

SIEMENS



## Fully automatic espresso machine

T1353..., T1355...

de   Gebrauchsanleitung  
en   Instruction manual

fr   Mode d'emploi  
it   Istruzioni per l'uso



Register your product on My Siemens  
and discover exclusive services and offers.  
[siemens-home.bsh-group.com/welcome](https://siemens-home.bsh-group.com/welcome)

The future moving in.

Siemens Home Appliances



A



B



C

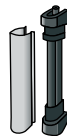

D

1

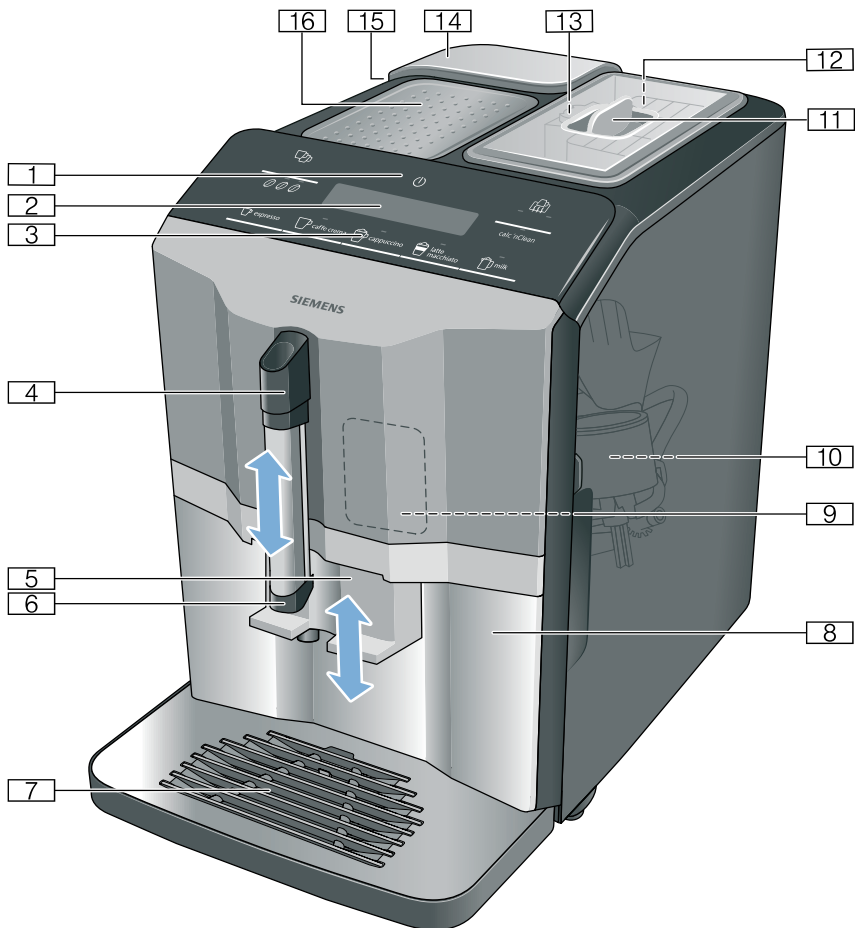

2

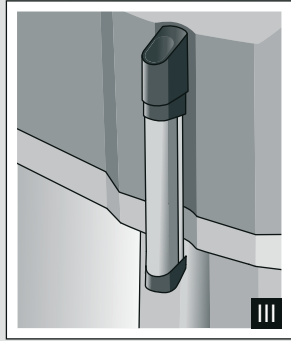
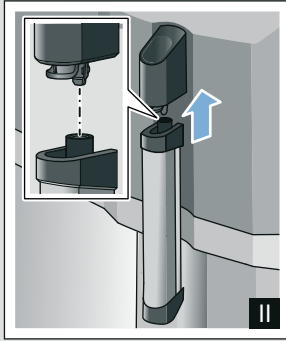
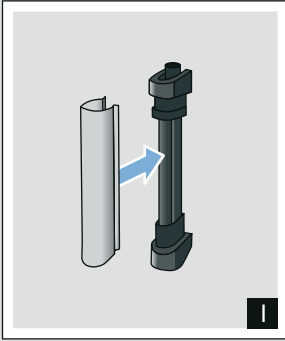

3

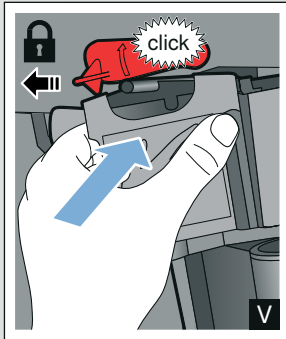
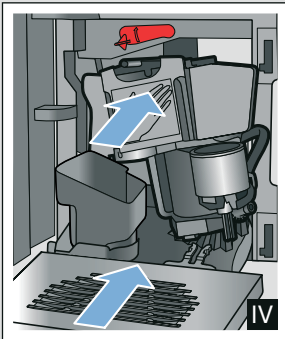
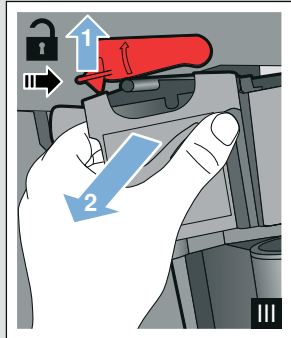
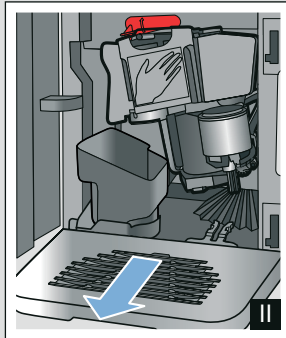
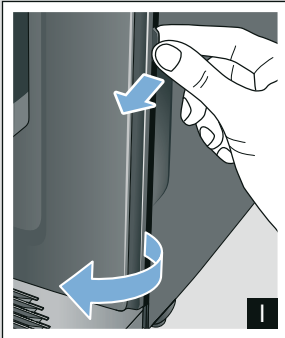

4

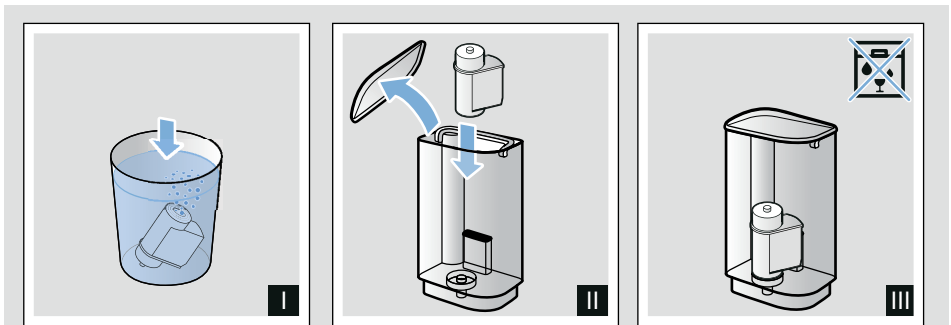
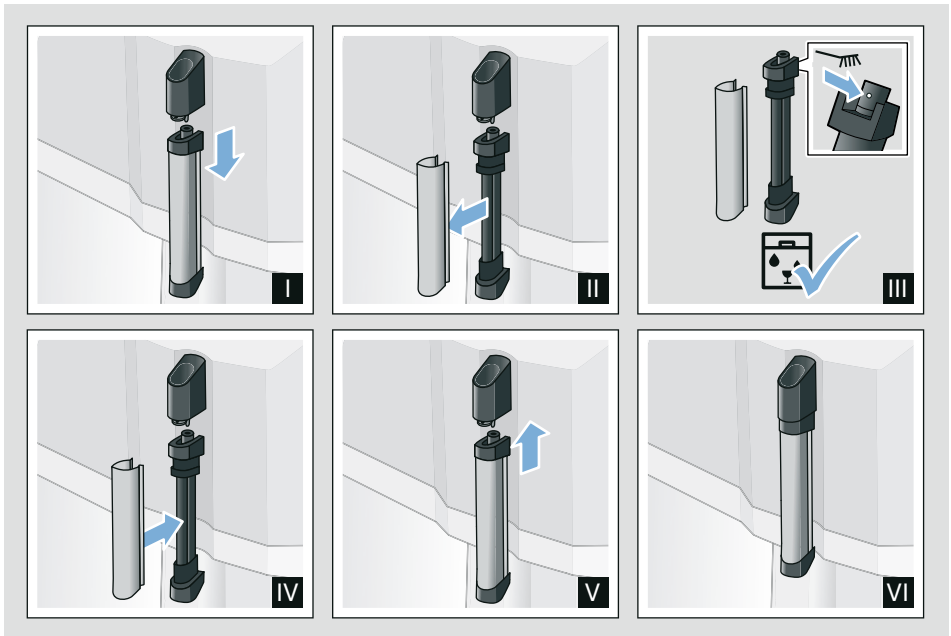
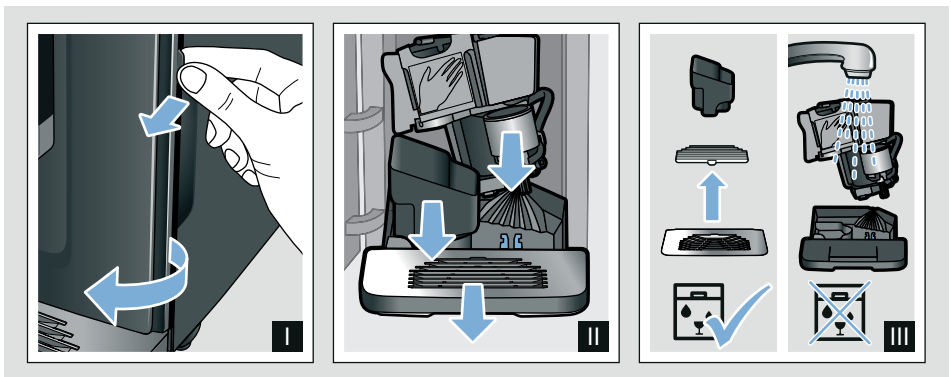

# Inhaltsverzeichnis

	<b>Bestimmungsgemäßer Gebrauch</b> . . . . . 6		<b>Tägliche Pflege und Reinigung</b> 20
	<b>Wichtige Sicherheitshinweise</b> .. 6	Reinigungsmittel . . . . . 20	Gerät reinigen . . . . . 20
	<b>Umweltschutz</b> . . . . . 8	Tropfschale und Kaffeesatzbehälter reinigen . . . . . 21	Milchsystem reinigen. . . . . 21
	Energiesparen . . . . . 8	Brüheinheit reinigen. . . . . 21	
	Umweltgerecht entsorgen. . . . . 8		
	<b>Gerät kennen lernen</b> . . . . . 9		<b>Service-Programm</b> . . . . . 22
	Lieferumfang. . . . . 9	Calc'nClean starten. . . . . 23	
	Aufbau und Bestandteile. . . . . 9		<b>Störungen, was tun?</b> . . . . . 24
	Bedienelemente . . . . . 10		<b>Kundendienst</b> . . . . . 28
	<b>Zubehör</b> . . . . . 11	Technische Daten . . . . . 28	E-Nummer und FD-Nummer . . . . . 28
	<b>Vor dem ersten Gebrauch</b> . . . . 12	Garantiebedingungen . . . . . 28	
	Gerät aufstellen und anschließen . . . 12		
	Gerät in Betrieb nehmen. . . . . 12		
	<b>Gerät bedienen</b> . . . . . 13		
	Kaffeetrink aus frisch gemahlene Bohnen zubereiten . . . . . 13		
	Getränke mit Milch zubereiten . . . . 14		
	Getränkeinstellungen anpassen . . . 15		
	Wasserfilter . . . . . 17		
	Frostschutz . . . . . 17		
	<b>Einstellungen</b> . . . . . 18		
	Automatisches Abschalten . . . . . 18		
	Signalton ein-/ausschalten . . . . . 18		
	Sprache einstellen . . . . . 18		
	Wasserhärte einstellen . . . . . 19		
	Factory Reset . . . . . 19		



## Bestimmungsgemäßer Gebrauch

Das Gerät nach dem Auspacken prüfen. Bei einem Transportschaden nicht anschließen.

Dieses Gerät ist nur für den privaten Haushalt und das häusliche Umfeld bestimmt.

Das Gerät nur in Innenräumen bei Raumtemperatur und bis zu 2000 m über Meereshöhe verwenden.



## Wichtige Sicherheitshinweise

Die Gebrauchsanleitung bitte sorgfältig durchlesen, danach handeln und aufbewahren. Bei Weitergabe des Geräts diese Anleitung beilegen.

Dieses Gerät kann von Kindern ab 8 Jahren und darüber und von Personen mit reduzierten physischen, sensorischen oder mentalen Fähigkeiten oder Mangel an Erfahrung und/oder Wissen benutzt werden, wenn sie beaufsichtigt oder bezüglich des sicheren Gebrauchs des Gerätes unterwiesen wurden und die daraus resultierenden Gefahren verstanden haben. Kinder unter 8 Jahren sind vom Gerät und der Anschlussleitung fernzuhalten und dürfen das Gerät nicht bedienen. Kinder dürfen nicht mit dem Gerät spielen. Reinigung und Benutzer-Wartung dürfen nicht durch Kinder vorgenommen werden, es sei denn, sie sind 8 Jahre oder älter und werden beaufsichtigt.

## **Warnung** **Stromschlaggefahr!**

- Das Gerät darf nur über eine vorschriftsmäßig installierte Steckdose mit Erdung an ein Stromnetz mit Wechselstrom angeschlossen werden. Stellen Sie sicher, dass das Schutzleitersystem der elektrischen Hausinstallation vorschriftsmäßig installiert ist.
- Gerät nur gemäß Angaben auf dem Typenschild anschließen und betreiben. Wenn die Netzanschlussleitung dieses Gerätes beschädigt wird, muss sie durch den Kundendienst erneuert werden.
- Nur benutzen, wenn Zuleitung und Gerät keine Beschädigungen aufweisen. Im Fehlerfall sofort den Netzstecker ziehen, oder die Netzspannung ausschalten.
- Reparaturen am Gerät dürfen nur durch unseren Kundendienst ausgeführt werden, um Gefährdungen zu vermeiden.
- Gerät oder Netzkabel niemals in Wasser tauchen.
- Gerätesteckverbindung darf nicht in Kontakt mit Flüssigkeiten kommen.
- Die speziellen Hinweise zur Reinigung in der Anleitung sind zu beachten.

## **Warnung** **Gefahr durch Magnetismus!**

Das Gerät enthält Permanentmagnete, die elektronische Implantate wie z.B. Herzschrittmacher oder Insulinpumpen beeinflussen können. Träger von elektronischen Implantaten bitte einen Mindestabstand von 10 cm zum Gerät und zum entnommenen Wassertank einhalten.

## **Warnung** **Erstickungsgefahr!**

Kinder nicht mit Verpackungsmaterial spielen lassen. Kleinteile sicher aufbewahren, sie können verschluckt werden.

## **Warnung** **Verbrennungsgefahr!**

- Das Milchsystem wird sehr heiß. Nach Benutzung zuerst abkühlen lassen und erst dann berühren.
- Nach dem Gebrauch können die Oberflächen wie z. B. Tassenwärmer noch einige Zeit heiß sein.
- Frisch zubereitete Getränke sind sehr heiß. Bei Bedarf etwas abkühlen lassen.

**⚠️ Warnung  
Verletzungsgefahr!**

- Fehlanwendung des Geräts kann zu Verletzungen führen.
- Nicht in das Mahlwerk greifen.

**⚠️ Warnung  
Brandgefahr!**

- Das Gerät wird heiß.
- Das Gerät nie in einem Schrank betreiben.



## Umweltschutz

### Energiesparen

- Wird das Gerät nicht benutzt, das Gerät ausschalten.
- Das Intervall zur automatischen Abschaltung auf den kleinsten Wert einstellen.
- Kaffee- oder Milchschaumbezug nach Möglichkeit nicht unterbrechen. Vorzeitiger Abbruch führt zu erhöhtem Energieverbrauch und zu einer schnelleren Füllung der Tropfschale.
- Das Gerät regelmäßig entkalken, um Kalkablagerungen zu vermeiden. Kalkrückstände führen zu einem höheren Energieverbrauch.

### Umweltgerecht entsorgen

Entsorgen Sie die Verpackung umweltgerecht.



Dieses Gerät ist entsprechend der europäischen Richtlinie 2012/19/EU über Elektro- und Elektronikaltgeräte (waste electrical and electronic equipment - WEEE) gekennzeichnet. Die Richtlinie gibt den Rahmen für eine EU-weit gültige Rücknahme und Verwertung der Altgeräte vor.

Über aktuelle Entsorgungswege bitte beim Fachhändler informieren.





## Gerät kennen lernen

In diesem Kapitel erhalten Sie einen Überblick über den Lieferumfang, den Aufbau und die Bestandteile Ihres Gerätes. Außerdem lernen Sie die verschiedenen Bedienelemente kennen.

**Hinweis:** Je nach Gerätetyp sind Abweichungen in den Farben und Einzelheiten möglich.

### Zur Verwendung dieser

#### Gebrauchsanleitung:

Die Umschlagseiten der Gebrauchsanleitung können Sie vorne ausklappen. Die Illustrationen sind mit Nummern gekennzeichnet, auf die in der Gebrauchsanleitung verwiesen wird. Beispiel: → Bild **1**

### Lieferumfang

→ Bild **1**

- A Kaffeevollautomat
- B Wasserhärtestreifen
- C Gebrauchsanleitung
- D Milchschaumer

## Aufbau und Bestandteile





→ Bild **2**

- 1 Taste ein / aus (Stand-by-Betrieb)
- 2 Display
- 3 Bedienfeld
- 4 Griff Milchschaumer
- 5 Auslaufsystem für Kaffee, höhenverstellbar
- 6 Milchschaumer (Halterung, Schaumer, Abdeckung), höhenverstellbar
- 7 Tropfschale (Kaffeesatzbehälter, Tropfgitter, Tropfblech, Schwimmer)
- 8 Tür für Brühraum
- 9 Typenschild
- 10 Brüheinheit
- 11 Aromadeckel
- 12 Bohnenbehälter
- 13 Drehwähler für Mahlgradeinstellung
- 14 Deckel Wassertank
- 15 Wassertank
- 16\* Tassenwärmung

\* Je nach Geräteausstattung

## Bedienelemente

Durch Berühren der Felder kann z.B. ein Getränk ausgewählt und gestartet oder die Kaffeestärke eingestellt werden.

Taste	Bedeutung
	Gerät ein- und ausschalten Das Gerät spült automatisch, wenn es ein- und ausgeschaltet wird. Das Gerät spült nicht, wenn: <ul style="list-style-type: none"><li>■ es beim Einschalten noch warm ist.</li><li>■ vor dem Ausschalten kein Kaffee bezogen wurde.</li></ul> Das Gerät ist betriebsbereit, wenn im Bedienfeld die LEDs der Tasten für die Getränkeauswahl leuchten. Das Gerät verfügt über eine automatische Abschaltung. → "Automatisches Abschalten einstellen" auf Seite 18
<b>espresso</b>	Bezug Espresso
<b>caffè crema</b>	Bezug Caffè crema oder Displaynavigation "◀" (zurück ohne speichern).
<b>cappuccino</b>	Bezug Cappuccino oder Displaynavigation "▼" (Navigation nach unten).
<b>latte macchiato</b>	Bezug Latte macchiato oder Displaynavigation "ok" (bestätigen und speichern).
<b>milk</b>	Milch aufschäumen
	Kaffeestärke Anpassung der Kaffeestärke → "Getränkeinstellung anpassen" auf Seite 15
<b>calc'nClean</b>	Start des Service Programms Blinkt, wenn das Service Programm durchgeführt werden muss. → "Service Programm Calc 'nClean" auf Seite 23
	Zubereitung von 2 Espresso oder 2 Caffè crema gleichzeitig. Tassen nebeneinander unter den Kaffeeauslauf stellen. → "Gerät bedienen" auf Seite 13
	Der Kaffeevollautomat verfügt über eine Tassenwärmung, die mit der Taste manuell ein- oder ausgeschaltet werden kann. Ist die Tassenwärmung an, leuchtet die Taste. <b>⚠️ Warnung</b> <b>Verbrennungsgefahr!</b> Die Tassenwärmung wird heiß! <b>Hinweis:</b> Für eine optimale Erwärmung der Tassen diese mit dem Tassenboden auf die Tassenwärmung stellen.

\* Je nach Geräteausstattung

**Anzeige**

Leuchtet auf, wenn Wasser in den Wassertank eingefüllt werden muss, der Wassertank fehlt oder der Wasserfilter gewechselt werden muss. Im Display erscheint eine Meldung.



Leuchtet auf, wenn die Schalen geleert werden müssen.  
Blinkt, wenn die Tür für den Brühraum offen ist.



 espresso

leuchtet Betriebsbereit, eine Auswahl kann vorgenommen werden

pulst Bezug läuft

blinkt wartet auf Bedienung, z. B. bei calc'nClean

aus nicht verfügbar

**Display**

Im Display  werden die gewählten Getränke, Einstellungen und Einstellmöglichkeiten sowie Meldungen zum Betriebszustand angezeigt.

Im Display wird auch zu Handlungen aufgefordert.

Die einzelnen Handlungsschritte werden im Display angezeigt.

Wurde die erforderliche Handlung durchgeführt, z.B. "Wassertank füllen", wird die entsprechende Meldung ausgeblendet.

**Zubehör**

Folgendes Zubehör ist über den Handel und Kundendienst erhältlich:

Zubehör	Bestellnummer	
	Handel	Kundendienst
Reinigungstabletten	TZ80001A	00312097
	TZ80001B	00312098
Entkalkungstabletten	TZ80002A	00312094
	TZ80002B	00312095
Wasserfilter	TZ70003	00575491
Pflegeset	TZ80004A	00312105
	TZ80004B	00312106

Die Kontaktdaten aller Länder für den Kundendienst finden Sie auf den letzten Seiten dieser Anleitung.



## Vor dem ersten Gebrauch

In diesem Kapitel erfahren Sie, wie Sie Ihr Gerät in Betrieb nehmen.

**Hinweis:** Gerät nur in frostfreien Räumen verwenden. Wurde das Gerät bei Temperaturen unter 0 °C transportiert oder gelagert, müssen Sie vor der Inbetriebnahme mindestens 3 Stunden warten.

### Gerät aufstellen und anschließen

1. Vorhandene Schutzfolien entfernen.
2. Das Gerät auf eine ebene und für das Gewicht ausreichende, wasserfeste Fläche stellen.
3. Das Gerät mit dem Netzstecker an eine vorschriftsmäßig installierte Schutzkontaktsteckdose anstecken.

**Hinweis:** Nach jedem Anstecken etwas (ca. 5 Sekunden) warten.

### Gerät in Betrieb nehmen

#### Milchschaumer aufstecken

→ Bild **3**

1. Teile des Milchschaumers aus dem Beutel entnehmen.
2. Milchschaumer zusammensetzen.
3. Milchschaumer vorne am Gerät aufstecken.

#### Bohnenbehälter füllen

Mit diesem Gerät können Sie Kaffeegetränke aus Kaffeebohnen zubereiten.

1. Deckel **[11]** des Bohnenbehälters **[12]** öffnen.
2. Kaffeebohnen einfüllen.
3. Deckel wieder schließen.

### Hinweise

- Glasierte, karamellisierte oder mit sonstigen zuckerhaltigen Zusätzen behandelte Kaffeebohnen verstopfen die Brüheinheit. Nur reine geröstete Espresso- oder Vollautomaten-Bohnenmischungen verwenden.
- Die Kaffeebohnen werden für jeden Brühvorgang frisch gemahlen.
- Die Kaffeebohnen kühl und verschlossen aufbewahren, so bleibt die Qualität optimal erhalten.
- Kaffeebohnen können Sie mehrere Tage im Bohnenbehälter lagern, ohne dass Aroma verloren geht.

### Wassertank füllen

**Wichtig:** Den Wassertank täglich mit frischem, kaltem Wasser ohne Kohlensäure befüllen. Vor dem Betrieb prüfen, ob der Wassertank ausreichend gefüllt ist.

1. Den Deckel des Wassertanks abnehmen.
2. Den Wassertank am Griff herausheben und ausspülen.
3. Den Wassertank bis zur Markierung "max" mit Wasser füllen.
4. Den Wassertank wieder gerade in die Halterung einsetzen und den Deckel des Wassertanks aufsetzen.

### Sprache einstellen

1. Gerät mit Taste **☺** einschalten. Im Display erscheint die voreingestellte Sprache.
2. "▼" Taste **cappuccino** so oft berühren, bis die gewünschte Sprache im Display erscheint.
3. "ok" Taste **latte macchiato** berühren, um die Einstellung zu bestätigen.

Das Gerät spült und ist betriebsbereit, wenn im Display "Getränk wählen" erscheint.

## Hinweise

- Die Sprachauswahl erscheint automatisch nur beim ersten Einschalten.
- Die Sprache können Sie jederzeit ändern. → *"Einstellungen" auf Seite 18*

## Allgemeine Hinweise

Der Kaffeevollautomat ist ab Werk mit den Standardeinstellungen für optimalen Betrieb programmiert.

- Das Gerät schaltet nach einer ausgewählten Zeit automatisch ab.
- Beim Ausschalten dampft das Gerät zur Reinigung in die Schale ab.
- Bei Berührung einer Taste ertönt ein Ton, dieser kann ausgeschaltet werden. → *"Einstellungen" auf Seite 18*
- Bei der ersten Benutzung, nach der Durchführung eines Service-Programms oder wenn das Gerät längere Zeit nicht in Betrieb war, hat das erste Getränk noch nicht das volle Aroma und sollte nicht getrunken werden.
- Nach Inbetriebnahme des Gerätes wird eine feinporige und standfeste "Crema" erst nach dem Bezug einiger Tassen dauerhaft erreicht.
- Bei längerem Gebrauch ist es normal, dass sich an den Lüftungsschlitzen Wassertropfen bilden.
- Austretender Dampf ist kein Fehler sondern technisch bedingt.

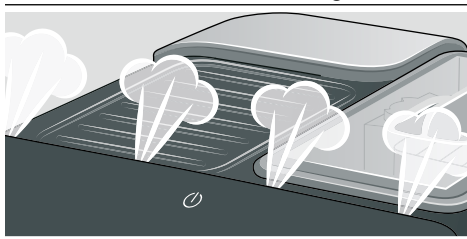

Bevor Sie Ihr neues Gerät benutzen, sollten Sie die Wasserhärte prüfen und einstellen. → *"Einstellungen" auf Seite 18*



## Gerät bedienen

In diesem Kapitel erfahren Sie, wie Sie Kaffee- und Milchgetränke zubereiten. Sie erhalten Informationen zu Einstellungen, Wasserfilter und zur Anpassung des Mahlgrads sowie zum Frostschutz.

**Hinweis:** Frisch zubereitete Getränke können sehr heiß sein.

## Kaffeegetränk aus frisch gemahlene Bohnen zubereiten

Sie können zwischen Espresso und Caffe crema wählen. → *"Getränke mit Milch zubereiten" auf Seite 14*

Das Gerät ist eingeschaltet. Wassertank und Bohnenbehälter sind gefüllt.

1. Eine Tasse unter das Auslaufsystem stellen.
2. Durch wiederholtes Berühren von **000** die gewünschte Kaffeestärke einstellen.
3. Taste **espresso** oder **caffe crema** berühren.

Der Kaffee wird gebrüht und läuft anschließend in die Tasse.

**Hinweis:** Um den Getränkebezug vorzeitig zu stoppen, **espresso** oder **caffe crema** erneut berühren.

## Getränke mit Milch zubereiten

Dieses Gerät besitzt einen Milchschaumer. Sie können Kaffegetränke mit Milch zubereiten oder Milch aufschäumen.

**Tipps:** Sie können auch pflanzliche Getränke anstatt Milch verwenden, z. B. aus Soja.

### Hinweise

- Die Qualität des Milchschaums ist abhängig von der Art der verwendeten Milch oder des pflanzlichen Getränks.
- Getrocknete Milchreste sind schwer zu entfernen, deshalb unbedingt reinigen. → Bild 6 III → "Tägliche Pflege und Reinigung" auf Seite 20

### Warnung

#### Verbrennungsgefahr!

Der Milchschaumer wird sehr heiß. Nur am Griff anfassen. Nach der Benutzung zuerst abkühlen lassen und erst dann berühren.

### Kaffegetränke mit Milch

Sie können zwischen Cappuccino und Latte Macchiato wählen. Dazu bitte die Stellung des Kaffeeauslaufs und Milchschaumers beachten.

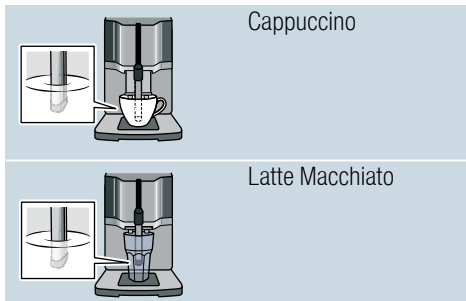

Das Gerät ist eingeschaltet. Wassertank und Bohnenbehälter sind gefüllt. Der Milchschaumer ist montiert.

1. Eine große Tasse oder ein großes Glas mit ca. 100 ml Milch für Cappuccino und ca. 150 ml Milch für Latte Macchiato füllen.
2. Die Tasse oder das Glas unter das Auslaufsystem stellen.
3. Den Kaffeeauslauf und Milchschaumer ganz nach unten schieben.
4. Durch wiederholtes Berühren von  die gewünschte Kaffeestärke einstellen.
5. Taste **cappuccino** oder **latte macchiato** berühren.

Zuerst wird Milch in der Tasse oder dem Glas aufgeschäumt. Anschließend wird der Kaffee gebrüht und läuft in die Tasse oder das Glas.

**Hinweis:** Um den aktuellen Schritt des Getränkebezugs vorzeitig zu stoppen, **cappuccino** oder **latte macchiato** erneut berühren.

### Milch aufschäumen

Das Gerät ist eingeschaltet. Der Wassertank ist gefüllt.

Der Milchschaumer ist montiert.

1. Eine große Tasse oder ein großes Glas mit ca. 100 ml Milch füllen.
2. Die Tasse oder das Glas unter das Auslaufsystem stellen.
3. Den Kaffeeauslauf und Milchschaumer ganz nach unten schieben.
4. Taste **milk** berühren. Die Milch wird aufgeschäumt.

**Hinweis:** Um den Vorgang vorzeitig zu stoppen, **milk** erneut berühren.

## Getränkeeinstellungen anpassen

### Zwei Tassen auf einmal zubereiten

Bevor Sie ein Getränk beziehen, können Sie den Bezug von zwei Tassen auf einmal auswählen.

Durch Berühren von  wird die Funktion ein- oder ausgeschaltet.

Im Display leuchtet für 5 Sekunden "Doppeltasse ein" bzw. "Doppeltasse aus" auf.

Die Funktion Doppeltasse ist nur für **espresso** und **caffe crema** möglich, die Tasten leuchten. Der Bezug von anderen Getränken ist nicht möglich solange die Funktion Doppeltasse eingeschaltet ist.



### Hinweise

- Die Getränke werden in zwei Schritten (zwei Mahlvorgängen) zubereitet. Bitte warten, bis der Vorgang komplett abgeschlossen ist.
- Wird innerhalb von 90 Sekunden keine Taste betätigt, geht das Gerät automatisch auf Einstellung "Doppeltasse aus".

### Kaffeestärke

Bevor Sie ein Getränk beziehen, können Sie die Kaffeestärke anpassen:

Dazu durch Berühren von  die gewünschte Stärke auswählen.

	sehr mild
	mild
	normal
	stark
	sehr stark
nur bei TI305:	
	aromaIntense

**Hinweis:** Die eingestellte Kaffeestärke ist für alle Getränke mit Kaffee aktiv.

### Füllmenge

Sie können die Füllmenge ihrer Getränke verändern.

**espresso** oder **caffe crema**  
3 Sekunden gedrückt halten.

Der Bezug läuft, die gewählte Taste blinkt.

Im Display wird der Verlauf angezeigt:

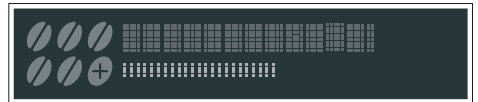

Ist die gewünschte Füllmenge erreicht, die gewählte Taste zum Stoppen berühren. Die neu eingestellte Füllmenge macht sich erst ab dem nächsten Getränkebezug bemerkbar.

**Hinweis:** Die Füllmenge kann jeweils für Espresso (25 - 60 ml) oder Caffe crema (80 - 200 ml) eingestellt werden. Es wird immer eine Mindestmenge gebrüht, Espresso ca. 25 ml und Caffe crema ca. 80 ml.

### Schäumdauer

Sie können die Schäumdauer ihrer Getränke verändern.

**cappuccino**, **latte macchiato** oder **milk**  
3 Sekunden gedrückt halten.

Die Milch wird geschäumt, die gewählte Taste blinkt.

Im Display wird der Verlauf angezeigt:



Ist die gewünschte Schäumdauer erreicht, die gewählte Taste zum Stoppen berühren.

## de Gerät bedienen

**Hinweis:** Die Einstellung der Schäumdauer hat keinen Einfluss auf die Kaffeemenge.

### Mahlgrad einstellen

Dieses Gerät besitzt ein einstellbares Mahlwerk. Damit kann der Mahlgrad des Kaffees individuell verändert werden.

#### **Warnung**

#### **Verletzungsgefahr!**

Nicht in das Mahlwerk greifen.

#### **Achtung!**

Gerät kann beschädigt werden!  
Mahlgrad nur bei laufendem Mahlwerk verstellen!

Bei laufendem Mahlwerk den Mahlgrad mit dem Drehwähler  einstellen.

- Feiner Mahlgrad: Gegen den Uhrzeigersinn drehen. (Bild a)
- Gröberer Mahlgrad: Im Uhrzeigersinn drehen. (Bild b)

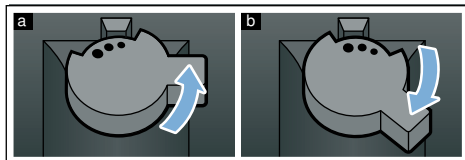

#### **Hinweise**

- Die neue Einstellung macht sich erst ab der zweiten Tasse Kaffee bemerkbar.
- Bei dunkel gerösteten Kaffeebohnen einen feineren, bei helleren Kaffeebohnen einen gröbereren Mahlgrad einstellen.



## Wasserfilter

→ Bild **7**

Ein Wasserfilter vermindert Kalkablagerungen und reduziert Verunreinigungen im Wasser. Das Gerät muss zudem nicht so oft entkalkt werden. Wasserfilter sind über den Handel oder den Kundendienst erhältlich.

Ist ein Wasserfilter eingesetzt, zeigt das Gerät an, wann dieser gewechselt werden muss. Im Display erscheint die entsprechende Aufforderung. Das Symbol  leuchtet.

### Wasserfilter einsetzen oder erneuern

Bevor ein neuer Wasserfilter verwendet werden kann, muss dieser gespült werden.

Das Gerät ist eingeschaltet. Der Wassertank ist gefüllt.

1.  und **calc'nClean** gleichzeitig mindestens 3 Sekunden gedrückt halten.
2. “▼” Taste **cappuccino** so oft berühren, bis “Wasserhärte” erscheint.
3. Mit “ok” Taste **latte macchiato** bestätigen.
4. “▼” Taste **cappuccino** so oft berühren bis “Wasserfilter” erscheint.
5. Mit “ok” Taste **latte macchiato** bestätigen.

Im Display erscheint “Filter akt.”.

6. Den Wasserfilter (Öffnung nach oben) in einen mit Wasser gefüllten Behälter tauchen bis keine Luftblasen mehr aufsteigen.  
→ Bild **7**
7. Anschließend den Wasserfilter fest in den leeren Wassertank eindrücken.
8. Den Wassertank bis zur Markierung “max” mit Wasser füllen.
9. Einen Behälter mit min. 1,0 l Fassungsvermögen unter den Auslauf stellen.

10. “ok” Taste **latte macchiato**

berühren, um die Einstellung zu speichern und den Spülvorgang zu starten.

11. “<” Taste **cafe crema** berühren, um das Menü zu verlassen.
12. Anschließend den Behälter entleeren. Das Gerät ist wieder betriebsbereit.

### Wasserfilter entfernen

Wird der Wasserfilter entfernt und kein neuer Wasserfilter eingesetzt, bitte die entsprechende Einstellung der Wasserhärte vornehmen.

→ “Wasserhärte einstellen”  
auf Seite 19

## Frostschutz

Um Schäden durch Frosteinwirkung bei Transport und Lagerung zu vermeiden, muss das Gerät vorher vollständig entleert werden.

**Info:** Das Gerät muss betriebsbereit und der Wassertank gefüllt sein.

1. Ein großes Gefäß unter den Auslauf des Milchsäumers stellen und den Milchschaumer nach unten schieben.
2. Taste **milk** mindestens 5 Sekunden gedrückt halten. Die LED der Taste blinkt, das Gerät heizt nun auf.
3. Sobald Dampf aus dem Milchschaumer austritt, den Wassertank abnehmen.
4. Das Gerät ausdampfen lassen. Warten, bis  Wassertank leer erscheint.
5. Mit der Taste  das Gerät ausschalten.
6. Den Wassertank und die Tropfschale entleeren und das Gerät gründlich reinigen.

Das Gerät kann jetzt transportiert oder gelagert werden.

**Hinweis:** Die Brüheinheit ist jetzt gesichert und kann nicht entnommen werden.



## Einstellungen

Dieses Gerät verfügt über verschiedene Werkseinstellungen. Sie haben die Möglichkeit, die Einstellungen individuell anzupassen.

**Hinweis:** Wird innerhalb von 90 Sekunden keine Taste betätigt, geht das Gerät ohne Speicherung zu Getränk wählen. Die vorher gespeicherte Einstellung bleibt erhalten.

Folgendes können Sie einstellen:

### Automatisches Abschalten

Das Gerät schaltet nach der letzten Tastenbedienung zu einer bestimmten Zeit automatisch aus. Diese Zeit kann eingestellt werden, die Einstellung ist von 15 Minuten bis 4 Stunden möglich.

1. **000** und **calc'nClean** gleichzeitig mindestens 3 Sekunden gedrückt halten.
2. “▼” Taste **cappuccino** so oft berühren bis “Auto Stand-by” erscheint.
3. Mit “ok” Taste **latte macchiato** bestätigen.  
Die Werkseinstellungen sind aktiviert, die Sprachauswahl erscheint.
4. “▼” Taste **cappuccino** berühren und die Zeit einstellen. Folgende Einstellungen sind möglich:
  - nach 15 Min.
  - nach 30 Min. (Werkseinstellung)
  - nach 1 Std.
  - nach 2 Std.
  - nach 4 Std.
5. Mit “ok” Taste **latte macchiato** bestätigen.  
Die Werkseinstellungen sind aktiviert, die Sprachauswahl erscheint.
6. “<” Taste **caffè crema** berühren, um das Menü zu verlassen.

### Signalton ein-/ausschalten

Bei Betätigung einer Taste ertönt ein Signalton.

Dieser kann ein- oder ausgeschaltet werden.

1. **000** und **calc'nClean** gleichzeitig mindestens 3 Sekunden gedrückt halten.
2. “▼” Taste **cappuccino** so oft berühren, bis “Ton” erscheint.
3. Mit “ok” Taste **latte macchiato** bestätigen.  
Die Werkseinstellungen sind aktiviert, die Sprachauswahl erscheint.
4. “▼” Taste **cappuccino** berühren und “Ton ein” oder “Ton aus” wählen.
5. Mit “ok” Taste **latte macchiato** bestätigen.  
Die Werkseinstellungen sind aktiviert, die Sprachauswahl erscheint.
6. “<” Taste **caffè crema** berühren, um das Menü zu verlassen.

### Sprache einstellen

1. **000** und **calc'nClean** gleichzeitig mindestens 3 Sekunden gedrückt halten.
2. “▼” Taste **cappuccino** so oft berühren, bis “Sprache” erscheint.
3. Mit “ok” Taste **latte macchiato** bestätigen.  
Die Werkseinstellungen sind aktiviert, die Sprachauswahl erscheint.
4. “▼” Taste **cappuccino** berühren und die gewünschte Sprache einstellen.
5. Mit “ok” Taste **latte macchiato** bestätigen.  
Die Werkseinstellungen sind aktiviert, die Sprachauswahl erscheint.
6. “<” Taste **caffè crema** berühren, um das Menü zu verlassen.

## Wasserhärte einstellen

Die richtige Einstellung der Wasserhärte ist wichtig, damit das Gerät rechtzeitig anzeigt, wenn es entkalkt werden muss. Die voreingestellte Wasserhärte ist Stufe 4.

Die Wasserhärte kann bei der örtlichen Wasserversorgung nachgefragt oder mit dem beiliegenden Teststreifen festgestellt werden.

1. Beiliegenden Teststreifen kurz in frisches Leitungswasser tauchen, abtropfen lassen und nach einer Minute das Ergebnis ablesen. Die Anzahl der verfärbten Felder auf dem Teststreifen zeigt die Stufe der Wasserhärte an.
2. **000** und **calc'nClean** gleichzeitig mindestens 3 Sekunden gedrückt halten.
3. "▼" Taste **cappuccino** so oft berühren, bis "Wasserhärte" erscheint.
4. "ok" Taste **latte macchiato** berühren und bestätigen.
5. "▼" Taste **cappuccino** berühren und die Wasserhärte einstellen. Folgende Einstellungen sind möglich:
  - Wasserhärte 1
  - Wasserhärte 2
  - Wasserhärte 3
  - Wasserhärte 4 (Werkseinstellung)
  - Wasserfilter (wenn eingesetzt)
  - H2O-Enthärter (Einstellung, falls Wasserenthärtungsanlage vorhanden)
6. "ok" Taste **latte macchiato** berühren, um die Einstellung zu speichern.
7. "<" Taste **cafe crema** berühren, um das Menü zu verlassen.

Die Tabelle zeigt die Zuordnung der Stufen zu den unterschiedlichen Wasserhärtegraden:

Stufe	Wasserhärtegrad	
	Deutsch (°dH)	Französisch (°fH)
1	1-7	1-13
2	8-14	14-25
3	15-21	26-38
4	22-30	39-54

Eine nachträgliche Änderung der Wasserhärte ist jederzeit möglich.

**Hinweis:** Bei Einsatz des Wasserfilters (siehe Kapitel "Zubehör") wie folgt vorgehen, → "*Wasserfilter*" auf Seite 17.

## Factory Reset

Zurückstellen auf die Werkseinstellungen, eigene Einstellungen gehen verloren.

1. **000** und **calc'nClean** gleichzeitig mindestens 3 Sekunden gedrückt halten.
2. "▼" Taste **cappuccino** so oft berühren, bis "Factory reset" erscheint.
3. Mit "ok" Taste **latte macchiato** bestätigen. Die Werkseinstellungen sind aktiviert, die Sprachauswahl erscheint.
4. "▼" Taste **cappuccino** so oft berühren, bis die gewünschte Sprache im Display erscheint.
5. "ok" Taste **latte macchiato** berühren, um die Einstellung zu bestätigen. Das Gerät spült und ist betriebsbereit, wenn im Display "Getränk wählen" erscheint.



## Tägliche Pflege und Reinigung

Bei sorgfältiger Pflege und Reinigung bleibt Ihr Gerät lange funktionsfähig. In diesem Kapitel erfahren Sie, wie Sie Ihr Gerät richtig pflegen und reinigen.



### Warnung

#### Stromschlaggefahr!

Vor der Reinigung den Netzstecker ziehen. Das Gerät niemals in Wasser tauchen. Keinen Dampfreiniger benutzen.

## Reinigungsmittel

Damit die unterschiedlichen Oberflächen nicht durch falsche Reinigungsmittel beschädigt werden, beachten Sie bitte die folgenden Angaben.

Verwenden Sie

- keine scharfen oder scheuernden Reinigungsmittel.
- keine alkohol- oder spiritushaltigen Reinigungsmittel.
- keine harten Scheuerkissen und Putzschwämme.

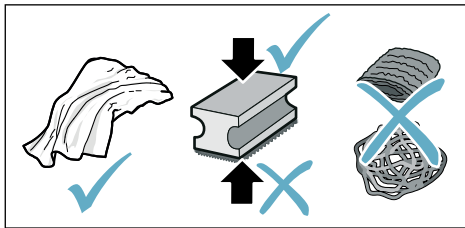

### Hinweise

- Neue Schwammtücher können mit Salzen behaftet sein. Salze können Flugrost am Edelstahl verursachen. Waschen Sie neue Schwammtücher vor Gebrauch gründlich aus.
- Rückstände von Kalk, Kaffee, Milch, Reinigungs- und Entkalkungslösung immer sofort entfernen. Unter solchen Rückständen kann sich Korrosion bilden.

### Achtung!

Nicht alle Bauteile des Gerätes können im Geschirrspüler gereinigt werden.

→ Bild **5** - **7**

### Nicht für Geschirrspüler geeignet:



Wassertank  
Deckel Wassertank  
Aromadeckel  
Brüheinheit  
Tropfschale

### Für Geschirrspüler geeignet:



max.  
60°C

Tropfblech  
Tropfgitter  
Kaffeesatzbehälter  
Schwimmer  
Milchschaumer  
Abdeckung Milchschaumer

## Gerät reinigen

1. Das Gehäuse mit einem weichen, feuchten Tuch abwischen.
2. Das Bedienfeld mit einem Mikrofasertuch reinigen.
3. Den Kaffeeauslauf nach jedem Getränkebezug bei Bedarf abwischen.

### Hinweise

- Wenn das Gerät im kalten Zustand eingeschaltet oder nach Bezug von Kaffee ausgeschaltet wird, spült das Gerät automatisch. Das System reinigt sich somit selbst.
- Sollte das Gerät längere Zeit (z. B. Urlaub) nicht benutzt werden, das komplette Gerät einschließlich Kaffeeauslauf, Milchschaumer, Schalen und Brüheinheit gründlich reinigen.

## Tropfschale und Kaffeesatzbehälter reinigen

→ Bild **5**

**Hinweis:** Tropfschale und Kaffeesatzbehälter sollten täglich geleert und gereinigt werden, um Ablagerungen zu vermeiden. Bei häufigem Gebrauch zwischendurch entleeren, sobald der Schwimmer deutlich sichtbar ist, oder die entsprechende Anzeige im Display erscheint.

1. Tür öffnen.
2. Tropfschale mit Kaffeesatzbehälter nach vorne herausziehen.
3. Tropfblech mit Tropfgitter abnehmen.
4. Tropfschale und Kaffeesatzbehälter entleeren und reinigen.
5. Innenraum des Gerätes (Bereich Tropfschale) auswischen.

## Milchsystem reinigen

Das Milchsystem nach jeder Benutzung reinigen, um Rückstände zu entfernen und die Funktion zu gewährleisten.

### **Warnung**

#### **Verbrennungsgefahr!**

Der Milchschaumer wird sehr heiß. Nur am Griff anfassen. Nach der Benutzung zuerst abkühlen lassen und erst dann berühren.

1. Ein Glas zur Hälfte mit Wasser füllen und unter das Auslaufsystem stellen.
2. Den Milchschaumer ganz nach unten schieben.
3. Taste **milk** berühren, das Milchsystem wird gereinigt.
4. Den Milchschaumer nach oben schieben und abkühlen lassen.
5. Den Milchschaumer in die Einzelteile zerlegen und gründlich reinigen.  
→ Bild **6**
6. Die Einzelteile trocknen, zusammensetzen und wieder am Gerät aufstecken.

## Hinweise

- Um den Vorgang vorzeitig zu stoppen, **milk** erneut berühren.
- Alle Teile des Milchsystems sollen im Geschirrspüler gereinigt werden. Laugenrückstände im Milchsystem nach dem Spülvorgang gründlich entfernen.

## Brüheinheit reinigen

→ Bild **4**, → Bild **5**

Zusätzlich zum automatischen Spülvorgang sollte die Brüheinheit regelmäßig zum Reinigen entnommen werden.

### **Achtung!**

Die Brüheinheit ohne Spülmittel oder essig- bzw. säurehaltige Mittel reinigen und nicht in den Geschirrspüler geben. Brüheinheit herausnehmen:

1. Das Gerät ausschalten.
2. Die Tür zum Brühraum öffnen.
3. Den Kaffeesatzbehälter entnehmen.
4. Den roten Hebel nach oben drücken, die Brüheinheit am Griff anfassen und vorsichtig nach vorne herausziehen.
5. Die Brüheinheit unter fließendem, warmem Wasser gründlich reinigen.
6. Den Geräteinnenraum mit einem feuchten Tuch gründlich reinigen, eventuell vorhandene Kaffeereste entfernen.
7. Brüheinheit und Geräteinnenraum trocknen lassen.

Brüheinheit einsetzen:

1. Die Brüheinheit am Griff anfassen.
2. Den roten Hebel nach oben drücken, die Brüheinheit unter dem Hebel ansetzen und bis zum Anschlag nach hinten schieben. Der Hebel muss einrasten.
3. Den Kaffeesatzbehälter wieder einsetzen und die Tür schließen.

**Wichtig:** Bei fehlender oder falsch eingesetzter Brüheinheit oder Tropfschale kann die Tür nicht geschlossen werden.





## Service-Programm

In gewissen Zeitabständen, je nach Wasserhärte und Benutzung des Gerätes, leuchtet die Taste **calc'nClean** auf. Im Display erscheint "Calc ´nClean notwendig".

Das Gerät sollte unverzüglich mit dem Programm gereinigt und entkalkt werden.

### Hinweise

- **Wichtig:** Wird das Gerät nicht rechtzeitig gereinigt und entkalkt, kann es beschädigt werden.  
**Wichtig:** Wird das Gerät nicht rechtzeitig entkalkt und gereinigt, wird es gesperrt. Im Display erscheint "Gerät gesperrt"  
Ist das Gerät gesperrt, kann es erst wieder nach erfolgtem Service - Programm bedient werden.
- **Achtung!** Bei jedem Service-Programm Calc'nClean Entkalkungs- und Reinigungsmittel nach Anleitung benutzen und die (jeweiligen) Sicherheitshinweise beachten.
- Flüssigkeiten nicht trinken.
- Zum Entkalken niemals Zitronensäure, Essig oder Mittel auf Essigbasis verwenden.
- Zum Entkalken und Reinigen ausschließlich die dafür geeigneten Tabletten verwenden. Sie wurden speziell für dieses Gerät entwickelt und können über den Kundendienst nachgekauft werden. → "Zubehör" auf Seite 11
- Kein Entkalkungsmittel mit Phosphorsäure verwenden.
- Keinesfalls Entkalkungstabletten oder andere Mittel in die Brüheinheit einfüllen.
- Das Service-Programm keinesfalls unterbrechen.
- Vor dem Start eines Service-Programms die Brüheinheit entnehmen, reinigen und wieder einsetzen. Den Milchschaumer reinigen.
- Nach Beendigung eines Service-Programms das Gerät mit einem weichen, feuchten Tuch abwischen, um Rückstände der Entkalkungslösung sofort zu entfernen. Unter solchen Rückständen kann sich Korrosion bilden.
- Neue Schwammputztücher können mit Salzen behaftet sein. Salze können Flugrost am Edelstahl verursachen, deshalb die Tücher vor Benutzung unbedingt gründlich auswaschen.
- Bei Verwendung eines Wasserfilters verlängern sich die Zeitabstände bis ein Service Programm durchgeführt werden muss.
- Wird das Service-Programm z. B. durch Stromausfall unterbrochen, leuchten im Display , **calc'nClean** und . Wie im Kapitel Calc ´nClean ab Punkt 10 beschrieben vorgehen.

## Calc'nClean starten

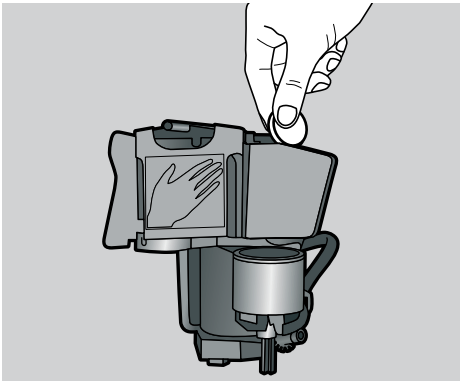

Dauer: ca. 40 Minuten

1. Die Taste **calc'nClean** ca. 5 Sekunden gedrückt halten.  
Symbol  leuchtet auf.
2. Die Tür öffnen, Tropfschale und Kaffeesatzbehälter entnehmen und entleeren.
3. Die Brüheinheit entnehmen und reinigen.
4. Eine Siemens-Reinigungstablette in die Brüheinheit einwerfen und die Brüheinheit wieder einsetzen.



5. Die Tropfschale und Kaffeesatzbehälter wieder einsetzen und die Tür schließen.  
Symbol  leuchtet auf.
6. Den Wasserfilter entfernen (falls vorhanden).
7. In den leeren Wassertank bis zur Markierung 0,5 l lauwarmes Wasser einfüllen und eine Siemens-Entkalkungstablette darin auflösen.
8. Wassertank wieder einsetzen und ein großes Gefäß (ca. 1 Liter) unter das Auslaufsystem stellen.
9. **calc'nClean** blinkt, **calc'nClean** berühren.

Das Programm startet, reinigt und entkalkt das Gerät. **calc'nClean** pulsiert.  
Dauer ca. 20 Minuten.  
Symbol  leuchtet auf.

10. Das Gefäß entleeren, die Tür öffnen, Tropfschale leeren und wieder einsetzen.
11. Tür schließen und Gefäß unter das Auslaufsystem stellen.  
Symbol  leuchtet auf.
12. Den Wassertank reinigen und den Wasserfilter wieder einsetzen (falls entnommen).  
→ Bild **7**
13. Frisches Wasser ohne Kohlensäure bis zur Markierung "max" einfüllen, das Gefäß wieder unter das Auslaufsystem stellen.
14. **calc'nClean** blinkt, **calc'nClean** berühren.  
Das Programm startet, es reinigt und spült das Gerät. **calc'nClean** pulsiert.  
Symbol  leuchtet auf.
15. Die Tropfschale und den Kaffeesatzbehälter entleeren, reinigen und wieder einsetzen.  
Das Programm ist beendet. Das Gerät ist wieder betriebsbereit.

## Störungen, was tun?

Wenn eine Störung auftritt, liegt es oft nur an einer Kleinigkeit. Bevor Sie den Kundendienst rufen, versuchen Sie bitte, mit Hilfe der Tabelle, die Störung selbst zu beheben.

Bitte die Sicherheitshinweise am Anfang dieser Anleitung durchlesen.

### Störungstabelle

Problem	Ursache	Abhilfe
Das Gerät reagiert nicht mehr.	Störung im Gerät.	Netzstecker ziehen, 10 Sekunden warten, Netzstecker einstecken.
Stark schwankende Kaffee-, bzw. Milchschaumqualität.	Das Gerät ist verkalkt.	Das Gerät nach Anleitung entkalken.
Die persönlich eingestellte Füllmenge wird nicht erreicht, der Kaffee läuft nur tropfenweise oder es fließt kein Kaffee mehr	Der Mahlgrad ist zu fein.	Den Mahlgrad gröber stellen.
	Das Gerät ist stark verkalkt.	Das Gerät nach Anleitung entkalken.
	Im Wasserfilter ist Luft.	Wasserfilter so lange in Wasser tauchen bis keine Luftblasen mehr entweichen, Filter wieder einsetzen.
	Das Gerät ist verschmutzt.	Die Brüheinheit reinigen oder das Service Programm "Calc´nClean" durchführen.
Es wird kein Milchschaum erzeugt. / Die Qualität des Milchschaums schwankt.	Entkalkungsmittelreste verstopfen den Wassertank.	Den Wassertank gründlich reinigen.
	Die Kaffeestärke ist zu hoch eingestellt.	Die Kaffeestärke verringern.
	Die Qualität des Milchschaums ist abhängig von der Art der verwendeten Milch oder des pflanzlichen Getränks.	Optimieren Sie das Ergebnis durch die entsprechende Auswahl der Milch oder des pflanzlichen Getränks.
Es wird kein Milchschaum erzeugt. / Die Qualität des Milchschaums schwankt.	Der Milchschaumer ist verschmutzt. Der Milchschaumer taucht nicht in die Milch ein.	Milchschaumer im Geschirrspüler reinigen. Mehr Milch verwenden, prüfen ob der Milchschaumer in die Milch eintaucht. Auslaufsystem ganz nach unten schieben.
	Das Gerät ist stark verkalkt.	Das Gerät nach Anleitung entkalken.



Es fließt nur Wasser, kein Kaffee.	Ein leerer Bohnenbehälter wird vom Gerät nicht erkannt.	Kaffeebohnen einfüllen <b>Hinweis:</b> Das Gerät stellt sich bei den nächsten Bezügen auf die Kaffeebohnen ein.
	Der Kaffeeschacht an der Brühinheit ist verstopft.	Brühinheit reinigen. → <i>"Brühinheit reinigen" auf Seite 21</i>
	Bohnen fallen nicht ins Mahlwerk (zu ölige Bohnen).	Leicht an den Bohnenbehälter klopfen. Eventuell Kaffeesorte wechseln. Bei geleeertem Bohnenbehälter diesen mit einem trockenen Tuch auswischen.
	Die Brühinheit ist nicht richtig eingesetzt.	Die Brühinheit ganz nach hinten schieben.
Kaffee hat keine "Crema".	Ungeeignete Kaffeesorte.	Kaffeesorte mit höherem Anteil an Robusta-Bohnen verwenden.
	Die Bohnen sind nicht mehr röstfrisch.	FrISChe Bohnen verwenden.
	Der Mahlgrad ist nicht auf die Kaffeebohnen abgestimmt.	Mahlgrad feiner einstellen.
Der Kaffee ist zu "sauer".	Der Mahlgrad ist zu grob eingestellt.	Mahlgrad feiner einstellen.
	Ungeeignete Kaffeesorte.	Dunklere Röstung verwenden.
Der Kaffee ist zu "bitter".	Der Mahlgrad ist zu fein eingestellt.	Mahlgrad gröber einstellen.
	Ungeeignete Kaffeesorte.	Kaffeesorte wechseln.
Der Kaffee schmeckt "verbrannt".	Der Mahlgrad ist zu fein eingestellt	Mahlgrad gröber einstellen.
	Ungeeignete Kaffeesorte.	Kaffeesorte wechseln.
Milch/Milchmixgetränke sind zu heiß. Milchschaum zu großporig, hohes Ansaugeräusch.	Zu wenig Milch im Glas oder der Tasse.	Mehr Milch verwenden oder die Schäumdauer anpassen.
	Zu viel Milch im Glas oder der Tasse.	Weniger Milch verwenden oder die Schäumdauer anpassen.
Milch/Milchmixgetränke sind zu kalt.	Die Milch im Glas oder der Tasse ist zu kalt.	Lauwarme Milch verwenden.
	Im Wasserfilter ist Luft.	Wasserfilter so lange in Wasser tauchen bis keine Luftblasen mehr entweichen, Filter wieder einsetzen. Wasserfilter gerade und fest in den Tankanschluss drücken.

## de Störungen, was tun?

Tropfwasser auf innerem Geräteboden bei entnommener Tropfschale.	Tropfschale zu früh entnommen.	Tropfschale erst einige Sekunden nach dem letzten Getränkebezug entnehmen.
Die Brüheinheit kann nicht entnommen werden.	Die Brüheinheit ist nicht in Entnahmeposition (z. B. Frostschutz wurde aktiviert).	Gerät wieder einschalten.
Das Gerät lässt sich nicht bedienen, die Displayanzeigen wechseln.	Das Gerät ist im Demomodus.	Taste  mindestens 5 Sekunden gedrückt halten, um den Demomodus zu deaktivieren. Wassertank entnehmen, mit frischem Wasser füllen und wieder einsetzen.
Das Mahlwerk läuft nicht an.	Das Gerät ist zu heiß.	Das Gerät vom Netz trennen und 1 Stunde abkühlen lassen.
Displayanzeige "Tür schließen" trotz geschlossener Tür.	Die Tür ist nicht korrekt geschlossen.	Die Tür fest zudrücken.
	Das Gerät ist zu heiß.	Das Gerät vom Netz trennen und 1 Stunde abkühlen lassen.
Displayanzeige: "Schalen leeren" trotz leerer Tropfschale - was tun?	Bei ausgeschaltetem Gerät wird das Entleeren nicht erkannt.	Bei eingeschaltetem Gerät die Tropfschale entnehmen und wieder einsetzen.
Displayanzeige "Wassertank füllen" trotz vollem Wassertank.	Wassertank falsch eingesetzt.	Wassertank richtig einsetzen.
	Kohlensäurehaltiges Wasser im Wassertank.	Wassertank mit frischem Leitungswasser füllen.
	Schwimmer im Wassertank hängt fest.	Wassertank entnehmen und gründlich reinigen.
	Neuer Wasserfilter nicht nach Anleitung gespült.	Wasserfilter nach Anleitung spülen und in Betrieb nehmen.
	Im Wasserfilter ist Luft.	Wasserfilter (Öffnung nach oben) so lange in Wasser tauchen bis keine Luftblasen mehr entweichen, Filter wieder einsetzen. → <i>"Wasserfilter einsetzen oder erneuern" auf Seite 17</i>
	Wasserfilter alt.	Neuen Wasserfilter einsetzen.
	Kalkablagerungen im Wassertank können das System verstopfen.	Wassertank gründlich reinigen und Calc´nClean starten. → <i>"Service Programm Calc´nClean" auf Seite 23</i>



Displayanzeige "Wassertank füllen" und LEDs blinken.	Wassertank fehlt oder nicht richtig eingesetzt.	Wassertank richtig einsetzen.
	Das Leitungssystem im Gerät ist trocken.	Wassertank mit frischem Leitungswasser füllen. Kein Wasser mit Kohlensäure einfüllen.
	Im Wasserfilter ist Luft.	Wasserfilter (Öffnung nach oben) so lange in Wasser tauchen bis keine Luftblasen mehr entweichen, Filter wieder einsetzen.
Displayanzeige "Brüheinheit reinigen".	Verschmutzte Brüheinheit.	Brüheinheit reinigen.
	Der Mechanismus der Brüheinheit ist schwergängig.	Brüheinheit reinigen. → <i>"Tägliche Pflege und Reinigung" auf Seite 20</i>
Displayanzeige "Falsche Spannung".	Falsche Spannung in der Hausanlage.	Gerät nur bei 220-240 V betreiben.
Displayanzeige "Gerät zu kalt".	Die Umgebungstemperatur ist zu kalt.	Gerät bei Temperaturen > 5°C betreiben.
Displayanzeige "Gerät neu starten", LEDs blinken.	Sehr stark verschmutzte Brüheinheit, oder Brüheinheit kann nicht entnommen werden.	Gerät aus- und wieder einschalten, Brüheinheit wenn möglich reinigen.
Displayanzeige "Gerät neu starten", keine LED leuchtet.	Störung im Gerät.	Gerät neu starten.
Displayanzeige "Tank reinigen/füllen", calc'nClean und  leuchten.	Der Entkalkungsvorgang wurde unterbrochen.	wie im Kapitel calc'nClean beschrieben ab Punkt 10 vorgehen.
Anzeige "calc'nClean" erscheint sehr häufig.	Das Wasser ist zu kalkhaltig.	Wasserfilter einsetzen und nach Anleitung aktivieren. → <i>"Wasserfilter" auf Seite 17</i>
Können Probleme nicht behoben werden, unbedingt die Hotline anrufen! Die Telefonnummern befinden sich auf den letzten Seiten der Anleitung		



## Technische Daten

Elektrischer Anschluss (Spannung – Frequenz)	220–240 V ~, 50 / 60 Hz
Anschlusswert	1300 W
Maximaler Pumpendruck, statisch	15 bar
Maximales Fassungsvermögen Wassertank (ohne Filter)	1,3 l
Maximales Fassungsvermögen Bohnenbehälter	≈ 250 g
Länge der Zuleitung	100 cm
Abmessungen (H x B x T)	38,3 x 25,1 x 43,3 cm
Gewicht, ungefüllt	ca. 8–9 kg
Art des Mahlwerks	Keramik / Stahl

## E-Nummer und FD-Nummer

Geben Sie beim Anruf bitte die vollständige Erzeugnisnummer (E-Nr.) und die Fertigungsnummer (FD-Nr.) an, damit wir Sie qualifiziert betreuen können. Die Nummern finden Sie auf dem Typenschild . (→ Bild )

Damit Sie bei Bedarf nicht lange suchen müssen, können Sie hier die Daten Ihres Gerätes und die Telefonnummer des Kundendienstes eintragen.

**E-Nr.****FD-Nr.****Kundendienst** 

Die Kontaktdaten aller Länder für den Kundendienst finden Sie auf den letzten Seiten dieser Anleitung.

## Garantiebedingungen

Für dieses Gerät gelten die von unserer jeweils zuständigen Landesvertretung herausgegebenen

Garantiebedingungen des Landes, in dem das Gerät gekauft wurde. Sie können die Garantiebedingungen jederzeit über Ihren Fachhändler, bei dem Sie das Gerät gekauft haben oder direkt bei unserer Landesvertretung anfordern. Die Garantiebedingungen für Deutschland finden Sie am Ende des deutschen Sprachteils. Die Adressen finden Sie auf den letzten vier Seiten dieses Heftes. Darüber hinaus sind die Garantiebedingungen auch im Internet unter der genannten Webadresse hinterlegt. Für die Inanspruchnahme von Garantieleistungen ist in jedem Fall die Vorlage des Kaufbeleges erforderlich.

Änderungen vorbehalten.

## Garantiebedingungen DEUTSCHLAND (DE)

Die nachstehenden Bedingungen, die Voraussetzungen und Umfang unserer Garantieleistung beschreiben, lassen die Gewährleistungsverpflichtungen des Verkäufers aus dem Kaufvertrag mit dem Endabnehmer unberührt.

Für dieses Gerät leisten wir Garantie gemäß nachstehenden Bedingungen:

1. Wir beheben unentgeltlich nach Maßgabe der folgenden Bedingungen (Nr. 2–6) Mängel am Gerät, die nachweislich auf einem Material- und/oder Herstellungsfehler beruhen, wenn sie uns unverzüglich nach Feststellung und innerhalb von 24 Monaten nach Lieferung an den Erstendabnehmer gemeldet werden. Zeigt sich der Mangel innerhalb von 6 Monaten ab Lieferung, wird vermutet, dass es sich um einen Material- oder Herstellungsfehler handelt.

2. Die Garantie erstreckt sich nicht auf leicht zerbrechliche Teile wie z. B. Glas oder Kunststoff bzw. Glühlampen.

Eine Garantiepflicht wird nicht ausgelöst durch geringfügige Abweichungen von der Soll-Beschaffenheit, die für Wert und Gebrauchstauglichkeit des Gerätes unerheblich sind, oder durch Schäden aus chemischen und elektrochemischen Einwirkungen von Wasser, sowie allgemein aus anomalen Umweltbedingungen oder sachfremden Betriebsbedingungen oder wenn das Gerät sonst mit ungeeigneten Stoffen in Berührung gekommen ist. Ebenso kann keine Garantie übernommen werden, wenn die Mängel am Gerät auf Transportschäden, die nicht von uns zu vertreten sind, nicht fachgerechte Installation und Montage, Fehlgebrauch, eine nicht haushaltsübliche Nutzung, mangelnde Pflege oder Nichtbeachtung von Bedienungs- oder Montagehinweisen zurückzuführen sind.

Der Garantieanspruch erlischt, wenn Reparaturen oder Eingriffe von Personen vorgenommen werden, die hierzu von uns nicht ermächtigt sind, oder wenn unsere Geräte mit Ersatzteilen, Ergänzungs- oder Zubehörteilen versehen werden, die keine Originalteile sind und dadurch ein Defekt verursacht wird.

3. Die Garantieleistung erfolgt in der Weise, dass mangelhafte Teile nach unserer Wahl unentgeltlich instandgesetzt oder durch einwandfreie Teile ersetzt werden.

Geräte, die zumutbar (z. B. im PKW) transportiert werden können, und für die unter Bezugnahme auf diese Garantie eine Garantieleistung beansprucht wird, sind unserer nächstgelegenen Kundendienststelle oder unserem Vertragskundendienst zu übergeben oder zuzusenden. Instandsetzungen am Aufstellungsort können nur für stationär betriebene (feststehende) Geräte verlangt werden.

Es ist jeweils der Kaufbeleg mit Kauf- und/oder Lieferdatum vorzulegen. Ersetzte Teile gehen in unser Eigentum über.

4. Sofern die Nachbesserung von uns abgelehnt wird oder fehlschlägt, wird innerhalb der oben genannten Garantiezeit auf Wunsch des Endabnehmers kostenfrei gleichwertiger Ersatz geliefert.
5. Garantieleistungen bewirken weder eine Verlängerung der Garantiefrist, noch setzen sie eine neue Garantiefrist in Lauf. Die Garantiefrist für eingebaute Ersatzteile endet mit der Garantiefrist für das ganze Gerät.
6. Weitergehende oder andere Ansprüche, insbesondere solche auf Ersatz außerhalb des Gerätes entstandener Schäden sind – soweit eine Haftung nicht zwingend gesetzlich angeordnet ist – ausgeschlossen.

Diese Garantiebedingungen gelten für in Deutschland gekaufte Geräte. Werden Geräte ins Ausland verbracht, die die technischen Voraussetzungen (z. B. Spannung, Frequenz, Gasarten, etc.) für das entsprechende Land aufweisen und die für die jeweiligen Klima- und Umweltbedingungen geeignet sind, gelten diese Garantiebedingungen auch, soweit wir in dem entsprechenden Land ein Kundendienstnetz haben. Für im Ausland gekaufte Geräte gelten die von unserer jeweils zuständigen Landesvertretung herausgegebenen Garantiebedingungen. Diese können Sie über Ihren Fachhändler, bei dem Sie das Gerät gekauft haben, oder direkt bei unserer Landesvertretung anfordern.

### Beachten Sie unser weiteres Kundendienst-Angebot:

Auch nach Ablauf der Garantie stehen Ihnen unser Werkskundendienst und unsere Servicepartner zur Verfügung.

### BSH Hausergeräte GmbH

Die BSH Gruppe ist eine Markenlizenznehmerin der Siemens AG

Carl-Wery-Straße 34  
81739 München, GERMANY

09/15

## Siemens Info Line













(Mo-Fr: 8.00-18.00 Uhr erreichbar)

Für Produktinformationen sowie Anwendungs- und Bedienungsfragen zu **kleinen Hausgeräten**:

**Tel.: 0911 70 440 044** oder unter  
**siemens-info-line@bshg.com**

Nur für Deutschland gültig!

## Table of contents

	<b>Intended use</b> . . . . .	<b>31</b>		<b>Daily care and cleaning</b> . . . . .	<b>45</b>
	<b>Important safety information</b> . . . . .	<b>31</b>		Cleaning agent . . . . .	45
	<b>Environmental protection</b> . . . . .	<b>33</b>		Cleaning the appliance. . . . .	45
	Saving energy . . . . .	33		Cleaning the drip tray and coffee grounds container . . . . .	46
	Environmentally-friendly disposal . . . . .	33		Cleaning the milk system . . . . .	46
	<b>Getting to know your appliance</b>	<b>34</b>		<b>Service programme</b> . . . . .	<b>47</b>
	Included in delivery . . . . .	34		Starting Calc'nClean. . . . .	48
	Assembly and components . . . . .	34		<b>Trouble shooting</b> . . . . .	<b>49</b>
	Controls . . . . .	35		<b>Customer service</b> . . . . .	<b>53</b>
	<b>Accessories</b> . . . . .	<b>36</b>		Technical data . . . . .	53
	<b>Before using for the first time</b> . . . . .	<b>37</b>		E number and FD number . . . . .	53
	Installing and connecting the appliance . . . . .	37		Guarantee . . . . .	53
	Commissioning the appliance . . . . .	37			
	<b>Operating the appliance</b> . . . . .	<b>38</b>			
	Preparing coffee using freshly ground beans . . . . .	38			
	Preparing drinks with milk . . . . .	39			
	Adjusting beverage settings . . . . .	40			
	Water filter . . . . .	42			
	Frost protection . . . . .	42			
	<b>Settings</b> . . . . .	<b>43</b>			
	Automatic switch-off . . . . .	43			
	Switching the audible signal on/off . . . . .	43			
	Setting the language . . . . .	43			
	Setting the water hardness . . . . .	44			
	Factory reset . . . . .	44			



## Intended use

Check the appliance for damage after unpacking it. Do not connect the appliance if it has been damaged in transport.

This appliance is intended for domestic use only.

Only use the appliance indoors at room temperature and up to 2000 m above sea level.



## Important safety information

Please read carefully, follow and retain the operating instructions. When passing on the appliance, enclose these instructions.

This appliance can be used by children aged from 8 years and above and by persons with reduced physical, sensory or mental capabilities or lack of experience and knowledge if they have been given supervision or instruction concerning use of the appliance in a safe way and if they understand the hazards involved. Keep children under 8 years of age away from the appliance and connecting cable and do not allow them to use the appliance. Children shall not play with the appliance. Cleaning and user maintenance shall not be made by children unless they are older than 8 years and supervised.

 **Warning**

**Danger of electric shock!**

- The appliance may only be connected to a power supply with alternating current via a correctly installed socket with earthing. Ensure that the protective conductor system of the domestic electricity supply has been correctly installed.
- Connect and operate the appliance only in accordance with the specifications on the rating plate. If the power cord of this appliance is damaged, it must be replaced by customer service.
- Do not use if the power cable or appliance is damaged. If a fault occurs, pull the mains plug or switch off the mains voltage immediately.
- To prevent hazards, the appliance may be repaired by our customer service only.
- Never immerse the appliance or mains cord in water.
- The plug and socket connection of the appliance must not come into contact with liquids.
- Please note the special information on cleaning in the instructions.

 **Warning**

**Hazard due to magnetism!**

The appliance contains permanent magnets which may affect electronic implants, e.g. heart pacemakers or insulin pumps. Persons with electronic implants should keep a minimum distance of 10 cm from the appliance and the water tank when removed.

 **Warning**

**Risk of suffocation!**

Do not let children play with packaging material. Store small parts safely as they can be easily swallowed.

 **Warning**

**Risk of burns!**

- The milk system becomes very hot. After use, allow it to cool down first before touching it.
- After use, surfaces such as the cup warmer may still be hot for a certain period.
- Freshly prepared beverages are very hot. Leave to cool a little if necessary.



### **Warning** **Risk of injury!**

- Improper use of this appliance may result in injury.
- Do not reach into the grinding unit.

### **Warning** **Fire hazard!**

- The appliance will become hot.
- Never operate the appliance in a cupboard.



## Environmental protection

### Saving energy

- If the appliance is not being used, switch it off.
- Set the interval for automatic switch-off to the smallest value.
- If possible, do not interrupt coffee or milk froth dispensing. Stopping a process prematurely results in higher energy consumption and the drip tray fills up more quickly.
- Descale the appliance regularly to avoid a build-up of limescale. Limescale residue results in higher energy consumption.

### Environmentally-friendly disposal

Dispose of packaging in an environmentally-friendly manner.



This appliance is labelled in accordance with European Directive 2012/19/EU concerning used electrical and electronic appliances (waste electrical and electronic equipment - WEEE). The guideline determines the framework for the return and recycling of used appliances as applicable throughout the EU.

Please ask your dealer about current disposal routes.

## Getting to know your appliance

This section provides an overview of the scope of delivery, the assembly and the components of your appliance. It also introduces you to the different controls.

**Note:** Depending on the appliance model, individual details and colours may differ.

### How to use these instructions:

The cover pages of the operating instructions can be folded out towards the front. The illustrations are identified using numbers that are referred to in the operating instructions.

Example: → Fig. **1**

### Included in delivery

→ Fig. **1**

- A Fully automatic coffee machine
- B Water hardness testing strip
- C Instruction manual
- D Milk frother

## Assembly and components





→ Fig. **2**

- 1 On / off button (stand-by mode)
- 2 Display
- 3 Control panel
- 4 Handle of milk frother
- 5 Outlet system for coffee, height adjustable
- 6 Milk frother (holder, frother, cover), height adjustable
- 7 Drip tray (coffee grounds container, drip grate, drip plate, float)
- 8 Door of brewing chamber
- 9 Rating plate
- 10 Brewing unit
- 11 Aroma lid
- 12 Bean container
- 13 Rotary selector for setting grinding level
- 14 Cover for water tank
- 15 Water tank
- 16\* Cup warmer





\* Depending on the appliance model

## Controls

By touching the fields, you can e.g. select and start making a drink or adjust the coffee strength.

Button	Meaning
	<p>Switch the appliance on and off The appliance rinses automatically when it is switched on and off. The appliance is not rinsed if:</p> <ul style="list-style-type: none"> <li>■ it is still warm when switched on, or</li> <li>■ coffee was not dispensed before the appliance was switched off.</li> </ul> <p>The appliance is ready for use when the LEDs of the buttons for selecting drinks light up in the control panel. The appliance has automatic switch-off. → <i>"Selecting automatic switch-off" on page 43</i></p>
<b>espresso</b>	Dispensing Espresso
<b>caffe crema</b>	Dispensing Caffe crema or display navigation "◀" (back without saving).
<b>cappuccino</b>	Dispensing cappuccino or display navigation "▼" (navigate down).
<b>latte macchiato</b>	Dispensing latte macchiato or display navigation "ok" (confirm and save).
<b>milk</b>	Frothing up milk
	Coffee strength Adjusting the coffee strength → <i>"Adjusting beverage settings" on page 40</i>
<b>calc'nClean</b>	Start the service programme Flashes when the service programme needs to be performed. → <i>"Calc'nClean service programme" on page 48</i>
	Make 2 Espresso or 2 Caffe crema at the same time. Position the cups next to one another under the coffee dispenser. → <i>"Operating the appliance" on page 38</i>
	<p>The fully automatic coffee machine has a cup warmer that can be switched on or off manually with the button. When the cup warmer is on, the button lights up.</p> <p> <b>Warning</b> <b>Risk of burns!</b> The cup warmer becomes very hot!</p> <p><b>Note:</b> For optimal warming of cups, place them with the bottom on the cup warmer.</p>

\* Depending on the appliance model

Display	
	Lights up when the water tank needs to be topped up with water, the water tank is not inserted, or the water filter needs to be changed. A message appears on the display.
	Lights up when trays need to be emptied. Flashes when door of brewing chamber is open.
  espresso	
is continuously lit	Ready to use, selection possible
is pulsing	Dispensing underway
is flashing	Waiting for operation, e.g. with calc'nClean
off	Not available

## Display

The display  shows the selected drinks, settings and setting options, as well as messages about the appliance's operating status.

The display also prompts the user to perform certain actions.

The individual steps for performing the action are shown in the display.

If the action required has been carried out, e.g. "Fill water tank", the corresponding message will disappear.

## Accessories

The following accessories are available from retailers or from customer service:

Accessory	Order number	
	Retail	Customer service
Cleaning tablets	TZ80001A	00312097
	TZ80001B	00312098
Descaling tablets	TZ80002A	00312094
	TZ80002B	00312095
Water filter	TZ70003	00575491
Care set	TZ80004A	00312105
	TZ80004B	00312106

The contact data for customer service in all countries can be found at the back of these instructions.



## Before using for the first time

In this section, you will learn how to commission your appliance.

**Note:** Only use the appliance in frost-free areas. If the appliance was transported or stored at temperatures below 0 °C, you must wait for at least 3 hours before using it.

### Installing and connecting the appliance

1. Remove any protective plastic film.
2. Place the appliance on a level, water-resistant surface which can bear the weight.
3. Using the mains plug, connect the appliance to an earthed socket that has been correctly installed.

**Note:** After plugging in, always wait (approx. 5 seconds).

### Commissioning the appliance

#### Attaching milk frother

→ Fig. **3**

1. Remove milk frother parts from the bag.
2. Assemble milk frother.
3. Attach the milk frother on the front of the appliance.

#### Filling the bean container

This appliance can be used to make coffee drinks from coffee beans.

1. Open the lid **[11]** of the bean container **[12]**.
2. Add coffee beans.
3. Close the lid again.

#### Notes

- Coffee beans that have been glazed, caramelised or treated with other sugary additives will block the brewing unit. Only use pure, roasted bean mixes that are suitable for use in espresso or fully automatic coffee machines.
- The coffee beans are freshly ground for each brewing operation.
- Store coffee beans in a sealed container in a cool place to ensure optimum quality.
- Coffee beans can be stored in the bean container for a number of days without losing their aroma.

#### Filling the water tank

**Important:** Fill the water tank with fresh, cold, still water on a daily basis. Prior to operation, check whether the water tank has been sufficiently filled.

1. Carefully remove the cover of the water tank.
2. Use the handle to remove the water tank and then rinse out.
3. Fill the water tank with water up to the "max" marking.
4. Put the water tank back in the holder again, keeping it straight, and fit the cover of the water tank.

#### Setting the language

1. Switch on the appliance with the  button. The preset language appears in the display.
2. Touch the "▼" button **cappuccino** repeatedly until the required language appears on the display.
3. Touch the "ok" button **latte macchiato** to confirm the setting.

The appliance rinses and is ready to use when "Choose beverage" appears in the display.

## Notes

- Language selection only appears automatically when the appliance is switched on for the first time.
- You can change the language at any time. → "Settings" on page 43

## General information

The factory settings of the fully automatic coffee machine are programmed for optimal performance.

- The appliance switches off automatically after a specific time.
- When switched off, the appliance will emit steam into the tray for cleaning purposes.
- Whenever a button is pressed, a signal sounds. It can be switched off. → "Settings" on page 43
- When the appliance is used for the first time, after running a service programme or has not been operated for a long period, the first beverage will not have the full aroma and should not be consumed.
- After commissioning the appliance, you will only achieve a suitably thick and stable "crema" after the first few cups have been dispensed.
- If the appliance is in use for a long period of time, water droplets will form on the ventilation slots. This is normal.
- Escaping steam is not a fault but due to the design of the machine.

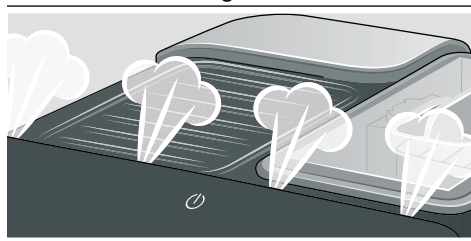

Before using your new appliance, you should check and select the water hardness. → "Settings" on page 43



## Operating the appliance

In this section, you will learn how to make beverages with coffee and milk. It contains information about settings, water filters and adjustment of the grinding level, in addition to frost protection.

**Note:** Freshly prepared beverages may be very hot.

## Preparing coffee using freshly ground beans

You can choose between Espresso and Caffe crema. → "Preparing drinks with milk" on page 39

The appliance is switched on. The water tank and bean container have been filled.

1. Place a cup under the outlet system.
2. Touch **000** repeatedly to select the required coffee strength.
3. Touch the **espresso** or **caffe crema** button.

The coffee is brewed and then dispensed into the cup.

**Note:** To stop dispensing the drink before the end, touch **espresso** or **caffe crema** again.

## Preparing drinks with milk

This appliance has a milk frother. You can make drinks of coffee with milk or froth up milk.

**Tip:** You can also use plant-based alternatives to milk, e.g. soya milk.

### Notes

- The quality of the milk froth depends on the type of milk or the plant-based alternative used.
- Dried milk residues are difficult to remove so always perform cleaning. → Fig. 6 III → "Daily care and cleaning" on page 45

### Warning

#### Risk of burns!

The milk frother gets very hot. Hold only by the handle. After use, let it cool down first before touching it.

### Coffee drinks with milk

You can choose between cappuccino and latte macchiato. When doing so, please check the position of the coffee dispenser and milk frother.

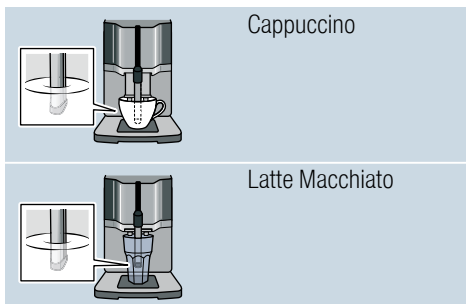

The appliance is switched on. The water tank and bean container have been filled.

The milk frother is installed.

1. Fill a large cup or a large glass with approx. 100 ml milk for cappuccino and approx. 150 ml milk for latte macchiato.
2. Place a cup or a glass under the outlet system.
3. Push the coffee dispenser and milk frother right down.
4. Touch **000** repeatedly to select the required coffee strength.
5. Touch the **cappuccino** or **latte macchiato** button.

The milk is first frothed up in the cup or glass. The coffee is then brewed and dispensed into the cup or glass.

**Note:** To stop current dispensing of the drink before the end, touch **cappuccino** or **latte macchiato** again.

### Frothing up milk

The appliance is switched on. The water tank has been filled.

The milk frother is installed.

1. Fill a large cup or a large glass with approx. 100 ml milk.
2. Place a cup or a glass under the outlet system.
3. Push the coffee dispenser and milk frother right down.
4. Touch the **milk** button.  
The milk is frothed up.

**Note:** To stop the process before the end, touch **milk** again.

## Adjusting beverage settings

### Preparing two cups at once

Before making a drink, you can select dispensing of two cups at once.

Touching  switches the function on or off.

"Double cup on" or "Double cup off" lights up in the display for 5 seconds.

The Double cup function is only possible for **espresso** and **caffè crema**; the buttons light up. Dispensing other drinks is not possible while the Double cup function is switched on.





### Notes

- The drinks are prepared in two steps (two grinding operations). Please wait until the process is fully completed.
- If no button is pressed within 90 seconds, the appliance automatically switches to the setting "Double cup off".

### Coffee strength

Before making a drink, you can adjust the coffee strength:

To do so, touch  to select the strength you require.

	very mild
	mild
	regular
	strong
	very strong
only with TI305:	
	aromaIntense

**Note:** The coffee strength selected is then active for all drinks made with coffee.

### Filling level

You can adjust the filling level of your drinks.

Press and hold **espresso** or **caffè crema** for 3 seconds.

Dispensing takes place, with the button selected flashing.

Progress is shown on the display:



Once the required filling level is reached, touch the button selected to stop. The new filling level is only apparent after the next drink is dispensed.

**Note:** The filling level can be selected either for Espresso (25 - 60 ml) or Caffè crema (80 - 200 ml). A minimum quantity is always brewed: Espresso approx. 25 ml and Caffè crema approx. 80 ml.

### Frothing time

You can adjust the frothing time of your drinks.

Press and hold **cappuccino**, **latte macchiato** or **milk** for 3 seconds.

The milk is frothed up, and the button selected flashes.

Progress is shown on the display:



Once the required frothing time is reached, touch the button selected to stop.

**Note:** Setting the frothing time has no impact on the amount of coffee.



## Setting the grinding level

This appliance features an adjustable grinder. This enables the grinding level of the coffee to be individually changed.

### **Warning**

#### **Risk of injury!**

Do not reach into the grinding unit.

### **Caution!**

The appliance may be damaged! Only adjust the grinding level when the grinder is running!

When the grinder is in operation, use the rotary selector  to set the grinding level.

- Finer grinding level: turn anticlockwise. (Fig. a)
- Coarser grinding level: turn clockwise. (Fig. b)

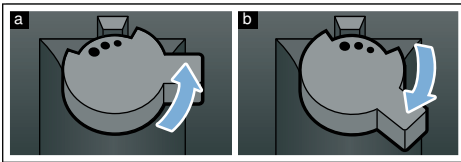

### **Notes**

- The new setting will not become apparent until after the second cup of coffee.
- Set a finer grinding level with dark-roasted coffee beans and a coarser grinding level with lighter coffee beans.

## Water filter

→ Fig. 7

A water filter lessens limescale deposits and reduces impurities in the water. The appliance also does not need to be descaled so often. Water filters are available from retailers or from customer service.

If a water filter is inserted, the appliance will show when this needs to be changed. The display shows the relevant prompt. The  symbol will light up.

### Inserting or replacing a water filter

A new water filter must be rinsed before it can be used.

The appliance is switched on. The water tank has been filled.

1. Simultaneously hold down  and **calc'nClean** for at least 3 seconds.
2. Touch the "▼" button **cappuccino** repeatedly until "W. hardness" appears.
3. Confirm by pressing the "ok" button **latte macchiato**.
4. Press the "▼" button **cappuccino** repeatedly until "Water filter" appears.
5. Confirm by pressing the "ok" button **latte macchiato**.

The display shows "Filter act."

6. Immerse the water filter (opening facing up) in a container filled with water until no more air bubbles rise to the surface.  
→ Fig. 7
7. Then press the water filter firmly into the empty water tank.
8. Fill the water tank with water up to the "max" marking.
9. Place a container with a capacity of 1.0 litre under the outlet.
10. Touch the "ok" button **latte macchiato** to save the setting and start rinsing.

11. Touch the "<" button **caffè crema** to exit the menu.
12. Then empty the container. The appliance is ready for use again.



### Removing the water filter

If the water filter has been removed and no new one inserted, please select the appropriate water hardness. → "Setting the water hardness" on page 44

## Frost protection

To prevent frost damage during transportation and storage, completely empty the appliance beforehand.

**Info:** The appliance must be ready for use and the water tank filled.

1. Place a large container under the outlet of the milk frother and push the frother down.
2. Press and hold the **milk** button for at least 5 seconds.  
The LED in the button flashes, and the appliance now heats up.
3. As soon as steam escapes from the milk frother, remove the water tank.
4. Allow the appliance to cool down. Wait until  "Water tank empty" appears.
5. Use the  button to switch the appliance off.
6. Empty the water tank and the drip tray and thoroughly clean the appliance.

The appliance can now be transported or stored.

**Note:** The brewing unit is now secured and cannot be removed.



## Settings

This appliance has different factory settings. You can customise the settings on the appliance.

**Note:** If no button is pressed within 90 seconds, the appliance switches to "Choose beverage" without saving. The previous setting remains unchanged.

You can select the following settings:

### Automatic switch-off

The appliance switches off automatically at a specific time after the last button was pressed. This time can be selected, with settings from 15 minutes to 4 hours possible here.

1. Simultaneously hold down **000** and **calc'nClean** for at least 3 seconds.
2. Touch the "▼" button **cappuccino** repeatedly until "Auto Stand-by" appears.
3. Confirm by pressing the "ok" button **latte macchiato**.  
The factory settings are activated, the language selection appears.
4. Touch the "▼" button **cappuccino** and select the time. The following settings are possible:
  - after 15 min.
  - after 30 min. (factory setting)
  - after 1 hour
  - after 2 hours
  - after 4 hours
5. Confirm by pressing the "ok" button **latte macchiato**.  
The factory settings are activated, the language selection appears.
6. Touch the "<" button **caffè crema** to exit the menu.

### Switching the audible signal on/off

Whenever a button is pressed, an audible signal sounds.

This can be switched on or off.

1. Simultaneously hold down **000** and **calc'nClean** for at least 3 seconds.
2. Touch the "▼" button **cappuccino** repeatedly until "Sound" appears.
3. Confirm by pressing the "ok" button **latte macchiato**.  
The factory settings are activated, the language selection appears.
4. Touch the "▼" button **cappuccino** and select "Sound on" or "Sound off".
5. Confirm by pressing the "ok" button **latte macchiato**.  
The factory settings are activated, the language selection appears.
6. Touch the "<" button **caffè crema** to exit the menu.

### Setting the language

1. Simultaneously hold down **000** and **calc'nClean** for at least 3 seconds.
2. Touch the "▼" button **cappuccino** repeatedly until "Language" appears.
3. Confirm by pressing the "ok" button **latte macchiato**.  
The factory settings are activated, the language selection appears.
4. Touch the "▼" button **cappuccino** and select the required language.
5. Confirm by pressing the "ok" button **latte macchiato**.  
The factory settings are activated, the language selection appears.
6. Touch the "<" button **caffè crema** to exit the menu.

## Setting the water hardness

It is important to set the water hardness correctly so that the appliance indicates in good time when the descaling programme should be run. The preset water hardness is level 4.

You can check the water hardness using the enclosed test strip or by asking your local water supplier.

1. Briefly immerse the enclosed test strip in fresh tap water, leave it to drip and read off the result after 1 minute.  
The number of fields on the test strip that change colour indicate the water hardness level.
2. Simultaneously hold down **000** and **calc'nClean** for at least 3 seconds.
3. Touch the "▼" button **cappuccino** repeatedly until "W. hardness" appears.
4. Touch the "ok" button **latte macchiato** and confirm.
5. Touch the "▼" button **cappuccino** and select the water hardness. The following settings are possible:
  - W. hardness 1
  - W. hardness 2
  - W. hardness 3
  - W. hardness 4 (factory setting)
  - Water filter (when used)
  - H2O-softener (setting if water softener available)
6. Touch the "ok" button **latte macchiato** to save the setting.
7. Touch the "<" button **caffè crema** to exit the menu.

The table shows the allocation of the levels to the different degrees of water hardness:

Setting	Degree of water hardness	
	German (°dH)	French (°fH)
1	1-7	1-13
2	8-14	14-25
3	15-21	26-38
4	22-30	39-54

Subsequent changes to the water hardness can be made at any time.

**Note:** When using the water filter (see section "Accessories"), proceed as follows → "Water filter" on page 42.

## Factory reset

If you set the appliance back to the factory settings, you will lose your own settings.

1. Simultaneously hold down **000** and **calc'nClean** for at least 3 seconds.
2. Touch the "▼" button **cappuccino** repeatedly until "Factory reset" appears.
3. Confirm by pressing the "ok" button **latte macchiato**.  
The factory settings are activated, the language selection appears.
4. Touch the "▼" button **cappuccino** repeatedly until the required language appears on the display.
5. Touch the "ok" button **latte macchiato** to confirm the setting.  
The appliance rinses and is ready to use when "Choose beverage" appears on the display.



## Daily care and cleaning

With good care and cleaning, your appliance will remain fully functioning for a long time to come. In this section, you will learn how to correctly clean and care for your appliance.

### **Warning**

#### **Risk of electric shock!**

Before cleaning the appliance, pull out the mains plug. Never immerse the appliance in water. Do not use a steam cleaner.

## Cleaning agent

Please observe the following information to ensure that the different surfaces are not damaged by using the wrong type of cleaning agent.

Do not use:

- Harsh or abrasive cleaning agents.
- Any cleaning agents containing alcohol or spirits.
- Hard scouring pads or sponges.

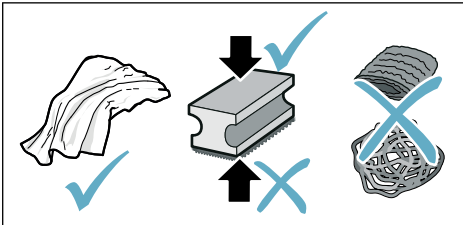

### **Notes**

- New sponge cloths may contain salts. Salts can cause rust film on stainless steel. Wash new sponge cloths thoroughly before use.
- Always remove any limescale, residues of coffee or milk, cleaning or descaling solution immediately. This residue may cause corrosion.

### **Caution!**

Not all of the appliance's components can be cleaned in the dishwasher.

→ Fig. 5 - 7

#### **Not dishwasher-safe:**



Water tank
Cover for water tank
Aroma lid
Brewing unit
Drip tray

#### **Dishwasher-safe:**



Drip plate
Drip grate
Coffee grounds container
max. 60°C
Float
Milk frother
Cover for milk frother

## Cleaning the appliance

1. Wipe down the outside of the appliance with a soft, damp cloth.
2. Clean the control panel using a micro-fibre cloth.
3. Wipe down the coffee dispenser if required after dispensing each beverage.

### **Notes**

- If the appliance is cold when switched on or if it is switched off after dispensing coffee, it rinses automatically. The system is therefore self-cleaning.
- If the appliance has not been used for a long period of time (e.g. while you are on holiday), clean the entire appliance thoroughly, including the milk frother, trays and brewing unit.

## Cleaning the drip tray and coffee grounds container

→ Fig. 5

**Note:** The drip tray and coffee grounds container should be emptied and cleaned every day in order to prevent deposits. With frequent use also empty from time to time, as soon as the float is clearly visible, or the relevant message appears in the display.

1. Open the door.
2. Pull the drip tray with the coffee grounds container forwards and out.
3. Remove the drip plate with grate.
4. Empty and clean the drip tray and coffee grounds container.
5. Wipe out the inside of the appliance (area of drip tray).

## Cleaning the milk system

Clean the milk system after each use to remove residues and ensure the function.

### **Warning**

#### **Risk of burns!**

The milk frother gets very hot. Hold only by the handle. After use, let it cool down first before touching it.

1. Fill a glass half-full with water and place under the outlet system.
2. Push the milk frother right down.
3. Touch the **milk** button to clean the milk system.
4. Push the milk frother right up and allow it to cool down.
5. Dismantle the milk frother into its individual parts and clean thoroughly.  
→ Fig. 6
6. Dry the individual parts, reassemble and fit back onto the appliance.

## Notes

- To stop the process before the end, touch **milk** again.
- All parts of the milk system should be cleaned in the dishwasher. Detergent residues in the milk system must be thoroughly removed following the rinsing process.

## Cleaning the brewing unit

→ Fig. 4, → Fig. 5

In addition to automatic cleaning, the brewing unit should be removed regularly for cleaning.

### **Caution!**

Clean the brewing unit without detergent or products containing vinegar or acid and do not place in the dishwasher.

Remove the brewing unit:

1. Switch off the appliance.
2. Open the door to the brewing chamber.
3. Remove the coffee grounds container.
4. Push the red lever up, grasp the brewing unit by the handle and pull forwards carefully.
5. Rinse the brewing unit thoroughly under warm, running water.
6. Clean the interior of the appliance thoroughly with a damp cloth, removing any coffee residues.
7. Allow the brewing unit and the interior of the appliance to dry.

Insert the brewing unit:

1. Hold the brewing unit only by the handle.
2. Push the red lever up, position the brewing unit underneath and slide back as far as it will go. The lever must snap into place.
3. Insert the coffee grounds container again and close the door.

**Important:** If the brewing unit has not been inserted, or the brewing unit or drip tray not inserted correctly, it will not be possible to close the door.

## Service programme

Every so often – with the exact frequency depending on water hardness and usage – the **calc'nClean** button will light up. The display shows "Calc'nClean required".

The appliance should be immediately cleaned and descaled using the programme.



### Notes

- **Important:** If the appliance is not cleaned and descaled in good time, it may be damaged.

**Important:** If the appliance is not descaled and cleaned in time, it will be locked. The display shows "Device locked".

If the appliance is locked, it can only be operated again once the service programme has been carried out.

- **Caution!** For each of the service programmes, use Calc'nClean descaling and cleaning agents as described in the instructions and observe the (relevant) safety information.
- Do not drink the liquids.
- Never use citric acid, vinegar or any vinegar-based agents to descale the appliance.
- For cleaning and descaling, only use the tablets intended for such purposes. They have been specially developed for this appliance, and new stocks can be ordered through customer service. → "Accessories" on page 36
- Do not use descaling agent with phosphoric acid.
- Never insert descaling tablets or other products into the brewing unit.
- Never interrupt the service programme.
- Prior to starting a service programme, remove, clean and re-insert the brewing unit. Clean the milk frother.

- At the end of a service programme, wipe down the appliance using a soft, damp cloth to immediately remove any descaler residue. This residue may cause corrosion.
- New sponge cloths may contain salts. Salts can cause rust film on stainless steel, so cloths must always be washed out thoroughly before use.
- Using a water filter increases the intervals until a service programme needs to be performed.
- If the service programme is interrupted, e.g. by a power failure, , **calc'nClean** and  will light up on the display. Proceed as described in the section calc'nClean from item 10.

## Starting Calc'nClean

Duration: approx. 40 minutes

1. Press and hold the **calc'nClean** button for approx. 5 seconds.  
☒ symbol lights up.
2. Open the door, remove the drip tray and coffee grounds container and empty.
3. Remove and clean the brewing unit.
4. Place a Siemens cleaning tablet in the brewing unit and re-insert the unit.

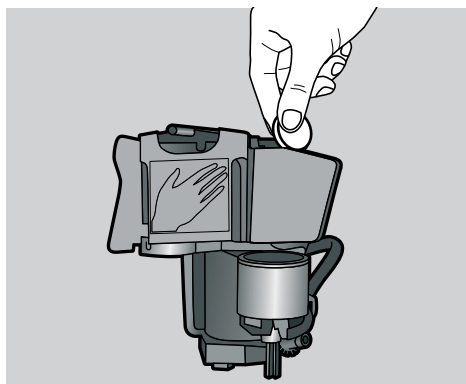

5. Re-insert the drip tray and coffee grounds container and close the door.  
☒ symbol lights up.
6. Remove the water filter (if there is one).
7. Pour 0.5 litres of lukewarm water into the empty water tank up to the mark and dissolve a Siemens descaling tablet in it.
8. Re-insert the water tank and place a large container (approx. 1 litre) under the outlet system.
9. **calc'nClean** flashes, touch **calc'nClean**.

The programme starts, cleans and descales the appliance. **calc'nClean** pulses. Duration approx. 20 minutes.

☒ symbol lights up.

10. Empty the container, open the door, empty the drip tray and re-insert.

11. Close the door and place a container under the outlet system.  
☒ symbol lights up.
12. Clean the water tank and replace the water filter (if removed).  
→ Fig. 7
13. Fill with fresh, still water up to the "max" mark. Place the container under the outlet system again.
14. **calc'nClean** flashes, touch **calc'nClean**.

The programme starts and then cleans and rinses the appliance. **calc'nClean** pulses.

☒ symbol lights up.

15. Empty, clean and re-insert the drip tray and coffee grounds container.

The programme has finished. The appliance is ready for use again.



## Trouble shooting

Faults often have simple explanations. Before calling the customer service, please refer to the fault table and attempt to correct the fault yourself.

Please read through the safety information at the beginning of these instructions.

### Fault table

Problem	Cause	Solution
The appliance no longer responds.	Fault in the appliance.	Pull out the mains plug, wait 10 seconds, plug back in.
Coffee or milk froth quality varies considerably.	Build-up of limescale in the appliance.	Descale the appliance in accordance with the instructions.
The individually selected per-cup quantity is not reached. Coffee dispensing slows to a trickle or stops completely	The grinding level is too fine.	Set a coarser grinding level.
	Heavy build-up of limescale in the appliance.	Descale the appliance as described in the instructions.
	Air in the water filter.	Immerse the water filter in water until no more air bubbles escape; insert the filter again.
	The appliance is soiled.	Clean the brewing unit or run the "Calc'nClean" service programme.
	Residues of descaling agent are blocking the water tank.	Clean the water tank thoroughly.
No milk froth is produced. / The quality of the milk froth varies.	The coffee strength is set too high.	Reduce the coffee strength.
	The quality of the milk froth depends on the type of milk or the plant-based alternative used.	Optimise the result by selecting your milk or plant-based alternative as appropriate.
	The milk frother is soiled. The milk frother is not inserted in the milk.	Clean the milk frother in the dishwasher. Use more milk, check whether the milk frother is inserted in the milk. Slide the outlet system right down.
	Heavy build-up of limescale in the appliance.	Descale the appliance as described in the instructions.

## en Trouble shooting

No coffee dispensed, only water.	An empty bean container is not detected by the appliance.	Add coffee beans <b>Note:</b> The appliance will adjust to the coffee beans on the next dispensing process.
	The coffee shaft on the brewing unit is blocked.	Clean the brewing unit. → <i>"Cleaning the brewing unit"</i> on page 46
	Beans are not falling into the grinding unit (beans too oily).	Gently tap the bean container. Possibly change the type of coffee. When the bean container is empty, wipe it with a dry cloth.
	The brewing unit is not inserted properly.	Slide the brewing unit right back.
Coffee has no "crema".	Unsuitable type of coffee.	Use a type of coffee with a higher proportion of robusta beans.
	The beans are no longer freshly roasted.	Use fresh beans.
	The grinding level is not suitable for the coffee beans.	Set a finer grinding level.
The coffee is too "acidic".	Grinding level set too coarse.	Set a finer grinding level.
	Unsuitable type of coffee.	Use a darker roast.
The coffee is too "bitter".	Coffee is ground too fine.	Set a coarser grinding level.
	Unsuitable type of coffee.	Change the type of coffee.
The coffee tastes "burnt".	Coffee is ground too fine.	Set a coarser grinding level.
	Unsuitable type of coffee.	Change the type of coffee.
Milk/blended milk drinks too hot. Milk froth too thin, loud sucking noise.	Too little milk in glass or cup.	Use more milk or adjust frothing time.
	Milk/blended milk drinks too cold.	Too much milk in glass or cup.
		Milk in the glass or cup is too cold.
The appliance is not dispensing drinks.	Air in the water filter.	Immerse the water filter in water until no more air bubbles escape; insert the filter again.
		Firmly press the water filter straight down into the tank connection.
Water dripped onto the inner floor of the appliance when the drip tray was removed.	Drip tray removed too early.	Wait a few seconds after the last drink was dispensed before removing the drip tray.

The brewing unit cannot be removed.	The brewing unit is not in the removal position (e.g. frost protection activated).	Switch the appliance on again.
The appliance cannot be operated, display messages changing.	The appliance is in demo mode.	Hold  button for at least 5 seconds to deactivate demo mode. Remove the water tank, fill with fresh water and re-insert.
The grinder will not start.	The appliance is too hot.	Disconnect the appliance from the mains and leave to cool down for 1 hour.
Display shows "Close door" despite door being closed.	The door is not closed properly.	Press the door firmly closed.
	The appliance is too hot.	Disconnect the appliance from the mains and leave to cool down for 1 hour.
Display shows: "Empty trays" despite empty drip tray - what to do?	Emptying is not detected when the appliance is off.	When the appliance is switched on, remove and re-insert the drip tray.
Display shows "Fill water tank" despite full water tank.	Water tank wrongly inserted.	Insert water tank correctly.
	Carbonated water in the water tank.	Fill the water tank with fresh tap water.
	Float is stuck in the water tank.	Remove the water tank and clean thoroughly.
	New water filter not rinsed according to the instructions.	Rinse the water filter according to the instructions and then switch on.
	Air in the water filter.	Immerse the water filter (opening up) in water until no more air bubbles escape; insert the filter again. → <i>"Inserting or replacing a water filter" on page 42</i>
	Water filter is old.	Insert a new water filter.
	Limescale deposits in the water tank can block up the system.	Thoroughly clean the water tank and start calc'nClean. → <i>"Calc'nClean service programme" on page 48</i>
Display shows "Fill water tank" and LEDs flashing.	Water tank is missing or not inserted correctly.	Insert water tank correctly.
	The pipe system in the appliance is dry.	Fill the water tank with fresh tap water. Do not fill with carbonated water.
	Air in the water filter.	Immerse the water filter (opening up) in water until no more air bubbles escape; insert the filter again.

## en Trouble shooting

Display shows "Clean brewing unit".	Brewing unit is soiled.	Clean the brewing unit.
	The brewing unit's mechanism is stiff.	Clean the brewing unit. → <i>"Daily care and cleaning" on page 45</i>
Display shows "Incorrect voltage".	Incorrect voltage in building.	Only operate the appliance at 220V-240V.
Display shows "Appliance too cold".	The ambient temperature is too cold.	Operate the appliance at temperatures > 5 °C.
Display shows "Restart appliance", LEDs flashing.	Brewing unit very heavily soiled or brewing unit cannot be removed.	Switch the appliance off and back on again. Clean brewing unit if possible.
Display shows "Restart appliance"; LED does not light up.	Fault in the appliance.	Restart appliance.
Display shows "Clean/fill water tank", calc'nClean and  light up.	The descaling process has been interrupted.	Proceed as described in the section calc'nClean from item 10.
Display "calc'nClean" keeps on appearing.	The water is too hard.	Insert water filter and activate according to the instructions. → <i>"Water filter" on page 42</i>

If you are unable to solve the problem, always call the hotline.  
You will find the telephone numbers at the back of these instructions





## Customer service

### Technical data

Electrical connection (voltage – frequency)	220–240 V ~, 50/60 Hz
Power rating	1300 W
Maximum static pump pressure	15 bar
Maximum capacity of water tank (without filter)	1.3 l
Maximum capacity of bean container	≈ 250 g
Length of power cable	100 cm
Dimensions (H x W x D)	38.3 x 25.1 x 43.3 cm
Weight, empty	approx. 8–9 kg
Type of grinding unit	Ceramic/steel

### E number and FD number

When calling us, please give the full product number (E no.) and the production number (FD no.) so that we can provide you with the correct advice. These numbers can be found on the rating plate . (→ Fig. )

To save time, you can make a note of the data for your appliance and the telephone number for customer service here, should this be required.

**E no.****FD  
Number****Customer service** 

The contact data for customer service in all countries can be found at the back of these instructions.

### Guarantee

The guarantee conditions for this appliance are as defined by our representative in the country in which it is sold. Details regarding these conditions can be obtained from the dealer from whom the appliance was purchased. The bill of sale or receipt must be produced when making any claim under the terms of this guarantee.

Changes reserved.

## Table des matières

	<b>Utilisation conforme</b> . . . . .	<b>55</b>
	<b>Précautions de sécurité importantes</b> . . . . .	<b>55</b>
	<b>Protection de l'environnement</b> . . . . .	<b>57</b>
	Économie d'énergie . . . . .	57
	Élimination écologique . . . . .	57
	<b>Présentation de l'appareil</b> . . . . .	<b>58</b>
	Contenu de l'emballage . . . . .	58
	Configuration et éléments . . . . .	58
	Éléments de commande . . . . .	59
	<b>Accessoires</b> . . . . .	<b>60</b>
	<b>Avant la première utilisation</b> . . . . .	<b>61</b>
	Installation et raccordement de l'appareil . . . . .	61
	Mise en service de l'appareil . . . . .	61
	<b>Utilisation de l'appareil</b> . . . . .	<b>63</b>
	Préparer une boisson à base de café en grains fraîchement moulus . . . . .	63
	Préparation de boissons lactées . . . . .	63
	Ajustage des réglages des boissons . . . . .	64
	Filtre à eau . . . . .	66
	Protection contre le gel . . . . .	66
	<b>Réglages</b> . . . . .	<b>67</b>
	Coupure automatique . . . . .	67
	Activer/désactiver le signal sonore . . . . .	67
	Régler la langue . . . . .	67
	Réglage de la dureté de l'eau . . . . .	68
	Factory reset . . . . .	68
	<b>Entretien et nettoyage quotidiens</b> . . . . .	<b>69</b>
	Nettoyants . . . . .	69
	Nettoyage de l'appareil . . . . .	70
	Nettoyer le bac d'égouttement et le bac à marc de café . . . . .	70
	Nettoyage du système à lait . . . . .	70
	Nettoyer l'unité de percolation . . . . .	71
	<b>Programme d'entretien</b> . . . . .	<b>72</b>
	Démarrer Calc'nClean . . . . .	73
	<b>Anomalies, que faire ?</b> . . . . .	<b>74</b>
	<b>Service après-vente</b> . . . . .	<b>78</b>
	Données techniques . . . . .	78
	Numéro E et numéro FD . . . . .	78
	Garantie . . . . .	78



## Utilisation conforme

Contrôler l'état de l'appareil après l'avoir déballé. Ne pas le raccorder s'il présente des avaries de transport.

Cet appareil est destiné exclusivement à une utilisation domestique et non professionnelle.

N'utilisez l'appareil que dans des pièces intérieures à température ambiante et jusqu'à 2 000 m au-dessus du niveau de la mer.



## Précautions de sécurité importantes

Veuillez lire attentivement la notice d'utilisation, suivre les instructions qu'elle contient et conserver la notice. Si l'appareil change de propriétaire, remettez-lui cette notice.

L'appareil peut être utilisé par des enfants à partir de 8 ans et par des personnes ayant des capacités physiques, sensorielles ou mentales restreintes ou ayant un manque d'expérience et/ou de connaissances s'ils sont sous surveillance ou ont été informés de la manipulation sûre de l'appareil et ont compris les dangers qui en résultent. Il faut maintenir les enfants de moins de 8 ans à l'écart de l'appareil et du cordon de branchement et ne pas leur permettre d'utiliser l'appareil. Ne jamais permettre aux enfants de jouer avec l'appareil. Le nettoyage et l'entretien incombant à l'utilisateur ne doivent pas être effectués par des enfants sauf s'ils ont 8 ans ou plus et sont surveillés.

## **Mise en garde**

### **Risque d'électrocution !**

- L'appareil doit être branché uniquement sur un réseau à courant alternatif par l'intermédiaire d'une prise secteur installée de manière conforme et disposant d'une connexion à la terre. S'assurer que le système à conducteur de protection de l'installation électrique de la maison est conforme.
- Ne brancher et faire fonctionner l'appareil que conformément aux indications figurant sur la plaque signalétique. En cas d'endommagement du cordon d'alimentation secteur, celui-ci doit être remplacé par le service après-vente.
- Ne l'utiliser que si le cordon d'alimentation et l'appareil ne présentent aucun dégât. En cas de défaut, débrancher immédiatement la fiche secteur ou coupez la tension du réseau.
- Pour éviter tous risques, les réparations de l'appareil sont réservées à notre service après-vente.
- Ne plongez jamais l'appareil ou le cordon d'alimentation dans l'eau.
- Le raccordement de l'appareil ne doit jamais entrer en contact avec des liquides.
- Les instructions de nettoyage spéciales figurant dans les notices sont à respecter.

## **Mise en garde**

### **Danger par magnétisme !**

L'appareil contient des aimants permanents qui peuvent exercer une influence sur les implants électroniques tels que les stimulateurs cardiaques ou les pompes à insuline. Merci aux porteurs d'implants électroniques de respecter une distance d'au moins 10 cm entre eux et l'appareil et le réservoir d'eau retiré.

## **Mise en garde**

### **Risque d'étouffement !**

Ne permettez jamais aux enfants de jouer avec les matériaux d'emballage. Rangez les petites pièces de manière sûre, elles pourraient être avalées.

## **Mise en garde**

### **Risque de brûlures !**

- Le système à lait devient très chaud. Après utilisation, laisser refroidir avant de le toucher.
- Les surfaces (celle du chauffe-tasses par ex.) peuvent rester chaudes pendant un certain temps après l'utilisation de l'appareil.
- Les boissons fraîchement préparées sont très chaudes. Si nécessaire, les laisser un peu refroidir.



### **Mise en garde** **Risque de blessure !**

- L'utilisation inappropriée de l'appareil peut entraîner des blessures.
- Ne pas glisser les doigts à l'intérieur du broyeur.

### **Mise en garde** **Risque d'incendie !**

- L'appareil devient chaud.
- Ne jamais utiliser l'appareil dans une armoire.

## **Protection de l'environnement**

### **Économie d'énergie**

- Éteindre l'appareil quand celui-ci n'est pas utilisé.
- Régler l'intervalle d'arrêt automatique sur la plus petite valeur.
- Dans la mesure du possible, ne jamais interrompre la distribution de café ou de mousse de lait. Une interruption conduit à une hausse de la consommation énergétique et à un remplissage accéléré des bacs collecteurs.
- Détartre régulièrement l'appareil pour prévenir les dépôts de tartre. Les dépôts de tartre conduisent à une hausse de la consommation énergétique.

### **Élimination écologique**



Éliminez l'emballage en respectant l'environnement.

Cet appareil est marqué selon la directive européenne 2012/19/UE relative aux appareils électriques et électroniques usagés (waste electrical and electronic equipment - WEEE).

La directive définit le cadre pour une reprise et une récupération des appareils usagés applicables dans les pays de la CE.

S'informer auprès du revendeur sur la procédure actuelle de recyclage.

## Présentation de l'appareil

Ce chapitre vous offre un aperçu des éléments livrés, de l'assemblage et des composants de votre appareil. Il vous fait également découvrir les différents éléments de commande.

**Remarque :** Certains détails ou certaines couleurs peuvent varier selon le modèle d'appareil.

**Comment utiliser ce mode d'emploi :** Vous pouvez déplier les pages de la couverture de la notice d'utilisation. Les illustrations comportent des numéros auxquels renvoie la notice d'utilisation. Exemple : → figure **1**

## Contenu de l'emballage

→ Figure **1**

- A** Machine à espresso automatique
- B** Bandelette pour déterminer la dureté de l'eau
- C** Notice d'utilisation
- D** Mousseur de lait

## Configuration et éléments





→ Figure **2**

- 1** Touche Marche / Arrêt (mode Veille)
- 2** Écran
- 3** Bandeau de commande
- 4** Poignée du mousseur de lait
- 5** Système verseur pour le café, réglable en hauteur
- 6** Mousseur de lait (support, mousseur, cache), réglable en hauteur
- 7** Bac d'égouttement (bac à marc de café, grille de l'égouttoir, égouttoir, flotteur)
- 8** Porte de la chambre de percolation
- 9** Plaque signalétique
- 10** Unité de percolation
- 11** Couvercle préservateur d'arôme
- 12** Réservoir pour café en grains
- 13** Sélecteur rotatif de réglage du degré de mouture
- 14** Couvercle du réservoir d'eau
- 15** Réservoir d'eau
- 16**\* Chauffe-tasse



\* Selon le type d'appareil

## Éléments de commande

Toucher les différentes zones permet par exemple de choisir une boisson et de la préparer ou de régler l'intensité du café.

Touche	Signification
	<p>Mettre l'appareil sous et hors tension L'appareil effectue automatiquement un rinçage lorsqu'il est mis en marche et arrêté. L'appareil ne rince pas dans les cas suivants :</p> <ul style="list-style-type: none"> <li>■ Il est encore chaud au moment de la mise en marche.</li> <li>■ Vous n'avez pas prélevé de café avant de l'éteindre.</li> </ul> <p>L'appareil est prêt à fonctionner lorsque les LED des touches de sélection des boissons sont allumées sur le bandeau de commande. L'appareil dispose d'une coupure automatique. → "Régler la coupure automatique" à la page 67</p>
<b>espresso</b>	Préparation Espresso
<b>caffe crema</b>	Préparation Caffe crema ou navigation à l'écran "◀" (retour sans enregistrer).
<b>cappuccino</b>	Préparation cappuccino ou navigation à l'écran "▼" (navigation vers le bas).
<b>latte macchiato</b>	Préparation Latte Macchiato ou navigation à l'écran "ok" (confirmer et enregistrer).
<b>milk</b>	Faire mousser du lait
	Intensité du café Réglage de l'intensité du café → "Ajuster les réglages des boissons" à la page 64
<b>calc'nClean</b>	Début du programme d'entretien Clignote lorsque le programme d'entretien doit être effectué. → "Programme d'entretien Calc'nClean" à la page 73
	Préparation simultanée de 2 Espresso ou 2 Caffe crema. Placer les tasses l'une à côté de l'autre sous la buse d'écoulement du café. → "Utilisation de l'appareil" à la page 63
	<p>La machine à espresso automatique dispose d'un chauffe-tasse qui peut être activé ou désactivé manuellement avec cette touche. La touche s'allume lorsque le chauffe-tasse est allumé.</p> <p> <b>Mise en garde</b> <b>Risque de brûlure !</b> Le chauffe-tasse est très chaud !</p> <p><b>Remarque :</b> Pour permettre un chauffage optimal des tasses, les placer à l'endroit sur le chauffe-tasse.</p>

\* Selon le type d'appareil

Affichage	
	S'allume lorsque de l'eau doit être versée dans le réservoir d'eau, lorsque le réservoir d'eau n'est pas en place ou lorsque le filtre à eau doit être changé. Un message s'affiche à l'écran.
	S'allume lorsque les bacs doivent être vidés. Clignote lorsque la porte de la chambre de percolation est ouverte.
 espresso	
allumé	Prêt à fonctionner, un choix peut être effectué
pulse	Préparation en cours
clignote	Attend une commande, par ex. lors de calc'nClean
Désactivé	Non disponible

## Écran

L'écran  affiche non seulement les boissons sélectionnées, les réglages effectués et les paramètres possibles, mais aussi des messages concernant l'état de fonctionnement.

L'écran peut également vous demander de réaliser certaines opérations.

Les différentes étapes de ces opérations s'affichent à l'écran.

Une fois que les opérations nécessaires (« Remplir le réservoir d'eau » par ex.) ont été effectuées, le message correspondant disparaît de l'écran.

## Accessoires

Les accessoires suivants sont disponibles dans le commerce ou auprès du service après-vente :

Accessoires	Référence	
	Commerce	Service après-vente
Pastilles de nettoyage	TZ80001A	00312097
	TZ80001B	00312098
Pastilles de détartrage	TZ80002A	00312094
	TZ80002B	00312095
Filtre à eau	TZ70003	00575491
Kit d'entretien	TZ80004A	00312105
	TZ80004B	00312106

Vous trouverez les coordonnées du service après-vente dans chaque pays sur les dernières pages de la présente notice.



## Avant la première utilisation

Ce chapitre vous explique comment mettre en service votre appareil.

**Remarque :** Utiliser l'appareil uniquement dans des locaux hors gel. Si l'appareil a été transporté ou entreposé à des températures inférieures à 0°C, vous devez attendre au moins 3 heures avant de le mettre en service.

### Installation et raccordement de l'appareil

1. Retirer les films protecteurs.
2. Poser l'appareil sur une surface plane, résistante à l'eau et pouvant supporter son poids.
3. Raccorder la fiche secteur de l'appareil à une prise femelle à contacts de terre installée de manière réglementaire.

**Remarque :** Attendre un peu (env. 5 secondes) après chaque branchement.

## Mise en service de l'appareil

### Mettre en place le mousseur de lait

→ Figure 3

1. Retirer les composants du mousseur de lait de l'emballage.
2. Assembler le mousseur de lait.
3. Monter le mousseur de lait à l'avant de l'appareil.

### Remplir le réservoir pour café en grains

Cet appareil vous permet de préparer des boissons à base de café en grains.

1. Ouvrir le couvercle [11] du réservoir pour café en grains [12].
2. Remplir de café en grains.
3. Refermer le couvercle.

### Remarques

- Des grains de café avec glaçage, des grains caramélisés ou enrobés d'une substance sucrée quelconque obstruent l'unité de percolation. Utiliser exclusivement un mélange de café en grains torréfié pour espresso ou percolateur.
- Les grains de café sont fraîchement moulus avant chaque percolation.
- Ranger le café en grains dans un endroit frais, à l'abri de l'air pour conserver tout son arôme.
- Vous pouvez laisser le café en grains dans le réservoir pour café en grains plusieurs jours sans que le café perde son arôme.

## Remplir le réservoir d'eau

**Important :** verser chaque jour de l'eau fraîche non gazeuse dans le réservoir d'eau. Avant de faire fonctionner l'appareil, vérifier qu'il y a suffisamment d'eau dans le réservoir.

1. Retirer le couvercle du réservoir d'eau.
2. Retirer le réservoir d'eau par la poignée et le rincer.
3. Remplir le réservoir d'eau jusqu'au repère « max ».
4. Replacer le réservoir d'eau droit dans son support et remettre en place le couvercle du réservoir d'eau.

## Réglage de la langue

1. Mettre l'appareil en marche en appuyant sur la touche .  
La langue pré-réglée s'affiche à l'écran.
2. Appuyer sur la "▼" touche **cappuccino** jusqu'à ce que la langue souhaitée apparaisse à l'écran.
3. Effleurer la "ok" touche **latte macchiato** pour confirmer le réglage. L'appareil effectue le rinçage et est prêt à fonctionner lorsque le message « Choisir boisson » apparaît à l'écran.

## Remarques

- La sélection de la langue n'apparaît automatiquement que lors de la première mise en marche.
- Vous pouvez modifier la langue à tout moment. → "Réglages" à la page 67

## Indications générales

La machine à espresso automatique est programmée en usine avec des réglages standard de manière à fonctionner de manière optimale.

- L'appareil s'arrête automatiquement après une durée définie.
- Lors de sa mise hors tension, l'appareil éjecte de la vapeur dans le bac pour le nettoyer.
- Lorsqu'une touche est effleurée, un son retentit. Celui-ci peut être coupé. → "Réglages" à la page 67
- Lors de la première utilisation de l'appareil, après un programme d'entretien ou encore après une longue période d'inutilisation, la première boisson servie n'a pas encore développé son plein arôme. Il ne faut donc pas la boire.
- Après la mise en service de l'appareil, plusieurs tasses doivent avoir été préparées avant d'avoir une « crème » fine et consistante.
- La formation de gouttes d'eau sur les fentes d'aération est normale en cas d'utilisation prolongée.
- La vapeur qui s'échappe n'est pas un défaut, mais liée à la technique.

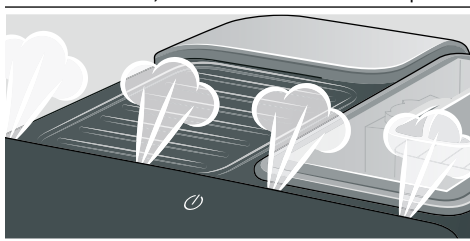

Avant d'utiliser l'appareil neuf, vérifier la dureté de l'eau et procéder au réglage. → "Réglages" à la page 67



## Utilisation de l'appareil

Ce chapitre vous permet d'apprendre comment préparer des boissons à base de café et de lait. Vous y obtenez des informations sur les réglages, le filtre à eau, l'ajustement du degré de mouture et sur la protection contre le gel.

**Remarque :** Les boissons fraîchement préparées peuvent être très chaudes.

### Préparer une boisson à base de café en grains fraîchement moulus

Vous avez le choix entre Espresso et Caffè crema. → "Préparation de boissons lactées" à la page 63

L'appareil est allumé. Le réservoir d'eau et le réservoir pour café en grains sont remplis.

1. Placer une tasse sous le système verseur.
2. Retoucher **000** permet de régler l'intensité souhaitée pour le café.
3. Effleurer la touche **espresso** ou **caffè crema**.

L'appareil effectue la percolation et le café s'écoule ensuite dans la tasse.

**Remarque :** Pour arrêter prématurément la distribution de café, effleurer une nouvelle fois **espresso** ou **caffè crema**.

## Préparation de boissons lactées

Cet appareil est équipé d'un mousser de lait. Vous pouvez préparer des cafés avec du lait ou faire mousser du lait.

**Conseil :** Des boissons végétales, p. ex. du lait de soja, peuvent être utilisées à la place du lait.

### Remarques

- La qualité de la mousse de lait est fonction de la nature du lait ou de la boisson végétale utilisée.
- Une fois secs, les résidus de lait sont difficiles à nettoyer, il est donc impératif de les nettoyer rapidement. → Fig. 6 III  
→ "Entretien et nettoyage quotidiens" à la page 69



### Mise en garde

#### Risque de brûlure !

Le mousser de lait est très chaud. Ne saisir que par la poignée. Après utilisation, laisser refroidir avant de le toucher.

### Boissons à base de café et lait

Vous avez le choix entre Cappuccino et Latte Macchiato. Pour ce faire, veiller à la position de la buse d'écoulement du café et du mousser de lait.

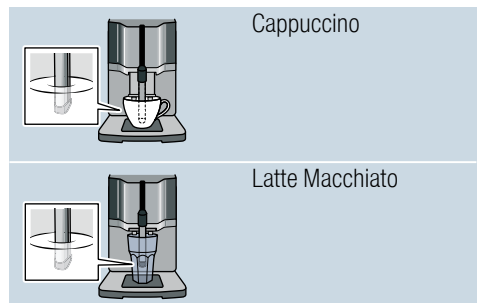

## fr Utilisation de l'appareil

L'appareil est allumé. Le réservoir d'eau et le réservoir pour café en grains sont remplis.

Le mousser de lait est monté.

1. Remplir une grande tasse ou un grand verre avec env. 100 ml de lait pour un cappuccino et env. 150 ml de lait pour un Latte Macchiato.
2. Placer la tasse ou le verre sous le système verseur.
3. Pousser la buse d'écoulement du café et le mousser de lait complètement vers le bas.
4. Retoucher  permet de régler l'intensité souhaitée pour le café.
5. Effleurer la touche **cappuccino** ou **latte macchiato**.

L'appareil fait tout d'abord mousser le lait dans la tasse ou le verre. À la suite de quoi l'appareil effectue la percolation et le café s'écoule dans la tasse ou le verre.

**Remarque :** Pour arrêter prématurément l'étape actuelle de préparation de la boisson, effleurer **cappuccino** ou **latte macchiato** une nouvelle fois.

### Faire mousser du lait

L'appareil est allumé. Le réservoir d'eau est rempli.

Le mousser de lait est monté.

1. Remplir une grande tasse ou un grand verre avec env. 100 ml de lait.
2. Placer la tasse ou le verre sous le système verseur.
3. Pousser la buse d'écoulement du café et le mousser de lait complètement vers le bas.
4. Effleurer la touche **milk**.  
Le moussage du lait a lieu.

**Remarque :** Pour arrêter prématurément le processus, effleurer une nouvelle fois **milk**.

## Ajustage des réglages des boissons

### Préparation de deux tasses à la fois

Avant de préparer une boisson, vous pouvez choisir de préparer deux tasses d'un coup.

La fonction est activée ou désactivée en effleurant .

« Tasse double marche » ou « Tasse double arrêt » apparaît à l'écran pendant 5 secondes.

La fonction Tasse double est possible uniquement pour **espresso** et **caffè crema**, les touches sont allumées. La préparation d'autres boissons est impossible tant que la fonction Tasse double est activée.







### Remarques

- Les boissons sont préparées en deux étapes (deux cycles de mouture). Attendre que l'opération soit entièrement terminée.
- Si aucun bouton n'est actionné dans les 90 secondes, l'appareil passe automatiquement au mode « Tasse double arrêt ».

### Intensité du café

Avant de préparer une boisson, vous pouvez ajuster l'intensité du café qu'elle contient :

Utilisez pour ce faire le symbole .

	très doux
	doux
	normal
	fort
	très fort
pour le modèle T1305 uniquement :	
	aromaIntense



**Remarque :** L'intensité choisie est activée pour toutes les boissons à base de café.

### Contenance

Vous pouvez modifier le volume de vos boissons.

Maintenir enfoncés **espresso** ou **caffè crema** pendant 3 secondes.

La préparation est en cours, la touche sélectionnée clignote.

Le déroulement de l'opération s'affiche à l'écran :

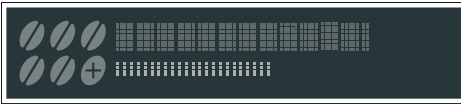

Une fois le volume atteint, effleurer la touche sélectionnée pour arrêter la préparation. Le volume réglé en dernier n'est effectif qu'à partir de la préparation de boisson suivante.

**Remarque :** Le volume peut être réglé pour Espresso (25 - 60 ml) ou Caffè crema (80 - 200 ml). Une quantité minimale est toujours préparée, Espresso env. 25 ml et Caffè crema env. 80 ml.

### Durée de préparation de la mousse

Vous pouvez modifier la durée de préparation de la mousse pour votre boisson.

Maintenir enfoncés **cappuccino**, **latte macchiato** ou **milk** pendant 3 secondes.

La mousse de lait est en cours de préparation, la touche sélectionnée clignote.

Le déroulement de l'opération s'affiche à l'écran :



Une fois la durée de préparation de la mousse atteinte, effleurer la touche sélectionnée pour arrêter l'opération.

**Remarque :** Le réglage de la durée de préparation de la mousse n'a aucun effet sur la quantité de café.

### Régler le degré de mouture

Cet appareil est équipé d'un moulin réglable. Celui-ci permet de varier individuellement le degré de mouture du café.

#### **Mise en garde**

#### **Risque de blessure !**

Ne pas glisser les doigts à l'intérieur du broyeur.

#### **Attention !**

L'appareil risque d'être endommagé ! Ne modifier le réglage du degré de mouture que pendant que le moulin tourne !

Régler le degré de mouture à l'aide du sélecteur rotatif [13] lorsque le moulin est en marche.

- Degré de mouture fin : tourner dans le sens inverse des aiguilles d'une montre. (Fig. a)
- Degré de mouture grossier : tourner dans le sens des aiguilles d'une montre. (Fig. b)

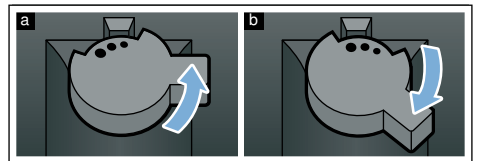

#### **Remarques**

- Le nouveau réglage n'est perceptible qu'à partir de la seconde tasse de café.
- Pour les grains de café torréfiés de couleur foncée, choisir un degré de mouture plus fin, pour les grains torréfiés de couleur claire, régler un degré de mouture plus grossier.

## Filtre à eau

→ Figure 7

Un filtre à eau permet de diminuer les dépôts de tartre et de réduire les salissures présentes dans l'eau. En outre, l'appareil doit être détartré moins souvent. Les filtres à eau sont disponibles dans le commerce ou peuvent être commandés auprès du service après-vente.

Si un filtre à eau est utilisé, l'appareil indique le moment auquel il doit être remplacé. Le message correspondant apparaît à l'écran. Le symbole  est allumé.

### Insertion ou renouvellement d'un filtre à eau

Un filtre à eau neuf doit être rincé avant de pouvoir être utilisé.

L'appareil est allumé. Le réservoir d'eau est rempli.

1. Appuyer simultanément sur  et **calc'nClean** pendant au moins 3 secondes.
2. Effleurer la "▼" touche **cappuccino** jusqu'à ce que « Dureté eau » apparaisse.
3. Confirmer avec la "ok" touche **latte macchiato**.
4. Effleurer la "▼" touche **cappuccino** jusqu'à ce que que « Filtre à eau » apparaisse.
5. Confirmer avec la "ok" touche **latte macchiato**.  
« Filtre act. » apparaît à l'écran.
6. Plonger le filtre à eau (ouverture vers le haut) dans un récipient rempli d'eau jusqu'à ce que plus aucune bulle ne se dégage.  
→ Figure 7
7. Puis enfoncer fermement le filtre à eau dans le réservoir d'eau vide.
8. Remplir le réservoir d'eau jusqu'au repère « max ».
9. Placer un récipient d'une contenance d'au moins 1 litre sous la buse d'écoulement.

10. Effleurer la "ok" touche **latte macchiato**, pour enregistrer le réglage et démarrer l'opération.

11. Effleurer la "<" touche **caffe crema** pour quitter le menu.

12. Vider ensuite le réservoir. L'appareil est de nouveau prêt à fonctionner.

### Retrait du filtre à eau

Si le filtre à eau est retiré et qu'aucun nouveau filtre à eau n'est mis en place, procéder au réglage correspondant de la dureté de l'eau. → "Réglage de la dureté de l'eau" à la page 68

## Protection contre le gel

Pour éviter les dommages dus à l'effet du gel pendant le transport et le stockage, il faut vider entièrement l'appareil.

**Info** : pour cela l'appareil doit être prêt à fonctionner et le réservoir d'eau rempli.

1. Placer un grand récipient sous la buse d'écoulement du mousseur de lait et faire glisser vers le bas le mousseur de lait.
2. Maintenir la touche **milk** enfoncée au moins 5 secondes.  
La LED de la touche clignote, l'appareil chauffe.
3. Dès que de la vapeur s'échappe du mousseur de lait, retirer le réservoir d'eau.
4. Laisser la vapeur s'échapper de l'appareil. Attendre jusqu'à ce que  le réservoir d'eau soit vide.
5. Éteindre l'appareil à l'aide de la touche ☺.
6. Vider le réservoir d'eau et la cuvette d'égouttage et nettoyer minutieusement l'appareil.  
L'appareil peut maintenant être transporté ou stocké.

**Remarque** : L'unité de percolation est maintenant sécurisée et ne peut pas être retirée.



## Réglages

Cet appareil fait l'objet de différents réglages en usine. Les réglages peuvent être personnalisés.

**Remarque :** Si aucun bouton n'est actionné dans les 90 secondes, l'appareil passe à « Choisir boisson » sans effectuer d'enregistrement. Le réglage précédemment enregistré est conservé.

Les réglages possibles sont les suivants :

### Coupure automatique

L'appareil s'éteint automatiquement après le dernier actionnement d'une touche, au bout d'une durée déterminée. Cette durée peut être ajustée, de 15 minutes à 4 heures.

1. Appuyer simultanément sur **000** et **calc'nClean** pendant au moins 3 secondes.
2. Effleurer la "▼" touche **cappuccino** jusqu'à ce que « Auto Stand-by » apparaisse.
3. Confirmer avec la touche "ok" **latte macchiato**.  
Les réglages d'usine sont activés, la sélection de la langue apparaît.
4. Effleurer la "▼" touche **cappuccino** et régler la durée. Les réglages suivants sont possibles :
  - au bout de 15 min.
  - au bout de 30 min (réglage usine)
  - au bout d'1 heure
  - au bout de 2 heures
  - au bout de 4 heures
5. Confirmer avec la touche "ok" **latte macchiato**.  
Les réglages d'usine sont activés, la sélection de la langue apparaît.
6. Effleurer la "<" touche **caffè crema** pour quitter le menu.

### Activer/désactiver le signal sonore

Appuyer sur une touche fait retentir un signal sonore.

Il est possible de l'allumer ou de l'éteindre.

1. Appuyer simultanément sur **000** et **calc'nClean** pendant au moins 3 secondes.
2. Effleurer la "▼" touche **cappuccino** jusqu'à ce que « Son » apparaisse.
3. Confirmer avec la touche "ok" **latte macchiato**.  
Les réglages d'usine sont activés, la sélection de la langue apparaît.
4. Effleurer la "▼" touche **cappuccino** et sélectionner « Son marche » ou « Son arrêt ».
5. Confirmer avec la touche "ok" **latte macchiato**.  
Les réglages d'usine sont activés, la sélection de la langue apparaît.
6. Effleurer la "<" touche **caffè crema** pour quitter le menu.

### Régler la langue

1. Appuyer simultanément sur **000** et **calc'nClean** pendant au moins 3 secondes.
2. Effleurer la "▼" touche **cappuccino** jusqu'à ce que « Langue » apparaisse.
3. Confirmer avec la touche "ok" **latte macchiato**.  
Les réglages d'usine sont activés, la sélection de la langue apparaît.
4. Effleurer la "▼" touche **cappuccino** et régler la langue souhaitée.
5. Confirmer avec la touche "ok" **latte macchiato**.  
Les réglages d'usine sont activés, la sélection de la langue apparaît.
6. Effleurer la "<" touche **caffè crema** pour quitter le menu.

## Réglage de la dureté de l'eau

Le réglage correct de la dureté de l'eau est important, car il permet à l'appareil d'indiquer le moment où un détartrage est nécessaire. L'appareil a été pré-réglé sur une dureté de l'eau de 4.

La dureté de l'eau peut être déterminée à l'aide de la bandelette de test fournie ou être demandée à la compagnie locale de distribution d'eau.

1. Tremper brièvement la bandelette de test fournie dans l'eau fraîche du robinet, laisser égoutter, puis lire le résultat au bout d'une minute.

Le nombre de zones dont la couleur change sur la bandelette de test indique le degré de dureté de l'eau.

2. Appuyer simultanément sur **000** et **calc'nClean** pendant au moins 3 secondes.
3. Effleurer la touche "▼" **cappuccino** jusqu'à ce que « Dureté eau » apparaisse.
4. Effleurer la touche "ok" **latte macchiato** et confirmer.
5. Effleurer la touche "▼" **cappuccino** et régler la dureté de l'eau. Les réglages suivants sont possibles :
  - Dureté eau 1
  - Dureté eau 2
  - Dureté eau 3
  - Dureté eau 4 (réglage usine)
  - Filtre à eau (si utilisé)
  - Détartr. H2O (réglage si installation de détartrage de l'eau disponible)
6. Effleurer la touche "ok" **latte macchiato** pour enregistrer le réglage.
7. Effleurer la touche "<" **caffè crema** pour quitter le menu.

Le tableau ci-après présente les équivalences entre les niveaux et les différents degrés de dureté de l'eau :

Niveau	Degré de dureté de l'eau	
	Allemagne (°dH)	France (°fH)
1	1-7	1-13
2	8-14	14-25
3	15-21	26-38
4	22-30	39-54

Une modification ultérieure de la dureté de l'eau est possible à tout moment.

**Remarque :** Procéder comme suit en cas d'utilisation d'un filtre à eau (voir chapitre « Accessoires »), → "Filtre à eau" à la page 66.

## Factory reset

Réinitialisation des réglages d'usine, les réglages propres sont perdus.

1. Appuyer simultanément sur **000** et **calc'nClean** pendant au moins 3 secondes.
2. Effleurer la "▼" touche **cappuccino** jusqu'à ce que « Factory reset » apparaisse.
3. Confirmer avec la touche "ok" **latte macchiato**.

Les réglages d'usine sont activés, la sélection de la langue apparaît.

4. Appuyer à plusieurs reprises sur la touche "▼" **cappuccino** jusqu'à ce que la langue souhaitée apparaisse à l'écran.
5. Effleurer la touche "ok" pour confirmer le réglage **latte macchiato**.

L'appareil effectue le rinçage et est prêt à fonctionner lorsque le message « Choisir boisson » apparaît à l'écran.



## Entretien et nettoyage quotidiens

Si vous entretenez et nettoyez soigneusement votre appareil, il restera longtemps opérationnel. Ce chapitre vous explique comment bien entretenir et nettoyer votre appareil.



### Mise en garde

#### Risque d'électrocution !

Avant de nettoyer l'appareil, débrancher la fiche secteur. Ne jamais plonger l'appareil dans l'eau. Ne jamais utiliser de nettoyeur à vapeur.

## Nettoyants

Afin de ne pas endommager les différentes surfaces par des nettoyants inappropriés, veuillez respecter les indications suivantes.

N'utilisez pas

- de produits agressifs ou récurants,
- de détergent contenant de l'alcool ou de l'alcool à brûler,
- de tampons à récurer ni d'éponges à dos récurant.

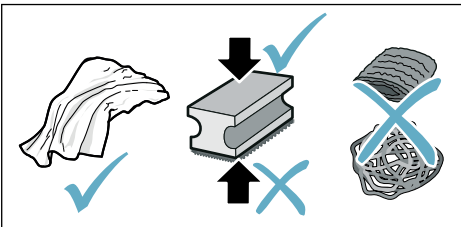

## Remarques

- Les lavettes éponges neuves peuvent contenir des sels. Les sels peuvent conduire à une rouille superficielle de l'inox. Avant d'utiliser des lavettes éponges neuves, les rincer soigneusement.
- Toujours nettoyer immédiatement les résidus de tartre, de café, de lait, de produit nettoyant ou de solution détartrante. Les surfaces situées sous de tels résidus risquent de se corroder.

## Attention !

Certains composants de l'appareil ne conviennent pas à un lavage en lave-vaisselle.

→ Figure 5 - 7

### Ne vont pas au lave-vaisselle :



Réservoir d'eau

Couvercle du réservoir d'eau

Couvercle préservateur d'arôme

Unité de percolation

Bac d'égouttement

### Convient au lave-vaisselle :



Égouttoir

Grille de l'égouttoir

Bac à marc de café

60 °C  
max.

Flotteur

Mousseur de lait

Cache du mousseur de lait

## Nettoyage de l'appareil

1. Essuyer le corps de l'appareil avec un chiffon doux et humide.
2. Nettoyer le panneau de commande avec un chiffon en microfibres.
3. Si nécessaire, essuyer la buse d'écoulement du café après chaque utilisation.

### Remarques

- Si l'appareil est mis en marche à froid ou arrêté après la distribution de café, il se rince automatiquement. L'appareil se nettoie donc de lui-même.
- Si l'appareil est inutilisé pendant une durée prolongée (p. ex. durant les vacances), nettoyer soigneusement l'ensemble de l'appareil, y compris la buse d'écoulement du café, le mousser de lait, les bacs de récupération et l'unité de percolation.

## Nettoyer le bac d'égouttement et le bac à marc de café.

→ Figure 5

**Remarque :** Vider et nettoyer tous les jours le bac d'égouttement et le bac à marc de café afin d'éviter la formation de dépôts. En cas d'utilisation fréquente, vider dès que le flotteur est nettement visible ou que le message correspondant apparaît à l'écran.

1. Ouvrez la porte.
2. Retirer le bac d'égouttement avec le bac à marc de café en le tirant vers l'avant.
3. Retirer l'égouttoir et la grille de l'égouttoir.
4. Vider et nettoyer le bac d'égouttement et le bac à marc de café.
5. Essuyez le compartiment intérieur de l'appareil (bac d'égouttement).

## Nettoyage du système à lait

Nettoyer le système à lait après chaque utilisation pour éliminer les résidus et garantir le bon fonctionnement.

### Mise en garde Risque de brûlure !

Le mousser de lait est très chaud. Ne saisir que par la poignée. Après utilisation, laisser refroidir avant de le toucher.

1. Remplir à moitié un verre avec de l'eau et le placer sous le système verseur.
2. Faire glisser le mousser de lait tout en bas.
3. Effleurer la touche **milk**, le nettoyage du système à lait se met en route.
4. Faire glisser le mousser de lait vers le haut et le laisser refroidir.
5. Démontez les différentes pièces du mousser de lait et les nettoyez minutieusement.  
→ Figure 6
6. Faire sécher les pièces démontées, les assembler, puis les remonter sur l'appareil.

### Remarques

- Pour arrêter prématurément l'opération, effleurer une nouvelle fois **milk**.
- Tous les éléments du système à lait doivent être nettoyés au lave-vaisselle. Rincer soigneusement tous les restes de produit à vaisselle après le nettoyage.

## Nettoyer l'unité de percolation

→ Figure 4, → Figure 5

En plus du programme de rinçage automatique, il est recommandé de retirer régulièrement l'unité de percolation pour la nettoyer.

### Attention !

Nettoyer l'unité de percolation sans produit à vaisselle ni agent à base de vinaigre ou d'acide et ne pas la mettre au lave-vaisselle.

Retirer l'unité de percolation :

1. Éteindre l'appareil.
2. Ouvrir la porte de la chambre de percolation.
3. Retirer le bac à marc de café.
4. Pousser vers le haut le levier rouge, saisir l'unité de percolation par la poignée et la tirer précautionneusement vers l'avant.
5. Nettoyer soigneusement l'unité de percolation sous un jet d'eau chaude.
6. Nettoyer soigneusement l'intérieur de l'appareil avec un chiffon humide, éliminer les éventuels restes de café.
7. Laisser sécher l'intérieur de l'unité de percolation et de l'appareil.

Mettre en place l'unité de percolation :

1. Saisir l'unité de percolation par la poignée.
2. Pousser vers le haut le levier rouge, placer l'unité de percolation sous le levier et la pousser vers l'arrière jusqu'à la butée. Le levier doit s'enclencher.
3. Remettre en place le bac à marc de café et fermer la porte.

**Important :** la porte ne peut pas être fermée cas d'absence de l'unité de percolation ou du bac d'égouttement, ou s'ils sont mal mis en place.

## Programme d'entretien

La touche **calc'nClean** s'allume à un intervalle de temps donné, selon la dureté de l'eau et l'utilisation de l'appareil. « Calc'nClean nécessaire ! » apparaît à l'écran.

L'appareil doit alors être nettoyé et détartré sans tarder avec le programme.

### Remarques



■ **Important** : si l'appareil n'est pas nettoyé et détartré à temps, il peut être endommagé.

**Important** : si l'appareil n'est pas détartré et nettoyé à temps, il se verrouille. « Appareil verrouillé ! » apparaît à l'écran

Si l'appareil est verrouillé, il ne peut être réutilisé qu'une fois le programme d'entretien terminé.

■ **Attention !** À chaque programme d'entretien Calc'nClean, utiliser le produit détartrant et nettoyant conformément aux instructions ; respecter également les consignes de sécurité correspondantes.

- Ne jamais boire les liquides.
- Ne jamais utiliser d'acide citrique, de vinaigre ni de produit à base de vinaigre pour le détartrage.
- Pour le détartrage et le nettoyage, utiliser exclusivement les pastilles adaptées. Elles ont été conçues spécialement pour cet appareil et peuvent être achetées auprès du service après-vente.  
→ "Accessoires" à la page 60
- Ne pas utiliser de détartrant contenant de l'acide phosphorique.
- Ne jamais mettre de pastilles de détartrage ou d'autres produits dans l'unité de percolation.
- Ne jamais interrompre le programme d'entretien.

- Retirer l'unité de percolation, la nettoyer et la remettre en place avant de lancer le programme d'entretien. Nettoyer le mousseur de lait.
- Une fois le programme d'entretien terminé, essuyer l'appareil avec un chiffon doux et humide pour éliminer immédiatement les résidus de solution détartrante. Les surfaces situées sous de tels résidus risquent de se corroder.
- Les lavettes éponges neuves peuvent contenir des sels. Les sels peuvent provoquer une rouille superficielle de l'acier inox ; un rinçage méticuleux des lavettes est par conséquent indispensable avant l'emploi.
- L'utilisation d'un filtre à eau prolonge les intervalles de temps entre les programmes d'entretien.
- Si le programme d'entretien est interrompu, p. ex. par une coupure de courant, alors , **calc'nClean** et  s'allument à l'écran. Procéder comme décrit au chapitre Calc'nClean, à partir du point 10.



## Démarrer Calc'nClean

Durée : 40 minutes env.

1. Maintenez la touche **calc'nClean** enfoncée pendant env. 5 secondes. Le symbole  s'allume.
2. Ouvrir la porte, retirer le bac d'égouttement et le bac à marc de café et les vider.
3. Retirer et nettoyer l'unité de percolation.
4. Placer une pastille de nettoyage Siemens dans l'unité de percolation et remettre en place cette dernière.

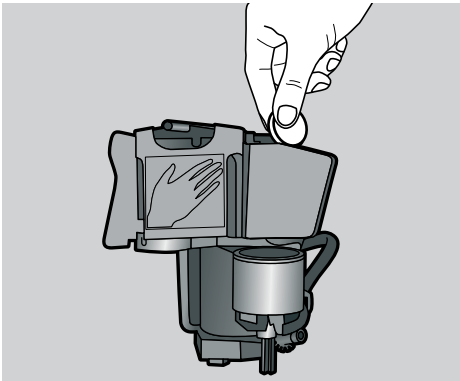

5. Remettre en place le bac d'égouttement et le bac à marc de café et fermer la porte. Le symbole  s'allume.
6. Retirer le filtre à eau (si disponible).
7. Verser de l'eau tiède dans le réservoir d'eau vide jusqu'au repère 0,5 l et dissoudre une pastille de détartrage Siemens.
8. Remettre en place le réservoir d'eau et placer un grand récipient (env. 1 litre) sous le système verseur.
9. **calc'nClean** clignote, effleurer **calc'nClean**.

Le programme démarre, nettoie et détartre l'appareil. **calc'nClean** circule.

Durée : env. 20 minutes.

Le symbole  s'allume.

10. Vider le récipient, ouvrir la porte, vider le bac d'égouttement et le remettre en place.

11. Fermer la porte et placer un récipient sous le système verseur. Le symbole  s'allume.
12. Nettoyer le réservoir d'eau et remettre le filtre à eau en place (s'il a été préalablement retiré).  
→ Figure 7
13. Remplir le réservoir d'eau fraîche non gazeuse jusqu'au repère « max. » et le remettre en place sous le système verseur.
14. **calc'nClean** clignote, effleurer **calc'nClean**.

Le programme démarre, nettoie et détartre l'appareil. **calc'nClean** circule. Le symbole  s'allume.

15. Vider, nettoyer et remettre en place le bac d'égouttement et le bac à marc de café.

Le programme est terminé. La machine est de nouveau prête à fonctionner.

## Anomalies, que faire ?

Une anomalie de fonctionnement n'est souvent due qu'à un problème simple. Avant d'appeler le service après-vente, veuillez essayer de remédier par vous-même à la panne à l'aide du tableau.

Veuillez lire les consignes de sécurité figurant au début de la présente notice.

### Tableau de dérangements

Problème	Cause	Solution
L'appareil ne réagit plus.	Défaut de l'appareil.	Débrancher la prise, attendre 10 secondes, puis rebrancher la prise.
Qualité de la mousse de café ou de lait très variable.	L'appareil est entartré.	Détartrer l'appareil en suivant les instructions.
L'appareil n'a pas versé la quantité réglée, le café ne coule que goutte à goutte ou ne coule plus.	Le degré de mouture est trop fin.	Régler un degré de mouture plus grossier.
	L'appareil est fortement entartré.	Détartrer l'appareil suivant la notice.
	Le filtre à eau contient de l'air.	Plonger le filtre à eau dans l'eau jusqu'à ce que plus aucune bulle ne se dégage, puis le remettre en place.
	L'appareil est encrassé.	Nettoyer l'unité de percolation ou effectuer le programme d'entretien « Calc'nClean ».
	Des résidus de détartrant obstruent le réservoir d'eau.	Nettoyer soigneusement le réservoir d'eau.
La machine ne produit pas de mousse de lait. / la qualité de mousse de lait fluctue.	Le café est trop intense.	Réduire l'intensité du café.
	La qualité de la mousse de lait est fonction de la nature du lait ou de la boisson végétale utilisée.	Optimiser le résultat par un choix correspondant du lait ou de la boisson végétale.
	Le mousser de lait est encrassé. Le mousser de lait ne plonge pas dans le lait.	Nettoyer le mousser de lait au lave-vaisselle. Utiliser plus de lait, vérifier si le mousser de lait plonge dans le lait. Pousser le système verseur complètement vers le bas.
	L'appareil est fortement entartré.	Détartrer l'appareil suivant la notice.

De l'eau coule, mais pas de café.	L'appareil ne détecte pas que le réservoir pour café en grains est vide.	Remplir de café en grains <b>Remarque :</b> l'appareil se réglera sur le café en grains lors des prochaines préparations.
	La cuve à café de l'unité de percolation est obstruée.	Nettoyer l'unité de percolation. → " <i>Nettoyer l'unité de percolation</i> " à la page 71
	Les grains ne tombent pas dans le moulin (grains trop gras).	Taper légèrement sur le réservoir de grains. Changer éventuellement de variété de café. Une fois le réservoir pour café en grains vidé, l'essuyer avec un chiffon sec.
	L'unité de percolation n'est pas insérée correctement.	Insérer l'unité de percolation complètement vers l'arrière.
Le café ne présente pas de « crème ».	Variété de café inadéquate.	Utiliser un café avec une proportion plus importante de Robusta.
	Les grains ne sont pas fraîchement torréfiés.	Utiliser des grains frais.
	Le degré de mouture n'est pas adapté aux grains de café.	Régler un degré de mouture plus fin.
Le café est trop « acide ».	Le degré de mouture est réglé trop grossier.	Régler un degré de mouture plus fin.
	Variété de café inadéquate.	Utiliser un café torréfié plus foncé.
Le café est trop « amer ».	Le degré de mouture est réglé trop fin.	Régler une mouture plus grossière.
	Variété de café inadéquate.	Changer de variété de café.
Le café a un goût de « brûlé ».	Le degré de mouture est réglé trop fin.	Régler une mouture plus grossière.
	Variété de café inadéquate.	Changer de variété de café.
Le lait/les boissons lactées sont trop chauds. Mousse de lait trop aérée, fort bruit d'aspiration.	Pas assez de lait dans le verre ou la tasse.	Utiliser plus de lait ou adapter la durée de préparation de la mousse.
	Trop de lait dans le verre ou la tasse.	Utiliser moins de lait ou adapter la durée de préparation de la mousse.
Le lait/les boissons lactées sont trop froids.	Le lait se trouvant dans le verre ou la tasse est trop froid.	Utiliser du lait tiède.
	L'appareil de délivre pas de boisson.	Le filtre à eau contient de l'air. Plonger le filtre à eau dans l'eau jusqu'à ce que plus aucune bulle ne se dégage, puis le remettre en place. Placer le filtre à eau bien droit et appuyer fortement pour l'enfoncer dans le raccordement au réservoir.

## fr Anomalies, que faire ?

Présence d'eau sur le fond interne de l'appareil une fois que l'on a retiré les bacs collecteurs.	Cuvette d'égouttage retirée trop tôt.	Retirer les bacs collecteurs quelques secondes après la distribution de la dernière boisson.
L'unité de percolation ne peut pas être retirée.	L'unité de percolation n'est pas dans la position de retrait (la protection contre le gel a p. ex. été activée).	Rallumer l'appareil.
Impossible de commander l'appareil, l'écran passe d'un affichage à l'autre.	L'appareil est en mode Démo.	Maintenir la touche  enfoncée pendant au moins 5 secondes pour désactiver le mode Démo. Retirer le réservoir d'eau, le remplir d'eau froide fraîche et le remettre en place.
Le moulin ne démarre pas.	L'appareil est trop chaud.	Débrancher l'appareil et le laisser refroidir 1 heure.
Affichage du message « Fermer la porte » alors que la porte est fermée.	La porte n'est pas bien fermée.	Pousser fermement la porte.
	L'appareil est trop chaud.	Débrancher l'appareil et le laisser refroidir 1 heure.
Affichage du message « Vider les bacs » alors que le bac d'égouttement est vide, que faire ?	Lorsque l'appareil est éteint, l'opération de vidange n'est pas détectée.	Une fois l'appareil allumé, retirer le bac d'égouttement et les remettre en place.
Affichage du message « Remplir réserv. eau » alors que le réservoir d'eau est plein.	Le réservoir d'eau est mal inséré.	Mettre le réservoir d'eau correctement en place.
	Le réservoir d'eau contient de l'eau gazeuse.	Remplir le réservoir d'eau avec de l'eau fraîche du robinet.
	Le flotteur qui se trouve dans le réservoir d'eau est grippé.	Retirer le réservoir d'eau et le nettoyer minutieusement.
	Le filtre à eau neuf n'a pas été rincé conformément aux instructions.	Rincer le filtre à eau conformément aux instructions et le remettre en service.
	Le filtre à eau contient de l'air.	Plonger le filtre à eau (ouverture vers le haut) dans l'eau jusqu'à ce que plus aucune bulle ne se dégage et remettre le filtre en place. → <i>"Insertion ou renouvellement d'un filtre à eau" à la page 66</i>
	Le filtre à eau est trop vieux.	Mettre en place un nouveau filtre à eau.
	Des dépôts de tartre dans le réservoir d'eau peuvent boucher le système.	Nettoyer soigneusement le réservoir d'eau et démarrer Calc'nClean. → <i>"Programme d'entretien Calc'nClean" à la page 73</i>

Affichage du message « Remplir réserv. eau » et clignotement des LED.	Le réservoir d'eau manque ou n'a pas été correctement mis en place.	Mettre le réservoir d'eau correctement en place.
	Le circuit de l'appareil est sec.	Remplir le réservoir d'eau avec de l'eau fraîche du robinet. Ne pas y verser d'eau gazeuse.
	Le filtre à eau contient de l'air.	Plonger le filtre à eau (ouverture vers le haut) dans l'eau jusqu'à ce que plus aucune bulle ne se dégage et remettre le filtre en place.
Affichage à l'écran « Nettoyer l'unité de percolation ».	L'unité de percolation est encrassée.	Nettoyer l'unité de percolation.
	Le mécanisme de l'unité de percolation ne fonctionne pas aisément.	Nettoyer l'unité de percolation. → "Entretien et nettoyage quotidiens" à la page 69
Affichage du message « Tension incorrecte ».	Tension incorrecte du réseau domestique.	Ne faire fonctionner l'appareil que sur 220 V – 240 V.
Affichage du message « Appareil trop froid ».	La température ambiante est trop basse.	Utiliser l'appareil à une température > 5 °C.
Affichage du message « Redémarrez l'appareil », des LED clignotent.	Unité de percolation très fortement encrassée ou impossibilité de la retirer.	Mettre l'appareil hors, puis sous tension, nettoyer si possible l'unité de percolation.
Affichage du message « Redémarrez l'appareil », pas de LED allumées.	Défaut de l'appareil.	Redémarrer l'appareil.
Affichage du message « Nettoyer/remplir réserv. », calc'nClean et  sont allumés.	Le processus de détartrage a été interrompu.	Procéder comme décrit au chapitre calc'nClean, à partir du point 10.
L'affichage « calc'nClean » apparaît très fréquemment.	L'eau est trop calcaire.	Mettre le filtre à eau en place et l'activer conformément aux instructions. → "Filtre à eau" à la page 66



Appeler impérativement la hotline si les problèmes ne peuvent pas être résolus !  
Les numéros de téléphone se trouvent aux dernières pages de la notice.

## Service après-vente

### Données techniques

Raccordement électrique (tension - fréquence)	220-240 V ~, 50/60 Hz
Puissance raccordée	1 300 W
Pression statique maximale de la pompe	15 bars
Contenance maximale du réservoir d'eau (sans filtre)	1,3 l
Contenance maximale du réservoir pour café en grains	≈ 250 g
Longueur du cordon d'alimentation	100 cm
Dimensions (H x L x P)	38,3 x 25,1 x 43,3 cm
Poids, à vide	env. 8-9 kg
Type de moulin	Céramique/acier

### Numéro E et numéro FD

Lors de votre appel, veuillez indiquer le numéro de produit (E-Nr.) complet et le numéro de fabrication (FD-Nr.), afin de nous permettre de mieux vous aider. Vous trouverez ces numéros sur la plaque signalétique . (→ Figure )

Vous pouvez inscrire ici les données de votre appareil et le numéro de téléphone du service après-vente pour éviter d'avoir à les rechercher en cas de besoin.

E-Nr.

FD-Nr.

### Service après-vente



Vous trouverez les coordonnées du service après-vente dans chaque pays sur les dernières pages de la présente notice.

### Garantie

Les conditions de garantie applicables sont celles publiées par notre distributeur dans le pays où a été effectué l'achat. Le revendeur chez qui vous vous êtes procuré l'appareil fournira les modalités de garantie sur simple demande de votre part. En cas de recours en garantie, veuillez toujours vous munir de la preuve d'achat.

Sous réserve de modifications.

# Indice

	<b>Conformità d'uso</b> . . . . .	<b>80</b>
	<b>Importanti avvertenze di sicurezza</b> . . . . .	<b>80</b>
	<b>Tutela dell'ambiente</b> . . . . .	<b>82</b>
	Risparmio energetico . . . . .	82
	Smaltimento ecocompatibile . . . . .	82
	<b>Conoscere l'apparecchio</b> . . . . .	<b>83</b>
	Materiali forniti . . . . .	83
	Struttura e componenti . . . . .	83
	Elementi di comando . . . . .	84
	<b>Accessori</b> . . . . .	<b>85</b>
	<b>Prima di utilizzare l'apparecchio per la prima volta</b> . . . . .	<b>86</b>
	Installazione ed allacciamento dell'apparecchio . . . . .	86
	Messa in funzione dell'apparecchio . . . . .	86
	<b>Uso dell'apparecchio</b> . . . . .	<b>88</b>
	Preparazione di una bevanda a base di caffè con chicchi appena macinati . . . . .	88
	Preparazione di bevande con latte . . . . .	88
	Regolazione delle impostazioni delle bevande . . . . .	89
	Filtro dell'acqua . . . . .	91
	Protezione antigelo . . . . .	91
	<b>Impostazioni</b> . . . . .	<b>92</b>
	Spegnimento automatico . . . . .	92
	Attivazione e disattivazione del segnale acustico . . . . .	92
	Impostazione della lingua . . . . .	92
	Regolare la durezza dell'acqua . . . . .	93
	Ripristino delle impostazioni di fabbrica . . . . .	93
	<b>Manutenzione e pulizia quotidiana</b> . . . . .	<b>94</b>
	Detergenti . . . . .	94
	Pulizia dell'apparecchio . . . . .	95
	Lavaggio del raccogliocce e del contenitore per fondi di caffè . . . . .	95
	Pulire il sistema latte . . . . .	95
	Pulire l'unità di infusione . . . . .	96
	<b>Programma di servizio</b> . . . . .	<b>97</b>
	Avvio di Calc'nClean . . . . .	98
	<b>Malfunzionamento, che fare?</b> . . . . .	<b>99</b>
	<b>Servizio assistenza clienti</b> . . . . .	<b>103</b>
	Dati tecnici . . . . .	103
	Codice prodotto (E) e codice di produzione (FD) . . . . .	103
	Condizioni di garanzia . . . . .	103

## Conformità d'uso

Controllare l'apparecchio dopo averlo disimballato. Qualora si fossero verificati danni da trasporto, non collegare l'apparecchio.

Questo apparecchio è pensato esclusivamente per l'utilizzo in abitazioni private e in ambito domestico.

Usare l'apparecchio solo in ambienti interni a temperatura ambientale e ad un'altitudine massima di 2000 m.

## **Importanti avvertenze di sicurezza**

Leggere attentamente le istruzioni per l'uso, osservarle e conservarle. In caso di cessione dell'apparecchio consegnare anche queste istruzioni.

Il presente apparecchio può essere utilizzato dai bambini di età superiore a 8 anni e da persone con capacità fisiche, mentali o sensoriali ridotte o sprovviste dell'esperienza e/o delle conoscenze adeguate solo se assistiti, se sono state fornite loro le informazioni necessarie per un utilizzo sicuro e se hanno compreso appieno i pericoli derivanti da un impiego errato. I bambini di età inferiore agli 8 anni devono essere tenuti lontani dall'apparecchio e dal cavo di collegamento e non devono utilizzare l'apparecchio. I bambini non devono giocare con l'apparecchio. I lavori di pulizia e manutenzione non devono essere eseguiti dai bambini, a meno che non abbiano 8 anni o più e siano sorvegliati da una persona adulta.



## **Avviso**

### **Pericolo di scarica elettrica!**

- L'apparecchio può essere collegato a una rete a corrente alternata soltanto con una presa con messa a terra installata a norma. Accertarsi che il sistema del conduttore di protezione dell'impianto elettrico domestico sia installato a norma.
- Collegare e usare l'apparecchio solo rispettando i dati della targhetta d'identificazione. Se il cavo di collegamento dell'apparecchio è danneggiato, richiedere la sostituzione al servizio di assistenza clienti.
- Usare l'apparecchio solo se il cavo di alimentazione e l'apparecchio stesso non presentano danni. In caso di guasto, estrarre immediatamente la spina dalla presa di corrente o staccare la corrente.
- Per evitare pericoli, le riparazioni all'apparecchio devono essere eseguite solo dal nostro servizio assistenza clienti.
- Non immergere mai l'apparecchio o il cavo d'alimentazione in acqua.
- Il collegamento a spina dell'apparecchio non deve entrare in contatto con i liquidi.
- Rispettare le indicazioni speciali sulla pulizia riportate nelle istruzioni.

## **Avviso**

### **Pericoli dovuti ai campi magnetici!**

L'apparecchio contiene magneti permanenti che possono interferire con gli impianti elettronici, ad es. pacemaker o pompe di insulina. I portatori di questi dispositivi sono pregati di mantenere una distanza minima di 10 cm dal prodotto e dal serbatoio dell'acqua quando è estratto.

## **Avviso**

### **Pericolo di asfissia!**

Vietare ai bambini di giocare con materiali d'imballaggio. Riporre al sicuro i piccoli componenti, potrebbero venire inghiottiti.

## **Avviso**

### **Pericolo di scottature!**

- Il sistema per il latte diventa molto caldo. Dopo l'utilizzo, prima di toccare l'apparecchio, lasciarlo raffreddare.
- Dopo l'uso le superfici (ad es. lo scaldatasse) potrebbero rimanere calde per un po' di tempo.
- Appena erogate, le bevande sono bollenti. Eventualmente lasciarle raffreddare un po'.

### **Avviso**

#### **Pericolo di lesioni!**

- L'uso improprio dell'apparecchio può causare lesioni.
- Non inserire le dita nel macinacaffè!

### **Avviso**

#### **Pericolo di incendio!**

- L'apparecchio si surriscalda.
- Non mettere mai in funzione l'apparecchio all'interno di un mobile.



## **Tutela dell'ambiente**

### **Risparmio energetico**

- Spegnerne l'apparecchio quando non è in uso.
- Impostare lo spegnimento automatico al valore più piccolo.
- Se possibile non interrompere l'erogazione di caffè o schiuma di latte. L'interruzione anticipata provoca un maggiore consumo di energia e un riempimento più rapido del raccogliogocce.
- Decalcificare periodicamente l'apparecchio per evitare depositi calcarei. I residui di calcare provocano un maggiore consumo di energia.

### **Smaltimento ecocompatibile**

Si prega di smaltire le confezioni nel rispetto dell'ambiente.



Questo apparecchio dispone di contrassegno ai sensi della direttiva europea 2012/19/UE in materia di apparecchi elettrici ed elettronici (waste electrical and electronic equipment - WEEE).

Questa direttiva definisce le norme per la raccolta e il riciclaggio degli apparecchi dismessi valide su tutto il territorio dell'Unione Europea.

Informarsi presso il rivenditore specializzato sulle attuali disposizioni per la rottamazione.



## Conoscere l'apparecchio

In questo capitolo sono presentati la dotazione, la struttura e i componenti dell'apparecchio. Inoltre sono descritti i diversi elementi di comando.

**Avvertenza:** A seconda del modello è possibile che vi siano alcune differenze per quanto concerne colori e vari dettagli.

### Informazioni sull'utilizzo di queste istruzioni per l'uso:

I risvolti delle istruzioni d'uso possono essere aperti. Le illustrazioni recano numeri a cui si rimanda nelle istruzioni per l'uso.

Esempio: → figura **1**

### Materiali forniti

→ figura **1**

- A** Macchina automatica per espresso
- B** Striscia per la misurazione della durezza dell'acqua
- C** Istruzioni per l'uso
- D** Schiumatore

### Struttura e componenti

→ figura **2**





- 1** Tasto Acceso / Spento (modalità Stand-by)
- 2** Display
- 3** Pannello di comando
- 4** Impugnatura dello schiumatore
- 5** Sistema di erogazione del caffè, regolabile in altezza
- 6** Schiumatore (supporto, schiumatore, copertura), regolabile in altezza

- 7** Raccogliocce (contenitore per fondi di caffè, griglia di gocciolamento, lamiera raccogliocce, galleggiante)
- 8** Sportello della camera di infusione
- 9** Targhetta identificativa
- 10** Unità di infusione
- 11** Coperchio salva-aroma
- 12** Serbatoio dei chicchi di caffè
- 13** Selettore per l'impostazione del grado di macinatura
- 14** Coperchio serbatoio acqua
- 15** Serbatoio dell'acqua
- 16**\* Scaldatazze





\* A seconda del modello dell'apparecchio

## Elementi di comando

Toccano i campi si può ad es. selezionare una bevanda e avviarne l'erogazione oppure impostare l'intensità del caffè.

Tasto	Significato
	<p>Accensione e spegnimento dell'apparecchio L'apparecchio esegue automaticamente il risciacquo quando viene acceso e spento. L'apparecchio non esegue il risciacquo quando:</p> <ul style="list-style-type: none"> <li>■ all'accensione è ancora caldo</li> <li>■ prima di spegnerlo non era stato ancora erogato nessun caffè.</li> </ul> <p>L'apparecchio è pronto per l'uso quando nel pannello di comando sono accesi i LED dei tasti di selezione bevanda. L'apparecchio è dotato di una funzione di spegnimento automatico. → "Spegnimento automatico" a pagina 92</p>
<b>espresso</b>	Erogazione Espresso
<b>caffè crema</b>	Erogazione Caffè crema oppure navigazione nel display "<" (indietro senza salvare).
<b>cappuccino</b>	Erogazione Cappuccino oppure navigazione nel display "▼" (navigazione verso il basso).
<b>latte macchiato</b>	Erogazione Latte macchiato oppure navigazione nel display "ok" (conferma e salvataggio).
<b>milk</b>	Montatura del latte
	Intensità del caffè Modifica dell'intensità del caffè → "Regolazione delle impostazioni delle bevande" a pagina 89
<b>calc'nClean</b>	Avvio del programma di servizio Lampeggia quando bisogna eseguire il programma di servizio. → "Programma di servizio Calc 'nClean" a pagina 98
	Preparazione in contemporanea di 2 Espresso oppure 2 Caffè crema. Mettere le tazze l'una accanto all'altra sotto l'erogatore caffè. → "Uso dell'apparecchio" a pagina 88
	<p>La macchina da caffè automatica è dotata di scaldatasse che può essere attivato o disattivato manualmente con il tasto. Se lo scaldatasse è attivo, il tasto è acceso.</p> <p> <b>Avviso</b></p> <p><b>Pericolo di ustioni!</b></p> <p>Lo scaldatasse diventa molto caldo!</p> <p><b>Avvertenza:</b> Per un riscaldamento ottimale, disporre le tazze sullo scaldatasse con il fondo rivolto verso il basso.</p>

\* A seconda del modello dell'apparecchio

Indicatore	
	Si accende quando occorre aggiungere acqua nel serbatoio dell'acqua, manca il serbatoio dell'acqua oppure si deve sostituire il filtro dell'acqua. Sul display compare un messaggio.
	Si accende quando occorre svuotare i raccogli gocce. Lampeggia quando lo sportello della camera di infusione è aperto.
	
 espresso	
accesso	Macchina pronta per l'uso, si può effettuare una selezione
pulsante	Erogazione in corso
lampeggiante	In attesa di comando, ad es. per calc'nClean
spento	Non disponibile

## Display

Sul display  vengono visualizzate le bevande e le impostazioni selezionate e indicati i messaggi relativi allo stato di funzionamento.

Sul display viene anche richiesto di eseguire delle operazioni.

Le singole fasi sono visualizzate sul display.

Una volta eseguita l'operazione necessaria, ad es. "Riempire serb. acqua", il relativo messaggio scompare.

## Accessori

I seguenti accessori sono disponibili presso i rivenditori e il servizio di assistenza clienti:

Accessori	Codice dell'ordine	
	Rivenditori	Servizio di assistenza clienti
Pastiglie detergenti	TZ80001A	00312097
	TZ80001B	00312098
Pastiglie decalcificanti	TZ80002A	00312094
	TZ80002B	00312095
Filtro dell'acqua	TZ70003	00575491
Kit di pulizia	TZ80004A	00312105
	TZ80004B	00312106

I dati di contatto del servizio di assistenza clienti di tutti i Paesi sono indicati nelle ultime pagine di queste istruzioni per l'uso.



## Prima di utilizzare l'apparecchio per la prima volta

Questo capitolo spiega come procedere alla messa in funzione dell'apparecchio.

**Avvertenza:** Utilizzare l'apparecchio esclusivamente in luoghi non troppo freddi. Se l'apparecchio è stato trasportato o collocato a temperature inferiori a 0 °C, è necessario attendere almeno 3 ore prima della messa in funzione.

## Installazione ed allacciamento dell'apparecchio

1. Rimuovere le pellicole protettive presenti.
2. Posizionare l'apparecchio su una superficie piana e resistente all'acqua e che abbia una portata sufficiente in funzione del peso dell'apparecchio.
3. Collegare la spina dell'apparecchio a una presa Schuko installata a norma.

**Avvertenza:** dopo ogni collegamento attendere qualche istante (ca. 5 secondi).

## Messa in funzione dell'apparecchio



### Applicazione dello schiumatore

→ figura **3**

1. Estrarre i pezzi dello schiumatore dal sacchetto.
2. Montare lo schiumatore.
3. Applicare lo schiumatore nella parte anteriore dell'apparecchio.

### Riempimento del serbatoio dei chicchi di caffè

Questo apparecchio consente di preparare bevande al caffè con chicchi di caffè.

1. Aprire il coperchio  del serbatoio dei chicchi di caffè .
2. Riempire il serbatoio dei chicchi di caffè.
3. Richiudere il coperchio.

### Avvertenze

- I chicchi di caffè glassati, caramellati o trattati con additivi contenenti zuccheri intasano l'unità di infusione. Utilizzare esclusivamente miscele di caffè tostato per espresso o per macchine completamente automatiche.
- I chicchi di caffè vengono macinati freschi per ogni infusione.
- Conservare i chicchi di caffè in un contenitore chiuso e al fresco per mantenere al meglio la qualità.
- I chicchi di caffè possono essere conservati per diversi giorni nel serbatoio dei chicchi di caffè senza perdere l'aroma.

## Riempimento del serbatoio dell'acqua

**Importante:** riempire quotidianamente il serbatoio dell'acqua con acqua fresca fredda non gassata. Prima dell'utilizzo controllare che il serbatoio dell'acqua sia sufficientemente pieno.

1. Togliere il coperchio del serbatoio dell'acqua.
2. Togliere il serbatoio dell'acqua afferrandolo dall'impugnatura e sciacquarlo.
3. Riempire d'acqua il serbatoio dell'acqua fino al contrassegno "max".
4. Reinserire il serbatoio dell'acqua nel supporto e rimettere il coperchio.

## Impostazione della lingua

1. Accendere l'apparecchio con il tasto .  
Sul display compare la lingua preimpostata.
2. Toccare il tasto "▼" **cappuccino** finché sul display non viene visualizzata la lingua desiderata.
3. Toccare il tasto "ok" **latte macchiato** per confermare l'impostazione.

L'apparecchio esegue il risciacquo ed è pronto per l'uso quando sul display viene visualizzato "Scegliere bevanda".

## Avvertenze

- La selezione della lingua compare automaticamente solo alla prima accensione.
- La lingua può essere modificata in qualunque momento.  
→ "Impostazioni" a pagina 92

## Avvertenze generali

La macchina automatica da caffè è programmata già in fabbrica con valori standard che garantiscono un funzionamento ottimale.

- L'apparecchio si spegne automaticamente dopo un tempo preimpostato.
- Al momento dello spegnimento, l'apparecchio emette vapore per la pulizia della ciotola.
- Toccando un tasto viene emesso un segnale che può essere disattivato. → "Impostazioni" a pagina 92
- Al primo uso, dopo l'esecuzione di un programma di servizio e dopo un lungo periodo di inutilizzo dell'apparecchio, la prima bevanda erogata non ha ancora un aroma pieno e non dovrebbe essere consumata.
- Dopo la prima messa in funzione dell'apparecchio, si otterrà una crema consistente e densa solo dopo aver erogato alcune tazze.
- In caso di uso prolungato la formazione di gocce d'acqua nelle fessure di aerazione è normale.
- La fuoriuscita di vapore non indica un malfunzionamento; è dovuta a motivi tecnici.

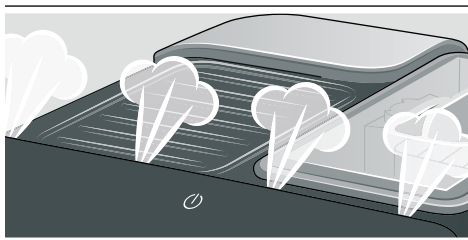

Prima di utilizzare il nuovo apparecchio si dovrebbe controllare la durezza dell'acqua e regolarla. → "Impostazioni" a pagina 92



## Uso dell'apparecchio

In questo capitolo viene spiegato come preparare bevande a base di caffè e di latte. Sono riportate informazioni sulle impostazioni, sul filtro dell'acqua, sulla regolazione del grado di macinatura e sulla protezione antigelo.

**Avvertenza:** Appena erogate, le bevande possono essere bollenti.

### Preparazione di una bevanda a base di caffè con chicchi appena macinati

Si può scegliere tra Espresso e Caffè crema. → "Preparazione di bevande con latte" a pagina 88

L'apparecchio è acceso. Il serbatoio dell'acqua e il serbatoio dei chicchi di caffè sono pieni.

1. Disporre una tazza sotto il sistema di erogazione.
2. Impostare l'intensità del caffè desiderata toccando ripetutamente 000.
3. Toccare il tasto **espresso** o **caffè crema**.

Il caffè viene preparato e poi fluisce nella tazza.

**Avvertenza:** Per arrestare anticipatamente l'erogazione della bevanda, toccare nuovamente **espresso** oppure **caffè crema**.

## Preparazione di bevande con latte

Questo apparecchio è dotato di schiumatore. Si possono preparare bevande a base di caffè con latte oppure montare il latte.

**Consiglio:** È possibile utilizzare anche bevande vegetali al posto del latte, ad esempio latte di soia.

### Avvertenze

- La qualità della schiuma di latte dipende dal tipo utilizzato di latte o bevanda vegetale.
- I residui secchi di latte sono difficili da rimuovere, pertanto è assolutamente necessario pulirli. → Figura 6.111 → "Manutenzione e pulizia quotidiana" a pagina 94



### Avviso

#### Pericolo di ustioni!

Lo schiumatore diventa molto caldo. Afferrarlo solo dall'impugnatura. Dopo l'utilizzo, prima di toccarlo lasciarlo raffreddare.

### Bevande al caffè con latte

Si può scegliere tra Cappuccino e Latte Macchiato. Prestare attenzione alla posizione dell'erogatore caffè e dello schiumatore.

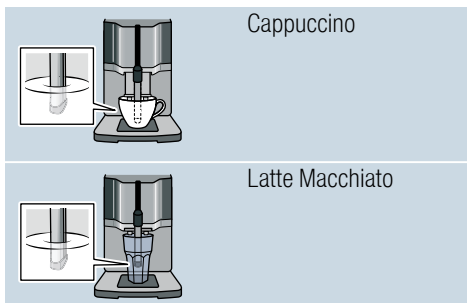



L'apparecchio è acceso. Il serbatoio dell'acqua e il serbatoio dei chicchi di caffè sono pieni.

Lo schiumatore è montato.

1. Versare in una tazza grande o in un bicchiere grande ca. 100 ml di latte per il cappuccino e ca. 150 ml di latte per il latte macchiato.
2. Disporre una tazza o un bicchiere sotto il sistema di erogazione.
3. Spingere l'erogatore caffè e lo schiumatore tutto verso il basso.
4. Impostare l'intensità del caffè desiderata toccando ripetutamente .
5. Toccare il tasto **cappuccino** o **latte macchiato**.

Dapprima viene montato il latte nella tazza o nel bicchiere. Quindi viene preparato il caffè, che poi fluisce nella tazza o nel bicchiere.

**Avvertenza:** Per arrestare anticipatamente la fase corrente dell'erogazione della bevanda, toccare nuovamente **cappuccino** oppure **latte macchiato**.

### Montatura del latte

L'apparecchio è acceso. Il serbatoio acqua è riempito.

Lo schiumatore è montato.

1. Versare in una tazza grande o in un bicchiere grande ca. 100 ml di latte.
2. Disporre una tazza o un bicchiere sotto il sistema di erogazione.
3. Spingere l'erogatore caffè e lo schiumatore tutto verso il basso.
4. Toccare il tasto **milk**.  
Il latte viene montato.

**Avvertenza:** Per arrestare anticipatamente l'operazione, toccare nuovamente **milk**.

## Regolazione delle impostazioni delle bevande

### Preparazione di due tazze contemporaneamente

Prima dell'erogazione di una bevanda è possibile selezionare la preparazione in contemporanea di due tazze.

Toccando  si attiva o disattiva la funzione.

Sul display lampeggia per 5 secondi "Due tazze ON" oppure "Due tazze OFF".

La funzione due tazze è disponibile soltanto per **espresso** e **caffè crema**; i tasti si accendono. Non è possibile erogare altre bevande finché è attiva la funzione due tazze.

### Avvertenze

- Le bevande vengono preparate in due fasi (due macinature). Attendere fino al termine dell'operazione.
- Se non viene premuto nessun tasto per 90 secondi, l'apparecchio passa automaticamente all'impostazione "Due tazze OFF".

### Intensità del caffè

Prima dell'erogazione di una bevanda è possibile modificare l'intensità del caffè:

toccare  per selezionare l'intensità desiderata.

	molto leggero
	leggero
	normale
	forte
	molto forte
Solo per TI305:	
	aromaIntense

**Avvertenza:** L'intensità del caffè impostata è attiva per tutte le bevande a base di caffè.

### Quantità

Si può modificare la quantità delle bevande.

Tenere premuto **espresso** oppure **caffè crema** per 3 secondi.

L'erogazione viene avviata, il tasto selezionato lampeggia.

Sul display viene visualizzato l'avanzamento:

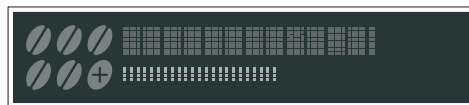

Una volta raggiunta la quantità desiderata, toccare il tasto selezionato per arrestare l'erogazione. Si noterà la nuova quantità impostata soltanto alla successiva erogazione di una bevanda.

**Avvertenza:** la quantità può essere impostata per Espresso (25 - 60 ml) oppure Caffè crema (80 - 200 ml). Viene infusa sempre una quantità minima, Espresso ca. 25 ml e Caffè crema ca. 80 ml.

### Durata della montatura

Si può modificare la durata della montatura delle bevande.

Tenere premuto **cappuccino, latte macchiato** oppure **milk** per 3 secondi.

Il latte viene montato, il tasto selezionato lampeggia.

Sul display viene visualizzato l'avanzamento:



Una volta raggiunta la durata della montatura desiderata, toccare il tasto selezionato per arrestare l'erogazione.

**Avvertenza:** L'impostazione della durata della montatura non incide sulla quantità di caffè.

### Impostare il grado di macinatura

Questo apparecchio comprende un macinacaffè regolabile che consente di regolare il grado di macinatura del caffè.



#### Avviso

#### Pericolo di lesioni!

Non inserire le dita nel macinacaffè!

#### Attenzione!

L'apparecchio può subire danni! Regolare il grado di macinatura solo quando il macinacaffè è in funzione!

Con il macinacaffè in funzione, regolare il grado di macinatura con il selettore [13].

- Grado di macinatura più fine: girare in senso antiorario (figura a).
- Grado di macinatura più grosso: girare in senso orario (figura b).

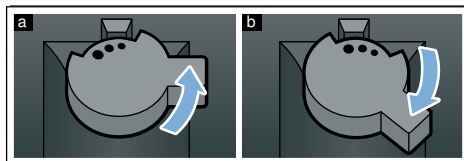

#### Avvertenze

- La nuova impostazione è effettiva solo a partire dalla seconda tazza di caffè.
- Per i chicchi di caffè tostati più scuri, impostare un grado di macinatura più fine, per i chicchi tostati più chiari, impostare un grado di macinatura più grosso.

## Filtro dell'acqua

→ figura **7**

Un filtro dell'acqua riduce i depositi di calcare e le impurità nell'acqua. Inoltre l'apparecchio deve essere decalcificato con una minor frequenza. I filtri dell'acqua sono reperibili presso i rivenditori oppure possono essere richiesti al servizio di assistenza clienti.

Se è inserito un filtro dell'acqua, l'apparecchio indica quando deve essere sostituito. Sul display viene visualizzata la richiesta corrispondente. Il simbolo  si accende.

### Inserimento o sostituzione del filtro dell'acqua

Prima di usare un filtro dell'acqua nuovo, lavarlo.

L'apparecchio è acceso. Il serbatoio acqua è riempito.

1. Premere contemporaneamente **000** e **calc'nClean** per almeno 3 secondi.
  2. Toccare il tasto “▼” **cappuccino** finché non viene visualizzato “Durezza acqua”.
  3. Confermare con il tasto “ok” **latte macchiato**.
  4. Toccare il tasto “▼” **cappuccino** finché non viene visualizzato “Filtro acqua”.
  5. Confermare con il tasto “ok” **latte macchiato**.
- Sul display viene visualizzato “Attiv. filtro.”.
6. Immergere il filtro dell'acqua (con l'apertura verso l'alto) in un recipiente pieno d'acqua finché non escono più bollicine.  
→ figura **7**
  7. Quindi spingere con decisione il filtro dell'acqua nel serbatoio dell'acqua vuoto.
  8. Riempire d'acqua il serbatoio dell'acqua fino al contrassegno “max”.
  9. Collocare un recipiente con volume di min. 1,0 l sotto l'erogatore.

10. Toccare il tasto “ok” **latte macchiato** per memorizzare l'impostazione e avviare il risciacquo.
11. Toccare il tasto “<” **caffè crema** per uscire dal menu.
12. Infine svuotare il recipiente. L'apparecchio è di nuovo pronto per l'uso.



### Rimozione del filtro dell'acqua

Se il filtro dell'acqua viene rimosso e non ne viene montato uno nuovo, impostare la durezza dell'acqua di conseguenza. → *“Regolare la durezza dell'acqua” a pagina 93*

### Protezione antigelo

Per evitare danni provocati dall'azione del gelo durante il trasporto o il deposito, è necessario svuotare completamente l'apparecchio.

**Info:** l'apparecchio deve essere pronto per l'uso e il serbatoio dell'acqua deve essere pieno.

1. Mettere un recipiente grande sotto l'erogatore dello schiumatore e spingere lo schiumatore verso il basso.
2. Tenere premuto il tasto **milk** per almeno 5 secondi. Il LED del tasto lampeggia, l'apparecchio si riscalda.
3. Non appena esce vapore dallo schiumatore, togliere il serbatoio dell'acqua.
4. Far scaricare il vapore dall'apparecchio. Attendere finché non viene visualizzato  (serbatoio dell'acqua vuoto).
5. Spegnerne l'apparecchio con il tasto .
6. Svuotare il serbatoio dell'acqua e il raccogliacqua e pulire con cura l'apparecchio.

Ora è possibile trasportare o immagazzinare l'apparecchio.

**Avvertenza:** ora l'unità d'infusione è bloccata e non può essere estratta.



## Impostazioni

Per questo apparecchio sono state definite diverse impostazioni in fabbrica, che l'utente può personalizzare.

**Avvertenza:** Se non viene premuto nessun tasto per 90 secondi, l'apparecchio passa alla selezione della bevanda senza salvare. Viene mantenuta l'impostazione precedentemente memorizzata.

Si possono modificare le impostazioni indicate di seguito.

### Spegnimento automatico

Dopo l'ultimo comando, l'apparecchio si spegne automaticamente dopo un determinato periodo di tempo che può essere impostato tra 15 minuti e 4 ore.

1. Premere contemporaneamente **000** e **calc'nClean** per almeno 3 secondi.
2. Toccare il tasto “▼” **cappuccino** finché non viene visualizzato “Stand-by auto”.
3. Confermare con il tasto “ok” **latte macchiato**.  
Le impostazioni di fabbrica sono attivate, viene visualizzata la selezione della lingua.
4. Toccare il tasto “▼” **cappuccino** e impostare il tempo. Sono possibili le impostazioni seguenti:
  - dopo 15 min
  - dopo 30 min (impostazione di fabbrica)
  - dopo 1 h
  - dopo 2 h
  - dopo 4 h
5. Confermare con il tasto “ok” **latte macchiato**.  
Le impostazioni di fabbrica sono attivate, viene visualizzata la selezione della lingua.
6. Toccare il tasto “<” **caffè crema** per uscire dal menu.

### Attivazione e disattivazione del segnale acustico

Quando si tocca un tasto viene emesso un segnale acustico.

Il segnale acustico può essere attivato o disattivato.

1. Premere contemporaneamente **000** e **calc'nClean** per almeno 3 secondi.
2. Toccare il tasto “▼” **cappuccino** finché non viene visualizzato “Audio”.
3. Confermare con il tasto “ok” **latte macchiato**.  
Le impostazioni di fabbrica sono attivate, viene visualizzata la selezione della lingua.
4. Toccare il tasto “▼” **cappuccino** e selezionare “Audio ON” oppure “Audio OFF”.
5. Confermare con il tasto “ok” **latte macchiato**.  
Le impostazioni di fabbrica sono attivate, viene visualizzata la selezione della lingua.
6. Toccare il tasto “<” **caffè crema** per uscire dal menu.

### Impostazione della lingua

1. Premere contemporaneamente **000** e **calc'nClean** per almeno 3 secondi.
2. Premere il tasto “▼” **cappuccino** finché non viene visualizzato “Lingua”.
3. Confermare con il tasto “ok” **latte macchiato**.  
Le impostazioni di fabbrica sono attivate, viene visualizzata la selezione della lingua.
4. Toccare il tasto “▼” **cappuccino** e impostare la lingua desiderata.
5. Confermare con il tasto “ok” **latte macchiato**.  
Le impostazioni di fabbrica sono attivate, viene visualizzata la selezione della lingua.
6. Toccare il tasto “<” **caffè crema** per uscire dal menu.

## Regolare la durezza dell'acqua

L'impostazione corretta della durezza dell'acqua è importante affinché l'apparecchio possa indicare al momento giusto quando è necessario eseguire la decalcificazione. Il livello predefinito è 4.

La durezza dell'acqua può essere determinata con la striscia di test fornita in dotazione, oppure ci si può rivolgere alla società locale di distribuzione dell'acqua.

1. Mettere brevemente la striscia di test fornita in acqua del rubinetto fresca, farla sgocciolare e dopo un minuto leggere il risultato.  
Il numero di campi colorati sulla striscia di test indica il livello di durezza dell'acqua.
2. Premere contemporaneamente **000** e **calc'nClean** per almeno 3 secondi.
3. Toccare il tasto “▼” **cappuccino** finché non viene visualizzato “Durezza acqua”.
4. Toccare il tasto “ok” **latte macchiato** e confermare.
5. Toccare il tasto “▼” **cappuccino** e impostare la durezza dell'acqua. Sono possibili le impostazioni seguenti:
  - Durezza 1
  - Durezza 2
  - Durezza 3
  - Durezza 4 (impostazione di fabbrica)
  - Filtro acqua (se inserito)
  - Addolcit. H2O (impostazione in presenza di addolcitore)
6. Toccare il tasto “ok” **latte macchiato** per salvare l'impostazione.
7. Toccare il tasto “<” **caffè crema** per uscire dal menu.

La tabella mostra i livelli assegnati in base ai diversi gradi di durezza dell'acqua:

Livello	Grado di durezza dell'acqua	
	Tedesco (°dH)	Francese (°fH)
1	1-7	1-13
2	8-14	14-25
3	15-21	26-38
4	22-30	39-54

È possibile modificare la durezza dell'acqua in un secondo momento.

**Avvertenza:** Se il filtro dell'acqua è in uso (vedere il capitolo “Accessori”) procedere come segue, → “Filtro dell'acqua” a pagina 91.

## Ripristino delle impostazioni di fabbrica

Con il ripristino delle impostazioni di fabbrica alcune impostazioni vanno perse.

1. Premere contemporaneamente **000** e **calc'nClean** per almeno 3 secondi.
2. Toccare il tasto “▼” **cappuccino** finché non viene visualizzato “Reset imp.”.
3. Confermare con il tasto “ok” **latte macchiato**.  
Le impostazioni di fabbrica sono attivate, viene visualizzata la selezione della lingua.
4. Toccare il tasto “▼” **cappuccino** finché sul display non viene visualizzata la lingua desiderata.
5. Toccare il tasto “ok” **latte macchiato** per confermare l'impostazione. L'apparecchio esegue il risciacquo ed è pronto per l'uso quando sul display viene visualizzato “Scegliere bevanda”.

## **Manutenzione e pulizia quotidiana**

Una cura e manutenzione scrupolosa contribuiscono a mantenere a lungo l'apparecchio in buone condizioni. Questo capitolo spiega come sottoporre l'apparecchio a una pulizia e a una manutenzione corretta.

### **Avviso**

#### **Pericolo di scarica elettrica!**

Prima della pulizia staccare la spina di alimentazione. Non immergere mai l'apparecchio in acqua. Non utilizzare per la pulizia pulitrici a vapore.

## **Detergenti**

Per non danneggiare le diverse superfici con l'utilizzo di detergenti non appropriati, prestare attenzione alle seguenti indicazioni.

Non utilizzare

- detergenti aggressivi o abrasivi;
- detergenti a base d'alcol;
- spugnette dure o abrasive.

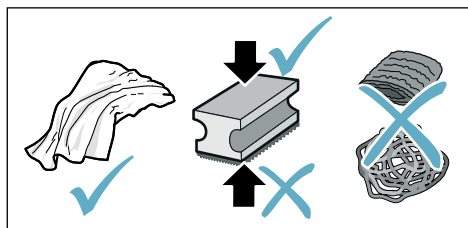

## **Avvertenze**

- I panni in spugna nuovi possono contenere sali che possono causare ruggine sull'acciaio inossidabile. Prima dell'uso lavarli accuratamente.
- Rimuovere sempre subito eventuali residui di calcare, caffè, latte, detergente e decalcificante. Sotto questi residui si può formare corrosione.

## **Attenzione!**

Non tutti i componenti dell'apparecchio possono essere lavati in lavastoviglie.

→ figura **5** - **7**

### **Non lavabili in lavastoviglie:**



Serbatoio dell'acqua
Coperchio serbatoio acqua
Coperchio salva-aroma
Unità di infusione
Raccogliocce

### **Lavabili in lavastoviglie:**



Lamiera raccogliocce
Griglia di gocciolamento
Contenitore per fondi di caffè
max. 60 °C
Galleggiante
Schiumatore
Coperchio dello schiumatore

## Pulizia dell'apparecchio

1. Pulire l'esterno dell'apparecchio con un panno morbido umido.
2. Pulire il pannello di comando con un panno in microfibra.
3. All'occorrenza pulire l'erogatore del caffè dopo ogni uso.

### Avvertenze

- Se l'apparecchio viene acceso a freddo o spento dopo l'erogazione di caffè, esegue automaticamente il risciacquo. Il sistema si pulisce così da solo.
- Se l'apparecchio non verrà utilizzato per un periodo prolungato (ad es. vacanza), pulire a fondo l'intero apparecchio, compresi l'erogatore del caffè, lo schiumatore, i piatti e l'unità di infusione.

## Lavaggio del raccogliocce e del contenitore per fondi di caffè

→ figura **5**

**Avvertenza:** Il raccogliocce e il contenitore per fondi di caffè devono essere svuotati e puliti tutti i giorni per evitare la formazione di depositi. In caso di uso frequente svuotarli di tanto in tanto, non appena si vede il galleggiante oppure quando sul display viene visualizzata l'apposita indicazione.

1. Aprire lo sportello.
2. Estrarre il raccogliocce con il contenitore per fondi di caffè tirandolo in avanti.
3. Togliere la lamiera raccogliocce con la griglia di gocciolamento.
4. Svuotare e pulire il raccogliocce e il contenitore per fondi di caffè.
5. Pulire l'interno dell'apparecchio (nell'area del raccogliocce).

## Pulire il sistema latte

Il sistema per il latte dovrebbe essere pulito dopo ogni uso, in modo da eliminare i residui e garantirne il funzionamento.

### **Avviso**

#### **Pericolo di ustioni!**

Lo schiumatore diventa molto caldo. Afferrarlo solo dall'impugnatura. Dopo l'utilizzo, prima di toccarlo lasciarlo raffreddare.

1. Riempire un bicchiere d'acqua per metà e metterlo sotto il sistema di erogazione.
2. Spingere lo schiumatore tutto verso il basso.
3. Toccare il tasto **milk**; il sistema per il latte viene lavato.
4. Spingere lo schiumatore verso l'alto e far raffreddare.
5. Smontare lo schiumatore nelle singole parti e lavarlo bene.  
→ figura **6**
6. Asciugare le singole parti, rimontare lo schiumatore e reinserirlo nell'apparecchio.

### Avvertenze

- Per arrestare anticipatamente l'operazione, toccare di nuovo **milk**.
- Tutte le parti del sistema per il latte dovrebbero essere lavate in lavastoviglie. Dopo il lavaggio rimuovere con cura i residui di detersivo dal sistema per il latte.

## Pulire l'unità di infusione

→ figura 4, → figura 5

Oltre al programma di risciacquo automatico, l'unità di infusione dovrebbe essere estratta ad intervalli regolari per essere lavata.

### Attenzione!

Lavare l'unità d'infusione senza usare detersivo né liquidi contenenti aceto o sostanze acide e non metterla in lavastoviglie.

Per estrarre l'unità di infusione:

1. Spegnerne l'apparecchio.
2. Aprire lo sportello della camera di infusione.
3. Prelevare il contenitore per fondi di caffè.
4. Spingere la leva rossa verso l'alto, afferrare l'unità di infusione dall'impugnatura ed estrarla con cautela tirandola in avanti.
5. Lavare accuratamente l'unità di infusione sotto acqua corrente calda.
6. Pulire a fondo il vano interno dell'apparecchio con un panno umido e rimuovere gli eventuali residui di caffè.
7. Asciugare l'unità di infusione e il vano interno dell'apparecchio.

Per inserire l'unità di infusione:

1. Afferrare l'unità d'infusione dall'impugnatura.
2. Spingere la leva rossa verso l'alto, applicare l'unità d'infusione sotto la leva e spingerla all'indietro fino in fondo. La leva deve innestarsi.
3. Reinscrivere il contenitore per fondi di caffè e chiudere lo sportello.

**Importante:** se l'unità d'infusione o il raccogliocce non sono inseriti oppure non sono inseriti correttamente, lo sportello non può essere chiuso.







## Programma di servizio

A intervalli regolari, a seconda della durezza dell'acqua e dell'utilizzo dell'apparecchio, il tasto **calc'nClean** si accende. Sul display viene visualizzato "Calc'nClean necessario".

L'apparecchio deve essere immediatamente lavato e decalcificato con l'apposito programma di servizio.

### Avvertenze

- **Importante:** se non viene lavato e decalcificato per tempo, l'apparecchio può danneggiarsi.
  - **Importante:** se non viene lavato e decalcificato per tempo, l'apparecchio si blocca. Sul display compare "Appar. bloccato!"  
Se l'apparecchio è bloccato, può essere rimesso in funzione solo dopo aver completato il programma di servizio.
  - **Attenzione!** Ogni volta che si esegue il programma di servizio Calc'nClean utilizzare i decalcificanti e i detergenti indicati nelle istruzioni e osservare le (rispettive) avvertenze di sicurezza.
  - Non bere i liquidi.
  - Per decalcificare non usare mai acido citrico, aceto o sostanze a base di aceto.
  - Per decalcificare o lavare utilizzare esclusivamente le apposite pastiglie. Sono state sviluppate appositamente per questo apparecchio e si possono acquistare presso il servizio di assistenza clienti. → "Accessori" a pagina 85
  - Non utilizzare decalcificanti contenenti acido fosforico.
  - Non mettere mai pastiglie decalcificanti o altre sostanze nell'unità d'infusione.
  - Non interrompere mai il programma di servizio.
- Prima di avviare un programma di servizio togliere l'unità di infusione, lavarla e reinserirla. Lavare lo schiumatore.
  - Al termine di un programma di servizio pulire l'apparecchio con un panno morbido umido per eliminare subito i residui di soluzione decalcificante. Sotto questi residui si può formare corrosione.
  - I panni in spugna nuovi possono contenere sali che possono causare ruggine sull'acciaio inossidabile. Pertanto lavarli accuratamente prima dell'uso.
  - Se si utilizza un filtro dell'acqua si allungano gli intervalli tra i programmi di servizio.
  - Se il programma di servizio viene interrotto, ad es. a causa di un'interruzione di corrente, sul display si accendono , **calc'nClean** e . Procedere come descritto nel capitolo Calc'nClean a partire dal punto 10.

## Avvio di Calc'nClean

Durata: ca. 40 minuti

1. Tenere premuto il tasto **calc'nClean** per ca. 5 secondi.

Il simbolo  si accende.

2. Aprire lo sportello, togliere il raccogli gocce e il contenitore per fondi di caffè e svuotarli.
3. Rimuovere l'unità di infusione e lavarla.
4. Inserire una pastiglia per il lavaggio Siemens nell'unità d'infusione e reinserire l'unità d'infusione.

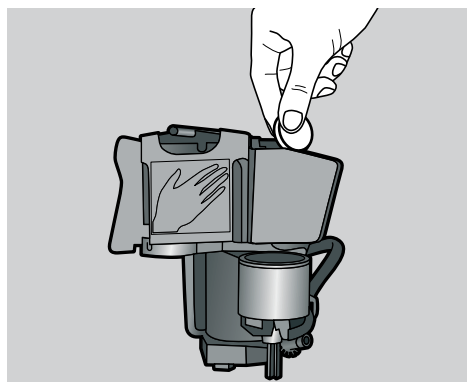

5. Reinserire il raccogli gocce e il contenitore per fondi di caffè e chiudere lo sportello.

Il simbolo  si accende.

6. Rimuovere il filtro dell'acqua (se presente).
7. Versare acqua tiepida nel serbatoio dell'acqua vuoto fino al contrassegno 0,5 l e sciogliervi una pastiglia decalcificante Siemens.
8. Reinserire il serbatoio dell'acqua e disporre un grande recipiente (ca. 1 litro) sotto il sistema di erogazione.
9. **calc'nClean** lampeggia, toccare **calc'nClean**.

Il programma avvia, lava e decalcifica l'apparecchio. **calc'nClean** pulsa.

Durata: ca. 20 minuti.

Il simbolo  si accende.

10. Svuotare il recipiente, aprire lo sportello, svuotare il raccogli gocce e reinserirlo.

11. Chiudere lo sportello e mettere il recipiente sotto il sistema di erogazione.

Il simbolo  si accende.

12. Lavare il serbatoio dell'acqua e, se è stato rimosso, reinserire il filtro dell'acqua.

→ figura 7

13. Versare acqua fresca non gassata fino al contrassegno "max", rimettere il recipiente sotto il sistema di erogazione.

14. **calc'nClean** lampeggia, toccare **calc'nClean**.

Il programma viene avviato; l'apparecchio viene lavato e decalcificato. **calc'nClean** pulsa.

Il simbolo  si accende.

15. Svuotare il raccogli gocce e il contenitore per fondi di caffè, lavarli e reinserirli.

Il programma è terminato.

L'apparecchio è di nuovo pronto per l'uso.

## **Malfunzionamento, che fare?**

Quando si verificano anomalie, spesso si tratta di guasti facilmente risolvibili. Prima di rivolgersi al servizio di assistenza clienti, si prega di tentare di eliminare autonomamente il guasto, basandosi sulle indicazioni fornite nella tabella.

Leggere attentamente le norme di sicurezza riportate all'inizio delle presenti istruzioni per l'uso.

### **Tabella dei guasti**

<b>Problema</b>	<b>Causa</b>	<b>Soluzione</b>
L'apparecchio non reagisce più.	Guasto all'apparecchio.	Staccare la spina di alimentazione, attendere 10 secondi, reinserire la spina.
Forti differenze nella qualità del caffè o della schiuma del latte.	L'apparecchio presenta incrostazioni di calcare.	Decalcificare l'apparecchio seguendo le istruzioni.
La quantità personalizzata impostata non viene raggiunta; il caffè esce solo a gocce oppure non viene più erogato.	Il grado di macinatura è troppo fine.	Regolare un grado di macinatura più grosso.
	L'apparecchio presenta forti calcificazioni.	Decalcificare l'apparecchio secondo le istruzioni.
	Aria nel filtro dell'acqua.	Immergere in acqua il filtro dell'acqua finché non escono più bolle, quindi reinserire il filtro.
	Apparecchio sporco.	Pulire l'unità di infusione oppure eseguire il programma di servizio "Calc 'nClean".
Schiuma latte assente. / La qualità della schiuma di latte è variabile.	Residui di decalcificante intasano il serbatoio dell'acqua.	Pulire a fondo il serbatoio dell'acqua.
	Regolazione eccessiva dell'intensità del caffè.	Ridurre l'intensità del caffè.
	La qualità della schiuma di latte dipende dal tipo utilizzato di latte o bevanda vegetale.	Per ottimizzare il risultato scegliere adeguatamente il latte o la bevanda vegetale.
Lo schiumatore è sporco. Lo schiumatore non si immerge nel latte.	Lo schiumatore è sporco.	Lavare lo schiumatore in lavastoviglie.
	Lo schiumatore non si immerge nel latte.	Utilizzare più latte, controllare se lo schiumatore si immerge nel latte. Spingere il sistema di erogazione tutto verso il basso.
L'apparecchio presenta forti calcificazioni.	L'apparecchio presenta forti calcificazioni.	Decalcificare l'apparecchio secondo le istruzioni.

## it Malfunzionamento, che fare?

Fluisce solo acqua e non caffè.	L'apparecchio non rileva un serbatoio dei chicchi di caffè vuoto.	Riempire il serbatoio dei chicchi di caffè. <b>Nota:</b> l'apparecchio imposta il prelievo dal serbatoio dei chicchi di caffè per le successive erogazioni.
	Il vano del caffè è bloccato sull'unità di infusione.	Pulire l'unità di infusione. → <i>"Pulire l'unità di infusione" a pagina 96</i>
	I chicchi non cadono nel macinacaffè (chicchi troppo oleosi).	Battere leggermente sul contenitore dei chicchi di caffè. Eventualmente cambiare tipo di caffè. Pulire il serbatoio dei chicchi di caffè vuoto con un panno asciutto.
	Unità di infusione non inserita correttamente.	Spingere l'unità di infusione completamente indietro.
Il caffè non ha alcuna "crema".	Tipo di caffè non idoneo.	Utilizzare una qualità di caffè che contenga una maggiore percentuale di chicchi Robusta.
	I chicchi di caffè non sono freschi di tostatura.	Utilizzare chicchi freschi.
	Il grado di macinatura non è adatto ai chicchi di caffè.	Regolare un grado di macinatura più fine.
Il caffè è troppo "acido".	Il grado di macinatura è troppo grosso.	Regolare un grado di macinatura più fine.
	Tipo di caffè non adatto.	Utilizzare un caffè più tostato.
Il caffè è troppo "amaro".	Il grado di macinatura è troppo fine.	Regolare un grado di macinatura più grosso.
	Tipo di caffè non adatto.	Cambiare tipo di caffè.
Il caffè ha un gusto di "bruciato".	Il grado di macinatura è troppo fine.	Regolare un grado di macinatura più grosso.
	Tipo di caffè non adatto.	Cambiare tipo di caffè.
Il latte/le bevande contenenti latte sono troppo caldi. Schiuma latte con bolle troppo grandi, forte rumore di aspirazione.	Troppo poco latte nel bicchiere o nella tazza.	Utilizzare più latte o modificare la durata della montatura.
	Il latte/le bevande contenenti latte sono troppo freddi.	Troppo latte nel bicchiere o nella tazza.
Latte nel bicchiere o nella tazza troppo freddo.		Utilizzare latte tiepido.
L'apparecchio non eroga bevande.	Aria nel filtro dell'acqua.	Immergere in acqua il filtro dell'acqua finché non escono più bolle, quindi reinserire il filtro. Tenendolo diritto, spingere con decisione il filtro dell'acqua nel collegamento del serbatoio.

Presenza di gocce d'acqua sul fondo interno dell'apparecchio dopo aver tolto il raccogli-gocce.	Il raccogli-gocce è stato estratto troppo presto.	Attendere alcuni secondi prima di estrarre il raccogli-gocce dopo l'ultima erogazione di una bevanda.
Non si riesce ad estrarre l'unità d'infusione.	L'unità d'infusione non si trova nella posizione di prelievo (ad es. è stata attivata la protezione antigelo).	Accendere di nuovo l'apparecchio.
L'apparecchio non accetta comandi, i messaggi sul display cambiano.	L'apparecchio si trova in modalità dimostrativa.	Tenere premuto il tasto  per almeno 5 secondi per disattivare la modalità dimostrativa. Estrarre il serbatoio dell'acqua, riempirlo con acqua fresca e fredda e reinserirlo.
Il macinacaffè non gira.	L'apparecchio è troppo caldo.	Staccare l'apparecchio dalla rete e lasciarlo raffreddare per 1 ora.
Viene visualizzato il messaggio sul display "Chiudere sportello" anche se lo sportello è chiuso.	Lo sportello non è chiuso correttamente.	Chiudere bene lo sportello.
	L'apparecchio è troppo caldo.	Staccare l'apparecchio dalla rete e lasciarlo raffreddare per 1 ora.
Messaggio sul display: "Svuotare vassoio" anche se il raccogli-gocce è vuoto. Cosa si deve fare?	Se l'apparecchio è spento lo svuotamento non viene riconosciuto.	Con l'apparecchio acceso, togliere il raccogli-gocce e reinserirlo.
Viene visualizzato il messaggio "Riempire serb. acqua" anche se il serbatoio dell'acqua è pieno.	Serbatoio dell'acqua non inserito correttamente.	Inserire il serbatoio dell'acqua nel modo corretto.
	Acqua gasata nel serbatoio dell'acqua.	Riempire il serbatoio dell'acqua con acqua del rubinetto fresca.
	Il galleggiante nel serbatoio dell'acqua è bloccato.	Rimuovere il serbatoio dell'acqua e pulirlo bene.
	Il filtro dell'acqua nuovo non è stato lavato secondo le istruzioni.	Lavare il filtro dell'acqua secondo le istruzioni e metterlo in funzione.
	Aria nel filtro dell'acqua.	Immergere in acqua il filtro dell'acqua (con l'apertura verso l'alto) finché non escono più bolle, quindi reinserire il filtro. → <i>"Inserimento o sostituzione del filtro dell'acqua" a pagina 91</i>
	Filtro dell'acqua vecchio.	Inserire un nuovo filtro dell'acqua.
	I depositi di calcare nel serbatoio dell'acqua possono intasare il sistema.	Pulire bene il serbatoio dell'acqua e avviare Calc'nClean. → <i>"Programma di servizio Calc'nClean" a pagina 98</i>

## it Malf funzionamento, che fare?

Viene visualizzato il messaggio "Riempire serb. acqua" e i LED lampeggiano.	Manca il serbatoio dell'acqua o non è inserito correttamente.	Inserire il serbatoio dell'acqua nel modo corretto.
	Il sistema di tubi nell'apparecchio è asciutto.	Riempire il serbatoio dell'acqua con acqua del rubinetto fresca. Non utilizzare acqua gassata.
	Aria nel filtro dell'acqua.	Immergere in acqua il filtro dell'acqua (con l'apertura verso l'alto) finché non escono più bolle, quindi reinserire il filtro.
Messaggio sul display "Pulire unità di infusione".	Unità di infusione sporca.	Pulire l'unità di infusione.
	Il meccanismo dell'unità d'infusione si muove con fatica.	Pulire l'unità di infusione. → <i>"Manutenzione e pulizia quotidiana" a pagina 94</i>
Messaggio sul display "Tensione errata".	Tensione dell'impianto domestico non corretta.	Utilizzare l'apparecchio solo con una tensione di 220-240 V.
Messaggio sul display "Apparecchio troppo freddo".	La temperatura ambiente è troppo bassa.	Usare l'apparecchio con temperature >5 °C.
Messaggio sul display "Riavviare l'apparecchio", i LED lampeggiano.	Unità d'infusione molto sporca, oppure non si riesce a estrarre l'unità d'infusione.	Spegnere e riaccendere l'apparecchio, se possibile pulire l'unità d'infusione.
Messaggio sul display "Riavviare l'apparecchio", nessun LED acceso.	Guasto all'apparecchio.	Riavviare l'apparecchio.
Messaggio sul display "Lavare/riemp. serbatoio", calc'nClean e  lampeggiano.	Il processo di decalcificazione è stato interrotto.	Procedere come descritto nel capitolo calc'nClean a partire dal punto 10.
L'indicazione "calc'nClean" appare molto spesso.	L'acqua è troppo calcarea.	Inserire il filtro dell'acqua ed attivarlo secondo le istruzioni. → <i>"Filtro dell'acqua" a pagina 91</i>

Se non è possibile risolvere un problema, chiamare l'assistenza!  
I numeri di telefono si trovano nelle ultime pagine delle istruzioni per l'uso.



## Servizio assistenza clienti

### Dati tecnici

Collegamento elettrico (tensione - frequenza)	220-240 V ~, 50 / 60 Hz
Potenza allacciata	1300 W
Pressione massima pompa, statica	15 bar
Capacità massima del serbatoio acqua (senza filtro)	1,3 l
Capacità massima del serbatoio chicchi	≈ 250 g
Lunghezza del cavo di alimentazione	100 cm
Dimensioni (A x L x P)	38,3 x 25,1 x 43,3 cm
Peso, vuoto	ca. 8-9 kg
Tipo di macinacaffè	Ceramica / acciaio

### Codice prodotto (E) e codice di produzione (FD)

Quando si contatta il servizio clienti indicare sempre il codice prodotto completo (E) e il codice di produzione (FD), in modo da poter ricevere subito un'assistenza mirata. I numeri sono indicati sulla targhetta di identificazione . (→ figura **2**)

Per avere subito a disposizione le informazioni utili in caso di necessità, si consiglia di riportare qui i dati relativi all'apparecchio e il numero di telefono del servizio di assistenza clienti.

**Codice prodotto (E)**

**Codice di produzione FD**

**Servizio di assistenza clienti** 

I dati di contatto del servizio di assistenza clienti di tutti i Paesi sono indicati nelle ultime pagine di queste istruzioni per l'uso.

### Condizioni di garanzia

Per questo apparecchio sono valide le condizioni di garanzia pubblicate dal nostro rappresentante nel paese di vendita. Il rivenditore, presso il quale è stato acquistato l'apparecchio, è sempre ben disposto a fornire a richiesta informazioni a proposito. Per l'esercizio del diritto di garanzia è comunque necessario presentare il documento di acquisto.

Con riserva di modifi ca.

## Service-Hotlines

---

[www.siemens-home.bsh-group.com](http://www.siemens-home.bsh-group.com)

<b>AE</b> 04 803 0501	<b>LI</b> 05 274 1788
<b>AL</b> 066 206 47 94	<b>LU</b> 26 349 300
<b>AT</b> 0810 550 522	<b>LV</b> 067 425 232
<b>AU</b> 1300 368 339	<b>ME</b> 050 432 575
<b>BA</b> 033 213 513	<b>MK</b> 02 2454 600
<b>BE</b> 070 222 142	<b>NL</b> 088 424 4020
<b>BG</b> 02 931 50 62	<b>NO</b> 22 66 06 00
<b>CH</b> 043 455 4095	<b>PL</b> 801 191 534
<b>CN</b> 400 889 9999 Call rates depend on the network used	<b>PT</b> 21 4250 720
<b>CZ</b> 0251 095 546	<b>RO</b> 021 203 9748
<b>DE</b> 0911 70 440 044	<b>RU</b> 8 800 200 29 62
<b>DK</b> 44 89 89 85	<b>SE</b> 0771 11 22 77 (local rate)
<b>EE</b> 0627 8730	<b>SK</b> 02 444 520 41
<b>ES</b> 902 11 88 21	<b>SL</b> 01 200 70 17
<b>FI</b> 020 7510 700 Lankapuhelimesta 8,28 snt/puhelu + 7 snt/min (alv 24%) Matkapuhelimesta 8,28 snt/puhelu + 17 snt/min (alv 24%)	<b>TR</b> 444 6688 Çağrı merkezini sabit hatlardan aramanın bedeli şehir içi ücretlendirime, Cep telefonlarından ise kullanılan tarifeye göre değişiklik göstermektedir
<b>FR</b> 0140 10 1200	<b>US</b> 866 447 4363 (toll free)
<b>GB</b> 0344 892 8999 Calls charged at local or mobile rate	<b>XK</b> 044 172 309
<b>GR</b> 18 182 (Αστική χρέωση)	<b>XS</b> 011 21 39 552
<b>HR</b> 01 3028 226	
<b>HU</b> 0036 1 489 5461	
<b>IE</b> 01450 2655 0.03 € per minute at peak. Off peak 0.0088 € per minute.	
<b>IL</b> 08 9777 222	
<b>IS</b> 0520 3000	
<b>IT</b> 800 018 346 (Line Verde)	

**BSH group is a Trademark Licensee of Siemens AG. Manufacturer´s Service for Siemens Home Appliances.**



**DE Deutschland, Germany**  
BSH Hausgeräte Service GmbH  
Zentralwerkstatt für kleine Hausgeräte  
Trautskirchener Strasse 6-8  
90431 Nürnberg

Online Auftragsstatus, Pickup Service  
für Kaffeevollautomaten und viele  
weitere Infos unter:  
[www.siemens-home.bsh-group.de](http://www.siemens-home.bsh-group.de)

Reparaturservice, Ersatzteile &  
Zubehör, Produkt-Informationen:  
Tel.: 0911 70 440 044  
<mailto:cp-servicecenter@bshg.com>

**AE United Arab Emirates,**  
الإمارات العربية المتحدة

BSH Home Appliances FZE  
Round About 13, Plot Nr MO-0532A  
Jebel Ali Free Zone - Dubai  
Tel.: 04 881 44 01\*

<mailto:service.uae@bshg.com>  
[www.siemens-home.bsh-group.com/me](http://www.siemens-home.bsh-group.com/me)  
\* Sun-Thu: 8.00 am to 5.00 pm  
(exclude public holidays)

**AT Österreich, Austria**

BSH Hausgeräte Gesellschaft mbH  
Werkskundendienst für Hausgeräte  
Quellenstrasse 2a  
1100 Wien

Online Reparaturannahme,  
Ersatzteile und Zubehör und  
viele weitere Infos unter:  
[www.siemens-home.bsh-group.at](http://www.siemens-home.bsh-group.at)

Reparaturservice, Ersatzteile &  
Zubehör, Produktinformationen  
Tel.: 0810 550 522  
<mailto:vie-stoerungsannahme@bshg.com>

Wir sind an 365 Tagen rund um die Uhr für  
Sie erreichbar.

**AU Australia**

BSH Home Appliances Pty. Ltd.  
Gate 1, 1555 Centre Road  
Clayton, Victoria 3168  
Tel.: 1300 167 425\*

[mailto:customersupport.au@bshg.com](mailto:mailto:customersupport.au@bshg.com)  
[www.siemens-home.bsh-group.com/au](http://www.siemens-home.bsh-group.com/au)  
\* Mo-Fr: 24 hours

**BE Belgique, België, Belgium**

BSH Home Appliances S.A. – N.V.  
Avenue du Laerbeek 74  
Laarbeeklaan 74  
1090 Bruxelles – Brussel  
Tel.: 02 475 70 02

[mailto:bru-repairs@bshg.com](mailto:mailto:bru-repairs@bshg.com)  
[www.siemens-home.bsh-group.com/be](http://www.siemens-home.bsh-group.com/be)

**BH Bahrain, البحرين**

Bahrain Gas WLL  
Bldg 725 / Road 117 / Block 701  
Sheikh Salman Highway,  
Tubli-701; Bahrain  
Manama

Tel.: 01 753 11 11  
[mailto:info@bahraingas.bh](mailto:mailto:info@bahraingas.bh)

\* Sun-Thu: 8.00 am to 6.00 pm  
(exclude public holidays)

**BY Belarus, Беларусь**

ООО "БСХ Бытовая техника"  
тел.: 495 737 2962  
[mailto:mok-kdhl@bshg.com](mailto:mailto:mok-kdhl@bshg.com)

**CH Schweiz, Suisse,  
Svizzera, Switzerland**

BSH Hausgeräte AG  
Siemens Hausgeräte Service  
Fahrweidstrasse 80  
8954 Geroldswil  
Reparaturservice, Ersatzteile &  
Zubehör, Produktinformationen  
Tel.: 0848 888 500  
[mailto:ch-service@bshg.com](mailto:mailto:ch-service@bshg.com)  
[mailto:ch-spareparts@bshg.com](mailto:mailto:ch-spareparts@bshg.com)  
[www.siemens-home.bsh-group.com/ch](http://www.siemens-home.bsh-group.com/ch)

**CY Cyprus, Κύπρος**

BSH Ikiakes Syskeves-Service  
39, Arh. Makaaniou III Str.  
2407 Egomi/Nikosia (Lefkosia)  
Tel.: 777 78 007

Fax: 022 65 8128  
[mailto:EGO-CYCustomerService@bshg.com](mailto:mailto:EGO-CYCustomerService@bshg.com)

**CZ Česká Republika,  
Czech Republic**

Více informací (např. záruční  
podmínky, prodloužená záruka aj.)  
naleznete na webových stránkách  
[www.siemens-home.bsh-group.com/cz/](http://www.siemens-home.bsh-group.com/cz/)  
nebo nás kontaktujte na +420 251 095 511

BSH domácí spotřebiče s.r.o.  
Radlická 350/107c  
158 00 Praha 5  
Přijem oprav  
Tel.: +420 251 095 042  
[mailto:opravy@bshg.com](mailto:mailto:opravy@bshg.com)

**DK Danmark, Denmark**

BSH Hvidevarer A/S  
Telegrafvej 4  
2750 Ballerup  
Tel.: 44 89 80 28  
[BSH-Service.dk@bshg.com](mailto:BSH-Service.dk@bshg.com)  
[www.siemens-home.bsh-group.com/dk](http://www.siemens-home.bsh-group.com/dk)

**ES España, Spain**

En caso de avería puede ponerse  
en contacto con nosotros, su aparato  
será trasladado a nuestro taller  
especializado de cafeteras.  
Electrodomésticos España S.A.  
Servicio Oficial del Fabricante  
Parque Empresarial PLAZA,  
C/ Manfredonia, 6  
50197 Zaragoza  
Tel.: 976 305 714  
[mailto:CAU-Siemens@bshg.com](mailto:mailto:CAU-Siemens@bshg.com)  
[www.siemens-home.bsh-group.es](http://www.siemens-home.bsh-group.es)

**FI Suomi, Finland**

BSH Kodinkoneet Oy  
Itälähdenkatu 18 A  
PL 123  
00201 Helsinki  
Tel.: 0207 510 715  
mailto:Siemens-Service-FI@bshg.com  
www.siemens-home.bsh-group.com/fi  
Soittajahinta on kiinteästä verkosta ja  
matkapuhelimesta 8,35 snt/puh + 16,69 snt/min.

**FR France**

BSH Electroménager S.A.S.  
50 rue Ardoin – CS 50037  
93406 SAINT-OUEN cedex  
Service interventions à domicile:  
01 40 10 12 00  
Service Consommateurs:

0 892 698 110 Service 0,40 €/min  
+ prix appel

mailto:serviceconsommateur.fr@  
siemens-home.bsh-group.com  
Service Pièces Détachées et  
Accessoires:

0 892 698 009 Service 0,40 €/min  
+ prix appel

www.siemens-home.bsh-group.fr

**GB Great Britain**

BSH Home Appliances Ltd.  
Grand Union House  
Old Wolverton Road  
Wolverton  
Milton Keynes MK12 5PT  
To arrange an engineer visit, to order  
spare parts or accessories or for  
product advice please visit  
www.siemens-home.bsh-group.com/uk  
Or call

Tel.: 0344 892 8999\*

\* Calls are charged at the basic rate,  
please check with your telephone service  
provider for exact charges.

**GR Greece, Ελλάς**

BSH Ikiakes Siskeves A.B.E.  
Central Branch Service  
17 km E. O. Athinon-Lamias &  
Potamou 20  
14564 Kifisia  
Τηλέφωνο: 210 4277 600  
Τηλέφωνο: 210 4277 701  
mailto:nkf-CustomerService@bshg.com  
www.siemens-home.bsh-group.com/gr

**HK Hong Kong, 香港**

BSH Home Appliances Limited  
Unit 1 & 2, 3rd Floor  
North Block, Skyway House  
3 Sham Mong Road  
Tai Kok Tsui, Kowloon,  
Hong Kong  
Tel.: 2565 6151 (HK)  
Toll free 0800 030 (Maccao)  
Fax: 2565 6681  
mailto:siemens.hk.service@bshg.com  
www.siemens-home.bsh-group.com/hk

**IE Republic of Ireland**

BSH Home Appliances Ltd.  
M50 Business Park  
Ballymount Road Upper  
Walkestown  
Dublin 12  
To arrange an engineer visit, to order  
spare parts and accessories or for  
product advice please call  
Tel.: 01450 2655\*  
www.siemens-home.bsh-group.ie  
\* Calls are charged at the basic rate, please  
check with your telephone service provider  
for exact charges.

**IL Israel**

C/S/B/ Home Appliance Ltd.  
1, Hamasger St.  
North Industrial Park  
Lod, 7129801  
Tel.: 08 9777 222  
Fax: 08 9777 245  
mailto:csb-serv@csb-ltd.co.il  
www.siemens-home.bsh-group.com/il

**IN India, Bhārat, भारत**

BSH Household Appliances  
Mfg. Pvt. Ltd.  
Arena House,  
Main Bldg, 2nd Floor,  
Plot No. 103, Road No. 12,  
MIDC, Andheri East  
Mumbai 400 093  
Toll Free 1800 209 1850\*  
www.siemens-home.bsh-group.com/in  
\* Mo-Sa: 8.00am to 8.00pm  
(exclude public holidays)

**IS Iceland**

Smith & Norland hf.  
Noatuni 4  
105 Reykjavik  
Tel.: 0520 3000  
Fax: 0520 3011  
www.sminor.is

**IT Italia, Italy**

BSH Elettrodomestici S.p.A.  
Via. M. Nizzoli 1  
20147 Milano (MI)  
Tel.: 02 412 678 200  
mailto:info.it@siemens-home.  
bsh-group.com  
www.siemens-home.bsh-group.com/it

**LB Lebanon, لبنان**

Tehaco s.a.r.l.  
Boulevard Dora 4043 Beyrouth  
P.O. Box 90449  
Jdeideh, 1202 2040  
Tel.: 01 255 211  
mailto:Info@Teheni-Hana.com

**LU Luxembourg**

BSH électroménagers S.A.  
13-15, ZI Breedeweues  
1259 Senningerberg  
Tel.: 26 349 821  
Fax: 26 349 315  
Reparaturen: lux-repair@bshg.com  
Ersatzteile: lux-spare@bshg.com  
www.siemens-home.bsh-group.com/lu

**BSH group is a Trademark Licensee of Siemens AG.  
Manufacturer's Service for Siemens Home Appliances.**

**MT Malta**

Aplan Limited  
The Atrium  
Mriehel by Pass  
BKR3000 Birkirkara  
Tel.: 025 495 122  
Fax: 021 480 598  
mailto:lapap@aplan.com.mt

**NL Nederlande, Netherlands**

BSH Huishoudapparaten B.V.  
Taurusavenue 36  
2132 LS Hoofddorp  
Storingsmelding:  
Tel.: 088 424 4020  
mailto:siemens-contactcenter@  
bshg.com  
Onderdelenverkoop:  
Tel.: 088 424 4020  
Fax: 088 424 4801  
mailto:siemens-onderdelen@bshg.com  
www.siemens-home.bsh-group.nl

**NO Norge, Norway**

BSH Husholdningsapparater A/S  
Grensesvingen 9  
0661 Oslo  
Tel.: 22 66 05 73  
Fax: 22 66 06 00  
mailto:Siemens-Service-NO@bshg.com  
www.siemens-home.bsh-group.com/no

**PL Polska, Poland**

BSH Sprzęt Gospodarska  
Domowego sp. z o.o.  
Al. Jerozolimskie 183  
02-222 Warszawa  
Tel.: 801 191 534  
Fax: 022 572 7709  
mailto:Serwis.Fabryczny@bshg.com  
www.siemens-home.bsh-group.pl

**PT Portugal**

BSHP Electrodomésticos,  
Sociedade Unipessoal, Lda.  
Rua Alto do Montijo, nº 15  
2790-012 Carnaxide  
Tel.: 214 250 720  
Fax: 214 250 701  
mailto:siemens.electrodomesticos.pt@  
bshg.com  
www.siemens-home.bsh-group.com/pt

**RO România, Romania**

BSH Electrocasnice srl.  
Sos. Bucuresti-Ploiesti,  
nr. 19-21, sect.1  
13682 Bucuresti  
Tel.: 021 203 9748  
Fax: 021 203 9733  
mailto:service.romania@bshg.com  
www.siemens-home.bsh-group.com/ro

**RU Russia, Россия**

ООО "БСХ Бытовые Приборы"  
Сервис от производителя  
Малая Калужская, 15  
119071 Москва  
тел.: 8 (800) 200 29 62  
mailto:mok-kdhl@bshg.com  
www.siemens-home.bsh-group.ru

**SE Sverige, Sweden**

BSH Home Appliances AB  
Landsvägen 32  
169 29 Solna  
Tel.: 0771 19 55 00 local rate  
Tel.: 0771 11 22 77 local rate  
mailto:Siemens-Service-SE@bshg.com  
www.siemens-home.bsh-group.com/se

**SK Slovensko, Slovakia**

Viac informácií (napr. záručné  
podmienky, predĺžená záruka a i.)  
nájdete na webových stránkach  
www.siemens-home.bsh-group.com/sk/  
alebo nás kontaktujte na +420 251 095 511  
BSH domácí spotřebiče s.r.o.  
organizačná zložka Bratislava  
Trnavská cesta 50  
821 02 Bratislava  
Príjem opráv  
Tel.: +421 238 111 139  
mailto:opravy@bshg.com

**TR Türkiye, Turkey**

BSH Ev Aletleri Sanayi  
ve Ticaret A.Ş.  
Fatih Sultan Mehmet Mahallesi  
Balkan Caddesi No: 51  
34771 Ümraniye, İstanbul  
Tel.: 0 216 444 6688\*  
Fax: 0 216 528 9188\*  
mailto:careline.turkey@bshg.com  
www.siemens-home.bsh-group.com/tr

\* Çağrı merkezini sabit hatlardan  
aramanın bedeli şehir içi ücretlendirmede,  
Çep telefonlarından ise kullanılan  
tarifeye göre değişkenlik göstermektedir

**UA Ukraine, Україна**

ТОВ "БСХ Побутова Техніка"  
тел.: 044 490 2095  
mailto:bsh-service.ua@bshg.com  
www.siemens-home.bsh-group.com/ua

**XK Kosovo**

Service-General SH.P.K.  
rr. Magjistralja Ferizaj Prishtine  
70000 Ferizaj  
Tel.: 00381 (0) 290 330 723  
Tel.: 00377 44 172 309  
mailto:servicegeneral527@gmail.com

**ZA South Africa**

BSH Home Appliances (Pty) Ltd.  
15th Road Randjespark  
Private Bag X36, Randjespark  
1685 Midrand – Johannesburg  
Tel.: 086 002 6724  
Fax: 086 617 1780  
mailto:appliance-service-za@bshg.com  
www.siemens-home.bsh-group.com/za

**BSH group is a Trademark Licensee of Siemens AG.  
Manufacturer's Service for Siemens Home Appliances.**

**BSH Hausgeräte GmbH**

Carl-Wery-Straße 34  
81739 München

GERMANY

[siemens-home.bsh-group.com](http://siemens-home.bsh-group.com)



8001179097 (9912)

- de** © Hergestellt von BSH Hausgeräte GmbH unter Markenlizenz der Siemens AG.
- en** © Manufactured by BSH Hausgeräte GmbH under Trademark License of Siemens AG.
- fr** © Fabriqué par BSH Hausgeräte GmbH titulaire des droits d'utilisation de la marque Siemens AG.
- it** © Prodotto da BSH Hausgeräte GmbH in quanto licenziatario del marchio di Siemens AG.