

PKM3009

TÜRK KAHVESİ  
MAKİNESİ

Turkish coffee maker

ماكينة صنع القهوة التركية /

# PROFİLO

dayanıklı ev aletleri



Kahvedan

- |           |  |       |
|-----------|--|-------|
| <b>TR</b> | KULLANIM KILAVUZU<br>TÜRK KAHVESİ MAKİNESİ | 2-12  |
| <b>EN</b> | USER MANUAL<br>TURKISH COFFEE MAKER        | 13-23 |
| <b>AR</b> | دليل المستخدم<br>ماكينة صنع القهوة التركية | 24-33 |

Cihazımızı satın aldığınız için teşekkür ederiz. PROFİLO ürünlerinin kullanıcıları arasına hoş geldiniz.

Demlenmiş kahve kalitesini ve ürünün kullanım kolaylığını takdir edeceğinizden kesinlikle eminiz.

Lütfen ilgili kullanma kılavuzunu dikkatle okuyunuz. Özellikle güvenlik talimatlarına dikkat edilmelidir. Kullanma kılavuzunu ileriki kullanımlarda yararlanabilmek için saklamanızı rica ederiz.

### Güvenli kullanım talimatları



### TEHLİKE! / UYARI!

#### Yaralanma riski

- Cihaz 8 yaş ve üstü çocuklar tarafından güvenli kullanımlarından sorumlu bir kişinin gözetimi altında veya olası riskler anlaşıldıktan ve cihazın güvenli kullanımına ilişkin talimatlar anlatıldıktan sonra kullanılabilir. Cihazın temizliği veya bakım işlemleri 8 yaşını tamamlamış ve başlarında uygun gözetimci sağlandığı zaman çocuklar tarafından yapılabilir. Cihazı ve güç kaynağının kablosunu 8 yaş altı çocukların ulaşamayacağı bir yerde saklamak gerekir.
- Cihaz, deneyim ve donanım bilgi eksikliği olan kişiler, fiziksel veya zihinsel engelliler tarafından kullanıldığında güvenliklerinden sorumlu bir kişinin gözetimi sağlanmalıdır.
- Çocuklar cihazla oynamamalıdır.
- Cihazı çocukların yakınında kullandığınız zaman dikkatli olun.
- Eğer güç kablosu, koruma veya tutacak arızalı ise, cihazı kullanmayın.
- Eğer güç kablosu arızalı ise, tehlikeyi önlemek için yetkili servis merkezi veya yetkili teknik personel tarafından tamir edilmelidir.
- Cihazın onarımlarını sadece eğitimli

personel yapabilir. Yanlış onarım kullanıcı için ciddi tehlikelere neden olabilir. Arızalanması durumunda, yetkili servis teknisyenine başvurun.

- Cihazı temizlemeden önce ve kahve yapma esnasında herhangi bir sorunun oluşması durumunda, ilk olarak cihazı kapatıp, fişini prizden çıkarın.
- Cihaz depolanmadan, parçaları sökülmeden ve temizlenmeden önce soğumalıdır.
- Damlayan kahve altına ellerinizi doğrudan koymanız, yanıklara veya yaralanmalara yol açabilir.
- Güç kablosunu ıslatmayın, suya daldırmayın.
- Kablosu sarılı iken cihazı kullanmayın.
- Fişi ıslak elle prize takmayın.
- Kablonun masa veya tezgah kenarından asılmasına ve sıcak yüzeylere değmesine izin vermeyin.
- Cezveden kahve içmeyin.
- Cezveleri hep tutacaklardan tutun. Cezveler sıcakken hiçbir parçasına dokunmayın.
- Isıtıcı sıcakken cezvelerin metal parçalarına ve ısıtıcının yüzeyine dokunmayın.
- Cihazı suya veya herhangi bir sıvıya daldırmayın.
- Cihazı sadece normal oda sıcaklığında ve deniz seviyesinden en fazla 2000 m yükseklikte kullanın.
- Cihazı kesinlikle bir dolap içerisinde kullanmayınız.



## DİKKAT!

### Cihaz zarar görebilir

- Cihazı daima sağlam, düz bir yüzeye yerleştirin.
- Su tankı sadece temiz, soğuk su ile doldurulmalıdır. Su tankının maksimum kapasitesini aşmayın.
- Su tankına sıcak su koymayın.
- Güç kablosunun, cihazın sıcak parçalarına değmesine izin vermeyin.
- Fişi prize takmadan veya prizden çıkarmadan önce cihazı hep (ON/OFF düğmesi ile) kapatın. Bağlantı kablosuna asılarak fişi prizden çıkartmayın.
- Cihaz uzun süre kullanılmadığı zaman veya temizlenmeden önce kapatılmalı, fişi prizden çıkarılmalı.
- Eğer uzatma kablosu nitelikli teknisyen veya servis personeli tarafından kontrol edilmedi ise, cihaz ile birlikte kullanılmamalıdır.
- Cihazı kullanırken, fişini, cihazın levhası üzerinde belirtilen voltaj ile uyumlu, topraklanmış bir elektrik prizine (alternatif akım) takın.
- Cihaz ayrı uzaktan kumanda sistemi ile veya harici bir sayaç aracılığıyla çalışmak üzere tasarlanmamıştır.
- Cihazı sıcak yüzeylere veya sıcak objelerin yakınına yerleştirmeyin.
- Orijinallerden başka cezveleri kullanmayın.
- Isıtıcı yüzeyi ve cezvelerin alt yüzeyini (metal kısmını) hiçbir zaman bulaşık teli ile silmeyin.
- Su tankını ve cezveleri bulaşık makinesinde yıkamayın.
- Cihazı buhar kaynaklarından saklayın ve buharlı ortamda kullanmayın.
- Su tankına süt gibi sudan başka bir sıvıyı koymayın.
- Cezveleri ocak gibi başka bir ısıtıcı yüzey üzerinde kullanmayın.
- Cezvelere kahve ve şeker hariç hiçbir şey koymayın, su cezvelere otomatik olarak doldurulur.



## ÖNERİLER

### Ürünle ilgili bilgiler ve kullanıma dair öneriler

- Bu cihaz sadece evde ve ev ortamında kullanılmak için tasarlanmıştır. Gastronomi işi amaçlı kullanılması durumunda, garanti koşulları değişmektedir.
- Cihaz, 4-37°C sıcaklığında ve %80 nem şartlarında kullanılmak üzere tasarlanmıştır.
- Üretimden dolayı, ilk kullanımdan önce cihaz buhar ve koku çıkarabilir. Bu olay cihaz için normaldir. İlk birkaç kullanımdan sonra geçecektir.

### Teknik özellikler

Teknik özellikler ürün levhası üzerinde verilir.

Su tankı kapasitesi: maks. 1.2 lt

Güç kablosunun uzunluğu: 88 cm

## Cihaz parçaları

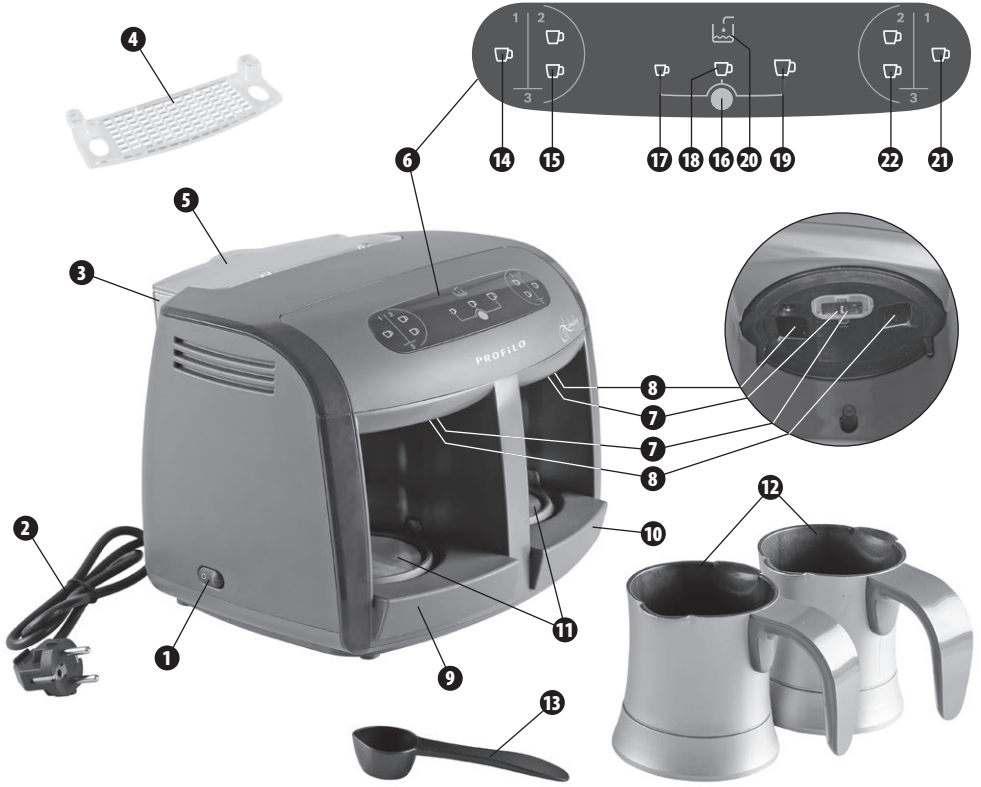

- 1 ON/OFF düğmesi (yan tarafında)
- 2 Güç kablosu
- 3 Su haznesi
- 4 Su haznesi ek parçası
- 5 Su haznesi kapağı
- 6 Dokunmatik kontrol paneli
- 7 Pişirme sensörü
- 8 Su püskürtme çıkışı
- 9 Sol ısıtıcı yüzey koruması
- 10 Sağ ısıtıcı yüzey koruması
- 11 Isıtıcı yüzeyler
- 12 Cezveler

- 13 Ölçü kaşığı
- 14 Sol 1 bardak kahve seçeneği
- 15 Sol 2 bardak kahve seçeneği
- 14 + 15 Sol 3 bardak kahve seçeneği (aynı anda basın)
- 16 Fincan boyutu ayarlaması
- 17 Küçük fincan işareti
- 18 Orta boy fincan işareti
- 19 Büyük fincan işareti
- 20 Su seviye göstergesi
- 21 Sağ 1 bardak kahve seçeneği
- 22 Sağ 2 bardak kahve seçeneği
- 21 + 22 Sağ 3 bardak kahve seçeneği (aynı anda basın)

## İlk kullanımdan önce

Cihazı ilk defa kullanmadan önce, bütün aksesuarlarını, yumuşak deterjanlı sıcak suda yıkayın. Sert sünger veya çizilmelere sebep olacak tel kullanılmamaya özen gösterin.

İlk kullanım esnasında, cezvelerin, su tankının ve kaşığıın, küçük miktarda sirke katkılı suda üç kere yıkanması tavsiye edilir. Ardından, cihaz temiz suda durulanmalıdır.

Tankı MAX seviyesine kadar doldurarak 10 dakika bekleyin.

İlk kullanım esnasında iki taraftaki 3 fincan seçeneğini kullanarak cezveler ile sadece su kaynatın. Kaynatılmış suyu dökün, boş cezveleri tekrar yerleştirin. Bu işlemi üç kere daha tekrar edin.

## Cihazın kullanıma hazırlanması

Cihazınızı kullanıma hazırlamak için, aşağıdaki talimatları yerine getirin:

① Cihazı uygun bir güç kaynağına bağlayın (veriler ürün etiketinde bulunmaktadır).



② ON/OFF düğmesine (1) basıp, cihaz hazır olana kadar, birkaç saniye bekleyin. Ekrandaki sembollerin ışığı yanacaktır.



③ Su haznesini (3) cihazdan ayırarak veya cihazda bırakarak içine su koyun.



şek. 3

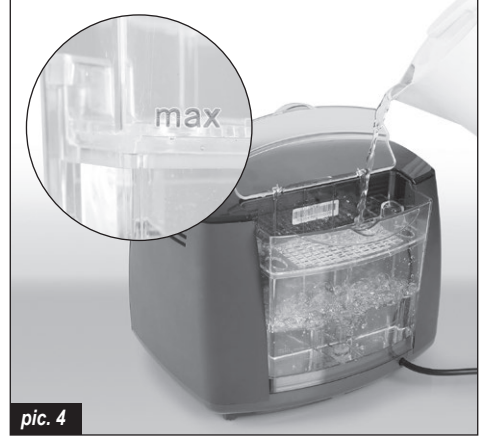

pic. 4

④ Kapağı (5) açıp, su haznesini (3), min. ve maks. seviyeleri arasında temiz, soğuk su ile doldurun.



şek. 5

**i** Hazneye (3) bakarak su seviyesini görebilirsiniz (min. ve maks. seviyesi).

**i** Su seviyesi min. seviyesinden daha yüksek olduğunda su işareti (20) mavi renkle yanar.

**i** Su seviyesi min. seviyesinden daha düşük olduğunda cihaz çalışmayacak ve kahve yapmayacak, su işareti (20) ise kırmızı renk ile yanıp sönecektir. Bu durumda su haznesine daha fazla su koymanız gerekir (3).

**!** Su doldurulduğunda maks. seviye aşılmamalıdır. Maks. seviye aşıldığında, cihazın altından su sızar.

**!** Su haznesini (3) çıkarmadan su koyuyorsanız, cihaza su dökülmemesine özen gösterin.

5 Kapağı (5) kapatıp, dolu su haznesini (3) cihazın üzerine yerleştirin. Su tankını yerleştirdikten sonra, doğru takıldığından emin olmak için aşağıya bastırın.



şek. 6

**!** Su haznesinin (3) doğru takıldığından emin olun, aksi takdirde pompa doğru çalışmayacaktır. Su haznesi doğru yerleştirilmediyse, su akışı gerçekleşemeyecektir. Bu durumda kahve normalden daha az su içerecektir. Kahve tadı fazla acı olacaktır.

## Kahve yapma

Kahve yapmak için, aşağıdaki talimatları yerine getirin:

1 Fincan ayarı kontrolüne (16) basarak fincan boyunu seçebilirsiniz (küçük (15) / orta (18) / büyük (19)). Her seçeneğe bastığınızda sesli bir sinyal duyulacaktır. Cihaz kapatılıp açıldığında, fincan boyu, sonraki kullanım için, değiştirilene kadar hatırlanacaktır.



şek. 7

2 Sayfadaki tabloda tavsiye edilen miktarlarda, bir/iki/üç fincan için kahve ve şekeri cezvelere (12) koyun. Cezveleri (12) cihaza yerleştirin. Cezvelerin (12) doğru yerleştirildiğinden emin olun (dik yerleştirilip, pişirme haznesinin duvarı ile temas etmelidir. Cezveler pişirme haznesinin duvarına değdiğinde "tık" sesi duyulacaktır.).



şek. 8

**i** Cezveler (12) doğru yerleştirilene kadar cihaz çalışmaya başlamayacaktır. Eğer cezveler doğru yerleştirilirse, "tık" sesi duyulacaktır.



**Cezvelere kahve koymadan cihazı kullanmayın. Kahvesiz su kaynatmanız cihazın ömrünü kısaltır.**



**Pişirme işlemi, parmağınızı fincan sembollerinden geri çektiğinizden sonra çalışmaya başlar.**

③ Yapmak istediğiniz kahve miktarına bağlı olarak, dokunmatik paneldeki 1 fincan, 2 fincan ya da 3 fincan seçeneğine basın.

1 fincan kahve yapmak için, dokunmatik panelin sol (14) veya sağ (21) tarafında bulunan 1 fincan seçeneğine basın.



şek. 9

2 fincan kahve yapmak için, dokunmatik panelin sol (15) veya sağ (22) tarafında bulunan 2 fincan seçeneğine basın.



şek. 10

3 fincan kahve yapmak için, dokunmatik panelin sol (14)+(15) veya/ve sağ (21)+(22) tarafında bulunan 1 fincan ve 2 fincan (1+2 birlikte) seçeneğine basın.



şek. 11



**Cihaz, bir seferde 6 fincan kahve yapabilir (sol tarafta 3 fincan, sağ tarafta 3 fincan).**



**Fincan sayısı seçildikten sonra cihaz çalışmaya başlamadan önce mavi renk ile yanacaktır.**



**Pişirme işlemi sonlanınca cihaz sesli uyarı verir. Sonrasında fincan seçiminize göre fincan sembolleri yanıp sönmeye başlayacaktır.**

④ Pişirme işlemi bittikten sonra, eğer cezveleri (12) kaldırmazsanız, (cezveler (12) kaldırılana kadar) ışık yanıp sönmeye devam eder, 5 saniyede bir sesli sinyal gelecektir.



şek. 12



**Aynı anda cihazın sol ve sağ tarafında kahve yapabilirsiniz.**



**Farklı fincan boyları için kahve yapılabilir. Örneğin, aynı anda sağ pişirme haznesine "1 küçük fincan kahve" ve sol pişirme haznesinde "3 adet büyük fincan kahve" yapılabilir.**

5 Cezveleri (12) cihazdan çıkartıp, kahveyi fincana koyun.



şek. 13

6 Ekranı bastığınız seçeneğe 3 saniye basılı tutarak pişirme işlemini iptal edebilirsiniz. Aynı anda sağ (14) (15) ve sol (21) (22) pişirme haznelerindeki pişirme işlemini iptal edebilirsiniz. Üç sinyal duyulduktan sonra semboller pembe renk ile yanıp sönecektir.



şek. 14

**!** Cezveleri (12) boşaltmadan cihazı çalıştırmayın. Kahve cezveden taşabilir veya çok sulu olabilir.

7 Eğer cihazı 20 dakika kullanmazsanız, cihaz otomatik olarak bekleme moduna geçip, orta boy fincan işareti (18) yanıp sönmeye başlar. Pişirme işlemine başlamak için, fincan ayarına (16) 3 saniye basarak cihazı çalıştırın.

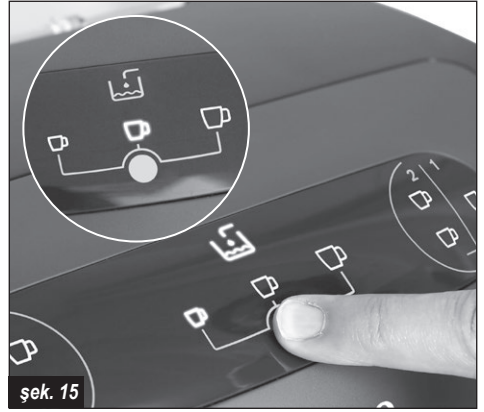

şek. 15

**i** Cihaz, çocuk kilidi fonksiyonuna sahiptir. Etkinleştirmek için, fincan ayarı kontrolüne (16) 3 saniye basmanız yeterlidir.

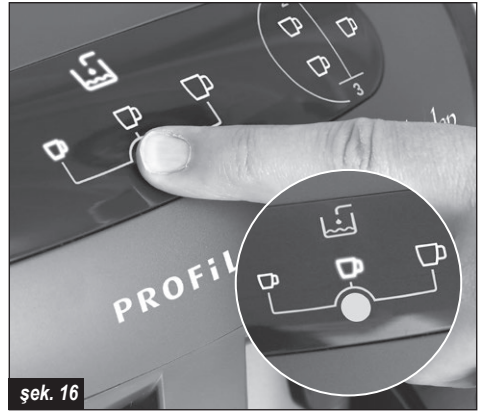

şek. 16

**i** Cezvelerin (12) alt metal kısmını temizleyip kurutmayı unutmayın. Eğer cezvenin altı kuru değilse, pişirme sırasında istenmeyen sesler çıkarabilir.

**i** Su çıkışından (8) ısıtıcı yüzeylere (11) doğru su damlayabilir. Bu durum, su pompasında kalan damlalardan kaynaklanan, normal bir süreçtir. Cihazın ömrünü uzatmak ve pişirme performansını korumak için ısıtıcı yüzeyleri (11) ara ara temizlemeyi unutmayın.

**!** Isıtıcı yüzeyler (11) tamamen kuruyana kadar dokunmayın ve temizlemeyin. Isıtıcı yüzeyler (11) çok sıcak olduğu için derinizi yakabilirsiniz.

**i** Eğer cezveler sıcak bir sıvı ile doldurulup (12) cihaz içine koyulursa, 3 fincan pişirme sembolü pembe renk ile yanıp sönebilir.



## Türk kahvesi için tavsiye edilen ölçüler:

Bu ürün, Türk kahvesi yapan, otomatik bir cihazdır. Aşağıdaki tabloda bulunan ölçüleri takip ederek, ideal, damak zevkinize uygun Türk kahvesi yapabilirsiniz.

Aşağıdaki talimatlar örnek değerler olup, sadece tavsiye olarak verilmiştir. Özel tercihinize göre farklı ölçüler kullanabilirsiniz.

Türk kahvesi için tavsiye edilen ölçüler				
	Şekersiz (sade)	Az şekerli	Orta şekerli	Çok şekerli
Kahve	1 ölçü kaşığı (7 g kahve)	1 ölçü kaşığı (7 g kahve)	1 ölçü kaşığı (7 g kahve)	1 ölçü kaşığı (7 g kahve)
Şeker	-	1 şeker küpü / 1 çay kaşığı şeker (2-3 g şeker)	1,5 şeker küpü / 1,5 çay kaşığı şeker (3-4,5 g şeker)	2 şeker küpü / 2 çay kaşığı şeker (4,5-6 g şeker)

Yukarıdaki ölçüler, orta boy fincanlar ve sadece bir kişi (1 fincan seçeneği) içindir.

Cihaz, su tankında bulunan ölçü kaşığı (13) ile birlikte gelir. Yukarıdaki ölçüler, sadece üründen çıkan ölçü kaşığı ile birlikte geçerlidir.

Lezzetli, bol köpüklü Türk kahvesi yapmak için, taze kahve ve soğuk su kullanın.

## Cihazın kapatılması

① ON/OFF düğmesine (1) basıp, cihaz kapatılana kadar birkaç saniye bekleyin. Kontrol panelindeki ışıklar sönecektir.



şek. 17

② Cihazı güç kaynağından çıkarın.



şek. 18

③ Su haznesini (3) cihazdan söküp, kapağını açın (5), haznedeki kalan suyu (3) dökün.

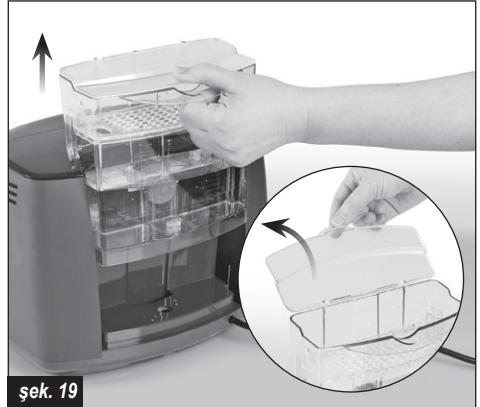

şek. 19

④ Kapağı (5) kapatıp, su haznesini (3) cihazdaki yerine yerleştirin.



şek. 20

## Temizlik ve bakım

- 1 Temizliğe başlamadan önce cihazı prizden çıkarın.
- 2 Her kullanımdan sonra cezveleri mutlaka yıkayın. Yıkamayan cezvelerdeki kahve kalıntıları kahvenizin tadını bozabilir.
- 3 Cihazı, cezveler dahil hiçbir parçasını bulaşık makinesinde yıkamayın. Yüzeylerin nemli bir bezle silinmesi tavsiye edilir.
- 4 Her 15-20 kullanımda bir pişirme sensörünü nemli bir bez ile silin.



şek. 21

- 5 Temizlikte sadece yumuşak bezler, aşındırıcı olmayan deterjanlar ve ılık su kullanın.

Yüzeylerin çizilmesini ve bozulmasını önlemek için ısıtıcı plakaları ve cezveleri yumuşak bir bez ile dikkatli silin.



şek. 22

Daha iyi temizlik için ısıtıcı yüzeyinin sol ve sağ korumasını sökün.

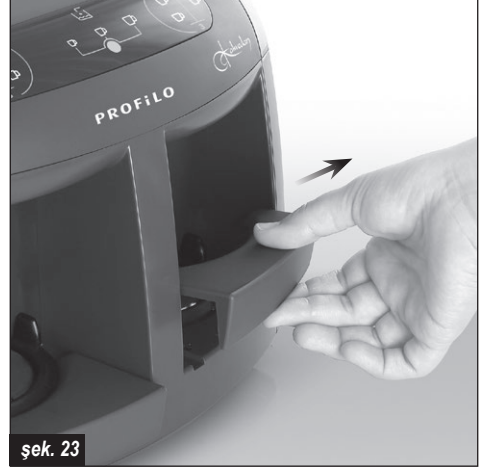

şek. 23



şek. 24



**Sert bezler veya süngerler cihazın metal parçalarını çizebilir.**

- 6 Hiçbir zaman sert, aşındırıcı veya alkollü temizlik deterjanları kullanmayın.
- 7 Eğer ısıtıcı yüzeylere kahve dökülürse, yüzeylerin soğumasını bekleyin. Ardından, kahve lekeleri kurumadan önce silin.
- 8 Cihazı taşıdığınızda, su tankında ve cezvelerde suyun kalmadığından emin olun. Cezveleri kaynama haznelerinden sökmeden önce ürünü hareket ettirmeyin. Eğer düşerlerse, bozulabilir.

## KİREÇ TEMİZLEME

Cihazınızda arıtılmış su veya doğal kaynak suyu kullanmanızı tavsiye ederiz. Cihazınızda oluşan kirecin periyodik olarak temizlenmesi gerekir. Kullanım sıklığına bağlı olarak, cihazın üzerindeki kirecin 3-6 ayda bir temizlenmesini tavsiye ederiz. Cihazınızda oluşan kireci temizlemek için:

- Cihazınızın su tankına 2 su bardağı (360 ml.) sirke veya kahve makineleri için üretilen kireç çözücü tablet veya sıvı ile doldurun.
- Kalan kısmını max. seviyeye kadar su ile doldurun.



**Su haznesini bir su hazneyi takılıyken kireçten arındırın.**

- (Kahve veya şeker ilave etmeden) Sadece tanktaki karışım ile 3 küçük fincan seçeneğinde çalıştırın, işlem bittikten sonra cezvedeki kireçli suyu dökün.
- Bu işlemi üçer defa sağ ve sol bölmeler için tekrarlayın.
- Daha sonra su tankındaki su-sirke karışımını dökerek tankı duruladıktan sonra sadece temiz su ile doldurun ve her iki bölmede 3 küçük fincan seçerek ikişer defa daha su kaynatın.
- Son olarak cezvelerinizi ve su tankını durulayın.

## Teknik servisi çağırmadan önce bunu yapmanız gerekir

SORUN	OLASI NEDENİ	ÇÖZÜMÜ
Fincanda su yok.	Makinada su yok.	Su tankını MAX. seviyesine kadar doldurarak 3 defa yerinden çıkartıp takın ve 10 dk bekleyin. Büyük bardak ve 3 fincan seçeneğini seçerek cihazı kahve veya şeker eklemeyen çalıştırın. (Pompa sesi durduktan sonra 3 sn boyunca 3 fincan seçeneğine basılı tutarak kaynamadan önce iptal edin). Cezvelerin içerisinde su olup olmadığını kontrol edip eğer yoksa, tankı 3 defa yerinden çıkartıp taktıktan sonra 5 dk bekleyin ve cihazı tekrar çalıştırın.
Su tankını temizledikten veya doldurmak için çıkardıktan sonra çalıştırıldığında az kahve veriyor.	Su sisteminde yeterli su yok.	Büyük bardak ve tek kahve seçeneğini seçerek kahve veya şeker eklemeyen iki hazneyi de çalıştırın. Kaynama sesini duyduğunuzda pişirmeyi iptal edin. Cezvelerdeki suyu boşaltın. <b>Öneri:</b> Temizlik amacı dışında su tankını yerinden çıkartmamanızı öneriyoruz.
Fincan sembolüne basıldığında 3 sinyal duyulur.	Su haznesinde su yok veya su seviyesi minimum seviyeden düşük.	Su haznesini minimum ve maksimum seviye arasında soğuk su ile doldurun.
Pişirme sırasında fincan sembolleri kırmızı renk ile yanıp sönüyor ve 3 sinyal duyuluyor.	Cihaz aşırı ısınmış.	Cihazı kapatıp soğuyana kadar bekleyin. Soğuduktan sonra Isıtıcı yüzeyi temizleyin. Cezvenin iç ve dış alt kısmını (metal parçaları) temizleyin.
Pişirme sırasında fincan sembolleri pembe renk ile yanıp sönüyor ve 3 sinyal duyuluyor.	Pişirme sensörü kirli veya karışımdaki kahve miktarı fazla düşüktür.	Pişirme sensörünü nemli bir bez ile temizleyip, daha fazla kahve koyun. Eğer arıza devam ederse, çağrı merkezini arayın.
Kahve taşı.	Pişirme sensörü ve ısıtıcı yüzeyler kirlenmiş.	Pişirme sensörünü ve ısıtıcı yüzeyleri nemli bir bez ile temizleyin. Eğer arıza devam ederse, çağrı merkezini arayın.
Cihazın altında su sızıntısı.	Maks. su seviyesi aşıldı.	Sızan suyu silin. Su doldurulduğunda maks. seviyenin aşılması gerektiğini unutmayın.



**Isıtıcı yüzeyler (11) ve pişirme sensörünün (7) penceresi periyodik olarak nemli bir bez ile temizlenmelidir.**

## Elden çıkartılması

### AEEE Yönetmeliğine Uyum ve Atık Ürünün Elden Çıkarılması

Ambalaj malzemesini çevre kurallarına uygun şekilde imha ediniz. Bu ürün T.C. Çevre ve Şehircilik Bakanlığı tarafından yayımlanan "Atık Elektrikli ve Elektronik Eşyaların Kontrolü Yönetmeliği"nde belirtilen zararlı ve yasaklı maddeleri içermez.



AEEE yönetmeliğine uygundur.

Bu ürün, geri dönüşümlü ve tekrar kullanılabilir nitelikteki yüksek kaliteli parça ve malzemelerden üretilmiştir.

Bu nedenle, ürünü, hizmet ömrünün sonunda evsel veya diğer atıklarla birlikte atmayın. Elektrikli ve elektronik cihazların geri dönüşümü için bir toplama noktasına götürün. Bu toplama noktalarını bölgenizdeki yerel yönetime sorun.

Kullanılmış ürünleri geri kazanıma vererek çevrenin ve doğal kaynakların korunmasına yardımcı olun.

Ürünü atmadan önce çocukların güvenliği için elektrik fişini kesin ve kilit mekanizmasını kırarak çalışmaz duruma getirin.

*Üreticiler cihazın amacına uygun olmayan veya uygunsuz kullanımından kaynaklanan zararlardan sorumlu değildir.*

*Üretici yasalara, normlara, direktiflere, ya da yapısal nedenlere, ticari, estetik, ve diğerlerine uyum amacıyla, önceden haber vermeden, herhangi bir zamanda ürün değiştirme hakkını saklı tutar.*

**Dear Customer!**

Congratulations on your choice of our appliance, and welcome among the users of PROFiLO products.

In order to achieve best possible results we recommend using exclusively original PROFiLO accessories. They have been specially designed for this product.

**Please read this user manual carefully. Pay special attention to important safety instructions. Keep this user manual for future reference.**

**Operational safety guidelines****DANGER! / WARNING!****Health hazard**

- This appliance can be used by children aged from 8 years and above if they have been given supervision or instruction concerning use of the appliance in a safe way and if they understand the hazards involved. Cleaning and user maintenance shall not be made by children unless they are older than 8 and supervised. Keep the appliance and its cord out of reach of children aged less than 8 years.
- Appliances can be used by persons with reduced physical, sensory or mental capabilities or lack of experience and knowledge if they have been given supervision or instruction concerning use of the appliance in a safe way and understand the hazards involved.
- Children shall not play with the appliance.
- Be careful when using the appliance around children.
- Do not operate the appliance if its power cord, housing or the handle are damaged.
- If the power cord is damaged, in order to avoid a hazard it should be replaced by the manufacturer or by a specialised service centre or by a qualified person.
- The appliance can only be repaired by qualified service personnel. Improper servicing may cause a serious hazard to the user. In case of defects please contact a qualified service center.
- Before cleaning the appliance, and in case of any problems during coffee making, always turn off the appliance and pull the plug out of the socket first.
- Leave it to cool down before putting it away or removing pieces and before cleaning the appliance.
- Do not place your hands underneath steam, hot water or poured coffee, as it may lead to scalds and burns.
- Do not wet or immerse the power cord plug in water.
- Do not operate the appliance with the cable still coiled.
- Do not connect the plug into the outlet with wet hands.
- Do not let the cable hang over the edge of the table or work-top, nor let it come into contact with hot surfaces.
- Do not drink the coffee directly from the coffee pots.
- Always hold the coffee pots from their handles. Do not touch to any surfaces of coffee pots when it is hot.
- Do not touch the metal parts of the coffee pots and the surface of the heater when it is hot.
- Do not immerse the appliance in water or any other liquid.
- Only use the appliance indoors at room temperature and up to 2000 m above sea level.
- Never operate the appliance in a cupboard.



## CAUTION!

### Not observance can result in damage to possessions

- Always place the appliance on a stable, flat surface.
- The water tank should be filled with clean and cold water only. Do not go over the maximum capacity of the water tank.
- Do not put hot water into the water tank.
- Do not allow the power cord to touch any hot parts of the appliance.
- Always turn off the appliance (by means of the ON/OFF switch) before plugging it in or out. You should not unplug the appliance by pulling the power cable – grab only the plug instead.
- If the appliance is not used for a longer time or is going to be cleaned, always remember to turn it off and unplug it.
- Do not use an extension cord with the appliance, unless it is checked by a qualified technician or service staff member.
- The appliance should be plugged into a power socket with alternating current equipped with a safety pin, and voltage compatible with the one given on the rating plate of the appliance.
- The appliance is not designed to work with exterior time switches or separate remote control systems.
- Do not place the appliance on hot surfaces or near hot objects.
- Do not use different coffee pots than original one.
- Never scratch heating surface and bottom (metallic part) of the coffee pots with wire wool.
- Do not wash the water tank and coffee pots in dishwasher.
- Keep your appliance away from steam sources and try not to use it in steamy environments.
- Never put any other liquid than the water in the water tank (no milk).
- Do not use the coffee pots on any other heating surfaces (stove etc.).
- Do not put anything into the coffee pots other than coffee and sugar; water fills into the coffee pots automatically.



## SUGGESTION

### Information on the product and suggestions for its use

- This appliance is intended for domestic use only. In case it is used for gastronomic business purposes, warranty terms and conditions change.
- The appliance is designed to work in 4-37°C 80% relative humidity.

- Due the production technology applied, your appliance might emit steam and odor at the first use. This is normal for your appliance. It will recover after the first few uses.

## Technical data

The technical data is given on the rating plate of the appliance.

Water tank capacity: max 1.2 l

Length of the supply cord: 88 cm

## Appliance parts

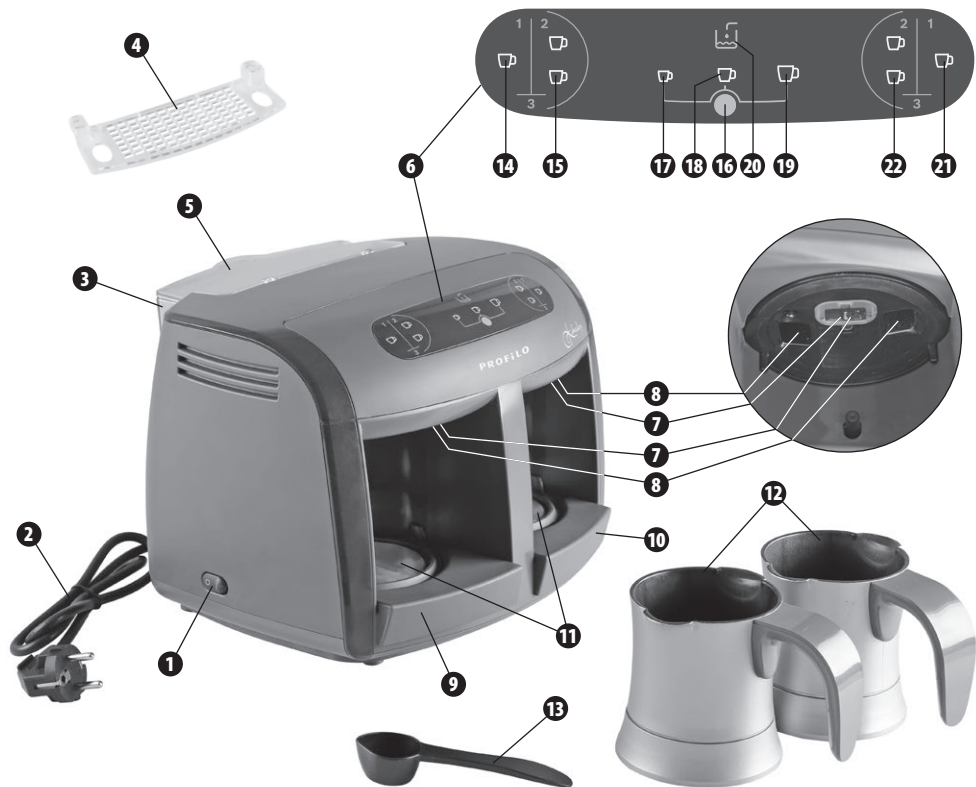

- 1** ON/OFF switch (on the side)
- 2** Supply cord
- 3** Water tank
- 4** Water tank insert
- 5** Water tank lid
- 6** Control panel
- 7** Cooking detection sensor
- 8** Nozzle
- 9** Left cover of heating surface
- 10** Right cover of heating surface
- 11** Heating surfaces
- 12** Coffee pots
- 13** Measuring spoon
- 14** Left 1cup coffee option
- 15** Left 2cups coffee option
- 14 + 15** Left 3cups coffee option (touching at the same time)
- 16** Cup size controller
- 17** Small cup indicator
- 18** Medium cup indicator
- 19** Large cup indicator
- 20** Water (level) indicator
- 21** Right 1cup coffee option
- 22** Right 2cups coffee option
- 20 + 21** Right 3cups coffee option (touching at the same time)

## Before first use

Before using your appliance for the first time, wash all accessories in warm water with a mild detergent. Please do not use cleaning tools that may cause scratches.

During first use it is recommended to wash coffee pots, water tank and spoon three times with water with a small amount of vinegar. After this, rinse appliance with clean water.

Fill water tank up to MAX and wait 10 min.

For the first usage touch 3cups cooking option on both sides and wait until the end boiling. Pour boiled water. Place the empty coffee pots. Repeat it three times.

## Preparing the appliance for operation

In order to prepare your appliance for operation, follow the instructions below.

① Connect the appliance to a suitable power source (data on the nameplate).

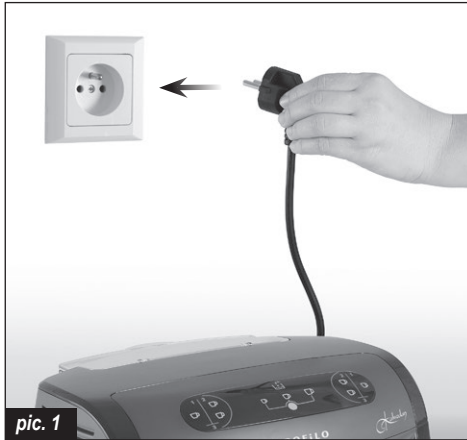

② Press the ON/OFF switch (1) and wait a few seconds until the appliance is ready to operate. Icons on the display will turn on.



③ Take out the water tank (3) from the appliance or leave it in the appliance and pour with water.



④ Open the lid (5) and fill the water tank (3) with appropriate amount of fresh, cold water between min and max levels.





**i** You can check the water level by looking on the tank (3) (min max level).

**i** When the water level is above min. level, water indicator **لَمْبَة** (20) lights up blue.

**i** When the water level is under min. level the appliance will not operate and will not brew coffee, water indicator **لَمْبَة** (20) lights up blinking red. In this case, you must add water to the water tank (3).

**!** Max level should not be passed when water is filled. Exceeding the max level will cause water leakage under the device.

**!** While pouring water directly into the water tank (3) mounted on the device (without removing the water tank) be careful not to spill water on the appliance.

⑤ Close the lid (5) and place the filled water tank (3) on the appliance. After placing the water tank correctly please push the tank down to be sure it fitted properly.



**!** Water tank (3) should be inserted correctly if not, pump will not work properly. If water tank is not fitted well, water flow cannot occur. This situation causes coffee mixture to have less water than expected. The coffee's taste will be too bitter.

## Brewing coffee

To brew coffee, follow the instructions below.

① You can select cup size (small (17) / medium (18) / large (19)) by pressing cup size controller (16). For each press, there will be one bip. Cup size will be memorized for next usage until changed, even though the appliance is turned off and on.



② Put coffee and sugar into the coffee pots (12) for one/two/three cups according to the amounts recommended in below table. Place the coffee pots (12) into the appliance. Make sure to insert the coffee pots (12) correctly (Straight and till they hit the wall of the cooking station. You will hear click sound when coffee pots hits the wall of the cooking station.).



**i** The appliance will not start operating until the coffee pots (12) are correctly placed. If the coffee pots are correctly placed you will hear a "click" sound.



**Please do not use your appliance without adding coffee in the coffee pots. Cooking just water (without coffee) reduces your appliance life.**



**The cooking functions start after releasing your finger from cooking function icons.**

③ Touch 1cup or 2cups or 3cups on the front panel according to the quantity of coffee cups you wish to make.

For 1 cup of coffee, touch 1cup coffee option on left (14) or/and right (21) side of the control panel.



pic. 9

For 2 cups of coffee, touch 2cup coffee option on left (15) or/and right (22) side of the control panel.



pic. 10

For 3 cups of coffee, touch 1cup and 2cups coffee options (1+2 together) at the same time on left (14)+(15) or/and right (21)+(22) side of the control panel.



pic. 11



**The appliance can brew up to 6 cups in one operation (3 cups on the left, 3 cups on the right).**



**Upon choosing the number of cups, and touching the cooking options, the appliance will give a blue light before starting.**



**Once the cooking is done, the appliance will emit an audio signal and cup icons will start blinking based on your cup selection.**

④ After cooking is done, if you do not pick up the coffee pots (12), the light will continue to blink at intervals and will give audio signal every 5 seconds (until you take the coffee pots (12) out).



pic. 12



**You can brew coffee at the same time on both sides of the appliance (left and right).**



**It is possible to prepare coffee for different cup sizes. For example, cooking at the same time "small cup size 1cup coffee" in right cooking station and "big cup size 3cups coffee" in left cooking station.**

- ⑤ Take out the coffee pots (12) from the appliance and serve the coffee into the cup.



- ⑥ You can cancel cooking by touching for 3 seconds to the chosen option on the display. It is possible to cancel cooking at right (14) (15) and left cooking stations (21) (22) at the same time. You will hear three beeps and icons will start blinking pink.



**!** Do not operate the appliance before emptying the coffee pots (12). It might cause overflow and your coffee might be diluted.

- ⑦ If you don't use the appliance for 20 minutes, the appliance will automatically switch to standby mode and medium cup indicator (18) will start to blink. To start brewing, touch the cup size controller (16) for 3 seconds and the appliance will be on.



**i** The appliance is equipped with a child lock feature. To activate it, touch the cup size controller (16) for 3 seconds, and the appliance will switch to standby mode.



**i** Make sure to clean and dry bottom metallic part of the coffee pots (12). If the bottom part of the coffee pot is not dry, it might cause some undesired noise during the heating process.

**i** There might be some dripping from the nozzle (8) towards the heating surfaces (11). That's normal and it is caused by the drops left in the water pump. Try to always keep the heating surfaces (11) clean for a better performance.

**!** Do not touch the heating surfaces (11) nor try to clean it before the heating surfaces are completely cooled down. The heating surfaces (11) are very hot, you might burn your skin.

**i** If the coffee pots (12) are put in the appliance with hot liquid inside, 3 cups cooking option icons might blink pink.

## Recommended ingredient measurements for preparation of Turkish Coffee

This product is an automated appliance, designed to cook Turkish Coffee. Using the sizes and measurements indicated on below table, you can brew your ideal, Turkish Coffee for your taste.

The below instructions are reference values and only provided as guidance. You can make your own adjustments based on your personal preference.

Recommended ingredient measurements for preparation of Turkish Coffee				
	No sugar (plain)	Little sugar	Medium sugar	Very sugary
Coffee	1 measuring spoon (7 g of coffee)	1 measuring spoon (7 g of coffee)	1 measuring spoon (7 g of coffee)	1 measuring spoon (7 g of coffee)
Sugar	-	1 sugar cube / 1 teaspoon sugar (2-3 g of sugar)	1.5 sugar cubes / 1.5 teaspoon sugar (3-4,5 g of sugar)	2 sugar cubes / 2 teaspoon sugar (4,5-6 g of sugar)

The above measurements are the recommended dosages for medium sized cups and for one person (1 cup cooking option) only. The appliance is equipped with a measuring spoon (13) placed in the water tank. The above measurements are only valid with the provided measuring spoon.

Use fresh coffee and cold water in order to make delicious and foamy Turkish Coffee.

## Turning off the appliance

① Press the ON/OFF switch button (1) and wait for a few seconds until the appliance turns off. The lights on the control panel will go off.



pic. 17

② Disconnect the appliance from the power source.

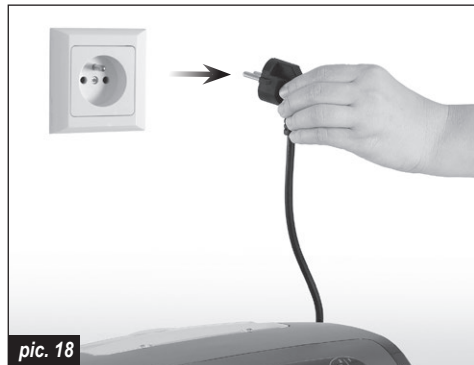

pic. 18

③ Take out the water tank (3) from the appliance, open the lid (5) and remove the remaining water from the tank (3).

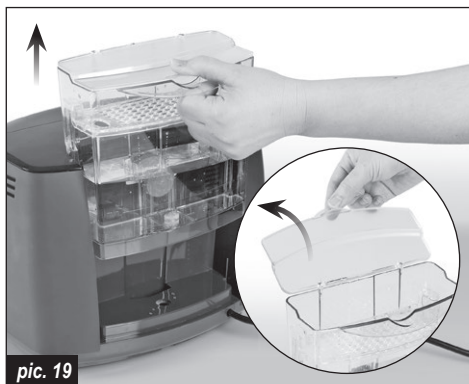

pic. 19

④ Close the lid (5) and place the water tank (3) on the appliance.

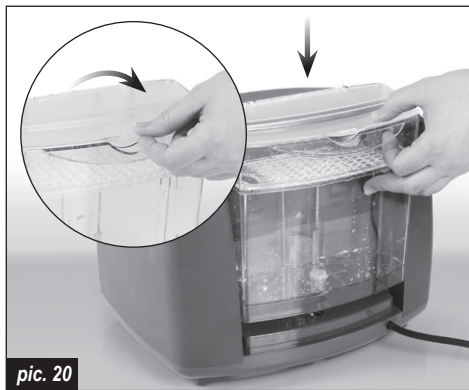

pic. 20

## Cleaning and maintenance

- 1 Before starting to clean, unplug the appliance.
- 2 Clean the coffee pots after every use to have the best taste for your coffee.
- 3 Do not wash the appliance or any of its parts in the dishwasher, including the coffee pots. Wiping the surfaces with a moist cloth is recommended.
- 4 Wipe the cooking detection sensor with moist cloth every 15-20 services.



pic. 21

- 5 For cleaning, use only delicate cloths with a mild detergent or warm water.

Carefully wipe the heating plates and coffee pots with a soft cloth to avoid scratching and damaging the surfaces.



pic. 22

For better cleaning take out left and right cover of heating surface.



pic. 23



pic. 24

**!** *Sharp cloths or sponges may scratch the metal parts of the appliance.*

- 6 Never use harsh, abrasive or alcohol-based cleaners.
- 7 When coffee drips on the heating surfaces, first wait for the heating surfaces to cool down. Then wipe the coffee stains before they get dry.
- 8 When transporting your appliance, always make sure that there is no water left in the water tank and coffee pots. Do not move the product without removing the coffee pots from the brewing chambers. They might get damaged if they fall.

## DESCALING

We recommend to use drinking or filtered water. The appliance should be descaled periodically based on your coffee habits. We recommend to run a descaling cycle every 3-6 months. To remove the calcification:

- Fill the water tank with 360 ml of vinegar or with our descaling solution.
- Fill the rest with drinking water until MAX. level.



**Descal water tank with a water tank insert mounted.**

- Without adding any coffee and sugar in the pots, start brewing 3 coffee at the same time using “smallest cup” option. When you hear the signal, clean the pots.
- Repeat the above steps 3 times for the left and right pots separately.
- After completing the descaling cycle, empty the water tank and rinse it with water until there is no vinegar left. Fill the water tank with drinking water and without adding any coffee and sugar in the pots, start brewing 3 coffee at the same time using “smallest cup” option.
- Repeat the above step twice for the left and right pots separately.
- As a final step, rinse the pots and water tank with water.

## Do it before calling technical service

PROBLEM	POSSIBLE CAUSE	SOLUTION
No water in cup.	No water in the system.	Take out and place back full water tank 3 times and wait 10 minutes. After that choose 3 big cup and start the appliance (after pump stops touch 3 seconds to 3 cups symbol to stop/cancel heating of water). Check if there is water inside the coffee pots, if not take out and place back tank 3 times and wait 5 minutes. After that check if there is water in the coffee pots.
Less coffee in the cup after cleaning water tank or taking out the water tank for filling it.	No enough water in water channels.	Without adding any coffee and sugar in the pots select large cup size and press 1 cup coffee button on both sides. Stop before it starts to boil. Remove the water from the coffee pots and place them in the appliance. <b>Advice:</b> please take out the tank only for cleaning purposes.
3 beeps when touching the cup icons.	No water in the water tank, or the water level is below the minimum level.	Fill the water tank with cold water between minimum and maximum level.
During brewing, cup icons are blinking red and you hear 3 beeps.	The appliance is overheated.	Turn off the appliance and wait until it gets cool down. After it is cooled down: Clean the heating surface. Clean inside and outside bottom of the coffee pot (metal parts).
During brewing, cup icons are blinking pink and you hear 3 beeps.	Cooking detection sensor is dirty or amount of coffee is too low in the mixture.	Clean the cooking detection sensor with wet cloth or add more coffee. If it is continuous call technical service.
Coffee overflowed.	Dirt on cooking detection sensor and heating surfaces.	Clean detection sensor and heating surfaces with moist cloth. If continuous call the technical service.
Water leakage under device.	MAX water level exceeded.	Wipe the water that has leaked. Remember that MAX level should not be passed when water is filled.



**Heating surfaces (11) and the cooking detection sensor (7) window must be cleaned periodically with the moist cloth.**

## Disposal

Dispose of packaging in an environmentally-friendly manner. This appliance is labelled in accordance with European Directive 2012/19/EU concerning used electrical and electronic appliances (waste electrical and electronic equipment – WEEE). The guideline determines the framework for the return and recycling of used appliances as applicable throughout the EU. Please ask your specialist retailer about current disposal facilities.



*The manufacturer does not accept any liability for any damages resulting from unintended use or improper handling.*

*The manufacturer reserves his rights to modify the product any time in order to adjust it to law regulations, norms, directives, or due to construction, trade, aesthetic or other reasons, without notifying in advance.*

● قم بملء المساحة الباقية حتى مستوى MAX بماء صالح للشرب.

**يمكنك تحضير خزان الماء باستخدام عنصر خزان الماء المركب.**

- قم بتحضير عدد 3 أكواب من القهوة في نفس الوقت باستخدام خيار « أصغر كوب - smallest cup » دون إضافة أي قهوة أو سكر في الأواني، ثم قم بتنظيف الأواني عند سماع الإشارة.
- كرر تلك الخطوات المذكورة أعلاه 3 مرات بشكل منفصل للأواني الموجودة في جهة اليمين ثم الأواني الموجودة جهة اليسار.

- بعد الانتهاء من عملية إزالة الترسبات، قم بتفريغ خزان الماء وشطفه بالمياه الجارية حتى تضمن عدم وجود أي خل بداخله.
- ثم قم بملء خزان الماء بماء صالح للشرب و قم بتحضير عدد 3 أكواب من القهوة في نفس الوقت باستخدام خيار « أصغر كوب - smallest cup » دون إضافة أي قهوة أو سكر في الأواني.
- كرر الخطوة المذكورة أعلاه مرتين بشكل منفصل للأواني الموجودة في جهة اليمين ثم الأواني الموجودة جهة اليسار.
- كخطوة نهائية، قم بشطف الأواني وخزان الماء بالمياه الجارية.

## قم بهذه الخطوات قبل الاتصال بمركز الخدمة

المشكلة	السبب المحتمل	الحل
لا يوجد ماء في الكوب.	لا يوجد ماء في الجهاز.	فك خزان الماء كاملاً وركبه في مكانه 3 مرات وانتظر 10 دقائق. بعد ذلك، اختر الكوب الكبير 3 وشغل الجهاز (بعد توقف المضخة، اضغط لمدة 3 ثوان على رمز 3 أكواب لإيقاف/إلغاء تسخين الماء). تحقق من وجود ماء في أوعية القهوة، فإذا لم تجد ماء فك الخزان وركبه 3 مرات وانتظر 5 دقائق. بعد ذلك تحقق من وجود ماء في أوعية القهوة.
صب القليل من القهوة في الكوب بعد تنظيف خزان الماء أو خلعه لتعبئته.	لا توجد كمية كافية من الماء في قنوات الماء.	دون إضافة أي قهوة أو سكر في الأوعية، اختر حجم كوب كبير واضغط زر 1 كوب قهوة على كلا الجانبين. توقف قبل أن يبدأ بالغليان. فرغ الماء من أوعية القهوة وضعها في الجهاز. <b>ملحوظة:</b> يرجى فك الخزان لأغراض التنظيف فقط.
صدور 3 صفارات عند لمس الرمز الفلجان.	لا توجد مياه في خزان المياه، أو مستوى الماء تحت الحد الأدنى.	املاء خزان الماء بالماء البارد بين الحد الأدنى والحد الأقصى.
خلال تحضير القهوة، يومض رمز الفلجان باللون الأحمر وتسمع 3 صفارات.	الجهاز ساخن جدا.	قم بإطفاء الجهاز وانتظر حتى يبرد. بعد تبريده: قم بتنظيف سطح سخان. نظف داخل وخارج قاع أواني القهوة (الأجزاء المعدنية).
خلال تحضير القهوة، سيومض رمز الفلجان باللون الوردي وتسمع ثلاث صفارات.	مؤشر الاستشعار متسخ أو أن كمية القهوة قليلة جدا في الخليط.	قم بتنظيف مؤشر استشعار الغليان بقطعة قماش مبللة أو إضف المزيد من القهوة. إذا ظلت المشكلات التقنية مستمرة قم بالاتصال بمركز الخدمة.
انسكاب فائض القهوة.	مؤشر الاستشعار واسطح التسخين متسخة.	نظف مؤشر الاستشعار واسطح التسخين بقطعة قماش رطبة. إذا ظلت المشكلات التقنية مستمرة قم بالاتصال بمركز الخدمة.
تسرّب الماء تحت الخزان.	تم تجاوز أقصى مستوى للماء.	امسح الماء الذي تسرّب. تذكر أنه ينبغي عدم تجاوز أقصى مستوى عند تعبئة الماء.

**يجب تنظيف أسطح التسخين (11) ومؤشر الاستشعار (7) بشكل دوري بقطعة قماش رطبة.**

## التخلص من الجهاز

تخلص من عبوة الجهاز بأسلوب يدعم الحفاظ على البيئة. هذا الجهاز مطابق للمواصفة 19/2012/ المجموعة الاقتصادية الأوروبية الأوروبية الخاصة بالأجهزة الكهربائية والإلكترونية القديمة (waste electrical and electronic equipment – WEEE).



وهذه المواصفة تحدد الإطار العام لقواعد تسري في جميع دول الاتحاد الأوروبي بخصوص استعادة الأجهزة القديمة وإعادة استغلالها. قومي باستشارة موزعك المحلي لمعرفة أحدث الانظمة المتبعة حالياً للتخلص من الأجهزة القديمة.

المصنع لا يتحمل أي مسؤولية عن أي أضرار تنتج عن الاستخدام الغير محدد للجهاز أو سوء استعمال الجهاز.  
تحتفظ الشركة المصنعة بحقوقها لتعديل المنتج في أي وقت حسب أحكام القانون والمعايير والتوجيهات، أو بسبب موصفات جسمانية، وتجارية، أو أسباب جمالية أو غيرها، دون إخطار مقدماً.



لتنظيف أفضل قم بنزع غطاء أسطح التسخين من الجانب الأيسر والأيمن.



صورة رقم 23



صورة رقم 24

لا تستخدم إقمشة أو الإسفنج خشنة فقد تخدش الأجزاء المعدنية من الجهاز. ⚠️

- ⑥ لا تستخدم أبداً منظفات كإبي، قاسية، كاشطة أو ذات وسط كحولي.
- ⑦ عندما تتساقط قطرات القهوة على أسطح التسخين، انتظر أولاً حتى تبرد أسطح التسخين. ثم امسح بقع القهوة قبل أن تجف.
- ⑧ عند نقل جهازك، تأكد دائماً من عدم وجود مياه متبقية في خزان الماء وأواني القهوة. لا تنقل الجهاز بدون إزالة أواني القهوة من حجرات تحضير القهوة أولاً. لأنها قد تتضرر إذا وقعت.

#### إزالة الترسبات

نوصي باستخدام ماء الشرب أو الماء المصفى. يجب أن تُزال الترسبات من الجهاز بشكل دوري اعتماداً على استهلاك القهوة الخاص بك. نوصي بتنفيذ عملية إزالة الترسبات كل 3 إلى 6 شهور من أجل إزالة التكالس:

- قم بملء خزان الماء بمقدار 360 مل من الخل أو من محلول إزالة الترسبات الخاص بنا.

#### التنظيف والصيانة

- ① قبل البدء في التنظيف، افصل الجهاز من مصدر الكهرباء.
- ② نظف أواني القهوة بعد كل استخدام للحصول على أفضل طعم للقهوة الخاص بك.
- ③ لا تغسل الجهاز أو أي من أجزائه في غسالة الصحون، بما في ذلك أواني القهوة. ويصعب بمسح الأسطح بقطعة قماش رطبة.
- ④ وامسح مؤثر جهاز استشعار الغليان بقطعة قماش رطبة كل 20-15 استخدام.



صورة رقم 21

- ⑤ للتنظيف، استخدام قطعة قماش ناعمة مبللة بمنظف معتدل أو بماء دافئ.
- وامسح بعناية أسطح التسخين وأواني القهوة بقطعة القماش الناعمة لتجنب الخدش وإلحاق أضرار بالأسطح.



صورة رقم 22

## مقاييس المكونات الموصى بها لإعداد القهوة التركية

هذا المنتج هو جهاز الي صمم لتحضير القهوة التركية. باستخدام الأحجام والمقاييس المبينة في الجدول أدناه، يمكنك تحضير قهوة تركية مثالية لذوقك. التعليمات التالية هي قيم مرجعية ولقد قدمت فقط كإرشاد لطريقة تحضير القهوة. يمكنك إجراء تعديلات الخاصة بك على أساس تفضيلاتك الشخصية.

مقاييس المكونات الموصى بها لإعداد القهوة التركية				
بدون سكر (سادة)	سكر قليل	سكر متوسط	سكر كثير جدا (زيادة)	
ملعقة واحدة بمقياس (7 جرام من القهوة)	ملعقة واحدة بمقياس (7 جرام من القهوة)	ملعقة واحدة بمقياس (7 جرام من القهوة)	ملعقة واحدة بمقياس (7 جرام من القهوة)	القهوة
-	1 مكعب واحد من السكر / 1 ملعقة صغيرة من السكر (2-3 جرام من السكر)	1.5 مكعب من السكر / 1.5 ملعقة صغيرة من السكر (3-4.5 جرام من السكر)	2 مكعب من السكر / 2 ملعقة صغيرة من السكر (4.5-6 جرام من السكر)	السكر

المقاييس المدونة أعلاه هي الجرعات الموصى بها لتحضير فنجان متوسط الحجم لشخص واحد (اختيار فنجان واحد متوسط) فقط. وقد تم تجهيز الجهاز مع ملعقة بمقياس (13) وضعت في خزان المياه. المقاييس المذكورة أعلاه صالحة فقط مع استخدام ملعقة القياس المقدمة. استخدام القهوة الطازجة والماء البارد من أجل تحضير فنجان لذيق ورغوي من القهوة التركية.

③ اخرج خزان المياه (3) من الجهاز، وافتح الغطاء (5) وإزل المياه المتبقية من الخزان (3).

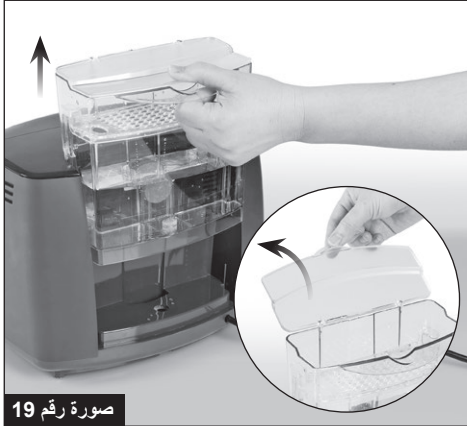

صورة رقم 19

④ اغلق الغطاء (5) ووضع خزان المياه (3) داخل الجهاز.



صورة رقم 20

## إيقاف تشغيل الجهاز

① اضغط على زر ON/OFF (1) وانتظر لبضع ثوان حتى ينطفئ الجهاز. عندها ستنطفئ أضواء لوحة التحكم.



صورة رقم 17

② افصل قابس الجهاز من مقبس الكهرباء.



صورة رقم 18

5) قم بسحب أواني القهوة (12) من الجهاز وصي القهوة في الفنجان.



صورة رقم 13

6) يمكنك إلغاء التحضير عن طريق لمس الرمز المختار لمدة 3 ثوان على الشاشة. ومن الممكن إلغاء تحضير القهوة بالجانب الأيمن (14) (15) والجانب الأيسر (21) (22) في نفس الوقت. عندها ستسمع ثلاثة صفارات وستبدأ الرموز في الوميض بلون وردي.



صورة رقم 14

لا تقوم بعبادة تشغيل الجهاز قبل إفراغ أواني القهوة (12). فقد يتسبب ذلك في انسكاب زائد للقهوة مما قد يخفف تركيز قهوتك.

7) إذا كنت لن تستخدم الجهاز لمدة 20 دقائق، فسوف ينتقل الجهاز تلقائياً إلى وضع الاستعداد، وسيومض رمز الفنجان المتوسط (18). لبدء تحضير القهوة، المس تحك زر التحكم في حجم الفنجان (16) لمدة 3 ثوان، وعندها سيعود الجهاز للعمل.



صورة رقم 15

لقد تم تجهيز الجهاز مع خاصية قفل الأطفال. لتنشيط هذه الخاصية، المس زر التحكم في حجم الفنجان (16) لمدة 3 ثوان، وسوف ينتقل الجهاز تلقائياً إلى وضع الاستعداد.



صورة رقم 16

تأكد من تنظيف وتجفيف القاع المعدنية لأواني القهوة (12). إذا كان قاع اناء القهوة مبتل وليس جاف، فإن ذلك قد يتسبب في صدور بعض الضوضاء الغير مرغوب فيها أثناء عملية التسخين.



أيضا يمكن أن يتسرب بعض الماء من الفوهة (8) نحو أسطح التسخين (11). هذا طبيعي ويحدث بسبب وجود بعض قطرات الماء بمضخة المياه. حاول الحفاظ على أسطح التسخين (11) نظيفة دائما للحصول على أداء أفضل للجهاز.



لا تلمس أسطح التسخين (11) ولا تحاول تنظيفها قبل أن تبريد هذه الأسطح تماما. حيث أسطح التسخين (11) يمكن ان تكون حارة جدا، وتؤدي لحرق جلدهك.



إذا تم وضع أواني القهوة (12) في الجهاز مع وجود سائل ساخن بداخلها، عندها سيومض رمز الثلاث فتاجين باللون الوردي.



لتحضير ثلاث فناجين من القهوة، المس رمز فنجان قهوة واحد مع رمز فنجانان قهوة اثنين (2+1 معا) الموجود على اليسار (14)+(15) و / أو الموجود على يمين (21)+(22) لوحة التحكم.



صورة رقم 11

**i** يمكن للجهاز تحضير حتى 6 فناجين في عملية واحدة (3 فناجين على اليسار، 3 فناجين على اليمين).

**i** يعد اختيار عدد الفناجين، ولمس خيارات التحضير، سيضيئ الجهاز بالضوء الأزرق قبل البدء.

**i** وبمجرد الانتهاء من التحضير، فإن الجهاز سيصدر إشارة صوتية وسيومض رمز الفنجان على حسب اختيارك للفتجان.

④ بعد أن يتم التحضير، إذا لم تلتقط أواني القهوة (12)، سيصدر الضوء في الوميض على فترات وسيُعطي إشارة صوتية كل 5 ثوانٍ (حتى تسحب أواني القهوة (12) للخارج).



صورة رقم 12

**i** يمكنك تحضير القهوة في نفس الوقت على كلا الجانبين من الجهاز (اليسار واليمين).

**i** منا من الممكن إعداد القهوة لأحجام فناجين مختلفة. على سبيل المثال، تحضير في الوقت نفسه "فنجان صغير حجم فنجان واحد" بجهة اليمين و "فنجان كبير حجم ثلاث فناجين" بجهة اليسار.

يرجى عدم استخدام الجهاز بدون إضافة القهوة في أواني القهوة. غليان الماء فقط (بدون القهوة) يقلل من عمر جهازك.



**i** تبدأ وظيفة تحضير القهوة فور الإفراج عن إصبعك من الضغط على زر التحضير.

③ المس على رمز فنجان واحد أو فنجانين أو ثلاث فناجين الموجودة على اللوحة الأمامية وفقا لعدد فناجين القهوة التي ترغب في تحضيرها. لتحضير فنجان واحد من القهوة، المس رمز فنجان قهوة واحد الموجود على اليسار (14) و / أو الموجود على يمين (21) لوحة التحكم.



صورة رقم 9

لتحضير فنجانين من القهوة، المس رمز فنجانان قهوة اثنين الموجود على اليسار (15) و / أو الموجود على يمين (22) لوحة التحكم.



صورة رقم 10

## تحضير القهوة

لتحضير القهوة، اتبع التعليمات التالية.

- ① يمكنك تحديد حجم الفجان (صغير (17) / متوسط (18) / كبير (19)) عن طريق الضغط على زر التحكم في حجم الفجان (16). عند كل ضغطة ستسمع صوت صفارة واحدة. سيتم حفظ حجم الفجان عند الاستخدام المقبل إلى ان يتم تغييره، على الرغم من إطفاء الجهاز وإعادة تشغيله مرة أخرى.



صورة رقم 7

- ② ضع البن والسكر في أواني القهوة (12) لمقدار فجان واحد / اثنين / ثلاثة فجانين وفقاً للكميات الموصى بها في الجدول أدناه. ضع أواني القهوة (12) في الجهاز. تأكد من وضع أواني القهوة (12) بشكل صحيح (ادخلهم بشكل مستقيم وحتى يصلوا لجدار ماكينة القهوة بالداخل). سوف تسمع صوت نفزة عند وصول أواني القهوة لجدار ماكينة القهوة بالداخل).



صورة رقم 8

لن يبدأ الجهاز في العمل حتى يتم وضع أواني القهوة داخل الجهاز (12) بشكل صحيح. إذا وضعت أواني القهوة بشكل صحيح ستسمع صوت نفزة.



يمكنك التحقق من مستوى الماء عن طريق النظر على الخزان (3) (مبين مؤشر الحد الأدنى والأقصى للخران عليه).



عندما يكون مستوى الماء فوق الحد الأدنى سيضيئ مؤشر الماء (20) باللون الأزرق.



عندما يكون مستوى الماء تحت الحد الأدنى، لن يعمل الجهاز وسيضيئ مؤشر الماء (20) باللون الأحمر. في هذه الحالة، يجب إضافة الماء إلى خزان المياه (3).



ينبغي عدم تجاوز أقصى مستوى عند تعبئة الماء. يتسبب تجاوز أقصى مستوى في تسرب الماء تحت الجهاز.



لذا عند صب الماء مباشرة إلى خزان المياه (3) وهو بداخل الجهاز (دون إزالة خزان المياه) يجب الحرص على عدم تسرب الماء على الجهاز.



⑤ اغلق الغطاء (5) ووضع خزان المياه الممتلئ (3) داخل الجهاز. بعد وضع خزان المياه بشكل صحيح يرجى الضغط على الخزان لأسفل للتأكد من تركيبه بشكل صحيح.



صورة رقم 6

يجب أن يتم إدراج خزان المياه (3) بشكل صحيح، حيث إذا لم يحدث ذلك فإن المضخة لن تعمل بشكل صحيح. إذا لم يتم تركيب خزان المياه بشكل صحيح، لن يحدث تدفق للمياه. يؤدي هذا الموقف لتكون خليط من القهوة مكثف بماء أقل من المتوقع. وعندها سيكون طعم القهوة مر جداً.



③ اخرج خزان المياه (3) من الجهاز واملئه بالماء أو قم بملئه بالماء وهو بمكانه داخل الجهاز.



صورة رقم 3



صورة رقم 4

④ افتح الغطاء (5) واملاء خزان المياه (3) بالكمية المناسبة من المياه الباردة الجديدة بين الحد الأدنى والأقصى بالخزان.



صورة رقم 5

## قبل الاستخدام للمرة الأولى

قبل استخدام الجهاز للمرة الأولى، اشطف جميع الملحقات في ماء دافئ باستخدام مادة غسل متعادلة. من فضلك، لا تستخدم أدوات التنظيف التي قد تسبب خدوش.  
أثناء الاستخدام الأول نوصي بغسل أواني القهوة، وخزان المياه والملقعة ثلاث مرات بالماء مع كمية صغيرة من الخل. وبعد ذلك، اشطف الجهاز بماء نظيف.

املا خزان الماء حتى علامة MAX وانتظر 10 دقائق.  
عند الاستخدام لأول مرة، المس خيار تحضير 3 أكواب في كلا الجانبين وانتظر حتى انتهاء الغليان. صب الماء المغلي. ضع أوعية القهوة الفارغة. كرر ذلك ثلاث مرات.

## إعداد الجهاز للتشغيل

من أجل إعداد الجهاز الخاص بك للتشغيل، اتبع التعليمات التالية.  
① قم بتوصيل الجهاز إلى مصدر الكهرباء المناسب (البيانات على لوحة الجهاز).



صورة رقم 1

② اضغط على زر (ON/OFF) (1) وانتظر بضع ثوان حتى يصبح الجهاز جاهز للعمل. وعندها ستضيئ الأيقونات على شاشة لوحة التشغيل.



صورة رقم 2

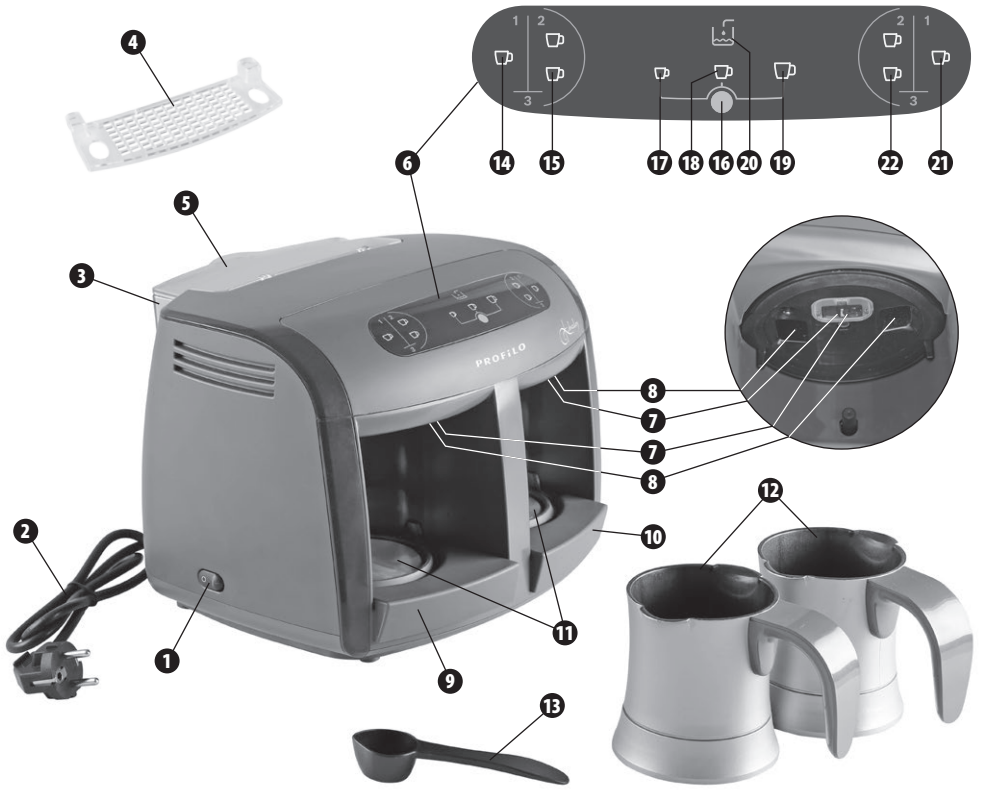

- 13 ملعقة بمقياس  
 14 لاختيار فنجان واحد من القهوة يسار  
 15 لاختيار فنجانين اثنين من القهوة يسار  
 14 + 15 لاختيار ثلاث فناجين من القهوة (للمس في نفس الوقت) يسار  
 16 للتحكم في حجم الفنجان  
 17 مؤشر لفنجان صغير  
 18 مؤشر لفنجان متوسط  
 19 مؤشر لفنجان كبير  
 20 مؤشر (مستوى) المياه  
 21 لاختيار فنجان واحد من القهوة يمين  
 22 لاختيار فنجانين اثنين من القهوة يمين  
 21 + 22 لاختيار ثلاث فناجين من القهوة (للمس في نفس الوقت) يمين

- 1 مفتاح (ON/OFF) على جانب الجهاز  
 2 كابل الكهرباء  
 3 خزان المياه  
 4 عنصر خزان الماء  
 5 غطاء خزان المياه  
 6 لوحة التحكم  
 7 وحدة استشعار الغليان  
 8 فوهة  
 9 غطاء لسطح السخان الأيمن  
 10 غطاء لسطح السخان الأيسر  
 11 أسطح التسخين  
 12 اواني القهوة



## احذر! عدم مراقبة الجهاز اثناء عمله يمكن أن يؤدي إلى تلف الممتلكات

- ضع الجهاز دائما على سطح ثابت ومستوى.
- يملأ خزان المياه بالمياه النظيفة والباردة فقط. لا تتجاوز الحد الأقصى لخزان المياه.
- لا تضع الماء الساخن في خزان المياه.
- لا تسمح لكابيل الكهرباء بلمس أي أجزاء ساخنة من الجهاز.
- قم دائما بإيقاف الجهاز (عن طريق مفتاح ON/OFF) قبل نزع أو توصيل القابس بمصدر الكهرباء. يجب أن لا تفصل القابس عن طريق سحب كابل الكهرباء - يجب الإمساك بجسم القابس اثناء الفصل.
- تذكر دائما إيقاف تشغيل الجهاز وفصل القابس من الكهرباء، إذا لن يستخدم الجهاز لفترة طويلة أو إذا كان سيتم تنظيفه.
- لا تستخدم سلك التمديد مع الجهاز، ما لم يتم فحصها من قبل فني مؤهل أو فني مركز الخدمة أولا.
- يجب توصيل قابس الجهاز بمقبس كهرباء ذو تيار متردد، ومجهز بصمام أمان، وجهده متوافق مع الجهد المدون على لوحة الجهاز.
- لم يتم تصميم الجهاز للعمل مع مفاتيح كهربائية ميقات خارجي أو أنظمة كهربائية منفصلة للتحكم عن بعد.
- لا تضع الجهاز على الأسطح الساخنة أو قرب الأجسام الساخنة.
- لا تستخدم أواني القهوة مختلفة عن الأواني الأصلية.
- لا تخدم سطح سخان وقاع (الجزء المعدني) أواني القهوة بليفة السلك اثناء التنظيف.
- لا تغسل خزان الماء وأواني القهوة في غسالة الصحون.
- حافظ على الجهاز الخاص بك بعيدا عن مصادر البخار ولا تحاول استخدامه في محيط مشبع بالبخار.
- لا تضع أي سوائل أخرى في خزان المياه (مثل الحليب).
- لا تستخدم أواني القهوة على أي سطح تسخين آخر (مثل الموقد).
- لا تضع أي شيء في أواني القهوة غير القهوة والسكر؛ حيث سيملأ الماء أواني القهوة تلقائيا من خزان الجهاز.

## اقتراحات



## معلومات عن المنتج واقتراحات لاستخدامه

- هذا الجهاز مخصص لاستخدام المنزلي فقط. عند استخدام الجهاز في الأعمال التجارية أو المطاعم يتم تغيير شروط الضمان.
- تم تصميم الجهاز للعمل بين 4-37 درجة مئوية، و80٪ من الرطوبة النسبية.
- بسبب طريقة الإنتاج المستخدمة لإنتاج الجهاز، فقد ينبعث بخار ورائحة عن الاستخدام الأول للجهاز. وهذا أمر طبيعي للجهاز الخاص بك. وسوف تختفي الرائحة بعد الاستخدامات القليلة الأولى.

## معلومات تقنية

البيانات الفنية للجهاز مدونة على لوحة مثبتة بالجهاز.  
سعة خزان المياه: الحد الأقصى 1.2 لتر  
طول كابل الكهرباء: 88 سم



مبارك اختيارك لجهازنا، ومرحبا بك بين مستخدمي منتجات PROFILO.

لتحقيق أفضل النتائج الممكنة نوصي باستخدام ملحقات PROFILO الأصلية حصريا. حيث أنه تم تصميمهم خصيصا لهذا المنتج. كما يرجى قراءة هذا دليل المستخدم بعناية. وإيلاء تعليمات السلامة الهامة اهتماما خاصا. قم بالاحتفاظ بهذا الدليل للرجوع إليه في المستقبل.

### إرشادات التشغيل الامن

## خطر! / تحذير!



## المخاطر الصحية

- هذا الجهاز يمكن استخدامه من قبل الأطفال الذين تتراوح أعمارهم بين 8 سنوات وما فوق، بشرط أنهم تحت إشراف بالغ أو قد تم اعطائهم تعليمات بشأن استخدام الجهاز بطريقة آمنة وفهموا المخاطر المتعلقة بالجهاز. لا يجوز تنظيف وصيانة الجهاز بواسطة الأطفال إلا إذا كانوا أكبر من 8 أعوام وتحت إشراف بالغ. قم بتخزين الجهاز والكابل الخاص به بعيدا عن متناول الأطفال الأقل عن 8 أعوام.
- الجهاز يمكن استخدامه من قبل الأشخاص الذين يعانون من انخفاض في قدراتهم الجسمانية، الحسية، أو العقلية أو الأشخاص قليلي الخبرة والمعرفة بالأجهزة، بشرط أنهم تحت إشراف بالغ أو قد تم اعطائهم تعليمات بشأن استخدام الجهاز بطريقة آمنة وفهموا المخاطر المتعلقة بالجهاز.
- يمنع لعب الأطفال بالجهاز.
- كن حذرا عند استخدام الجهاز بجوار الأطفال.
- لا تقم بتشغيل الجهاز في حالة تلف كابل الكهرباء، جسم الجهاز، أو مقبض الجهاز.
- في حالة تلف كابل الكهرباء، ينبغي إصلاحه عن طريق مركز الخدمة المتخصصة أو شخص مؤهل وذلك لتجنب مخاطر الإصابة.

- يمكن فقط لفنى مركز الخدمة المعتمد إصلاح الجهاز. حيث قد يسبب التصليح الغير لائق لحدوث مخاطر كبيرة للمستخدم. لذا يرجى الاتصال على مركز الخدمة المعتمد في حالة وجود أي عيوب.
- قبل تنظيف الجهاز، أو في حالة حدوث أي مشاكل أثناء صنع القهوة، قم دائما بإيقاف تشغيل الجهاز وسحب القابس من المقبس.
- اترك الجهاز ليبرد قبل تخزينه، إزالة اجزائه، أو تنظيفه.
- لا تضع يديك تحت مخرج البخار، الماء الساخن، أو القهوة صب، لأن ذلك قد يؤدي إلى حدوث حروق والتهابات.
- لا تبلل أو تزج قابس كابل الكهرباء في الماء.
- لا تقم بتشغيل الجهاز وكابل الكهرباء لايزال ملفوف.
- لا تقم بتوصيل القابس لمقبس الكهرباء بأيدي مبتلة.
- لا تدع كابل الكهرباء يتدلى من حافة الطاولة أو سطح العمل، ولا تسمح للكابل بان يلامس الأسطح الساخنة.
- لا تشرب القهوة مباشرة من أواني القهوة.
- امسك أواني القهوة من مقابضهم دائما.
- لا تلمس أسطح أواني القهوة عندما تكون الاسطح ساخنة.
- لا تلمس الأجزاء المعدنية للأواني القهوة وسطح السخان عندما يكونوا ساخنين.
- لا تزج الجهاز في الماء أو أي سوائل أخرى.
- استخدام الجهاز بالداخل في درجة حرارة الغرفة فقط، وعلى مستوى يصل ل 2000 متر فوق مستوى سطح البحر.
- يحظر تشغيل الجهاز داخل أي خزانة.

# Her zaman yanınızdayız

**PROFİLO**

**4447766**

**Çağrı Merkezi**

Profilo ile ilgili tüm sorularınız için...

(Sabit telefonlardan veya cep telefonlarından alan kodu çevirmeden)

Sabit telefonlardan yapılan aramalarda kullanmakta olduğunuz tarife üzerinden, cep telefonu ile yapılan aramalarda ise kayıtlı olduğunuz GSM operatörünün tarifesi üzerinden ücretlendirme yapılmaktadır.

[www.profilo.com.tr](http://www.profilo.com.tr)

BSH Ev Aletleri Sanayi ve Ticaret A.Ş.

Fatih Sultan Mehmet Mahallesi, Balkan Caddesi No:51 34771 Ümraniye, İstanbul

T: 216 528 90 00 F: 216 528 91 88

**Değerli Müşterimiz,**

Profilo Çağrı Merkezi 444 77 66 no.lu telefon numarası ile, 7 gün 24 saat hizmet vermektedir. Doğrudan bu numarayı çevirerek satış öncesi ve satış sonrası servis hizmetlerimizden faydalanabilirsiniz.

Profilo Çağrı Merkezimize ayrıca [www.profilo.com.tr](http://www.profilo.com.tr) adresindeki Müşteri Hizmetleri bölümünde bulunan Müşteri Hizmetleri Formunu doldurarak ya da **0216 528 91 88** no.lu telefona faks çekerek de ulaşabilirsiniz.

Yetkili Servis listemize aşağıda yazılı internet adreslerinden veya çağrı merkezi numaramızdan ulaşabilirsiniz.

[www.profilo.com.tr](http://www.profilo.com.tr)

[www.profilo-yetkiliservisi.com](http://www.profilo-yetkiliservisi.com)

Aşağıda yer alan konularda yardımcı olmanızı rica ederiz.

1. Cihazınızı kullanma kılavuzunda belirtilen hususlara göre kullanmaya özen gösteriniz.
2. Ürünüňüzle ilgili hizmet talebiniz olduğunda yukarıda yazılı telefonlardan Çağrı Merkezimizi arayınız.
3. Hizmet için gelen teknisyene "PROFİLO YETKİLİ SERVİS" kimlik kartını sorunuz. Bu kimlik kartı, 18 yaşından küçük elemanlara verilmemektedir.
4. Yetkili servisimiz, cihazınızda yapılan herhangi bir işlemden sonra size servis fişini düzenleyip vermek zorundadır. Bu servis fişini mutlaka isteyiniz ve kesinlikle saklayınız.

**Uzman Personel**

Servis persolenimiz sürekli güncellenen teknik eğitimler ve seminerlerle kendilerini geliştirmektedir. Böylece sürekli gelişen ve yenilenen ürünlerimizin periyodik bakımları ve onarımları sorunsuzca yapılabilmektedir.

**Temiz Hizmet**

Servis persolenimiz her zaman sağlık kurallarına önem verir. Müşteri ziyaretlerinde mutlaka GALOŞ kullanılır.

**On-Line İzleme**

Servisimize yapılan tüm başvurular, bilgisayara kaydedildikten sonra düzenli olarak takip edilir. Her tür işlem on-line olarak izlenir ve gerektiğinde başvuru sahibi bilgilendirilir.

**Kaliteli ve Özel Hizmet**

Profilo ürünlerine yerinde bakım ve onarım hizmeti verilmektedir. Ayrıca küçük ev aletleri de evinizden alınarak onarılır ve tekrar evinize teslim edilir.

**Orijinal Yedek Parça**

65.000 farklı orijinal yedek parça. Ayrıca değiştirilen yedek parçalar yurt çapında geçerli 1 yıllık malzeme ve işçilik garantisi altındadır.

**Donanımlı Servis Filosu**

Servis araçlarımızın tümü en son teknoloji ile donatılmış bakım ve onarım cihazlarına sahiptir. Ayrıca tüm servis araçlarımız farklı yedek parçayı içine barındıran minik bir depo işlevini de görür. Tüm araçlarımızda aksesuar stoğu bulunmaktadır ve bir telefon ile adresinize teslim edilir.

**Acil Nöbetçi Servisi**

Servislerimiz, pazar günü 10:00 - 22:00, diğer günler 20:00 - 22:00 saatleri arasında Acil Servis hizmeti vermektedir. Ayrıca bayram ve resmi tatil günlerinde de acil servisimiz hizmetinizdedir.

**2 Saat Aralığında Randevu**

Müşterilerimize gün içerisinde sadece 2 saat aralığında randevu verilecek gidilmektedir. Örneğin 11:00 - 13:00 saatleri arasında. Böylece müşterilerimiz bütün gün evde beklemek zorunda kalmaz, verilen saatler arasında uzman persolenimiz gelir ve sorun çözümlüş olur.

**DİKKAT**

Garanti süresinin anlaşmazlık durumunda fatura tarihi esas alınacağından bu belge ile birlikte faturanın veya okunaklı fotokopisinin saklanması gereklidir.

**ÜRETİCİ VEYA İTHALATÇI FİRMANIN****SATICI FİRMANIN**

Ünvanı : BSH Ev Aletleri Sanayi ve Ticaret A.Ş. Ünvanı : .....  
Adresi : FSM Mh. Balkan Cd. No.51, ..... Adresi : .....  
Ümraniye, 34771 İstanbul ..... Telefonu : .....  
Telefonu : 0216 528 90 00 Pbx ..... Faks : .....  
Faks : 0216 528 91 88 ..... E-posta : .....  
E-posta : ..profilocagimerkezi@bshg.com... Fatura Tarih ve sayısı : .....

Firmanın Kaşesi

Teslim Tarihi ve yeri : .....  
Yetkilinin imzası : .....

**BSH Ev Aletleri Sanayi ve Ticaret A.Ş.**

Firmanın Kaşesi : .....

**MALIN**

Cinsi : ..... KÜÇÜK EV ALETLERİ .....  
Markası : ..... PROFİLO .....  
Modeli : .....  
Garanti Süresi : ..... 2 YIL .....  
Azami tamir süresi : ..... 20 İŞ GÜNÜ .....  
Bandrol ve Seri No. : .....

# KÜÇÜK EV ALETLERİ GARANTİ BELGESİ

Çağrı Merkezi  
444 77 66

- Cihazınız; kullanma kılavuzunda gösterildiği şekilde kullanılması ve yetkili kıldığımız teknik servis elemanları dışındaki şahıslar tarafından bakım, onarım veya başka bir nedenle müdahale edilmemiş olması şartıyla bütün parçaları dahil olmak üzere tamamen malzeme, işçilik ve üretim hatalarına karşı **2 (İKİ) YIL SÜRE İLE GARANTİ EDİLMİŞTİR.**
- Bu garanti belgesinde yer alan şartlar, Türkiye'de satılan ürünler için geçerlidir.
- Arızaların giderilmesi konusunda uygulanacak teknik yöntemlerin tespiti ile değiştirilecek parçaların saptanması tamamen firmamıza aittir.
- Malın tesliminden sonraki yükleme, boşaltma ve sevkiyat anında meydana gelecek arızalar garanti kapsamı dışındadır.
- Kullanma hatalarından meydana gelen hasar, arıza ve bilgilendirme hizmetleri garanti kapsamı dışındadır.
- Voltaj düşüklüğü veya fazlalığı, hatalı elektrik tesisatı, ürün etiketinde yazılı voltajdan farklı voltajda kullanma nedenlerinden meydana gelen hasar ve arızalar garanti kapsamı dışındadır.
- Doğal afetler (Deprem -Sel baskını v.b.) yangın ve yıldırım düşmesinden meydana gelecek arızalar ve hasarlar garanti kapsamı dışındadır.
- Belge üzerine tahrifat yapıldığı, cihazın üzerindeki orijinal seri numarası kaldırıldığı veya tahrifat yapıldığı takdirde garanti geçersizdir.

## GARANTİ ŞARTLARI

1. Garanti süresi, malın teslim tarihinden itibaren başlar ve 2 yıldır.
2. Malın bütün parçaları dahil olmak üzere tamamı garantisini kapsamındadır.
3. Malın ayıplı olduğunun anlaşılması durumunda tüketici, 6502 sayılı Tüketicinin Korunması Hakkında Kanununun 11 inci maddesinde yer alan;
  - a- Sözleşmeden dönme,
  - b- Satış bedelinden indirim isteme,
  - c- Ücretsiz onarılmasını isteme,
  - d- Satılan ayıpsız bir misli ile değiştirilmesini isteme, haklarından birini kullanabilir.
4. Tüketicinin bu haklarından ücretsiz onarım hakkını seçmesi durumunda satıcı; işçilik masrafı, değiştirilen parça bedeli ya da başka herhangi bir ad altında hiçbir ücret talep etmeksizin malın onarımını yapmak veya yaptırmakla yükümlüdür. Tüketici ücretsiz onarım hakkını üretici veya ithalatçıya karşı da kullanabilir. Satıcı, üretici ve ithalatçı tüketicinin bu hakkını kullanmasından müteselsilen sorumludur.
5. Tüketicinin, ücretsiz onarım hakkını kullanması halinde malın;
  - Garanti süresi içinde tekrar arızalanması,
  - Tamiri için gereken azami sürenin aşılması,
  - Tamirinin mümkün olmadığı, yetkili servis istasyonu, satıcı, üretici veya ithalatçı tarafından bir raporla belirlenmesi durumlarında; tüketici malın bedel iadesini, ayıp oranında bedel indirimini veya imkan varsa malın ayıpsız misli ile değiştirilmesini satıcıdan talep edilir. Satıcı, tüketicinin talebini reddedemez. Bu talebin yerine getirilmemesi durumunda satıcı, üretici ve ithalatçı müteselsilen sorumludur.
6. Malın tamir süresi 20 iş gününü geçemez. Bu süre, garanti süresi içerisinde mala ilişkin arızanın Yetkili Servis İstasyonuna veya satıcıya bildirim tarihinde, garanti süresi dışında ise malın Yetkili Servis İstasyonuna teslim tarihinden itibaren başlar. Malın arızasının 10 iş günü içerisinde giderilememesi halinde, üretici veya ithalatçı, malın tamiri tamamlanuncaya kadar benzer özelliklere sahip başka bir malı tüketicinin kullanımına tahsis etmek zorundadır. Malın garanti süresi içerisinde arızalanması durumunda, tamirde geçen süre garanti süresine eklenir.
7. Malın kullanım kılavuzunda yer alan hususlara aykırı kullanılmasından kaynaklanan arızalar garanti kapsamı dışındadır.
8. Tüketici, garantiden doğan haklarının kullanılması ile ilgili olarak çıkabilecek uyuşmazlıklarda yerleşim yerinin bulunduğu veya tüketici işleminin yapıldığı yerdeki Tüketici Hakem Heyetine veya Tüketici Mahkemesine başvurabilir.
9. Satıcı tarafından bu Garanti Belgesinin verilmemesi durumunda, tüketici Gümrük ve Ticaret Bakanlığı Tüketicinin Korunması ve Piyasa Gözetimi Genel Müdürlüğüne başvurabilir.

**Bu ürün PROFİLO için BSH Ev Aletleri Sanayi ve Ticaret A.Ş. tarafından imal/ithal edilmektedir.**  
**BSH EV ALETLERİ SANAYİ ve TİCARET A.Ş.**

Fatih Sultan Mehmet Mah.

Balkan Cad. No.51 34771 Ümraniye - İSTANBUL

Tel : 0216 528 90 00 Fax : 0216 528 91 88

Marka  
Profilo  
Profilo  
Profilo  
Profilo  
Profilo  
Profilo  
Profilo  
Profilo  
Profilo  
Profilo  
Profilo  
Profilo  
Profilo  
Profilo  
Profilo  
Profilo  
Profilo  
Profilo  
Profilo  
Profilo

## Ürün İsmi

Meyve Sebze Sıkacağı  
Su Isıttıcısı  
Mutluk Robotu  
Ütü  
Çay Makinası  
Şarjlı El Süpürgesi  
Saç Şekillendirme Cihazı  
Tost Makinası  
Saç Kurutma Makinası  
Meyve Sebze Sıkacağı  
Karıştırıcı  
Blender  
Saç Şekillendirme Cihazı  
Et kıyma Makinesi  
Ekmek Kızartma Makinası  
Buharlı pişirici

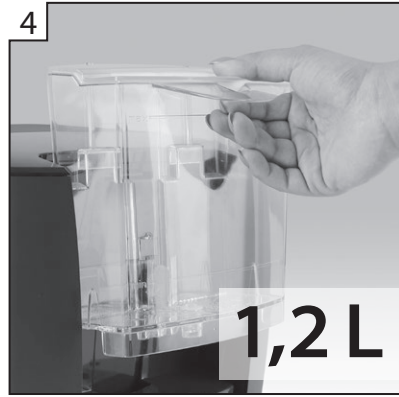
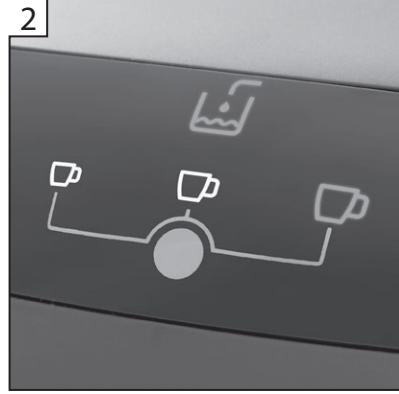

**TR** 1. Dokunmatik ekran 2. Küçük, orta, büyük boy fincan ayarı 3. Tek seferde 6 fincan kahve hazırlama 4. Çıkarılabilir 1,2 lt su haznesi

**EN** 1. Touch control 2. Cup selection (small, medium, large) 3. 6 cups in one serving 4. Removable 1,2 L water tank

**AR** 1. التحكم باللمس 2. اختيار الفنجان (صغير، متوسط، كبير) 3. 6 فناجين في المرة الواحدة 4. قابل للنقل خزان المياه 1,2 لتر

**Üretici Firma:**

**BSH Ev Aletleri Sanayi ve Ticaret A.Ş.,**

Fatih Sultan Mehmet Mahallesi,  
Balkan Caddesi No: 51,  
34771 Ümraniye, İstanbul, TURKEY

**T:** 216 528 90 00 **F:** 216 528 99 99 **E:** info@profilo.com.tr

8001133128

**PROFILO**

dayanıklı ev aletleri

www.profilo.com.tr