

SIEMENS



TE 65..

siemens-home.bsh-group.com/welcome

tr Kullanım kılavuzu
uk Інструкція з експлуатації
kk Пайдалану нұсқаулығы
ar إرشادات الاستخدام

Register
your
product
online

tr	Türkçe	6
uk	Українська	32
kk	Қазақша	58
ar	العربية	108

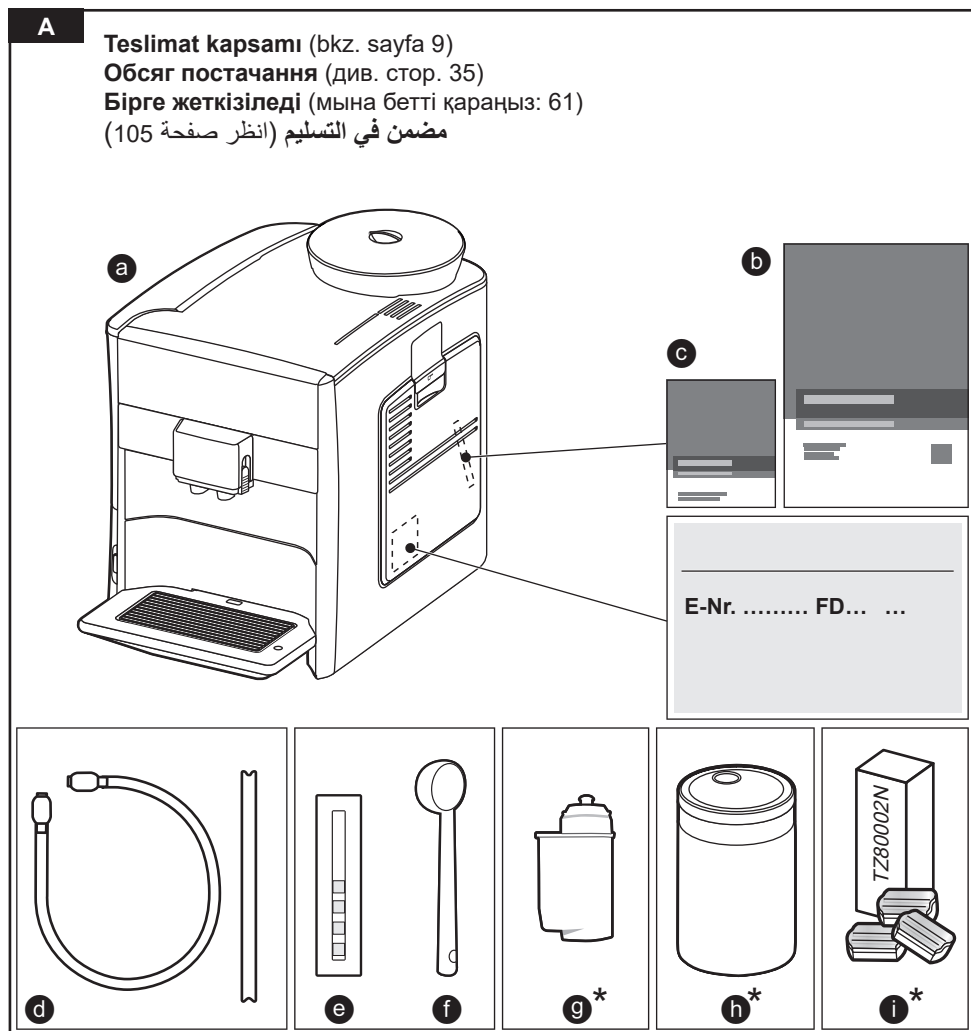

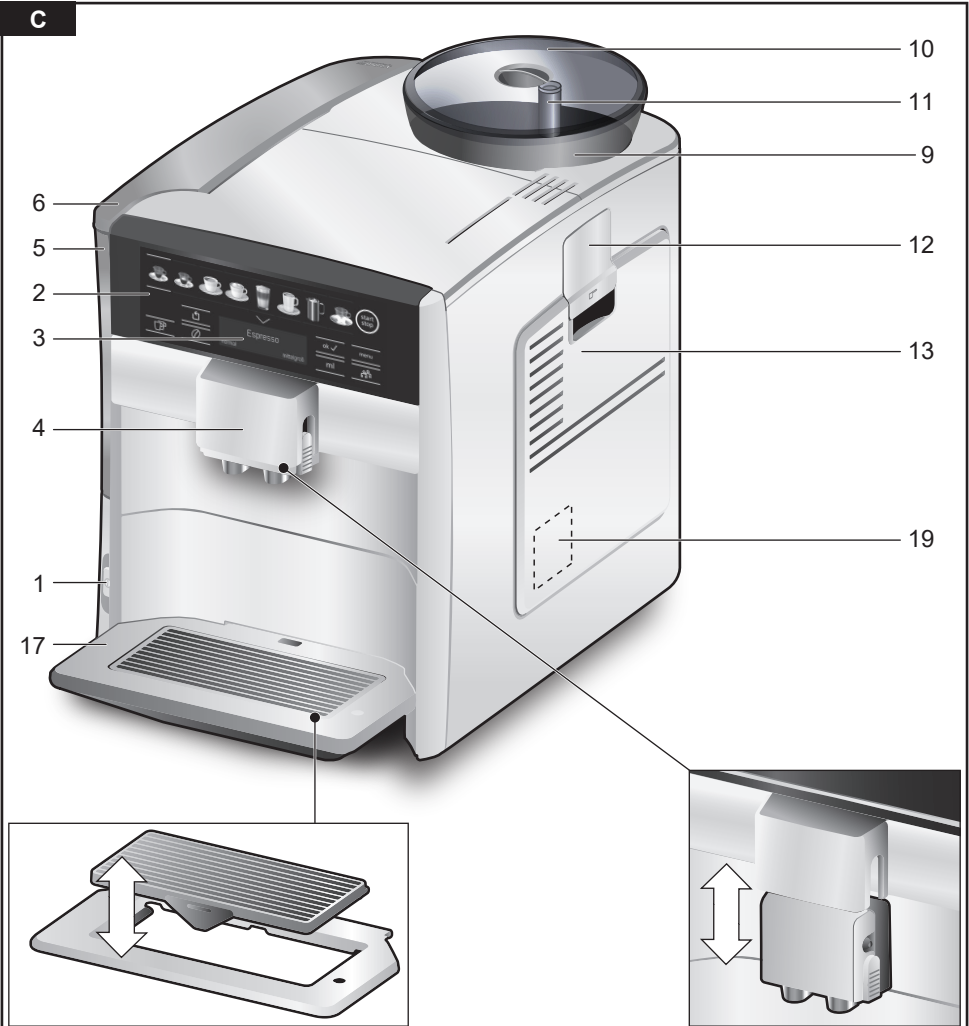
B**C**

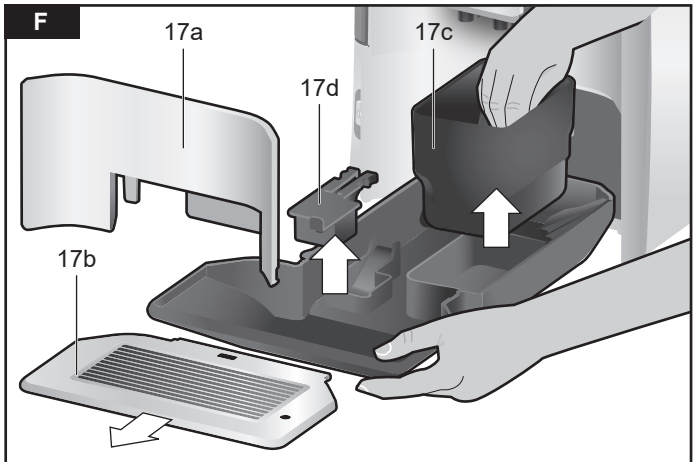
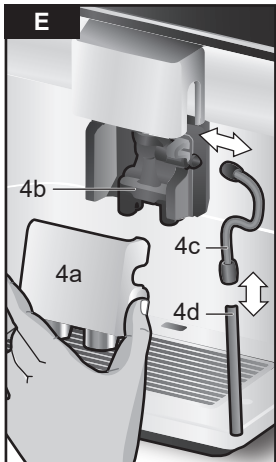
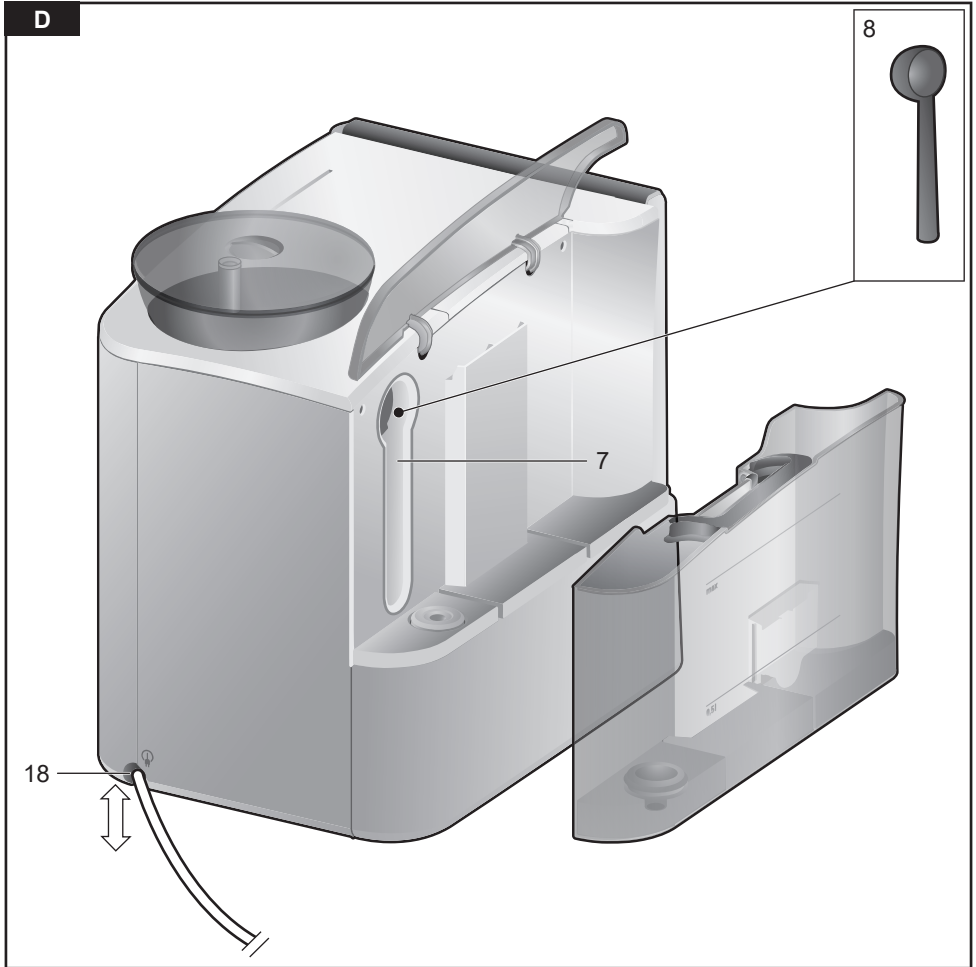

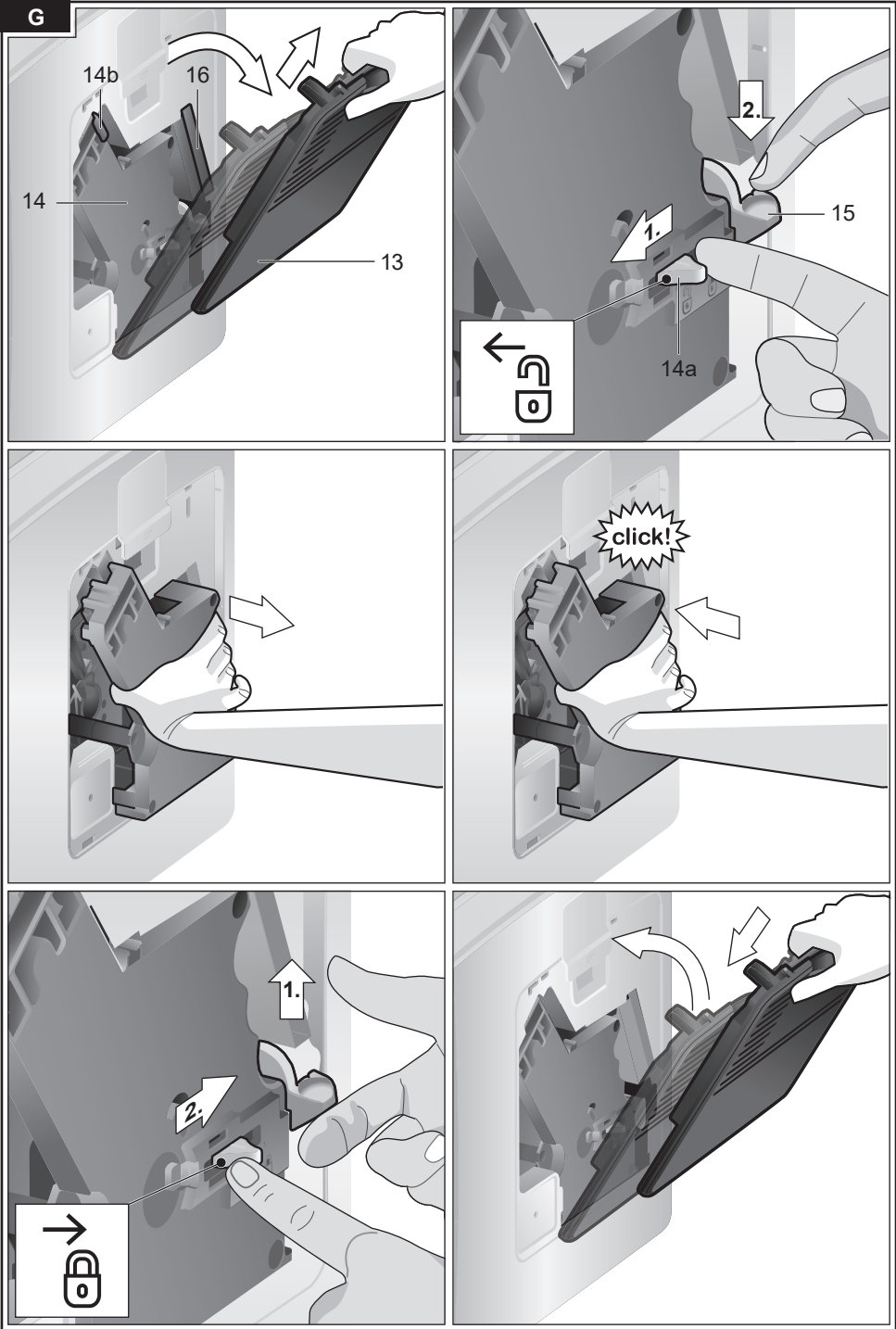

Değerli Kahvesever,

Siemens firmasının tam otomatik kahve pişirme makinesini satın aldığınız için tebrik ederiz.

Bu kullanım kılavuzu, aynı ürünün sadece ayrıntılarda farkı olan çeşitlerini tarif etmektedir.

Lütfen ekteki kısa kılavuzu da dikkate alın. Özel bir saklama bölümünde **16** sonraki kullanıma kadar saklanabilir.

Bu kullanım kılavuzunun kullanılması

Bu kılavuzun ilk sayfalarında, bu kılavuzda sürekli olarak kullanılan, numaralandırılmış cihaz çizimleri verilmiştir.

Örnek: Haşlama ünitesi **14**

Diyalog paneli göstergeleri ve semboller işbu kılavuzda aynı şekilde özel bir biçimde yazılmıştır. Bu sayede cihazda görünlülenen veya cihaz üzerinde basılı olan metin veya simgelerin sözkonusu olduğunu anlayabilirsiniz.

Diyalog paneli metinleri için örnek: Espresso
Kumanda elemanları için örnek: [start/stop]

İçindekiler

Amaca uygun kullanım	7
Önemli güvenlik uyarıları.....	7
Teslimat kapsamı.....	9
Genel Bakış.....	9
Kumanda elemanlarına genel bakış.....	10
Diyalog paneli	11
Cihazın çalıştırılması.....	12
Kişisel “Favori” ayarları	13
Çocuk emniyeti	13
İçecek hazırlama	13
Kahve içeceklerin hazırlanması.....	14
Süt ile hazırlama.....	15
Özel içecekler.....	15
Öğütülmüş kahve kullanarak hazırlama ...	17
Öğütme inceliğinin ayarlanması	17
Menü	17
Bakım ve günlük temizlik.....	20
Süt sistemini temizleme.....	21
Haşlama ünitesini temizleme (Resim G) ..	22
Servis programları.....	23
Süt sistemini temizleme.....	23
Kireçlenmeyi giderme	23
Temizleme	24
calc'nClean	24
Enerji tasarrufu için öneriler.....	25
Buzlanma koruması.....	26
Aksesuarları saklama.....	26
Aksesuar	26
Elden çıkartılması	26
Garanti	26
Basit sorunları kendiniz çözebilirsiniz .	27
Teknik özellikler	29

Amaca uygun kullanım

Bu cihaz sadece evde ve ev ortamında kullanılmak için tasarlanmıştır.

Cihazı sadece normal oda sıcaklığında ve deniz seviyesinden en fazla 2000 m yükseklikte kullanınız.

Önemli güvenlik uyarıları

Kullanım kılavuzunu dikkatlice okuyun, verilen bilgilere göre hareket edin ve ileride başvurmak üzere özenle saklayın! Cihazı başka birine verirken cihaz ile birlikte bu kılavuzu da teslim ediniz.

Bu cihaz, 8 yaşında ve daha büyük çocuklar tarafından, fiziksel, algısal veya zihinsel yetenekleri düşük kişiler veya yeterli tecrübesi ve / veya bilgisi olmayan kişiler tarafından ancak denetim altında veya güvenli kullanım ve buna bağlı tehlikeler hususunda eğitilmiş ve anlamış olmaları şartıyla kullanılabilir. 8 yaşından küçük çocuklar cihazdan ve bağlantı hattından uzak tutulmalıdır ve cihazı kullanmalarına izin verilmemelidir. Çocuklar cihazla oynamamalıdır. 8 yaşından büyük ve gözetim altında olan çocuklar hariç, temizlik ve kullanıcı bakımı çalışmalarının çocuklar tarafından gerçekleştirilmesi yasaktır.

⚠ Uyarı

Elektrik çarpması tehlikesi!

- Cihaz sadece kurallara uygun şekilde monte edilmiş olan topraklamalı bir priz üzerinden alternatif akımlı bir akım şebekesine bağlanabilir. Evinizdeki elektrik tesisatına ait koruyucu iletken sisteminin usulüne uygun şekilde takılmış olduğundan emin olunuz.
- Cihazı kesinlikle tip etiketi üzerindeki bilgilere uygun şekilde bağlayınız ve çalıştırınız.
- Cihazın kendisinde veya elektrik kablosunda hasar varsa cihazı kesinlikle kullanmayınız.
- Her türlü tehlikenin önlenmesi amacıyla, örn. hasarlı bir elektrik bağlantı kablosunun değiştirilmesi gibi cihaz üzerinde gerçekleştirilecek tüm onarımlar sadece yetkili servisimiz tarafından yürütülmelidir.
- Cihaz veya elektrik kablosu kesinlikle suya sokulmamalıdır..
- Hata durumunda derhal elektrik fişini çekip prizden çıkarınız veya elektrik şebekesinin gerilimini kapatınız.
- Konnektörün üzerine sıvı dökülmesinden kaçınınız.
- Kılavuzda belirtilen temizlik ile ilgili özel uyarılar dikkate alınmalıdır.

⚠ Uyarı

Manyetizma tehlikesi!

Cihaz, sürekli mıknatıslar içerir ve bunlar örn. kalp pilini veya insülin pompaları gibi elektronik implantasyonları etkileyebilir. Elektronik implant taşıyan kişiler, cihaza ve çıkartıldığında aşağıdaki parçalar en az 10 cm mesafe bırakmalıdır: Süt haznesi, süst sistemi, su haznesi, damlama kasesi ve demleme ünitesi.

⚠ Uyarı

Boğulma tehlikesi!

- Çocukların ambalaj malzemeleri ile oynamasına izin vermeyin.
- Küçük parçaları güvenli biçimde muhafaza ediniz, yanlışlıkla yutulmaları mümkündür.

⚠ Uyarı

Yaralanma tehlikesi!

- Öğütme mekanizmasının içine elle müdahale etmeyin.
- Cihazın hatalı kullanılması yaralanmalara yol açabilir.

⚠ Uyarı

Yanma tehlikesi!

- Süt sistemi çok ısınmaktadır. Kullandıktan sonra soğumasını bekleyin ve sonra dokunun.
- Kullanım sonrasında ısıtma elemanının veya ısı plakasının yüzeyi bir süre daha sıcak olabilir.
- Taze hazırlanmış içecekler çok sıcaktır. Gerekirse biraz soğumaya bırakın.

AEEE Yönetmeliğine Uygundur.

Teslimat kapsamı

(Bkz. Resim A)

- | | |
|--|---|
| a Tam otomatik kahve pişirme makinesi | f Ölçek kaşığı |
| b Kullanım kılavuzu | g Su filtresi* |
| c Kısa kılavuz | h “freshLock” kapaklı süt haznesi* |
| d Süt hortumu ve çekme borusu | i Kireç çözme tabletleri* |
| e Su sertliği şeridi | |

Genel Bakış

(Bkz. **B** ile **G** arası resimler)

















- | | |
|--|---|
| 1 Açma kapatma şalteri ① | 12 Toz çekmecesini
(kahve tozu/temizleme tableti) |
| 2 Kumanda paneli (bkz. aşağıdaki sayfa) | 13 Haşlama ünitesi kapısı |
| 3 Diyalog paneli | 14 Haşlama ünitesi
a) Kilit
b) Kapak |
| 4 İçecek çıkış ağız (kahve, süt, sıcak su),
yüksekliği ayarlanabilir
a) Kapak
b) Süt sistemi/kahve çıkışı (iki parçalı)
c) Süt hortumu
d) Çekme borusu | 15 Çıkartma kolu |
| 5 Çıkartılabilen su deposu | 16 Kısa kullanım kılavuzu için saklama
bölmesi |
| 6 Su deposu kapağı | 17 Damlama kasesi
a) Panel
b) Damlama sacı (iki parçalı)
c) Kahve telvesi haznesi
d) Şamandıra |
| 7 Ölçek kaşığını saklama bölmesi | 18 Kablo saklama bölmesi |
| 8 Ölçek kaşığı
(su filtresini yerleştirme yardımı) | 19 Tip plaketi (E.-No.; FD) |
| 9 Çekirdek kahve haznesi | |
| 10 Aroma kapağı | |
| 11 Öğütme inceliği ayarı için
döner seçme şalteri | |

* Kullanım kılavuzu makinenin farklı çeşitlerini tarif etmektedir. Yıldız karakteri * ile işaretli olan parçalar sadece belirli cihaz modellerinde mevcuttur.

Kumanda elemanlarına genel bakış

(Bkz. Resim B)

i Aşağıdaki simgeler cihazın işletim durumuna bağlı olarak görüntülenir veya arka plandan aydınlatılır:

	Espresso		Latte Macchiato
	Espresso Macch.		Sütlü kahve
	Caffe Crema		Süt köpüğü
	Cappuccino		Özel içecekler (bkz. "Özel içecekler" bölümü).
	[start/stop] – Start/Stop tuşu		[∨] – Seçim aşığı
	[↶] – Geri		[menu] – Menüü aç
	[☞☞] – Aynı anda iki fincan için içecek		[ok✓] – Onayla/kaydet
	[∅] – Kahve koyuluğunu ayarla		[ml] – Fincan büyüklüğünü seç
	[☺] – Favori çağırma (kısaca dokunun) ve çocuk emniyeti (en az 3 saniye dokunun).		

Açma kapatma şalteri - ①

Cihazı açmak veya kapatmak için açma kapatma şalterini ① kullanın. Cihaz açılıp kapatıldığında otomatik olarak durulama yapar.

Cihaz aşağıdaki durumlarda durulama yapmaz:

- Cihaz çalıştırıldığında henüz daha sıcaksa durulama yapmaz.
- Cihazı kapatmadan önce kahve alınmadıysa durulama yapmaz.

Cihaz, kumanda panelinde simgeler ve diyalog paneli aydınlandığında işletilmeye hazırdır.

Kumanda paneli (dokunmatik alan)

Kumanda paneli, simge ve işaretlere dokunularak kolayca kullanılabilir. Akustik bir sinyal işitilir.

Sinyal sesi açılabilir ve kapatılabilir (bkz. Bölüm “Menü – Tuş sesleri”).

İçecek seçimi

İlgili simgeye dokunarak istediğiniz içeceği doğrudan seçin (bkz. Bölüm “İçecek hazırlama”).

Start/Stop tuşu

[start/stop] tuşuna işlevi içecek hazırlanması veya servis programının başlatılmasıdır. İçecek hazırlama sırasında yeniden [start/stop] tuşuna dokunduğunuzda içecek akışı erkenden durdurulur.

Menü

[menu] tuşunu dokunduğunuzda navigasyon simgeleri etkinleşir ve yanar. [↘], [ok✓] ve [↵] tuşlarına dokunduğunuzda menüde gezinmek mümkündür ve bilgiler görüntülenir ya da ayarlar yapılır (bkz. Bölüm “Menü”).

İçecek seçenekleri

[/] veya [ml] tuşlarına dokunduğunuzda içeceğin miktarı uyarlanır, [] tuşuna dokunduğunuzda aynı anda iki fincan hazırlanır ve bunun için [start/stop] tuşuyla içecek akışını başlatmanız gerekir (bkz. Bölüm “İçecek hazırlama”).

“Favori” ve çocuk emniyeti

[] üzerine kısaca dokunduğunuzda kişiselleştirilmiş içecekler açılır (bkz. “Kişisel Favori ayarları” bölümü).

[] tuşuna en az 3 saniye basıldığında çocuk emniyeti etkinleştirilir veya devre dışı bırakılır (bkz. Bölüm “Çocuk emniyeti”).

Diyalog paneli

Diyalog panelinde, seçilen içecekler ve ayarlar, ayrıca işletim durumuna ilişkin iletiler görüntülenir.

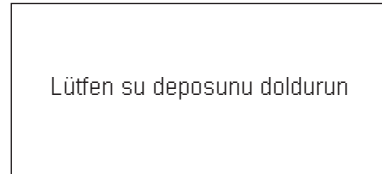
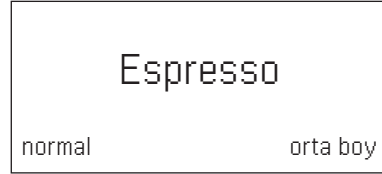

İleti, istenen işlemi yaptığınızda söner.

Cihazın alıřtırılması

Genel konular

İlgili haznelere sadece temiz, soğuk ve gazsız su, ayrıca sadece mutlaka **kavrulmuş** kahve ekirdeklerini doldurun. Eritilmiş ya da yakılmış řekerle kaplanmış olan ya da başka řeker ieren maddelerle işlenmiş kahve ekirdeklerini kullanmayın. Bunlar hařlama ünitesinin tıkanmasına yol aar.

Bu cihazda su sertlięi ayarlanabilir. Fabrika ıkıřında su sertlięi 4 olarak ayarlanmıştır. Kullandığınız suyun su sertlięini ekteki test řeridiyle tespit edin. Suyun sertlięi 4 deęerinden farklı bir deęere sahipse, cihazı devreye aldıktan sonra buna uygun programlama yapın (bkz. Bölüm “Menü – Su sertlięi”).

Cihazın hizmete alınması

- Mevcut koruyucu folyoları ıkartın.
- Tam otomatik kahve makinesini düz ve sahip olduęu aęırlık için yeterlięi saęlamlięı olan bir zemine koyun.
- Cihazdaki havalandırma menfezleri serbest olmalıdır.

i **Önemli:** Cihazı sadece don tutmayan odalarda kullanın. Cihaz 0° C altındaki sıcaklıklarda taşındıysa veya depolandıysa, cihazı hizmete almadan önce en az 3 saat bekleyin.

- Elektrik fiřini (kablo saklama bölmesi **18**) prize takın. Kablo uzunluęu, kablo geri itilerek veya dıřarı ekilerek ayarlanabilir. Bu amala cihazı örn. arka yüzü masa kenarına gelecek řekilde yerleřtirin ve kabloyu ařaęı ekin ya da yukarı itin.
- Su deposunun kapaęını **6** aın.
- Su deposunu **5** ıkartın, durulayın ve taze, soğuk suyla doldurun. “**max**” (en ok) işareti dikkate alın.
- Su deposunu **5** düz olarak yerleřtirin ve tümüyle ařaęı bastırın.
- Su deposu kapaęını **6** tekrar kapatın.
- ekirdek kahve haznesine **9** kahve ekirdekleri doldurun.

- Cihazı amak için ama kapatma řalterini **1** ① kullanın.

Kumanda paneli ve diyalog paneli aydınlatılır. Diyalog panelinde, dięer diyalog paneli metinlerinin görüntüleneceęi önceden ayarlı dil görüntülenir. Birka dil arasından seim yapabilirsiniz.

- [✓] tuřuna, diyalog panelinde istenen dil vurgulanana kadar tekrar tekrar dokunun.

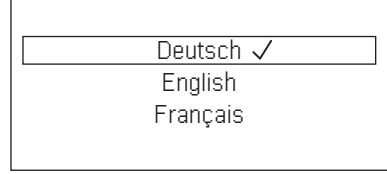

- Seimi onaylamak için [start/stop] tuřuna dokunun.

Seilen dil kayıtlıdır.

Diyalog panelinde **3** marka logosu görüntülenir. Cihaz ısınır ve durulama yapar. Az miktarda su iecek ıkıřından **4** akar.

Cihaz, kumanda panelinde simgeler ve diyalog paneli aydınlandığında işleilmeye hazırdır.



i Tam otomatik kahve piřirme makinesi fabrika ıkıřı itibariyle en iyi hizmet için standart ayarlarla programlıdır. Cihaz, seilen bir süre sonunda otomatik olarak kapatılır (bkz. Bölüm “Menü – Kendilięinden kapan”).

i Cihaz ilk kez kullanıldığında ya da servis programı yürütüldükten sonra ya da uzun süre kullanılmayıp yeniden kullanıldığında ilk fincandaki iecek henüz tam aromaya sahip olmaz ve iilmemelidir.

i Tam otomatik kahve pişirme makinesi hizmete alındıktan sonra ince gözenekli ve sağlam bir “Crema” birkaç fincan alındıktan sonra kalıcı olarak elde edilir.

i Cihaz uzunca bir süre kullanıldıktan sonra havalandırma yarıklarında su damlacıkları oluşması normaldir.

Kişisel “Favori” ayarları

Favori sayısı, cihaz modeline bağlıdır. “Favori” menü öğesi altında özel (kişiselleştirilmiş) içecekler kaydedilebilir ve değiştirilebilir (bkz. “Menü – Favori” bölümü).

Kişisel içeceğin çağırılması

- [☺] tuşuna kısaca dokununuz.
- Daha önce kişisel ayarlarla kaydedilen bir favoriyi seçin.
- [start/stop] tuşuna dokunarak içecek alımını başlatın.

Çocuk emniyeti

Çocukların haşlanması veya yanmasını önlemek için, cihaz bloke edilebilir.

- [☺] simgesine en az 3 saniye dokununuz. Diyalog panelinde **3** bir anahtar işareti görüntülenir. Çocuk emniyeti etkindir. Bu durumda cihazın kullanılması mümkün değildir.
- [☺] simgesine en az 3 saniye dokununuz. Diyalog panelindeki **3** anahtar simgesi tekrar kaybolur. Çocuk emniyeti devre dışıdır. Cihaz normal olarak kullanılabilir.

İçecek hazırlama

Tam otomatik kahve pişirme makinesi her haşlama işlemi için taze kahve öğütür. En yüksek kaliteyi elde etmek için çekirdekleri serin bir yerde ve kapalı bir şekilde saklayın.

i **Önemli:** Su deposunu **5** doldurun. Cihazın işletilmesi için su deposunda **5** daima yeterli miktarda su olmalıdır.

i Fincanları, özellikle küçük, kalın duvarlı Espresso fincanlarını örn. sıcak su kullanarak önceden ısıtın.

i Bazı ayarlarda kahve iki adımda hazırlanır (bkz. “aromaDouble Shot”). Lütfen işlemin tümüyle tamamlanmasını bekleyin.

Çeşitli içecekleri basit bir dokunuşla hazırlamak olanaklıdır.

İçecek seçimi

İlgili simgeye dokunarak istediğiniz içeceği doğrudan seçin. Seçtiğiniz içecek simgenin üzerindeki ve altındaki çizgilerle işaretlidir. Kahve koyuluğu ve fincan büyüklüğü için güncel olarak ayarlı olan değerler diyalog panelinde **3** görüntülenir. Aşağıdaki içecekler seçilebilir:

Espresso	Latte Macchiato
Espresso Macch.	Sütlü kahve
Caffe Crema	Süt köpüğü
Cappuccino	

“Özel içecekler” tuşuna birkaç kere dokunarak arka arkaya farklı içecekler seçilebilir:

Sıcak su	Americano *
Sıcak süt *	Flat White *
Kahve sürahisi *	Cafe Cortado *

Yıldız karakteri * ile işaretli olan parçalar sadece belirli cihaz modellerinde mevcuttur.

Kahve koyuluğunu ayarlama, toz kahve seçme

[\emptyset] tuşuna dokunduğunuzda kahveli içeceğin koyuluğu ayarlanabilir veya toz kahve hazırlanması seçilebilir.

Aşağıdaki ayarlar mümkündür:

çok açık	çok koyu
açık	doubleshot koyu
normal	doubleshot koyu+
koyu	Toz çekmecesini

- İlgili simgeye dokunarak istediğiniz içeceği seçin.
- [\emptyset] tuşuna, istediğiniz ayar örn. koyu ya da Toz çekmecesini (bkz. Bölüm "Öğütülmüş kahveyle hazırlama") diyalog panelinde görüntülenene kadar tekrar tekrar basın.

aromaDouble Shot

Kahve, ne denli uzun süreyle haşlanırsa o denli fazla acı maddeler veya istenmeyen aromalar çözülür. Bunun sonucunda kahvenin tadı ve zevki olumsuz etkilenir. Bu nedenle ekstra koyu kahve için, cihaz özel bir aromaDouble Shot işlevine sahiptir. Hazırlanan miktarın yarısından sonra yeniden kahve çekirdekleri öğütülür ve haşlanır. Dolayısıyla sadece olumlu tad veren aroma maddeleri çözülür.

i aromaDouble Shot işlevi en az 35ml kahve dolm miktarı olan tüm içecekler için seçilebilir. Küçük Espresso gibi küçük içecekler veya [\square] ayarında bu işlev kullanılamaz.

Fincan büyüklüğünü seçme

İçecek dolm miktarını isteğe göre ayarlamak için [ml] tuşuna dokununuz. Aşağıdaki ayarlar mümkündür:

küçük orta boy büyük

- İlgili simgeye dokunarak istediğiniz içeceği seçin.
- [ml] tuşuna, diyalog panelinde istenen ayar görüntülenene kadar tekrar tekrar dokununuz.



Ayarın yanındaki bir veya birden çok ok işareti, örneğin „büyük \wedge “, fabrikadan ayarlı olan dolm miktarının (bkz. Bölüm „Menü – Fincan boyunu ayarla“) değiştirildiğini gösterir.

İki fincan aynı anda

[\square] tuşuna dokunduğunuzda, bir kahveli içecek veya kahve-süt içeceği (bazı cihaz tiplerinde sadece kahveli içecekler) seçtikten sonra iki fincan aynı anda hazırlanır. Bu durumda içecek akışını başlatmak için [start/stop] tuşuna basın. Yapılan ayar, diyalog panelinde görüntülenir.

- İlgili simgeye dokunarak istediğiniz içeceği seçin.
- [\square] tuşuna dokununuz.
- İçecek çıkışının 4 altına sola ve sağa önceden ısıtılmış iki fincan koyunuz.
- İçecek alımını başlatmak için, [start/stop] tuşuna dokununuz.

Seçtiğiniz içecek haşlanır ve peşinden iki fincana akar.



İçecek iki adımda (iki öğütme işlemi) hazırlanır. Lütfen işlemin tümüyle tamamlanmasını bekleyiniz.



Cihaz tipine bağlı olarak "iki fincan aynı anda" fonksiyonu sadece kahve içecekleri için kullanılabilir ve kahve-süt içecekleri için kullanılamaz.

Kahve içeceklerin hazırlanması

Cihaz kullanılmaya hazır durumda olmalıdır.

- İçecek çıkışının 4 altına ısıtılmış bir fincan koyunuz.
- İlgili simgeye dokunarak istediğiniz kahveli içeceği, Espresso ya da Caffe Crema seçiniz. İçecek adı ve kahve koyuluğu ile fincan büyüklüğü için güncel olarak ayarlı olan değerler diyalog panelinde görüntülenir.

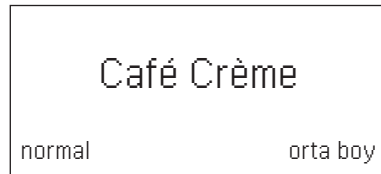

i Fincan büyüklüğünü ve kahve koyuluğunu [ml] ve [Ø] tuşlarına dokunarak değiştirebilirsiniz. Toz çekmecesini seçtiğinizde “Öğütülmüş kahveyle hazırlama” başlığında tarif edilen yöntemi izleyin.

Örneğin:

- Diyalog panelinde büyük görüntülenene kadar [ml] tuşuna tekrar tekrar dokunun.
- Diyalog panelinde açık görüntülene kadar [Ø] tuşuna tekrar tekrar dokunun.
- İçecek alımını başlatmak için, [start/stop] tuşuna dokunun.

Kahve haşlanır ve ardından fincana akar.

i İçecek hazırlanırken yeniden [start/stop] tuşuna dokunduğunuzda içecek akışı erkenden durdurulur.

Süt ile hazırlama

İşbu tam otomatik kahve makinesi entegre bir süt sistemine sahiptir. Bu sayede sütlü kahve içecekleri veya süt köpüğü ya da sıcak süt hazırlanabilir.



Yanma tehlikesi! Süt sisteminin **4b** üst ve alt bölümü çok ısınmaktadır. Kullandıktan sonra soğumasını bekleyin ve sonra dokunun.



Dikkat! Kurumuş süt artıklarını çıkartmak çok zordur. Bu nedenle her kullanımdan sonra **mutflaka** temizleyin (bkz. Bölüm “Süt sistemini temizleme”).



Sütlü içecek hazırladığında ısıklı sesleri çıkabilir. Bunlar süt sisteminin **4b** teknolojisinden kaynaklanmaktadır.



İçecek hazırlanırken yeniden [start/stop] tuşuna dokunduğunuzda içecek akışı erkenden durdurulur.

Cihaz kullanılmaya hazır durumda olmalıdır. Süt hortumunun ve çekme borusunun takılmış olması gerekir.

- Çekme borusunu **4d** süt haznesine geçirin.
- Önceden ısıtılmış fincan veya bardağı içecek çıkışının altına koyun.

Sütlü kahve içecekleri

- Espresso Macch., Sütlü kahve, Latte Macchiato ya da Cappuccino simgesine dokunarak istediğiniz içeceği seçin. İçecek adı ve kahve koyuluğu ile fincan büyüklüğü için önceden ayarlı olan değerler diyalog panelinde görüntülenir.



Fincan büyüklüğünü ve kahve koyuluğunu [ml] ve [Ø] tuşlarına dokunarak değiştirebilirsiniz. Toz çekmecesini seçtiğinizde “Öğütülmüş kahveyle hazırlama” başlığında tarif edilen yöntemi izleyin.

- İçecek alımını başlatmak için, [start/stop] tuşuna dokunun.

Fincana veya bardağa önce süt veya süt köpüğü akar. Peşinden kahve haşlanır ve fincana veya bardağa akar.

İçecek hazırlanırken yeniden [start/stop] tuşuna bir kez dokunduğunuzda süt veya kahve akışı erkenden durdurulur. İki kez dokunduğunuzda içeceğin tüm akışı durdurulur.

Süt köpüğü

- Süt köpüğü sembolüne dokunarak seçin.
 - [ml] tuşuna dokunarak fincan büyüklüğünü ayarlayın.
 - İçecek alımını başlatmak için, [start/stop] tuşuna dokunun.
- İçecek çıkışından süt köpüğü akar.

Özel içecekler

“Özel içecekler” tuşuna birkaç kere dokunarak arka arkaya farklı içecekler seçilebilir. * ile işaretlenmiş olan pozisyonlar sadece belirli cihaz modellerinde mevcuttur.

Sıcak su

Sıcak su çekmeden önce süt sisteminin temizlenmesi ve süt hortumunun çekilmesi gerekir (bkz. Bölüm “Süt sistemini temizleme”). Süt sistemi temizlenmezse suya az miktarda süt karışabilir.



Yanma tehlikesi!

Süt sistemi **4b** çok ısınmaktadır. Kullandıktan sonra soğumasını bekleyin ve sonra dokununuz.

Cihaz kullanılmaya hazır durumda olmalıdır.

- İçecek çıkışı **4** altına bir bardak veya fincan koyunuz.
- Ekranda sıcak su gösterilene dek “Özel içecekler” sembolüne tekrar tekrar dokununuz.
- [ml] tuşuna dokunarak fincan büyüklüğünü ayarlayınız.
- İçecek alımını başlatmak için, [start/stop] tuşuna dokununuz.



Lütfen süt hortumunu çekin iletisi görüntülenirse aşağıdaki yöntemi izleyin:

- Süt hortumunu **4c** çekin ve [start/stop] tuşuna yeniden dokununuz.
- Çıkış ağzından **4** sıcak su akar.



İçecek hazırlanırken yeniden [start/stop] tuşuna dokunduğunuzda içecek akışı erkenden durdurulur.

Sıcak süt *

Lütfen önce “Süt ile hazırlama” bölümünü okuyun ve dikkate alın.

Ardından:

- Ekranda sıcak süt gösterilene dek “Özel içecekler” sembolüne tekrar tekrar dokununuz.
- [ml] tuşuna dokunarak fincan büyüklüğünü ayarlayınız.
- İçecek alımını başlatmak için, [start/stop] tuşuna dokununuz.

Çıkış ağzından **4** sıcak süt akar.



İçecek hazırlanırken yeniden [start/stop] tuşuna dokunduğunuzda içecek akışı erkenden durdurulur.

Americano *

- İçecek çıkışının **4** altına önceden ısıtılmış bir fincan koyunuz.
- Ekranda Americano gösterilene dek “Özel içecekler” sembolüne tekrar tekrar dokununuz.
- Fincan büyüklüğü ve kahve koyuluğu gibi ayarları, “Kahve içeceklerin hazırlanması” bölümünde belirtildiği gibi yapınız.

- İçecek alımını başlatmak için, [start/stop] tuşuna dokununuz.

Kahve haşlanır ve ardından fincana akar.



İçecek hazırlanırken yeniden [start/stop] tuşuna dokunduğunuzda içecek akışı erkenden durdurulur.

Flat White* veya Cafe Cortado*

Lütfen önce “Süt ile hazırlama” bölümünü okuyun ve dikkate alın.

Ardından:

- İçecek çıkışı **4** altına bir bardak veya fincan koyunuz.
- Ekranda Flat White veya Cafe Cortado gösterilene dek “Özel içecekler” sembolüne tekrar tekrar dokununuz.
- Fincan büyüklüğü ve kahve koyuluğu gibi ayarları, “Kahve içeceklerin hazırlanması” bölümünde belirtildiği gibi yapınız.
- İçecek alımını başlatmak için, [start/stop] tuşuna dokununuz.

Fincana veya bardağa önce süt akar.

Peşinden kahve haşlanır ve fincana veya bardağa akar.



[start/stop] tuşuna bir kere dokunarak süt veya kahve akımı önceden durdurulabilir. [start/stop] tuşuna iki kere dokunduğunuzda, içecek alımı tamamen durur.

Sürahi işlevi*

- İçecek çıkışı **4** altına bir sürahi koyunuz.
- Ekranda sürahi işlevi gösterilene dek “Özel içecekler” sembolüne tekrar tekrar dokununuz.
- [∅] tuşuna dokunarak kahve koyuluğunu ayarlayınız.
- [ml] tuşuna dokunarak miktarı (4 veya 6 fincan) ayarlayınız.
- İçecek alımını başlatmak için, [start/stop] tuşuna dokununuz.

Kahve haşlanır ve ardından sürahiye akar.



İçecek hazırlanırken yeniden [start/stop] tuşuna dokunduğunuzda içecek akışı erkenden durdurulur.

Öğütülmüş kahve kullanarak hazırlama

Bu tam otomatik kahve pişirme makinesi öğütülmüş kahve (çözünür kahve değil) ile de işletebilir.

- i** Öğütülmüş kahve ile içecek hazırlama için kahve koyuluğu ayarı, aynı anda iki fincan alma işlevi ve aroma-Double Shot kullanılamaz.

Cihaz kullanılmaya hazır durumda olmalıdır.

- İçecek çıkışının 4 altına önceden ısıtılmış bir fincan koyun.
- İlgili simgeye dokunarak istediğiniz kahveli içeceği veya kahve-süt içeceğini seçin.
- Diyalog panelinde Toz çekmecesini görün-tülenene kadar, [∅] tuşuna tekrar tekrar dokunun.
- Toz çekmecesini 12 açın.
- En çok 2 silme ölçek kaşığı dolusu kahve tozu doldurun.

- i** **Dikkat!**
Kahve çekirdekleri veya çözünür kahve doldurmayın.

- Toz çekmecesini 12 kapatın.
- İçecek alımını başlatmak için, [start/stop] tuşuna dokunun.

Kahve haşlanır ve ardından fincana akar.

- i** İçecek hazırlanırken yeniden [start/stop] tuşuna dokunduğunuzda içecek akışı erkenden durdurulur.

Öğütme inceliğinin ayarlanması

Öğütme derecesi ayarı için olan döner düğmeyle 11, kahve tozu için istenen incelik ayarlanabilir.

- i** **Dikkat!**
Öğütme inceliğini sadece öğütme mekanizması çalışırken değiştirin! Diğer durumda cihaz zarar görebilir.

- !** **Yaralanma tehlikesi!**
Öğütme mekanizmasının içine elle müdahale etmeyin.

- Öğütme mekanizması çalışırken döner düğmeyi 11 ince kahve tozu (a: saat yönünün tersine döndürün) ve kaba kahve tozu (b: saat yönünde döndürün) arasında ayarlayın.

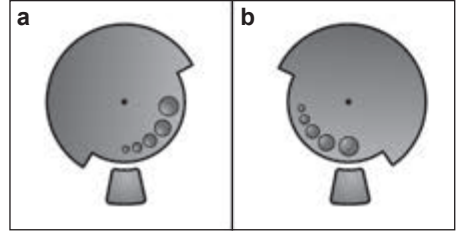

- i** Yeni ayar, ikinci fincan kahveden sonra fark edilir.
- i** Koyu renk kavrulmuş kahve çekirdeklerinde daha ince, daha açık renkli kahve çekirdeklerinde daha kaba bir ayarı seçin.

Menü

Menü, ayarları tercihlerinize göre değiştirmek, bilgiler görüntülemek veya işlemler başlatmak için kullanılır.

- [menu] tuşuna dokunarak menüyü açın. Diyalog panelinde çeşitli ayar olanakları görüntülenir, navigasyon simgeleri aydınlanır. Güncel ayar diyalog panelinde işaretlidir.

Menüde navigasyon:

- [\] = aşağı doğru ilerle
- [ok✓] = Onayla/kaydet
- [↶] = geri git
- [menu] = Menüyü aç/menüden çık

- i** [\] tuşuna dokunduğunuzda ayar ve seçim olanakları tekrarlanan bir sırayla görüntülenir. En alt menü noktasına vardıkdan sonra en üst menü noktası yeniden görüntülenir.

Örneğin:

- Kahve sıcaklığını maks olarak ayarlayın:
- [menu] tuşuna dokununuz. Menü açılır.
 - Diyalog panelinde Kahve sıcaklığı görüntülene kadar I tuşuna tekrar tekrar dokununuz.
 - [ok✓] tuşuna dokununuz, örneğin yüksek görüntülenir
 - Diyalog panelinde maks görüntülene kadar [↘] tuşuna tekrar tekrar dokununuz.
 - Kaydetmek için [ok✓] tuşuna dokununuz. Diyalog panelinde onay görüntülenir.
 - Kahve sıcaklığı menü noktası görüntülenir.
 - Menüden çıkmak için [↵] tuşuna dokununuz.

Aşağıdaki ayarlar yapılabilir:

Temizlik ve bakım

Özel servis programlarının başlatılması.
Süt sistemini temizle, Kireç temizle, Temizle veya calc'nClean seçilebilir.

- İsteddiğiniz programı seçmek için [↘] tuşuna ve seçimi onaylamak için [ok✓] tuşuna dokununuz.
- Programı başlatmak için, [start/stop] tuşuna dokununuz.

i **Önemli:** Mutlaka “Servis Programları” başlıklı bölümü dikkate alın.

Bilgi Servis Programları
(cihaz tipine bağlı olarak)

Bir servis programı yürütmeye zorunluluğu olmadan kaç adet içecek çekilebileceğini gösterir.

- [↘] tuşuyla Temizlik --- ☐ veya Kireç temizliği --- ☐ görüntülenir.
- [↵] tuşuna dokunarak gösterimden çıkınız.

i Savaş teknik nedenlerle “fincan adedini tam olarak vermez”.

Kahve/süt oranı *

Fabrika tarafından ayarlanmış olan kahve/süt karışım oranı, birden fazla kademede ayarlanabilir.

- [↘] tuşuyla içeceği (sadece sütlü kahve içecekleri için) seçin ve [ok✓] tuşuyla onaylayın.

- [↘] tuşuyla istediğiniz karışım oranını seçin (% olarak süt oranı ayarı) ve [ok✓] tuşuyla onaylayın.

■ Ayar, belleğe kaydedilmiştir.
Örnek: Değeri %30 olarak ayarlıyorsanız, içeceğin %30'u süt ve %70'i kahve olacaktır.

Yıldız karakteri * ile işaretli olan parçalar sadece belirli cihaz modellerinde mevcuttur.

Favori

Favori menü öğesinde kişiselleştirilmiş içecekler kaydedilebilir veya değiştirilebilir. Favori sayısı, cihaz modeline bağlıdır.

- [↘] tuşuyla yeni veya mevcut bir profil seçin ve [ok✓] ile onaylayın.
- İsteddiğiniz içeceğe dokununuz ve [ok✓] tuşuyla onaylayın.
- Ekranda içeceğe bağlı olarak örneğin ml veya kahve/süt oranı gibi içecek ayarları seçenekleri görüntülenir.
- Seçiminizi yapın ve [ok✓] tuşuyla onaylayın.
- İçecek, profile kaydedilmiştir.

Fincan boyunu ayarla

Her içecek ve her fincan boyu için dolun miktarını ayarlama olanağını verir. Fabrikadan ayarlı olan dolun miktarını birkaç kademeye ayarlamak olanaklıdır.

- İçeceği seçmek için [↘] tuşuna ve seçimi onaylamak için [ok✓] tuşuna dokununuz.
- İsteddiğiniz dolun miktarını seçmek için [↘] tuşuna ve seçimi onaylamak için [ok✓] tuşuna dokununuz.

Ayar, belleğe kaydedilmiştir.

Su sertliği

Yerel su sertliğinin cihaz için ayarlanmasına olanak sağlar. 1, 2, 3, 4 kademesi veya Sertlik giderici seçilebilir. Önceden ayarlı su sertliği 4 kademesidir.

- İsteddiğiniz su sertliğini seçmek için [↘] tuşuna ve seçimi onaylamak için [ok✓] tuşuna dokununuz.

i Cihazın, ne zaman kireçten temizlenmesi gerektiğini zamanında bildirebilmesi için, su sertliğinin doğru ayarlanması önemlidir.

Su sertliği ekteki test şeridiyle tespit edilebilir veya yerel sular idaresinden öğrenilebilir. Evde bir su sertliğini giderme sistemi takılıysa lütfen Sertlik giderici'yi ayarlayın.

- Test şeridini kısaca suya daldırın ve 1 dakika sonra şeridin üzerindeki değeri okuyun.

Kademe	Su sertlik derecesi	
	Alman (°dH)	Fransız (°fH)
1	1-7	1-13
2	8-14	14-25
3	15-21	26-38
4	22-30	39-54

Kendiliğinden kapan

Cihazın, en son içecek hazırlandıktan sonra otomatik olarak kapanması için geçmesi gereken sürenin ayarlanmasına olanak sağlar. 15 dakika ile 3 saat arasında değerler seçilebilir. Önceden ayarlı süre 30 dakikadır.

- İstediğiniz süreyi seçmek için [] tuşuna ve seçimi onaylamak için [] tuşuna dokununuz.

Kahve sıcaklığı

Kahve içecekleri ve sıcak su için, sıcaklığın ayarlanmasına olanak sağlar.

Sıcaklık olarak normal, yüksek ya da maks seçilebilir. Bu ayar tüm içecek hazırlama türleri için geçerlidir.

- İstediğiniz sıcaklık kademesini seçmek için [] tuşuna ve seçimi onaylamak için [] tuşuna dokununuz.

Su filtresi

Bir su filtresinin etkinleştirilmesini veya su filtresi kullanılmadığını ayarlamak için kullanılır.

Yeni filtreyi etkinleştirin veya Filtre yok seçilebilir.

i Su filtresi kireç birikmelerini azaltır ve suda kirlenmeyi azaltır. Ayrıca cihazın çok sık kireçten arındırılmasına gerek yoktur.

Su filtreleri piyasadan veya müşteri hizmetleri üzerinden temin edilebilir (bkz. Bölüm "Akseuar").

i **Önemli:** Yeni bir su filtresini takabilmek için, filtrenin önce durulanması gerekir.

- Bu amaçla su filtresini toz kaşığı 8 yardımıyla sıkıca su deposunun 5 içine bastırın.

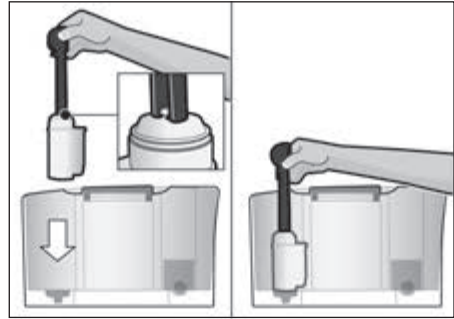

- Su deposunu "max" işaretine kadar suyla doldurun.
- Süt hortumunu 4c süt sistemine 4b ve çekme borusuna 4d bağlayın.
- Emme borusunun 4d ucuna damlama sacını 17b takın.
- [menu] tuşuna dokununuz ve [] tuşuyla Su filtresi auswählen.
- [] tuşuna dokununuz ve [] tuşuyla Yeni filtreyi etkinleştirin seçin.
- Damlama kabını boşaltın ve yeniden yerleştirin.
- [] tuşuyla onaylayın.
- Filtre içerisinden su akıtılarak filtre yıkanır.
- Peşinden damlama kasesini boşaltın ve yeniden yerleştirin.

Cihaz yeniden çalışmaya hazırdır.

Filtrenin durulanması sonucunda aynı zamanda "Lütfen su filtresini değiştirin" göstergesi için olan ayar etkinleştirilir.

Bu göstergededen sonra veya en geç 2 ay sonra filtrenin etkisi tükenmiştir. Hijyenik sebeplerden dolayı ve cihazın kireçlenmemesi için (cihaz hasar görebilir) filtreyi değiştirmelisiniz.

Yeni bir filtre takmıyorsanız Filtre yok ayarını seçin ve [ok✓] tuşuna dokunarak onaylayın.

i Cihaz uzun süreyle kullanılmazsa (örn. tatil nedeniyle), takılı olan filtre, cihaz kullanılmadan önce durulanmalıdır. Bu amaçla bir fincan sıcak su çekmeniz yeterlidir.

Diller

Diyalog paneli metinlerinin görüntüleneceği dilin ayarlanması için kullanılır.

- İstediyiğiniz dili seçmek için [✓] tuşuna ve seçimi onaylamak için [ok✓] tuşuna dokunun.

Buzlanma koruması

Nakliye ve taşıma sırasında buzlanma nedeniyle hasar gelmesini önlemek için kullanılır. Bu amaçla cihaz tümüyle boşaltılır.

i Cihaz kullanılmaya hazır durumda olmalı ve su deposu 5 dolu olmalıdır.

- Programı başlatmak için, [start/stop] tuşuna dokunun.
- Su haznesini çıkarın; cihaz, boru sistemini otomatik olarak boşaltır ve kendisini kapatır.
- Su deposunu 5 ve damlama kabını 17 boşaltın.

Tuş sesleri

Kumanda paneline dokunduğunuzda ses gelmesini veya ses gelmemesini ayarlamınızı sağlar.

- Seçimi [ok✓] tuşuyla onaylayın.
- [✓] tuşuna dokunarak Tuş sesleri aç ya da Tuş sesleri kapat seçin ve seçimi onaylamak için [ok✓] tuşuna dokunun.

İçecek alımları bilgisi

(cihaz tipine bağlı olarak)

Cihaz hizmete alındığından bu yana hazırlanan içecek miktarlarını gösterir.

- [☰] tuşuna dokunarak gösterimden çıkın.

Fabrika ayarları

Tüm ayarlar, fabrikadan çıkış durumuna geri ayarlanır.

- Kendinize ait tüm ayarları silmek için, [start/stop] tuşuna dokunun.

Bakım ve günlük temizlik



Elektrik çarpması tehlikesi!

Temizlik yapmadan önce elektrik fişini çekin. Cihazı kesinlikle suya sokmayın. Buharlı temizleme aleti kullanmayın.

- Gövdeyi yumuşak ve nemli bir bezle silin.
- Kumanda alanını mikro lifli bir bezle temizleyin.
- Alkol veya ispirto içeren temizleme maddeleri kullanmayın.
- Aşındırıcı nitelikte bez veya temizlik deterjanı kullanmayın.

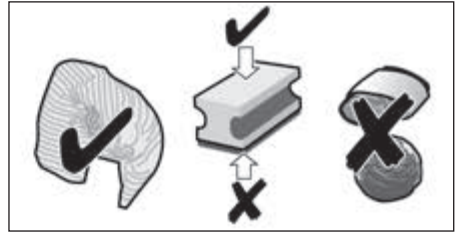

- Kireç, kahve, süt, temizleme ve kireç çözme çözümleri artıklarını daima derhal temizleyin. Bu tür kalıntıların altında korozyon oluşabilir.
- Yeni bulaşık sünger bezleri tuzlarla kaplı olabilir. Tuzlar, paslanmaz çelikte uçucu pas oluşmasına neden olabilir. Bu nedenle bezleri kullanmadan önce iyice yıkayın.
- Damlama kasesini 17 kahve telvesi haznesiyle 17c birlikte öne doğru dışarı çekin. Paneli 17a ve damlama sacını 17b çıkartın. Damlama kasesini ve kahve telvesi haznesini boşaltın ve temizleyin.
- Cihazın iç bölümünü (kase yuvalarını) ve toz çekmecesini (çıkartmak mümkün değildir) silin.
- Şamandırayı 17d sökün ve nemli bir bezle silin (cihaz tipine bağlıdır).



Aşağıdaki parçaları **bulaşık makinesine koymayın**:

Damlama kasesinin 17a panelini, kapağı 4a, haşlama ünitesini 14, su deposunu 5 ve aroma kapağını 10.



Aşağıdaki parçaları bulaşık makinesine konulabilir:

Damlama kasesi **17**, damlama sacı **17b**, kahve telvesi haznesi **17c**, ölçek kaşığı **8** ve süt sisteminin **4b** üst ve alt bölümü.



Önemli: Tortu oluşmasını önlemek için damlama kasesini **17** ve kahve tortu haznesini **17c** her gün boşaltın ve temizleyin.



Cihaz soğuk durumda çalıştırılırsa veya kahve alındıktan sonra kapatılırsa, otomatik olarak durulama yapar. Böylece sistem kendi kendini temizler.



Önemli: Cihaz uzunca bir süre kullanılmayacaksa (örn. tatiliniz nedeniyle) içecek çıkışı **4**, süt sistemi **4b**, damlama kasesi **17** ve demleme ünitesi **14** dahil olmak üzere cihazın tamamını iyice temizleyin.

Süt sistemini temizleme



Sütlü bir içecek hazırladıktan sonra süt sistemini **4b** mutlaka temizleyin!



Süt sistemi **4b**, bir içecek hazırlandıktan hemen sonra otomatik olarak kısa bir buhar püskürtmesi ile temizlenir. Derinlemesine bir temizlik için süt sistemi **4b** otomatik olarak "Süt sistemini temizleme" programıyla temizlenebilir (bkz. "Servis programları – Süt sistemini temizleme" bölümü).

Elden temizleme



Yanma tehlikesi!

Süt sistemi **4b** çok ısınmaktadır. Kullandıktan sonra soğumasını bekleyin ve sonra dokunun.

Süt sistemini **4b** temizlemek için parçalarına ayırın:

- İçecek çıkışını **4** tümüyle aşağı kaydırın.
- Kapağı **4a** öne doğru çıkartın ve süt hortumunu çekip çıkartın.



- Süt sistemini **4b** düz olarak öne doğru çıkartın.



- Süt sisteminin **4b** üst ve alt bölümünü ayırın.

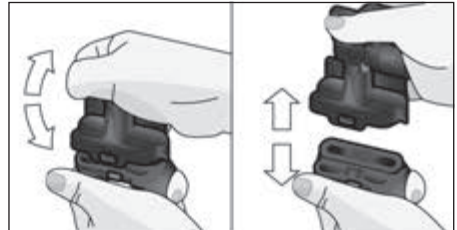

- Süt hortumunu ve çekme borusunu ayırın.
- Münferit parçaları deterjanlı su ve yumuşak bir bezle temizleyin.
- Tüm parçaları temiz suyla durulayın ve sonra kurulayın.

i Süt sisteminin **4b** üst ve alt bölümü ve süt hortumu **4c** ile çekme borusu **4d** bulaşık makinesine de verilebilir.

■ Parçaları yeniden birleştirin.



■ Süt sistemini **4b** yeniden önden ve düz olarak cihazın içerisine yerleştirin.

■ Kapağı **4a** tekrar takın.

Haşlama ünitesini temizleme (Resim G)

i Ayrıca saklama bölümü **16** içerisindeki kısa kılavuza da başvurabilirsiniz.

Otomatik temizleme programına ilaveten haşlama ünitesi **14** düzenli olarak çıkarılıp temizlenmelidir.

- Açma kapatma şalteriyle **1** tümüden kapatın.
- Haşlama ünitesine olan kapıyı **13** açın.
- Haşlama ünitesindeki kırmızı **14** kilidi **14a** tümüyle sola kaydırın.
- Çıkartma kolunu **15** tümüyle aşağı bastırın. Haşlama ünitesi yerinden çözülür.
- Haşlama ünitesini **14** tutma girintilerinden kavrayıp dikkatle dışarı çekin.

i **Önemli:** Deterjan kullanmadan temizleyin ve bulaşık makinesine koymayın.

■ Haşlama ünitesinin kapağını **14b** çıkartın ve haşlama ünitesini **14** akan su altında iyice temizleyin.

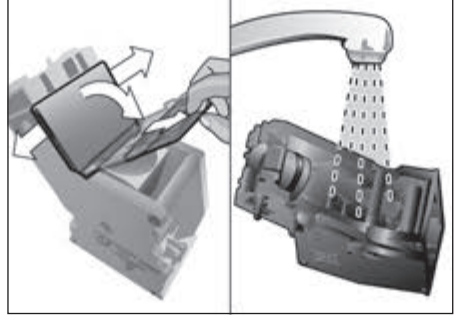

■ Haşlama ünitesinin eleğini su hüzmesi altında iyice temizleyin.



- Cihazın iç bölümünü nemli bir bezle iyice temizleyin ve olası kahve artıklarını ortadan kaldırın.
- Haşlama ünitesini **14** ve cihazın iç bölümünü kurumaya bırakın.
- Kapağı **14b** yeniden haşlama ünitesine koyun ve haşlama ünitesini **14** dayandığı yere kadar cihazın içerisine kaydırın.
- Çıkartma kolunu **15** tümüyle yukarı bastırın.
- Kırmızı kilidi **14a** tümüyle sağa kaydırın ve kapıyı **13** kapatın.

Servis programları

i Ayrıca saklama bölmesi **16** içerisindeki kısa kılavuza da başvurabilirsiniz.

Belirli zaman aralıklarında diyalog panelinde **3** ön bildirim yapılarak aşağıdakilerden biri görüntülenir:

Kireç temizliği gerekli veya
Temizlik gerekli veya
calc'nClean gerekli.

Cihaz en kısa zamanda ilgili programla temizlenmeli veya kireçten kurtarılmalıdır. İsteğe bağlı olarak Kireç temizle ve Temizle işlevleri calc'nClean işleviyle birleştirilebilir (bkz. Bölüm "calc'nClean"). Servis programı uyarılara göre yapılmazsa cihaz zarar görebilir.

Bir su filtresi kullanıldığında, kireç çözme programının yürütülmesi gereken zaman aralıkları uzar.

i **Önemli:** Cihazın kireci zamanında çözülmezse, Kireç çözme gerekli. Cihaz yakında bloke edilecek --> 3 san. menu basın görüntülenir. Kireç çözme işlemini talimatlara göre hemen uygulayın. Cihaz bloke edilmişse, ancak kireç çözme işlemi uygulandıktan sonra tekrar kullanılabilir.

i **Dikkat!**
Her servis programında talimatlara uygun kireç giderme ve temizleme maddeleri kullanın. Servis programını kesinlikle durdurmayın!
Sıvıları içmeyin!
Asla limon asidi, sirke veya sirke esaslı maddeler kullanmayın.
Kesinlikle toz çekmecesine **12** kireç çözme tableti veya başka kireç çözme maddesi doldurmayın!

İlgili servis programını başlatmadan önce (kireçlenmeyi gider, temizleme veya calc'nClean) haşlama ünitesini çıkartın, talimatlara göre temizleyin ve yeniden yerleştirin.

Özel geliştirilmiş kireçlenmeyi çözme ve temizleme tabletleri piyasadan veya müşteri hizmetlerinden temin edilebilir (bkz. Bölüm "Aksesuar").

Süt sistemini temizleme

Süresi yakl. 1 dakika

[menu] tuşuyla menüyü açın.

■ [√] tuşuyla Temizlik ve bakım seçin ve seçimi onaylamak için [ok√] tuşuna dokununuz.

■ [√] tuşuyla Süt sistemini temizle seçin ve seçimi onaylamak için [ok√] tuşuna dokununuz.

■ Programı başlatmak için, [start/stop] tuşuna dokununuz.

Diyalog paneli **3** program içerisinde kılavuzluk etmektedir:

■ İçecek çıkışının **4** altına boş bir bardak koyun ve emme borusunun **4d** ucunu bardağa verin.

■ [start/stop] tuşuna dokununuz. Süt sistemi kendisini otomatik olarak temizler.

■ Peşinden bardağı boşaltın ve emme borusunu **4d** temizleyin.

Buna ek olarak süt sistemini düzenli aralıklarla manuel olarak temizleyin (bulaşık makinesiyle veya elden).

Kireçlenmeyi giderme

Süresi: yakl. 30 dakika.

Diyalog panelinin altındaki satırda sürecin ne kadar ilerlediği görülebilir.

i Su deposunda bir su filtresi **5** yerleşikse servis programını başlatmadan önce mutlaka çıkartın.

■ [menu] tuşuyla menüyü açın.

■ [√] tuşuyla Temizlik ve bakım seçin ve seçimi onaylamak için [ok√] tuşuna dokununuz.

■ [√] tuşuyla Kireç temizle seçin ve [ok√] tuşuyla onaylayın.

■ Programı başlatmak için, [start/stop] tuşuna dokununuz.

Diyalog paneli **3** program içerisinde kılavuzluk etmektedir:

i Şu işlem talebi görüntülenir:
Gerekirse su filtresini çıkartın →start

■ Filtreyi çıkartın ve yeniden [start/stop] tuşuna dokununuz.

- Boş su deposuna **5**, “**0,5l**” işaretine kadar ılık su doldurun ve 1 adet Siemens kireç çözücü TZ80002N tableti suyun içerisinde eritin.
 - [start/stop] tuşuna dokunun.
 - Damlama kasesini **17** boşaltın ve yeniden takın.
 - 0,5l hacmi olan bir hazneyi içecek çıkışının **4** altına koyun.
 - Emme borusunun **4d** ucunu haznenin içine verin.
 - [start/stop] tuşuna dokunun.
- Kireçlenmeyi giderme programı şimdi yakl. 20 dakika çalışır.

i Su deposunda **5**, yetersiz kireç çözücü çözelti varsa Kireç çözücü ekleyin →start talebi görüntülenir.

- Kireç çözücü çözelti ekleyin ve yeniden [start/stop] tuşuna dokunun.
 - Su deposunu **5** durulayın ve “**max**” işaretine kadar suyla doldurun.
 - Bir filtre kullanılıyorsa filtreyi şimdi yeniden takın.
 - [start/stop] tuşuna dokunun.
- Kireçlenmeyi giderme programı şimdi yakl. 1 dakika çalışır ve cihazı yıkar.
- Damlama kasesini **17** boşaltın ve yeniden takın.

i **Önemli:** Cihazı, yumuşak ve nemli bir bezle silerek kireç çözücü çözeltinin kalıntılarını derhal temizleyin. Bu tür kalıntıların altında korozyon oluşabilir. Yeni bulaşık sünger bezleri tuzlarla kaplı olabilir. Tuzlar, paslanmaz çelikte uçucu pas oluşmasına neden olabilir. Bu nedenle bezleri kullanmadan önce iyice yıkayın. İçecek çıkışının **4d** çekme borusunu iyice temizleyin.

Cihazdaki kireçlenmeyi giderilmiştir ve yeniden çalışmaya hazırdır.

Temizleme

Süresi: yakl. 9 dakika.

Diyalog panelinin altındaki satırda sürecin ne kadar ilerlediği görülebilir.

- [menu] tuşuyla menüyü açın.
- [✓] tuşuyla Temizlik ve bakım seçin ve seçimi onaylamak için [ok✓] tuşuna dokunun.
- [✓] tuşuyla Temizle seçin ve seçimi onaylamak için [ok✓] tuşuna dokunun.
- Programı başlatmak için, [start/stop] tuşuna dokunun.

Diyalog paneli **3** program içerisinde kılavuzluk etmektedir:

- Damlama kasesini **17** boşaltın ve yeniden takın.
- Toz çekmecesini **12** açın.
- Bir Siemens temizleme tabletini yerleştirin ve çekmeceyi **12** kapatın.

■ [start/stop] tuşuna dokunun.
Temizleme programı şimdi yakl. 7 dakika çalışır.

- Damlama kasesini **17** boşaltın ve yeniden takın.

Cihaz temizlenmiştir ve yeniden çalışmaya hazırdır.

calc'nClean

Süresi: yakl. 43 dakika.

calc'nClean, kireç giderme ve temizleme işlevlerini birleştirir.

Bu iki programın uygulanma zamanı yakınsa tam otomatik kahve pişirme makinesi bu servis programını otomatik olarak önerir. Diyalog panelinin altındaki satırda sürecin ne kadar ilerlediği görülebilir.

i Su deposunda bir su filtresi **5** yerleşirse servis programını başlatmadan önce mutlaka çıkartın.

- [menu] tuşuyla menüyü açın.
- [✓] tuşuyla Temizlik ve bakım seçin ve seçimi onaylamak için [ok✓] tuşuna dokunun.
- [✓] tuşuyla calc'nClean seçin ve seçimi onaylamak için [ok✓] tuşuna dokunun.
- Programı başlatmak için, [start/stop] tuşuna dokunun.

Diyalog paneli **3** program içerisinde kılavuzluk etmektedir:

- Damlama kasesini **17** boşaltın ve yeniden takın.
- Toz çekmecesini **12** açın.
- Bir Siemens temizleme tabletini yerleştirin ve çekmeceyi **12** kapatın.
- [start/stop] tuşuna dokunun.

i Şu işlem talebi görüntülenir:
Gerekirse su filtresini çıkartın →start

- Filtreyi çıkartın ve yeniden [start/stop] tuşuna dokunun.
 - Boş su deposuna **5**, “**0,5l**” işaretine kadar ılık su doldurun ve 1 adet Siemens kireç çözücü TZ80002N tableti suyun içerisinde eritin.
 - [start/stop] tuşuna dokunun.
 - En az 1l hacmi olan bir hazneyi içecek çıkışının **4** altına koyun.
 - Emme borusunun **4d** ucunu haznenin içine verin.
 - [start/stop] tuşuna dokunun.
- Kireçlenmeyi giderme programı şimdi yakl. 28 dakika çalışır.

i Su deposunda **5**, yetersiz kireç çözücü çözelti varsa Kireç çözücü ekleyin →start talebi görüntülenir.

- Kireç çözücü çözelti ekleyin ve yeniden [start/stop] tuşuna dokunun.
 - Su deposunu **5** durulayın ve “**max**” işaretine kadar suyla doldurun.
 - Bir filtre kullanılıyorsa filtreyi şimdi yeniden takın.
 - [start/stop] tuşuna dokunun.
- Kireçlenmeyi giderme programı şimdi yakl. 1 dakika çalışır, peşinden temizleme programı yakl. 7 dakika çalışır ve cihazı yıkar.
- Damlama kasesini **17** boşaltın ve yeniden takın.

i **Önemli:** Cihazı, yumuşak ve nemli bir bezle silerek kireç çözücü çözeltinin kalıntılarını derhal temizleyin. Bu tür kalıntıların altında korozyon oluşabilir. Yeni bulaşık sünger bezleri tuzlarla kaplı olabilir. Tuzlar, paslanmaz çelikte uçucu pas oluşmasına neden olabilir. Bu nedenle bezleri kullanmadan önce iyice yıkayın. İçecek çıkışının çekme borusunu **4d** iyice temizleyin.

Cihazdaki kireçlenme giderilmiştir ve yeniden çalışmaya hazırdır.

i **Önemli:** Servis programlarından biri örneğin elektrik kesintisi nedeniyle yarıda kaldıysa aşağıdaki yöntemi izleyin:

- Su deposunu **5** durulayın ve “**max**” işaretine kadar suyla doldurun.
 - [start/stop] tuşuna dokunun.
- Cihaz güvenlik nedeniyle yakl. 2 dakika durulacaktır.
- Damlama kasesini **17** boşaltın ve yeniden takın.

İptal edilen servis programı yeniden başlatılmak zorundadır.

Enerji tasarrufu için öneriler

- Tam otomatik kahve pişirme makinesi kullanılmıyorsa, cihazın ön yüzündeki açma kapatma şalteriyle **1** ① kapatın.
- Menüde Kendiliğinden kapan seçeneğinden otomatik kapanmayı 15 dakika değerine ayarlayın.
- Kahve ve süt köpüğü çekme işlemlerini mümkün olduğunca kesmeyin. İşlemin erken kesilmesi enerji tüketiminin daha yüksek olmasına ve damlama kabının daha hızlı dolmasına neden olur.
- Cihazı düzenli aralıklarla kireçten temizleyerek kireç kalıntıları oluşmasını önleyin. Kireç kalıntıları enerji tüketiminin daha yüksek olmasına açar.

Buzlanma koruması



Dikkat!

Nakliye ve depolama sırasında buzlanmadan kaynaklanan zararların önüne geçmek için, cihazın daha önce tümüyle boşaltılması gerekir.

Bkz. Bölüm “Menü – Buzlanma koruması”

Aksesuarları saklama

Tam otomatik kahve pişirme makinesinde ölçek kaşığı ve kısa kılavuzu cihazda saklamak için özel bölmelere sahiptir.

- Ölçek kaşığına **8** saklamak için, su deposunu **5** çıkartın ve ölçek kaşığına hazır yuvaya **7** yerleştirin.
- Kısa kılavuzu saklamak için, haşlama ünitesine **13** olan kapıyı açın ve kısa kılavuzu kendisi için ayrılmış bölmeye **16** yerleştirin.

Aksesuar

Aşağıdaki aksesuar piyasadan ve müşteri hizmetlerinden temin edilebilir.

Aksesuar	Sipariş numarası Piyasa/ Müşteri hizmetleri
Temizleme tabletleri	TZ80001N 00311807
Kireç çözme tabletleri	TZ80002N 00576693
Su filtresi	TZ70003 00575491
Bakım seti	TZ80004 00576330
“freshLock” kapaklı süt haznesi	TZ80009N 00576166

Elden çıkartılması



AEEE Yönetmeliğine Uyum ve Atık Ürünün Elden Çıkarılması

Ambalaj malzemesini çevre kurallarına uygun şekilde imha ediniz. Bu ürün T.C. Çevre ve Şehircilik Bakanlığı tarafından yayımlanan “Atık Elektrikli ve Elektronik Eşyaların Kontrolü Yönetmeliği”nde belirtilen zararlı ve yasaklı maddeleri içermez.

AEEE yönetmeliğine uygundur.

Bu ürün, geri dönüşümlü ve tekrar kullanılabilir nitelikteki yüksek kaliteli parça ve malzemelerden üretilmiştir.

Bu nedenle, ürünü, hizmet ömrünün sonunda evsel veya diğer atıklarla birlikte atmayın. Elektrikli ve elektronik cihazların geri dönüşümü için bir toplama noktasına götürün. Bu toplama noktalarını bölgenizdeki yerel yönetime sorun.

Kullanılmış ürünleri geri kazanıma vererek çevrenin ve doğal kaynakların korunmasına yardımcı olun.

Ürünü atmadan önce çocukların güvenliği için elektrik fişini kesin ve kilit mekanizmasını kırarak çalışmaz duruma getirin.

Garanti

Bu cihaz için, yurt dışındaki temsilciliklerimizin vermiş olduğu garanti şartları geçerlidir. Bu hususta daha detaylı bilgi almak için, cihazı satın aldığınız satıcıya baş vurunuz. Garanti süresi içerisinde bu garantiden yararlanabilmek için, cihazı satın aldığınızı gösteren fişi veya faturayı göstermeniz şarttır.

Makinenizi daha verimli kullanabilmeniz için:

- Bu cihazlar ev tipi kullanıma uygundur, endüstriyel (sanayi tipi) kullanıma uygun değildir.
- Cihazı sadece tip levhasındaki bilgilere uygun bir şekilde elektrik prizine bağlayıp çalıştırınız.
- Cihazınızı kullanmayacaksanız, düğmesinden kapatıp kaldırınız.

Değişiklik hakları mahfuzdur.

Basit sorunları kendiniz çözebilirsiniz

Sorun	Nedeni	Çaresi
Kahvenin ya da süt köpüğünün kalitesi fazla tutarsız.	Cihaz kireçlenmiş durumda.	Cihazı talimatlara göre kireçten temizleyin.
Sıcak su çekilemiyor.	Süt sistemi ya da süt sisteminin yuvası kirli.	Süt sisteminizi ya da yuvasını temizleyin (bkz. Bölüm “Süt sisteminizi temizleme”).
Süt köpüğü yetersiz veya yok ya da süt sistemi süt çekmiyor.	Süt sistemi ya da süt sisteminin yuvası kirli.	Süt sisteminizi ya da yuvasını temizleyin (bkz. Bölüm “Süt sisteminizi temizleme”).
	Süt uygun değil.	Daha önce kaynatılmış süt kullanmayın. En az %1,5 oranında yağlı soğuk süt kullanın.
	Süt sistemi doğru bir şekilde birleştirilmemiş.	Üst ve alt bölümü ıslatın ve birleştirin.
	Cihaz kireçlenmiş durumda.	Cihazı talimatlara göre kireçten temizleyin.
İstediğiniz dolun miktarı sağlanmıyor, kahve sadece damla damla çıkıyor ya da kahve akıyor.	Öğütme inceliği fazla ince. Toz kahve fazla ince.	Öğütme inceliğini kabalaştırın. Daha kaba kahve tozu kullanın.
	Cihaz kireçlenmiş durumda.	Cihazı talimatlara göre kireçten temizleyin.
Kahvede “Crema” yok.	Uygun olmayan bir kahve türü.	Robusta çekirdeği oranı daha yüksek olan bir kahve türü kullanın.
	Çekirdekler taze kavrulmamış.	Taze kahve çekirdekleri kullanın.
	Öğütme inceliği kahve çekirdeklerine uyarlanmamış.	Öğütme inceliğini inceltin.
Kahve fazla “ekşi”.	Öğütme inceliği fazla kaba ayarlanmış ya da kahve tozu fazla kaba.	Öğütme inceliğini daha ince bir ayara getirin ya da daha ince kahve tozu kullanın.
	Uygun olmayan bir kahve türü.	Daha koyu kavrulmuş kahve çekirdekleri kullanın.
Kahve fazla “acı”.	Öğütme inceliği fazla ince ayarlanmış ya da kahve tozu fazla ince.	Öğütme inceliğini daha kaba bir ayara getirin ya da daha kaba kahve tozu kullanın.
	Uygun olmayan bir kahve türü.	Kahve türünü değiştirin.
Gideremediğiniz bir sorun olduğunda mutlaka çağrı merkezimizi arayın! Telefon numaraları kılavuzun sondaki sayfalarında yer almaktadır.		

Sorun	Nedeni	Çaresi
Kahvenin tadı “yanık”.	Haşlama sıcaklığı fazla yüksek.	Sıcaklığı azaltın, bkz. Bölüm “Menü – Kahve sıcaklığı”
	Öğütme inceliği fazla ince ayarlanmış ya da kahve tozu fazla ince.	Öğütme inceliğini daha kaba bir ayara getirin ya da daha kaba kahve tozu kullanın.
	Uygun olmayan bir kahve türü.	Kahve türünü değiştirin.
Su filtresi su deposunda sabit değil.	Su filtresi doğru takılmamış.	Su filtresini düz ve sıkı bir şekilde depo bağlantısına bastırın.
Kahve telvesi kompakt değil ve fazla ıslak.	makinesi için olan çekirdek- kÖğütme inceliği fazla ince ya da fazla kaba ayarlanmış ya da yetersiz miktarda kahve tozu kullanılıyor.	Öğütme inceliğini daha kaba ya da daha ince ayarlayın ya da 2 silme ölçek kahve tozu kullanın.
Damlama kasesi çıkartıldığında cihazın iç tabanında damlama suyu var.	Damlama kasesi erken çıkartıldı	Damlama kasesini, en son içecek alma işleminden birkaç saniye sonra çıkartın.
Çekirdek haznesi dolu olmasına rağmen diyalog paneli Lütfen kahve çekirdeği doldurun görüntülüyor veya öğütme mekanizması kahve çekirdeği öğütmüyor.	Çekirdekler öğütme mekanizmasına düşmüyor (çekirdekler fazla yağlı).	Hafifçe çekirdek kahve haznesine vurun. Gerekirse kahve türünü değiştirin. Çekirdek haznesi boşken kuru bir bezle silin.
Damlama kabının boş olmasına rağmen Lütfen damlama kabını ekran göstergesi.	Cihaz kapalı olduğunda, boşaltma algılanmaz.	Cihaz açıkken damlama kabını çıkarın ve tekrar yerleştirin.
	Damlama kabı kirlidir.	Damlama kabını iyice temizleyin.
Diyalog paneli metni Gazsız su ekleyin veya filtreyi değiştirin	Su haznesi yanlış yerleştirilmiş.	Su haznesini doğru yerleştirin.
	Su haznesinde karbondioksit içeren su var.	Su haznesine taze musluk suyu doldurun.
	Su haznesindeki şamandıra takılmış.	Hazneyi çıkarın ve iyice temizleyin.
	Yeni su filtresi, talimatlar uyarınca durulanmamış.	Su filtresini talimatlara göre durulayın ve işleme alın.
	Su filtresinde hava mevcut.	Su filtresini, hava kabarcığı çıkarmaya dek suya daldırın; filtreyi tekrar takın.
Su filtresi eski.	Yeni su filtresini yerleştirin.	

Gideremediğiniz bir sorun olduğunda mutlaka çağrı merkezimizi arayın! Telefon numaraları kılavuzun sondaki sayfalarında yer almaktadır.

Sorun	Nedeni	Çaresi
Kireç çözme işleminin yürütülmesi gerektiğinin sık sık gösterilmesi.	Çok fazla kireçli su.	Su filtresini yerleştirin ve etkinleştirin (bkz. Bölüm "Menü – Su filtresi").
	İçecek çıkışı tıkanmış.	İçecek çıkışını ve süt sistemi yuvasını temizleyin.
Diyalog paneli metni Lütfen haşlama ünitesini temizleyin ve tekrar yerleştirin	Haşlama ünitesi kirli.	Haşlama ünitesini temizleyin.
	Haşlama ünitesinde fazla toz kahve var.	Haşlama ünitesini temizleyin. En çok 2 silme ölçek kaşığı dolusu kahve tozu doldurun.
	Haşlama ünitesinin mekanizması ağır hareket ediyor.	Haşlama ünitesini temizleyin (bkz. Bölüm "Bakım ve günlük temizlik").
Diyalog paneli metni Lütfen cihazı yeniden başlatın	Cihaz çok sıcak.	Cihazın soğumasını bekleyin.
	Haşlama ünitesi kirli.	Haşlama ünitesini temizleyin.
Diyalog paneli metni Cihaz kireci yeterince çözülmedi. İşlemi yineleyin	Yanlış veya çok az kireç çözme maddesi veya cihaz önceden çok fazla kireçlenmiş.	Kireç giderme programını tekrar uygulayın.
Diyalog paneli metni Lütfen cihazı soğumaya bırakın	Cihaz çok sıcak.	Cihazı 30 dakika kapatınız.
Diyalog paneli metni Arıza Lütfen danışma hattını arayın	Cihazda bir arıza var.	Lütfen danışma hattını arayın.
Gideremediğiniz bir sorun olduğunda mutlaka çağrı merkezimizi arayın! Telefon numaraları kılavuzun sondaki sayfalarında yer almaktadır.		

Teknik özellikler

Elektrik bağlantısı (gerilim/frekans)	220-240 V – 50/60 Hz
Bağlantı değeri	1500 W
Azami pompa basıncı, statik	15 bares (TE651..., TE653..., TE654..) 19 bares (TE655..., TE657..)
Su deposunun azami su kapasitesi (filtresiz)	1,7 l
Kahve çekirdeği haznesinin azami kapasitesi	~300 g
Elektrik kablosu uzunluğu	100 cm
Ebatlar (Y x G x D)	385 x 301 x 458 mm
Ağırlık, boş	10-12 kg
Öğütme mekanizmasının türü	Seramik

Değerli Müşterimiz

Siemens Çağrı Merkezi **444 6 688** no.lu telefon numarası ile, 7 gün 24 saat hizmet vermektedir. Doğrudan bu numarayı çevirerek satış öncesi ve satış sonrası hizmetlerimizden faydalanabilirsiniz. Siemens Çağrı Merkezimize ayrıca www.siemens-home.bsh-group.com/tr adresindeki Müşteri Hizmetleri bölümünde bulunan Müşteri Hizmetleri Formunu doldurarak ya da **0216 528 91 88** no.lu telefona faks çekerek de ulaşabilirsiniz. Yetkili Servis listemize aşağıda yazılı internet adreslerinden veya çağrı merkezi numaramızdan ulaşabilirsiniz.

www.siemens-home.bsh-group.com/tr
www.yetkiliservis.siemens-home.bsh-group.com

Aşağıda yer alan konularda yardımcı olmanızı rica ederiz.

1. Cihazınızı kullanma kılavuzunda belirtilen hususlara göre kullanmaya özen gösteriniz.
2. Ürününüzle ilgili hizmet talebiniz olduğunda yukarıda yazılı telefonlardan Çağrı Merkezimizi arayınız.
3. Hizmet için gelen teknisyene "SIEMENS YETKİLİ SERVİS" kimlik kartını sorunuz. Bu kimlik kartı, 18 yaşından küçük elemanlara verilmemektedir.
4. Yetkili servisimiz, cihazınızda yapılan herhangi bir işlemten sonra size servis fişini düzenleyip vermek zorundadır. Bu servis fişini mutlaka isteyiniz ve kesinlikle saklayınız.

**DİKKAT**

Garanti süresinin anlaşmazlık durumunda fatura tarihi esas alınacağından bu belge ile birlikte faturanın veya okunaklı fotokopisinin saklanması gereklidir.

ÜRETİCİ VEYA İTHALATÇI FİRMANIN

Ünvanı : BSH Ev Aletleri Sanayi ve Ticaret A.Ş.
Adresi : FSM Mh. Balkan Cd. No.51,
Ümraniye 34771 İstanbul
Telefonu : 0216 528 90 00 Pbx
Faks : 0216 528 91 88
E-posta : siemenscagrimerkezi@bshg.com
Yetkilinin imza/Kaşesi

Firmanın Kaşesi

SATICI FİRMANIN

Ünvanı :
Adresi :
Telefonu :
Faks :
E-posta :
Fatura Tarih ve sayısı :
Teslim Tarihi ve yeri :
Yetkilinin imzası :

MALIN

Cinsi : KÜÇÜK EV ALETLERİ
Markası : SIEMENS
Modeli :
Garanti Süresi : 2 YIL
Azami tamir süresi : 20 İŞ GÜNÜ
Bandrol ve Seri No. :

Firmanın Kaşesi :

KÜÇÜK EV ALETLERİ
GARANTİ
BELGESİ

- Cihazınızı; kullanma kılavuzunda gösterildiği şekilde kullanılması ve yetkili kıldığımız teknik servis elemanları dışındaki şahıslar tarafından bakım, onarım veya başka bir nedenle müdahale edilmemiş olması şartıyla bütün parçaları dahil olmak üzere tamamen malzeme, işçilik ve üretim hatalarına karşı **2 (İKİ) YIL SÜRE İLE GARANTİ EDİLMİŞTİR.**
- Bu garanti belgesinde yer alan şartlar, Türkiye’de satılan ürünler için geçerlidir.
- Arızaların giderilmesi konusunda uygulanacak teknik yöntemlerin tespiti ile değiştirilecek parçaların saptanması tamamen firmamıza aittir.
- Malın tesliminden sonraki yükleme, boşaltma ve sevkiyat anında meydana gelecek arızalar garanti kapsamı dışındadır.
- Kullanma hatalarından meydana gelen hasar, arıza ve bilgilendirme hizmetleri garanti kapsamı dışındadır.
- Voltaj düşüklüğü veya fazlalığı, hatalı elektrik tesisatı, ürün etiketinde yazılı voltajdan farklı voltajda kullanma nedenlerinden meydana gelen hasar ve arızalar garanti kapsamı dışındadır.
- Doğal afetler (Deprem-Sel baskını v.b.) yangın ve yıldırım düşmesinden meydana gelecek arızalar ve hasarlar garanti kapsamı dışındadır.
- Belge üzerine tahrifat yapıldığı, cihazın üzerindeki orjinal seri numarası kaldırıldığı veya tahrifat yapıldığı takdirde garanti geçersizdir.

GARANTİ ŞARTLARI

1. Garanti süresi, malın teslim tarihinden itibaren başlar ve 2 yıldır.
2. Malın bütün parçaları dahil olmak üzere tamamı garanti kapsamındadır.
3. Malın ayıplı olduğunun anlaşılması durumunda tüketici, 6502 sayılı Tüketicinin Korunması Hakkında Kanunun 11 inci maddesinde yer alan;
 - a- Sözleşmeden dönme,
 - b- Satış bedelinden indirim isteme,
 - c- Ücretsiz onarılmasını isteme,
 - d- Satılanın ayıpsız bir misli ile değiştirilmesini isteme,
 haklarından birini kullanabilir.
4. Tüketicinin bu haklarından ücretsiz onarım hakkını seçmesi durumunda satıcı; işçilik masrafı, değiştirilen parça bedeli ya da başka herhangi bir ad altında hiçbir ücret talep etmeksizin malın onarımını yapmak veya yaptırmakla yükümlüdür. Tüketici ücretsiz onarım hakkını üretici veya ithalatçıya karşı da kullanabilir. Satıcı, üretici ve ithalatçı tüketicinin bu hakkını kullanmasından müteselsilen sorumludur.
5. Tüketicinin, ücretsiz onarım hakkını kullanması halinde malın;
 - Garanti süresi içinde tekrar arızalanması,
 - Tamiri için gereken azami sürenin aşılması,
 - Tamirinin mümkün olmadığı için, yetkili servis istasyonu, satıcı, üretici veya ithalatçı tarafından bir raporla belirlenmesi durumlarında; tüketici malın bedel iadesini, ayıp oranında bedel indirimini veya imkan varsa malın ayıpsız misli ile değiştirilmesini satıcıdan talep edilir. Satıcı, tüketicinin talebini reddedemez.
 Bu talebin yerine getirilmemesi durumunda satıcı, üretici ve ithalatçı müteselsilen sorumludur.
6. Malın tamir süresi 20 iş gününü geçemez. Bu süre, garanti süresi içerisinde mala ilişkin arızanın Yetkili Servis İstasyonuna veya satıcıya bildiri tarihinde, garanti süresi dışında ise malın Yetkili Servis İstasyonuna teslim tarihinden itibaren başlar. Malın arızasının 10 iş günü içerisinde giderilememesi halinde, üretici veya ithalatçı; malın tamiri tamamlanıncaya kadar benzer özelliklere sahip başka bir malı tüketicinin kullanımına tahsis etmek zorundadır. Malın garanti süresi içerisinde arızalanması durumunda, tamirde geçen süre garanti süresine eklenir.
7. Malın kullanım kılavuzunda yer alan huluslara aykırı kullanılmasından kaynaklanan arızalar garanti kapsamı dışındadır.
8. Tüketici, garantiden doğan haklarının kullanılması ile ilgili olarak çıkabilecek uyumsuzluklarda yerleşim yerinin bulunduğu veya tüketici işleminin yapıldığı yerdeki Tüketici Hakem Heyetine veya Tüketici Mahkemesine başvurabilir.
9. Satıcı tarafından bu Garanti Belgesinin verilmemesi durumunda, tüketici Gümrük ve Ticaret Bakanlığı Tüketicinin Korunması ve Piyasa Gözetimi Genel Müdürlüğüne başvurabilir.

Marka	Ürün İsmi
Siemens	Kahve Makinesi
Siemens	Ütü
Siemens	Ekmek Kızartma Mak.
Siemens	Su Isırtıcı (Kettle)
Siemens	Mutfak Robotu
Siemens	Tost Makinesi
Siemens	Saç Kurutma Makinesi
Siemens	Meyve Sebze Sıkacağı
Siemens	Saç Şekillendirici
Siemens	Şarjlı El süpürgesi
Siemens	Kahve Değirmeni
Siemens	Blender
Siemens	Ekmek Kesme Mak.
Siemens	Saç Şekillendirme Seti
Siemens	Karıştırıcı
Siemens	El blender
Siemens	Et Kıyma Makinesi
Siemens	Katı meyve Presi

BSH EV ALETLERİ SAN. VE TİC. A.Ş.

Fatih Sultan Mehmet Mahallesi Balkan Caddesi No.: 51 34771 Ümraniye, İstanbul
Tel. : (0216) 528 90 00 Faks : (0216) 528 91 88

Шановна любителько кави!
Шановний любителю кави!

Щиро вітаємо із придбанням цієї кавової машини Siemens.

У цій інструкції з експлуатації описано варіанти виконання приладу, які дещо різняться між собою.

Слід також дотримуватися короткої інструкції, яка входить до комплексу поставки. Її можна зберігати у спеціальному відділенні **16**, доки вона не знадобиться.

Інформація про використання цієї інструкції з експлуатації

Першу сторінку обкладинки цієї інструкції можна розгорнути. Там наведено зображення приладу з відповідними номерами компонентів, які згадуються в цій інструкції.

Приклад: вузол заварювання **14**

У цій інструкції також особливим чином представлені індикація на дисплеї та символи. Завдяки цьому завжди можна зрозуміти, в яких випадках йдеться про тексти або символи, що відображаються на дисплеї приладу або фізично нанесені на нього.

Приклад дисплейного тексту: Espresso

Приклад елемента керування: [start/stop]

Зміст

Використання за призначенням	33
Правила техніки безпеки	33
Обсяг постачання	35
Стислий огляд	35
Знайомство з елементами керування	36
Дисплей	37
Введення в експлуатацію	38
Власні параметри – «Улюблений напій»	39
Блокування для захисту дітей	39
Приготування напоїв	39
Приготування кавових напоїв	40
Приготування напоїв із молоком.....	41
Спеціальні напої	42
Приготування з меленої кави	43
Регулювання ступеня помелу	43
Меню	44
Догляд і щоденне очищення	47
Очищення молочної системи	48
Очищення вузла заварювання (зображення G)	49
Сервісні програми	50
Очищення молочної системи	50
Видалення накипу.....	50
Очищення	51
calc'nClean	52
Поради для заощадження енергії	53
Захист від морозу	53
Зберігання приладдя	53
Приладдя	53
Утилізація	53
Умови гарантії	54
Самостійне усунення незначних проблем	54
Технічні характеристики	57

Використання за призначенням

Цей прилад призначений тільки для побутового використання.

Використовуйте прилад лише всередині приміщень за кімнатної температури на висоті не вище 2000 м над рівнем моря.

Правила техніки безпеки

Уважно прочитайте інструкцію з експлуатації, дотримуйтеся її вказівок, зберігайте її надалі! Передаючи прилад у користування іншим людям, додайте до нього і цю інструкцію.

Діти у віці 8 років і старше, особи з обмеженими фізичними, сенсорними чи розумовими здібностями, а також особи, яким бракує досвіду та/або знань, можуть користуватися цим приладом під наглядом або після отримання вказівок із безпечного використання приладу та після того, як вони усвідомили можливі небезпеки, пов'язані з використанням приладу. Прилад і кабель живлення слід берегти від дітей віком молодше 8 років; їм не дозволяється користуватися приладом. Дітям не можна гратися з приладом. Дітям дозволено виконувати чищення і технічний догляд тільки в тому випадку, якщо вони досягли віку 8 років і перебувають під наглядом дорослих.

Увага!

Існує небезпека ураження струмом!

- Прилад можна підключати до електромережі змінного струму тільки через розетку з заземленням, яка інстальована згідно з нормами. Переконайтеся, що монтаж системи заземлення електромережі вашої оселі виконано належним чином.
- Прилад дозволяється підключати до розетки й експлуатувати лише відповідно до даних, зазначених на заводській табличці.
- Не користуйтеся приладом, якщо кабель живлення і прилад мають будь-які пошкодження.
- Щоб уникнути небезпеки, ремонтувати прилад – наприклад, замінити пошкоджений кабель живлення – дозволяється лише спеціалістам нашої сервісної служби.
- Ніколи не занурюйте прилад або кабель живлення у воду.
- У разі несправності негайно витягніть штепсель із розетки або вимкніть напругу в електромережі.
- Konnektörün üzerine sıvı dökülmesinden kaçınınız.
- Додержуйтеся спеціальних вказівок щодо очищення, наведених в інструкції.

⚠ Увага!

Небезпека впливу магнітних полів!

Цей прилад містить постійні магніти, які можуть викликати порушення в роботі електронних імплантатів, як-от кардіостимуляторів або інсулінових pomp. Особам з електронними імплантатами необхідно триматися на безпечній відстані – принаймні 10 см від приладу, а також від таких його частин, якщо їх вийнято: молочна посудина, молочна система, водяний резервуар, піддон і блок заварювання.

⚠ Увага!

Існує небезпека задушення!

- Не дозволяйте дітям гратися з пакувальним матеріалом.
- Зберігайте в надійному місці дрібні деталі, які можна проковтнути.

⚠ Увага!

Існує небезпека травми!

- Тримайте руки на безпечній відстані від кавомолки!
- Неправильне поводження з приладом може стати причиною травм.

⚠ Увага!

Існує небезпека опіку!

- Молочна система дуже сильно нагрівається. Після використання не можна торкатися цього компонента, доки він не охолоне.
- Після використання приладу поверхні нагрівального елемента або нагрівальної плити можуть залишатися гарячими впродовж певного часу.
- Щойно приготовані напої дуже гарячі. У разі потреби давайте їм охолонути.

Обсяг постачання

(Зображення **A** на розгортці)

- a** Кавова машина
- b** Інструкція з експлуатації
- c** Коротка інструкція
- d** Гнучка трубка для молока та всмоктувальна трубка
- e** Смушка для визначення жорсткості води
- f** Ложка для меленої кави
- g** Водяний фільтр*
- h** Резервуар для молока з кришкою «freshLock»*
- i** Таблетки для видалення накипу*

Стислий огляд

(Зображення **B, C, D, E, F** та **G** на розгортці)

- 1** Вимикач живлення ①
- 2** Панель керування (див. наступну сторінку)
- 3** Дисплей
- 4** Кран видачі напоїв (кава, молоко, гаряча вода) з регульованою висотою
 - a** Кришка
 - b** Молочна система/кран видачі кави (з двох частин)
 - c** Гнучка трубка для молока
 - d** Усмоктувальна трубка
- 5** Знімний резервуар для води
- 6** Кришка резервуара для води
- 7** Відділення для зберігання ложки
- 8** Ложка для меленої кави (допоміжний інструмент для вставлення водяного фільтра)
- 9** Контейнер для кавових зерен
- 10** Кришка для збереження аромату
- 11** Поворотний регулятор ступеня помелу
- 12** Відділення для меленої кави (мелена кави/таблетка для очищення)
- 13** Дверцята вузла заварювання
- 14** Вузол заварювання
 - a** Фіксатор
 - b** Кришка
- 15** Важіль для виймання
- 16** Відділення для зберігання короткої інструкції
- 17** Піддон для крапель
 - a** Кришка
 - b** Решітка піддону (з двох частин)
 - c** Контейнер для кавової гущі
 - d** Поплавок
- 18** Відділення для зберігання кабелю
- 19** Паспортна табличка (ідентифікаційний код; FD)

* У цій інструкції з експлуатації описано різні варіанти виконання. Позиції, позначені зірочкою (*), доступні лише в певних моделях.

Знайомство з елементами керування

(Зображення **B** на розгортці)

 Описані нижче символи відображаються або підсвічуються залежно від робочого стану приладу.

	Еспресо		Латте макіато
	Еспресо мак.		Кава з молоком
	Кава		Молочна пінка
	Капуччіно		Спеціальні напої (див. розділ «Спеціальні напої»).
	[start/stop] – кнопка запуску/зупинки		[↓] – перехід до наступного пункту меню
	[↶] – повернення	menu	[menu] – відкриття меню
	[☞] – замовлення одночасно двох чашок	ok ✓	[ok ✓] – підтвердження/збереження
	[∅] – регулювання міцності кави	ml	[ml] – вибір розміру чашки
	[☹] – виклик улюбленого напою (короткочасне натискання) або блокування приладу від дітей (утримання впродовж принаймні 3 секунд).		

Вимикач живлення ①

Вимикач живлення ① призначений для увімкнення та вимкнення приладу. Під час увімкнення та вимкнення прилад автоматично промивається.

Прилад не промивається за таких умов:

- якщо на момент увімкнення він ще теплий;
- якщо перед вимкненням не готувалася кава.

Прилад готовий до роботи, коли світяться символи на панелі керування та дисплей.

Сенсорна панель керування

На панелі керування можна натискати символи та знаки для легкої навігації. Це супроводжується звуковим сигналом. Звуковий сигнал можна вмикати та вимикати (див. розділ «Меню» – Сигнали кнопок).

Вибір напою

Щоб вибрати бажаний напій, натисніть відповідний символ (див. розділ «Приготування напоїв»).

Кнопка запуску/зупинки

Натискання кнопки [start/stop] запускає процес приготування напою або виконання сервісної програми. Повторне натискання кнопки [start/stop] під час приготування напою перериває цей процес.

Меню

Натискання кнопки [menu] викликає меню; активуються та починають блимати навігаційні символи. Для переходу між пунктами меню, перегляду інформації або налаштування приладу передбачено кнопки [↙], [ok ✓] та [↵] (див. розділ «Меню»).

Параметри напоїв

Натискаючи кнопку [∅] або [ml], можна регулювати міцність або кількість напою; кнопка [☞] призначена для приготування водночас двох чашок, кнопка [start/stop] запускає процес приготування (див. розділ «Приготування напоїв»).

«Улюблений напій» і блокування від дітей

Короткочасне натискання кнопки [☞] викликає персоналізовані напої (див. розділ «Власні параметри – Улюблений напій»). Утримання кнопки [☞] впродовж принаймні 3 секунд вмикає/вимикає блокування для захисту дітей (див. розділ «Блокування для захисту дітей»).

Дисплей

На дисплеї відображаються вибрані напої та настройки, а також повідомлення про робочий стан.

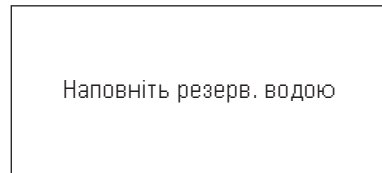
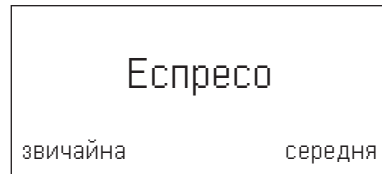

Повідомлення зникають одразу після виконання відповідної дії.

Введення в експлуатацію

Загальні відомості

У відповідні резервуари можна заливати тільки чисту **холодну** негазовану воду та засипати виключно **смажені** зерна. Заборонено використовувати кавові зерна, укріті глазур'ю, карамеллю або іншими продуктами, що містять цукор – такі зерна засмічують вузол заварювання. На цьому приладі можна вибирати ступінь жорсткості води. У заводській конфігурації задано ступінь жорсткості води «4». Визначте жорсткість води, що використовуватиметься, за допомогою спеціальної смужки з комплекту поставки. Якщо відобразиться інше значення жорсткості води (не «4»), перед введенням в експлуатацію прилад необхідно запрограмувати відповідним чином (див. розділ «Меню» – Жорсткість води).

Підготовка приладу до роботи

- Приберіть захисні плівки.
- Установіть кавову машину на рівну водостійку поверхню, що витримає вагу приладу.
- Вентиляційний отвір приладу має залишатися вільним.

i **Важлива вказівка:** заборонено використовувати прилад на морозі. Якщо прилад транспортувався або зберігався при температурах, нижчих за 0°С, то перед тим, як його ввімкнути, необхідно зачекати принаймні 3 години.

- Під'єднайте вилку (відсік для зберігання кабелю 18) до розетки. Довжину кабелю можна регулювати, засовуючи або витягуючи його. Для цього поверніть прилад заднім боком, наприклад, до краю стола та потягніть кабель **униз** або засуньте його **вгору**.
- Відчиніть кришку резервуара для води **6**.
- Вийміть резервуар для води **5**, промийте його та наповніть свіжою холодною водою. Звертайте увагу на позначку максимального рівня **max**.

- Рівно встановіть резервуар для води **5** та втисніть його вниз до упору.
 - Зачиніть кришку резервуара для води **6**.
 - Засипте в контейнер для зерен **9** кавові зерна.
 - Увімкніть прилад вимикачем живлення **1** ①.
- Увімкнуться панель керування та дисплей. На дисплеї з'явиться попередньо вибрана мова, якою будуть відображатися всі інші дисплейні тексти. Можна вибрати одну з кількох мов.
- Натискайте кнопку [], доки на дисплеї не буде виділено потрібну мову.

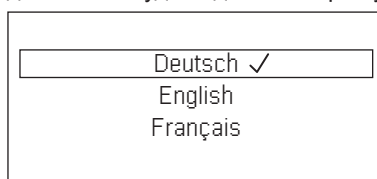

- Натисніть кнопку [start/stop], щоб підтвердити вибір.
- Вибрану мову буде збережено. На дисплеї **3** з'явиться логотип фірми. Прилад буде прогріто та промито; з крану видачі напоїв **4** виплеться невелика кількість води.

Прилад готовий до роботи, коли світяться символи на панелі керування та дисплей.



- i** У заводській конфігурації кавова машина настроєна для оптимальної роботи. Через певний заданий час прилад автоматично вимикається (див. розділ «Меню» – Самовимкнення).

i У першій чашці, приготуваній після введення в експлуатацію, виконання службової програми або тривалої перерви в роботі приладу, аромат кави не розкривається повною мірою, тому пити цю каву не рекомендується.

i Повітряна та стійка кремоподібна пінка стабільно утворюється лише після приготування кількох чашок, а не одразу після введення кавової машини в експлуатацію.

i У разі тривалого використання нормальним явищем є поява крапель води на вентиляційних отворах.

Власні параметри – «Улюблений напій»

Кількість улюблених напоїв залежить від моделі приладу. У пункті меню «Улюблений напій» можна зберігати та змінювати індивідуальні (персоналізовані) рецепти напоїв (див. розділ «Меню – Улюблений напій»).

Виклик індивідуального напою

- Коротко натисніть кнопку [☺].
- Виберіть один з уже створених улюблених напоїв із власними параметрами.
- Натисніть кнопку [start/stop], щоб почати приготування напою.

Блокування для захисту дітей

Для захисту дітей від обварювання та обпікання прилад можна блокувати.

- Натисніть і втримуйте кнопку [☺] принаймні 3 секунди. На дисплеї **3** з'явиться символ у вигляді ключа. Блокування для захисту дітей увімкнено. Керування приладом неможливе.
- Натисніть і втримуйте кнопку [☺] принаймні 3 секунди. З дисплея **3** зникне символ у вигляді ключа. Блокування для захисту дітей вимкнено. Приладом можна користуватися, як зазвичай.

Приготування напоїв

Перед кожним заварюванням ця кавова машина меле свіжу каву. Для збереження високої якості зерен слід зберігати їх у закритій посудині при невисокій температурі.

i **Важлива вказівка:** щодня заправляйте резервуар для води **5** свіжою холодною водою. У резервуарі **5** завжди має бути достатньо води для роботи приладу.

i Заздалегідь підігрівайте посуд (особливо маленькі чашки для еспресо з товстими стінками), наприклад, споліскуючи його гарячою водою.

i Якщо вибрано певні настройки, можливе двоетапне приготування кави (див. пункт «Функція aromaDouble Shot»). Дочекайтеся повного завершення процесу.

Прилад дає змогу готувати різні напої простим натисканням кнопок.

Вибір напою

Щоб вибрати бажаний напій, натисніть відповідний символ. Вибраний напій позначається лініями під і над символом. Назва напою та відповідні настройки міцності кави й розміру чашки відображаються на дисплеї **3**.

Нижче перелічено напої, які можна вибрати.

Еспресо	Латте макіато
Еспресо мак.	Кава з молоком
Кава	Молочна пінка
Капуччіно	

Натискаючи кнопку «Спеціальні напої», можна по черзі вибрати різні напої.

Гаряча вода	Американо *
Тепле молоко *	Флет вайт *
Кавник *	Кортадо *

Позиції, позначені зірочкою (*), доступні лише в певних моделях.

Регулювання міцності кави, вибір меленої кави

Натискаючи кнопку [], можна за особистим смаком відрегулювати міцність кавового напою або вибрати приготування з меленої кави.



Доступні такі настройки:

дуже слабка	дуже міцна
слабка	doubleshot міцна
звичайна	doubleshot міцна+
міцна	Мелена кава

- Щоб вибрати бажаний напій, натисніть відповідний символ.
- Натискайте кнопку [], доки на дисплеї не з'явиться потрібна настройка, наприклад міцна або Мелена кава (див. розділ «Приготування з меленої кави»).

Функція aromaDouble Shot

Що довше заварюється кава, то більше гірких речовин і небажаних ароматів вивільняється. Це впливає на смак і корисність кави. Тому для приготування дуже міцної кави у цьому приладі передбачено особливу функцію aromaDouble Shot. Після приготування половини заданої кількості прилад знову меле та заварює каву, щоб вивільнялися лише смачні та корисні ароматичні речовини.

 Функція aromaDouble Shot доступна для будь-яких напоїв із об'ємом кави не менше 35 мл. Для малих напоїв, наприклад, малого еспресо або при налаштуванні на [], дана функція недоступна.

Вибір розміру чашки

Натискаючи кнопку [ml] можна на власний смак регулювати об'єм напою. Доступні такі настройки:

мала середня велика

- Щоб вибрати бажаний напій, натисніть відповідний символ.
- Натискайте кнопку [ml], доки на дисплеї не з'явиться потрібна настройка.

 Стрілка або стрілки поряд з налаштуванням, наприклад, «велика [^]», вказують на те, що заводські налаштування об'єму напою (див. розділ «Меню – Налашт.розм. чашки») було змінено.

Замовлення одразу двох чашок

Після натискання кнопки [] та вибору кавового або кавово-молочного напою (у певних моделях – лише кавового напою) готуються одразу дві чашки; для початку приготування слід натиснути кнопку [start/stop]. Настройка відображається на дисплеї.

- Щоб вибрати бажаний напій, натисніть відповідний символ.
- Натисніть кнопку [].
- Поставте дві підігріті чашки ліворуч і праворуч під кран видачі напоїв 4.
- Натисніть кнопку [start/stop], щоб почати приготування напою.

Вибраний напій буде заварено, а потім наливо в обидві чашки.

 Напій готується у два етапи (процес молоття здійснюється двічі). Дочекайтеся повного завершення процесу.

 Залежно від моделі приладу функція «Одночасне замовлення двох чашок» може бути доступна лише для кавових напоїв, а для кавово-молочних – ні.

Приготування кавових напоїв

Прилад має бути готовим до роботи.

- Поставте підігріту чашку під кран видачі напоїв 4.
- Натиснувши відповідний символ, виберіть бажаний кавовий напій: Еспресо або Кава.

На дисплеї відобразяться назва напою та відповідні настройки міцності кави й розміру чашки.

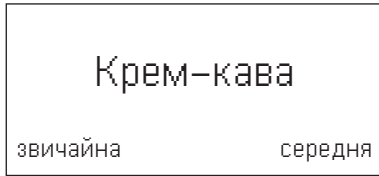

- Натискаючи кнопки [ml] та [∅], можна змінити розмір чашки та міцність кави. Якщо вибрано Мелена кави, слід діяти, як описано в розділі «Приготування з меленої кави».

Приклад:

- Натискайте кнопку [ml], доки на дисплеї не з'явиться настройка велика.
- Натискайте [∅], доки на дисплеї не з'явиться настройка слабка.
- Натисніть кнопку [start/stop], щоб почати приготування напою.

Кава заварюється, а потім наливається в чашку.

- Повторно натиснувши кнопку [start/stop] під час приготування напою, можна передчасно перервати цей процес.

Приготування напоїв

із молоком

У цю кавову машину вбудовано молочну систему. Завдяки цьому можна готувати кавові напої з молоком, молочну пінку й тепле молоко.



Небезпека обпикання!

Верхня та нижня частини молочної системи **4b** дуже сильно нагріваються. Після використання не можна торкатися цього компонента, доки він не охолоне.



Увага!

Висохлі залишки молока важко видаляються, тому після кожного використання **необхідно** очищати прилад (див. розділ «Очищення молочної системи»).



Під час приготування напоїв із молоком може бути чути свист. Це обумовлено технологією молочної системи **4b**.



Повторно натиснувши кнопку [start/stop] під час приготування напою, можна передчасно перервати цей процес.

Прилад має бути готовим до роботи. Гнучка трубка для молока та всмоктувальна трубка мають бути під'єднані.

- Вставте всмоктувальну трубку **4d** у резервуар для молока.
- Поставте підігріту чашку або склянку під кран видачі напоїв.

Кавові напої з молоком

- Виберіть бажаний напій, натиснувши відповідний символ: Еспресо мак., Кава з молоком, Латте макіато або Капуччіно.

На дисплеї відобразяться назва напою та попередньо задані настройки розміру чашки й міцності кави.



Натискаючи кнопки [ml] та [∅], можна змінити розмір чашки та міцність кави. Якщо вибрано Мелена кави, слід діяти, як описано в розділі «Приготування з меленої кави».

- Натисніть кнопку [start/stop], щоб почати приготування напою.

Спочатку в чашку або склянку видається молоко або молочна пінка. Потім заварюється кава та наливається в чашку або склянку.

Одноразове натискання кнопки [start/stop] передчасно перериває процес приготування молочної або кавової частини напою, дворазове – процес приготування в цілому.

Молочна пінка

- Натисніть цей символ, щоб вибрати режим приготування молочної пінки.
- Натискаючи кнопку [ml] установіть розмір чашки.
- Натисніть кнопку [start/stop], щоб почати приготування напою.

Молочна пінка потече з крану видачі напоїв.

Спеціальні напої

Натискаючи кнопку «Спеціальні напої», можна по черзі вибирати всілякі напої. Позиції, позначені зірочкою (*), доступні лише в певних моделях.

Гаряча вода

Перш ніж замовляти гарячу воду, необхідно промити молочну систему та від'єднати гнучку трубку для молока (див. розділ «Очищення молочної системи»). Якщо не очистити молочну систему, вода, що видається, може містити незначні домішки молока.



Небезпека опіків!

Молочна система **4b** дуже сильно нагрівається. Після використання не можна торкатися цього компонента, доки він не охолоне.

Прилад має бути готовий до роботи.

- Поставте чашку чи склянку під кран видачі напоїв **4**.
- Натискайте символ «Спеціальні напої», доки на дисплеї не з'явиться індикація Гаряча вода.
- Натискаючи кнопку [ml] установіть розмір чашки.
- Натисніть кнопку [start/stop], щоб почати приготування напою.



Якщо з'явиться повідомлення Зніміть трубку для молока, виконайте описані нижче дії.

- Від'єднайте гнучку трубку для молока **4c** та знову натисніть кнопку [start/stop].

З крану видачі напоїв **4** поллється гаряча вода.



Повторно натиснувши кнопку [start/stop] під час приготування напою, можна передчасно перервати цей процес.

Тепле молоко *

Спочатку прочитайте розділ «Приготування напоїв із молоком» і виконуйте наведені в ньому вказівки.

Після цього:

- Натискайте символ «Спеціальні напої», доки на дисплеї не з'явиться індикація Тепле молоко.
- Натискаючи кнопку [ml] установіть розмір чашки.
- Натисніть кнопку [start/stop], щоб почати приготування напою.

З крану видачі напоїв **4** поллється тепле молоко.



Повторно натиснувши кнопку [start/stop] під час приготування напою, можна передчасно перервати цей процес.

Американо *

- Поставте підігріту чашку під кран видачі напоїв **4**.
 - Натискайте символ «Спеціальні напої», доки на дисплеї не з'явиться індикація Американо.
 - Відрегулюйте розмір чашки та міцність напою, як описано в розділі «Приготування кавових напоїв».
 - Натисніть кнопку [start/stop], щоб почати приготування напою.
- Кава заварюється, а потім наливається в чашку.



Повторно натиснувши кнопку [start/stop] під час приготування напою, можна передчасно перервати цей процес.

Флет вайт * або кортадо *

Спочатку прочитайте розділ «Приготування напоїв із молоком» і виконуйте наведені в ньому вказівки.

Після цього:

- Поставте чашку чи склянку під кран видачі напоїв **4**.
- Натискайте символ «Спеціальні напої», доки на дисплеї не з'явиться індикація Флет вайт або Кортадо.
- Відрегулюйте розмір чашки та міцність напою, як описано в розділі «Приготування кавових напоїв».
- Натисніть кнопку [start/stop], щоб почати приготування напою.

Спочатку в чашку або склянку наливається молоко. Потім заварюється кава та наливається в чашку або склянку.

 Одноразове натискання кнопки [start/stop] передчасно перериває процес приготування молочної або кавової частини напою- Дворазове натискання кнопки [start/stop] перериває процес приготування в цілому.

Кавник *

- Поставте кавник під кран видачі напоїв **4**.
- Натискайте символ «Спеціальні напої», доки на дисплеї не з'явиться індикація Кавник.
- Натискаючи кнопку [∅], установіть бажану міцність кави.
- Натискаючи кнопку [ml], установіть розмір (4 або 6 чашок).
- Натисніть кнопку [start/stop], щоб почати приготування напою.

Кава заварюється, а потім наливається в кавник.

 Повторно натиснувши кнопку [start/stop] під час приготування напою, можна передчасно перервати цей процес.

Приготування з меленої кави

У цій кавовій машині можна готувати напої також із меленої (не розчинної!) кави.

 Якщо ви готуєте напій із меленої кави, недоступні такі функції: регулювання міцності кави, одночасне приготування двох чашок і aromaDouble Shot.

Прилад має бути готовим до роботи.

- Поставте підігріту чашку під кран видачі напоїв **4**.
- Натиснувши відповідний символ, виберіть бажаний кавовий або кавово-молочний напій.
- Натискайте кнопку [∅], доки на дисплеї не з'явиться напис Мелена кава.
- Відкрийте відділення для меленої кави **12**.
- Засипте щонайбільше дві повні ложки меленої кави.

 **Увага!** Сюди не можна засипати кавові зерна або розчинну каву.

- Закрийте відділення для меленої кави **12**.
- Натисніть кнопку [start/stop], щоб почати приготування напою.

Кава заварюється, а потім наливається в чашку.

 Повторно натиснувши кнопку [start/stop] під час приготування напою, можна передчасно перервати цей процес.

Регулювання ступеня помелу

За допомогою поворотного регулятора **11** можна вибирати бажану тонкість помелу кави.

 **Увага!** Регулювати ступінь помелу можна лише під час роботи кавомолки! Інакше можливе пошкодження приладу.

**Небезпека травмування!**

Тримайте руки на безпечній відстані від кавомолки.

- Під час роботи кавомолки повертайте регулятор **11**, щоб установити тонкість помелу: тонший (**a**: повертання проти годинникової стрілки) або грубіший (**b**: повертання за годинникової стрілкою).

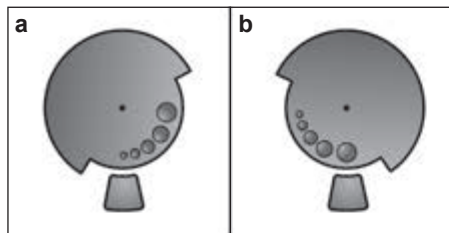

i Результати настроювання будуть відчутні лише з другої чашки кави.

i Для темних смажених зерен установлюйте тонший ступінь помелу, а для світлих – грубіший.

Меню

Меню призначене для індивідуального настроювання приладу, перегляду інформації або запуску процесів.

- Щоб відкрити меню, натисніть кнопку [menu].
- На дисплеї з'являться різні можливості настроювання; засвітяться навігаційні символи. Поточну настройку буде виділено.

Навігація в меню

[] = перехід до наступного пункту меню

[ok✓] = підтвердження/збереження



[] = повернення

[menu] = відкриття/закриття меню

i Кнопка [] призначена для циклічного переходу між доступними параметрами або пунктами меню. Після досягнення останнього пункту меню знову з'являється перший пункт.

Приклад

Установлення максимальної температури кави макс.:

- Натисніть кнопку [menu]. Відкриється меню.
- Натискайте кнопку [], доки на дисплеї не з'явиться пункт меню Температура кави.
- Натисніть кнопку [ok✓]; з'явиться настройка, наприклад, висока.
- Натискайте кнопку [], доки на дисплеї не з'явиться настройка макс.
- Натисніть кнопку [ok✓], щоб зберегти вибрану настройку. На дисплеї з'явиться підтвердження.
- З'явиться пункт меню Температура кави.
- Натисніть кнопку [], щоб закрити меню.

Наявні можливості настроювання

Очищення і догляд

Тут запускаються спеціальні сервісні програми.





Доступні такі програми: Очищення мол. системи, Видалення накипу, Очищення та calc'nClean.

- Виберіть бажану програму кнопкою [] та підтвердьте вибір кнопкою [ok✓].
- Натисніть кнопку [start/stop], щоб запустити програму.

i **Важлива вказівка:** обов'язково дотримуйтесь інструкцій, наведених у розділі «Службові програми».

Інформація про сервісні програми (залежно від моделі приладу)



Індикація кількості порцій напоїв, яку ще можна приготувати до обов'язкового виконання сервісної програми.

- За допомогою кнопки [] активуйте індикацію Очищення через ---  або Вид.накипу за --- .
- Натисніть [], щоб вийти з області індикації.

i З технічних причин абсолютна точність показів лічильника чашок неможлива.

Співвіднош. кава/молоко *

Задане на заводі співвідношення кави й молока можна регулювати в кілька ступенів.

- Виберіть напій за допомогою кнопки [] (лише кавові напої з молоком) і підтвердьте вибір, натиснувши кнопку [ok✓].
- За допомогою кнопки [] виберіть бажане співвідношення (частку молока у відсотках) і підтвердьте вибір, натиснувши кнопку [ok✓].
- Установлене значення буде збережено.

Приклад: якщо встановлено значення 30 %, напій містить 30 % молока та 70 % кави.

Позиції, позначені зірочкою (*), доступні лише в певних моделях.



Улюблений напій

У пункті меню Улюблений напій можна створювати або змінювати індивідуалізовані рецепти напоїв. Кількість улюблених напоїв залежить від моделі приладу.

- Виберіть новий або наявний профіль за допомогою кнопки [] й підтвердьте вибір, натиснувши кнопку [ok✓].
- Натисніть на зображення бажаного напою та підтвердьте вибір, натиснувши кнопку [ok✓].
- На дисплеї, залежно від напою, з'явиться меню вибору параметрів напою, таких як об'єм (ml) або Співвіднош. кава/молоко.
- Виберіть бажані значення, підтверджуючи кожний вибір натисканням кнопки [ok✓].
- Напій буде збережено в профілі.

Налашт.розм. чашки

Тут налаштовується об'єм залежно від напою та розміру чашки. Заданий на заводі об'єм можна регулювати в кілька ступенів.

- Виберіть напій кнопкою [] та підтвердьте вибір кнопкою [ok✓].
- Виберіть бажаний об'єм кнопкою [] та підтвердьте вибір кнопкою [ok✓].

Настройка буде збережено.

Жорсткість води

Тут можна встановлювати жорсткість води залежно від місцевих умов.

Можна вибрати рівень 1, 2, 3, 4 або Система пом'якшення води. У заводській конфігурації задано ступінь жорсткості 4.

- Виберіть бажану жорсткість води кнопкою [] та підтвердьте вибір кнопкою [ok✓].



Від правильності вибору жорсткості води залежить своєчасність нагадувань про необхідність очищати прилад від накипу.

Жорсткість води можна визначити за допомогою спеціальної смужки з комплекту поставки або дізнатися на місцевому підприємстві водопостачання.

Якщо в будинку встановлена установка для пом'якшення води, то налаштування слід встановити на Система пом'якшення води.

- Ненадовго занурте смужку в воду та через 1 хвилину перевірте результат.

Ступінь	Жорсткість води	
	Німецькі градуси (°dH)	Французькі градуси(°fH)
1	1-7	1-13
2	8-14	14-25
3	15-21	26-38
4	22-30	39-54

Самовимкнення

Тут задається проміжок часу, який має пройти з приготування останнього напою до автоматичного вимкнення приладу. Можна вибирати значення від 15 хвилин до 3 годин. У заводській конфігурації вибрано 30 хвилин.

- Виберіть бажаний проміжок часу кнопкою [] та підтвердьте вибір кнопкою [ok✓].

Температура кави

Тут задається температура кавових напоїв і гарячої води.

На вибір доступні такі настройки: нормальна, висока та макс.. Вибрана настройка діє для всіх режимів приготування.

- Виберіть бажану температуру кнопкою [↘] та підтвердьте вибір кнопкою [ок✓].

Водяний фільтр

Ця настройка визначає, чи потрібно активувати водяний фільтр, або прилад буде використовуватися без нього.

На вибір доступні такі варіанти: Активуйте новий фільтр або Відсутній фільтр.

- i** Водяний фільтр сповільнює появу відкладів і очищає воду. Крім того, прилад завдяки цьому рідше потребує видалення накипу.

Водяний фільтр можна придбати в магазині або замовити в сервісній майстерні (див. розділ «Приладдя»).

- i** **Важлива вказівка:** перед використанням нового водяного фільтра його необхідно промити.

- Для цього щільно втисніть водяний фільтр за допомогою ложки для меленої кави **8** в резервуар для води **5**.

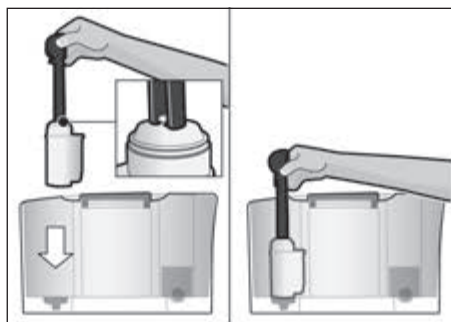

- Заповніть резервуар водою до позначки максимального рівня **max**.
- З'єднайте гнучку трубку для молока **4c** із молочною системою **4b** і всмоктувальною трубкою **4d**.

- Кінець забірної трубки **4d** вставити в установку для пом'якшення води **17b**.
 - Натисніть кнопку [menu], а потім за допомогою кнопки [↘] виберіть пункт Водяний фільтр.
 - Натисніть кнопку [ок✓], а потім за допомогою кнопки [↘] виберіть пункт Активуйте новий фільтр.
 - Після цього піддон для крапель спорожніть та вставте на місце.
 - Підтвердьте вибір, натиснувши кнопку [ок✓].
- Через фільтр потече вода, промиваючи його.
- Після цього піддон для крапель спорожнити та вставити на місце.
- Прилад знову готовий до роботи.

- i** Промивання фільтра автоматично активує нагадування Замініть фільтр для води.

Поява цього повідомлення свідчить про те, що ресурс фільтра вичерпано (його вистачає максимум на 2 місяці використання). З міркувань гігієни, а також для захисту приладу від утворення накипу (яке може призвести до пошкоджень) необхідно замінити фільтр.

Якщо ви не встановлюєте новий фільтр, виберіть настройку Відсутній фільтр і підтвердьте вибір кнопкою [ок✓].

- i** Якщо прилад довго не використовувався (наприклад, під час вашої відпустки), перед подальшим використанням фільтр необхідно промити. Для цього просто приготуйте чашку гарячої води.

Мови

Тут можна вибирати мову відображення текстів на дисплеї.

- Виберіть бажану мову кнопкою [↘] та підтвердьте вибір кнопкою [ок✓].

Захист від морозу

Ця сервісна програма дає змогу запобігати пошкодженням через вплив морозу під час транспортування й зберігання. Прилад повністю спорожнюється.

i Прилад має бути готовим до роботи, резервуар для води **5** має бути заповненим.

- Натисніть кнопку [start/stop], щоб запустити програму.
- Вийміть резервуар для води, прилад автоматично спорожнить систему подачі рідини та вимкнеться.
- Злийте воду з резервуара для води **5** та піддона **17**.

Сигнали кнопок

Тут можна вибрати, чи лунатимуть звукові сигнали під час натискання сенсорних кнопок.

- Вибір підтверджується кнопкою [ok✓].
- Кнопкою [∨] виберіть значення Сигнали кнопок увім. або Сигнали кнопок вимк. і підтвердьте вибір кнопкою [ok✓].

Інф.про гот.напоїв

(залежно від моделі приладу)

Індикація кількості порцій напоїв, приготованих з моменту введення в експлуатацію.

- Натисніть [↵], щоб вийти з області індикації.

Заводські налаштування

Тут можна скинути всі користувацькі настройки та відновити заводську конфігурацію приладу.

- Натисніть кнопку [start/stop], щоб видалити всі користувацькі настройки.

Догляд і щоденне очищення



Небезпека враження електричним струмом!

Перед очищенням від'єднуйте мережеву вилку від електричної розетки. У жодному разі не занурюйте прилад у воду. Не використовуйте паровий очищувач.

- Протирайте корпус приладу вологою м'якою ганчіркою.
- Очистьте панель керування серветкою з мікрОВОлокна.
- Не використовуйте засоби для очищення, що містять спирт.
- Не використовуйте жорсткі ганчірки або засоби для очищення.

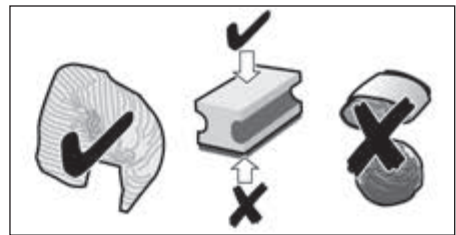



- Завжди невідкладно прибирайте залишки накипу, молока, розчинів для очищення та видалення накипу. Під такими залишками може виникати корозія.
- На нових губчастих ганчірках можуть міститися солі. Солі можуть спричиняти появу нальоту ржі на нержавіючій сталі, тому перед використанням такі ганчірки слід ретельно промивати.
- Витягніть уперед піддон **17** із контейнером для кавової гущі **17c**. Зніміть кришку **17a** та решітку піддона **17b**. Спорожніть і очистьте піддон і контейнер для крапельної гущі.
- Протріть внутрішні поверхні приладу (напрявні для піддона) і відділення для меленої кави (не виймається).
- Зніміть поплавков **17d** і протріть його вологою ганчіркою (залежно від моделі приладу).

 Зазначені нижче компоненти **заборонено мити в посудомийній машині**:

кришку піддона **17a**, захисну кришку **4a**, вузол заварювання **14**, резервуар для води **5** і кришку для збереження аромату **10**.

 Зазначені нижче компоненти можна мити в посудомийній машині: піддон **17**, решітку піддона **17b**, контейнер для кавової гущі **17c**, ложку для меленої кави **8**, а також верхню та нижню частини молочної системи **4b**.

 **Важливо:** піддон **17** і контейнер для кавової гущі **17c** слід очищати щодня, щоб запобігти утворенню відкладень.

 Якщо ввімкнути непрогрітий прилад або вимкнути прилад після приготування кави, буде здійснено автоматичне промивання. Таким чином відбувається самоочищення системи.

 **Важлива вказівка:** якщо прилад довго не використовувався (наприклад, під час вашої відпустки), необхідно ретельно очистити всі його складники, зокрема дозатор **4**, молочну систему **4b**, піддон **17** і вузол заварювання **14**.

Очищення молочної системи

 Після кожного приготування напоїв із молоком обов'язково очищайте молочну систему **4b**!

 Одразу після приготування молочного напою молочна система **4b** автоматично очищається коротким імпульсом подачі пари. Для особливо ретельного очищення молочну систему **4b** можна чистити автоматично за допомогою програми «Очищення мол. системи» (див. розділ «Сервісні програми» – «Очищення молочної системи»).

Очищення вручну

Небезпека обпикання!

Молочна система **4b** дуже сильно нагрівається. Після використання не можна торкатися цього компонента, доки він не охолоне.

Для очищення молочної системи **4b** розберіть її.

- Висуньте кран видачі напоїв **4** до упору вниз.
- Зніміть кришку **4a**, потягнувши її вперед, і від'єднайте гнучку трубку для молока.

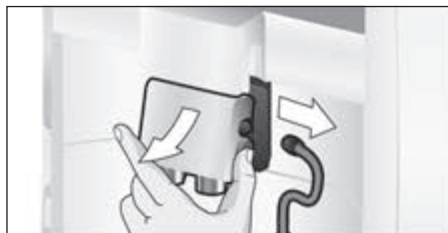

- Витягніть молочну систему **4b** вперед, тримаючи її рівно.



- Від'єднайте верхню частину молочної системи **4b** від нижньої.

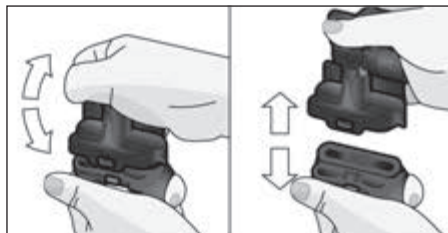

- Від'єднайте гнучку трубку для молока та всмоктувальну трубку.
- Очистьте окремі деталі м'якою ганчіркою, зволоженою в лужному мийному розчині.

- Промийте всі деталі чистою водою та висушіть їх.

i Верхню та нижню частини молочної системи **4b**, гнучку трубку для молока **4c** і всмоктувальну трубку **4d** можна мити в посудомийній машині.

- Знову зберіть систему з окремих деталей.



- Вставте молочну систему **4b** спереду в прилад, тримаючи її рівно.
- Установіть на місце кришку **4a**.

Очищення вузла заварювання (зображення G)

i Див. також коротку інструкцію, що міститься у відповідному відділенні **16**.

На додаток до автоматичного очищення слід регулярно очищати вузол заварювання **14** вручну, знімаючи його.

- Повністю вимкніть прилад вимикачем живлення **1** ①.
- Відчиніть дверцята **13** вузла заварювання.
- Посуньте до упору ліворуч червоний фіксатор **14a** вузла заварювання **14**.
- Натисніть важіль для виймання **15** до упору вниз. Вузол заварювання звільниться.
- Візьміть вузол заварювання **14** за ручки-заглибини та обережно вийміть його

i **Важлива вказівка:** очищайте цей компонент без мийного засобу; не мийте його в посудомийній машині.

- Зніміть кришку **14b** вузла заварювання та ретельно вимийте вузол заварювання **14** під проточною водою.

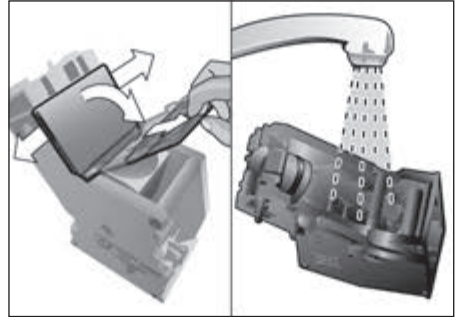

- Ретельно промийте сито вузла заварювання під струменем води.



- Ретельно очистьте внутрішні поверхні приладу вологою ганчіркою; за наявності залишків кави видаліть їх.
- Зачекайте, доки вузол заварювання **14** і внутрішні поверхні приладу не висохнуть.
- Установіть кришку **14b** на вузол заварювання та до упору вставте вузол заварювання **14** у прилад.
- Натисніть важіль для виймання **15** до упору вгору.
- Посуньте червоний фіксатор **14a** до упору праворуч і зачиніть дверцята **13**.

Сервісні програми

i Див. також коротку інструкцію, що міститься у відповідному відділенні **16**.

Через певні інтервали часу після попере-дження на дисплеї з'являється 3 або
Необхідно видалити накип, або
Необхідне очищення, або
Необхідна прогр. calc'nClean.

У такому разі слід негайно очистити прилад або видалити з нього накип, виконавши відповідну програму. Процеси Видалення накипу та Очищення можна поєднати, виконавши функцію calc'nClean (див. розділ «Функція calc'nClean»). Якщо не виконати сервісну програму відпо-відно до інструкції, прилад може бути пошкоджений.

За наявності водяного фільтра викону-вати програму видалення накипу можна рідше.

i **Важлива вказівка:** якщо видалення накипу виконується невчасно, то з'являється Накип не видалено вчасно. Прилад буде заблоковано. --> натисніть мени на 3 с. Відразу ж після вказівки вико-найте процес видалення накипу. Якщо прилад заблоковано, то його можна повторно використовувати тільки після процесу видалення накипу.

i **Увага!**
Для виконання кожної сервісної програми використовуйте засіб для видалення накипу та очищення згідно з інструкцією. У жодному разі не переривайте виконання сервісної програми!

Не пийте відповідні рідини!

У жодному разі не використовуйте лимонну кислоту, оцет або засоби на основі оцту.

У жодному разі не кладіть таблетки чи інші засоби для видалення накипу у відділення для меленої кави **12**!





Перш ніж запускати службову програму (видалення накипу, очищення або calc'nClean) вийміть вузол заварювання, очистьте його відповідно до інструкції та встановіть на місце.

Спеціально розроблені сумісні з цим приладом таблетки для видалення накипу й очищення можна придбати в магазині або замовити в сервісній майстерні (див. розділ «Приладдя»).

Очищення молочної системи

Тривалість: близько 1 хвилини.

Відкрийте меню, натиснувши кнопку [menu].

- Кнопкою [] виберіть пункт Очищення і догляд; підтвердьте вибір кнопкою [ok ].
- Кнопкою [] виберіть пункт Очищення мол. системи, кнопкою [ok ] підтвердьте вибір.
- Натисніть кнопку [start/stop], щоб запустити програму.

На дисплеї **3** з'являтимуться інструкції з виконання програми.

- Поставте під вузол видачі напоїв **4** порожню склянку та помістіть у неї кінець усмоктувальної трубки **4d**.
- Натисніть кнопку [start/stop]. Молочну систему буде автоматично очищено.
- Потім спорожніть склянку та очистьте всмоктувальну трубку **4d**.

Окрім того, регулярно очищуйте молочну систему вручну (або в посудомийній машині).





Видалення накипу

Тривалість: близько 30 хвилин.

У нижньому рядку на дисплеї відобража-ється хід виконання процедури.

i Якщо в резервуар для води **5** встановлено водяний фільтр, обов'язково вийміть фільтр перед виконанням сервісної програми.

- Відкрийте меню, натиснувши кнопку [menu].

- Кнопкою [] виберіть пункт Очищення і догляд; підтвердьте вибір кнопкою [ok ].
- Кнопкою [] виберіть пункт Видалення накипу; підтвердьте вибір кнопкою [ok ].
- Натисніть кнопку [start/stop], щоб запустити програму.

На дисплеї **3** з'являтимуться інструкції з виконання програми.

i З'являється вимога
При необх. зніміть водяний фільтр
⇒ start.

- Вийміть фільтр і знову натисніть кнопку [start/stop].
- Залийте теплу воду в порожній резервуар для води **5** до позначки **0,5l** і розчиніть у ній одну таблетку для видалення накипу Siemens TZ80002N.
- Натисніть кнопку [start/stop].
- Спорожніть піддон **17** і встановіть його на місце.
- Поставте під кран видачі напоїв **4** посудину місткістю 0,5 л.
- Помістіть кінець усмоктувальної трубки **4d** у посудину.
- Натисніть кнопку [start/stop].

Запуститься програма видалення накипу, яка виконуватиметься близько 20 хвилин.

i Якщо в резервуарі для води **5** буде замало розчину для видалення накипу, з'явиться вимога: Додайте средство для удал. накипи ⇒ start.

- Додайте засіб для видалення накипу та знову натисніть кнопку [start/stop].
 - Промийте резервуар для води **5** і наповніть його свіжою водою до позначки **max**.
 - Якщо використовується фільтр, на цьому етапі його слід установити на місце.
 - Натисніть кнопку [start/stop].
- Програма видалення накипу буде виконуватися ще приблизно 1 хвилину, промиваючи прилад.
- Спорожніть піддон **17** і встановіть його на місце.







Важлива вказівка: негайно протріть прилад вологою м'якою ганчіркою, щоб прибрати залишки розчину для видалення накипу. Під такими залишками може виникати корозія. На нових губчастих ганчірках можуть міститися солі. Солі можуть спричиняти появу нальоту ржі на нержавіючій сталі, тому перед використанням такі ганчірки слід ретельно промивати. Ретельно очистьте всмоктувальну трубку **4d** крану видачі напоїв.

Видалення накипу завершено, і прилад знову готовий до роботи.

Очищення

Тривалість: близько 9 хвилин.

У нижньому рядку на дисплеї відображається хід виконання процедури.

- Відкрийте меню, натиснувши кнопку [menu].
- Кнопкою [] виберіть пункт Очищення і догляд; підтвердьте вибір кнопкою [ok ].
- Кнопкою [] виберіть пункт Очищення, кнопкою [ok ] підтвердьте вибір.
- Натисніть кнопку [start/stop], щоб запустити програму.

На дисплеї **3** з'являтимуться інструкції з виконання програми.

- Спорожніть піддон **17** і встановіть його на місце.
 - Відкрийте відділення для меленої кави **12**.
 - Покладіть у відділення для меленої кави **12** одну таблетку для очищення Siemens і закрийте відділення.
 - Натисніть кнопку [start/stop].
- Запуститься програма очищення, яка виконуватиметься близько 7 хвилин.
- Спорожніть піддон **17** і встановіть його на місце.

Процес очищення завершено, і прилад знову готовий до роботи.

calc'nClean





Тривалість: близько 43 хвилин.

Функція calc'nClean – це комбінація окремих функцій видалення накипу та очищення.

Якщо обидві окремі функції потрібно виконати приблизно одночасно, можна скористатися цією автоматичною програмою кавової машини.

У нижньому рядку на дисплеї відображається хід виконання процедури.

i Якщо в резервуар для води **5** встановлено водяний фільтр, обов'язково вийміть фільтр перед виконанням сервісної програми.

- Відкрийте меню, натиснувши кнопку [menu].
- Кнопкою [] виберіть пункт Очищення і догляд; підтвердіть вибір кнопкою [ok ].
- Кнопкою [] виберіть пункт calc'nClean, кнопкою [ok ] підтвердіть вибір.

■ Натисніть кнопку [start/stop], щоб запустити програму.

На дисплеї **3** з'являтимуться інструкції з виконання програми.

- Спорожніть піддон **17** і встановіть його на місце.
- Відкрийте відділення для меленої кави **12**.
- Покладіть у відділення для меленої кави **12** одну таблетку для очищення Siemens і закрийте відділення.
- Натисніть кнопку [start/stop].

i З'являється вимога
При необх. змініть водяний фільтр
⇒ start.

- Вийміть фільтр і знову натисніть кнопку [start/stop].
- Залийте теплу воду в порожній резервуар для води **5** до позначки **0,5l** і розчиніть у ній одну таблетку для видалення накипу Siemens TZ80002N.
- Натисніть кнопку [start/stop].
- Поставте під кран видачі напоїв **4** посудину місткістю принаймні 1 л.

- Помістіть кінець усмоктувальної трубки **4d** у посудину.
 - Натисніть кнопку [start/stop].
- Запуститься програма видалення накипу, яка виконуватиметься близько 28 хвилин.

i Якщо в резервуарі для води **5** буде замало розчину для видалення накипу, з'явиться вимога: Додайте средство для удал. накипи ⇒ start.

- Додайте засіб для видалення накипу та знову натисніть кнопку [start/stop].
 - Промийте резервуар для води **5** і наповніть його свіжою водою до позначки **max**.
 - Якщо використовується фільтр, на цьому етапі його слід встановити на місце.
 - Натисніть кнопку [start/stop].
- Програма видалення накипу буде виконуватися ще приблизно 1 хвилину, а потім близько 7 хвилин виконуватиметься програма очищення, і прилад буде промито.
- Спорожніть піддон **17** і встановіть його на місце.

i **Важлива вказівка:** негайно протріть прилад вологою м'якою ганчіркою, щоб прибрати залишки розчину для видалення накипу. Під такими залишками може виникати корозія. На нових губчастих ганчірках можуть міститися солі. Солі можуть спричинити появу нальоту ржі на нержавіючій сталі, тому перед використанням такі ганчірки слід ретельно промити. Ретельно очистьте всмоктувальну трубку **4d** крану видачі напоїв.

Видалення накипу завершено, і прилад знову готовий до роботи.

i **Важлива вказівка:** якщо виконання сервісної програми перервано, наприклад через порушення електроживлення, виконайте описані нижче дії.

- Промийте резервуар для води **5** і наповніть його свіжою водою до позначки **max**.
 - Натисніть кнопку [start/stop].
- 2 міркувань безпеки прилад промивається впродовж приблизно 3 хвилин.

- Спорожніть піддон **17** і встановіть його на місце.
- Перервану програму обслуговування необхідно запустити знову.

Поради для заощадження енергії

- Якщо ви не плануєте користуватися кавовою машиною найближчим часом, вимикайте прилад за допомогою вимикача живлення **1**  на передній панелі.
- У пункті меню Самовимкнення встановіть 15-хвилинний час до автоматичного вимкнення.
- Дуже не рекомендується переривати процес приготування кави чи молочної пінки. Передчасне переривання збільшує споживання електроенергії та прискорює заповнення піддона.
- Регулярно видаляйте накип, щоб він не відкладався на приладі. Відкладення накипу спричиняють підвищене споживання електроенергії.

Захист від морозу

-  **Увага!**
Щоб запобігти пошкодженням унаслідок впливу морозу під час транспортування та зберігання, необхідно заздалегідь повністю спорожнити прилад.

Див. розділ «Меню» – Захист від морозу.

Зберігання приладдя

У цій кавовій машині є спеціальні відділення для зберігання ложки для меленої кави та короткої інструкції.

- Щоб помістити на зберігання ложку для меленої кави **8**, зніміть резервуар для води **5** і вставте ложку у спеціальну заглибину **7**.
- Щоб помістити на зберігання коротку інструкцію, відчиніть дверцята вузла заварювання **13** і вставте коротку інструкцію в передбачене для неї відділення **16**.

Приладдя

Перелічене нижче приладдя можна придбати в магазині або сервісній майстерні.

Приладдя	Номер для замовлення Магазин/ Сервісна майстерня
Таблетки для очищення	TZ80001N / 00311807
Таблетки для видалення накипу	TZ80002N / 00576693
Водяний фільтр	TZ70003 / 00575491
Набір для догляду	TZ80004 / 00576330
Резервуар для молока з кришкою «freshLock»	TZ80009N / 00576166

Утилізація



Цей прилад маркіровано згідно положень європейської Директиви 2012/19/EU стосовно електронних та електроприладів, що були у використанні (waste electrical and electronic equipment – WEEE). Директивою визначаються можливості, які є дійсними у межах Європейського союзу, щодо прийняття назад та утилізації бувших у використанні приладів. Про актуальні можливості для видалення можна дізнатися в спеціалізованому магазині.

Умови гарантії

Стосовно цього приладу діють умови гарантії, щоб були опубліковані нашим компетентним представництвом в країні, в якій Ви придбали прилад. Ви можете в будь-який час одержати умови гарантії у спеціалізованому магазині, в якому Ви придбали прилад, або безпосередньо в нашому представництві у Вас в країні. Умови гарантії для Німеччини та адреси Ви знайдете на останніх чотирьох сторінках цієї брошури. Крім того, умови гарантії розміщені також і в Інтернеті за зазначеною адресою. Для користування гарантійними послугами необхідно в будь-якому випадку показати квитанцію про оплату.

Можливі зміни.

Самостійне усунення незначних проблем

Проблема	Причина	Усунення
Якість кави або молочної пінки дуже сильно коливається.	У приладі відклався накип.	Видаліть накип із приладу відповідно до інструкції.
Не вдається приготувати гарячу воду.	Молочну систему або кріплення для неї забруднено.	Очистьте молочну систему або відповідне кріплення (див. розділ «Очищення молочної системи»).
Молочна пінка відсутня/її замало, або молочна система не всмоктує молоко.	Молочну систему або кріплення для неї забруднено.	Очистьте молочну систему або відповідне кріплення (див. розділ «Очищення молочної системи»).
	Непридатне молоко.	Не використовуйте кип'ячене молоко. Використовуйте холодне молоко жирністю не менше 1,5%.
	Молочну систему зібрано неправильно.	Зволожите верхню та нижню частини системи та зберіть їх до купи.
	У приладі відклався накип.	Видаліть накип із приладу відповідно до інструкції.

Якщо проблему не вдається усунути самостійно, обов'язково зверніться до служби підтримки! Номери телефонів зазначені на останніх сторінках інструкції.

Проблема	Причина	Усунення
Заданий користувачем об'єм напою не досягається; кава витікає лише краплями або не витікає взагалі.	Установлено надто тонкий ступінь помелу. Мелена кава помолота надто тонко.	Установіть грубіший ступінь помелу. Використовуйте мелену каву грубішого помелу.
	У приладі відклалося багато накипу.	Видаліть накип із приладу відповідно до інструкції.
На каві не утворюється пінка.	Непридатний сорт кави.	Використовуйте сорт кави з більшим вмістом зерен робуста.
	Зерна обсмажені вже давно.	Використовуйте свіжі зерна.
	Ступінь помелу не відповідає кавовим зернам.	Установіть тонший ступінь помелу.
Кава має кислий присмак.	Установлено надто грубий ступінь помелу, або кава вже помелена надто грубо.	Установіть тонший ступінь помелу або використовуйте мелену каву тоншого помелу.
	Непридатний сорт кави.	Використовуйте зерна, обсмажені до більш темного кольору.
Кава має гіркий присмак.	Установлено надто тонкий ступінь помелу, або кава вже помелена надто тонко.	Установіть грубіший ступінь помелу або використовуйте мелену каву грубішого помелу.
	Непридатний сорт кави.	Змініть сорт кави.
Кава має присмак горілих зерен.	Зависока температура заварювання.	Знизьте температуру, див. розділ «Меню» – Температура кави.
	Установлено надто тонкий ступінь помелу, або кава вже помелена надто тонко.	Установіть грубіший ступінь помелу або використовуйте мелену каву грубішого помелу.
	Непридатний сорт кави.	Змініть сорт кави.
Водяний фільтр не тримається в резервуарі для води.	Водяний фільтр не закріплено належним чином.	Тримаючи водяний фільтр рівно, міцно втисніть його в місце з'єднання на резервуарі для води.
Кавова гуща недостатньо щільна та занадто волога.	Установлено надто тонкий/грубий ступінь помелу, або використовується замало меленої кави.	Установіть грубіший/тонший ступінь помелу або засипте дві повні ложки меленої кави.
Дно внутрішньої частини приладу за вийнятого піддона містить воду.	Піддон вийнято зарано.	Виймайте піддон лише через кілька секунд після останнього приготування напою.

Якщо проблему не вдається усунути самостійно, обов'язково зверніться до служби підтримки! Номери телефонів зазначені на останніх сторінках інструкції.

Проблема	Причина	Усунення
Індикація на дисплеї Наповн. рез. кав. зерн., хоча контейнер для кавових зерен наповнений/кавомолка не меле кавові зерна.	Зерна не потрапляють у кавомолку, оскільки вони занадто масні.	Злегка постукайте по контейнеру для кавових зерен. Спробуйте змінити сорт кави. Спорожніть контейнер для кавових зерен і протріть його сухою ганчіркою.
Індикація на дисплеї Спорожніть піддон, незважаючи на порожній піддон для крапель.	Якщо прилад вимкнений, то видалення накипу не розпізнається.	При ввімкненому приладі вийміть піддон для крапель і встановіть його на місце.
	Піддон для крапель забруднений.	Ретельно очистіть піддон для крапель.
Індикація на дисплеї Залити негазовану воду або замінити фільтр	Резервуар для води вставлено неналежним чином.	Вставте резервуар для води належним чином.
	Резервуар для води містить газовану воду.	Залийте в резервуар для води свіжу водопровідну воду.
	Поплавок в резервуарі для води застряг.	Вийміть резервуар та ґрунтовно очистити.
	Новий водяний фільтр промито не згідно з інструкцією.	Промийте водяний фільтр згідно з інструкцією та почніть його використання.
	У водяному фільтрі міститься повітря.	Водяний фільтр занурюйте в воду до тих пір, поки з нього більше не виходитимуть повітряні бульбашки, після цього вставте фільтр на місце.
Дуже часто поява повідомлення про потребу видалити накип.	Водяний фільтр зносився.	Вставте новий водяний фільтр.
	Надто тверда вода.	Вставте та активуйте водяний фільтр (див. розділ «Меню — Фільтр для води»)..
Індикація на дисплеї Очистіть камеру завар-я і знову вставте	Дозатор напою засмічено.	Прочистьте дозатор і з'єднувальний елемент молочної системи.
	Вузол заварювання забруднено.	Очистьте вузол заварювання.
	Вузол заварювання містить забагато меленої кави.	Очистьте вузол заварювання. Засипте щонайбільше дві повні ложки меленої кави.
	Важкий хід механізму вузла заварювання.	Очистьте вузол заварювання (див. розділ «Догляд і щоденне очищення»).
Якщо проблему не вдається усунути самостійно, обов'язково зверніться до служби підтримки! Номери телефонів зазначені на останніх сторінках інструкції.		

Проблема	Причина	Усунення
Індикація на дисплеї Перезапустіть прилад	Прилад занадто гарячий. Вузол заварювання забруднено.	Залиште прилад охолонути. Очистіть вузол заварювання.
Індикація на дисплеї Видалено не весь накип. Повторіть процес	Непридатний засіб для видалення накипу, замала кількість такого засобу або зavelика кількість накипу в приладі.	Заново виконайте програму видалення накипу.
Індикація на дисплеї Залиште прилад охолонути.	Прилад занадто гарячий.	Вимкніть прилад на 30 хвилин.
Індикація на дисплеї Несправність Зателеф. на гарячу лінію	Прилад несправний.	Зателефонуйте у службу підтримки.
Якщо проблему не вдається усунути самостійно, обов'язково зверніться до служби підтримки! Номери телефонів зазначені на останніх сторінках інструкції.		

Технічні характеристики

Електричне живлення (напруга – частота)	220-240 В – 50/60 Гц
Номінальна потужність	1500 Вт
Максимальний статичний тиск насоса	15 бар (TE651..., TE653..., TE654...) 19 бар (TE655..., TE657...)
Максимальна місткість резервуара для води (без фільтра)	1,7 л
Максимальна місткість резервуара для кавових зерен	~300 г
Довжина кабелю живлення	100 см
Габаритні розміри (В x Ш x Г)	385 x 301 x 458 мм
Маса в порожньому стані	10-12 кг
Тип кавомолки	Керамічна

Құрметті кофе сүйгіш ханымдар мен мырзалар

Siemens сауда белгісінің толық автоматты кофеқайнатқышын сатып алғаныңызбен құттықтаймыз.

Қолданылуы жайлы бұл нұсқаулықта құрылғының әр тетігін ажыратып, жан-жақты жіті суреттейді.

Қосымша қысқа нұсқаулыққа да назар аударыңыз. Сіз оны келесі қолдануға дейін арнайы сақтау бөліміне **16** салып қойсаңыз болады.

Қолдану нұсқаулығын пайдалану:

Осы нұсқаулық басында әр бөлшегі нқсірленген құрылғының суреттерін табасыз. Осы нөмірлерге мәтінде көп сілтемелер бар болады.

Мысал: Демдеу бөлігі **14**

Сондай-ақ, дисплей таңбалары мен символдар осы нұсқаулықта арнайы көрсетілген. Осы арқылы сіз құрылғыда көрсетілген таңбаны немесе басылған мәтінді оңай ажырата аласыз.

Мысал дисплей мәтіні: Эспрессо

Мысал басқару жүйесінің элементі:

[start/stop]

Мазмұны

Тиісті ретте пайдалану	59
Маңызды қауіпсіздік туралы мағлұматтар	59
Бірге жеткізіледі	61
Қысқа ғана	61
Шолу – Басқару элементтері	62
Дисплей	63
Жұмысты бастау	64
Өзіндік параметрлер «Избранное» ..	65
Балаларды сақтандыру жүйесі	65
Сусынды дайындау	65
Кофе сусындарын дайындау	67
Сүт қосып дайындау	67
Арнайы сусындар.....	68
Ұнтақталған кофемен дайындау.....	69
Ұнтақтау деңгейін реттеу	70
Мәзір	70
Күтім көрсету және күнделікті тазалау	73
Сүт жүйесін тазалау.....	74
Демдеу бөлшегін тазалау (G-суреті)	75
Қызмет көрсету бағдарламасы	76
Сүт жүйесін тазалау.....	76
Қақ тазалау.....	77
Тазалау	78
calc'nClean	78
Энергияны үнемдеу кеңестері	79
Защита от замерзания	79
Сақтау жабдықтары	79
Жабдықтар	80
Қоқысқа тастау	80
Кепілдік шарттары	80
Техникалық деректер	80
Қиын емес ақаулықтарды өздігінен шешу	81

Тиісті ретте пайдалану

Бұл құрылғы тек жеке үйде пайдалануға арналған.

Құрылғы бөлме

температурасындағы ішкі жайларда ғана және теңіз деңгейінен 2000 м дейінгі биіктікте қолдануға арналған.

Маңызды қауіпсіздік туралы мағлұматтар

Осы пайдалану нұсқаулығын мұқият оқып шығыңыз, орындаңыз және сақтап қойыңыз! Құрылғыны басқа біреуге берген кезде осы нұсқаулық та берілуі керек.

Бұл құрылғыны жасы 8-дегі және одан үлкен балалардың, сонымен қатар қозғалу, сезу және ойлану мүмкіндіктері шектелген және/немесе жеткілікті білімі жоқ тұлғалардың пайдалануына тек оларды біреу қадағалаған жағдайда немесе осы құрылғыны қауіпсіз пайдалану нұсқауларымен таныс болса және дұрыс пайдаланбау салдарынан қандай қауіптердің орын алатынын түсінетін болса ғана пайдалануларына болады. Жасы 8 төмен балаларды құрылғыға және кабельге жақындатпаңыз және олар құрылғыны пайдаланбасын. Балаларға осы бұйыммен ойнауға рұқсат етпеңіз.

Тазалау мен техникалық қызмет көрсетуге 8 жастан асқан балаларға ересектердің қадағалауымен рұқсат етіледі.

⚠ Ескерту

Электр қуатына түсу қаупі бар!

- Құрылғыны тек ережелер бойынша орнатылған жерге қосылған розетка арқылы айнымалы тоқтық тоқ желісіне қосу мүмкін. Ішкі электр сымдарының жерге тұйықтау жүйесінің ережелерге сәйкес лайықты түрде орнатылғанын тексеріңіз.
- Бұйымды тек қана фирмалық тақтайшада көрсетілген мәліметтері бойынша іске қосып қолданыңыз.
- Егер бұйым немесе оның қуат сымы зақымдалса, оны пайдаланбаңыз.
- Қауіпті жағдайлар туындатпас үшін, зақымданған желіге қосу сымын ауыстыру сияқты барлық жөндеу жұмыстарын біздің қызмет көрсету жөніндегі білікті қызметкерлеріміз орындауы керек.
- Құрылғыны немесе желі кабелін ешқашан суға батырмаңыз.
- Ақаулықтар байқалған жағдайда шұғыл түрде желілік ашаны ажыратыңыз немесе электр қуатын сөндіріңіз.

- Коннекторге шашырауға жол бермеңіз.
- Тазалау бойынша арнайы нұсқауларды ескеріңіз.

⚠ Ескерту **Магниттік тарту арқылы қауіп!**

Құрылғыда тұрақты магниттер бар, олар электр имплантанттарға, мысалы кардиостимулятор немесе инсулин сорғыштары сияқтыларға, әсер туі мүмкін. Электрондық имплантанттар орнатылған адамдар құрылғы алдынан кемінде 10 см қашықтықта тұруы керек және төмендегі бөлшектерді қамтуы керек: сүт ыдысы, сүт жүйесі, су бағы, тамшылау ыдысы және демдеу блогы.

⚠ Ескерту **Тұншығу қаупі!**

- Балаларға орам материалдарымен ойнауға рұқсат етпеңіз.
- Кіші бөлшектерді қауіпсіз ретте сақтаңыз, оларды жүтіп жіберу мүмкін.

⚠ Ескерту **Жарақат алу қаупі!**

- Уатқыш бөлікті ұстамаңыз.
- Құрылғыны дұрыс емес пайдалану жарақаттануларды тудырады.

⚠ Ескерту **Өртену қаупі бар!**

- Сүт жүйесі қатты қызады. Қолданып болған соң суытыңыз және алдымен қол тигізіп көріңіз.
- Пайдаланудан соң беттер қыздыру элементінен немесе қыздыру плитасынан аз уақыт ыстық болуы мүмкін.
- Жаңа пісірілген сусындар тым ыстық. Керек болса, суытыңыз.

Бірге жеткізіледі

(А суреті)

- a** Толық автоматты кофеқайнатқыш
- b** Қолдану туралы нұсқаулар
- c** Қысқаша нұсқаулық
- d** Сүт шлангісі және сорғыш түтік
- e** Су қаттылығын тексеретін жолақтар
- f** Ұнтақ қасығы
- g** су сүзгілер*
- h** «freshLock» қақпағы бар сүт жүйесі*
- i** Қақ тазартқыш таблеткалар*

Қысқа ғана

(B, C, D, E, F және G суреттері)



- 1** ① Желі ажыратқыш
- 2** Басқару панелі (келесі бетті қараңыз)
- 3** Дисплей
- 4** Сұйықтық ағу (кофе, сүт, ыстық су), биіктігіне қарай реттеледі
 - a)** ҚақпақҚақпақ
 - b)** Сүт жүйесі / Кофенің ағуы (екі бөліктен тұрады)
 - c)** Сүт шлангісі
 - d)** Сорғыш түтік
- 5** Алмалы су қоймасы
- 6** Су қоймасына арналған қақпақ
- 7** Ұнтақ қасығына арналған сақтау бөлімі
- 8** Ұнтақ қасығы (су сүзгісіне арналған қосымша)
- 9** Дән ыдысы
- 10** Хош иістендіргіш қақпақ
- 11** Ұнтақтау деңгейінің реттегішіне арналған бұрама қосқыш
- 12** Ұнтақтың жылжымалы жәшігі (Кофе ұнтағы / тазалағыш таблеткалар)
- 13** Демдеу бөлігінің есігі
- 14** Демдеу бөлігі
 - a)** Бекіткіш
 - b)** ҚақпақҚақпақ
- 15** Сыртқа шығару тетігі
- 16** Қысқа нұсқаулыққа арналған сақтау бөлімі
- 17** Тамшы ыдысы
 - a)** Қақпақша
 - b)** Тамшы қоймасы (екі жақтық)
 - c)** Кофе дәні контейнері
 - d)** Қалтқы
- 18** Кабельді жинақтау бөлімі
- 19** Зауыт таңбасы (E.-Nr.; FD)

* Қолдану нұсқаулығында әртүрлі нұсқада суреттеледі. * мына таңбалы күйлер тек белгілі бір құрылғыда болады.

Шолу – Басқару элементтері

(B суреті)

 Келесі таңбалар құрылғының жұмыс күйін білдіреді, олар жанып тұрады:

	Эспрессо		Латте Маккиато
	Эспрессо мак.		Кофе с молок.
	Кофе		Молочная пена
	Капучино		Арнайы сусындар («Арнайы сусындар» тарауын қараңыз).
	[start/stop] – Тоқтату түймешігі		[∨] – Төмен қарай таңдау
	[↶] – Артқа	menu	[menu] – Мәзірді ашу
	[☞☞] – Екі шыныаяққа бірдей құйылуы	ok ✓	[ok ✓] – Мақұлдау/Сақтау
	[∅] – Кофенің қоюлығын реттеу	ml	[ml] – Шыныаяқтың көлемін таңдау
	[☎] – таңдаулыны шақыру (аз ғана түрту) және балаларды сақтандыру жүйесі (ең кемінде 3 сек түрту).		

① Желі ажыратқыш

① Желі ажыратқыш арқылы құрылғы қосылады немесе сөндіріледі. Құрылғы қосылып, сөндірілсе автоматты түрде шайылады.

Құрылғы шайылмайды, егер:

- ол қосу кезінде жылы болып тұрса.
- өшіру алдында кофе құйылып алынбаса.

Басқару панелінде таңбалармен дисплей жанып тұрса, құрылғы жұмыс істеуге дайын.

Басқару панелі (сенсорлық)

Таңдау панелінен таңба мен белгілерді түрту арқылы әрекетті жүзеге асыруға болады.

Акустикалық сигнал дыбысы шығады. Сигнал дыбысын қосуға және өшіруге болады. («Мәзір – Звуки для кнопок» бөлімін қараңыз).

Сусындарды таңдау

Тиісті таңбаларды түрту арқылы қалаған сусын таңдалады. («Сусынды дайындау» бөлімін қараңыз).

Тоқтату түймешігі

[start/stop] түймешігін түрту арқылы сусынды дайындау немесе қызмет көрсету бағдарламасы іске қосылады. Сусынды дайындау кезінде [start/stop] түймешігін қайта бассаңыз, әрекет мерзімінен бұрын тоқтайды.

Мәзір

[menu] түймешігін түрту арқылы мәзірді ашасыз, онда навигациялық таңбалар белсендіріліп, жанып тұрады. Мәзірдегі [↙], [ok✓] және [↵] түймешіктерін түрту арқылы ақпараттар ашылады немесе параметрлер жүргізіледі («Мәзір» бөлімін қараңыз).

Сусындар опциялары

[∅] немесе [ml] түймешіктерін түрту арқылы сусынның қоюлығы мен мөлшері сәйкестендіріледі, [☞] арқылы екі шыныаяқ бірдей дайындалады, [start/stop] түймешігі көмегімен сусын құйылады. («Сусынды дайындау» бөлімін қараңыз).

«Избранное» мен балалардан сақтау жүйесі

[☞] қысқа түрту жеке сусындар шақырады («Өзіндік параметрлер Таңдаулы»).

[☞] түймешігін ең кемінде 3 сек түртіңіз, балаларды сақтандыру жүйесін іске қосасыз немесе өшіресіз («Балаларды сақтандыру жүйесі» бөлімін қараңыз).

Дисплей

Дисплейде жұмыс күйіне қатысты таңдалған сусындар мен параметрлер, сондай-ақ ескертулер көрсетіліп тұрады.

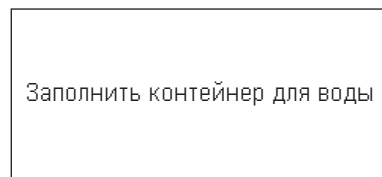

Ескертулер әрекет аяқталған соң бәсеңсіп өшеді.

Жұмысты бастау

Жалпы

Тиісті контейнерді тек таза, **салқын**, газдалмаған су мен **қуырылған** дөңдермен толтырыңыз. Әйнекейлі, карамельденген немесе өзге де қантты қоспалары бар кофе дөңдерін қолданбаңыз, әйтпесе дәмдеу бөлігі бітеліп қалады. Бұл құрылғыда «Жесткость воды» орнатылған. Өндірушіден «Жесткость воды» функциясының 4 деңгейі орнатылған. «Жесткость воды» құрамына кіретін индикаторлы сызықшаның көмегімен анықтауға болады. «Жесткость воды 4» параметрінен басқа таңдалса, құрылғының жұмысын бағдарламалау мүмкін болмайды («Мәзір – Жесткость воды» бөлімін қараңыз).

Құрылғыны іске қосу

- Қорғаушы қаптаманы алып тастаңыз.
- Толық автоматты кофе қайнатқышты тегіс, салмағына сай мықты және суға төзімді қабатқа орналастырыңыз.
- Құрылғының вентиляция тесігі ашық болуы тиіс.

i **Маңызды:** Құрылғыны аяздан қорғалатын бөлмелерде қолданыңыз. Егер құрылғы 0°С төмен температурада тасымалданса немесе сақталса, оны іске қоспас бұрын, 3 сағатқа қойып қою керек.

- Штепсельді айырды (кабельді жинақтау бөлімі **18**) розеткаға жалғаңыз. Керекті ұзындығын кабельді жоғарғы қарай жылжыту немесе суыру арқылы реттеуге болады. Бұл үшін құрылғыны артқы жағымен қойыңыз, мысалы: үстелдің шетіне қарай қойып, кабельді **төменге** немесе **жоғарғы** қарай жылжыту.
- Су бағының қақпағын **6** көтеріңіз.
- Су бағын 5 алыңыз, шайыңыз және таза, салқын сумен толтырыңыз. «**max**» белгісін қадағалаңыз.

- Су бағын **5** тіке орнатыңыз және төмен қарай басыңыз.
 - Су бағының қақпағын **6** қайта жабыңыз.
 - Дөң контейнерін **9** кофе дөңдерімен толтырыңыз.
 - **① 1** Желі ажыратқыш арқылы құрылғыны қосыңыз.
- Таңдау панелі мен дисплей белсендіріледі. Дисплейде орнатылған тілдердің тізімі көрсетіледі. Таңдауға бірнеше тілдер ұсынылған.
- Дисплейден қалаған тіліңіз көрінгенше, [✓] түймешігін жиі түртіңіз.

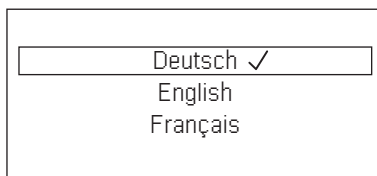

- Таңдауыңызды бекіту үшін [ok/✓] түймешігін түртіңіз.

Таңдалған тіл сақталды. Дисплейден **3.** сауда белгісінің логотипі жанып көрсетіледі. Құрылғы жылынып, шайылады және кофе құйылатын бөліктен **4** аздап су ағады.

Басқару панелінде таңбалармен дисплей жанып тұрса, құрылғы жұмыс істеуге дайын.



- i** Зауыт оңтайлы жұмыс тәртібі үшін толық автоматты кофе қайнатқышқа стандартты параметрлер бағдарламасын орнатты. Белгіленген уақыттан соң құрылғы автоматты түрде өшеді («Мәзір – Автом. отключение» бөлімін қараңыз).

i Егер құрылғыны қызмет көрсету бағдарламасынан кейін, бірінші рет қолданылса немесе ұзақ уақыттан бері пайдаланылмаса, алғашқы шыққан кофе хош иісті болмайды, оны төгіп тастау қажет.

i Толық автоматты кофе қайнатқышты қолдануды бастаған соң маңызды және қалыпты «Сгепа» кофе, тек бірнеше шыныаяқ дайындаған соң қолжетімді болады.

i Ұзақ қолданған соң желдеткіш тесігінде су тамшысы пайда болса, бұл қалыпты жағдай.

Өзіндік параметрлер «Избранное»

Таңдаулылар саны құрылғы үлгісіне байланысты. «Избранное» мәзір тармағында жеке (жекеленген) сусындарды сақтауға және өзгертуге болады («Мәзір – Избранное»).

Жеке сусынды шақырыңыз

- [☞] қысқа түрту.
- Өз параметрлермен сақталған таңдаулыны таңдаңыз.
- Сусынның құйылуы үшін [start/stop] түймешігін түртіңіз.

Балаларды сақтандыру жүйесі

Балаларды күйік шалу мен өртенуден сақтау үшін, құрылғыға бұғат қою қажет.

- [☞] түймешігін ең кемінде 3 сек. басыңыз.

Дисплейде **3** кілт таңбасы пайда болады. Балаларды сақтандыру жүйесі іске қосылды.

Енді бірде-бір қызмет қолжетімді емес.

- [☞] түймешігін ең кемінде 3 сек. басыңыз.

Дисплейдегі **3** кілт таңбасы қайта жоғалады. Балаларды сақтандыру жүйесі тоқтайды. Құрылғы әдетінше қызмет көрсетуге дайын.

Сусынды дайындау

Бұл толық автоматты кофеқайнатқыш балғын кофені әрбір демдеу кезінде жасайды. Оптималды сапа үшін дөңдерді салқын жайда жабық ыдыстарда сақтаңыз.

i **Маңызды:** Су қоймасына **5** таза, салқын суды күнделікті толтырыңыз. Құрылғыны іске қосу үшін, су қоймасы **5** әрдайым суға толы болуы тиіс.

i Шыныаяқ(тар)ды, әсіресе кішкентай қалың қабырғалы эсперессо шыныаяқтарды, алдымен ыстық сумен жылытып алыңыз.

i Кейбір параметрлерде кофе екі кезең бойынша дайындалады. («aromaDouble Shot» бөлімін қараңыз). Өтініш, жұмыстың толық аяқталуын күтіңіз.

Бар болғаны, түймешіктерді түрту арқылы әртүрлі кофе түрін алуға болады.

Сусындарды таңдау

Сәйкес таңбаны түрту арқылы қалаған кофе түрі таңдалады. Таңдалған кофе түрі таңбаның жоғары мен төмендегі сызықшасы арқылы көрсетіледі. Дисплейде 3 кофенің аты мен кофенің қоюлығына қатысты параметрлер және шыныаяқ мөлшері көрсетіледі.

Таңдауға келесі сусындар ұсынылады:

Эспрессо	Латте Маккиато
Эспрессо мак.	Кофе с молок.
Кофе	Молочная пена
Капучино	

«Арнайы сусындар» түймесін бірнеше рет түртіп түрлі сусындарды бір бірінен соң таңдауға болады:

Горячая вода	Американо *
Теплое молоко *	Флэт уайт *
Кофейник *	Кафе кортадо *

* мына таңбалы күйлер тек белгілі бір құрылғыда болады.

Кофенің қоюлығын сәйкестендіру, Кофе ұнтағын таңдау

[\emptyset] түймешігін түрту арқылы кофенің қоюлығы талғамға қарай орнатылады немесе кофе ұнтағымен дайындау таңдалады.

Келесі параметрлер қолжетімді:

очень слабый	оч. крепкий
слабый	doubleshot крепкий
нормальный	doubleshot крепкий+
крепкий	Молот. Кофе

- Сәйкес таңбаны түрту арқылы қалаған сусын таңдалады.
- Қалаған параметр пайда болғанша [\emptyset] түймешігін жиі түртіңіз. Мысалы: крепкий немесе Молот. Кофе («Ұнтақталған кофемен дайындау» бөлігін қараңыз) дисплейде көрсетіледі.

aromaDouble Shot

Кофе ұзақ тұрған сайын ащы негіздер мен жағымсыз хош иістер босап шығады. Бұл кофенің дәмі мен құнарлығына кері әсерін тигізеді. Ерекше қою кофе үшін бұл құрылғыда арнайы aromaDouble Shot функциясы орнатылған. Дайындалған массаның жартысына келгенде, кофе дәндері қайта уатылып, демделеді. Сол уақытта тамаша, әрі дәмді хош иіс бөлінеді.



aromaDouble Shot функциясын жалпы мөлшердегі кофе бөлігі ең кемінде 35 мл. болатын барлық кофе сусындарына таңдауға болады. Аз көлемдегі сусындар үшін, мысалы: кішкене эспрессоға немесе [\square] парметрінде бұл функция жарамсыз болып табылады.

Шыныаяқтар көлемін таңдау

[ml] түймешігін түрту арқылы сусынның мөлшері жеке тұлға талғамына сай таңдалады.

Келесі параметрлер қолжетімді:

маленький средний большой

- Сәйкес таңбаны түрту арқылы қалаған сусын таңдалады.
- Дисплейден қалаған параметріңіз пайда болғанша [ml] түймешігін жиі басыңыз.



Параметр қасындағы көрсеткі немесе көрсеткілер, мысалы, «большой [®]» зауытта алдын ала реттелген толтыру көлемі («Мәзір – Настройка разм. чаш. » тарауын қараңыз) өзгерілгенін көрсетеді.

Бірден екі шыныаяқ

Кофе сусындары немесе сүтті кофе сусындарын таңдауда [☞] түймешігінің көмегімен (нақты құрылғы үлгісі бойынша тек кофе сусыны) екі шыныаяқты бірдей дайындалады, содан соң [start/stop] түймешігі арқылы құйылады. Параметр дисплейде көрсетіледі.

- Сәйкес таңбаны тұрту арқылы қалаған сусын таңдалады.
- [☞] түймешігін түртіңіз.
- Жылытылған екі шыныаяқты оң мен сол жағына, кофе құйылатын бөліктің 4 астына қойыңыз.
- Кофенің құйылуы үшін [start/stop] түймешігін түртіңіз.

Таңдалған кофе сусыны демделеді және екі шыныаяққа бірдей құйылады.

i Кофе сусыны екі тәртіп бойынша (екі уату процесі) дайындалады. Процесс толық аяқталғанша күте тұрыңыз.

i Құрылғы түріне байланысты: «Бірден екі шыныаяққа» функциясы тек кофе сусындарына тән, ол сүтті кофе сусындарына арналмаған.

Кофе сусындарын дайындау

Құрылғы жұмысқа дайын болуы тиіс.

- Жылытылған шыныаяқты сусын шығатын бөліктің 4 астына қойыңыз.
- Сәйкес таңбаны тұрту арқылы қалаған кофе сусынын «Эспрессо» және «Кофе» таңдауға болады.

Дисплейде кофенің аты мен кофенің қоюлығына қатысты параметрлер және шыныаяқ мөлшері көрсетіледі.



Шыныаяқтың көлемі және кофе қоюлығы [ml] және [☉] түймешігін тұрту арқылы өзгертіледі. «Молот. Кофе» таңдауда төменде «Ұнтақталған кофеден дайындау» көрсетілгені бойынша әрекет етіңіз.

Мысалы:

- Дисплейде «большой» сөзі пайда болғанша [ml] түймешігін жиі түртіңіз.
- Дисплейде «слабый» сөзі пайда болғанша [☉] түймешігін жиі түртіңіз.
- Сусынның құйылуы үшін [start/stop] түймешігін түртіңіз.

Таңдалған кофе сусыны демделеді және екі шыныаяққа бірдей құйылады.



[start/stop] түймешігін қайта тұрту арқылы сұйықтықтың құйылуы мерзімінен бұрын тоқталуы мүмкін.

Сүт қосып дайындау

Бұл толық автоматты кофеқайнатқышта интегралды сүт жүйесі орнатылған. Бұл жүйенің көмегімен сүт қосылған кофе сусындарын немесе сүт көбігін және жылы сүтті дайындауға болады.

**Өртену қаупі бар!**

Сүт жүйесінің 4b үстіңгі және астыңғы жағы ыстық болады. Қолданып болған соң алдымен суытыңыз, содан соң қол тигізіп көріңіз.

**Назар аударыңыз!**

Кепкен сүт қалдығын кетіру өте қиын. Сондықтан **міндетті түрде** әр қолданудан соң тазалап тұрыңыз («Сүт жүйесі» бөлімін қараңыз).



Сүтпен дайындау кезінде жағымсыз иіс шығады. Бұл сүт жүйесінің 4b техникалық себептерінен болады.



Ағызуды алдын тоқтату үшін [start/stop] түймесіне қайта тиіңіз.

Құрылғы жұмысқа дайын болуы тиіс. Сүт шлангісі мен сорғыш түтік қосулы болуы тиіс.

- Сорғыш түтікті **4d** сүт ыдысына енгізіңіз.
- Жылытылған шыныаяқты немесе ыдысты сусын құйылатын бөліктің астына қою қажет.

Сүт қосылған кофе сусыны

- Сәйкес таңбаны тұрту арқылы «Эспрессо мак.», «Кофе с молок.», «Лате Макиато» немесе «Капучино» таңдаңыз.

Дисплейде кофенің аты мен шыныаяқ мөлшеріне арналған орнатылған мәндер және кофенің қоюлығы көрсетіледі.

 Шыныаяқтың көлемі және кофе қоюлығы [ml] және [∅] түймешігін тұрту арқылы өзгертіледі. «Молот. Кофе» таңдауда төменде «Ұнтақталған кофемен дайындау» көрсетілгені бойынша әрекет етіңіз.

- Кофенің құйылуы үшін [start/stop] түймешігін түртіңіз.

Алдымен сүтті немесе сүтті көбікті шыныаяққа немесе стаканға құйыңыз. Содан соң кофе демделіп, шыныаяққа немесе стаканға құйылады.

[start/stop] түймешігін бір рет басу арқылы сүттің немесе кофенің құйылуын мерзімінен бұрын тоқтатуға болады, ал егер екі рет бассаңыз, сусын құю толығымен тоқтайды.

Молочная пена

- Молочная пена таңбасын тұрту арқылы таңдаңыз.

■ [ml] түртіп шынаяқ өлшемін таңдаңыз.

- Кофенің құйылуы үшін [start/stop] түймешігін түртіңіз.

Сүтті көбік сусын құю бөлігінен құйылады.

Арнайы сусындар

«Арнайы сусындар» түймесін бірнеше рет түртіп түрлі сусындарды бір бірінен соң таңдауға болады.

* менен белгіленген күйлер тек белгілі құрылғы үлгілерінде қолжетімді.

Горячая вода

Ыстық суды құйып алу үшін сүт жүйесі тазаланып және сүт шлангісі алынып тасталуы тиіс («Сүт жүйесін тазалау» бөлімін қараңыз). Егер сүт жүйесі тазаланбаса, сүттің аз бөлігі болса да, сумен бірге құйылып кетуі мүмкін.

Өртену қаупі бар!

Сүт жүйесі **4b** қатты қызады.

Қолданып болған соң суытыңыз және алдымен қол тигізіп көріңіз.

Құрылғы жұмысқа дайын болуы тиіс.

- Шыныаяқты немесе стаканды сусын құйылатын бөліктің **4** астына қою қажет.
- "Арнайы сусындар" таңбасына дисплейде Горячая вода пайда болғанша түрте беріңіз.
- [ml] түртіп шынаяқ өлшемін таңдаңыз.
- Сусынның құйылуы үшін [start/stop] түймешігін түртіңіз.

 Мынадай ескертпе шығады: «Снимите шланг для молока», сонда мына әрекеттерді орындаңыз:

- Сүт шлангісін **4c** алып тастаңыз және [start/stop] түймешігін қайта түртіңіз. Ыстық су сұйықтық ағатын бөліктен **4** ағады.

 [start/stop] түймешігін қайта тұрту арқылы сұйықтықтың құйылуы мерзімінен бұрын тоқталуы мүмкін.

Теплое молоко *

Алдымен «Сүт қосып дайындау» тарауын оқып ескеріңіз.

Сосын:

- «Арнайы сусындар» таңбасына дисплейде «Теплое молоко» пайда болғанша түрте беріңіз.
- [ml] түртіп шынаяқ өлшемін таңдаңыз.

- Сусынның құйылуы үшін [start/stop] түймешігін түртіңіз.

Жылы сүт сұйықтық ағатын бөліктен 4 ағады.

- i** [start/stop] түймешігін қайта түрту арқылы сұйықтықтың құйылуы мерзімінен бұрын тоқталуы мүмкін.

Американо *

- Жылытылған шыныаяқты сусын шығатын бөліктің 4 астына қойыңыз.
- «Арнайы сусындар» таңбасына дисплейде Американо пайда болғанша түрте беріңіз.
- Шынаяқ өлшемі және қоюлығы сияқты параметрлерді «Кофе сусындарын дайындау» тарауындағыдай орындаңыз.
- Сусынның құйылуы үшін [start/stop] түймешігін түртіңіз.

Тандалған кофе сусыны демделеді және екі шыныаяққа бірдей құйылады.

- i** [start/stop] түймешігін қайта түрту арқылы сұйықтықтың құйылуы мерзімінен бұрын тоқталуы мүмкін.

Флэт уайт* немесе Кафе кортадо *

Алдымен «Сүт қосып дайындау» тарауын оқып ескеріңіз.

Сосын:

- Шыныаяқты немесе стаканды сусын құйылатын бөліктің 4 астына қою қажет.
- «Арнайы сусындар» таңбасына дисплейде Флэт уайт немесе Кафе кортадо пайда болғанша түрте беріңіз.
- Шынаяқ өлшемі және қоюлығы сияқты параметрлерді «Кофе сусындарын дайындау» тарауындағыдай орындаңыз.
- Сусынның құйылуы үшін [start/stop] түймешігін түртіңіз.

Алдымен сүт шынаяққа немесе стаканға ағады. Сосын кофе сусыны демделеді және екі шыныаяққа немесе стаканға бірдей құйылады.

- i** [start/stop] түймешігін бір рет басу арқылы сүттің немесе кофенің құйылуын мерзімінен бұрын тоқтатуға болады. [start/stop] түймешігін екі рет басу арқылы сусын құю толығымен тоқтайды.

Кофейник *

- Шәйнекті сусын құйылатын бөліктің 4 астына қою қажет.
- «Арнайы сусындар» таңбасына дисплейде Кофейник функциясы пайда болғанша түрте беріңіз.
- [∅] таңбасына қайталап қол тигізіп керекті кофе қоюлығын реттеңіз.
- [ml] түртіп көлемін (4 немесе 6 шынаяқ) таңдаңыз.
- Сусынның құйылуы үшін [start/stop] түймешігін түртіңіз.

Тандалған кофе сусыны демделеді және екі шәйнекке бірдей құйылады.

- i** [start/stop] түймешігін қайта түрту арқылы сұйықтықтың құйылуы мерзімінен бұрын тоқталуы мүмкін.

Ұнтақталған кофемен дайындау

Бұл толық автоматты кофеқайнатқыш ұнтақталған кофемен (ерітінді кофе емес) жұмыс істей алады.

- i** Майдаланған кофемен әзірлеу үшін кофе ашылығын, екі шынаяқты бірдей алу және aromaDouble Shot параметрлері қолжетімді емес.

Құрылғы жұмысқа дайын болуы тиіс.

- Жылытылған шыныаяқты сусын шығатын бөліктің 4 астына қойыңыз.
- Сәйкес таңбаны түрту арқылы кофе сусынын немесе сүтті кофе сусынын таңдаңыз.
- [∅] түймешігін дисплейден «Молот. Кофе» пайда болғанша түртіңіз.
- Жылжымалы ұнтақ жәшігін 12 ашыңыз.
- Ең көп дегенде 2 мөлшерлі қасықпен кофе ұнтағымен толтырыңыз.

i **Назар аударыңыз!**
Кофе дәнін немесе ерітінді кофені салуға болмайды.

- Жылжымалы ұнтақ жәшігін **12** ашыңыз.
- Сусынның құйылуы үшін [start/stop] түймешігін түртіңіз.

Таңдалған кофе сусыны демделеді және екі шыныаяққа бірдей құйылады.

i Ағызуды алдын тоқтату үшін [start/stop] түймесіне қайта тиіңіз.

Ұнтақтау деңгейін реттеу

Ұнтақтау деңгейінің параметріне арналған бұрама қосқыш көмегімен **11** кофе ұнтағының қалаған нәзіктігі орнатылады.

i **Назар аударыңыз!**
Ұнтақтау деңгейін уатқыш бөлігіне қойыңыз! Әйтпесе, құрылғы зақымдануы мүмкін.

! **Жаралану қаупі бар!**
Уатқыш бөлікті ұстамаңыз.

- Уатқыш бөлік жұмыс істеп тұрғанда бұрама қосқышты **11** ұсақ кофе дәні (**a**: сағат тіліне қарсы бұраңыз) және ірі кофе дәнінің ортасына және ірірек кофе ұнтақ күйіне (**b**: сағат тілі бойынша бұраңыз) қойыңыз.

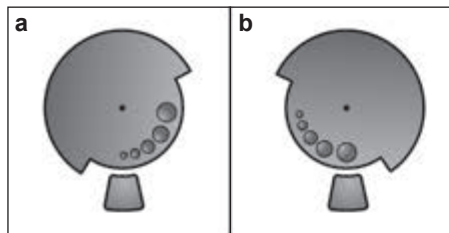

i Жаңа параметр екінші шыныаяқ кофеден бастап біліне бастайды.

i Қуырылған қара дәндерге ұсағырақ, ал ашық түсті дәндерге ірірек ұнтақтау деңгейін орнатыңыз.

Мәзір

Мәзір параметрлерді жеке бастың қалауымен өзгерту, ақпараттарды алу немесе процессті бастау үшін қажет.

- [menu] түймешігі арқылы мәзірді ашыңыз.
Дисплейде навигациялық таңбалардың жануы арқылы параметрдің түрлі мүмкіндіктері пайда болады. Өзекті параметр дисплейде белгіленеді.

Мәзірдегі навигация

- [∨] = төмен қарай жылжыңыз
- [ok ✓] = бекіту/сақтау
- [↵] = артқа жылжу
- [menu] = Мәзірді ашу/Мәзірді шығу

i [∨] түймешігін түрту арқылы параметр немесе таңдау мүмкіндіктері қайтушы кезекпен әрайым көрсетіліп тұрады. Мәзірдің төменгі пункттеріне қол жеткенде, жоғарғы пункттері қайта көрінеді.

Мысалы:

Кофе температурасын «макс.» таңбасына орнатыңыз:

- [menu] түймешігін түртіңіз. Мәзір ашылады.
- Дисплейден «Температура кофе» көрінгенше [∨] түймешігін жиі түртіңіз.
- [ok ✓] түймешігін түртіңіз, мысалы: «высокая» сөзі пайда болады.
- Дисплейден «макс.» таңбасы көрінгенше [∨] түймешігін жиі түртіңіз.
- Сақтау үшін [ok ✓] түймешігін түртіңіз. Дисплейде мақұлданғаны көрсетіледі.
- Мәзір пункті «Температура кофе» жазуын көрсетеді.
- Мәзірден шығу үшін [↵] түймешігін түртіңіз.

Келесі параметрлер жасалуы мүмкін:





Очистка и уход

Арнайы қызмет көрсету бағдарламасын бастаңыз. Мұнда «Очистка молочной системы», «Удаление накипи», «Очистка» немесе «calc'nClean» функциясын таңдауға болады.

- [] түймешігі арқылы қалаған бағдарламаны таңдаңыз және [ok✓] түймешігі арқылы мақұлдаңыз.
- Бағдарламаны бастау үшін [start/stop] түймешігін түртіңіз.

i **Маңызды:** Міндетті түрде «Қызмет көрсету бағдарламасы» бөлімін қадағалаңыз.



Қызмет көрсету бағдарламасы жайлы ақпарат (құрылғы түріне байланысты) Қызмет көрсету бағдарламасы орындалмай тұрып, қанша сусындарды алуға болатындығын көрсететін белгілер.

- [] түймешігі арқылы «Очистка --- » немесе «Удал. накипи: --- » көрсетуге сұрау беріледі.
- [] түймешігі арқылы көрсеткіштен шығыңыз.

i Есептік құрылғы техникалық жағынан «Тікелей шыныаяққа құю» қызметін атқармайды.

Соотношение кофе и молока *

Зауытта алдын ала реттелген кофе/сүт қоспа ара салмағын бірнеше басқыштарда сәйкестендіруге болады.

- [] түймешігі арқылы (тек сүттік кофе сусындары үшін) сусынды таңдаңыз және [ok✓] түймешігі арқылы мақұлдаңыз.
- [] түймешігі арқылы қалаған сүттік қоспаны таңдаңыз (сүттік үлесін % реттеу) және [ok✓] түймешігі арқылы мақұлдаңыз.
- Параметр сақталды.

Мысал: Мән 30 % болып реттелсе, 30 % сүт пен 70 % кофе құйылады. Избранное



* мына таңбалы күйлер тек белгілі бір құрылғыда болады.

Избранное мәзір тармағында жекеленген сусындарды сақтап өзгертуге болады. Таңдаулылар саны құрылғы үлгісіне байланысты.

- [] түймешігі арқылы жаңа немесе қолжетімді профильді таңдаңыз және [ok✓] түймешігі арқылы мақұлдаңыз.
- Керекті сусынды түртіп [ok✓] менен растаңыз.
- Дисплейде сусынға байланысты сусындар параметрлері пайда болады, мысалы, «ml», «Соотношение кофе и молока».
- Таңдауды орындап [ok✓] менен растаңыз.
- Сусын профилде сақталады.

Настройка разм. чаш.

Әр сусын және әр шыныаяқ мөлшері үшін толтырмалы салмақтың параметрі. Зауыттан орнатылған толтырмалы салмақ көптеген деңгейлерге сәйкес келуі мүмкін.

- [] түймешігі арқылы сусынды таңдаңыз және [ok✓] түймешігі арқылы мақұлдаңыз.
- [] түймешігі арқылы қалаған толтырым салмағын таңдаңыз және [ok✓] түймешігі арқылы мақұлдаңыз. Параметр сақталды.

Жесткость воды

Аймақтағы су қаттылығының параметрі. Оның 1, 2, 3, 4 деңгейін немесе Водоумягчительная установка (суды жұмсарту жабдығын) таңдауға болады. Орнатылған су қаттылығының деңгейі 4.

- [] түймешігі арқылы қалаған су қаттылығын таңдаңыз және [ok✓] түймешігі арқылы мақұлдаңыз.

i Су қаттылығының дұрыс параметрі өте маңызды, бұл құрылғының дәл уақытысында қақтан тазалану керектігін білуге ықпал етеді.

Су қаттылығы құрамына кіретін тексеру жолақтары арқылы анықталады немесе жергілікті сумен жабдықтау жүйесіне сұраныс жасату арқылы білуге болады. Егер үйде суды жұмсарту жабдығы орнатылған болса, Водоумягчительная установка (суды жұмсарту жабдығын) реттеңіз.

- Тексеру жолақтарын аз уақытқа суға салыңыз және 1 минуттан соң нәтижесін оқыңыз.

Басқыш	Су қаттылығының деңгейі	
	Неміс тілі (°dH)	Француз тілі (°fH)
1	1-7	1-13
2	8-14	14-25
3	15-21	26-38
4	22-30	39-54

Автом. отключение

Аралық уақыт параметрі, осыдан соң құрылғы соңғы сусынды дайындап болғаннан кейін автоматты түрде өшеді. 15 минуттан 3 сағатқа дейінгі мәндерді таңдауға болады. Орнатылған уақыт 30 мин.

- [] түймешігі арқылы қалаған аралық уақытты таңдаңыз және [] түймешігі арқылы мақұлдаңыз.

Температура кофе

Кофе сусындары мен ыстық суға арналған температура параметрі. «нормальная», «высокая» немесе «макс.» мәндерін таңдауға болады. Параметр барлық дайындау түрлеріне әрекет етеді.

- [] түймешігі арқылы қалаған температураны таңдаңыз және [] түймешігі арқылы мақұлдаңыз.

Фильтр для воды

Су сүзгісінің жұмыс істеу керектігі немесе ешқандай су сүзгісі қолданылмайтынын көрсететін параметр.

Мұнда «Активир. нов. фильтр» немесе «Не установлен фильтр» функциясын таңдауға болады.

i Су сүзгісі қақ жабысуын кемеяді және судағы ластарды кемеяді. Құрылғыны және жиі қақтан тазалау керек болмайды.

Су сүзгісін сауда орындарынан немесе қызмет көрсету орталығынан ала аласыз («Жабдықтар» бөлімін қараңыз).

i **Маңызды:** Жаңа су сүзгісін қолданбай тұрып, оны жақсылап шайып алыңыз.

- Су сүзгісін ұнтақ қасығының **8** көмегімен су қоймасына **5** орнатыңыз.

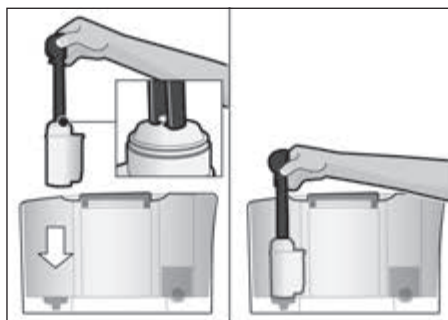

- Су қоймасын «**max**» белгісіне дейін сумен толтырыңыз.
- Сүт шлангісін **4c** сүт жүйесімен **4b** және сорғыш түтікпен **4d** жалғаңыз.
- Сору құбырының **4d** ұшын тамшылау науасына **17b** салыңыз.
- [**menu**] түймешігін түртіңіз және [] түймешігі арқылы «Фильтр для воды» таңдаңыз.
- [] түймешігін түртіңіз және [] түймешігі арқылы «Активир. нов. фильтр» функциясын таңдаңыз.
- Тамшы ыдысын босатып қайта енгізіңіз.
- [] түймешігі арқылы мақұлдаңыз. Су, сүзгісі арқылы оны шаю үшін ағып жатыр.

- Сосын тамшылау ыдысын босатып қайта салыңыз.
Құрылғы жұмыс істеуге қайта дайын.

i Сүзгінің шайылуы кезінде бір мезетте «Замените фильтр для воды» деген көрсеткіш пайда болады. Осы көрсеткіштен соң немесе 2 ай уақыттан кейін сүзгінің күші азаяды. Гигиеналық тұрғыдан және қақтың түзілуінен сақтану мақсатында сүзгіні ауыстыру қажет (құрылғы зақымдалуы мүмкін).

Егер ешқандай жаңа сүзгі орнатылмаса, «Не установлен фильтр» параметрін таңдаңыз және [ok/✓] түймешігі арқылы мақұлдаңыз.

i Құрылғы ұзақ уақыт қолданылмаса (мысалы, демалыс күндері) орнатылған сүзгі құрылғыны қолданар алдында шайылуы тиіс. Бұл үшін бірі шыныаяқ ыстық су жеткілікті.

Языки

Тілдердің параметрі дисплей мәтіндерінде көрсетіледі.

- [∨] түймешігі арқылы қалаған тілді таңдаңыз және [ok/✓] түймешігі арқылы мақұлдаңыз.

Защита от замерзания

Тасымалдау және сақтау кезінде аяздың салдарынан қорғауға арналған қызмет көрсету бағдарламасы. Бұл кезде құрылғы толығымен босатылады.

i Құрылғы жұмысқа дайын және су қоймасы **5** толы болуы тиіс.

- Бағдарламаны бастау үшін [start/stop] түймешігін түртіңіз.
- Су багін алыңыз, құрылғы автоматты түрде босатылып, жеткізу жүйесі сөндіріледі.
- Су қоймасын **5** және тамшы ыдысын **17** босатыңыз.

Звуки для кнопок

Басқару панелін түрту кезінде дыбысты өшіру немесе қосу.

- [ok/✓] түймешігі арқылы таңдауды мақұлдаңыз.
- [∨] түймешігі арқылы «Звуки для кнопок вкл.» немесе «Звуки для кнопок выкл.» функциясын таңдаңыз және [ok/✓] түймешігі арқылы мақұлдаңыз.

Информ. о напитках

(құрылғы түріне байланысты)

Сатып алынғаннан бері қанша сусын дайындалғанын көрсететін белгілер.

- [∪] түймешігі арқылы көрсеткіштен шығыңыз.

Заводские настройки

Барлық жеке тұлғалық параметрлерді өндірістік параметрлерге өзгерту.

- Жеке тұлғалық параметрді өшіру үшін [start/stop] түймешігін түртіңіз.

Күтім көрсету және күнделікті тазалау



Электр қуатына түсу қаупі бар!

Тазалау алдында электр қуат көзінен ажыратыңыз. Құрылғыға ешқашан су тигізбеңіз. Ешқандай бу тазалағыш құралды пайдаланбаңыз.

- Корпусын жұмсақ, ылғалды сүрткішпен тазалаңыз.
- Басқару панелін микроталшықты шүберекпен тазалаңыз.
- Құрамында спирт немесе алкогольі бар құралдарды пайдаланбаңыз.
- Ешқандай қырғыш сүрткіштерді немесе тазалағыш құралдарды пайдаланбаңыз.

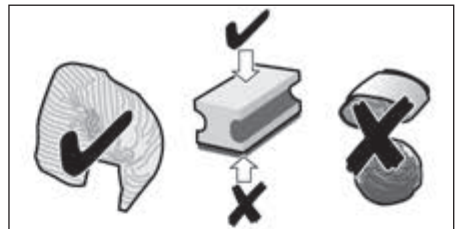

- Қақ, сүт, кофе қалдықтарын тазалағыш құрал және қақ кетіргіш құралдың көмегімен бірден кетіріңіз. Мұндай қалдықтар тот басуға әкелуі мүмкін.
- Жаңа губкалы тазалағыш сүрткіштерге тұз жапысып қалуы мүмкін. Тұз болат бетіне тот басуға әкелуі мүмкін, сондықтан сүрткіштерді қолданар алдында міндетті түрде әбден шайып алыңыз.
- Кофе қоюы жиналатын сыйымдылықты **17c** тамшы ыдысын **17** алға жылжытыңыз. Қақпақша **17a** мен тамшы қоймасын **17b** алыңыз. Тамшы ыдысын және кофе қоюы жиналатын сыйымдылықты босатып, тазалаңыз.
- Құрылғының ішкі бөлімін (түпқойма текшелері) және ұнтақтың жылжымалы жәшігін (алмалы емес) құрғата сүртіңіз.
- Қалтқыны **17d** босатыңыз және ылғалды сүрткішпен тазалаңыз (құрылғы түріне байланысты).



Мына бөлшектерді **ыдыс жуу машинасында қолдануға болмайды:**

Тамшы ыдысының қақпақшасы **17a**, қақпақ **4a**, демдеу бөлігі **14**, су қоймасы **5** және хош иістендіргіш қақпақ **10**.



Төмендегі бөлшектерді ыдыс жуу машинасында қолдануға болады:

Тамшы ыдысы **17**, тамшы қоймасы **17b**, кофе қоюы жиналатын сыйымдылық **17c**, ұнтақ қасығы **8** және сүт жүйесінің жоғарғы және төменгі бөлшектері **4b**.



Маңызды: Тамшы ыдысы **17** және кофе қоюы жиналатын ыдысы **17c** қалдықтардан сақтау үшін күнделікті босатылып, тазаланып тұруы тиіс.



Егер құрылғы суыған күйде өшірілсе немесе кофе берілген соң сөндірілсе, құрылғы автоматты түрде шайылады. Жүйе өздігінен тазаланады.



Маңызды: Егер құрылғы ұзақ уақыт (мысалы, қолданылмаса (мысалы, демалыс күндері) жалпы құрылғы, оған қоса сусындар шығысы **4**, сүт жүйесі **4b**, тамшы ыдысы **17** және демдеу бөлігі жіті **14** тазаланады.

Сүт жүйесін тазалау



Сүтпен дайындап болған соң сүт жүйесін **4b** міндетті түрде тазалаңыз!



Сүт жүйесі **4b** сүттік сусынды өзірлеуден соң автоматты қысқа бу шығысымен тазаланады. Тым күшті тазалау үшін сүт жүйесі **4b** автоматты "Очистка молочной системы" бағдарламасымен тазалауға болады ("Қызметтік бағдарламалар – Сүт жүйесін тазалау" тарауын қараңыз).

Қолмен тазалау



Өртеу қаупі бар!
Сүт жүйесі **4b** қатты қызады. Қолданып болған соң суытыңыз және алдымен қол тигізіп көріңіз.

Сүт жүйесін **4b** тазалау үшін бөлшектеу:

- Сұйықтық құйылатын бөлігін **4** барынша төмен қарай жылжытыңыз.
- Қақпақты **4a** алдына қарай алыңыз және сүт шлангісін алып тастаңыз.



- Сүт жүйесін **4b** алға қарай сыртқа алып шығыңыз.



- Сүт жүйесінің жоғарғы және төменгі бөлшектерін **4b** ажыратыңыз.

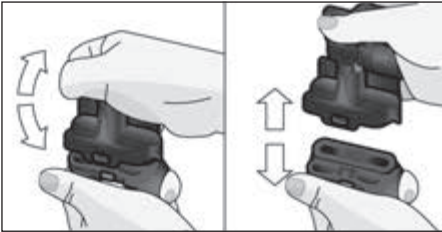

- Сүт шлангісі және сорғыш түтіктерін ажыратыңыз.
- Бөлек элементтерді сілті ерітіндісімен және жұмсақ сүрткішпен тазалаңыз.
- Барлық бөлшектерді таза сумен шайыңыз және кептіріңіз.

- i Сүт жүйесінің **4b** жоғарғы және төменгі бөлшектерін, сүт шлангісі **4c** және сорғыш түтігін **4d** ыдыс жуу машинасында қолдануға болады.

- Бөлек элементтерді қайта бірге орнатыңыз.



- Сүт жүйесін **4b** алға қарай тік етіп, құрылғыға қайта орнатыңыз.
- Қақпақты **4a** қайта орнатыңыз.

Демдеу бөлшегін тазалау (G-суреті)

- i Сақтау бөліміндегі **16** қысқаша нұсқаулықты қараңыз.

Қосымша автоматты тазалау бағдарламасы үшін демдеу бөлігі **14** тазалау мақсатында үздіксіз алынып отыру қажет.

- **1** ① желі ажыратқышы көмегімен толығымен өшіріңіз.
- Демдеу бөлігінің **13** есігін ашыңыз.
- Демдеу бөлігіндегі **14** қызыл түсті бекіткішті **14a** солға қарай толығымен жылжытыңыз.
- Сыртқа шығару тетігін **15** төмен қарай толығымен басыңыз. Демдеу бөлігі ажыратылады.
- Демдеу бөлігінің **14** тұтқыштарынан ұстаңыз және абайлап сыртқа шығарыңыз.

- i **Маңызды:** шаю құралсыз шайыңыз және ыдыс жуу машинасына салмаңыз.

- Демдеу бөлігінің қақпағын **14b** алыңыз және демдеу бөлігін **14** ағынды судың астында ұстап әбден тазалаңыз.

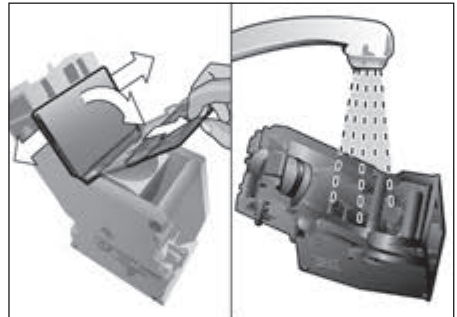

- Демдеу бөлігінің торын сорғалаған судың астында ұстап, тазалаңыз.



- Құрылғының ішкі бөлігін ылғалды сүрткішпен әбден тазалаңыз, кофе қалдықтары болса, алып тастаңыз.
- Демдеу бөлігін **14** және құрылғының ішкі бөлігін кептіріңіз.
- Қақпақты **14b** қайта демдеу бөлігіне орналастырыңыз және демдеу бөлігін **14** құрылғыға қадалып түскенше жылжытыңыз.
- Сыртқа шығару тетігін **15** жоғары қарай басыңыз.
- Қызыл түсті бекіткішті **14a** оңға қарай жылжытыңыз және есігін **13** жабыңыз.

Қызмет көрсету бағдарламасы

- i** Сақтау бөліміндегі **16** қысқаша нұсқаулықты қараңыз.

Белгілі уақыттық аралықтарда алдын ала хабарлаудан соң **3**-дисплейде я

Требуется удалить накипь я

Требуется очистка я

Провести calc'nClean пайда болады.

Құрылғы тез арада сәйкес бағдарлама бойынша тазаланып немесе қақтан тазалануы тиіс. Таңдау бойынша

«Удаление накипи» және «Очистка» процесстерін «calc'nClean» функциясы арқылы жинақтай аласыз («calc'nClean» бөлімін қараңыз). Қызмет көрсету бағдарламасын ереже бойынша жасалмаса, құрылғыға зиян келуі мүмкін. Су сүзгісін пайдаланған кезде қақ тазалау бағдарламасы орындалу аралықтары ұзарады.

i **Маңызды:** егер құрылғыдан қақ уақытында шығарылмаса, Нужно удал. накипь. Аппарат скоро будет заблокирован --> нажимать 3 сек. мени пайда болады. Қақ тазалау әдісін нұсқаудан соң дереу орындаңыз. Құрылғы бұғатталса, оны қақ тазалау әдісінен соң қайта пайдалану мүмкін болады.

i **Назар аударыңыз!** Қызмет көрсету бағдарламасы кезінде қақтан тазарту мен тазалау құралын нұсқаулығына қарап қолданыңыз. Қызмет көрсету бағдарламасын ешқашан аяқталмай жатып тоқтатпаңыз! Сұйықтықты ішуге болмайды! Ешқашан лимон қышқылын, сірке суын, сірке су негіздегі құралдарды пайдаланбаңыз. Ешқандай қаққа қарсы таблеткаларды немесе басқада қақ тазартқыш құралдарды жылжымалы ұнтақ жәшігіне **12** салмаңыз!



Сәйкес қызмет көрсету бағдарламасын бастар алдында («Удаление накипи», «Очистка» немесе «calc'nClean») демдеу бөлігін алыңыз, ереже бойынша тазалап, оны қайта салып қойыңыз.

Арнайы қаққа қарсы және тазалағыш таблеткаларды арнайы сауда бөлімдерінен немесе қызмет көрсету орталығынан ала аласыз («Жабдықтар» бөлімін қараңыз).

Сүт жүйесін тазалау

Ұзақтығы: шам. 1 минут

[menu] түймешігі арқылы мәзірді ашыңыз.

- [] түймешігі арқылы «Очистка и уход» функциясын таңдаңыз, [ok✓] түймешігі арқылы мақұлдаңыз.
- [] түймешігі арқылы «Очистка молочной системы» функциясын таңдаңыз және [ok✓] түймешігі арқылы мақұлдаңыз.

- Бағдарламаны бастау үшін [start/stop] түймешігін түртіңіз.

Дисплей **3** бағдарлама арқылы өтеді:

- Звуки для кнопок Бос стаканды сұйықтық құйылатын бөліктің **4** астына қойыңыз және сорғыш түтіктің **4d** ұшын стаканға салыңыз.
- [start/stop] түймешігін түртіңіз. Сүт жүйесі автоматты түрде тазаланады.
- Стаканды босатыңыз және сорғыш түтікшені **4d** тазалаңыз.

Сүт жүйесін қосымша қолмен тазалауға болады (Ыдыс жуу машинасында немесе қолмен жуу)

Қақ тазалау

Ұзақтығы шам. 30 минут.

Төменде, дисплейде көрсетілген жазу процесстің қаншалықты жүргізіліп жатқанын білдіреді.

-  Егер су сүзгісі су бағында **5** орнатылған болса, қызмет көрсету бағдаламасы жүргізілмей тұрып, оны алып тастау қажет.

- [menu] түймешігі арқылы мәзірді ашыңыз.
- I түймешігі арқылы «Очистка и уход» функциясын таңдаңыз, [ok ✓] түймешігі арқылы мақұлдаңыз.
- [✓] түймешігі арқылы «Удаление накипи» функциясын таңдаңыз және [ok ✓] түймешігі арқылы мақұлдаңыз.
- Бағдарламаны бастау үшін [start/stop] түймешігін түртіңіз.

Дисплей **3** бағдарлама арқылы өтеді:

- Тамшы ыдысын **17** босатыңыз және қайта орнатыңыз.

-  «Если нужно, снимите фильтр для воды →start» талабы көрсетіледі.

- Су сүзгісін алып тастаңыз және [start/stop] түймешігін қайта түртіңіз.
- Жылы суды босаған су бағына **5 «0,5l»** таңбасына дейін толтырыңыз және 1 Siemens қақтан тазарту таблеткасын TZ80002N ішіне ерітіңіз.
- [start/stop] түймешігін түртіңіз.

- 0,5л мөлшерлі сыйымдылықты сұйықтық шығатын бөліктің **4** астына қойыңыз.

- Сорғыш түтіктің **4d** ұшын сыйымдылықтың ішіне салыңыз.

- [start/stop] түймешігін түртіңіз. Қақтан тазарту бағдарламасы шам. 20 минуттан соң басталады.

-  Егер су бағындағы **5** қақтан тазарту еріткіші аз болса онда «Добавьте средство для удал. Накипи →start» деген сұраныс көрінеді.

- Қақ тазалағыш еріткішті тағы салыңыз және [start/stop] түймешігін түртіңіз.
- Су бағін **5** шайып тастаңыз және таза сумен «**max**» белгісіне дейін сумен толтырыңыз.
- Егер сүзгі пайдаланалатын болса, оны қайта орнатыңыз.
- [start/stop] түймешігін түртіңіз. Қақтан тазарту бағдарламасы шам. 1 басталады және құрылғыны шаяды.
- Тамшы ыдысын **17** босатыңыз және қайта орнатыңыз.

-  **Маңызды:** Қақ тазартқыш еріткіштің қалдықтарын кетіру үшін, құрылғыны жұмсақ, ылғалды сүрткішпен сүртіңіз. Мұндай қалдықтар тот басуға әкелуі мүмкін. Жаңа губкалы тазалағыш сүрткіштерге тұз жабысып қалуы мүмкін. Тұз болат бетіне тот басуға әкелуі мүмкін, сондықтан сүрткіштерді қолданар алдында міндетті түрде жіті шайып алыңыз. Сұйықтық шығатын бөліктің сорғыш түтігін **4d** жақсылап тазалаңыз.

Құрылғы қақтан тазартылды және жұмыс істеуге дайын.

Тазалау

Ұзақтығы: шам. 9 минут.

Төменде, дисплейде көрсетілген жазу процесстің қаншалықты жүргізіліп жатқанын білдіреді.

- [menu] түймешігі арқылы мәзірді ашыңыз.
- I түймешігі арқылы «Очистка и уход» функциясын таңдаңыз, [ok✓] түймешігі арқылы мақұлдаңыз.
- I түймешігі арқылы «Очистка» функциясын таңдаңыз және [ok✓] түймешігі арқылы мақұлдаңыз.
- Бағдарламаны бастау үшін [start/stop] түймешігін түртіңіз.

Дисплей **3** бағдарлама арқылы өтеді:

- Тамшы ыдысын **17** босатыңыз және қайта орнатыңыз.
- Жылжымалы ұнтақ жәшігін **12** ашыңыз.
- Siemens тазалағыш таблеткасын салыңыз және жылжымалы жәшікті **12** жабыңыз.
- [start/stop] түймешігін түртіңіз.

Тазарту бағдарламасы шам. 7 минуттан соң басталады.

- Тамшы ыдысын **17** босатыңыз және қайта орнатыңыз.

Құрылғы тазартылды және жұмыс істеуге дайын.

calc'nClean

Ұзақтығы шам. 43 минут.

calc'nClean тазарту мен қақтан тазарту функцияларын құрамдастырады. Егер екі бағдарламаның орындалу уақыты бір-біріне жақын болса, автоматты кофе функциясы осы қызметтік бағдарламаларды автоматты түрде ұсынады.

Төменде, дисплейде көрсетілген жазу процесстің қаншалықты жүргізіліп жатқанын білдіреді.

-  Егер су сүзгісі су бағында **5** орнатылған болса, қызмет көрсету бағдаламасы жүргізілмей тұрып, оны алып тастау қажет.

- [menu] түймешігі арқылы мәзірді ашыңыз.
- I түймешігі арқылы «Очистка и уход» функциясын таңдаңыз, [ok✓] түймешігі арқылы мақұлдаңыз.
- I түймешігі арқылы «calc'nClean» функциясын таңдаңыз және [ok✓] түймешігі арқылы мақұлдаңыз.
- Бағдарламаны бастау үшін [start/stop] түймешігін түртіңіз.

Дисплей **3** бағдарлама арқылы өтеді:

- Тамшы ыдысын **17** босатыңыз және қайта орнатыңыз.
- Жылжымалы ұнтақ жәшігін **12** ашыңыз.
- Siemens тазалағыш таблеткасын жылжымалы жәшіктің **12** ішіне салыңыз және жабыңыз.
- [start/stop] түймешігін түртіңіз.

 «Если нужно, смените фильтр для воды →start» талабы көрсетіледі.

- Су сүзгісін алып тастаңыз және [start/stop] түймешігін қайта түртіңіз.
- Жылы суды босаған су бағына **5** «**0,5l**» таңбасына дейін толтырыңыз және 1 Siemens қақтан тазарту таблеткасын TZ80002N ішіне ерітіңіз.
- [start/stop] түймешігін түртіңіз.
- Ең кемінде 1 л мөлшерлі сыйымдылықты сұйықтық шығатын бөліктің **4** астына қойыңыз.
- Сорғыш түіктің **4d** ұшын сыйымдылықтың ішіне салыңыз.
- [start/stop] түймешігін түртіңіз.

Қақтан тазарту бағдарламасы шам. 28 минуттан соң басталады.

 Егер су бағындағы **5** қақтан тазарту еріткіші аз болса онда «Добавьте средство для удал. накипи →start» деген сұраныс көрінеді.

- Қақ тазалағыш еріткішті тағы салыңыз және [start/stop] түймешігін түртіңіз.
- Су багін **5** шайып тастаңыз және таза сумен «**max**» белгісіне дейін сумен толтырыңыз.
- Егер сүзгі пайдаланалатын болса, оны қайта орнатыңыз.
- [start/stop] түймешігін түртіңіз.

Қақтан тазарту бағдарламасы шам.
1 басталады және құрылғыны шам.
7 минуттан соң шаяды.

- Тамшы ыдысын **17** босатыңыз және қайта орнатыңыз.

i **аңызды:** Қақ тазартқыш еріткіштің қалдықтарын кетіру үшін, құрылғыны жұмсақ, ылғалды сүрткішпен сүртіңіз. Мұндай қалдықтар тот басуға әкелуі мүмкін. Жаңа губкалы тазалағыш сүрткіштерге тұз жабысып қалуы мүмкін. Тұз болат бетіне тот басуға әкелуі мүмкін, сондықтан сүрткіштерді қолданар алдында міндетті түрде жіті шайып алыңыз. Сұйықтық шығатын бөліктің сорғыш түтігін **4d** жақсылап тазалаңыз.

Құрылғы қақтан тазартылды және жұмыс істеуге дайын.

i **Маңызды:** Егер қызмет көрсету бағдарламасы, мысалы: электр қуат көзінің сөнуі арқылы аяқталмай жатып ажыратылса, төмендегідей әрекетті орынатаңыз:

- Су багін **5** шайып тастаңыз және таза сумен «**max**» белгісіне дейін сумен толтырыңыз.
- [start/stop] түймешігін түртіңіз. Құрал қауіпсіздік себептерінен 2 минут бойы шайылып шығады.
- Тамшы ыдысын **17** босатыңыз және қайта орнатыңыз. Тоқтатылған сервис бағдарламасын жаңадан бастауыңыз қажет.

Энергияны үнемдеу кеңестері

- Егер толық автоматты кофеқайнатқыш қолдынмаса, құрылғының алдыңғы бетіндегі **1**  желі ажыратқышы арқылы өшіріңіз.
- Мәзірде «Автом. отключение» астындағы автоматты өшуді 15 минутқа орнатыңыз.
- Кофе немесе сүтті көбіктің құйылуы кезінде, жұмысты мейлінше тоқтпаңыз. Мерзімінен бұрын тоқтату қуаттың көп жұмсалыуына және тамшы ыдысының тез толуына әкеп соғады.
- Құрылғыны қақтан ұдайы тазалап тұрыңыз, бұл қақ түзілуінің алдын алады. Қақ қалдығының көп жиналуы, қуаттың көп жұмсалыуына әкеп соғады.

Защита от замерзания

i **Назар аударыңыз!** Тасымалдау және сақтау кезінде аяздың салдарынан қорғау үшін, құрылғы толығымен бос болуы тиіс.

«Мәзір – Защита от замерзания» бөлімін қараңыз.

Сақтау жабдықтары

Толық автоматты кофеқайнатқыш құрылғысында ұнтақ қасығы мен қысқаша нұсқаулықты сақтайтын арнайы бөлімдер бар.

- Ұнтақ қасығын **8** сақтау үшін, су багын **5** алыңыз және ұнтақ қасығын арнайы тереңдетіліп жасалған орынға **7** қойыңыз.
- Қысқаша нұсқаулықты сақтау үшін, демдеу бөлігінің **13** есігін ашыңыз қысқаша нұсқаулықты көрініп тұрған бөлікке **16** салып қойыңыз.

Жабдықтар

Төмендегі жабдықтарды арнайы сауда орнынан және қызмет көрсету орталығынан ала аласыз:

Жабдықтар	Тапсырыс нөмірі
Тазалағыш таблеткалар	TZ80001N / 00311807
Қақ тазартқыш таблеткалар	TZ80002N / 00576693
Су фильтрі	TZ70003 / 00575491
Күтім көрсету жинағы	TZ80004 / 00576330
«freshLock» қақпағы бар сүт жүйесі	TZ80009N / 00576166

Қоқысқа тастау



Орам материалдарын қоқысқа тастаудың экологиялық ережелерін сақтаңыз. Бұл құрылғы Электрлік және электрондық құрылғылар туралы 2012/19/EU Еуропалық Директивасына сай тиісті таңбамен белгіленген (waste electrical and electronic equipment – WEEE). Бұл директива құрамында ЕО аумағында қолданылатын құрылғыларды өткізу және қоқысқа тастау туралы ұйғарымдар бар. Қоқысқа тастаудың нақты әдістері туралы ақпарат алу үшін сатушымен хабарласыңыз.

Кепілдік шарттары

Осы құрылғының кепілдік шарттары біздің өкіл арқылы құрылғы сатылатын елде анықталады. Осы шарттарға қатысты толық мәліметтерді құрылғыны сатып алған делдалдан білуге болады. Есеп-шот немесе түбіртек осы кепілдік шарттары бойынша шағымданғанда көрсетіледі.

Өзгерістер сақталды.

Техникалық деректер

Электрлі жалғау (Кернеу – Жиілік)	220-240 В – 50/60 Гц
Қосу күші	1500 Вт
Максималды сорғыш қысымы, ұдайы	15 бар (TE651..., TE653..., TE654..) 19 бар (TE655..., TE657..)
Су бағының максималды мөлшері (сузгісіз)	1,7 л
Дән ыдысының максималды мөлшері	~300 гр.
Сымның ұзындығы	100 см
Өлшемдер (Б x Е x Т)	385 x 301 x 458 мм
Салмақ, салындысыз	10-12 кг
Ұнтақтау тетігінің түрі	Керамика

Қиын емес ақаулықтарды өздігінен шешу

Ақаулық	Себебі	Шешім
Кофе құрылымы тұрақсыз, сүт көбігінің сапасы қатысты.	Құрылғы қақталған.	Құрылғыны нұсқаулық бойынша қақтан тазартыңыз.
Ыстық су құйылмаса.	Сүт жүйесі немесе сүт жүйесінің бекіткіші ластанған.	Сүт жүйесін немесе бекіткішін тазалаңыз («Сүт жүйесін тазалау» бөлімін қараңыз).
Сүт көбігі тым аз немесе жоқ немесе сүт жүйесі сүт сормайды.	Сүт жүйесі немесе сүт жүйесінің бекіткіші ластанған.	Сүт жүйесін немесе бекіткішін тазалаңыз («Сүт жүйесін тазалау» бөлімін қараңыз).
	Жарамсыз сүт.	Қайнатылып, пісірілген сүтті қолданбаңыз. Майлылығы ең кемінде 1,5% болатын сүтті қолданыңыз.
	Сүт жүйесі дұрыс жиналмаған.	Жоғары мен төменгі бөліктерін сулаңыз және жинаңыз.
Жеке тұлғаның таңдаған сусын мөлшері жеткіліксіз, кофе тек тамшылап тұр немесе мүлде ақпайды.	Құрылғы қақталған.	Құрылғыны нұсқаулық бойынша қақтан тазартыңыз.
	Ұнтақтау деңгейі тым төмен. Кофе ұнтағы тым уақ.	Ұнтақтау деңгейін ірірек күйіне қойңыз. Ірірек кофе ұнтағын қолданыңыз.
Кофенің «Срема» қоспасы жоқ.	Құрылғы өте қатты қақталған.	Құрылғыны нұсқаулық бойынша қақтан тазартыңыз.
	Жарамсыз кофе сорты.	Үлесі жоғары робуста кофесінің дәндерін қолданыңыз.
	Кофе дәндері жаңа қуырылған емес.	Балғын дәндерді қолданыңыз.
Кофе тым «қышқыл».	Ұнтақтау деңгейі кофе дәндеріне сәйкес келмейді.	Ұнтақтау деңгейін ұсағырақ деңгейіне қойыңыз.
	Ұнтақтау деңгейі ірі күйіне орнатылған немесе кофе ұнтағы тым ірі.	Ұнтақтау деңгейін ұсағырақ деңгейіне қойыңыз немесе ұсағырақ кофе ұнтағын қолданыңыз.
Кофе тым «ащы».	Жарамсыз кофе сорты.	Қою түсті қуыруды қолданыңыз.
	Ұнтақтау деңгейі ұсақ күйіне орнатылған немесе кофе ұнтағы тым ұсақ.	Ұнтақтау деңгейін ірірек деңгейіне қойыңыз немесе ірірек кофе ұнтағын қолданыңыз.
	Жарамсыз кофе сорты.	Кофе сортын ауыстыру.

Егер ақауларды өз бетіңізше шеше алмасаңыз, жылдам көмек көрсету орталығына хабарласыңыз! Телефон нөмірлері нұсқаулықтың соңғы беттерінде көрсетілген.

Ақаулық	Себебі	Шешім
Кофеден күйіктің дәмі шығады.	Демдеу температурасы тым жоғары	Температурасын төмендету, «Температура кофе» бөлімін қараңыз
	Ұнтақтау деңгейі ұсақ күйіне орнатылған немесе кофе ұнтағы тым ұсақ.	Ұнтақтау деңгейін ірірек деңгейіне қойыңыз немесе ірірек кофе ұнтағын қолданыңыз.
	Жарамсыз кофе сорты.	Кофе сортын ауыстыру.
Су сүзгісі су бағына қыстырылмайды.	Сү сүзгісі дұрыс бекітілмеген.	Су сүзгісін тіке ұстап және мығымдап бағ аузына қарай басыңыз.
Кофе қоюлығы тұтас емес және тым ылғалды.	Ұнтақтау деңгейі ұсақ немесе тым ірі күйіне орнатылған немесе тым аз кофе ұнтағы қолданылған.	Ұнтақтау деңгейін ірірек немесе ұсағырақ деңгейіне орнатыңыз немесе 2 мөлшерлі қасық кофе ұнтағын қолданыңыз.
Алмалы тамшы ыдысындағы су тамшысы, құрылғының ішкі жерінде.	Тамшы ыдысы ерте алынған.	Тамшы ыдысы соңғы сусынды алып болған соң, бірнеше секундтан кейін алынуы тиіс.
Дән ыдысы толы болып немесе ұнтақтау тетігі кофе дәнін ұнтақтап жатқанына қарамастан, дисплейде: «Заполнить отсек для кофейных зерен» деген сұраныс жасалса.	Дәндер ұнтақтау тетігіне түспей жатыр (майлы дәндерге).	Дән ыдысының төбесінен жәй ғана ұрыңыз. Кофе сортын ауыстыру мүмкін. Дән ыдысы босаған кезде құрғақ сүрткішпен тазартып алыңыз.
Тамшы ыдысы бос болсада дисплейде Опорожнить поддон (тамшы ыдысын босату) пайда болып тұр.	Құрылғы өшік болса, босату айқындалмайды.	Құрылғы қосулы болып тамшы ыдысын алып қайта салыңыз.
	Тамшы ыдысы ластанған.	Тамшы ыдысын әбден тазалаңыз.
Егер ақауларды өз бетіңізше шеше алмасаңыз, жылдам көмек көрсету орталығына хабарласыңыз! Телефон нөмірлері нұсқаулықтың соңғы беттерінде көрсетілген.		

Ақаулық	Себебі	Шешім
Дисплейдегі көрсеткіш Долить негазированную воду или заменить фильтр	Су ыдысы дұрыс салынбаған.	Су ыдысын дұрыс салыңыз.
	Су ыдысында газданған су.	Су ыдысына таза ішетін су құйыңыз.
	Су ыдысындағы қалтқы кептеліп қалған.	Ыдысты алып мұқият тазалаңыз.
	Жаңа су сүзгісі нұсқаулықтар бойынша шайылмаған.	Жаңа су сүзгісін нұсқаулықтар бойынша шайып қосыңыз.
	Су сүзгісін желдетіңіз.	Су сүзгісін суға ауа көбіктері шықпай қойғаныша батырыңыз, сүзгіні қайта салыңыз.
	Су сүзгісі ескірген.	Жаңа су сүзгісін салыңыз.
Қақ тазалау керектігін көрсететін жиі көрсетілетін көрсеткіш.	Қағы көп су	Су сүзгісін салып белсендіріңіз („Мәзір – Су сүзгісі“ тарауын қараңыз).
	Сусын шығатын жайы бителіп қалған.	Сусын шығатын жайын және сүт жүйесі салатын жайын тазалаңыз.
Дисплейдегі көрсеткіш Очистить и снова установить заварочный блок	Ластанған демдеу бөлігі.	Демдеу бөлігін тазартыңыз.
	Демдеу бөлігінде кофе ұнтағы тым көп.	Демдеу бөлігін тазартыңыз. Ең көп дегенде 2 мөлшерлі қасықпен кофе ұнтағымен толтырыңыз.
	Демдеу бөлігінің механизмі ауыр жұмыс істейді.	Демдеу бөлігін тазалаңыз («Күтім көрсету және күнделікті тазалау» бөлімін қараңыз).
Дисплейдегі көрсеткіш Включить прибор еще раз	Құрылғы қызып кеткен.	Құрылғыны суытуға қойыңыз.
	Қайнату бөлігі кірлеген.	Қайнату блогын тазалаңыз.
Дисплейдегі көрсеткіш Удалено недостаточно накипи Повторите процесс	Дұрыс емес немесе кем қақ тазартқыш немесе құрылда бұрыннан қақ тым көп.	Қақ тазалау бағдарламасын қайта орындау.
Дисплейдегі көрсеткіш Дождаться охлаждения прибора	Құрылғы тым ыстық.	Құрылғыны өшіріп, 30 минут күтіңіз.
Дисплейдегі көрсеткіш Неисправность. Позвоните в службу техн. поддержки	Құрылғыда ақау бар.	Жылдам көмек көрсету орнына хабарласыңыз.

Егер ақауларды өз бетіңізше шеше алмасаңыз, жылдам көмек көрсету орталығына хабарласыңыз! Телефон нөмірлері нұсқаулықтың соңғы беттерінде көрсетілген.

المشكلة	السبب	العلاج
يظهر بيان شاشة العرض Refill with still water or change filter (يرجى ملء خزان الماء)	خزان الماء غير موضوع بطريقة صحيحة. يوجد مياه غازية في خزان الماء.	ركب خزان الماء بشكل صحيح. يرجى ملء خزان الماء بماء عذب من الصنبور.
العوامة في خزان الماء ثابتة. لم يتم غسل فلتر الماء الجديد وفقاً للتعليمات.	أخرج الخزان واغسله جيداً. اشطف فلتر الماء حسب التعليمات، وأعد التشغيل.	قم بغمس فلتر الماء في الماء، ودعه حتى لا تبقى أي فقاعات هواء تتسرب، ثم أعد تركيب الفلتر.
فلتر الماء قديم. بيان متكرر بكثرة، أن عملية إزالة الترسبات الجيرية ضروري.	قم بتركيب فلتر ماء جديد. استخدم مرشح ماء وفعلّه (انظر فصل «القائمة – مرشح الماء»).	قم بتركيب فلتر ماء جديد. استخدم مرشح ماء وفعلّه (انظر فصل «القائمة – مرشح الماء»).
وحدة التسخين الشديد متسخة. توجد كمية أكبر مما ينبغي من مسحوق البين في وحدة التسخين الشديد.	مخرج المشروبات مسدود. نظف مخرج المشروبات وحامل دورة سريان الحليب.	قم بتنظيف وحدة التسخين الشديد. قم بتنظيف وحدة التسخين الشديد. (يتم بعد أقصى تعبئة 2 ملعقة قياس ممسوحة من مسحوق البين).
يظهر بيان شاشة العرض Please clean brewing unit (يرجى تنظيف وحدة التسخين الشديد)	آلية وحدة التخزين الشديد ليست سلسلة الحركة.	قم بتنظيف وحدة التسخين الشديد (أنظر فصل «العناية والتنظيف اليومي»).
يُظهر بيان شاشة العرض Please restart appliance Descaling insufficient. Repeat process	الجهاز ساخن جداً. وحدة الغلي متسخة. مادة إزالة الترسبات غير سليمة أو موجودة بكمية قليلة جداً، أو أن الجهاز كانت به كمية مفرطة من الترسبات.	احرص على ترك الجهاز يبرد. نظف وحدة الغلي. قم بتنفيذ برنامج إزالة الترسبات مرة أخرى.
يُظهر بيان شاشة العرض Please let appliance cool down	أدجن خاسر زاهجلاً	.تقيّد 30 دتمل زاهجلاً ليغشت فقواً
يظهر بيان شاشة العرض Error (عطل) Please contact hotline (من فضلك قم بالاتصال بالخط الساخن)	هناك خطأ في الجهاز.	يرجى الاتصال بالخط الساخن.

في حالة عدم التمكن من التخلص من المشاكل، يرجى وبصورة مؤكدة الاتصال بالخط الساخن!
أرقام الهاتف توجد في الصفحات الأخيرة من إرشادات الاستخدام هذه.

المشكلة	السبب	العلاج
القهوة ذات مذاق «لاذع».	تم ضبط مستوى الطحن على مستوى خشن جدا أو أن مسحوق البن خشن للغاية.	قم بضبط مستوى الطحن على مستوى أنعم أو استخدم مسحوق بن أكثر نعومة.
القهوة ذات مذاق «مر».	تم ضبط مستوى الطحن على مستوى ناعم جدا أو أن مسحوق البن ناعم للغاية.	نوع البن غير مناسب. نوع البن غير مناسب. قم بضبط مستوى الطحن على مستوى خشونة أو استخدم مسحوق بن أكثر خشونة.
القهوة ذات مذاق «محروق».	درجة حرارة التسخين الشديد مرتفعة جدا.	نوع البن غير مناسب. قم بتغيير نوع البن. يتم خفض درجة الحرارة، أنظر فصل «ضبط القائمة – Coffee temperature (درجة حرارة القهوة)».
لا يثبت مرشح الماء في خزان الماء.	لم يتم تركيب المرشح بشكل صحيح.	نوع البن غير مناسب. نوع البن غير مناسب. قم بتغيير نوع البن. ادفع مرشح الماء بقوة في موضع توصيله بخزان الماء.
بقايا البن غير متماسكة ومبللة أكثر مما ينبغي.	تم ضبط مستوى الطحن على مستوى ناعم أو خشن جدا، أو تم استخدام قدر أقل مما ينبغي من مسحوق البن.	نوع البن غير مناسب. نوع البن غير مناسب. قم بضبط مستوى الطحن على مستوى أكثر خشونة أو استخدم مسحوق بن أكثر خشونة.
عند إخراج صحن التقطير يوجد ماء متقطر على أرضية الجهاز الداخلية.	تم إخراج صحن التقطير في وقت مبكر أكثر مما ينبغي.	يجب عدم إخراج صحن التقطير إلا بعد انقضاء بضعة ثواني بعد سحب المشروب الأخير.
يظهر على شاشة العرض Please refill bean container (قم بملء وعاء الحبوب) على الرغم من أن وعاء الحبوب ممتلئ، أو وحدة الطحن لا تطحن أية حبوب بن.	الحبوب لا تسقط في وحدة الطحن (حبوب زيتية أكثر مما ينبغي).	يتم الطرق بخفة على وعاء حبوب البن. وإذا اقتضى الأمر قم بتغيير نوع الحبوب. حال كون وعاء حبوب البن فارغا قم بمسحه بقطعة قماش جافة.
ضربعا تدحو ناييد Please empty drip tray (يتمجد نحصن م غرلاب . غراف تارطلا	لا تتعرف الماكينة على إفراغ الصحن في حالة غلقها.	قم بنزع صحن تجميع القطرات في حالة تشغيل الماكينة وتركيبه مرة أخرى. نظف صحن تجميع القطرات جيدا.
في حالة عدم التمكن من التخلص من المشاكل، يرجى وبصورة مؤكدة الاتصال بالخط الساخن! أرقام الهاتف توجد في الصفحات الأخيرة من إرشادات الاستخدام هذه.		

البيانات التقنية

وصلة الكهرباء (الجهد – التردد)	220-240 فولت – 50/60 هيرتز
قيم التوصيل	1500 واط
قدرة الضغط القصوى، الثابتة	15 بار نوع الماكينة (TE651..، TE653..، TE654..) 19 بار (نوع الماكينة TE657..، TE655..)
سعة خزان الماء القصوى (بدون فلتر)	1,7 لتر
سعة وعاء الحبوب القصوى	~300 جرام
طول سلك الطاقة	100 سم
أبعاد الماكينة (الارتفاع × العرض × العمق)	385 × 301 × 458 مم
الوزن، وهي غير مملوءة	10-12 كجم
نوع المطحنة	سيراميك

قم بإزالة المشاكل البسيطة بنفسك

المشكلة	السبب	العلاج
يوجد تفاوت شديد في جودة القهوة أو جودة رغاوي اللبن.	توجد رواسب جيرية في الجهاز.	قم وفقا لإرشادات الاستخدام بإزالة الرواسب الجيرية من الجهاز باستخدام قرصين لإزالة الرواسب.
لا يمكن سحب ماء ساخن.	يوجد اتساخ بوحدة تكوين رغاوي اللبن أو بموضع احتواء وحدة تكوين رغاوي اللبن.	يتم تنظيف وحدة تكوين رغاوي اللبن أو موضع احتواء وحدة تكوين رغاوي اللبن (انظر فصل «تنظيف نظام اللبن»).
رغوة اللبن أقل مما ينبغي أو لا توجد رغوة حليب، أو وحدة تكوين رغاوي اللبن لا تقوم بشطف اللبن.	يوجد اتساخ بوحدة تكوين رغاوي اللبن أو بموضع احتواء وحدة تكوين رغاوي اللبن.	يتم تنظيف وحدة تكوين رغاوي اللبن أو موضع احتواء وحدة تكوين رغاوي اللبن (انظر فصل «تنظيف نظام اللبن»).
حليب غير مناسب.	قم باستخدام حليب بمستوى دسم 1.5%.	قم باستخدام حليب بمستوى دسم 1.5%.
لم يتم تجميع وحدة تكوين رغاوي اللبن بشكل صحيح.	قم بترطيب أجزاء وحدة تكوين رغاوي اللبن ثم قم بتركيبها مع بعضها.	قم بترطيب أجزاء وحدة تكوين رغاوي اللبن ثم قم بتركيبها مع بعضها.
توجد رواسب جيرية في الجهاز.	قم بإزالة الرواسب الجيرية من الجهاز باستخدام قرصين لإزالة الرواسب، عند الحاجة إلى ذلك قم بتنفيذ البرنامج مرتين.	قم بإزالة الرواسب الجيرية من الجهاز باستخدام قرصين لإزالة الرواسب، عند الحاجة إلى ذلك قم بتنفيذ البرنامج مرتين.
لا يتم الوصول إلى الكمية المحددة بصورة شخصية لكل فنجان، القهوة لا تتناسب إلا في صورة قطرات أو لا تتناسب قهوة على وجه الإطلاق.	مستوى الطحن ناعم للغاية. مسحوق البن ناعم للغاية.	قم بضبط مستوى الطحن على مستوى أكثر خشونة. قم باستخدام مسحوق بن أكثر خشونة.
لا تحتوي القهوة على كريمة (طبقة الكريمة).	توجد رواسب جيرية كثيفة في الجهاز.	قم بإزالة الرواسب الجيرية من الجهاز.
نوع البن غير مناسب.	استخدم نوع بن يحتوي على حصة أكبر من حبوب بن روبوستا.	استخدم نوع بن يحتوي على حصة أكبر من حبوب بن روبوستا.
حبوب البن لم تعد طازجة التخميص.	لا يتناسب مستوى الطحن مع حبوب البن.	يتم استخدام حبوب بن طازجة.
لا يتناسب مستوى الطحن مع حبوب البن.	قم بضبط مستوى الطحن على المستوى الناعم.	قم بضبط مستوى الطحن على المستوى الناعم.

في حالة عدم التمكن من التخلص من المشاكل، يرجى وبصورة مؤكدة الاتصال بالخط الساخن! أرقام الهاتف توجد في الصفحات الأخيرة من إرشادات الاستخدام هذه.

تعليمات لإدخال الطاقة

- تحتوي الماكينة على وظيفة تعقيم الشاشة، التي تعمل عندما لا تستخدم الماكينة. حيث تضاء الشاشة إضاءةً خافتة. وبالضغط على أي رمز على لوحة التحكم تعود الشاشة لتضيء كما كانت.
- إذا لم يتم استخدام آلة صنع القهوة، فيجب أن تُغلق الماكينة بواسطة زر التشغيل ① رقم 1 الموجود على اللوحة الأمامية للماكينة.
- وهناك إمكانية ضبط غلق الماكينة أوتوماتيكياً على وضع الإغلاق بعد 15 دقيقة من خلال خيار Automatic shut-down (الإغلاق التلقائي) في القائمة.
- عملية صنع القهوة أو طبقة رغاوي اللبن لا تنقطع طبقاً للإمكانيات الخاصة بالماكينة. ويؤدي الإغلاق المبكر إلى زيادة استهلاك الطاقة وإلى سرعة امتلاء صحن تجميع القطرات؟
- يجب إزالة الرواسب من الماكينة بانتظام، لتجنب إصابتها بالرواسب الكلسية. وتؤدي بقايا الكلس إلى زيادة استهلاك الطاقة.

مضاد التجمد



تنبيه!

لتجنب أي أضرار تنتج عن الصقيع أثناء عمليات النقل والتخزين، يجب تفريغ الماكينة تماماً مسبقاً.

انظر القسم «القائمة – Frost protection (مضاد التجمد)»

ملحقات التخزين

- تحتوي آلة صنع القهوة الأوتوماتيكية على أدراج مميزة لتخزين ملعقة المسحوق والدليل المختصر على جانب الماكينة.
- للاحتفاظ بملعقة المسحوق رقم 8، قم بإزالة خزان الماء رقم 5 ووضع اللمعة في التجويف رقم 7 الذي سبق تشكيله من قبل.
- وللاحتفاظ بالدليل المختصر، قم بفتح باب وحدة التخمين رقم 13، وأدخل الدليل المختصر في الدراج رقم 16 المخصص لذلك.

الملحقات

تتوفر الملحقات التالية لدى تجار التجزئة وخدمة العملاء.

رقم الملحق	الملحقات
تجارياً / خدمة العملاء	
TZ80001N 00311807	أقراص التنظيف
TZ80002N 00576693	أقراص إزالة الترسبات
TZ70003 00575491	فلتر الماء
TZ80004 00576330	طقم العناية
TZ80009N 00576166	خزان الحليب مزود بغطاء بتقنية أقفال «freshLock»

التخلص من الجهاز

تخلص من عبوة الجهاز بأسلوب يدعم الحفاظ على البيئة. هذا الجهاز مطابق للمواصفة الأوروبية 19/2012/المجموعة الاقتصادية الأوروبية الخاصة بالأجهزة الكهربائية والإلكترونية القديمة



(waste electrical and electronic equipment – WEEE).
وهذه المواصفة تحدد الإطار العام لقواعد تسري في جميع دول الاتحاد الأوروبي بخصوص استعادة الأجهزة القديمة وإعادة استغلالها. قومي باستشارة موزعك المحلي لمعرفة أحدث الانظمة المتبعة حالياً للتخلص من الاجهزة القديمة.

شروط الضمان

يتم تحديد شروط الضمان لهذا الجهاز من قبل ممثلنا في الدولة التي يتم فيها بيع الجهاز. يمكنك الحصول على تفاصيل هذه الشروط من قبل الموزع الذي اشترت منه الجهاز. يرجى إحضار فاتورة أو إيصال الشراء في حال أصاب جهازك أي طارئ يغطيه الضمان.

نحتفظ بحقنا في إجراء أية تعديلات.

calc'nClean

المدة: حوالي 43 دقيقة.

يجمع خيار calc'nClean بين الوظيفتين (إزالة الرواسب والتنظيف). إذا تم تشغيل البرنامجين جنباً إلى جنب، تقوم آلة صنع القهوة الأوتوماتيكية باقتراح تشغيل برنامج الخدمة ذلك.

ومن خلال الخطوط أسفل الشاشة يتم عرض مدى تقدم هذه العملية.

إذا كان فلتر الماء موضوعاً في خزان الماء رقم 5، فيجب إزالة هذا الفلتر قبل بدء برنامج الخدمة.

افتح القائمة بالزر [menu].

يتم اختيار Cleaning and care (التنظيف والعناية) بواسطة الزر [√] والتأكيد بالزر [ok].

يتم اختيار calc'nClean بواسطة التنقل بالزر [√] والتأكيد بالزر [ok].

اضغط على زر [start/stop] لبدء البرنامج.

تقوم الشاشة رقم 3 بالعرض من خلال البرنامج:

قم بتفريغ صحن تجميع القطرات رقم 17 وتركيبه مرة أخرى.

قم بفتح درج المسحوق رقم 12.

قم برمي قرص سيمنز لإزالة الرواسب في الدرج رقم 12 ثم أغلقه.

اضغط على زر [start/stop]

يظهر الطلب

Remove water filter if inserted → start
(إزالة فلتر الماء إذا كان مركباً - بدأ)

قم بإزالة الفلتر ثم اضغط من جديد على

زر [start/stop].

املا خزان الماء الفارغ رقم 5 بماء فاتر حتى

تصل إلى علامة «0.5l» وإذابة واحد قرص

من أقراص سيمنز لإزالة الرواسب برقم

TZ80002N.

اضغط على زر [start/stop]

قم بوضع وعاء بسعة واحد لتر على الأقل تحت

مخرج المشروبات رقم 4.

قم بوضع طرف أنبوب الامتصاص رقم 4d في

الوعاء.

اضغط على زر [start/stop]

يعمل الآن برنامج إزالة الرواسب ويستمر لحوالي 28 دقيقة.

إذا كانت نسبة ذوبان الرواسب قليلة في خزان الماء رقم 5، يظهر إشعار

Refill descaler → start

(املا مزيل الترسيبات < بدأ).

■ قم بملاء الرواسب الجيرية واضغط على [start/stop] ثانية.

■ اشطف خزان الماء رقم 5 واملاه بماء عذب حتى علامة «الحد الأقصى».

■ إذا تم استخدام فلتر ماء، فيجب تركيب هذا الفلتر مرة أخرى.

■ اضغط على زر [start/stop]

يعمل الآن برنامج إزالة الرواسب ويستمر لحوالي دقيقة واحدة ثم يعمل برنامج التنظيف لمدة 7 دقائق ويشطف الماكينة.

■ قم بتفريغ صحن تجميع القطرات رقم 17 وتركيبه مرة أخرى.

■ مهم: امسح الماكينة بقماشة ناعمة مبللة فزالة جميع بقايا الرواسب الجيرية فوراً. حيث يمكن أن تؤدي هذه البقايا إلى تآكل في الماكينة. قد

تحتوي الأقمشة الإسفنج الجديدة على بعض الملح. هذا الملح قد يؤدي إلى وجود صدأ على

المعدن الخالص للماكينة، ولذلك يجب غسل هذه الأقمشة قبل استخدامها في التنظيف.

بعد ذلك نظف أنبوب الامتصاص رقم 4d

الموجود في مخرج المشروبات.

وبذلك تم تنظيف الماكينة من الرواسب الجيرية

وتصبح جاهزة للاستخدام مرة أخرى.

■ مهم: إذا تم قطع إحدى خطوات برنامج الخدمة عن طريق انقطاع الكهرباء مثلاً، فيجب اتباع الخطوات التالية:

■ اشطف خزان الماء رقم 5 واملاه بماء عذب حتى

علامة «max».

■ اضغط على زر [start/stop]

سيتم غسل الماكينة من أجل السلامة لمدة 2 دقائق.

■ قم بتفريغ صحن تجميع القطرات رقم 17 وتركيبه

مرة أخرى.

يجب تشغيل برنامج الصيانة الذي تم قطعه مجدداً.

مهم: امسح الماكينة بقماشة ناعمة مبللة لإزالة جميع بقايا الرواسب الجيرية فوراً. حيث يمكن أن تؤدي هذه البقايا إلى تآكل في الماكينة. قد تحتوي الأقمشة الإسفنج الجديدة على بعض الملح. هذا الملح قد يؤدي إلى وجود صدأ على المعدن الخالص للماكينة، ولذلك يجب غسل هذه الأقمشة قبل استخدامها في التنظيف. بعد ذلك نظف أنبوب الامتصاص رقم **4d** الموجود في مخرج المشروبات. وبذلك تم تنظيف الماكينة من الرواسب الجيرية وتصبح جاهزة للاستخدام مرة أخرى.



تقوم الشاشة رقم **3** بالعرض من خلال البرنامج: **■** قم بتفريغ صحن تجميع القطرات رقم **17** وتركيبه مرة أخرى.



يظهر الطلب **Remove water filter if inserted → start** (إزالة فلتر الماء إذا كان مركباً - ابدأ) **■** قم بإزالة الفلتر ثم اضغط من جديد على زر [start/stop]. **■** املا خزان الماء الفارغ رقم **5** بماء فاتر حتى تصل إلى علامة «**0.5l**» وإذابة واحد قرص من أقراص سيمنز لإزالة الرواسب برقم **TZ80002N**.

التنظيف

المدة: حوالي 9 دقائق.
ومن خلال الخطوط أسفل الشاشة يتم عرض مدى تقدم هذه العملية.
■ افتح القائمة بالزر [menu].
■ يتم اختيار Cleaning and care (التنظيف والعناية) بواسطة الزر [✓] والتأكيد بالزر [ok✓].
■ يتم اختيار Clean (التنظيف) بواسطة التنقل بالزر [✓] والتأكيد بالزر [ok✓].
■ اضغط على زر [start/stop] لبدء البرنامج.
تقوم الشاشة رقم **3** بالعرض من خلال البرنامج:
■ قم بتفريغ صحن تجميع القطرات رقم **17** وتركيبه مرة أخرى.
■ قم بفتح درج المسحوق رقم **12**.
■ قم برمي قرص سيمنز لإزالة الرواسب، ثم أغلق الدرج رقم **12**.
■ اضغط على زر [start/stop] يعمل الآن برنامج التنظيف ويستمر لحوالي 7 دقائق.
■ قم بتفريغ صحن تجميع القطرات رقم **17** وتركيبه مرة أخرى.
وبذلك تم تنظيف الماكينة وتصبح جاهزة للاستخدام مرة أخرى.

■ اضغط على زر [start/stop] **■** قم بوضع وعاء بسعة نصف لتر تحت مخرج المشروبات رقم **4**.
■ قم بوضع طرف أنبوب الامتصاص رقم **4d** في الوعاء.
■ اضغط على زر [start/stop] يعمل الآن برنامج إزالة الرواسب ويستمر لحوالي 20 دقيقة.



إذا كانت نسبة ذوبان الرواسب قليلة في خزان الماء رقم **5**، يظهر إشعار **Refill descaler → start** (املا مزيل الترسبات < ابدأ).
■ قم بملء الرواسب الجيرية واضغط على [start/stop] ثانية.
■ اشطف خزان الماء رقم **5** واملاه بماء عذب حتى علامة «**max**».
■ إذا تم استخدام فلتر ماء، فيجب تركيب هذا الفلتر مرة أخرى.
■ اضغط على زر [start/stop] يعمل الآن برنامج إزالة الرواسب ويستمر لحوالي دقيقة واحدة ويقوم بشطف الماكينة.
■ قم بتفريغ صحن تجميع القطرات رقم **17** وتركيبه مرة أخرى.

وتتوفر أقراص إزالة الرواسب والتنظيف المطورة والمناسبة خصيصاً للماكينة لدى تجار التجزئة وكذلك لدى خدمة العملاء (انظر القسم «الملحقات»).

تنظيف دورة سريان الحليب

المدة: حوالي دقيقة واحدة

افتح القائمة بالزر [menu].

■ يتم اختيار Cleaning and care (التنظيف والعناية) بواسطة الزر [√] والتأكيد بالزر [ok].

■ يتم اختيار Rinse the milk system (تنظيف دورة سريان الحليب) بواسطة الزر [√] والتأكيد بالزر [ok].

■ اضغط على زر [start/stop] لبدء البرنامج.

تقوم الشاشة رقم 3 بالعرض من خلال البرنامج:

■ ضع كوباً فارغاً تحت مخرج المشروبات رقم 4، وأدخل طرف أنبوب الامتصاص رقم 4d في الكوب.

■ اضغط على زر [start/stop]. الآن تقوم دورة سريان الحليب رقم بالتنظيف أوتوماتيكياً.

■ ثم بعد ذلك قم بتفريغ الكوب وتنظيف أنبوب الامتصاص رقم 4d.

■ إضافة لذلك قم بالتنظيف اليدوي المنتظم لدورة سريان الحليب (بغسالة الصحون أو بالطريقة اليدوية).

إزالة الترسبات الجيرية

المدة: حوالي 30 دقيقة.

ومن خلال الخطوط أسفل الشاشة يتم عرض مدى تقدم هذه العملية.

■ إذا كان فلتر الماء موضوعاً في خزان الماء رقم 5، فيجب إزالة هذا الفلتر قبل بدء برنامج الخدمة.

■ افتح القائمة بالزر [menu].

■ يتم اختيار Cleaning and care (التنظيف والعناية) بواسطة الزر [√] والتأكيد بالزر [ok].

■ يتم اختيار Descaling (إزالة الرواسب) بواسطة التنقل بالزر [√] والتأكيد بالزر [ok].

■ اضغط على زر [start/stop] لبدء البرنامج.

برنامج الخدمة

انظر الدليل المختصر في منطقة تخزين الدليل رقم 16.

يظهر على الشاشة خلال فترات محددة وفقاً للإعلان السابق 3 أشياء، إما

Descaling necessary (يجب إزالة الرواسب) أو Cleaning necessary (يجب التنظيف) أو calc'nClean necessary.

يجب تنظيف الماكينة وإزالة الرواسب فوراً باستخدام البرنامج المناسب. وبدلاً من ذلك يمكن اختصار عمليتي Descaling (إزالة الرواسب) و Clean (التنظيف) في عملية واحدة من خلال وظيفة calc'nClean (انظر القسم «calc'nClean»). وإذا لم يتم اتباع برنامج الخدمة حسب التعليمات، فإن ذلك قد يضر بالماكينة.

عند استخدام مرشح ماء تطول المدة الزمنية إلى أن يتعين تنفيذ برنامج إزالة الترسبات الجيرية.

هام: إذا لم تتم إزالة الترسبات في الوقت المناسب فستظهر على الشاشة Descaling overdue.

Appliance will soon be locked --> press menu for 3 sec.

يرجى تنفيذ عملية إزالة الترسبات الجيرية على الفور وفقاً للإرشادات. إذا تم منع عمل الماكينة، فلن تتمكن من استعمالها مرة أخرى إلى بعد إجراء عملية إزالة الترسبات الجيرية بشكل صحيح.

تنبيه!

يجب استخدام أدوات التنظيف وإزالة الرواسب مع أي برنامج خدمة حسب التعليمات. ممنوع قطع برنامج الخدمة منعاً باتاً! يحذر ابتلاع السوائل! لا تستخدم

حمض الستريك أو الخل أو المواد ذات قاعدة الخل أبداً. لا

تقم بتعبئة درج المسحوق رقم 12 بأي أقراص لإزالة الرواسب أو أي مواد أخرى لإزالة الرواسب!

قبل تشغيل برنامج الخدمة (سواء Descaling أو

Clean أو calc'nClean) قم بخلع وحدة التخضير أولاً، ثم تنظيفها حسب التعليمات ثم ركبها مرة أخرى.

- ارفع الغطاء رقم **14b** لوحدة التخزين، ثم نظف وحدة التخمر رقم **14** تحت ماء متدفق.

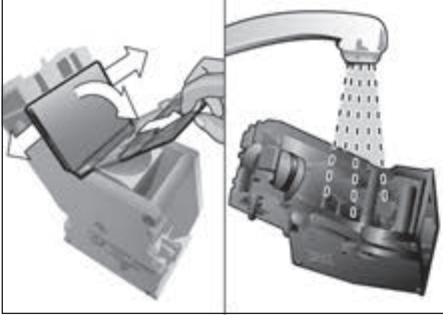

- نظف شاشة وحدة التخمر تحت تدفق الماء.

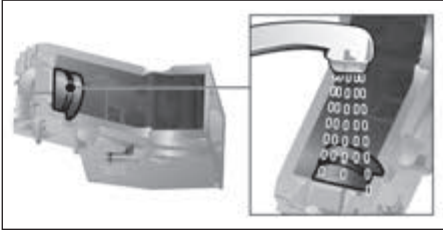

- قم بتنظيف الماكينة من الداخل بواسطة قماشة مبللة، وإزالة أي بقايا قهوة موجودة.
- اترك وحدة التخمر رقم **14** وداخل الماكينة لكي تجف.
- ضع الغطاء رقم **14b** على وحدة التخمر ثانية، ثم ثبت وحدة التخمر رقم **14** في الماكينة.
- اضغط على رافعة الإخراج رقم **15** لأعلى.
- حرك القفل الأحمر رقم **14a** إلى أقصى اليسار وأغلق الباب رقم **13**.

- يمكن أن توضع في غسالة الصحون كل من: الجزء العلوي والسفلي من دورة سريان الحليب رقم **4b**، وكذلك خرطوم الحليب رقم **4c** وأنبوب الامتصاص رقم **4d**.
- بعد ذلك قم بتركيب جميع الأجزاء مع بعضها.



- قم بتركيب دورة سريان الحليب رقم **4b** من الأمام مباشرة في الماكينة.
- ركب الغطاء رقم **4a** مرة أخرى.

تنظيف وحدة التخمر (الشكل G)

- انظر الدليل المختصر في منطقة تخزين الدليل رقم **16**.

- بالإضافة إلى برنامج التنظيف التلقائي يجب إزالة وحدة التخمر رقم **14** لتنظيفها بانتظام.
- أغلق الماكينة تماماً بواسطة مفتاح التشغيل ① رقم **1**.
- افتح الباب رقم **13** لوحدة التخمر.
- حرك القفل الأحمر رقم **14a** الموجود على جانب وحدة التخمر رقم **14** إلى أقصى اليسار.
- اضغط على رافعة الإخراج رقم **15** لأسفل. فيتم فك وحدة التخمر.
- أحكم يدك على وحدة التخمر رقم **14** من خلال المقابض، ثم اسحبها بعناية.
- مهم: قم بالتنظيف بدون أي منظفات ولا تضع الوحدة في غسالة الصحون.

التنظيف اليومي:

خطر الاحتراق!



دورة سريان الحليب رقم **4b** تصبح حارة جداً. فيجب بعد الاستعمال تبريد الوعاء أولاً ثم بعد ذلك يمكن للمس.

تفكيك دورة سريان الحليب رقم **4b** لتنظيفها:

- اسحب مخرج المشروبات رقم **4** لأسفل.
- انزع الغطاء رقم **4a** إلى الأمام واسحب خرطوم الحليب.



- اسحب دورة سريان الحليب رقم **4b** إلى الأمام مباشرة.



- قم بتفكيك الجزء العلوي والسفلي من دورة سريان الحليب رقم **4b**.

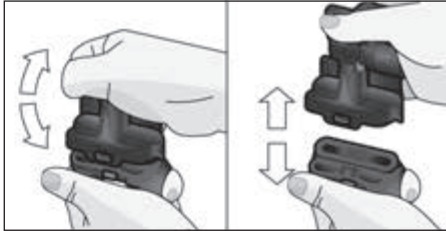

- افصل خرطوم الحليب من أنبوب الامتصاص.
- قم بتنظيف هذه المكونات بمحلول صابوني للغسيل وبقطعة قماش مبللة.
- اشطف كافة الأجزاء بماء فاتر ثم قم بالتجفيف.

لا تقم بإدخال المكونات التالية في غسالة الصحون:



فتحة صحن تجميع القطرات رقم **17a**، الغطاء رقم **4a**، وحدة التخمر رقم **14**، خزان الماء رقم **5** وغطاء النكهة رقم **10**.

المكونات التالية مناسبة لغسالة الصحون:



صحن تجميع القطرات رقم **17**، شريحة التنقيط رقم **17b**، خزان رواسب القهوة رقم **17c**، ملعقة المسحوق رقم **8**، والجزء العلوي والسفلي لدورة سريان الحليب رقم **4b**.

مهم: يجب تفريغ وتنظيف صحن تجميع القطرات **17** وخزان رواسب القهوة **17c** يوميًا لتجنب الترسبات.



إذا تم تشغيل الماكينة في حالة باردة أو تم إلّاقتها بعد تحضير القهوة، تقوم بالشطف أوتوماتيكياً. حيث يقوم النظام بشطف الماكينة تلقائياً.



مهم: إذا لم تُستخدم الماكينة لفترة طويلة (في إجازة مثلاً)، فإن الماكينة بكاملها تقوم بتنظيف دورة سريان الحليب رقم **4b** خاصة، وكذلك وحدة التخمر رقم **14** تنظيفاً شاملاً.



تنظيف دورة سريان الحليب

يجب تنظيف دورة سريان الحليب رقم **4b** بعد كل عملية تحضير بالحليب.



مهم: إذا لم تُستخدم الماكينة لفترة طويلة (في إجازة مثلاً)، فقم بتنظيف الماكينة بالكامل بما في ذلك مخرج المشروبات **4** ودورة سريان الحليب رقم **4b** وصحن تجميع القطرات وكذلك وحدة التخمر رقم **14** تنظيفاً شاملاً.



العناية والتنظيف اليومي

Languages

إعداد اللغة التي تظهر بها نصوص العرض.
 ■ يتم اختيار اللغة المطلوبة بالزر [✓] والتأكيد بالزر [ok✓].

Frost protection (مضاد التجمد)

تشغيل برنامج الخدمة لتجنب أي أضرار تنتج عن الصقيع أثناء عمليات النقل والتخزين. حيث يتم تفريغ الماكينة تماماً.

■ يجب أن تكون الماكينة جاهزة للاستعمال وأن يكون خزان الماء رقم 5 مملوئاً.

■ اضغط على زر [start/stop] لبدء البرنامج.
 ■ أخرج خزان الماء، واطرك الماكينة تقوم بتفريغ نظام التصريف الأنبوبي ثم تغلق أوتوماتيكياً.
 ■ قم بتفريغ خزان الماء رقم 5 وضمن تجميع القطرات رقم 17.

Key tones (نغمات المفاتيح)
 تشغيل أو إطفاء النغمات أثناء الضغط على لوحة التحكم.

■ قم بتأكيد الاختيار بالزر [ok✓].
 ■ يتم اختيار Key tones ON أو Key tones OFF بواسطة الزر [✓].
 ■ والتأكيد بالزر [ok✓].

Beverage statistics

(معلومات عمليات تحضير المشروبات)
 (اعتماداً على نوع الجهاز)
 تظهر رسالة للسؤال عن كمية المشروبات التي أعدت منذ بدء تشغيل الماكينة.
 ■ وبالضغط على زر [K] يتم مغادرة العرض.

Factory settings (إعدادات ضبط المصنع)

إعادة تعيين كافة الإعدادات الشخصية إلى القيم الافتراضية.
 ■ قم بالضغط على زر [start/stop] لحذف جميع أوضاع الضبط الشخصية.

خطر الصعق الكهربائي!

افصل سلك الطاقة قبل التنظيف. لا تغمر الماكينة في الماء أبداً. لا تستخدم جهاز التنظيف بالبخار.

■ قم بمسح جسم الماكينة بقطعة قماش نعمة ورطبة.
 ■ قم بتنظيف حقل التشغيل باستخدام فوطة مصنوعة من ألياف صناعية.
 ■ لا تستخدم المنظفات التي تحتوي على الكحول في تنظيف الماكينة.
 ■ لا تستخدم أي قماش جليخ أو منظفات سنفرة.

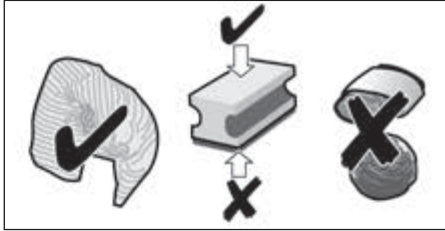

■ قم دائماً بإزالة بقايا الجبر والقهوة واللبن وترسبات التنظيف وإزالة الرواسب. حيث يمكن أن تؤدي هذه البقايا إلى تآكل في الماكينة.
 ■ قد تحتوي الأقمشة الإسفنج الجديدة على بعض الملح. هذا الملح قد يؤدي إلى وجود صدأ على المعدن الخالص للماكينة. ولذلك يجب غسل هذه الأقمشة قبل استخدامها في التنظيف.
 ■ قم بسحب صحن تجميع القطرات رقم 17 وخزان رواسب القهوة رقم 17c إلى الأمام. قم بإزالة الفتحة رقم 17a وشريحة التنقيط رقم 17b. ثم قم بتفريغ صحن تجميع القطرات وخزان رواسب القهوة وتنظيفهما.
 ■ قم بمسح الماكينة من الداخل (الحوامل) ودرج المسحوق (وهو غير قابل للإزالة).
 ■ قم بإزالة العوامة رقم 17d وتنظيفها بقماش رطبة (اعتماداً على نوع الجهاز).

- قم بالضغط على فلتر الماء بمساعدة ملعقة المسحوق رقم 8 في خزان الماء رقم 5.

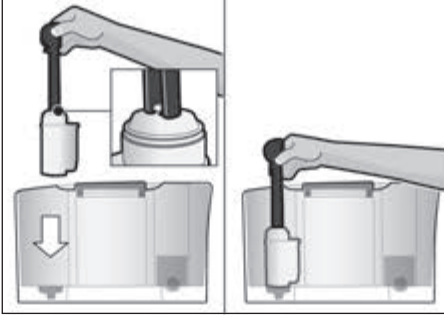

- قم بملء خزان الماء بالمياه حتى تصل إلى علامة max.

- قم بتوصيل خرطوم الحليب رقم 4c بدورة سريان الحليب رقم 4b وأنبوب الامتصاص رقم 4d.
- أدخل طرف أنبوب الشفط 4d في لوح التقطير 17b.

- يمكن تحديد وضع Water filter بالضغط على زر [menu]، ثم بزر [✓].

- قم بالضغط على زر [ok ✓] وبواسطة الزر [✓] يمكن اختيار Activate new filter.

- ثم أفرغ لوح التقطير وركبه مرة أخرى.
- قم بالتأكد بالزر [ok ✓].

والآن يتدفق الماء عبر الفلتر لتنظيفه.

- ثم أفرغ لوح التقطير وركبه مرة أخرى.
- وبذلك تصبح الماكينة جاهزة للاستخدام مرة أخرى.

أثناء شطف الفلتر يكون إعداد الرسالة

Please change water filter مفعلاً في

نفس الوقت. وبعد ظهور هذه الرسالة أو بعد مرور شهرين كحد أقصى يتوقف عمل الفلتر. ولذلك يجب استبدال الفلتر لسبب صحية، حتى لا تقوم الماكينة بترسيب الجير (وقد تسبب الماكينة أضراراً لذلك).

- وإذا لم يتم استخدام فلتر جديد، فيجب اختيار وضع الضبط No filter ثم التأكيد بزر [ok ✓].

إذاً لم تُستخدم الماكينة لفترة طويلة (في

الأجزاء مثلاً)، فينبغي أن يُشطف الفلتر المستخدم قبل استخدام الماكينة. فقط أضف فجائاً من الماء الساخن للشطف.

- قم بغمس شريط الاختبار لفترة وجيزة في الماء وبعد دقيقة واحدة اقرأ النتيجة.

المستوى	درجة عسرة الماء	فرنسي (fH°)	ألماني (dH°)
1	7-1	13-1	7-1
2	14-8	25-14	14-8
3	21-15	38-26	21-15
4	30-22	54-39	30-22

Automatic shut-down

- تحديد الفترة الزمنية، التي تقوم الماكينة بعدها بالإغلاق تلقائياً بعد آخر عملية تحضير مشروب. ويمكن الاختيار بين 15 دقيقة حتى 3 ساعات. والفترة الافتراضية هي 30 دقيقة.
- يتم اختيار الفترة الزمنية المطلوبة بالتنقل بالزر [✓] والتأكيد بالزر [ok ✓].

Coffee temperature

- ضبط درجة الحرارة لمشروب القهوة والماء الساخن. ويمكن اختيار درجة الحرارة بين normal أو high أو max. ويكون الضبط فعالاً لجميع أنواع التحضير.
- يتم اختيار درجة الحرارة المطلوبة بالتنقل بالزر [✓] والتأكيد بالزر [ok ✓].

Water filter

- يمكن الضبط بين تفعيل فلتر الماء وبين عدم استخدام فلتر الماء.

ويتم الاختيار بين Activate new filter أو No filter.

يقلل أي مرشح ماء من الرواسب الكلسية، ويخفّض الشوائب الموجودة في الماء. وبذلك لا يحتاج الجهاز إلى تكرار إزالة الترسبات كثيراً.

وتتوفر فلاتر الماء لدى تجار التجزئة أو خدمة العملاء (انظر القسم «الملحقات»).

مهم: قبل استخدام فلتر ماء جديد يجب أن يُنظف هذا الفلتر جيداً.

ويمكن إجراء الإعدادات التالية:

Favourite

يمكن وضع مشروبات مخصصة بصورة شخصية وتغييرها في بند القائمة Favourite. يتوقف عدد المفصلات على طراز الجهاز.

■ يتم اختيار ملف جديد أو ملف موجود بالفعل بواسطة الزر [✓] والتأكيد بالزر [ok].

■ يتم لمس المشروب المرغوب والتأكيد

بالزر [ok].

■ يظهر في شاشة العرض تبعاً للمشروب الاختيار

لإعدادات المشروبات، من قبيل ml (ملي) أو

Coffee-milk ratio.

■ قم بالاختيار وأكد بالزر [ok].

■ المشروب مخزن في الملف.

Set cup size

(تحديد سعة الفنجان)

خيارات إعداد كمية الماء لكل مشروب ولكل سعة

فنجان. ويمكن تعديل كمية الماء المضبوطة من قبل

المصنع في عدة مراحل.

■ يتم اختيار المشروب بواسطة الزر [✓]

والتأكيد بالزر [ok].

■ يتم اختيار كمية الماء المطلوبة بالزر [✓]

والتأكيد بالزر [ok].

تم حفظ الوضع.

Water hardness

إعداد عسرة الماء الجزئية.

يمكن الاختيار بين المستويات 1، 2، 3، و 4 أو

Softening system. عسرة الماء الافتراضية

مضبوطة على المستوى 4.

■ يتم اختيار عسرة الماء المطلوبة بالتنقل بالزر

[✓] والتأكيد بالزر [ok].

■ الضبط الصحيح لعسرة الماء مهم جداً لكي

تُظهر الماكينة في الوقت المناسب عما إذا

كانت تحتاج إلى إزالة الترسبات.

يمكن تحديد عسرة الماء بواسطة شريط الاختبار

المرفق بالماكينة أو بالسؤال لدى إمداد المياه المحلي.

إذا كان في المنزل وحدة تخفيف عسر الماء، يرجى

الضبط على Softening system.

Cleaning and care

قم بتشغيل برنامج خدمة خاص.

ويمكن الاختيار بين Rinse the milk system (تنظيف دورة سريان الحليب)، أو Descal (إزالة الرواسب)، أو Clean (تنظيف)، أو calc'nClean.

■ يتم اختيار البرنامج المطلوب بالزر [✓]

والتأكيد بالزر [ok].

■ اضغط على زر [start/stop] لبدء البرنامج.

■ مهم: يجب مراعاة القسم «برنامج الخدمة».



Info Service programmes

(اعتماداً على نوع الجهاز)

تظهر رسالة للسؤال عن عدد المشروبات التي يمكن

تحضيرها بعد، قبل تنفيذ أي برنامج خدمة.

■ بالضغط على زر [✓] يظهر خياران

Clean after ---

Descal after ---

■ وبالضغط على زر [ok] يتم مغادرة العرض.

■ لا يعمل العداد لأسباب فنية

«على الفنجان تماماً».



* Coffee-milk ratio

ويمكن تعديل نسبة خلط القهوة/الحليب المضبوطة من

قبل المصنع على عدة مستويات.

■ يتم اختيار المشروب (فقط لمشروبات القهوة

مع الحليب) بواسطة الزر [✓] والتأكيد

بالزر [ok].

■ يتم اختيار نسبة الخلط المطلوبة بالزر [✓]

(ضبط نسبة الحليب من النسبة المئوية %) والتأكيد

بالزر [ok].

■ تم حفظ الوضع.

■ مثال: عندما تكون القيمة مضبوطة على 30%، تكون

النتيجة 30% حليب و 70% قهوة.

والبنود المشار إليها بعلامة * لا تتوفر إلا في بعض

نماذج الجهاز.

القائمة

تستخدم القائمة في تغيير أوضاع الضبط لتناسب كل حالة على حدة، ولاستدعاء المعلومات أو لبدء بعض العمليات.

- بالضغط على زر [menu] تفتح القائمة. تظهر على الشاشة إمكانيات أوضاع الضبط، فتضيء رموز التنقل على الشاشة. تم تحديد الوضع الحالي على الشاشة.

التنقل في القائمة:

زر [√] = التنقل لأسفل

زر [ok √] = التأكيد / الحفظ

زر [ك] = العودة

زر [menu] = فتح القائمة / إغلاق القائمة

- بالضغط على زر [√] تظهر إمكانيات الضبط أو الاختيار في تسلسل متكرر. وبعد الوصول إلى أدنى نقطة من القائمة تظهر أعلى نقطة منها مرة أخرى.

مثال توضيحي:

تحديد درجة حرارة القهوة على max.

- اضغط على زر [menu]. تفتح القائمة.
- اضغط على زر [√] بشكل متكرر حتى تظهر كلمة Coffee temperature على شاشة العرض.
- اضغط على زر [ok √]، فتظهر مثلاً high
- اضغط على زر [√] بشكل متكرر حتى تظهر كلمة max. على شاشة العرض.
- اضغط على زر [ok √] للحفظ. فتظهر على الشاشة رسالة التأكيد.
- تظهر الآن نقطة القائمة Coffee temperature.
- اضغط على زر [ك] لمغادرة القائمة.

ضبط درجة الطحن

يمكن بواسطة اختيار الدوران رقم 11 لإعداد درجة الطحن تحديد درجة النعومة المطلوبة لمسحوق القهوة.

تنبيه!

يمكن ضبط درجة الطحن فقط أثناء وجود ترس الطحن. وإلا فمن الممكن أن تتعطل الماكينة.

خطر الإصابة!

- يجب عدم لمس تروس الطحن الحادة. أثناء تشغيل ترس الطحن يمكن ضبط اختيار درجة الدوران رقم 11 بين مسحوق قهوة ناعم (a: التدوير عكس عقارب الساعة) وبين مسحوق خشن (b: التدوير باتجاه عقارب الساعة).

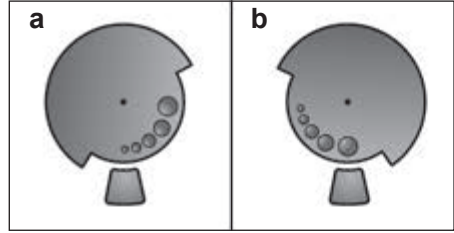

يتم ملاحظة التعديل الجديد بدءاً من فنجان القهوة الثاني.

عند إضافة الحبوب الجافة الداكنة يوضع التشغيل على درجة المسحوق الناعم وعند إضافة الحبوب الفاتحة اللون يوضع التشغيل على درجة المسحوق الخشن.

ومن خلال اللمس مرة أخرى لزر [start/stop] يتوقف تحضير المشروب قبل الوقت المحدد. **i**

يتم الآن تخمير القهوة، ثم تُصب بعد ذلك في الفنجان. ومن خلال اللمس مرة أخرى لزر [start/stop] يتوقف تحضير المشروب قبل الوقت المحدد. **i**

إعداد القهوة المطحونة

يمكن تشغيل هذه الآلة الأوتوماتيكية لصنع القهوة بالبن المطحون (وليس القهوة الفورية).

أثناء إعداد القهوة بالبن المطحون، فإن وضع ضبط شدة القهوة وإعداد فنجانين مرة واحدة والإطلاق المزوج للنكهة غير متوفرين. **i**

- يجب أن تكون الماكينة جاهزة للاستعمال.
- ضع فنجانا ساخنا تحت مخرج المشروبات رقم 4.
- وعن طريق لمس الرمز المناسب، يتم تحديد مشروب أو مشروب القهوة بالحليب.
- اضغط على زر [\emptyset] بشكل متكرر حتى تظهر كلمة Ground coffee على شاشة العرض.
- قم بفتح درج المسحوق رقم 12.
- قم بإضافة ملعقتين ممسوحتين كحد أقصى بمسحوق القهوة.

تنبيه! **i**

يجب عدم ملء الدرج بحبوب القهوة أو بالقهوة الفورية.

- قم بإغلاق درج المسحوق رقم 12.
- اضغط على زر [start/stop] لبدء عملية تحضير المشروب.
- يتم الآن تخمير القهوة، ثم تُصب بعد ذلك في الفنجان.

ومن خلال اللمس مرة أخرى لزر [start/stop] يتوقف تحضير المشروب قبل الوقت المحدد. **i**

Flat White (قهوة بالحليب سميكة) * أو **Café Cortado** (قهوة كورتادو) * يرجى تصفح فصل «التحضير مع الحليب» أولاً ومراعاة ما ورد فيه. ثم:

■ ضع فنجاناً أو كوباً تحت مخرج المشروبات رقم 4.

- المس رمز «مشروبات خاصة» كثيرًا إلى أن تظهر Flat White أو Café Cortado في شاشة العرض.
- اضبط الإعدادات من قبيل سعة الفنجان والتركيز كما في فصل «إعداد مشروبات القهوة».
- اضغط على زر [start/stop] لبدء عملية تحضير المشروب.

بداية يتم إخراج الحليب في الفنجان أو الكوب. ثم بعد ذلك تُطحن القهوة وتُصب في هذا الفنجان أو الكوب.

ومن خلال اللمس مرة واحدة للزر [start/stop] يتوقف تحضير الحليب أو تحضير القهوة قبل الوقت المحدد. أما بالضغط مرتين على زر [start/stop] تتوقف عملية تحضير المشروب كلية. **i**

وظيفة الإبريق

- ضع إبريقاً تحت مخرج المشروبات رقم 4.
- المس رمز «مشروبات خاصة» كثيرًا إلى أن تظهر Pot function في شاشة العرض.
- اضبط تركيز القهوة المرغوب من خلال لمس الزر [\emptyset].
- من خلال لمس الزر [ml]، اضبط الكمية (4 أو 6 فناجين).
- اضغط على زر [start/stop] لبدء عملية تحضير المشروب.
- يتم الآن تخمير القهوة، ثم تُصب بعد ذلك في الإبريق.

- ضع فنجاناً ساخناً أو كوباً تحت مخرج المشروبات 4.
- المس رمز «مشروبات خاصة» كثيراً إلى أن يظهر Hot water في شاشة العرض.
- من خلال لمس الزر [ml]، اضبط سعة الفنجان.
- اضغط على زر [start/stop] لبدء عملية تحضير المشروب.

إذا ظهرت رسالة

Please remove suction hose
(يرجى نزع خرطوم الحليب)، فقم باتباع الآتي:

- انزع خرطوم الحليب رقم 4c ثم اضغط مرة أخرى على زر [start/stop].
- الآن تتدفق المياه الساخنة من المخرج رقم 4.
- ومن خلال اللمس مرة أخرى لزر [start/stop] يتوقف تحضير المشروب قبل الوقت المحدد.

* حليب دافئ *

- يرجى تصفح فصل «التحضير مع الحليب» أولاً ومراعاة ما ورد فيه.
- المس رمز «مشروبات خاصة» كثيراً إلى أن يظهر Warm milk في شاشة العرض.
- من خلال لمس الزر [ml]، اضبط سعة الفنجان.
- اضغط على زر [start/stop] لبدء عملية تحضير المشروب.
- الآن يتدفق الحليب الدافئ من المخرج رقم 4.
- ومن خلال اللمس مرة أخرى لزر [start/stop] يتوقف تحضير المشروب قبل الوقت المحدد.

* Americano

- ضع فنجاناً ساخناً تحت مخرج المشروبات رقم 4.
- المس رمز «مشروبات خاصة» كثيراً إلى أن يظهر Americano في شاشة العرض.
- اضبط الإعدادات من قبيل سعة الفنجان والتركيز كما في فصل «إعداد مشروبات القهوة».
- اضغط على زر [start/stop] لبدء عملية تحضير المشروب.



يمكن تغيير سعة الفنجان وقوام القهوة من خلال الضغط على الأزرار [ml] و [∅]. وعند اختيار Ground coffee القهوة لإجراءات كما في العنصر «تحضير القهوة المطحونة».

- اضغط على زر [start/stop] لبدء عملية تحضير المشروب.

بداية يتم إخراج الحليب أو رغوة الحليب في الفنجان أو الكوب. ثم بعد ذلك تطحن القهوة وتصب في هذا الفنجان أو الكوب.

ومن خلال اللمس مرة واحدة للزر [start/stop] يتوقف تحضير الحليب أو تحضير القهوة قبل الوقت المحدد. أما بالضغط مرتين على زر [start/stop] فتتوقف عملية تحضير المشروب كلية.

رغوة الحليب

- عن طريق لمس الرمز، اختر Milk froth.
- من خلال لمس الزر [ml]، اضبط سعة الفنجان.
- اضغط على زر [start/stop] لبدء عملية تحضير المشروب.
- تتدفق رغوة الحليب من مخرج المشروبات.

مشروبات خاصة

من خلال لمس زر «مشروبات خاصة» عدة مرات يمكن اختيار مشروبات مختلفة تباعاً. والبنود المشار إليها بعلامة * لا تتوفر إلا في بعض نماذج الجهاز.

ماء ساخن

قبل إعداد الماء الساخن يجب تنظيف دورة سريان الحليب ونزع خرطوم الحليب (انظر القسم «تنظيف دورة سريان الحليب»). وإذا لم تنظف دورة سريان الحليب، فيمكن الحصول على كمية قليلة من اللبن المخلوط بالماء.

خطر الاحتراق!



دورة سريان الحليب رقم 4b تصبح حارة جداً. فيجب بعد الاستعمال تبريد الوعاء أولاً ثم بعد ذلك يمكن اللمس. يجب أن تكون الماكينة جاهزة للاستعمال.

إعداد القهوة مع اللبن

هذه الآلة الأوتوماتيكية لصنع القهوة تحتوي على نظام متكامل من دورة سريان الحليب. وذلك يمكنها من تحضير مشروبات القهوة باللبن أو تحضير رغوة الحليب واللبن الدافئ.

خطر الاحتراق!



الجزء الأعلى والأسفل من دورة سريان الحليب رقم **4b** يصبح ساخناً جداً. فيجب بعد الاستعمال تبريد الوعاء أولاً ثم بعد ذلك يمكن للمس.

تنبيه!



من الصعب إزالة بقايا الحليب المجفف، ولذلك **يجب** أن يُنظف الوعاء تماماً بعد كل استعمال (انظر القسم «تنظيف دورة سريان الحليب»).

أثناء تحضير القهوة بالحليب يمكن أن يتسبب ذلك في وجود صوت صفير. وهذا الصوت ضروري لأسباب تقنية أثناء تشغيل دورة سريان الحليب رقم **4b**.



ومن خلال للمس مرة أخرى لزر [start/stop] يتوقف تحضير المشروب قبل الوقت المحدد.



يجب أن تكون الماكينة جاهزة للاستعمال. خرطوم الحليب وأنبوب الامتصاص يجب أن يكونا متصلين.

■ قم بإدخال أنبوب الامتصاص رقم **4d** في وعاء الحليب.

■ ضع فنجاناً ساخناً أو كوباً تحت مخرج المشروبات.

مشروبات القهوة بالحليب

■ وعن طريق لمس الرمز المناسب، يتم تحديد نوع القهوة، Espresso Macch، Caffe Latte، أو Latte Macchiato، أو Cappuccino. وتعرض على الشاشة علامات تحديد المشروب والقيم الافتراضية لقوام القهوة وسعة الفنجان.

يتم إعداد المشروب في خطوتين (عمليتي طحن).



اعتماداً على نوع الجهاز لا تكون وظيفة «إعداد فنجانين في نفس الوقت» متاحة إلا لمشروبات القهوة فقط، وليس لمشروبات القهوة بالحليب.



تحضير مشروبات القهوة

يجب أن تكون الماكينة جاهزة للاستعمال. ■ ضع فنجاناً ساخناً تحت مخرج المشروبات رقم **4**. ■ وعن طريق لمس الرمز المناسب، يتم تحديد مشروب Espresso أو Coffee. وتعرض على الشاشة علامات تحديد المشروب وقيمة الإعداد القائم لقوام القهوة وسعة الفنجان.

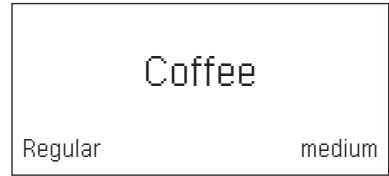

يمكن تغيير سعة الفنجان وقوام القهوة من خلال الضغط على الأزرار [ml] و [Ø]. وعند اختيار Ground coffee تتبع الخطوات الموجودة تحت بند تحضير قهوة مطحونة.



على سبيل المثال:

■ اضغط على زر [ml] بشكل متكرر حتى تظهر كلمة large على شاشة العرض.

■ اضغط على زر [Ø] بشكل متكرر حتى تظهر كلمة mild على شاشة العرض.

■ اضغط على زر [start/stop] لبدء عملية تحضير المشروب.

يتم الآن تخمير القهوة، ثم تُصب بعد ذلك في الفنجان.

ومن خلال للمس مرة أخرى لزر [start/stop] يتوقف تحضير المشروب قبل الوقت المحدد.



يمكن تحديد وظيفة aromaDouble Shot لجميع المشروبات ذات نسبة قهوة تبلغ 35 مل على الأقل من كمية ماء القهوة. وهذه الوظيفة غير متاحة للمشروبات ذات السعة الصغيرة، مثل فنجان إسبريسو صغير أو عند الضبط على [☞].



من خلال لمس زر «مشروبات خاصة» عدة مرات يمكن اختيار مشروبات مختلفة تبعاً:

Hot water	Americano *
Warm milk *	Flat White *
Coffee pot *	Café Cortado *

والبنود المشار إليها بعلامة * لا تتوفر إلا في بعض نماذج الجهاز.

اختيار سعة الفنجان

بالضغط على زر [ml] يتم اختيار كمية ماء المشروب لكل فنجان على حدة. ويمكن الاختيار بين الإعدادات التالية:

small medium large

■ وعن طريق لمس الرمز المناسب، يتم تحديد المشروب المطلوب.

■ اضغط على زر [ml] بشكل متكرر حتى يتم تحديد وضع الضبط المطلوب على شاشة العرض.

■ عند وجود سهم أو أكثر بجانب الإعداد، مثل «*large»، فهذا يشير إلى تغيير الكمية المضبوطة من قبل المصنع (انظر فصل ضبط «Set cup size»).



ضبط قوام القهوة، واختيار نوعية البن المطحون
بالضغط على زر [☉] يتم ضبط قوام مشروب القهوة بشكل منفرد، أو يتم الاختيار بين طريقة إعداد البن المطحون.

ويمكن الاختيار بين الإعدادات التالية:

very mild	very strong
mild	doubleshot strong
regular	doubleshot strong+
strong	Ground coffee

■ وعن طريق لمس الرمز المناسب، يتم تحديد المشروب المطلوب.

■ اضغط على زر [☉] بشكل متكرر، حتى يُعرض على الشاشة الإعداد المرغوب، مثل strong أو Ground coffee (انظر القسم «إعداد القهوة المطحونة»).

إعداد فنجانين في نفس الوقت

بالضغط على زر [☞] يتم تحضير فنجانين قهوة حسب اختيار مشروب القهوة أو مشروب القهوة بالحليب (هذا الخيار في بعض أنواع الجهاز متاح مع أنواع قهوة معينة فقط)، وذلك بمجرد بدء عملية التحضير بالضغط على زر [start/stop]. ويتم عرض هذا الإعداد على شاشة العرض.

■ وعن طريق لمس الرمز المناسب، يتم تحديد المشروب المطلوب.

■ قم بالضغط على زر [☞].

■ قم بوضع فنجانين تم تسخينهما مسبقاً على اليمين واليسار تحت مخرج المشروبات رقم 4.

■ اضغط على زر [start/stop] لبدء عملية تحضير المشروب.

يتم الآن غلي المشروب المرغوب، ثم يصب بعد ذلك في كلا الفنجانين.

aromaDouble Shot

كلما استمرت عملية تخمير القهوة لفترة أطول، استخلصت القهوة عناصر المرارة والنكهات غير المرغوب فيها. وبالتالي يتأثر تذوق القهوة وقابلية الهضم لها. ومن أجل الحصول على فنجان قهوة قوي النكهة تضيف الماكينة لذلك وظيفة aromaDouble Shot الخاصة. وبعد القيام بطحن نصف الكمية المعدة يتم طحن وجلي حبوب قهوة مرة أخرى، حتى يتم استخلاص عناصر النكهة ذات التذوق الرائع والقابلية الجيدة للهضم فقط.

إعداد المشروبات

تطحن هذه الآلة الأوتوماتيكية لصنع القهوة حبوب القهوة لعمل قهوة طازجة. ومن أجل الحصول على جودة أفضل تحفظ الحبوب باردة ومغلقة بإحكام.

مهم: يجب ملء خزان الماء رقم 5 بمياه عذبة باردة يومياً. حيث يجب دائماً أن يوجد ما يكفي من الماء في خزان الماء رقم 5 لعملية تشغيل الماكينة.

يُسخن الفنجان أو الفنجانين مقدماً بماء ساخن خاصة فنجانين قهوة إسبريسو السميكة.

في بعض الإعدادات يتم تحضير فنجان قهوة في خطوتين

(انظر «aromaDouble Shot»). يرجى الانتظار حتى انتهاء العملية.

يمكن تحضير عدة مشروبات مختلفة بسهولة تامة بالضغط على زر واحد.

قائمة اختيار المشروبات

عن طريق لمس الرمز المناسب، يتم تحديد المشروب المطلوب مباشرة. ويتم وضع خط فوق رمز المشروب المطلوب أو تحته. وتعرض على الشاشة رقم 3 علامات تحديد المشروب وقيمة الإعداد القائم لقوام القهوة وسعة الفنجان.

ويمكن الاختيار بين المشروبات التالية:

Espresso	Latte Macchiato
Espresso Macch.	Caffe Latte
Coffee	Milk froth
Cappuccino	

بعد بدء تشغيل آلة صنع القهوة الأوتوماتيكية تصل الماكينة إلى صُنْع درجة طبقة كريمة سميكة ومستقرة بشكل دائم بعد تحضير بضعة فناجين من القهوة.

مع الاستخدام لفترة طويلة يصبح من الطبيعي أن تتدفق بعض قطرات المياه من فتحات التهوية.

أوضاع الضبط الخاصة «Favourite»

يتوقف عدد المفضّلات على طراز الجهاز. تستطيع تحت بند القائمة «Favourite» تخزين مشروب فردية (مضبوطة بصورة شخصية) وتغييرها (انظر الفصل «القائمة - Favourite»).

استدعاء مشروب شخصي

المس الزر [start/stop] لوهلة قصيرة. اختر واحداً من المفضّلات المودعة مع الإعدادات الخاصة من قبل. المس الزر [start/stop] لبدء عملية تحضير المشروب.

وظيفة أمان الأطفال

إمكانية غلق الماكينة من أجل حماية الأطفال من اللسع والاحتراق. اضغط لمدة 3 ثواني على الأقل على زر [start/stop]. على الشاشة رقم 3 يظهر شكل مفتاح. بذلك تصبح وظيفة أمان الأطفال مفعلة. لا يمكن إجراء أي عملية على هذا الوضع.

■ اضغط لمدة 3 ثواني على الأقل على زر [start/stop].

يختفي شكل المفتاح من على الشاشة رقم 3 مرة أخرى. بذلك تصبح وظيفة أمان الأطفال غير مفعلة. الآن يمكن للماكينة إجراء عمليات التحضير كالمعتاد.

التشغيل

نظرة عامة

الآن يتم تفعيل لوحة التحكم وشاشة العرض. زتظهر على شاشة العرض اللغة الافتراضية التي سوف تظهر نصوص العرض القادمة بها. وهناك عدة لغات يمكن الاختيار من بينها.

■ اضغط على زر [✓] بشكل متكرر حتى يتم تحديد اللغة المطلوبة على شاشة العرض.

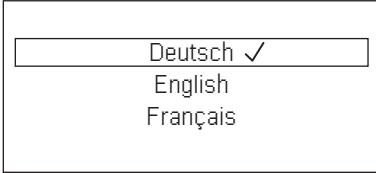

■ قم بالضغط على زر [start/stop] لتأكيد الاختيار. تم حفظ اللغة التي تم اختيارها.

يظهر شعار العلامة التجارية على الشاشة رقم 3. تقوم الماكينة الآن بالتسخين والتنظيف، ويخرج بعض الماء من مخرج المشروبات رقم 4.

يكون الجهاز جاهزاً للتشغيل عندما تكون الرموز والعروض الموجودة على لوحة التحكم مضاءة.



■ تم ضبط برنامج التشغيل لآلة صنع القهوة الأوتوماتيكية من قبل المصنع على أوضاع الضبط المعيارية للتشغيل الأمثل لها. تغلق الماكينة تلقائياً بعد فترة زمنية تم تحديدها مسبقاً (انظر القسم «القائمة – Automatic shut-down»).

■ مع أول استخدام للماكينة بعد تنفيذ عملية ضبط برنامج الخدمة أو عندما تكون الماكينة غير مشغلة لمدة طويلة، لا يكون لأول مشروب نكهته القوية، وينبغي أن لا يُشرب.

يتم استخدام ماء نقي وبارد فقط بدون أحماض كربونية ومع حبوب محمصة فقط في الوعاء المناسب. لا ينبغي إضافة مادة الجلاس أو الكراميل أو الإضافات الأخرى التي قد تضاف إلى حبوب القهوة حتى لا تسد وحدة التخمير. عسرة الماء في هذا الجهاز قابلة للتعديل. وقد تم ضبط عسرة الماء على الدرجة 4 من قبل المُصنِّع. ويمكن تحديد عسرة الماء المستخدم بواسطة شريط الاختبار المرفق. وإذا اختبرت قيمة أخرى لعسرة الماء غير القيمة 4، فإن الجهاز يقوم بالبرمجة تلقائياً على هذه القيمة بعد التشغيل (انظر القسم «القائمة – Water hardness»).

الماكينة عند التشغيل

- قم بإزالة أي واق للشاشة.
- قم بوضع الماكينة على سطحٍ مستوٍ مقاومٍ للماء ومناسب لوزن الماكينة.
- يجب أن تظل فتحات التهوية للماكينة مفتوحة.

■ **مهم:** يجب استخدام الماكينة في المناطق الخالية من الصقيع. إذا نقلت الآلة أو تم تخزينها في درجة حرارة أقل من الصفر، فيجب الانتظار 3 ساعات على الأقل قبل بدء تشغيلها.

- قم بتوصيل سلك الطاقة (منطقة تخزين الأسلاك رقم 18) بالمقبس. وتوضع الماكينة لتتناسب هذا الطول بواسطة مؤخرة الماكينة، على حافة الطاولة مثلاً، وتقوم بسحب السلك لأسفل أو تدفعه لأعلى.
- قم بطي غطاء خزان الماء (رقم 6 في الشكل) لأعلى.
- قم بإزالة خزان الماء رقم 5 وشطفه، ثم املاه بماء عذب بارد. يجب مراعاة علامة الحد الأقصى.
- قم بوضع خزان الماء رقم 5 بصورة مستقيمة ثم اضغط لأسفل مباشرة.
- أغلق غطاء خزان الماء رقم 6 مرة أخرى.
- املا وعاء الحبوب رقم 9 بحبوب القهوة.
- قم بتشغيل الماكينة بواسطة مفتاح التشغيل ① رقم 1.

مفتاح التشغيل ①

بواسطة مفتاح التشغيل ① يمكن تشغيل الماكينة أو إغلاقها. وقوم الجهاز بعملية شطف تلقائية مع تشغيل الجهاز أو إغلاقه.
لا يقوم الجهاز بالشطف في حال:
■ إذا كان الجهاز لا يزال ساخناً عند التشغيل.
■ إذا لم يتم استخراج أي فنجان قهوة قبل الإغلاق.
يكون الجهاز جاهزاً للتشغيل عندما تكون الرموز والعروض الموجودة على لوحة التحكم مضاءة.

«Favourite» وقفل أمان الأطفال

من خلال لمسة قصيرة للزر [☺] يتم استدعاء المشروبات المضبوطة بشكل شخصي (انظر الفصل «أوضاع الضبط الخاصة للمفض»).
وبالضغط على زر [☺] لمدة 3 ثواني على الأقل يتم تفعيل أو تعطيل وظيفة أمان الأطفال (انظر القسم «وظيفة أمان الأطفال»).

لوحة التحكم (لوحة اللمس)

يمكن التنقل بسهولة تامة في لوحة التحكم من خلال الرموز والعلامات.
سوف تسمع إشارة صوتية.
ويمكن تشغيل صوت إشارة التنبيه وإغلاقه (انظر «القائمة - Key tones»).

شاشة العرض

على شاشة العرض يتم إظهار المشروبات المطلوبة وأوضاع الضبط وكذلك رسائل حالة التشغيل.

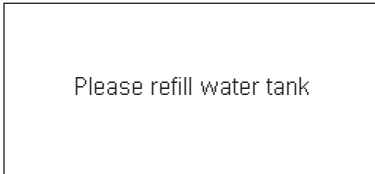
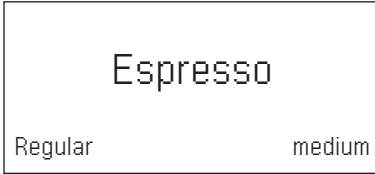

وتختفي الرسالة بمجرد تنفيذ الأمر.

زر التشغيل والإيقاف

من خلال لمس زر [start/stop] يبدأ إعداد المشروبات أو برنامج الخدمة. ومن خلال اللمس مرة أخرى لنفس الزر [start/stop] أثناء إعداد المشروبات يتوقف التحضير قبل الوقت المحدد.

القائمة

بالضغط على زر [menu] يتم استدعاء القائمة، ويتم تفعيل رموز التنقل في لوحة التحكم وتكون مضاءة في الخلفية. ويتم التنقل في القائمة بالضغط على أزرار [✓] و [ok] و [K] حيث يتم الوصول إلى بعض المعلومات وإجراء بعض الإعدادات (انظر القسم «القائمة»).

نظرة عامة - عناصر التحكم

(انظر الصورة B)

الرموز التالية تظهر تبعاً لحالة تشغيل الجهاز أو تكون مضاءة في الخلفية:



Latte Macchiato		Espresso	
Caffe Latte		Espresso Macch.	
Milk froth		Coffee	
مشروبات خاصة (انظر الفصل «مشروبات خاصة».)		Cappuccino	
[∨] الاختيار لأسفل		[start/stop] زر التشغيل والإيقاف	
[menu] زر فتح القائمة	menu	[↶] زر العودة	
[ok✓] - زر التأكيد/الحفظ	ok✓	[☞] إعداد فنجانين في نفس الوقت	
[ml] اختيار سعة الفنجان	ml	[∅] ضبط قوام القهوة	
		[⚠] - استدعاء المفضّل (لمسة قصيرة) ولوظيفة أمان الأطفال (لمسة لمدة 3 ثوانٍ على الأقل).	

مضمن في التسليم

(انظر الصورة A)

- | | | | |
|---|--|---|-----------------------------------|
| f | ملقعة مسحوق القهوة | a | ماكينة تحضير القهوة الأوتوماتيكية |
| g | مرشحات الماء* | b | دليل الاستعمال |
| h | خزان الحليب مزود بغطاء بتقنية أقفال «freshLock»* | c | الدليل المختصر |
| i | أقراص إزالة الترسبات* | d | خرطوم الحليب وأنبوب الامتصاص |
| | | e | شريط قياس عُسرة الماء |

لمحة سريعة

(انظر الصور من B إلى G)

- | | | | |
|----|--|----------|--|
| 11 | اختيار الدوران لإعداد درجة الطحن | 1 | مفتاح التشغيل ① |
| 12 | وعاء مسحوق القهوة (مسحوق القهوة / أقراص التنظيف) | 2 | لوحة التحكم (انظر الصفحة التالية) |
| 13 | باب وحدة التخمر | 3 | شاشة العرض |
| 14 | وحدة التخمر | 4 | مخرج المشروبات (قهوة، حليب، ماء ساخن)
قطعة يمكن رفعها |
| a | مشبك القفل | a | الغطاء |
| b | الغطاء | b | دورة سريان الحليب / فوهة صب القهوة |
| 15 | ذراع الإخراج | (مخرجان) | |
| 16 | منطقة تخزين الدليل المختصر | c | خرطوم الحليب |
| 17 | وعاء التنقيط | d | أنبوب الامتصاص |
| a | الفتحة | 5 | خزان الماء القابل للإزالة |
| b | شريحة التنقيط (ثنائية الأجزاء) | 6 | غطاء خزان الماء |
| c | وعاء رواسب البن المطحون | 7 | تجفيف تخزين ملعقة المسحوق |
| d | الزرعة | 8 | ملقعة مسحوق القهوة (مساعد إدخال لفلتر الماء) |
| 18 | منطقة تخزين الأسلاك | 9 | وعاء الحبوب |
| 19 | لوحة النوع (رقم FD، E-Nr) | 10 | غطاء النكهة |

* يصف هذا الدليل أنواعاً مختلفة من الجهاز. والبنود المشار إليها بعلامة * لا تتوفر إلا في بعض نماذج الجهاز.

⚠️ تحذير

خطر الصعق الكهربائي!

- ينبغي توصيل الجهاز بشبكة الكهرباء فقط عن طريق مقبس مركب بطريقة سليمة ومزود بوصلة تأريض على أن تكون شبكة الكهرباء ذات تيار متردد. تأكد من أن نظام أسلاك الحماية الأرضية الخاص بتركيبات المنزل الكهربائية مركبًا ووفقًا للوائح المعنية.
- قم بتوصيل الجهاز بالتيار الكهربائي وتشغيله فقط طبقًا للبيانات الموضحة على لوحة الصنع.

- كما يجري استخدام الجهاز فقط إذا لم تكن هناك أضرارًا قد لحقت به أو بسلك التوصيل الكهربائي الخاص به.

- لا يُسمح بإجراء إصلاحات على الجهاز، كاستبدال سلك التيار الكهربائي التالف، إلا من قِبَل مركز خدمة العملاء الخاص بنا، وذلك من أجل تجنب المخاطر.

- لا تغمر الجهاز أو كابل الكهرباء في الماء أبدًا.

- في حالة حدوث خلل، انزع على الفور قابس الجهاز من مقبس التغذية بالتيار الكهربائي أو افصل مصدر الإمداد بالجهد الكهربائي.

- تجنب الانسكاب على الموصل.

- تجنب مراعاة الإرشادات الخاصة بالتنظيف والمذكورة في دليل الاستخدام.

⚠️ تحذير

خطر من خلال القوة المغناطيسية!

يحتوي الجهاز على قطع مغناطيس دائم والتي يمكن أن تؤثر على الأجهزة الإلكترونية المزروعة مثل منظم ضربات القلب أو مضخات الأنسولين. ولذا، يرجى ممن لديه أجهزة إلكترونية مزروعة أن يبتعد مسافة 10 سم على الأقل عن الجهاز وكذلك عن الأجزاء التالية عند نزعها: خزان الحليب، ودورة سريان الحليب، وخزان الماء، و صحن تجميع القطرات ووحدة غلي الماء.

⚠️ تحذير

خطر الاختناق!

- لا تسمح للأطفال باللعب بمواد التعبئة والتغليف.
- احفظ القطع الصغيرة في مكان آمن، فقد يتم ابتلاعها.

⚠️ تحذير

خطر الإصابة!

- يجب عدم لمس تروس الطحن.
- الاستخدام الخاطئ للجهاز يمكن أن يؤدي إلى حدوث إصابات.

⚠️ تحذير

خطر الاحتراق!

- دورة سريان الحليب تصبح ساخنة جدًا. فيجب بعد الاستعمال تبريد الوعاء أولاً ثم بعد ذلك يمكن للمس.
- قد تظل أسطح عنصر التسخين أو لوح التسخين ساخنة لبعض الوقت بعد الاستخدام.
- المشروبات المُحضَّرة بشكل طازج تكون ساخنة للغاية. اتركها تبرد قليلاً عند الحاجة.

الاستعمال المطابق للتعليمات

هذا الجهاز مخصص للاستخدام المنزلي فقط.

لا تستخدم الجهاز سوى في الأماكن الداخلية وفي درجة حرارة الغرفة، وعلى ارتفاع أقل من 2000 متر فوق مستوى سطح البحر.

إرشادات الأمان المهمة

يُرجى قراءة دليل الاستعمال هذا بعناية، والتصرف وفقاً لما ورد فيه، والاحتفاظ به! عند نقل الجهاز للغير يجب إرفاق هذا الدليل معه.

يُسمح باستخدام هذا الجهاز من قِبَل الأطفال بدءاً من سن 8 سنوات فأكثر أو الأشخاص الذين يعانون من نقص في القدرات الجسدية أو الحسية أو العقلية أو الأشخاص الذين لديهم قصور في الخبرة و/أو المعرفة، وذلك إذا تم مراقبتهم أو إذا سبق توجيههم فيما يتعلق بالاستخدام الآمن للجهاز وتوعيتهم بالمخاطر الناتجة عن ذلك. أما الأطفال أقل من 8 سنوات، فيجب إبعادهم عن الجهاز وعن سلك التوصيل الكهربائي، ولا يُسمح لهم باستخدام الجهاز. لا يجوز للأطفال العبث بالجهاز. لا يجوز للأطفال تنظيف الجهاز أو إجراء أعمال الصيانة المنوطة بالمستخدم ما لم يكونوا في سن 8 سنوات أو أكثر، على أن يتم مراقبتهم أثناء ذلك.

المحتوى

ar-2	الاستعمال المطابق للتعليمات
ar-2	إرشادات الأمان المهمة
ar-4	مضمن في التسليم
ar-4	لمحة سريعة
ar-5	نظرة عامة - عناصر التحكم
ar-6	شاشة العرض
ar-7	التشغيل
ar-8	أوضاع الضبط الخاصة «Favourite»
ar-8	وظيفة أمان الأطفال
ar-8	إعدادات المشروبات
ar-10	تحضير مشروبات القهوة
ar-10	إعداد القهوة مع اللبن
ar-12	إعداد القهوة المطحونة
ar-13	ضبط درجة الطحن
ar-13	القائمة
ar-16	العناية والتنظيف اليومي
ar-17	تنظيف دورة سريان الحليب
ar-18	تنظيف وحدة التخميم (الشكل G)
ar-19	برنامج الخدمة
ar-19	تنظيف دورة سريان الحليب
ar-19	إزالة الترسبات الجيرية
ar-20	التنظيف
ar-21	calc'nClean
ar-22	تعليمات لادخار الطاقة
ar-22	مضاد التجمد
ar-22	ملحقات التخزين
ar-22	الملحقات
ar-22	التخلص من الجهاز
ar-22	شروط الضمان
ar-23	البيانات التقنية
ar-23	قم بإزالة المشاكل البسيطة بنفسك

عزبتي عاشقة القهوة،
عزيزي عاشق القهوة،

تهانينا لشرائك ماكينة الإسبرسو الأوتوماتيكية بالكامل من Siemens.

يصف هذا الدليل نماذج مختلفة من الجهاز، يمكن التفريق بينها في التفاصيل.

يرجى ملاحظة الدليل المختصر المرفق. ويمكن أن تحتفظ به مغلفاً في حجرة تخزين خاصة حتى الاستخدام المقبل (انظر الرقم 16 في الشكل).

كيفية استعمال دليل المستخدم

ستجد في الصفحات الأولى صوراً توضيحية مرقمة لأجزاء الماكينة سيتم الإشارة إليها تفصيلياً فيما بعد في هذا الدليل.

مثال: وحدة التخميم رقم 14

وكما هو موضح تم عرض طريقة التشغيل والرموز عرضاً خاصاً في هذا الدليل. وبذلك يمكنك أن ترى أن الكلام يتعلق بالنص أو بالرمز الموجود على جانب الجهاز أو المطبوع في الدليل.

مثال نص العرض: Espresso

مثال عناصر التحكم: زر [start/stop]

DE Deutschland, Germany

BSH Hausgeräte Service GmbH
Zentralwerkstatt für kleine Hausgeräte
Trautskirchener Strasse 6-8
90431 Nürnberg

Online Auftragsstatus, Pickup Service für
Kaffeefüllautomaten und viele weitere
Infos unter:

www.siemens-home.bsh-group.de

Reparaturservice, Ersatzteile &
Zubehör, Produkt-Informationen:
Tel.: 0911 70 440 044

<mailto:cp-servicecenter@bshg.com>

Wir sind an 365 Tagen rund um die Uhr
erreichbar.

AE United Arab Emirates,

الإمارات العربية المتحدة

BSH Home Appliances FZE

Round About 13, Plot Nr MO-0532A

Jebel Ali Free Zone – Dubai

Tel.: 04 881 4401

<mailto:service.uae@bshg.com>

www.siemens-home.bsh-group.com/ae

**AL Republika e Shqiperise,
Albania**

ELEKTRO-SERVIS sh.p.k

Rr. Shkelqim Fusha, Selite,

Pallati "Matrix Konstruktion",

Kati 0 dhe +1

1023 Tirane

Tel.: 4 2278 130, -131

Fax: 4 2278 130

<mailto:info@elektro-servis.com>

EXPERT SERVIS

Rruga e Kavajes,

Kulla B Nr 223/1 Kati I

1023 Tirane

Tel.: 4 480 6061

Tel.: 4 227 4941

Fax: 4 227 0448

Cel: +355 069 60 45555

<mailto:info@expert-servis.al>

AT Österreich, Austria

BSH Hausgeräte Gesellschaft mbH

Werkskundendienst für Hausgeräte

Quellenstrasse 2a

1100 Wien

Online Reparaturannahme, Ersatzteile

und Zubehör und viele weitere Infos

unter: www.siemens-home.bsh-group.at

Reparaturservice, Ersatzteile & Zubehör,

Produktinformationen

Tel.: 0810 550 522

<mailto:vie-stoerungsannahme@bshg.com>

Wir sind an 365 Tagen rund um die Uhr für

Sie erreichbar.

AU Australia

BSH Home Appliances Pty. Ltd.

Gate 1, 1555 Centre Road

Clayton, Victoria 3168

Tel.: 1300 167 425*

Fax: 1300 306 818

<mailto:aftersales.au@bshg.com>

www.siemens-home.bsh-group.com/au

*Mo-Fr: 24 hours

**BA Bosna i Hercegovina,
Bosnia-Herzegovina**

"HIGH" d.o.o.

Gradačanka 29b

71000 Sarajevo

Tel.: 061 10 09 05

Fax: 033 21 35 13

mailto:bosch_siemens_sarajevo@yahoo.com

BE Belgique, België, Belgium

BSH Home Appliances S.A. – N.V.

Avenue du Laerbeek 74

Laarbeeklaan 74

1090 Bruxelles – Brussel

Tel.: 02 475 70 02

<mailto:bru-repairs@bshg.com>

www.siemens-home.bsh-group.com/be

BG Bulgaria

BSH Domakinski Uredi

Bulgaria EOOD

115K Tsarigradsko Chausse Blvd.

European Trade Center Building,

5th floor

1784 Sofia

Tel.: 0700 208 18

Fax: 02 878 79 72

<mailto:informacia.servis-bg@bshg.com>

bshg.com

www.siemens-home.bsh-group.com/bg

BH Bahrain, مملكة البحرين

Khalaifat Est.

P.O. Box 5111

Manama

Tel.: 01 7400 553

<mailto:service@khalaifat.com>

**CH Schweiz, Suisse,
Svizzera, Switzerland**

BSH Hausgeräte AG

Siemens Hausgeräte Service

Fahrweidstrasse 80

8954 Geroldswil

Reparaturservice, Ersatzteile & Zubehör,

Produktinformationen Tel.: 0848 888 500

Service Fax: 0848 840 041

<mailto:ch-reparatur@bshg.com>

Ersatzteile & Zubehör

Fax: 0848 880 081

<mailto:ch-ersatzteil@bshg.com>

www.siemens-home.bsh-group.com/ch

CY Cyprus, Κύπρος

BSH Ikiakes Sýkpes-Service

39, Arh. Makaaniou III Str.

2407 Egomi/Nikosia (Lefkosia)

Tel.: 7777 8007

Fax: 022 65 81 28

<mailto:bsh.service.cyprus@cytanet.com.cy>

**CZ Česká Republika,
Czech Republic**

BSH domácí spotřebiče s.r.o.

Firemní servis domácích spotřebičů

Radlická 350/107c

158 00 Praha 5

Tel.: 0251 095 546

www.siemens-home.bsh-group.com/cz

DK Danmark, Denmark

BSH Hvidevarer A/S

Telegrafvej 4

2750 Ballerup

Tel.: 44 89 89 85

Fax: 44 89 89 86

<mailto:BSH-Service-DK@BSHG.com>

www.siemens-home.bsh-group.com/dk

EE Eesti, Estonia

SIMSON OÜ

Türi tn.5

11313 Tallinn

Tel.: 0627 8730

Fax: 0627 8733

<mailto:servicesenet@servicesenet.ee>

www.simson.ee

Rennerki Kaubanduse OÜ

Tammisaare tee 134B

(Euronicsi kaupluses)

12918 Tallinn

Tel.: 0651 2222

Fax: 0516 7171

<mailto:klienditeenindus@rennerk.ee>

www.rennerk.ee

Eliser OÜ

Mustamäe tee 24

10621 Tallinn

Tel.: 0665 0090

<mailto:hoolidus@eliser.ee>

www.kodumasinatate-remont.ee

ES España, Spain

En caso de avería puede ponerse en contacto con nosotros, su aparato será trasladado a nuestro taller especializado de cafeteras.

BSH Electrodomésticos España S.A.

Servicio Oficial del Fabricante

Parque Empresarial PLAZA,

C/ Manfredonia, 6

50197 Zaragoza

Tel.: 902 118 821 o 976 305 714

<mailto:CAU-Siemens@bshg.com>

www.siemens-home.bsh-group.es

FI Suomi, Finland

BSH Kodinkoneet Oy
Itälahdenkatu 18 A
PL 123
00201 Helsinki
Tel.: 0207 510 700
Fax: 0207 510 780
mailto:Siemens-Service-FI@bshg.com
www.siemens-home.bsh-group.com/fin
Lankapuhelimesta 8,28 snt/puhelu
+ 7 snt/min (alv 24%)
Matkapuhelimesta 8,28 snt/puhelu
+ 17 snt/min (alv 24%)

FR France

BSH Electroménager S.A.S.
50 rue Ardoin – CS 50037
93406 SAINT-OUEN cedex
Service interventions à domicile:
01 40 10 12 00

Service Consommateurs:

0 892 698 110 Service 0,40 € / min
+ prix appel

mailto:soa-siemens-conso@bshg.com

Service Pièces Détachées et
Accessoires:

0 892 698 009 Service 0,40 € / min
+ prix appel

www.siemens-home.bsh-group.fr

GB Great Britain

BSH Home Appliances Ltd.
Grand Union House
Old Wolverton Road
Wolverton
Milton Keynes MK12 5PT
To arrange an engineer visit, to order
spare parts or accessories or for
product advice please visit
www.siemens-home.bsh-group.uk
or call
Tel.: 0344 892 8999*

*Calls are charged at the basic rate, please
check with your telephone service provider for
exact charges

GR Greece, Ελλάδα

BSH Ikiakes Siskeves A.B.E.
Central Branch Service
17 km E.O. Athinon-Larnias &
Potamou 20
14564 Kifisia
Τηλέφωνο: 210 4277701
Τηλέφωνο: 181 82
mailto:nkf-CustomerService@bshg.com
www.siemens-home.bsh-group.com/gr

HK Hong Kong, 香港

BSH Home Appliances Limited
Unit 1 & 2, 3rd Floor,
North Block, Skyway House,
3 Sham Mong Road
Tai Kok Tsui, Kowloon
Hong Kong
Tel.: 2565 6151
Fax: 2565 6681
mailto:siemens.hk.service@bshg.com
www.siemens-home.bsh-group.com/hk

HR Hrvatska, Croatia

BSH kućni uređaji d.o.o.
Kneza Branimira 22
10000 Zagreb
Tel.: 01 552 09 99
Fax: 01 640 36 03
mailto:informacije.servis-hr@bshg.com
www.siemens-home.bsh-group.com/hr

HU Magyarország, Hungary

BSH Háztartási Készülék
Kereskedelm Kft.
Árpád fejedelem útja 26-28
1023 Budapest
Call Center: +36 80-200-201
mailto:BSH-szerviz@bshg.com
www.siemens-home.bsh-group.com/hu

IE Republic of Ireland

BSH Home Appliances Ltd.
Unit F4, Ballymount Drive
Ballymount Industrial Estate
Walkinstown
Dublin 12

Service Requests, Spares and
Accessories

Tel.: 01450 2655*

Fax: 01450 2520

www.siemens-home.bsh-group.ie

*0.03 € per minute at peak.

Off peak 0.0088 € per minute.

IL Israel, ישראל

C/S/B/ Home Appliance Ltd.
1, Hamasger St.
North Industrial Park
Lod, 7129801
Tel.: 08 9777 222
Fax: 08 9777 245
mailto:csb-serv@csb-ltd.co.il
www.siemens-home.bsh-group.com/il

IN India, Bhārat, भारत

BSH Household Appliances
Mfg. Pvt. Ltd.
Arena House,
Main Bldg, 2nd Floor,
Plot No. 103, Road No. 12,
MIDC, Andheri East
Mumbai 400 093
Toll Free 1800 209 1850*
www.siemens-home.bsh-group.com/in
Mo-Sa: 8.00am to 8.00pm
(exclude public holidays)

IS Iceland

Smith & Norland hf.
Noatuni 4
105 Reykjavik
Tel.: 0520 3000
Fax: 0520 3011
www.sminor.is

IT Italia, Italy

BSH Elettrodomestici S.p.A.
Via. M. Nizzoli 1
20147 Milano (MI)
Numero verde 800 018346
mailto:info.it@siemens-home.com
www.siemens-home.bsh-group.com/it

KZ Kazakhstan, Қазақстан

IP Anackiy A.N. PTN-Service
Kuyshi Dina str.23/1 N3
Astana
Tel.: 717 236 64 55
mailto:ptnservice@mail.ru
Technodom Service
Utegen Batira str.73
480096 Almaty
Tel.: 727 258 85 44
mailto:lsr@technodom.kz
www.technodom.kz

Kombitehnocentr
Zhambyl st. 117
480096 Almaty
Tel.: 727 338 45 55
mailto:cts_pavel@bk.ru
www.cts.kz

TOO Evrika Service
Shimkent, Riskulova 22.
Shimkent 160018
Tel.: 727 252 44 63 75
mailto:evrika_kz@mail.ru
www.evrika.com

AV SERVICE

Abulhair hana Str. 51
Uralsk 090000
Tel.: 711 293 99 49
mailto:oastafiev@avservice.kz
www.avservice.kz

LB Lebanon, لبنان

Tehaco s.a.r.l.
Boulevard Dora 4043 Beyrouth
P.O. Box 90449
Jdeideh, 1202 2040
Tel.: 01 255 211
mailto:Info@Teheeni-Hana.com

LT Lietuva, Lithuania

Baltic Continent Ltd.
Lukšio g. 23
09132 Vilnius
Tel.: 05 274 1788
Fax: 05 274 1722
mailto:info@balticcontinent.lt
www.balticcontinent.lt

Senuku prekybos centras UAB
Jonavos g. 62
44192 Kaunas
Tel.: 037 212 146
Fax: 037 212 165
www.senukai.lt

UAB "AG Service"
R. Kalantos g. 32
52494 Kaunas
Tel.: 0700 556 55
Fax: 037 331 363
mailto:servisas@agservice.lt
www.agservice.lt

LU Luxembourg

BSH électroménagers S.A.
13-15, ZI Breedeweues
1259 Senningerberg
Tel.: 26 349 821
Fax: 26 349 315
Reparaturen: lux-repair@bshg.com
Ersatzteile: lux-spare@bshg.com
www.siemens-home.bsh-group.com/lu

LV Latviya, Latvia
SIA "General Serviss"
Buļļu iela 70c
1067 Riga
Tel.: 06742 52 32
mailto:info@serviscentrs.lv
www.serviscentrs.lv

Elkor Serviss
Brivibas gatve 201
1039 Riga
Tel.: 067 070 520; -36
Fax: 067 070 524
mailto:info@elkorserviss.lv
www.elkorserviss.lv

Sia Elektronika-Serviss
Tadaiku iela 4
1004 Riga
Tel.: 067 717 060
Fax: 067 601 235
mailto:serviss@elektronika.lv
www.elektronika.lv

MD Moldova
S.R.L. "Rialto-Studio"
ул. Щусева 98
2012 Кишинев
тел./факс: 022 23 81 80

MK Macedonia, Македония
GORENEC
Jane Sandanski 69 lok. 3
1000 Skopje
Tel.: 02 2454 600
Mobil: 070 697 463
mailto:gorenec@yahoo.com

MT Malta
Aplan Limited
The Atrium
Mriehel by Pass
BKR3000 Birkirkara
Tel.: 025 495 122
Fax: 021 480 598
mailto:lapap@aplan.com.mt

NL Nederlande, Netherlands
BSH Huishoudapparaten B.V.
Taurusavenue 36
2132 LS Hoofddorp
Storingsmelding:
Tel.: 088 424 4020
Fax: 088 424 4845
mailto:siemens-contactcenter@
bshg.com
Onderdelenverkoop:
Tel.: 088 424 4020
Fax: 088 424 4801
mailto:siemens-onderdelen@bshg.com
www.siemens-home.bsh-group.nl

NO Norge, Norway
BSH Husholdningsapparater A/S
Grensvesingen 9
0661 Oslo
Tel.: 22 66 05 73
Fax: 22 66 05 55
mailto:siemens-Service-NO@bshg.com
www.siemens-home.bsh-group.com/no

NZ New Zealand
BSH Home Appliances Ltd.
Unit F2, 4 Orbit Drive
Mairangi Bay
Auckland 0632
Tel.: 0800 245 700*
Fax: 0800 256 535
mailto:repairaction.nz@bshg.com
* Mo-Fr: 8.30 am to 5.00 pm
(exclude public holidays)

PL Polska, Poland
BSH Sprzęt Gospodarstwa
Domowego sp. z o.o.
Al. Jerozolimskie 183
02-222 Warszawa
Tel.: 801 191 534
Fax: 022 572 7709
mailto:Serwis.Fabryczny@bshg.com
www.siemens-home.bsh-group.pl

PT Portugal
BSHP Electrodomésticos,
Sociedade Unipessoal, Lda.
Rua Alto do Montijo, nº 15
2790-012 Carnaxide
Tel.: 214 250 720
Fax: 214 250 701
mailto:siemens.electrodomesticos.pt@
bshg.com
www.siemens-home.bsh-group.com/pt

RO România, Romania
BSH Electrocasnice srl.
Sos. Bucuresti-Ploiesti,
nr. 19-21, sect. 1
13682 Bucuresti
Tel.: 021 203 9748
Fax: 021 203 9733
mailto:service.romania@bshg.com
www.siemens-home.bsh-group.com/ro

RU Russia, Россия
ООО "БСХ Бытовая техника"
Сервис от производителя
Малая Калужская, 15
119071 Москва
tel.: 8 (800) 200 29 62
mailto:mok-kdhl@bshg.com
www.siemens-home.bsh-group.ru

SE Sverige, Sweden
BSH Home Appliances AB
Landsvägen 32
169 29 Solna
Tel.: 0771 11 22 77 local rate
mailto:Siemens-Service-SE@bshg.com
www.siemens-home.bsh-group.com/se

SG Singapore, 新加坡
BSH Home Appliances Pte. Ltd.
Block 4012, Ang Mo Kio Avenue 10
#01-01 Techplace 1
Singapore 569628
Tel.: 6751 5000*
Fax: 6751 5005
mailto:bshsgp.service@bshg.com
* Mo-Fr: 8.30am to 7.00pm, Sa: 8.30am to 5.30pm
(exclude public holidays)

SI Slovenija, Slovenia
BSH Hišni aparati d.o.o.
Litostrojska 48
1000 Ljubljana
Tel.: 01 583 07 01
Fax: 01 583 08 89
mailto:informacije.servis@bshg.com
www.siemens-home.bsh-group.com/si

SK Slovensko, Slovakia
BSH domácí spotřebiče s.r.o.
Firemní servis domácích spotřebičů
Radlická 350/107c
158 00 Praha 5
Tel.: 02 44 45 20 41
mailto:opravy@bshg.com

TR Türkiye, Turkey
BSH Ev Aletleri Sanayi
ve Ticaret A.Ş.
Fatih Sultan Mehmet Mahallesi
Balkan Caddesi No: 51
34771 Ümraniye, İstanbul
Tel.: 0 216 444 6688*
Fax: 0 216 528 9188*
mailto:careline.turkey@bshg.com
www.siemens-home.bsh-group.com/tr

* Çağrı merkezini sabit hatlardan
aramanın bedeli şehir içi ücretlendirme,
cep telefonlarından ise kullanılan
tarifeye göre değişkenlik göstermektedir

UA Ukraine, Україна
ТОВ "БСХ Побутова Техніка"
тел.: 044 490 2095
mailto:bsh-service.ua@bshg.com
www.siemens-home.bsh-group.com/ua

XK Kosovo
SERVICE-GENERAL SH.P.K.
Rruga Mag Prishtine-Ferizaj
70000 Ferizaj
Tel.: 0290 321 434
Tel.: 0290 330 723
mailto:a_service@
gama-electronics.com

XS Srbija, Serbia
BSH Kućni aparati d.o.o.
Milutina Milankovića br. 9ž
11070 Novi Beograd
Tel.: 011 353 70 09
Fax: 011 205 23 89
mailto:informacije.servis-sr@bshg.com
www.siemens-home.bsh-group.com/rs

ZA South Africa
BSH Home Appliances (Pty) Ltd.
15th Road Randjespark
Private Bag X36, Randjespark
1685 Midrand – Johannesburg
Tel.: 086 002 6724
Fax: 086 617 1780
mailto:applianceserviceza@bshg.com
www.siemens-home.bsh-group.com/za

Service-Hotlines

www.siemens-home.bsh-group.com

AE	04 803 0501	LI	05 274 1788
AL	066 206 47 94	LU	26 349 300
AT	0810 550 522	LV	067 425 232
AU	1300 368 339	ME	050 432 575
BA	033 213 513	MK	02 2454 600
BE	070 222 142	NL	088 424 4020
BG	02 931 50 62	NO	22 66 06 00
CH	043 455 4095	PL	801 191 534
CN	400 889 9999 Call rates depend on the network used	PT	21 4250 720
CZ	0251 095 546	RO	021 203 9748
DE	0911 70 440 044	RU	8 800 200 29 62
DK	44 89 89 85	SE	0771 11 22 77 (local rate)
EE	0627 8730	SK	02 444 520 41
ES	902 11 88 21	SL	01 200 70 17
FI	020 7510 700 Lankapuhelimesta 8,28 snt/puhelu + 7 snt/min (alv 24%) Matkapuhelimesta 8,28 snt/puhelu + 17 snt/min (alv 24%)	TR	444 6688 Çağrı merkezini sabit hatlardan aramanın bedeli şehir içi ücretlendirme, Cep telefonlarından ise kullanılan tarifeyle göre değişkenlik göstermektedir
FR	0140 10 1200	US	866 447 4363 (toll free)
GB	0344 892 8999 Calls charged at local or mobile rate	XK	044 172 309
GR	18 182 (Αστική χρέωση)	XS	011 21 39 552
HR	01 3028 226		
HU	0036 1 489 5461		
IE	01450 2655 0.03 € per minute at peak. Off peak 0.0088 € per minute.		
IL	08 9777 222		
IS	0520 3000		
IT	800 018 346 (Line Verde)		

BSH group is a Trademark Licensee of Siemens AG. Manufacturer's Service for Siemens Home Appliances.

BSH Ev Aletleri Sanayi ve Ticaret A.Ş. tarafından Siemens AG'nin Ticari Marka Lisansı ile üretilmiştir

Виготовлено BSH Hausgeräte GmbH за ліцензією на товарний знак Siemens AG

Шығарушы: ЖШҚ «БСХ Бытовые Приборы» Сименс АГ тауар белгісімен

تم التصنيع بواسطة «الاسم القانوني لمجموعة بي إس إتش BSH Hausgeräte GmbH» ويحمل ترخيص العلامة التجارية سيمنز Siemens AG

BSH Hausgeräte GmbH
Carl-Wery-Straße 34
81739 München, GERMANY

Reparaturauftrag und Beratung bei Störungen

DE 0911 70 440 044
AT 0810 550 522
CH 0848 840 040

Die Kontaktdaten aller Länder finden Sie im
beiliegenden Kundendienst-Verzeichnis.

www.siemens-home.bsh-group.com



8001097797

TZ650xx4

(9712)