

SIEMENS



Køle-/ frysekombination

Kjøle-/frysekombinasjon

Kyl-/ fryskombination

Jääkaappipakastin

KG..N..

siemens-home.bsh-group.com/welcome

da	Brugsanvisning	2
no	Bruksanvisning	28
sv	Bruksanvisning	54
fi	Käyttöohje	78

Register
your
product
online

da Indholdsfortegnelse

 Sikkerhedsanvisninger	4	 Alarm	14
Om denne vejledning	4	Døralarm	14
Eksplisionsfare	4	Temperaturalarm	14
Fare for elektrisk stød	4	 Home Connect	15
Fare for forbrænding som følge af forfrysning	5	Opsætning af Home Connect	15
Fare for tilskadekomst	5	Installation af opdatering til Home Connect-softwaren	18
Fare ved udsivende kølemiddel	5	Henvisning vedrørende databeskyttelse	18
Undgå risici for børn og personer, der er udsat for fare	5	Overensstemmelseserklæring	19
Tingsskader	6	 Kølerum	19
Vægt	6	Vær opmærksom på følgende under ilægningen	19
 Bestemmelsesmæssig brug	7	Læg mærke til kuldezonerne i kølerummet	19
 Miljøbeskyttelse	7	Grøntsagsbeholder med fugtighedsregulator	20
Emballage	7	Ekstra koldt rum	20
Gammelt apparat	7	 Fryserum	20
 Opstilling og tilslutning	7	Maks. frysekapacitet	21
Leveringsomfang	7	100% udnyttelse af frysevolumen	21
Tekniske data	8	Køb af dybfrostvarer	21
Opstilling af apparatet	8	Vær opmærksom på følgende under placeringen	21
Energibesparelse	8	Indfrysning af friske fødevarer	22
Før første brug	9	Optøning af frysevarer	23
Elektrisk tilslutning	10	 Afrimning	23
 Lær apparatet at kende	11	 Rengøring	23
Apparat	11	Rengøring af udstyret	23
Betjeningselementer	11	 Lugt	24
Udstyr	11	 Belysning	24
 Betjening af apparatet	12		
Tænde for apparatet	12		
Apparatet slukkes og tages ud af brug	13		
Temperaturindstilling	13		
Superkøling	13		
Superfrysning	14		

 Støj	24
Normal støj	24
Undgåelse af støj	24
 Hvad skal jeg gøre, hvis der opstår en fejl?	25
 Kundeservice	27
Rådgivning og bestilling af reparation i tilfælde af fejl	27
Garanti	27



Sikkerhedsanvisninger

Dette apparat er i overensstemmelse med pågældende sikkerhedsbestemmelser for elektriske apparater, og er radiostøjdæmpet.

Kølekredsløbet er afprøvet for utætheder.

Om denne vejledning

- Læs og overhold brugs- og monteringsvejledningen. De indeholder vigtige oplysninger om opstilling, brug og vedligeholdelse af apparatet.
- Fabrikanten hæfter ikke, hvis anvisningerne og advarslerne i brugs- og monteringsvejledningen ikke overholdes.
- Opbevar alt materiale til senere brug og giv det videre til en senere ejer.

Eksplodingsfare

- Der må aldrig benyttes elektriske apparater i apparatet (f.eks. varmeaggregater eller elektriske ismaskiner).
- Produkter med brandbare drivgasser (f.eks. spraydåser) samt eksplosive stoffer må ikke opbevares i apparatet.
- Spiritus med høj alkoholprocent må kun opbevares i tætlukkede og opretstående flasker.

Fare for elektrisk stød

Udføres installations- og reparationsarbejde forkert, kan der opstå væsentlig fare for brugeren.

- Hvis tilslutningsledningen er beskadiget: Afbryd straks strømmen til apparatet.
- Brug ikke multistikdåser, forlængerledninger eller adaptere.

- Apparatet må kun repareres af producenten, kundeservice eller en lignende kvalificeret person.
- Brug kun originale dele fra producenten.
I forbindelse med disse dele garanterer producenten, at de opfylder sikkerhedskravene.

Fare for forbrænding som følge af forfrysning

- Frysevarer må aldrig tages direkte ud af fryserummet og puttes i munden.
- Undgå at huden kommer i for længe kontakt med frysevarerne, is og rør i fryserummet.

Fare for tilskadekomst

Beholdere med kulsyreholdige drikkevarer kan eksplodere. Beholdere med kulsyreholdige drikkevarer må ikke opbevares i fryserummet.

Fare ved udsivende kølemiddel

I kølekredsløbets rør løber der små mængder af et miljøvenligt, men brændbart kølemiddel (R600a). Det beskadiger ikke ozonlaget og øger ikke drivhuseffekten. Hvis kølemidlet siver ud, kan det kvæste øjnene eller antændes.

- Undgå beskadigelse af rørene.

Hvis rør beskadiges:

- Hold åben ild og tændkilder væk fra apparatet.
- Udluft rummet.
- Sluk for apparatet, og træk netstikket ud.
- Kontakt kundeservice.

Undgå risici for børn og personer, der er udsat for fare

Følgende personer er udsat for fare:

- børn,
- personer med begrænsede fysiske, psykiske eller sansemæssige evner,
- personer, der ikke råder over tilstrækkelig viden til at kunne betjene apparatet sikkert.

Foranstaltninger:

- Sikr, at børn og personer, der er udsat for fare, har forstået farerne.
- En sikkerhedsansvarlig person skal overvåge eller vejlede børn og personer, der er udsat for fare, når de bruger apparatet.
- Lad kun børn, der er fyldt 8 år, bruge apparatet.
- Overvåg børn under rengørings- og vedligeholdelsesarbejde.
- Lad aldrig børn lege med apparatet.

Fare for kvælning

- Ved apparat med dørlås: Opbevar nøglen uden for børns rækkevidde.

- Emballage og emballagedele må ikke overlades til børn.

Tingsskader

For at undgå tingsskader:

- Træd ikke op på sokler, udtræk eller døre og støt dig ikke på dem.
- Plastdele og dørpakninger skal holdes fri for olie og fedt.
- Træk i stikket, ikke i tilslutningskablet.

Vægt

Vær under opstillingen og transporten af apparatet opmærksom på, at det kan være meget tungt.

→ "Opstillingssted" på side 8



Bestemmelsesmæssig brug

Brug dette apparat

- kun til køling og frysning af fødevarer og til tilberedning af is.
- kun i private husholdninger og i huslige omgivelser.
- kun iht. denne brugsvejledning.

Dette apparat er beregnet til brug i en højde på op til maksimalt 2000 meter over havets overflade.



Miljøbeskyttelse

Emballage

Alle materialer er miljøvenlige og egnet til genbrug:

- Bortskaf emballagen på miljøvenlig vis.
- Informér dig om bortskaffelsesmuligheder hos din specialforhandler eller de offentlige myndigheder.

Gammelt apparat

Ved miljørigtig bortskaffelse kan værdifulde råstoffer genindvindes.



Advarsel

Børn kan lukke sig inde i apparatet og blive kvælt!

- For at gøre det besværligt for børn at klatre ind må hylder og beholdere ikke tages ud af apparatet.
- Sørg for at holde børn væk fra et udtjent apparat.

Pas på! Kølemiddel og skadelige gasser kan strømme ud.

Rør i kølemiddel-kredsløbet og isoleringen må ikke beskadiges.

1. Træk netstikket ud.
2. Skær nettilslutningsledningen over.
3. Få apparatet bortskaffet korrekt.



Dette apparat er klassificeret iht. det europæiske direktiv 2012/19/EU om affald af elektrisk- og elektronisk udstyr (waste electrical and electronic equipment - WEEE).

Dette direktiv angiver rammerne for indlevering og recycling af kasserede apparater gældende for hele EU.



Opstilling og tilslutning

Leveringsomfang

Kontrollér alle dele for eventuelle transportskader efter udpakningen.

Kontakt forhandleren, hvor apparatet er købt, eller vores kundeservice i tilfælde af reklamationer.

→ "Kundeservice" på side 27

Leveringen består af følgende dele:

- Gulvmodel
- Udstyr (modelafhængig)
- Brugsvejledning
- Kundeservicehæfte
- Garantitillæg
- Informationer vedr. energiforbrug og støj

da Opstilling og tilslutning

Tekniske data

Kølemiddel, nettoindhold og yderligere tekniske angivelser findes på typeskiltet.
→ "Lær apparatet at kende" på side 11

Opstilling af apparatet

Opstillingssted

Jo mere kølemiddel, der er i apparatet, desto større skal det rum være, hvor apparatet står. Hvis apparatet lækker, kan der opstå en brandbar gas-/luftblanding, hvis rummene er for små.

Pr. 8 g kølemiddel skal rummet være mindst 1 m³. Kølemiddelmængden i dit apparat finder du på typeskiltet inde i apparatet.

→ "Lær apparatet at kende" på side 11

Apparatets vægt kan være op til 81 kg afhængigt af modellen.

Energibesparelse

Hvis de efterfølgende henvisninger overholdes, forbruger dit apparat mindre strøm.

Bemærk: Placeringen af udstyrsdelene har ingen indflydelse på apparatets energiforbrug.

Apparat opstilles

Apparat skal beskyttes mod direkte solstråler.

Apparatet skal helst opstilles væk fra radiatorer, komfur og andre varmekilder:
3 cm til elektro- eller gaskomfurer.
30 cm til olie- eller kulovn.

Bemærk: Er dette ikke muligt, skal der anbringes en isoleringsplade mellem apparat og varmekilde.

Vælg et opstillingssted med en stuetemperatur på ca. 20 °C.

Tilladt stuetemperatur

Den tilladte stuetemperatur afhænger af apparatets klimaklasse.

Angivelser vedr. klimaklassen findes på typeskiltet.

→ "Lær apparatet at kende" på side 11

Klimaklasse	tilladt stuetemperatur
SN	+10 °C ... 32 °C
N	+16 °C ... 32 °C
ST	+16 °C ... 38 °C
T	+16 °C ... 43 °C

Apparatet fungerer helt normalt inden for den tilladte stuetemperatur.

Kører et apparat fra klimaklassen SN ved koldere stuetemperatur, kan beskadigelser på apparatet udelukkes indtil en stuetemperatur på +5 °C.

Apparat opstilles

Hvis til stede:

Monter vægafstandsholdere, for at opnå apparatets dokumenterede energiforbrug (se monteringsvejledningen). En reduceret vægafstand indskrænker ikke apparatets funktion. Energiforbruget kan øge sig minimalt.

Pas på!**Fare for forbrænding!**

Enkelte apparatdele bliver varme, når apparatet er tændt. Berøring af disse dele kan føre til forbrændinger.

Ventilationsåbninger må hverken tildækkes eller lukkes med genstande.

→ Billede **3**

Rum skal udluftes hver dag.

Luften på apparatets bagvæg bliver ikke så varm. Apparatet forbruger mindre strøm, hvis den varme luft kan forsvinde.

Brug af apparatet

Døren til apparatet må kun åbnes kort.

Købte fødevarer transporteres i en køletaske og lægges hurtigt ind i apparatet.

Varme fødevarer og drikke skal først afkøles, før de sættes i apparatet.

Frysevarer lægges i kølerummet til optøning for at udnytte kulden fra frysevarerne.

Mellem fødevarerne og bagvæggen skal der altid være en smule plads.

Fødevarer indpakkes lufttæt.

Apparatets bagvæg støvsuges en gang om året.

Ventilationsåbninger må hverken tildækkes eller lukkes med genstande.

Luften i apparatet opvarmes ikke så meget. Apparatet skal køle sjældnere og forbruger derved mindre strøm.

Luften kan cirkulere, og luftfugtigheden forbliver konstant. Apparatet skal køle sjældnere og forbruger derved mindre strøm.

Luften på apparatets bagvæg bliver ikke så varm. Apparatet forbruger mindre strøm, hvis den varme luft kan forsvinde.

Før første brug

1. Tag informationsmaterialet ud, og fjern klæbestrimlen samt beskyttelsesfolien.
2. Rengør apparatet.
→ "Rengøring" på side 23

Elektrisk tilslutning

Pas på!

Apparatet må ikke forbindes med en elektroniske energisparestik.

Bemærk: Apparatet kan tilsluttes til netførte og sinusførte vekselrettere. Netførte vekselrettere bruges til fotovoltaikanlæg med direkte tilslutning til det offentlige strømnet. Til øløsninger skal der bruges sinusførte vekselrettere. Øløsninger f.eks. på skibe eller i bjerghytter har ingen direkte tilslutning til det offentlige strømnet.

1. Når apparatet er opstillet, skal man vente i mindst 1 time med at tilslutte det for at undgå skader på kompressoren.

2. Tilslut apparatet til en forskriftsmæssigt installeret stikkontakt. Stikkontakten skal opfylde følgende data:
Stikkontakt med 220 V ... 240 V
Jordledning 50 Hz
Sikring 10 A ... 16 A
Uden for Europa: Kontrollér, om apparatets angivene strømarter stemmer overens med de værdier, der gælder for dit strømnet. Angivelserne om apparatet findes på typeskiltet.

→ "Lær apparatet at kende" på side 11

3. Dette apparat er forsynet med ekstra beskyttelse iht. forskrifter om stærkstrøm. Dette gælder også, når et allerede eksisterende apparat skiftes, der ikke var forsynet med en ekstra beskyttelse. Formålet med den ekstra beskyttelse er at beskytte brugeren mod farlig elektrisk stød i tilfælde af fejl.

I boliger, der er opført efter den 1. april 1975, er alle stikdåser i køkken og evt. også i bryggers forsynet med en ekstra sikring. I lejligheder, der er opført før den 1. april 1975, er den ekstra beskyttelse sikret, hvis stikkontakten, som apparatet skal tilsluttes, er sikret med en fejlbeskyttelseskontakt.

I begge tilfælde gælder følgende:

Ved en stikkontakt til et trebenet stik ledningen med den grøn/gule isolering tilsluttes til jordklemmen (med mærkningen ⊕-417-IEC-5019-a).

Ved en stikkontakt til et tobenet stik skal der bruges et tobenet stik. Lederen med den grøn-gule isolering skal skæres over så tæt som muligt ved stikket.

I alle andre tilfælde bør du få en anerkendt elektroinstallatør til at kontrollere, hvordan man bedst kan forsyne apparatet med en ekstra beskyttelse.

Det „Elektriske råd“ anbefaler, at den krævede beskyttelse oprettes med en fejlbeskyttelseskontakt med en udløsende nominel værdi på 0,03 ampere.

4. Tilslut apparatet til en stikdåse i nærheden af apparatet. Stikdåsen skal være frit tilgængelig også efter opstillingen af apparatet.

Advarsel

Fare for elektrisk stød!

Hvis tilslutningsledningen ikke er lang nok, så brug under ingen omstændigheder multistikdåser eller forlængerledninger. Kontakt i stedet kundeservice vedrørende alternativer.



Lær apparatet at kende

Fold den sidste side med illustrationer ud. Afvigelser mellem apparat og illustrationer er mulige afhængigt af udstyret.



Apparat

→ Billede **1**

* Ikke alle modeller.

- A Kølerum
- B Fryserum
- 1-9 Betjeningselementer
- 10 Hovedafbryder tænd/sluk
- 11 Belysning
- 12 Hylde
- 13 Kamera
- 14 Ventilationsåbning (kølerum)
- 15 Ekstra koldt rum
- 16 Grøntsagsbeholder med fugtighedsregulator
- 17 Typeskilt
- 18 Frysevarerbeholder
- 19 Frysekalender
- 20 Skruefodder
- 21* Smør- og osteboks
- 22 Hylde til store flasker

Betjeningselementer

→ Billede **2**

- 1 Valgtaste kølerum
Muliggør indstilling af kølerum.
- 2 Visning temperatur kølerum
Viser den indstillede temperatur i °C.
- 3 Taste **“super”** kølerum
Tænder eller slukker for superkøling.
- 4 Valgtaste fryser
Muliggør indstilling af fryser.
- 5 Visning temperatur fryserum
Viser den indstillede temperatur i °C.
- 6 Taste **“super”** fryserum
Tænder eller slukker for superfrysning.
- 7 Tast **“alarm”**
Slukker for advarselstonen.
- 8 Tasten **- +**
Indstiller temperaturen.
- 9 Visningen Wi-Fi-forbindelse
Lyser, når apparatet er forbundet med hjemmenetværket.

Udstyr

(ikke alle modeller)

Kamera

→ Billede **1**/13

Kameraerne tager et foto af skabet indvendigt og dørhylderne ved hver dørlukning. Med Home Connect kan fotosne hentes frem med en mobil slutenhed.

Bemærk: Slørede billeder er et tegn på, at døren blev lukket for hurtigt. Luk døren langsomt for at sikre en tilstrækkelig billedkvalitet!

da Betjening af apparatet

Hylde

→ Billede **8**

Hyliden kan varieres:

- Træk hyliden ud, og tag den ud.

Variabel hylde

→ Billede **5**

Her kan der opbevares fødevarer og flasker:

- Træk hyliden fremad, sænk den, og tryk den bagud.

Beholder

→ Billede **4**

Beholderen kan tages ud:

- Træk beholderen helt ud, løft den forreste del op, og tag den ud.

Hylde

→ Billede **9**

Bakken kan tages ud:

- Løft bakken opad, og tag den ud.

Flaskeholder

→ Billede **10**

Når døren åbnes og lukkes:

- Flaskeholderen forhindrer, at flasker vipper.

Frysekalender

→ Billede **11**/**19**

Frysekalenderen angiver den maks. opbevaringstid i måneder ved en konstant temperatur på -18°C .

Isterningsbakke

Der kan laves isterninger:

1. Fyld isterningsbakken 3/4 op med vand og stil den i fryserummet.

Bemærk: Er isterningsbakken frosset fast, må den kun løsnes med en uskarp genstand (f. eks. skaffet på en ske).

2. Hold isterningsbakken kortvarigt ind under rindende vand eller vrid den lidt for at løsne isterningerne.

Fryseelement

Hvis der opstår strømsvigt eller en fejl:

- Fryseelementet forsinket opvarmningen af de ilagte fødevarer.

Bemærk: Opbevaringstiden er længst, når fryseelementet lægges på fødevarerne i det øverste rum.

Fryseelementet kan tages ud til forbigående køling af fødevarer f.eks. i en køletaske.



Betjening af apparatet

Tænde for apparatet

1. Tryk på tasten **[10]**.
Apparatet begynder at køle. Advarselstone, blikende temperaturvisning til fryserummet og lysende tast **"alarm"** betyder, at fryserummet endnu er for varmt.
2. Tryk på tasten **"alarm"**.
Advarselstone slukker.
3. Indstil den ønskede temperatur.
→ "Temperaturindstilling" på side 13

Tips i forbindelse med brug

- Efter apparatet er blevet tændt, kan der gå flere timer, til de indstillede temperaturer er nået. Undgå at lægge fødevarer i, før den valgte temperatur er nået.
- Det automatiske NoFrost-system sikrer, at fryserummet er isfrit. Afrimning er ikke nødvendig.
- Kabinettets frontsider opvarmes en smule. Dette forhindrer dannelse af kondensvand i området omkring dørpakningen.
- Kan døren til fryseafdelingen ikke åbnes umiddelbart efter at den er blevet lukket, vent da et øjeblik, til det opståede overtryk er udlignet.

Apparatet slukkes og tages ud af brug

Slukke for apparatet

- Tryk på tasten . Apparatet køler ikke længere.

Apparatet tages ud af drift

Hvis apparatet ikke skal anvendes gennem en længere periode:

1. Tryk på tasten . Apparatet køler ikke længere.
2. Slå sikringen fra eller træk netstikket ud.
3. Rengør apparatet.
4. Lad apparatet stå åben.

Temperaturindstilling

Anbefalet temperatur

Kølerum: +4 °C
Fryserum: -18 °C

Kølerum

1. Tryk på tasten  for at udføre indstillinger for kølerummet.
2. Tryk på tasten **- +** igen og igen, indtil visningen for kølerum viser den ønskede temperatur.

Fryserum

1. Tryk på tasten  for at udføre indstillinger for fryseren.
2. Tryk på tasten **- +** igen og igen, indtil visningen for fryseren viser den ønskede temperatur.

Mærkat OK

(ikke alle modeller)

Med mærkaten **OK** kan det kontrolleres, om de anbefalede sikre temperaturområder for fødevarer på +4 °C eller koldere er opnået i kølerummet.

Hvis mærkaten ikke viser **OK**, så sænk temperaturen trinvis.

Efter ibrugtagning af apparatet kan det vare op til 12 timer, før den indstillede temperatur er opnået.

Korrekt indstilling



Superkøling

Ved superkøling køler kølerummet så meget som muligt.

Superkøling tændes f.eks.:

- før ilægning af store mængder fødevarer
- til hurtig nedkøling af drikkevarer

Bemærk: Er superkøling tændt, kan driftsstøjen være noget højere.

da Alarm

Efter 6 timer skifter apparatet til normal drift.

Superkøling tændes/slukkes:

- Tryk på tasten **“super”** kølerum. Tasten lyser, når superkøling er tændt.

Superfrysning

Ved superfrysning køler fryserummet så meget som muligt.

Tænd for superfrysning, f.eks.:

- for at gennemfryse fødevarerne hurtigt indtil kernen
- 4 ... 6 timer før en fødevaremængde på mere end 2 kg lægges i frysekapacitet
- til udnyttelse af den maks. frysekapacitet
→ *“Maks. frysekapacitet” på side 21*

Bemærk: Når superfrysning er tændt, kan driftsstøjen være noget højere.

Efter ca. 2 ½ dage skifter apparatet til normal drift.

Superfrysning tændes/slukkes:

- Tryk på tasten **“super”** fryserum. Tasten lyser, når superfrysning er tændt.



Alarm

Døralarm

Hvis døren til apparatet står åben i længere tid, går døralarmen (konstant lyd) i gang.

- Luk døren. Advarselstønen slukkes.

Temperaturalarm

Hvis det bliver for varmt i fryseren, går temperaturalarmen (intervallyd, visning af temperatur blinker, tasten **“alarm”** lyser) i gang.

Pas på!

Under optøningen kan der opstå bakterier, og frysevarerne kan fordærve.

Helt eller delvist optøede frysevarer må ikke fryses igen.

De optøede fødevarer skal koges eller steges, før de indfryses igen. Den maksimale opbevaringstid gælder så ikke længere.

Bemærk: Alarmen kan gå i gang i følgende tilfælde, uden at fødevarerne er i fare:

- Apparatet tages i brug.
- Større mængder friske fødevarer lægges i apparatet.
- Døren til fryseren har været åben i for lang tid.

Vis varmeste temperatur, og sluk advarselstone:

- Tryk på tasten **“alarm”**. Visningen viser i kort tid den varmeste temperatur, der har været i fryserummet. Herefter viser visningen igen den indstillede temperatur. Fra dette tidspunkt fastsættes og gemmes den varmeste temperatur på ny.

Bemærk: Tasten **“alarm”** lyser, til den indstillede temperatur er nået igen.



Home Connect

Dette apparat kan bruges med Wi-Fi og kan fjernstyres via en mobil slutenhed.

Bemærk: Wi-Fi er et registreret mærke tilhørende Wi-Fi Alliance.

I følgende tilfælde fungerer apparatet som et køleapparat uden netværkstilslutning og kan stadig betjenes manuelt via betjeningselementerne:

- Apparatet er ikke forbundet med et hjemmenetværk.
- I det land, hvor apparatet er opstillet, tilbydes der ingen Home Connect-tjeneste. På www.home-connect.com findes en oversigt over de lande, hvor der tilbydes Home Connect.

Bemærk: Overhold sikkerhedshenvisningerne i denne brugsanvisning. Sørg for, at disse også overholdes, når apparatet betjenes via Home Connect-appen fra et sted uden for hjemmet.

→ "*Sikkerhedsanvisninger*" på side 4
Overhold også henvisningerne i Home Connect-appen.

Opsætning af Home Connect

Anvisninger

- Overhold anvisningerne i Home Connect-tillægget, der kan downloades på www.siemens-home.bsh-group.com i forbindelse med vejledningerne. Indtast hertil apparatets E-nummer i søgefeltet.
- Vent mindst to minutter, efter apparatet er tændt, indtil den interne apparatinitialisering er afsluttet. Opsæt først derefter Home Connect.

- For at der kan foretages indstillinger med Home Connect, skal Home Connect-appen være installeret på den mobile slutenhed. Overhold anvisningerne i den medfølgende dokumentation fra Home Connect. For at foretage indstillingerne skal de trin følges, som anvises i appen.
- Hvis apparatet ikke betjenes i længere tid, lukkes menuen Home Connect automatisk. Henvisninger vedrørende åbning af menuen Home Connect findes i starten af det pågældende kapitel.

Automatisk forbindelse med hjemmenetværket (WLAN)

Hvis der er en WLAN-router med WPS-funktion til rådighed, kan køleapparatet automatisk forbindes med hjemmenetværket.

1. Tryk på tasten "**alarm**".
Visningen temperatur kølerum viser **Cn**.
2. Tryk på valgtasten kølerum.
3. Tryk på tasten **+** flere gange, indtil visningen temperatur kølerum viser **AC**, og visningen temperatur fryserum viser **OF**.
4. Tryk på valgtasten fryserum.
5. Tryk på tasten **+**.
Apparatet er klar til den automatiske forbindelse.
Visningen Wi-Fi-forbindelse blinker. Visningen temperatur fryserum viser en animation i 2 minutter. Så længe animationen vises, er apparatet klar til den automatiske forbindelse.

6. Aktivér WPS-funktionen på hjemmenetværksrouteren inden for de 2 minutter (f.eks. via WPS/WLAN-tasten, følg oplysningerne dertil i dokumentationen til routeren). Ved oprettet forbindelse viser visningen temperatur fryserum **On**, og visningen Wi-Fi-forbindelse lyser. Køleapparatet er klar til forbindelse med appen.

Bemærk: Hvis visningen temperatur fryserum viser **OF**, kunne der ikke oprettes forbindelse.

1. Kontrollér, om køleapparatet befinder sig inden for hjemmenetværkets (WLAN) rækkevidde.
2. Gentag proceduren, eller udfør manuel forbindelse.

Manuel forbindelse med hjemmenetværksdrevet (WLAN)

Hvis den tilgængelige WLAN-router ikke råder over nogen WPS-funktion, eller der ikke er kendskab til dette, kan køleapparatet forbindes manuelt med hjemmenetværket.

1. Tryk på tasten **“alarm”**. Visningen temperatur kølerum viser **Cn**.
2. Tryk på valgtasten kølerum.
3. Tryk på tasten **+** flere gange, indtil visningen temperatur kølerum viser **SA**, og visningen temperatur fryserum viser **OF**.
4. Tryk på valgtasten fryserum.
5. Tryk på tasten **+**. Apparatet er klar til den manuelle forbindelse. Visningen Wi-Fi-forbindelse blinker. Visningen temperatur fryserum, viser en animation. Så længe animationen vises, er apparatet klar til den manuelle forbindelse.

6. Køleapparatet har nu opsat et eget WLAN-netværk med netværksnavnet “HomeConnect”. Der kan nu fås adgang til dette netværk med den mobile slutenhed.
7. Åbn WLAN-indstillingerne i den mobile slutenheds indstillingsmenu.
8. Forbind den mobile slutenhed med WLAN-netværket “HomeConnect”. Password: “HomeConnect” Forbindelsesetableringen kan tage op til 60 sekunder.
9. Åbn Home Connect-appen på den mobile slutenhed efter oprettet forbindelse. Appen søger efter køleapparatet.
10. Så snart køleapparatet er fundet, indtast da netværksnavnet (“SSID”) og passwordet (“Key”) til det eget hjemmenetværk (WLAN) i de pågældende felter.
11. Bekræft med knappen **Overfør til husholdningsapparater**.
 - Ved oprettet forbindelse viser visningen temperatur fryserum **On**, og visningen Wi-Fi-forbindelse lyser. Nu kan køleapparatet forbindes med appen.
 - Hvis visningen temperatur fryserum viser **OF**, kunne der ikke oprettes forbindelse. Kontrollér, om køleapparatet befinder sig inden for hjemmenetværkets (WLAN) rækkevidde. Gentag proceduren.

Forbindelse af køleapparat med Home Connect-app

1. Tryk på tasten **“alarm”**. Visningen temperatur kølerum viser **Cn**.
2. Tryk på valgtasten kølerum.
3. Tryk på tasten **+** flere gange, indtil visningen temperatur kølerum viser **PA**, og visningen temperatur fryserum viser **OF**.

4. Tryk på valgtasten fryserum.
5. Tryk på tasten **+** for at forbinde apparatet med appen.
Visningen temperatur fryserum viser en animation, og visningen Wi-Fi-forbindelse lyser.
6. Åbn appen, og vent, indtil køleapparatet vises.
Bekræft forbindelsen mellem appen og køleapparatet med **Tilføj**.
Hvis køleapparatet ikke vises automatisk i appen, så tryk på **Tilføj apparat**, og følg anvisningerne. Så snart dit køleapparat vises, så tilføj det med **+**.
7. Følg appens anvisninger, indtil proceduren er afsluttet.
Visningen temperatur kølerum viser **PA**, og visningen temperatur fryserum viser **On**.
Køleapparatet har oprettet forbindelse med appen.
Hvis forbindelsen er mislykket, så kontrollér, om den mobile slutenhed er forbundet med hjemmenetværket (WLAN).
Gentag derefter forbindelsesetableringen.
Når der i visningen temperatur fryserum vises **Er**, så nulstil Home Connect-indstillingerne.
Bemærk: Ved nulstillingen nulstilles alle Home Connect-indstillinger.

Kontrollér signalstyrke

Signalstyrken bør kontrolleres, når forbindelsesetableringen ikke fungerer.

1. Tryk på tasten **“alarm”**.
Visningen temperatur kølerum viser **Cn**.
2. Tryk på valgtasten kølerum.
3. Tryk på tasten **+** flere gange, indtil visningen temperatur kølerum viser **Sl**. I visningen temperatur fryserum vises en værdi mellem 0 (ingen modtagelse) og 3 (fuld modtagelse).

- Signalstyrken bør være mindst 2. Hvis signalstyrken er for lav, kan forbindelsen afbrydes.
- Stil routeren og køleapparatet tættere på hinanden.
 - Sørg for, at forbindelsen ikke forstyrres af skærmende vægge.
 - Installér en repeater for at forstærke signalet.

Aktivering af kameraer

Når køleapparatet er forbundet med hjemmenetværket (WLAN) og med Home Connect-appen, kan kameraerne aktiveres:

1. Tryk på tasten **“alarm”**.
Visningen temperatur kølerum viser **Cn**.
2. Tryk på valgtasten kølerum.
3. Tryk på tasten **+** flere gange, indtil visningen temperatur kølerum viser **CA**, og visningen temperatur fryserum viser **OF**.
4. Tryk på valgtasten fryserum.
5. Tryk på tasten **+**.
Visningen temperatur fryserum viser **On**, og visningen Wi-Fi-forbindelse lyser.
Kameraerne er aktiveret.

Anvisninger

- Når kameraerne er aktiveret, og der hyppigt forespørges på køleapparatets indhold med appen, fører det til en øget dataoverførsel.
- Upload af fotos varer op til tre minutter.
- Forskellige eksterne faktorer i hjemmenetværket og på internettet forårsager overførselsproblemer og kassering af billeder. Dette har ingen indvirkning på grundlæggende apparatfunktioner.

Deaktivering af kameraer:

1. Tryk på tasten **“alarm”**.
Visningen temperatur kølerum viser **Cn**.
2. Tryk på valgtasten kølerum.

da Home Connect

3. Tryk på tasten **+** flere gange, indtil visningen temperatur kølerum viser **CA**, og visningen temperatur fryserum viser **On**.
4. Tryk på valgtasten fryserum.
5. Tryk på tasten **+**.
Visningen temperatur fryserum viser **OF**.
Kameraerne er deaktiveret.

Nulstilling af Home Connect-indstillinger

Hvis der ved forsøget på forbindelsesetablering opstår et problem, eller apparatet skal tilmeldes på et andet hjemmenetværk (WLAN), kan Home Connect-indstillingerne nulstilles:

1. Tryk på tasten **“alarm”**.
Visningen temperatur kølerum viser **Cn**.
2. Tryk på valgtasten kølerum.
3. Tryk på tasten **+** flere gange, indtil visningen temperatur kølerum viser **rE**, og visningen temperatur fryserum viser **OF**.
4. Tryk på valgtasten fryserum.
5. Tryk på tasten **+**.
Visningen temperatur fryserum viser en animation i 15 sekunder.
Derefter viser visningen temperatur fryserum **OF**.
Visningen Wi-Fi-forbindelse lyser ikke.
Home Connect-indstillingerne er nulstillet.

Installation af opdatering til Home Connect-softwaren

Køleapparatet kontrollerer med regelmæssige mellemrum, om der findes opdateringer til Home Connect-softwaren.

Hvis der findes en opdatering, viser visningen temperatur kølerum **“UP”**.

Med tryk på en vilkårlig tast, nulstilles visningen til den indstillede temperatur.

Installation af opdatering:

1. Tryk på tasten **“alarm”**.
Visningen temperatur kølerum viser **Cn**.
2. Tryk på valgtasten kølerum.
3. Tryk på tasten **+** flere gange, indtil visningen temperatur kølerum viser **UP**, og visningen temperatur fryserum viser **OF**.
4. Tryk på valgtasten fryserum.
5. Tryk på tasten **+**.
Visningen temperatur fryserum, viser en animation.
Opdateringen installeres.
Under installationen er alle taster spærret.
 - Hvis installationen blev afsluttet korrekt, viser visningen temperatur fryserum **On**.
 - Hvis installationen ikke blev afsluttet korrekt, viser visningen temperatur fryserum **Er**.
Start opdateringen igen på et senere tidspunkt.
Hvis installationen heller ikke kunne afsluttes efter flere forsøg, så kontakt kundeservice.

Henvisning vedrørende databeskyttelse

Første gang Home Connect-apparatet forbindes med et WLAN-netværk, der er forbundet med internettet, sender apparatet følgende datakategorier til Home Connect-serveren (førstegangsregistrering):

- Entydig apparat-ID (bestående af apparatets kode samt MAC-adressen for det indbyggede Wi-Fi-kommunikationsmodul).
- Wi-Fi-kommunikationsmodulets sikkerhedscertifikat (til informationsteknisk afsikring af forbindelsen).
- Husholdningsapparatets aktuelle software- og hardwareversion.
- Status for en eventuel forinden udført nulstilling til fabriksindstillinger.

Denne førstegangsregistrering forbereder brugen af Home Connect-funktionaliteterne og er først nødvendig på det tidspunkt, hvor Home Connect-funktionaliteterne skal bruges første gang.

Bemærk: Vær opmærksom på, at Home Connect-funktionaliteterne kun kan anvendes i forbindelse med Home Connect-appen. Der kan fremhentes oplysninger om databeskyttelse i Home Connect-appen.

Overensstemmelseserklæring

Hermed erklærer BSH Hausgeräte GmbH, at dette apparat med Home Connect-funktionalitet er i overensstemmelse med de grundlæggende krav og øvrige gældende bestemmelser i direktiv 1999/5/EF.

Der findes en udførlig R&TTE-overensstemmelseserklæring på internettet under adressen www.siemens-home.bsh-group.com på produktsiden for det pågældende apparat under de ekstra dokumenter.



Kølerum

Kølerummet er egnet til at opbevare kød, pålæg, fisk, mælkeprodukter æg, færdigretter og bagværk.

Temperaturen kan indstilles fra +2 °C ... +8 °C.

Opbevaring i køleskabet anvendes til at lagre meget fordærlige fødevarer i kort og lidt længere tid. Jo lavere den valgte temperatur er, desto langsommere udvikler der sig

enzymatiske, kemiske og fordærlige mikroorganismer. En temperatur på +4 °C eller lavere sikrer, at de lagrede fødevarer holdes friske og sikre.

Vær opmærksom på følgende under ilægningen

Bemærk: Undgå at fødevarerne kommer i kontakt med bagvæggen. Ellers forringes luftcirkulationen, og fødevarer eller emballage kan fryse fast til bagvæggen.

- Læg friske, ikke ødelagte fødevarer i apparatet. På den måde bevares kvalitet og friskhed i længere tid.
- Ved færdigprodukter og påfyldte varer skal producentens mindste holdbarhedsdato eller forbrugsdatoen ikke overskrides.
- For at bevare aroma, farve og friskhed skal fødevarerne placeres godt emballeret eller tildækket. På den måde undgås smagsoverførsel og misfarvning af plastdele.
- Varme retter og drikkevarer skal afkøles, før de sættes i kølerummet.

Læg mærke til kuldezonerne i kølerummet

Luftcirkulationen i kølerummet sørger for, at der opstår forskellige kuldezoner.

Koldeste zone

Den koldeste zone er inde i skabet på bagvæggen og i det ekstra kolde rum.

→ Billede **1**

Bemærk: Den koldeste zone er velegnet til opbevaring af sarte fødevarer (f. eks. fisk, pålæg og kød).

da Fryserum

Varmeste zone

Den varmeste zone er ved døren, helt oppe.

Bemærk: Opbevar f.eks. hård ost og smør i den varmeste zone. På den måde kan ost udvikle sin aroma, og smøret kan smøres på uden problemer.

Grøntsagsbeholder med fugtighedsregulator

→ Billede **6**

Grøntsagsbeholderen er det optimale opbevaringssted til frisk frugt og grønt. Luftfugtigheden kan tilpasses i grønssagsbeholderen med fugtighedsregulatoren og en speciel tætning. Dette gør det muligt at opbevare frisk frugt og grønt i op til dobbelt så lang tid i forhold til almindelig opbevaring.

Luftfugtigheden i grønssagsbeholderen kan indstilles alt efter type og mængde af fødevarer, der opbevares:

- overvejende frugt samt ved høj påfyldning – indstil lavere luftfugtighed
- overvejende grønt samt ved blandet påfyldning eller lille påfyldning – indstil højere luftfugtighed

Anvisninger

- Frugt (f.eks. ananas, bananer, papaya og citrusfrugter) og grønt (f.eks. auberginer, agurker, squash, paprika, tomater og kartofler), som ikke kan tåle kulde, bør opbevares uden for apparatet ved temperaturer på cirka +8 °C ... +12 °C for at bevare den optimale kvalitet og aroma.

- Der kan dannes kondensvand i grønssagsbeholderen afhængigt af, hvad der opbevares, og hvor meget der opbevares. Fjern kondensvandet med en tør klud, og tilpas luftfugtigheden i grønssagsbeholderen med fugtighedsregulatoren.

Ekstra koldt rum

→ Billede **7**

I det ekstra kolde rum er der lavere temperaturer end i kølerummet. Temperaturer under 0 °C kan opstå.

Ideal til opbevaring af fisk, kød og pålæg. Ikke egnet til salater og grønssager samt kuldemedtagelige fødevarer.

Temperaturen i det ekstra kolde rum kan tilpasses ved behov:

- Lavere temperaturer: Regulator til højre
- Højere temperaturer: Regulator til venstre
- Anbefaling: midterste indstilling



Fryserum

Fryserummet er egnet til:

- Opbevaring af dybfrostervarer
- Fremstilling af isterninger
- Indfrysning af fødevarer

Temperaturen kan indstilles fra -16 °C ... -24 °C.

Fryselagringen gør det muligt at kunne lagre fordærvelige fødevarer i lang tid, uden at dette fører til en tydelig kvalitetsforringelse, da de lave temperaturer bremser eller stopper fordævelsen. Udseende, aroma og alle værdifulde indholdsstoffer bibeholdes så vidt muligt.

Fødevarer bør lagres langfristet ved –18 °C eller koldere.

Den tid, der går fra de friske fødevarer lagres og til de er frosset helt igennem, afhænger af følgende faktorer:

- indstillet temperatur
- fødevarens type
- hvor fyldt fryserummet er
- lagringsmængde og -type

Maks. frysekapacitet

Den maks. frysekapacitet angiver, hvilken mængde fødevarer der kan gennemfryses til kernen i løbet af 24 timer.

Angivelser vedr. maks. frysekapacitet findes på typeskiltet.

→ "Lær apparatet at kende" på side 11

Ønsker du at bruge den maks. frysekapacitet, så tænd for superfrysningen 24 timer, før de friske fødevarer lægges i.

Forudsætninger for maks. frysekapacitet

1. Cirka 24 timer før friske fødevarer lægges i: Tænd for superfrysning. → "Superfrysning" på side 14
2. Beholdere tages ud af fryserummet, og fødevarerne stables direkte på hylderne og på bunden af fryserummet.
3. Først fyldes det øverste rum med fødevarer. Der fryses de hurtigst igennem.
4. Hvis der ikke er nok plads i det øverste rum, lægges resten i rummet nedenunder; begynd forfra til højre.
5. Friske fødevarer skal helst anbringes så tæt som muligt op ad sidevæggene.

100% udnyttelse af frysevolumen

Hvis der skal anbringes den maks. mængde frysevarer:

- alle udstyrsdele tages ud.
- Fødevarer lægges direkte på hylderne og på fryserummets bund.

Køb af dybfrostvarer

- Vær opmærksom på, om emballagen er ubeskadiget.
- Vær opmærksom på "mindst holdbar til"-datoen.
- Temperaturen i salgsmontren skal være –18 °C eller koldere.
- Bryd ikke frysekæden: Transportér helst dybfrostvarer i en termotaske, og læg dem hurtigt i fryserummet.

Vær opmærksom på følgende under placeringen

- Store mængder fødevarer indfryses i det øverste rum. Der fryses de særligt hurtigt og skånsomt.
- Fødevarerne bredes ud på hele rummernes eller frysevarebeholdernes bund.
- Allerede frosne fødevarer må ikke komme i berøring med de friske fødevarer, der skal fryses. Dybfrosne fødevarer kan evt. lægges om i frysevarebeholderne.
- Vigtigt for at sikre en god luftcirkulation i apparatet: Frysevarebeholdere skubbes ind til anslag.

Indfrysning af friske fødevarer

Brug kun friske og fejlfrie fødevarer til indfrysning.

Fødevarer, der spises kogt, stegt eller bagt, er bedre egnet til indfrysning end fødevarer, der spises rå.

Før indfrysningen skal der gennemføres forberedelsesprocesser afhængigt af fødevarerne for at bevare næringsværdi, aroma og farve bedst muligt:

- Grøntsager: vaskes, skæres i stykker og blanches.
- Frugt: vaskes, fjernes for sten og skrælles eventuelt tilsættes sukker eller ascorbinsyreopløsning.

Anvisninger til dette kan findes i aktuel litteratur.

Egnet til indfrysning

- Bagværk
- Fisk og alt godt fra havet
- Kød
- Vildt og fjerkræ
- Frugt, grønt og krydderurter
- Æg uden skal
- Mælkeprodukter f.eks. ost, smør og kvark
- Færdigretter og madrester f.eks. supper, sammenkogte retter, kogt kød og kogt fisk, kartoffelretter, gratin og desserter

Ikke egnet til indfrysning

- grøntsagssorter, der normalt spises i rå tilstand f.eks. bladsalater eller radiser
- uskrællede eller hårdkogte æg
- vindruer
- hele æbler, pærer og ferskner
- yoghurt, tykmælk, syret fløde, creme fraiche og mayonnaise

Indpakning af frysevarer

Den rigtige type emballage og det rigtige materialevalg er i høj grad med til at bestemme, hvor lang tid produktkvaliteten holder, og til at undgå, at der udvikles frysebrand.

1. Læg fødevarer i emballagen.
2. Tryk luften ud.
3. Emballagen lukkes lufttæt, så fødevarerne ikke mister smag eller tørrer ud.
4. Emballagen mærkes omhyggeligt med indhold og dato.

Egnet emballage:

- Filmfolie
- Rørfolie i polyethylen (PE)
- Alufolie
- Frysedåser

Egnede lukkemekanismer:

- Gummiringe
- Plastikklips
- Kuldebestandig tape

Emballage, der ikke er egnet:

- Indpakkingspapir
- Pergamentpapir
- Cellofan
- Affaldsposer og brugte indkøbsposer

Frysevarernes holdbarhed ved -18°C

Fisk, pålæg, færdigretter og bagværk:	op til 6 måneder
Kød, fjerkræ:	op til 8 måneder
Frugt, grønt:	op til 12 måneder

Frysekalender

Den påtrykte frysekalender angiver den maksimale opbevaringstid i måneder ved en konstant temperatur på -18°C .

Optøning af frysevarer

Optøningsmetoden skal tilpasses fødevarerne og anvendelsesformålet for at bibeholde produktkvaliteten bedst muligt.

Optøningsmetoder:

- i kølerummet (især egnet til animalske fødevarer som fisk, kød, ost og kvark)
- ved stuetemperatur (brød)
- mikrobølgeovn (fødevarer til øjeblikkelig spisning eller øjeblikkelig tilberedning)
- bageovn/komfur (fødevarer til øjeblikkelig spisning eller øjeblikkelig tilberedning)

Pas på!

Indfrys ikke helt eller delvist optøede frysevarer igen. Frysevarerne bør først indfryses igen, efter de er lavet til en færdigret (kogt eller stegt). Fødevarernes maksimale opbevaringstid gælder så ikke længere.



Afrimning

Det fuldautomatiske NoFrost-system sikrer, at apparatet holdes isfrit. En afrimning er ikke nødvendig.



Rengøring

Pas på!

Undgå skader på apparatet og udstyrsdele.

- Brug ikke sand-, klorid- eller syreholdige rengørings- og opløsningsmidler.
- Brug ikke skurende eller skarpe svampe. På de metalliske overflader kan der opstå korrosion.
- Hylder og beholdere må aldrig vaskes i opvaskemaskinen. Delene kan deformeres.

Fremgangsmåde:

1. Sluk for maskinen.
2. Slå sikringen fra eller træk netstikket ud.
3. Tag fødevarerne ud, og opbevar dem et køligt sted. Anbring fryseelementet (hvis til stede) oven på fødevarerne.
4. Hvis de findes: Vent, til rimlaget er afrimmet.
5. Rengør apparatet med en blød klud og lunkent vand, der er tilsat en smule pH-neutralt opvaskemiddel.

Pas på!

Vand fra rengøringen må ikke trænge ind i belysningen eller ventilationsåbningerne.

6. Dørpakningen tørres af med rent vand og gnides derefter grundigt tør.
7. Tilslut apparatet igen, tænd det, og læg fødevarerne i.

Rengøring af udstyret

De variable dele skal tages ud af apparatet til rengøring.

→ "Udstyr" på side 11

Kamera

Som følge af ændring i temperaturer og luftfugtighed kan kameralinserne dugge.

Til forebyggelse: Behandl kameralinserne med en gængs retnafviser.

Anvend en mikrofiberklud til denne behandling samt til rengøring.

Lugt

Hvis der opstår ubehagelige lugte:

1. Sluk apparatet med tænd-/sluk-tasten .
2. Tag alle fødevarerne ud af apparatet.
3. Rengør den indvendige side af apparatet. → "Rengøring" på side 23
4. Rengør al emballagen.
5. Pak stærkt lugtende fødevarer i lufttæt emballage for at forhindre lugtdannelse.
6. Tænd for apparatet igen.
7. Placer fødevarerne.
8. Kontrollér efter 24 timer, om der igen er opstået lugtdannelse i apparatet.

Belysning

Apparatet er udstyret med en vedligeholdelsesfri LED-belysning.

Kun kundeservice eller autoriserede fagfolk må reparere belysningen.

Hvis apparatet er åbnet længere end 10 minutter, finder en automatisk slukning af belysningen sted.

Støj

Normal støj

Brummer: En motor kører f.eks. køleaggregat, ventilator.

Klukrer, blubrer eller risler: Kølemiddel strømmer gennem rørene.

Klikker: Motor, kontakt eller magnetventiler tænder eller slukker.

Kameraklik: Afslutning af standbyfunktion og kalibrering af kameraerne. Der finder ingen dataoverførsel sted.

Klik: Automatisk afrimning udført.

Undgåelse af støj

Apparatet står ikke stabilt: Justér apparatet med et vaterpas. Læg noget under efter behov.

Apparat "tilstødes": Ryk apparatet væk fra tilstødende møbler eller apparater.

Beholdere, opbevaringsrum eller hylder vakler eller sidder i klemme: Kontrollér udtagelige udstyrsdele og sæt dem evt. i igen.

Flasker eller beholdere berører hinanden: Ryk flasker eller beholdere væk fra hinanden.



Hvad skal jeg gøre, hvis der opstår en fejl?

Før kundeservice kontaktes, bedes du vha. denne tabel kontrollere, om du selv er i stand til at afhjælpe fejlen.

Temperatur afviger meget fra indstillingen.

Sluk apparatet i 5 minutter.

→ "Apparatet slukkes og tages ud af brug" på side 13

Hvis temperaturen er for varm, kontrolleres temperaturen igen efter et par timer.

Hvis temperaturen er for kold, kontrolleres temperaturen igen næste dag.

Ingen visning lyser.

Netstikket sidder ikke fast.

Sæt netstikket i.

Sikringen er sprunget.

Kontrollér sikringerne.

Strømmen er svigtet.

Kontrollér om strømmen er tilsluttet.

Visningen blinker.

Det er for varmt i fryserummet.

Efter tryk på tasten **"alarm"** vises i 5 sekunder den varmeste temperatur, der har været i fryserummet. Tryk på tasten **"alarm"**. Visningen blinker ikke mere.

Apparatet køler ikke, visningen og belysningen lyser.

Udstillingsfunktion er tændt.

Tryk på tasten **"alarm"** og hold den nede i 10 sekunder, indtil der høres en bekræftelsestone. Vent og kontrollér, om apparatet køler.

Visningen blinker, advarselstonen høres, og tasten "alarm" lyser.

Tryk på tasten **"alarm"**. Alarmen er slukket.

Døren på apparatet er åben.

Luk apparatets dør.

Ventilations- og udluftningsåbningerne er dækket til.

Sørg for, at ventilations- og udluftningsåbninger ikke er tildækkede.

Der er blevet lagt store mængder friske fødevarer ind i apparatet.

Maks. frysekapacitet må ikke overskrides.

da Hvad skal jeg gøre, hvis der opstår en fejl?

Fuldautomatisk afrimning fungerer ikke længere, den indstillede temperatur nås ikke.

Døren til fryserummet var åben i lang tid. Fordamperen (kølegenerator) i NoFrost-systemet er meget kraftigt tiliset.

Fordamperen afrimes ved at tage beholderen med frysevarerne ud og opbevare den godt isoleret et koldt sted.

- Sluk for apparatet og skub det væk fra væggen. Lad døren til apparatet stå åben.
- Efter ca. 20 minutter begynder tøvdandet at løbe ned i afrimningsskålen bag på apparatet.
→ Billede **11**

Fjern tøvdandet med en svamp for at undgå, at afrimningsskålen løber over. Fordamperen er afrimet, når der ikke løber mere tøvdand ned i afrimningsskålen. Rengør den indvendige side af apparatet. Tag apparatet i brug igen.

Kameraerne tager ingen fotos.

Kameraerne er ikke aktiveret i Home Connect.

Aktivér kameraerne.

Kameraerne tager uskarpe fotos.

Døren blev lukket for hurtigt.

Luk døren langsommere.

Duggede kameralinser

Apparatet var åbnet for længe.

Rengør kameralinserne med en mikrofiberklud. Lad ikke apparatet stå åbent for længe.

Visningen Wi-Fi-forbindelse blinker i Home Connect-drift.

Serverfejl

Vent nogle minutter.

På den mobile slutenhed er forbindelsen til serveren deaktiveret.

Aktivér serverforbindelse.

Køleapparat modtager ingen WLAN-signaler.

Kontrollér signalstyrke.

Ingen eller svag forbindelse til internettet.

Kontrollér internetforbindelse på routeren.



Kundeservice

Kontakt vores kundeservice, hvis det ikke er muligt at afhjælpe fejlen. Vi finder altid en passende løsning, også for at undgå unødvendige teknikerbesøg.

Kontaktdataene for den nærmeste kundeservice findes her eller i den vedlagte fortegnelsen over kundeservice.

Hvis du kontakter kundeservice, bør du altid oplyse produktionsnummeret (E-nr.) og fabrikationsnummeret (FD), som begge findes på typeskiltet.

→ "Lær apparatet at kende" på side 11

Hav tillid til fabrikantens kompetence.

Således sikres det, at reparationer gennemføres af instruerede serviceteknikere, der er udstyret med de originale reservedele, der passer til dit hvidevarer.

Rådgivning og bestilling af reparation i tilfælde af fejl

Der findes kontaktdata for alle lande i den vedlagte fortegnelsen over kundeservice.

DK 44 89 89 85

Garanti

Nærmere oplysninger om garantiperiode og garantibetingelser, der gælder i dit land, fås hos din kundeservice, din forhandler og på vores internetside.

no Innholdsfortegnelse

 Sikkerhetshenvisninger	30	 Alarm	40
Når det gjelder denne veiledningen.	30	Døralarm	40
Ekspløsjonsfare	30	Temperaturalarm	40
Fare for elektrisk støt.	30	 Home Connect	40
Fare for skade på grunn av kulde	31	Installere Home Connect	40
Fare for skade	31	Installere oppdatering for Home Connect-programvaren.	44
Fare på grunn av kuldemiddel.	31	Merknad om datavern	44
Unngå risiko for barn og personer som utsettes for fare	31	Samsvarserklæring.	45
Materielle skader	32	 Kjølerom	45
Vekt	32	Ta hensyn til følgende ved lagring	45
 Forskriftsmessig bruk	33	Ta hensyn til kuldesoner i kjølerommet	45
 Miljøvern	33	Grønnsakbeholder med fuktighetsregulering	46
Emballasje	33	Kaldt lagerrom.	46
Gammelt apparat.	33	 Fryserom	46
 Oppstilling og tilkobling	33	Maksimal frysekapasitet	46
Leveringsomfang	33	Fullstendig utnyttelse av frysekapasiteten	47
Tekniske data	34	Innkjøp av dypfrosne varer.	47
Oppstilling av apparatet.	34	Ta hensyn til følgende når du fyller apparatet	47
Energisparing	34	Nedfrysing av ferske matvarer	47
Før første gangs bruk	35	Optiming av frosne varer.	48
Elektrisk tilkobling	36	 Avriming	49
 Bli kjent med apparatet	36	 Rengjøring	49
Apparat	36	Rengjøring av utstyret.	49
Betjeningselementer	37	 Lukt	50
Utstyr	37	 Belysning	50
 Betjening av apparatet	38		
Innkobling av apparatet	38		
Når apparatet skal slås av og tas ut av bruk	38		
Innstilling av temperatur.	39		
Superkjøling.	39		
Superfrysing.	39		

 **Lyder..... 50**

Normale lyder 50

Unngå lyder 50

 **Det har oppstått en feil, hva
kan du gjøre?..... 51** **Kundeservice..... 53**Rådgivning og reparasjonsoppdrag
ved feil 53

Garanti 53



Sikkerhetshenvisninger

Dette apparatet tilsvare de godkjente sikkerhetsbestemmelsene for elektroapparater og er fjernet for radiostøy.

Kuldekreisløpet er lekkasjekontrollert.

Når det gjelder denne veiledningen

- Les igjennom og ta hensyn til bruks- og monteringsveiledningen. Disse inneholder viktige råd om installasjon, bruk og vedlikehold av apparatet.
- Produsenten er ikke ansvarlig dersom De ikke tar hensyn til henvisningene og advarslene i bruks- og monteringsveiledningen.
- Oppbevar alle trykksakene for senere bruk og for en evt. ny eier.

Eksplisjonsfare

- Det må aldri brukes elektriske apparater inne i dette apparatet (f.eks. varmeapparater, elektriske isberedere).
- Det må ikke lagres produkter med brennbar drivgass (f. eks. spraybokser) og ingen eksplosive stoffer i apparatet.
- Alkohol med høy prosent må kun lagres tett lukket og i høykant stilling.

Fare for elektrisk støt

Ukyndige installasjoner og reparasjoner kan føre til alvorlig fare for brukeren.

- Ved skadet strømkabel: apparatet må straks kobles fra nettet.
- Ikke bruk strømskinner, forlengelseskabler eller adapter.

- Apparatet må kun repareres av produsenten, kundeservice eller en annen kvalifisert person.
- Bruk kun originaldeler fra produsenten. Produsenten garanterer at disse delene tilfredsstiller sikkerhetskravene.

Fare for skade på grunn av kulde

- Ikke ta frosne varer inn i munnen straks etter de blir tatt ut av fryserommet.
- Unngå at huden har lengre kontakt med frosne varer, is eller rørene i fryserommet.

Fare for skade

Beholdere med kullsyreholdige drikkevarer kan sprekke. Ikke lagre beholdere med kullsyreholdige drikkevarer i fryserommet.

Fare på grunn av kuldemiddel

I rørene til kuldekretsløpet finnes det små mengder av et miljøvennlig, men brennbart kuldemiddel (R600a). Dette skader ikke ozonlaget og øker ikke drivhuseffekten. Dersom dette kuldemiddelet lekker, kan det skade øynene eller antennes.

- Rørene må ikke skades.

Ved skader på rørene:

- Hold ild og antenningskilder borte fra apparatet.
- Luft rommet.
- Slå av apparatet og trekk ut støpselet.
- Ring til kundeservice.

Unngå risiko for barn og personer som utsettes for fare

Følgende er utsatt for fare:

- Barn
- Personer som er fysisk eller psykisk redusert eller som har redusert oppfattelsesevne
- Personer som ikke har nok kunnskap om sikker betjening av apparatet

Tiltak:

- Forsikre deg om barn og personer som er i fare har forstått farene som kan oppstå.
- En person som er ansvarlig for sikkerheten må ha oppsyn med eller gi veiledning til barn eller personer som er utsatt for fare ved apparatet.
- La bare barn over 8 år bruke apparatet.
- Ved rengjøring og vedlikehold må barn holdes øye med.
- La aldri barn leke med apparatet.

Fare for kvelning

- Ved apparater med dørlås: Nøkkelen må oppbevares utenfor barns rekkevidde.
- Emballasjen og deler av denne må ikke være tilgjengelig for barn.

Materielle skader

For å unngå materielle skader:

- Det er ikke tillatt å klatre opp eller støtte seg på sokkel, skuffer eller dører.
- Plastdeler og dørtetninger må holdes fri for olje og fett.
- Dra i støpselet, ikke i tilkoblingskabelen.

Vekt

Ved oppstilling og transport av apparatet, må du ta hensyn til at det kan være meget tungt.

→ "Oppstillingssted"
på side 34



Forskriftsmessig bruk

Bruk dette apparatet

- kun for kjøling og frysing av matvarer og for tilberedning av is.
- kun i private husholdninger og i husets omgivelser.
- kun i henhold til bruksveiledningen.

Dette apparatet er laget for bruk i en høyde over havet på maks. 2000 meter.



Miljøvern

Emballasje

Alle materialer er miljøvennlige og kan resirkuleres:

- Emballasjen må kasseres på en miljøvennlig måte.
- Innhent informasjon om kasseringsmåter fra faghandleren eller fra offentlige myndigheter.

Gammelt apparat

Gjennom miljøvennlig skrotning kan verdifulle råstoffer gjenvinnes.



Advarsel

Barn kan bli låst inne i apparatet og dermed bli kvalt!

- For å forhindre at barn klatrer inn i apparatet, bør hyller og beholdere ikke tas ut.
- Hold barn borte fra utrangerte apparater.

Obs!

Kuldemiddel og skadelige gasser kan trenge ut.

Rørene for kretsløpet til kuldemiddelet og isoleringen må ikke skades.

1. Trekk ut støpselet.
2. Kutt nettleddningen.
3. Apparatet må skrotes på en sakyndig måte.



Dette apparatet er klassifisert i henhold til det europeiske direktivet 2012/19/EU om avhending av elektrisk- og elektronisk utstyr (waste electrical and electronic equipment – WEEE).

Direktivet angir rammene for innlevering og gjenvinning av innbytteprodukter.



Oppstilling og tilkobling

Leveringsomfang

Etter fjerning av emballasjen må du kontrollere alle delene for eventuelle transportskader.

Ved reklamasjoner kan du henvende deg til forhandleren der du kjøpte apparatet, eller til vår kundeservice. → "Kundeservice" på side 53

Leveringen består av følgende deler:

- Frittstående apparat
- Utstyr (avhengig av modell)
- Bruksveiledning
- Hefte for kundeservice
- Garanti vedlegg
- Informasjoner om energiforbruk og støy

no Oppstilling og tilkobling

Tekniske data

Kuldemiddel, nytteinnhold og andre tekniske informasjonen finner du på typeskiltet.

→ "Bli kjent med apparatet" på side 36

Oppstilling av apparatet

Oppstillingssted

Jo mer kuldemiddel som er i apparatet, desto større må rommet være hvor apparatet skal stå. I altfor små rom kan det ved en eventuell lekkasje oppstå en brennbar blanding av luft og gass.

Rommet må være minst 1 m³ stort per 8 g kuldemiddel. Mengde kuldemiddel for apparatet er angitt på typeskiltet inne i apparatet.

→ "Bli kjent med apparatet" på side 36

Vekten på apparatet kan, alt etter modell, være opptil 81 kg.

Energisparing

Dersom du tar hensyn til de følgende henvisningene, forbruker apparatet ditt mindre strøm.

Merk: Plasseringen av utstyrsdelene har ingen innflytelse på apparatets energiforbruk.

Tillatt romtemperatur

Den tillatte romtemperaturen avhenger av klimaklassen til apparatet.

Angivelsene om klimaklasse finner du på typeskiltet.

→ "Bli kjent med apparatet" på side 36

Klimaklasse	Tillatt romtemperatur
SN	+10 °C ... 32 °C
N	+16 °C ... 32 °C
ST	+16 °C ... 38 °C
T	+16 °C ... 43 °C

Apparatet er fullt funksjonsdyktig innenfor den tillatte romtemperaturen.

Dersom et apparat av klimaklassen SN blir drevet ved kaldere romtemperaturer, kan skader på apparatet opptil en romtemperatur på +5 °C utelukkes.

Oppstilling av apparatet

Apparatet må beskyttes mot direkte solstråler.

Apparatet må settes opp helst med stor avstand til varmeapparat, komfyr og andre varmekilder:
til elektrisk eller gasskomfyr: 3 cm
til olje- eller kullkomfyr: 30 cm.

Merk: Dersom dette ikke er mulig, må det settes en isolasjonsplate mellom apparatet og varmekilden.

Velg et sted for oppstilling med en romtemperatur på ca. 20 °C.

Apparatet må ved lav omgivelsestemperatur kjøle mere sjeldent og bruker derfor mindre strøm.

Oppstilling av apparatet

Dersom dette finnes:
Monter avstandsholder til veggen, for å oppnå det oppgitte strømforbruket til apparatet (se monteringsveiledningen). En redusert avstand til veggen innskrenker ikke funksjonen til apparatet. Strømforbruket kan øke noe.

Obs!

Fare for forbrenning!

Enkelte deler av apparatet blir varme under driften. Berøring av disse delene kan føre til forbrenning.

Ventilasjonsåpningene må ikke dekkes til eller sperres.

→ Bilde **3**

Rommet må luftes hver dag.

Luften på bakveggen til apparatet varmes ikke så sterkt opp. Apparatet bruker mindre strøm, dersom den varme luften kan slippe ut.

Bruk av apparatet

Apparatdøren må kun åpnes i kort tid.

Transportér de kjøpte matvarene i en kjølebag og legg dem snarest mulig inn i apparatet.

Varm mat og drikke må alltid avkjøles før de settes inn i apparatet.

Legg frosne varer i kjølerommet for opptining, for å utnytte kulden fra de frosne varene.

La det være litt plass mellom matvarene og bakveggen i skapet.

Pakk matvarene inn lufttett.

Baksiden på apparatet må støvsuges en gang i året.

Ventilasjonsåpningene må ikke dekkes til eller sperres.

Luften i apparatet blir ikke varmet opp så mye. Apparatet må kjøle mere sjeldent og bruker dermed mindre strøm.

Luften kan så sirkulere og luftfuktigheten er konstant. Apparatet må kjøle mere sjeldent og bruker dermed mindre strøm.

Luften på bakveggen til apparatet varmes ikke så sterkt opp. Apparatet bruker mindre strøm, dersom den varme luften kan slippe ut.

Før første gangs bruk

1. Ta ut informasjonsmaterialet og fjern limbåndet og beskyttelsesfolien.
2. Rengjør apparatet.
→ "Rengjøring" på side 49

no Bli kjent med apparatet

Elektrisk tilkobling

Obs!

Apparatet må ikke tilkobles til en elektronisk energisparekontakt.

Merk: Du kan tilkoble apparatet til en nettført og til en sinusført vekselomformer.

Nettførte vekselomformer blir brukt på fotovoltaik (solar) anlegg med direkte kobling til det offentlige strømmettet. Ved lukkede løsninger må det brukes en sinusført vekselomformer. Lukkede løsninger, f. eks. på skip eller i hytter på fjellet, har ingen direkte tilkobling til det offentlige strømmettet.

1. Etter at apparatet er oppstilt, må du vente med tilkoblingen i minst 1 time, for å unngå skader på kompressoren.
2. Apparatet må tilkobles til en forskriftsmessig installert stikkontakt. Stikkontakten må oppfylle følgende data:
Stikkontakt med 220 V ... 240 V
Beskyttelsesled 50 Hz
er
Sikring 10 A ... 16 A
Utenfor Europa: Kontrollér om den angitte strømtypen på apparatet stemmer overens med verdiene på strømmettet ditt. Angivelsene til apparatet står på typeskiltet.
→ "Bli kjent med apparatet" på side 36
3. Apparatet tilkobles en stikkontakt i nærheten av apparatet. Stikkontakten må være fritt tilgjengelig, også etter at apparatet er oppstilt.

Advarsel

Fare for elektrisk støt!

Hvis strømkabelen ikke er lang nok, må du ikke under noen omstendighet bruke strømledere eller forlengelseskabler. Kontakt i stedet kundeservice for å få alternativer.

Bli kjent med apparatet

Klaff ut den siste siden med illustrasjonene. Avvik mellom ditt apparat og illustrasjonene kan være mulig, alt etter apparatets utstyr.

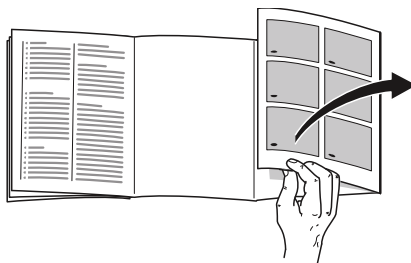

Apparat



→ Bilde **1**

* Ikke på alle modellene.

<input type="checkbox"/> A	Kjølerom
<input type="checkbox"/> B	Fryserom
<input type="checkbox"/> 1	Betjeningselementer
<input type="checkbox"/> 10	Hovedbryter På/Av
<input type="checkbox"/> 11	Belysning
<input type="checkbox"/> 12	Hylle
<input type="checkbox"/> 13	Kamera
<input type="checkbox"/> 14	Ventilasjonsåpning (kjølerom)
<input type="checkbox"/> 15	Kaldtlagerrum
<input type="checkbox"/> 16	Grønnsakbeholder med fuktighetsregulering
<input type="checkbox"/> 17	Typeskilt
<input type="checkbox"/> 18	Frysebeholder
<input type="checkbox"/> 19	Frysekalender
<input type="checkbox"/> 20	Skruføtter
<input type="checkbox"/> 21*	Smør- og ostebeholder
<input type="checkbox"/> 22	Hylle for store flasker

Betjeningsselementer

→ Bilde **2**

- 1 Velgertast  kjølerom
Gjør det mulig å stille inn kjølerommet.
- 2 Indikasjon for temperatur i kjølerommet
Viser innstilt temperatur i °C.
- 3 Knapp **“super”** kjølerom
Slår superkjølingen på eller av.
- 4 Velgertast  fryserom
Gjør det mulig å stille inn fryserommet.
- 5 Indikator for temperatur i fryserommet
Viser innstilt temperatur i °C.
- 6 Knapp **“super”** fryserom
Slår superfrysing på eller av.
- 7 Knapp **“alarm”**
Slår av varsellyden.
- 8 Tast **- +**
Stiller inn temperaturen.
- 9 Indikator for Wi-Fi-tilkobling
Lyser når apparatet er koblet til hjemmenettverket.

Utstyr

(ikke på alle modellene)

Kamera

→ Bilde **1**/**13**

Kameraene tar et foto av det innvendige rommet og hyllene i døren hver gang døren lukkes. Med Home Connect kan du laste ned fotoene med en mobil enhet.

Merk: Uklare bilder er et tegn på at døren ble lukket for raskt. Lukk døren sakte for å få tilstrekkelig god bildekvalitet!

Hylle

→ Bilde **8**

Du kan variere hyllen:
■ Trekk hyllen helt ut.

Variabel hylle

→ Bilde **5**

Her kan du oppbevare matvarer og flasker.
■ Trekk hyllen fram, senk den ned og press den bak.

Beholder

→ Bilde **4**

Du kan ta ut beholderen:
■ Trekk beholderen ut inntil anslag, løft den opp foran og ta den ut.

Holdere

→ Bilde **9**

Du kan ta ut holderen:
■ Løft holderen opp og ta den ut.

Flaskeholder

→ Bilde **10**

Når du skal åpne og lukke døren:
■ Flaskeholderen forhindrer at flaskene velter.

Frysekalender

→ Bilde **1**/**19**

Frysekalenderen angir den maksimale lagringstiden av matvarer i måneder ved en gjennomgående temperatur på -18°C .

no Betjening av apparatet

Isskål

Du kan tilberede isbiter:

1. Isskålen fylles 3/4 med vann og settes inn i fryserommet.
Merk: En isskål som er frosset fast må kun løsnes med en stump gjenstand (f.eks. skaftet på en skje).
2. For å løsne isbitene holdes isskålen kort under rennende vann eller vris lett på.

Kjøleelement

Ved et strøbrudd eller feil:

- Kjøleelementet forsinker oppvarmingen av de frosne varene.

Merk: Lagringstiden er lengst dersom du legger kjøleelementet i den øverste hyllen oppå matvarene.

Du kan også ta ut kjøleelementene for å kortvarig holde matvarer kjølig, f. eks. i en kjølebag.



Betjening av apparatet

Innkobling av apparatet

1. Trykk tasten **[10]**.
Apparatet begynner å kjøle.
Varsellyd, blinkende temperaturviser for fryserommet og lysende taste **“alarm”** viser at det er ennå for varmt i fryserommet.
2. Trykk tasten **“alarm”**.
Varselsignalet slås av.
3. Still inn ønsket temperatur.
→ *“Innstilling av temperatur”*
på side 39

Henvisninger om driften

- Etter innkoblingen kan det være flere timer før den innstilte temperaturen er nådd. Ikke legg inn matvarer i skapet før den valgte temperaturen er oppnådd.
- På grunn av det helautomatiske NoFrost-systemet forblir fryserommet isfritt.
Det er ikke nødvendig å avrime dette.
- Frontsidene på kassen blir delvis lett oppvarmet, dette forhindrer at det danner seg kondensvann i området rundt dørpakningen.
- Dersom døren på fryserommet ikke lar seg åpne straks igjen etter at den er blitt lukket, må du vente et øyeblikk inntil undertrykket som er oppstått har jevnet seg ut.

Når apparatet skal slås av og tas ut av bruk

Slå av apparatet

- Trykk tasten **[10]**.
Apparatet kjøler ikke lenger.

Når apparatet skal tas ut av drift

Dersom du ikke skal bruke apparatet i lengre tid:

1. Trykk tasten **[10]**.
Apparatet kjøler ikke lenger.
2. Slå av sikringen, eller trekk ut støpselet.
3. Rengjør apparatet.
4. La apparat stå åpent.

Innstilling av temperatur

Anbefalt temperatur

Kjølerom:	+4 °C
Fryserom:	-18 °C

Kjølerom

1. Trykk på -tasten for å utføre innstillinger for kjølerommet.
2. Trykk på gjentatte ganger på **-** +-tasten, helt til displayet for kjølerommet viser ønsket temperatur.

Fryserom

1. Trykk på -tasten for å utføre innstillinger for fryserommet.
2. Trykk på gjentatte ganger på **-** +-tasten, helt til displayet for fryserommet viser ønsket temperatur.

Klistremerke OK

(ikke på alle modellene)

Med klistremerket **OK** kan du kontrollere om de anbefalte sikre temperaturområdene for matvarer på +4 °C eller kaldere er oppnådd.

Når klistremerket ikke viser **OK**, må temperaturen reduseres trinnvis.

Når apparatet er tatt i bruk, kan det ta opptil 12 timer før den innstilte temperaturen er oppnådd.

Korrekt innstilling



Superkjøling

Ved superkjøling blir temperaturen i kjølerommet redusert så mye som mulig.

Superkjøling slås på f.eks.:

- før du fyller på store mengder av mat
- for hurtigkjøling av drikkevarer

Merk: Når superkjøling er slått på, blir lyden på apparatet noe høyere.

Etter 6 timer stilles apparatet om til normaldrift.

Superkjøling slås på/av:

- Trykk på tast **“super”** kjølerom. Tasten lyser når superkjølingen er slått på.

Superfrysing

Ved superfrysing blir temperaturen i fryserommet redusert så mye som mulig.

Superfrysing slås på f.eks.:

- når matvarer skal gjennomfryses hurtig
- 4–6 timer før du legger inn matvarer fra og med 2 kg
- når den maksimale frysekapasiteten skal utnyttes
→ *“Maksimal frysekapasitet”*
på side 46

Merk: Når superfrysingen er på, kan det oppstå høyere driftsstøy.

Etter ca. 2 ½ dager slås apparatet om til normaldrift.

Superfrysing slås på/av:

- Trykk på tast **“super”** fryserom. Tasten lyser når superfrysingen er slått på.

Alarm

Døralarm

Hvis apparatets dør står åpen lenge, slås døralarmen (en varig lyd) på.

- Lukk døren.
Varsellyden blir slått av.

Temperaturalarm

Dersom det blir for varmt i fryserommet, slås temperaturalarmen (intervallyd, temperaturindikatoren blinker, "alarm"-tasten lyser) på.

Obs!

Ved optining kan det oppstå bakterier, og de frosne varene kan bli fordervet.

Frosne varer som er helt eller delvis opptint, må ikke fryses ned igjen. Først etter at varene er kokt eller stekt, kan de fryses ned på nytt. Den maksimale lagringstiden må ikke lenger utnyttes.

Merk: Det er mulig at alarmen blir slått på, selv om det ikke er fare for de frosne varene, når:

- Apparatet blir tatt i drift.
- Store mengder ferske matvarer er blitt lagt inn.
- Fryseromsdøren har vært åpen for lenge.

Visning av den varmeste temperaturen og utkobling av varsellyd:

- Trykk tasten "alarm".
Indikatoren viser for kort tid den varmeste temperaturen som er blitt registrert i fryserommet. Deretter viser indikatoren igjen den innstilte temperaturen i fryserommet. Fra dette tidspunktet blir den varmeste temperaturen registrert på nytt og lagret.

Merk: Tasten "alarm" lyser inntil den innstilte temperaturen er nådd igjen.

Home Connect

Dette apparatet kan kobles til Wi-Fi og fjernbetjenes via en mobil enhet.

Merk: Wi-Fi er et registrert varemerke som tilhører Wi-Fi Alliance.

Apparatet fungerer i følgende tilfeller som et kjøleapparat uten nettverkstilkobling og kan fortsatt betjenes manuelt via betjeningselementene:

- Apparatet er ikke koblet til hjemmenettverket.
- I landet hvor apparatet er installert, tilbys ingen Home Connect-tjeneste. Du finner en oversikt over landene hvor Home Connect tilbys på internettadressen www.home-connect.com.

Merk: Følg sikkerhetsanvisningene i denne bruksanvisningen. Sørg for at de også følges dersom du betjener apparatet via Home Connect-appen når du ikke er hjemme.

→ "Sikkerhetshenvisninger" på side 30
Les også informasjonen i Home Connect-appen.

Installere Home Connect

Merknader

- Se Home Connect-vedlegget som er tilgjengelig for nedlasting under www.siemens-home.bsh-group.com ved veiledningene. Oppgi apparatets E-nummer i søkefeltet.
- Vent i minst to minutter etter at apparatet er slått på til den interne initialiseringen av apparatet er avsluttet. Først da kan Home Connect installeres.

- For at du skal kunne gjøre innstillinger med Home Connect, må Home Connect-appen være installert på din mobile enhet. Ta hensyn til informasjonen som følger med Home Connect. Utfør innstillingene ved å følge trinnene som vises i appen.
- Hvis apparatet ikke betjenes over et lengre tidsrom, lukkes Home Connect-menyen automatisk. Du finner informasjon om hvordan du åpner Home Connect-menyen i begynnelsen av det aktuelle kapitlet.

Automatisk forbindelse med hjemmenettverket (WLAN)

Hvis en WLAN-ruter med WPS-funksjon er tilgjengelig, kan kjøleapparatet kobles opp mot hjemmenettverket automatisk.

1. Trykk på **“alarm”**-tasten. Indikatoren for temperatur i kjølerommet viser **Cn**.
2. Trykk på velgertasten for kjølerom.
3. Trykk gjentatte ganger på **+**-tasten, helt til indikatoren for temperatur i kjølerommet viser **AC**, og indikatoren for temperatur i fryserommet viser **OF**.
4. Trykk på velgertasten for fryserom.
5. Trykk på **+**-tasten. Apparatet er klar til automatisk oppkobling. Indikatoren for Wi-Fi-tilkobling blinker. Indikatoren for temperatur i fryserommet viser i 2 minutter en animasjon. Så lenge animasjonen vises, er apparatet klar til automatisk oppkobling.
6. Aktiver WPS-funksjonen på hjemmenettverksruterens innen 2 minutter (f.eks. med WPS/WLAN-tasten, følg informasjonen i underlagene for ruterens).

Når oppkoblingen er vellykket utført, viser indikatoren for temperatur i fryserommet **On**, og indikatoren for Wi-Fi-tilkobling lyser. Kjøleapparatet er klar til oppkobling mot appen.

Merk: Hvis indikatoren for temperatur i fryserom viser **OF**, var det ikke mulig å opprette forbindelsen.

1. Kontroller om kjøleapparatet befinner seg innenfor rekkevidden til hjemmenettverket (WLAN).
2. Gjøta prosedyren, eller opprett forbindelsen manuelt.

Manuell oppkobling mot hjemmenettverket (WLAN)

Hvis eksisterende WLAN-ruter ikke har en WPS-funksjon, eller denne ikke er kjent, kan du koble kjøleapparatet opp mot hjemmenettverket manuelt.

1. Trykk på **“alarm”**-tasten. Indikatoren for temperatur i kjølerommet viser **Cn**.
2. Trykk på velgertasten for kjølerom.
3. Trykk gjentatte ganger på **+**-tasten, helt til indikatoren for temperatur i kjølerommet viser **SA**, og indikatoren for temperatur i fryserommet viser **OF**.
4. Trykk på velgertasten for fryserom.
5. Trykk på **+**-tasten. Apparatet er klar for manuell oppkobling. Indikatoren for Wi-Fi-tilkobling blinker. Indikatoren for temperatur i fryserommet viser en animasjon. Så lenge animasjonen vises, er apparatet klar til manuell oppkobling.
6. Kjøleapparatet har nå installert et eget nettverk WLAN med nettverksnavnet **“HomeConnect”**. Med den mobile enheten kan du nå ta tilgang til dette nettverket.

no Home Connect

7. I innstillingsmenyen for den mobile enheten kan du åpne WLAN innstillingene.
8. Koble den mobile enheten opp mot WLAN-nettverket "HomeConnect".
Passord: "HomeConnect"
Oppkoblingen kan ta inntil 60 sekunder.
9. Etter vellykket oppkobling, åpner du Home Connect-appen på den mobile enheten.
Appen søker etter kjøleapparatet.
10. Så snart kjøleapparatet er lokalisert, må du ta taste inn nettverksnavnet ("SSID") og passordet ("Key") for ditt egen hjemmenettverk (WLAN) i de respektive feltene.
11. Bekreft med knappen **Overfør til husholdningsapparat**.
 - Når oppkoblingen er vellykket utført, viser indikatoren for temperatur i fryserommet **On**, og indikatoren for Wi-Fi-tilkobling lyser.
Du kan nå koble kjøleapparatet opp mot appen.
 - Hvis indikatoren for temperatur i fryserom viser **OF**, var det ikke mulig å opprette forbindelsen. Kontroller om kjøleapparatet befinner seg innenfor rekkevidden til hjemmenettverket (WLAN).
Gjenta denne prosessen.
5. Trykk på **+**-tasten for å koble apparatet opp mot appen. Indikatoren for temperatur i fryserommet viser en animasjon, og indikatoren for Wi-Fi-tilkobling lyser.
6. Åpne appen og vent til kjøleapparatet vises.
Bekreft forbindelsen mellom app og kjøleapparat med **Legg til**.
Hvis kjøleapparatet ikke vises automatisk, må du klikke på **Legg til apparat** i appen og følge instruksjonene. Så snart kjøleapparatet vises, legger du det til med **+**.
7. Følg instruksjonene i appen til prosedyren er avsluttet. Indikatoren for temperatur i kjølerommet viser **PA**, og indikatoren for temperatur i fryserommet viser **On**.
Kjøleapparatet er koblet til appen.
Hvis oppkoblingen mislyktes, må du kontrollere, om den mobile enheten er koblet opp mot hjemmenettverket (WLAN).
Gjenta deretter oppkoblingen.
Hvis **Er** vises i indikatoren for temperatur i fryserommet, må Home Connect-innstillingene tilbakestilles.
Merk: Under tilbakestillingen tilbakestilles alle Home Connect-innstillingene.

Koble kjøleapparatet opp mot Home Connect appen

1. Trykk på **"alarm"**-tasten. Indikatoren for temperatur i kjølerommet viser **Cn**.
2. Trykk på velgertasten for kjølerom.
3. Trykk gjentatte ganger på **+**-tasten, helt til indikatoren for temperatur i kjølerommet viser **PA**, og indikatoren for temperatur i fryserommet viser **OF**.
4. Trykk på velgertasten for fryserom.

Kontroller signalstyrken

Du bør kontrollere signalstyrken hvis oppkoblingen ikke virker.

1. Trykk på tasten **"alarm"**. Indikatoren for temperatur i kjølerommet viser **Cn**.
2. Trykk på velgertasten for kjølerom.
3. Trykk gjentatte ganger på **+**-tasten, helt til indikatoren for temperatur i kjølerommet viser **SI**. I indikatoren for temperatur i fryserommet vises en verdi mellom 0 (nett mangler) og 3 (sterkt nett).

Signalstyrken bør være minst 2. Hvis signalstyrken er for lav, kan det oppstå brudd på forbindelsen.

- Plasser ruter og kjøleapparat nærmere hverandre.
- Kontroller at forbindelsen ikke hindres av skjermende vegger.
- Installer en repeater for å forsterke signalet.

Aktivere kameraer

Når kjøleapparatet er koblet opp mot hjemmenettverket (WLAN) og Home Connect-appen, kan du aktivere kameraene:

1. Trykk på **“alarm”**-tasten. Indikatoren for temperatur i kjølerommet viser **Cn**.
2. Trykk på velgertasten for kjølerom.
3. Trykk gjentatte ganger på **+**-tasten, helt til indikatoren for temperatur i kjølerommet viser **CA**, og indikatoren for temperatur i fryserommet viser **OF**.
4. Trykk på velgertasten for fryserom.
5. Trykk på **+**-tasten. Indikatoren for temperatur i fryserommet viser **On**, og indikatoren for Wi-Fi-tilkobling lyser. Kameraene er aktivert.

Merknader

- Når kameraene er aktivert og innholdet i kjøleapparatet avspørres hyppig med appen, oppstår det en økt dataoverføring
- Det tar inntil tre minutter å laste opp fotoene.
- Ulike eksterne faktorer i hjemmenettverket og Internett forårsaker problemer med overføringen og til at bilder forkastes. Dette har ingen innflytelse på apparatets grunnleggende funksjoner.

Deaktivere kameraer:

1. Trykk på **“alarm”**-tasten. Indikatoren for temperatur i kjølerommet viser **Cn**.
2. Trykk på velgertasten for kjølerom.
3. Trykk gjentatte ganger på **+**-tasten, helt til indikatoren for temperatur i kjølerommet viser **CA**, og indikatoren for temperatur i fryserommet viser **On**.
4. Trykk på velgertasten for fryserom.
5. Trykk på **+**-tasten. Indikatoren for temperatur i fryserommet viser **OF**. Kameraene er deaktivert.

Tilbakestill Home Connect-innstillingene

Hvis det oppstår et problem under forsøket på å opprette forbindelsen, eller hvis du vil logge deg på et annet hjemmenettverk (WLAN) med apparatet, kan du tilbakestille Home Connect-innstillingene:

1. Trykk på **“alarm”**-tasten. Indikatoren for temperatur i kjølerommet viser **Cn**.
2. Trykk på velgertasten for kjølerom.
3. Trykk gjentatte ganger på **+**-tasten, helt til indikatoren for temperatur i kjølerommet viser **rE**, og indikatoren for temperatur i fryserommet viser **OF**.
4. Trykk på velgertasten for fryserom.
5. Trykk på **+**-tasten. Indikatoren for temperatur i fryserommet viser en animasjon i 15 sekunder. Deretter viser indikatoren for temperatur i fryserommet **OF**. Indikatoren for Wi-Fi-tilkobling lyser ikke. Home Connect-innstillingene er tilbakestilt.

Installere oppdatering for Home Connect-programvaren

Kjøleapparatet kontrollerer med jevne mellomrom om det finnes tilgjengelige oppdateringer for Home Connect-programvaren.

Når det finnes en tilgjengelig oppdatering, viser indikator for temperatur i kjølerommet **“UP”**.

Når du trykker på en vilkårlig tast, tilbakestilles indikatoren til innstilt temperatur.

Installere oppdatering:

1. Trykk på tasten **“alarm”**. Indikatoren for temperatur i kjølerommet viser **Cn**.
2. Trykk på velgertasten for kjølerom.
3. Trykk gjentatte ganger på **+**-tasten, helt til indikatoren for temperatur i kjølerommet viser **UP**, og indikatoren for temperatur i fryserommet viser **OF**.
4. Trykk på velgertasten for fryserom.
5. Trykk på **+**-tasten. Indikatoren for temperatur i fryserommet viser en animasjon. Oppdateringen installeres. Under installasjonen er alle taster sperret.
 - Når installasjonen er fullført, viser indikatoren for temperatur i fryserommet **On**.
 - Hvis installasjonen ikke kunne fullføres, viser indikatoren for temperatur i fryserommet **Er**. Start oppdateringen på nytt senere. Hvis det ikke er mulig å fullføre installasjonen etter gjentatte forsøk, må du kontakte kundeservice.

Merknad om datavern

Den første gangen Home Connect-apparatet kobles til et WLAN-nettverk med Internett-forbindelse, overfører apparatet følgende kategorier av data til Home Connect-serveren (førstegangsregistrering):

- Entydig identifisering av enheten (bestående av nøkler og MAC-adressen til den innebygde WiFi-kommunikasjonsmodulen).
- Sikkerhetssertifikat for Wi-Fi-kommunikasjonsmodulen (for informasjonsteknisk sikring av forbindelsen).
- Aktuell program- og maskinvareversjon for husholdningsapparatet.
- Status for en eventuell tidligere tilbakestilling til fabrikkinnstillingene.

Denne førstegangsregistreringen forbereder bruken av Home Connect-funksjonene og er først nødvendige den første gangen du skal bruke Home Connect-funksjoner.

Merk: Vær oppmerksom på at Home Connect-funksjonene kun kan brukes sammen med Home Connect-appen. Informasjon om datavern kan lastes ned i Home Connect-appen.

Samsvarserklæring

Herved erklærer BSH Hausgeräte GmbH at apparatet med Home Connect-funksjonalitet overholder grunnleggende krav og øvrige bestemmelser i direktiv 1999/5/EF.

En utførlig samsvarserklæring for R&TTE (radio- og teleterminaldirektivet) finner du, i tillegg til øvrige dokumenter, på produksiden for ditt apparat på internettadressen www.siemens-home.bsh-group.com.



Kjølerom

Kjølerommet egner seg for oppbevaring av kjøtt, pålegg, fisk, melkeprodukter, egg, ferdige retter og bakst.

Temperaturen kan innstilles fra +2 °C ... +8 °C.

Ved kjølelagring kan du også kort- eller midlertidig lagre matvarer som er lett fordervelige. Jo lavere den valgte temperaturen er, desto langsommere forløper de enzymatiske og kjemiske prosesser og fordervelsen på grunn av mikroorganismer. En temperatur på +4 °C eller lavere garanterer den optimale ferskheten og sikkerheten av de lagrete matvarene.

Ta hensyn til følgende ved lagring

Merk: Unngå at matvarene berører bakveggen.

Luftsirkulasjonen blir ellers hindret og matvarene eller emballasjen kan fryse fast til bakveggen.

- Lagre alltid ferske matvarer av god kvalitet. På den måten holder kvaliteten og ferskheten seg lenger.
- Ved ferdige produkter og ferdigpakkede varer, må den minste holdbarhets- eller forbruksdatoen som er angitt fra produsenten ikke overskrides.
- For å beholde aroma, farge og ferskhet må matvarene godt pakkes inn eller dekkes til når de lagres. Slik unngår du bismak og misfarging av kunststoffdelene.
- Varme retter og drikkevarer bør først avkjøles, og deretter settes inn i kjølerommet.

Ta hensyn til kuldesoner i kjølerommet

På grunn av luftsirkulasjonen i kjølerommet oppstår det soner med forskjellig kulde.

Den kaldeste sonen

Den kaldeste sonen er ved bakveggen på innsiden og i kaldt lagerrommet.

→ Bilde **1**

Merk: I den kaldeste sonen lagres ømfintlige matvarer (f. eks. fisk, pålegg og kjøtt).

Varmeste sone

Den varmeste sonen er øverst i døren.

Merk: I den varmeste sonen lagres f. eks. hard ost og smør. Osten kan få utvikle sin aroma, smøret holder seg mykt.

Grønnsakbeholder med fuktighetsregulering

→ Bilde **6**

Grønnsakbeholderen er det optimale lagringsstedet for fersk frukt og grønnsaker. Via fuktighetsreguleringen og en spesiell pakning kan du tilpasse luftfuktigheten i grønnsakbeholderen. Dermed kan fersk frukt og ferske grønnsaker lagres dobbelt så lenge som ved vanlig lagring.

Luftfuktigheten i grønnsakbeholderen kan du stille inn etter type og mengde på varene som skal lagres:

- for det meste frukt samt ved mye innhold – still inn lavere luftfuktighet
- for det meste grønnsaker samt ved blandet eller lite innhold – still inn høyere luftfuktighet

Merknader

- Frukt (f.eks. ananas, bananer, papaya og sitrusfrukt) og grønnsaker (f.eks. auberginer, agurk, squash, paprika, tomat og poteter) som er ømfintlige overfor kulde, bør lagres utenfor apparatet ved en temperatur på ca. +8 °C til ...+12 °C slik at kvalitet og aroma opprettholdes på en optimal måte.
- Alt etter mengden og typen varer som lagres, kan det dannes kondensvann i grønnsakbeholderen. Fjern kondensvannet med en tørr klut og tilpass fuktigheten i grønnsakbeholderen med fuktighetsreguleringen.

Kaldtlagerrom

→ Bilde **7**

I kaldtlagerrommet hersker det lavere temperaturer enn i kjølerommet. Det kan oppstå temperaturer under 0 °C.

Ideell for lagring av fisk, kjøtt og pålegg. Ikke egnet for salat, grønnsaker og varer som er ømfintlig overfor kulde.

Temperaturen i kaldtlagerrommet kan justeres etter behov:

- Lavere temperaturer: Regulatoren dreies mot høyre
- Høyere temperaturer: Regulatoren dreies mot venstre
- Anbefaling: middels innstilling



Fryserom

Fryserommet egner seg for:

- lagring av dypfrost mat
- produksjon av isbiter
- nedfrysing av matvarer

Temperaturen kan innstilles fra -16 °C ... -24 °C.

Ved fryselagring, kan du i lang tid lagre fordervelige matvarer nesten uten tydelige kvalitetstap, da de dype temperaturene forsinket eller stopper fordervelsen. Utseende, aroma og alle verdifulle innholdsstoffene blir for det meste beholdt.

Matvarer bør langtidslagres ved -18 °C eller lavere.

Tidsavsnittet fra innlagringen av ferske matvarer og inntil de er helt gjennomfrosne, er avhengig av følgende faktorer:

- Innstilt temperatur
- Type matvarer
- Fylling av frys
- Lagringsmengde og -type

Maksimal frysekapasitet

Den maksimale frysekapasiteten angir mengden matvarer som kan fullstendig gjennomfrysnes i løpet av 24 timer.

Informasjon om den maksimale frysekapasiteten finnes på typeskiltet.

→ "Bli kjent med apparatet" på side 36

For å nytte ut den maksimale frysekapasiteten, må superfrysingen slås på 24 timer før du legger inn ferske matvarer.

Forutsetninger for maksimalt frysekapasitet

1. Ca. 24 timer før du legger inn ferske matvarer: Slå superfrysingen på.
→ "Superfrysing" på side 39
2. Beholderen tas ut av fryserommet og matvarene stables direkte på hyllene og bunnen av fryserommet.
3. Først fylles det øverste rommet med matvarer. Der blir de hurtigst gjennomfrosset.
4. Dersom det øverste rommet ikke rekker, legges resten i rommet under, begynn å lagre framme fra høyre.
5. Ferske matvarer bør helst fryses ned så tett til sideveggene som mulig.

Fullstendig utnyttelse av frysekapasiteten

For å få plass til den maksimale mengden frosnevarer:

- må alle utstyrsdeler tas ut.
- Lagre matvarene direkte på hyllene og på bunnen i fryserommet.

Innkjøp av dypfrosne varer

- Pass på at emballasjen ikke er ødelagt.
- Vær oppmerksom på minste holdbarhetsdato.
- Temperaturen i frysedisken må være -18 °C eller kaldere.
- Bryt ikke frysekjeden: Transporter helst dypfrosne varer i en termobag og legg dem straks i fryserommet.

Ta hensyn til følgende når du fyller apparatet

- Større mengder matvarer skal fryses ned på øverste hyllen. Der blir de nedfrosset særlig hurtig og skånsomt.
- Legg matvarene bredt ut i rommene eller i frysebeholderne.
- Matvarer som skal fryses ned må ikke komme i berøring med frosne matvarer. Om nødvendig må helt gjennomfrosne matvarer stables om i frysebeholderne.
- Viktig for en fri luftsirkulasjon i apparatet: Frysebeholderne skyves inn til anslag.

Nedfrysing av ferske matvarer

For nedfrysing må det kun brukes ferske, feilfrie matvarer.

Matvarer som skal spises når de er kokt, stekt eller bakt, er mere egnet for å fryse ned enn matvarer som skal spises rå.

Før nedfrysing må det, alt etter hvilke produkter det er, foretas en forberedningsprosess for å beholde næringsverdien, aroma og farge på best mulig måte:

- Grønnsaker: vaskes, kuttes opp, blancheres.
- Fukt: vaskes, kjernene fjernes og evt. skrelles, eventuell kan de sukres eller du fyller på en løsning av ascorbinsyre.

Hensvisninger om dette finnes i bokhandelen.

no Fryserom

Egnet for nedfrysing er

- bakevarer
- fisk og sjømat
- kjøtt
- vilt og fjærkre
- grønnsaker, frukt og krydder
- egg uten skall
- melkeprodukter, f. eks. ost, smør og kvarg/kesam
- ferdige retter og matrester, f. eks. supper, lapskaus, kokt kjøtt, kokt fisk, potetretter, gratenger og dessert

Ikke egnet for nedfrysing

- grønnsakssorter som vanligvis blir spist rå, f. eks. bladsalat eller reddiker
- egg som ikke er skrellet eller hardkokte egg
- druer
- hele epler, pærer og fersken
- yoghurt, kefir, rømme, creme fraiche og majones

Innpakking av frosnevarer

Den riktige type emballasje og valg av material er avgjørende for at produktkvaliteten bibeholdes og forhindrer at det utvikles frysebrann.

1. Legg matvarene inn i emballasjen.
2. Trykk ut luften.
3. Lukk emballasjen lufttett, slik at matvarene ikke mister smak eller tørker ut.
4. Skriv informasjon om innhold og dato for nedfrysingen på emballasjen.

Egnet emballasje:

- Plastfolie
- Slangefolie av polyetylen (PE)
- Aluminiumsfolie
- Frysebokser

Egnet lås:

- Gummiringer
- Plastklips
- Limbånd som tåler kulde

Ikke egnet emballasje:

- Pakkepapir
- Pergament papir
- Cellofan
- Sjøppesekker og brukte handleposer

Holdbarhet for frysevarene ved $-18\text{ }^{\circ}\text{C}$

Fisk, pålegg, ferdigretter, bakst:	opptil 6 måneder
Kjøtt, fjærkre:	opptil 8 måneder
Frukt, grønnsaker:	opptil 12 måneder

Frysekalender

Den påtrykte frysekalenderen angir den maksimale lagringstiden av matvarer i måneder ved en gjennomgående temperatur på $-18\text{ }^{\circ}\text{C}$.

Opptining av frosne varer

Opptiningsmetoden må tilpasses de forskjellige matvarene og brukshensikten, for å bibeholde produktkvaliteten på best mulig måte.

Opptiningsmetoden:

- i kjølerommet (dette er særlig egnet for matvarer av dyr, som fisk, kjøtt, ost, melkeprodukter)
- ved romtemperatur (brød)
- mikrobølgeovn (matvarer som skal spises eller tilberedes med en gang)
- stekeovn/komfyr (matvarer som skal spises eller tilberedes med en gang)

Obs!

Frosne varer som er helt eller delvis opptint, må ikke fryses ned igjen. Først etter at de er ferdig tilberedt (køkt eller stekt), kan du fryse dem ned på nytt. Den maksimale lagringstiden for de frosne varene må da ikke lenger fullstendig utnyttes.



Avriming

På grunn av det helautomatiske NoFrost-systemet forblir apparatet isfritt. Det er ikke nødvendig å avrime det.



Rengjøring

Obs!

Unngå skader på apparatet og utstyrsdelene.

- Ikke bruk rengjørings- eller løsemidler som inneholder sand, klorid eller syre.
- Ikke bruk skurende eller skrapende svamper. På metalloverflatene kan det oppstå korrosjon.
- Hyllene og beholderne må aldri vaskes i oppvaskmaskin. Delene kan bli deformert.

Gå fram som følger:

1. Slå av apparatet.
2. Slå av sikringen, eller trekk ut støpselet.
3. Ta matvarene ut og lagre dem på et kjølig sted. Dersom du har slike, så kan du legge kuldeakkuer oppå matvarene.
4. Dersom nødvendig: Vent til laget med rim er tint opp.
5. Rengjør apparatet med en myk klut, lunkent vann og litt oppvaskmiddel som er pH-nøytralt.

Obs!
Vaskevannet må ikke komme inn i belysningen eller ventilasjonsåpningene.
6. Tørk av dørpakningen med rent vann og gni den grundig tørr.
7. Koble apparatet til igjen, slå det på og legg matvarene inn igjen.

Rengjøring av utstyret

Til rengjøring tas de variable delene ut av apparatet.

→ "Utstyr" på side 37

Kamera

På grunn av skiftende temperatur og luftfuktighet kan kameralinsene dugge.

For å forebygge dette: Behandle kameralinsene med vanlig regnavvisende middel.

Bruk mikrofiberklut til denne behandlingen og til rengjøring.

Lukt

Dersom det oppstår ubehagelig lukt:

1. Slå av apparatet med På/Av-tasten .
2. Alle matvarer tas ut av apparatet.
3. Innsiden av apparatet rengjøres. → "Rengjøring" på side 49
4. Rengjør alle emballasjene.
5. Mat som lukter sterkt, må pakkes lufttett for å forhindre at de lukter.
6. Slå på apparatet igjen.
7. Plasser matvarer.
8. Etter 24 timer må det kontrolleres om det fremdeles oppstår lukt.

Belysning

Ditt apparat er utstyrt med en vedlikeholdsfritt LED belysning.

Lyset må kun repareres av kundeservice eller en autorisert fagmann.

Hvis apparatet er åpent i mer enn 10 minutter, skjer det en automatisk utkobling av belysningen.

Lyder

Normale lyder

Brumming: En motor er i gang, f. eks. kuldeaggregatet, ventilatoren.

Bobling, surring eller gurgling: Kuldemiddelet strømmer igjennom rørene.

Et kort klikk: Motor, bryter eller magnetventil slås på/av.

Kameraet gir fra seg klikkelyd: Standby-modus avsluttes, og kameraet kalibreres. Det finner ikke sted dataoverføring.

Knakende lyd: Automatisk tining utføres.

Unngå lyder

Apparatet står ujevnt: Apparatet må rettes inn med hjelp av et vaterpass. Om nødvendig må du legge noe under.

Berøring med andre gjenstander: Flytt apparatet bort fra eventuelle møbler eller apparater som berøres.

Beholdere, hyller eller holdere vakler eller klemmer fast: Kontrollér utstyrsdeler som kan tas ut og sett dem eventuelt inn på nytt.

Flasker eller beholdere berører hverandre: Flytt flaskene eller beholderne litt fra hverandre.



Det har oppstått en feil, hva kan du gjøre?

Før du ringer til kundeservice, kontrollér ved hjelp av denne tabellen om du selv kan utbedre feilen.

Temperaturen avviker sterkt fra innstillingen.

Slå av apparatet i 5 minutter.

→ "Når apparatet skal slås av og tas ut av bruk" på side 38

Når temperaturen er for høy, må temperaturen kontrolleres igjen etter et par timer.

Når temperaturen er for lav, må temperaturen kontrolleres igjen neste dag.

Ingen indikasjon lyser

Støpselet sitter ikke ordentlig fast.

Tilkoble støpselet.

Sikringen har gått.

Kontrollér sikringen.

Strømmen er falt ut.

Kontrollér om apparatet får strøm.

Indikasjonen blinker.

Temperaturen i fryserommet var for høy.

Etter å ha trykket knappen **"alarm"** blir den høyeste temperaturen som har vært i fryserommet vist i 5 sekunder. Trykk på knappen **"alarm"**. Indikasjonen blinker ikke lenger.

Apparatet kjøler ikke, indikasjonen og lyset lyser.

Utstillingsmodus er slått på.

Hold knappen **"alarm"** nede i 10 sekunder, til det høres en lyd for bekreftelse. Vent og kontrollér om apparatet kjøler.

Indikasjonen blinker, det høres en varsellyd og knappen "alarm" lyser.

Trykk på knappen **"alarm"**. Alarmen er slått av.

Apparatdøren er åpen.

Lukk apparatdøren.

Ventilasjonsåpningene er dekket til.

Ventilasjonsåpningene må holdes frie.

Det er blitt lagt inn store mengder ferske matvarer.

Ikke overskrid maks. frysekapasitet.

no Det har oppstått en feil, hva kan du gjøre?

Helautomatisk avriming fungerer ikke lenger, innstilt temperatur oppnås ikke.

Fryseromsdøren har vært åpen lenge. Fordamperen (kuldegeneratoren) i NoFrost-systemet er sterkt nediset.

For avriming av fordamperen tas beholderen med de frose varene ut og oppbevares godt isolert på et kjølig sted.

- Apparatet slås av og flyttes bort fra veggen. Apparatdøren skal stå åpen.
- Etter ca. 20 minutter begynner avrimingsvannet å renne ned i fordampingsskålen på baksiden av apparatet.

→ Bilde **11**

For å forhindre at fordampingsskålen skal renne over, må avrimingsvannet tørkes opp med en svamp. Når det ikke renner mer avrimingsvann ned i fordampingsskålen, er fordamperen avrimet.

Innsiden av apparatet rengjøres.

Ta apparatet i bruk igjen.

Kameratene tar ikke foto.

Kameraene er ikke aktivert i Home Connect.

Aktiver kameraene.

Kameraene tar uklare foto.

Døren ble lukket for raskt.

Lukk døren saktere.

Kameralinsene dugger

Apparatdøren har stått for lenge åpen.

Rengjør kameralinsene med en mikrofiberklut. Ikke la apparatdøren stå for lenge åpen.

Indikatoren for Wi-Fi-tilkobling blinker i Home Connect-modus.

Feil på server

Vent i noen minutter.

Forbindelsen til serveren er deaktivert på den mobile enheten.

Aktiver oppkoblingen mot serveren.

Kjøleapparatet mottar ikke WLAN-signaler.

Kontroller signalstyrken.

Ingen, eller svak, internettforbindelse.

Kontroller internettforbindelsen på ruterens.



Kundeservice

Dersom det oppstår en feil som du ikke klarer å rette selv, skal du ta kontakt med vår kundeservice. Vi vil alltid finne en løsning som passer deg, og vil unngå unødvendige besøk av serviceteknikere.

Kontaktdata for den nærmeste kundeservice finner du her hhv. i fortegnelsen over kundeservice.

Når du ringer, må du oppgi produkt-nummer (E-nr.) og produksjons-nummer (FD); disse finner du på typeskiltet.
→ "Bli kjent med apparatet" på side 36

Ha tiltro til produsentens kompetanse.

Dette garanterer deg at reparasjonen blir utført av kompetente serviceteknikere som er utstyrt med originale reservedeler til ditt husholdningsapparat.

Rådgivning og reparasjonsoppdrag ved feil

Kontaktadressene til alle land finnes i den vedlagte fortegnelsen over kundeservice.

N 22 66 06 00

Garanti

Nærmere angivelser angående garantitid og -betingelser for ditt land, får du ved å henvende deg til din kundeservice, din fagforhandler eller på vår nettside.

sv Innehållsförteckning

 Säkerhetsanvisningar	56	 Larm	65
Till denna anvisning	56	Dörrlarm	65
Explosionsrisk	56	Temperaturlarm	65
Risk för elektrisk stöt	56	 Home Connect	65
Risk för brännskador genom kyla	56	Installation av Home Connect	65
Risk för personskador	56	Installation av uppdateringar till Home Connect-programmet	68
Risker på grund av köldmedier	57	Påpekande beträffande dataskydd	69
Undvikande av risker för barn och utsatta personer	57	Överensstämmelseförklaring	69
Materiella skador	57	 Kylfack	69
Vikt	57	Att tänka på när man lägger in varor	70
 Avsedd användning	58	Beakta kylzonerna i kylfacket	70
 Miljövärd	58	Grönsakslåda med fuktighetsreglage	70
Förpackning	58	Svalfack	71
Den uttjänta enheten	58	 Frysack	71
 Uppställning och anslutning	58	Maximal infrysningskapacitet	71
Leveransomfattning	58	Maximalt utnyttjande av utrymmet i frysen	71
Tekniska data	59	Inköp av djupfrysna matvaror	72
Uppställning	59	Att tänka på när man lägger in varor	72
Spara energi	59	Infrysning av färska livsmedel	72
Före första användningen	60	Uptuning av djupfrysna varor	73
Elektrisk anslutning	61	 Avfrostning	73
 Översiktsbild	61	 Rengöring	73
Apparat	61	Rengöra inredningen	74
Manöverpanel	62	 Lukter	74
Utrustning	62	 Belysning	74
 Använda apparaten	63		
Starta skåpet	63		
Stänga av och ta apparaten ur drift	63		
Ställa in temperaturen	64		
Superkylning	64		
Superinfrysning	64		

 Driftsljud	74
Normaldriftsljud	74
Undvika ljudstörningar	74
 Störningar, vad gör jag?	75
 Kundtjänst	77
Råd och reparation vid fel	77
Garanti	77

Säkerhetsanvisningar

Denna apparat uppfyller tillämpliga säkerhetsbestämmelser för elektriska apparater och är radioavstört.

Köldkretsen är testad med avseende på täthet.

Till denna anvisning

- Läs och följ bruks- och monteringsanvisningen. De innehåller viktiga informationer om uppställning, bruk och underhåll av apparaten.
- Tillverkaren ansvarar inte när du bortsett från råden och varningarna i bruks- och monteringsanvisningen.
- Spara alla underlag för senare bruk och för framtida ägare.

Explosionsrisk

- Använd aldrig elektriska apparater inuti kylskåpet (t.ex. värmeelement eller elektriska isberedare).
- Förvara inga produkter som innehåller brännbara drivgaser (t.ex. sprayburkar) och inga explosiva ämnen.
- Starksprittflaskor bör endast förvaras stående och väl tillslutna.

Risk för elektrisk stöt

Osakkunnigt utförda installationer och reparationer kan utsätta användaren för betydande risker.

- Om nätanslutningskabeln blir skadad måste du omedelbart ta ut den ur eluttaget.
- Använd inga grenuttag, förlängningskablar eller adapterar.
- Låt bara tillverkaren, kundtjänsten eller annan person med samma kvalifikationer reparera skåpet.
- Använd enbart tillverkarens originaldelar. För dessa delar garanterar tillverkaren att de uppfyller säkerhetskraven.

Risk för brännskador genom kyla

- Stoppa aldrig frysvarorna mat direkt från frysfacket i munnen.
- Undvik längre kontakt mellan hud och frysvara, is och rören i frysfacket.

Risk för personskador

Behållare med kolsyrehaltiga drycker kan explodera. Förvara inga behållare med kolsyrehaltiga drycker i frysfacket.

Risker på grund av köldmedier

I kylkretsloppsroren strömmar en liten mängd miljövänligt, men brännbart, köldmedium (R600a). Det skadar inte ozonskiktet och ökar inte drivhuseffekten. Om köldmediet läcker ut kan det skada ögonen eller antändas.

- Skada inte rören.

Vid skada på rören:

- Håll öppen eld och tändkällor på avstånd från kylskåpet.
- Ventilera utrymmet.
- Stäng av kylskåpet och ta ut stickkontakten ur eluttaget.
- Kontakta kundtjänsten.

Undvikande av risker för barn och utsatta personer

Utsatta för fara är:

- Barn,
- Personer som är kroppsligen, psykiskt eller intellektuellt handikappade,
- Personer som inte tillräckligt förstår att handha skåpet på ett säkert sätt.

Åtgärder:

- Säkerställ att barn och utsatta personer har förstått farorna.
- En för säkerheten ansvarig person måste ha uppsikt över eller vägleda barn och utsatta personer vid apparaten.

- Låt endast barn över 8 år använda apparaten.
- Ha uppsikt över barn vid rengöring och skötsel.
- Låt aldrig barn leka med apparaten.

Kvävningsrisk

- Vid apparat med dörrlås: Förvara nyckel utom räckhåll för barn.
- Lämna inte förpackningsmaterialet och delarna av detta åt barn.

Materiella skador

För att undvika materiella skador:

- Kliv inte på eller stöd på sockel, lådor eller dörrar.
- Håll plastdetaljer och dörrtätningar olje- och fettfria.
- Dra i stickproppen – inte i anslutningskabeln.

Vikt

Tänk vid uppställning och transport på att apparaten kan vara mycket tungt.

→ "*Uppställningsplats*" på sidan 59



Avsedd användning

Använd detta skåp

- endast för kylning och infrysning av matvaror och för istillverkning.
- endast i privathushåll och i hemmiljö.
- endast enligt denna bruksanvisning.

Skåpet är avsett att användas på en nivå upp till högst 2000 meter över havet.



Miljövärd

Förpackning

Alla material är miljövänliga och återvinningsbara:

- Kassera förpackningen på ett miljövänligt sätt.
- Informera dig om avfallshantering hos din fackhandlare eller hos den offentliga förvaltningen.

Den uttjänta enheten

Genom miljöriktig skrotning kan värdefulla råvaror återvinnas.



Varning

Barn kan stänga in sig i skåpet och kvävas!

- För att försvåra för barn att klättra in i skåpet bör man inte ta ut hyllor och lådor ur skåpet.
- Håll barn borta från uttjänta apparat.

Obs!

Kylmedel och skadliga gaser kan läcka ut.

Skada inte kylmedelskretsen och isoleringen.

1. Dra ut stickkontakten ur vägguttaget.
2. Klipp itu nätanslutningskabeln.
3. Låt skrota apparaten på ett fackmannamässigt sätt.



Denna enhet är märkt i enlighet med det europeiska direktivet 2012/19/EU om avfall som utgörs av eller innehåller

elektroniska produkter (waste electrical and electronic equipment - WEEE).

Direktivet anger ramarna för inom EU giltigt återtagande och korrekt återvinning av uttjänta enheter.



Uppställning och anslutning

Leveransomfattning

Kontrollera alla delar efter upppackningen med avseende på transportskador.

Om du har några anmärkningar ber vi dig att kontakta den återförsäljare som du har köpt apparaten av, eller vår kundtjänst.

→ "Kundtjänst" på sidan 77

Leveransen består av följande delar:

- Fristående skåp
- Inredning (modellberoende)
- Bruksanvisning
- Kundtjänsthäfte
- Garantibilaga
- Information angående energiförbrukning och ljud

Tekniska data

Köldmedium, nettovolym och övriga tekniska uppgifter finns på typskylten.
→ "Översiktsbild" på sidan 61

Uppställning

Uppställningsplats

Ju mer köldmedium ett skåp innehåller, desto större måste utrymmet vara där skåpet ska stå. Om utrymmet är för litet kan en brännbar gas-luftblandning bildas vid läckage.

Per 8 g köldmedium måste det finnas minst 1 m³ utrymme. Skåpets köldmediemängd står på typskylten inuti skåpet.
→ "Översiktsbild" på sidan 61

Skåpets vikt kan allt efter modellen vara upp till 81 kg.

Spara energi

Om du följer anvisningarna nedan förbrukar apparaten mindre elström.

Anvisning: Utrustningsdelarnas anordning påverkar inte apparatens energiförbrukning.

Uppställning

Skydda apparaten för direkt solljus.

Ställ upp apparaten med största möjliga avstånd till radiatorer, spis och andra värmekällor:

3 cm till el- eller gasspisar.

30 cm till olje- eller kolugnar.

Anvisning: Om detta inte är möjligt måste du sätta in en isolerskiva mellan skåpet och värmekällan.

Välj en uppställningsplats där rumstemperaturen är ca 20 °C.

Tillåten rumstemperatur

Den tillåtna rumstemperaturen beror på apparatens klimatklass.

Uppgifter om klimatklass hittar du på typskylten.

→ "Översiktsbild" på sidan 61

Klimatklass	Tillåten rumstemperatur
SN	+10 °C ... 32°C
N	+16 °C ... 32°C
ST	+16 °C ... 38°C
T	+16 °C ... 43°C

Skåpet fungerar helt och hållet inom tillåten rumstemperatur.

Om skåp med klimatklass SN används vid kallare rumstemperaturer, kan skador på skåpet uteslutas till en rumstemperatur av +5 °C.

Uppställning

Om det finns:
Montera en väggdistanshållare så att skåpets redovisade energiupptagning uppnås (se montageinstruktionen). Ett reducerat väggavstånd begränsar inte skåpets funktion. Energiförbrukningen kan öka något.

Obs!

Risk för brännskador!

Enstaka delar till skåpet blir heta när skåpet är i drift. Att röra vid dessa delar kan leda till brännskador.

Täck inte för eller blockera ventilationsöppningarna.

→ Figur 3

Ventilera utrymmet dagligen.

Luften på baksidan av skåpet värms då inte upp så mycket. Skåpet förbrukar mindre ström när den varma luften kan ledas bort.

Använda apparaten

Öppna apparatens dörr bara kortvarigt.

Transportera inköpta matvaror i en kylväska och lägg dem snabbt i skåpet.

Låt varma matvaror och drycker först svalna innan du lägger in dem i skåpet!

Lägg frysvaror i kylfacket för upptining för att dra nytta av frysvarorna kyla.

Lämna alltid lite plats mellan matvarorna och den bakre väggen.

Förpacka matvaror lufttätt.

Dammsug skåpets baksida en gång per år.

Täck inte för eller blockera ventilationsöppningarna.

Luften i skåpet värms inte så kraftigt. Skåpet behöver kylas mer sällan och förbrukar därigenom mindre ström.

Luften kan cirkulera och luftfuktigheten förblir konstant. Skåpet behöver kylas mer sällan och förbrukar därigenom mindre ström.

Luften på baksidan av skåpet värms inte upp så kraftigt. Skåpet förbrukar mindre ström när den varma luften kan ledas bort.

Före första användningen

1. Ta ut informationsmaterialet och avlägsna tejp och skyddsfolien.
2. Rengör apparaten.
→ "Rengöring" på sidan 73

Elektrisk anslutning

Obs!

Anslut inte apparaten till en elektronisk energisparkontakt.

Anvisning: Du kan ansluta apparaten till nätstyrda och sinusstyrda växelriktare.

Nätstyrda växelriktare används vid solenergianläggningar med direkt anslutning till det allmänna elnätet. Vid ölösningar måste sinusstyrda växelriktare användas. Ölösningar på t.ex. båtar eller fjällstugor, har ingen direkt anslutning till det allmänna elnätet.

1. Vänta minst en timme med att ansluta skåpet efter uppställningen för att undvika skador på kompressorn.
2. Anslut apparaten till ett vägguttag som installerats enligt föreskrift. Vägguttaget måste uppfylla följande data:
Vägguttag med 220 V ... 240 V
Skyddsledare 50 Hz
Säkring 10 A ... 16 A
Utanför Europa: Kontrollera om den angivna strömtypen hos apparaten överensstämmer med värdena hos ditt elnät. Uppgifterna till apparaten står på typskylten.
→ "Översiktsbild" på sidan 61
3. Anslut skåpet till ett eluttag nära skåpet.
Eluttaget måste vara fritt tillgängligt även efter att skåpet har ställts upp.

Varning

Risk för elektrisk stöt!

Om nätanslutningskabeln inte är tillräckligt lång får du aldrig använda grenuttag eller förlängningskablar. Kontakta istället kundtjänsten om alternativ.

Översiktsbild

Slå upp den sista sidan med bilder. Avvikelse mellan skåp och bilder beroende på utrustning är möjliga.

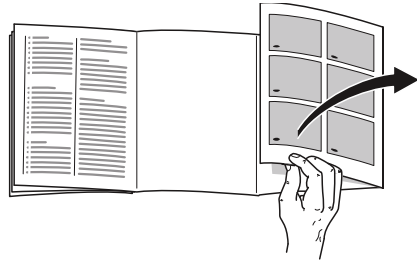

Apparat

→ Bild **1**

* Endast vissa modeller.

<input type="checkbox"/> A	Kylfack
<input type="checkbox"/> B	Frysfack
<input type="checkbox"/> 1 - <input type="checkbox"/> 9	Manöverpanel
<input type="checkbox"/> 10	Huvudbrytare till/från
<input type="checkbox"/> 11	Belysning
<input type="checkbox"/> 12	Hylla
<input type="checkbox"/> 13	Kamera
<input type="checkbox"/> 14	Ventilationsöppning (kylfack)
<input type="checkbox"/> 15	Svalfack
<input type="checkbox"/> 16	Grönsakslåda med fuktighetsreglage
<input type="checkbox"/> 17	Typskylt
<input type="checkbox"/> 18	Fryslåda
<input type="checkbox"/> 19	Fryskalender
<input type="checkbox"/> 20	Skruvfötter
<input type="checkbox"/> 21*	Smör- och ostfack
<input type="checkbox"/> 22	Hylla för stora flaskor

Manöverpanel

→ Bild **2**

- 1 Valknapp  kylfack
Möjliggör inställning av kylfacket.
- 2 Temperaturindikator kylfack
Visar den inställda temperaturen i °C.
- 3 Knapp **“super”** kylfack
Slår på eller stänger av superkylningen.
- 4 Valknapp  frysack
Möjliggör inställning av frysacket.
- 5 Temperaturindikator frysack
Visar den inställda temperaturen i °C.
- 6 Knapp **“super”** frysack
Slår på eller stänger av superinfrysningen.
- 7 Knapp **“alarm”**
Stänger av varningssignalen.
- 8 Knapp **- +**
Ställer in temperaturen.
- 9 Symbol Wi-Fi-anslutning
Tänds när apparaten är uppkopplad mot hemnätverket.

Utrustning

(endast vissa modeller)

Kamera

→ Bild **1**/**13**

Kamerorna tar varje gång som dörren stängs ett fotografi av insidan och dörrhyllorna. Med Home Connect kan du hämta bilderna med en mobil terminal.

Anvisning: Suddiga bilder är ett tecken på att dörren stängdes för snabbt. Stäng dörren långsamt för att få tillräckligt bra bildkvalitet!

Hylla

→ Bild **8**

Du kan variera hyllan:

- Dra ut hyllan och ta ut den.

Variabel hylla

→ Figur **5**

Här kan du förvara matvaror och flaskor:

- Dra hyllan framåt, sänk ned den och tryck den bakåt.

Behållare

→ Bild **4**

Du kan ta ut lådan:

- Dra ut lådan till stopp, lyft upp den framtill och ta ut den.

Fack

→ Bild **9**

Du kan ta ut facket:

- Lyft facket uppåt och ta ut det.

Flaskhållare

→ Bild **10**

När du ska öppna eller stänga dörren:

- Flaskhållaren förhindrar att flaskor välter.

Fryskalender

→ Bild **1**/**19**

Fryskalendern ger den maximala lagringstiden i månader vid en kontinuerlig temperatur om -18 °C .

Islådan

Du kan tillverka istärningar:

1. Fyll islådan till 3/4 med vatten och ställ den i frysacket.
Anvisning: Lossa fastfrusen islåda endast med trubbigt föremål (t.ex. skedskåft).
2. För att lossa istärningarna håll islådan kort under rinnande vatten eller vrid lite på den.

Kylklamp

Vid ett strömavbrott eller ett fel:

- Kylklampen fördröjer uppvärmningen av de lagrade frysvarorna.

Anvisning: Förvaringstiden är längst när du lägger kylklampen i översta facket på matvarorna.

Du kan ta ut kylklampen för att tillfälligt hålla matvaror kalla i t.ex. en kylväska.



Använda apparaten

Starta skåpet

1. Tryck på knappen **[10]**. Skåpet börjar kylas. Varningssignal, blinkande temperaturindikator på frysacket och tänd knapp **“alarm”** visar att frysacket fortfarande är för varmt.
2. Tryck på knappen **“alarm”**. Varningssignalen stängs av.
3. Ställ in önskad temperatur.
→ *“Ställa in temperaturen” på sidan 64*

Hänvisningar om driften

- Det kan dröja flera timmar innan den inställda temperaturen uppnås. Lagg inte in några matvaror innan den valda temperaturen uppnåtts.
- Tack vare det helautomatiska NoFrost-systemet förblir frysacket isfritt. Ingen avfrostning behövs.
- Kåpans framsidor blir delvis lätt uppvärmda. Detta förhindrar bildning av kondensvatten i dörrtätningensområdet.
- Det kan vara svårt att öppna dörren till frysutrymmet igen strax efter det att du stängt den. Vänta i så fall ett slag så att det inte längre är undertryck i skåpet.

Stänga av och ta apparaten ur drift

Stäng av skåpet

- Tryck på knappen **[10]**. Skåpet kyler inte längre.

Ta skåpet ur drift

Om skåpet inte ska användas under en längre tid:

1. Tryck på knappen **[10]**. Skåpet kyler inte längre.
2. Dra ut stickkontakten eller slå ifrån säkringen.
3. Rengör skåpet.
4. Låt skåpet stå öppet.

Ställa in temperaturen

Rekommenderad temperatur

Kylfack:	+4 °C
Frysack:	-18 °C

Kylfack

1. Tryck på knappen  för att utföra inställningar på kylfacket.
2. Tryck upprepade gånger på knappen - + tills displayen Kylfack visar önskad temperatur.

Frysack

1. Tryck på knappen  för att utföra inställningar på frysacket.
2. Tryck upprepade gånger på knappen - + tills displayen Frysack visar önskad temperatur.

Dekal OK

(inte på alla modeller)

Med dekalen **OK** kan du kontrollera om kylfacket har nått de säkra temperaturområden, +4 °C och lägre, som rekommenderas för matvaror.

Om dekalen inte visar **OK** sänker du temperaturen successivt.

När du tar skåpet i drift kan det dröja upp till 12 timmar innan den inställda temperaturen har nåtts.

Rätt inställning



Superkylning

Vid superkylning kyls kylfacket så mycket som möjligt.

Slå på superkylning t.ex.:

- innan stora mängder matvaror läggs in
- för snabbkylning av drycker

Anvisning: När superkylning är på, låter skåpet mer.

Efter 6 timmar slår skåpet om till normaldrift.

Start/avstängning av superkylning:

- Tryck på knappen **“super”** Kylfack. Knappen tänds när superkylningen startar.

Superinfrysning

Vid superinfrysning kyls frysacket så mycket som möjligt.

Slå på superinfrysning t.ex.:

- För att snabbt djupfrysa matvaror:
- 4 ... 6 timmar innan du lägger in mer än 2 kg matvaror
- för att utnyttja den maximala infrysningskapaciteten
→ *“Maximal infrysningskapacitet” på sidan 71*

Anvisning: Om superinfrysningen är inkopplad kan ljudnivån bli högre.

Efter ca 2 ½ dagar slår skåpet om till normaldrift.

Start/avstängning av superinfrysning:

- Tryck på knappen **“super”** Frysack. Knappen tänds när superinfrysningen startar.

Larm

Dörrlarm

Om skåpdörren får stå öppen länge startar dörrlarmet (kontinuerlig ton).

- Stäng luckan.
Varningstonen stängs av.

Temperaturlarm

När det är för varmt i frysacket slås temperaturlarmet (intervallsignal, displayen Temperatur blinkar, knappen **“alarm”** lyser) på.

Obs!

Vid upptining kan bakterier uppstå och den djupfrysda varan kan bli dålig.

Helt eller delvist upptinade frysvaror får inte frysas in på nytt.

Frys in igen först efter kokning eller stekning. Utnyttja då inte den maximala förvaringstiden fullt ut.

Anvisning: Utan att frysvarorna är i fara kan larmet slås på i följande fall:

- Apparaten tas i drift.
- Stora mängder färska matvaror läggs in.
- Frysacksdörren har varit öppen för länge.

Visning av högsta temperatur och avstängning av varningssignalen:

- Tryck på knappen **“alarm”**. Indikatorn visar kortvarigt den högsta temperatur som har rått i frysacket. Därefter visar indikatorn åter den inställda temperaturen. Från och med denna tidpunkt bestäms den högsta temperaturen på nytt och lagras.

Anvisning: Knappen **“alarm”** lyser tills den inställda temperaturen åter har nåtts.

Home Connect

Det här kylskåpet är Wi-Fi-klart och kan fjärrstyras från en mobil terminal.

Anvisning: Wi-Fi är ett registrerat varumärke som tillhör Wi-Fi Alliance.

Skåpet fungerar i följande fall som ett kylskåp utan nätverksuppkoppling och kan dessutom styras manuellt med manöverorganen:

- Skåpet är inte uppkopplat mot ett hemmanätverk.
- I det land där skåpet är uppställt är ingen Home Connect-tjänst tillgänglig. En översikt över de länder där Home Connect är tillgängligt finns på www.home-connect.com.

Anvisning: Följ säkerhetsföreskrifterna i bruksanvisningen. Se till att de också följs när du manövrerar skåpet med Home Connect appen och då inte är hemma.

→ *“Säkerhetsanvisningar” på sidan 56*
Följ också anvisningarna i Home Connect appen.

Installation av Home Connect

Anvisningar

- Följ Home Connect-bilagan, som finns för nedladdning under www.siemens-home.bsh-group.com vid instruktionerna. Ange därvid skåpets E-nummer i sökfältet.
- Vänta minst två minuter efter att du har startat skåpet så att den interna initieringen hinner slutföras. Installera först därefter Home Connect.
- För att du ska kunna göra inställningar med Home Connect måste Home Connect-appen vara installerad i din mobila terminal. Följ de medföljande dokumenten från Home Connect. Följ de steg som appen föreskriver för att göra inställningarna.

- Om skåpet inte används under en längre tid stängs Home Connect-menyn automatiskt. Anvisningar för hur du öppnar Home Connect-menyn finns i inledningen till respektive kapitel.

Automatisk anslutning till hemmanätverket (WLAN)

Om du har tillgång till en WLAN router med WPS funktion kan kylskåpet kopplas upp automatiskt mot hemmanätverket.

1. Tryck på **“alarm”**.
Symbolen Temperatur kylfack visar **Cn**.
2. Tryck på valknappen för kylfacket.
3. Tryck flera gånger på knappen **+** tills symbolen Temperatur kylfack visar **AC** och symbolen Temperatur frysfack visar **OF**.
4. Tryck på valknappen för frysfacket.
5. Tryck på **+**.
Kylskåpet är klart för automatisk uppkoppling.
Symbolen Wi-Fi-anslutning blinkar. Symbolen Temperatur frysfack visar en animering under 2 minuter. Så länge animeringen visas är skåpet klart för automatisk uppkoppling.
6. Aktivera inom dessa 2 minuter WPS-funktionen på hemmanätverkets router (t.ex. med knappen WPS/WLAN, mer information om detta finns i dokumentationen för routern). När uppkopplingen är klar visar symbolen Temperatur frysfack **On** och symbolen Wi-Fi-anslutning tänds.
Kylskåpet är klart för uppkoppling med appen.

Anvisning: Om symbolen Temperatur frysfack visar **OF** lyckades inte uppkopplingen.

1. Kontrollera om kylskåpet finns inom hemmanätverkets (WLAN) räckvidd.
2. Upprepa förloppet eller gör en manuell uppkoppling.

Manuell uppkoppling mot hemmanätverkets hårddisk (WLAN)

Om den befintliga WLAN-routern inte har någon WPS-funktion, eller om du inte känner till den, kan du koppla upp kylskåpet manuellt mot hemmanätverket.

1. Tryck på **“alarm”**.
Symbolen Temperatur kylfack visar **Cn**.
2. Tryck på valknappen för kylfacket.
3. Tryck flera gånger på knappen **+** tills symbolen Temperatur kylfack visar **SA** och symbolen Temperatur frysfack visar **OF**.
4. Tryck på valknappen för frysfacket.
5. Tryck på **+**.
Skåpet är klart för manuell uppkoppling.
Symbolen Wi-Fi-anslutning blinkar. Symbolen Temperatur frysfack visar en animering. Så länge animeringen visas är skåpet klart för manuell uppkoppling.
6. Kylskåpet har nu skapat ett eget WLAN nätverk med nätverksnamnet **“HomeConnect”**.
Du har tillgång till nätverket från den mobila terminalen.
7. Hämta WLAN inställningarna i inställningsmenyn på den mobila terminalen.
8. Koppla upp den mobila terminalen mot WLAN nätverket **“HomeConnect”**.
Lösenord: **“HomeConnect”**
Det kan ta upp till 60 sekunder att skapa uppkopplingen.

9. När uppkopplingen är klar öppnar du Home Connect appen i den mobila terminalen.
Appen söker efter kylskåpet.
10. När kylskåpet har hittats matar du in nätverksnamnet ("SSID") och lösenordet ("Key") för ditt eget hemmanätverk (WLAN) i de tillhörande fälten.
11. Bekräfta med skärmmknappen **Överför till hushållsapparater**.
 - När uppkopplingen är klar visar symbolen Temperatur frysack **On** och symbolen Wi-Fi-anslutning tänds. Nu kan du koppla upp kylskåpet med appen.
 - Om symbolen Temperatur frysack visar **OF** lyckades inte uppkopplingen. Kontrollera om kylskåpet finns inom hemmanätverkets (WLAN) räckvidd. Upprepa förloppet.

Uppkoppling av kylskåpet med Home Connect appen

1. Tryck på "**alarm**".
Symbolen Temperatur kylfack visar **Cn**.
2. Tryck på valknappen för kylfacket.
3. Tryck flera gånger på **+** tills symbolen Temperatur kylfack visar **PA** och symbolen Temperatur frysack visar **OF**.
4. Tryck på valknappen för frysacket.
5. Tryck på **+** för att koppla upp skåpet med appen.
Symbolen Temperatur frysack visar en animering och symbolen Wi-Fi-anslutning tänds.
6. Öppna appen och vänta tills kylskåpet visas.
Bekräfta förbindelsen mellan appen och kylskåpet med **Infoga**.

Om kylskåpet inte visas automatiskt klickar du i appen på **Infoga apparat** och följer instruktionerna. När kylskåpet visas infogar du det med **+**.

7. Följ instruktionerna i appen tills förloppet har avslutats.
Symbolen Temperatur kylfack visar **PA** och symbolen Temperatur frysack visar **On**.
Kylskåpet är nu uppkopplat med appen.
Om uppkopplingen misslyckas kontrollerar du om den mobila terminalen är ansluten till hemmanätverket (WLAN).
Upprepa sedan uppkopplingsförloppet.
Om symbolen Temperatur frysack visar **Er** måste du återställa Home Connect-inställningarna.
Anvisning: Vid återställningen återställs alla Home Connect-inställningar.

Kontrollera signalstyrkan

Kontrollera alltid signalstyrkan om det inte går att skapa uppkopplingen.

1. Tryck på knappen "**alarm**".
Symbolen Temperatur kylfack visar **Cn**.
2. Tryck på valknappen för kylfacket.
3. Tryck flera gånger på knappen **+** tills symbolen Temperatur kylfack visar **SI**. Symbolen Temperatur frysack visar ett värde från 0 (ingen mottagning) till 3 (full mottagning).
Signalstyrkan bör vara lägst 2. Om signalstyrkan blir för låg kan uppkopplingen brytas.
 - Ställ upp routern närmare kylskåpet.
 - Se noga till att inga avskärmande väggar stör uppkopplingen.
 - Installera en repeater för att förstärka signalen.

Aktivering av kamerorna

Om kylskåpet är uppkopplat mot hemmanätverket (WLAN) och mot appen Home Connect kan du aktivera kamerorna:

1. Tryck på **“alarm”**.
Symbolen Temperatur kylfack visar **Cn**.
2. Tryck på valknappen för kylfacket.
3. Tryck flera gånger på knappen **+** tills symbolen Temperatur kylfack visar **CA** och symbolen Temperatur frysfack visar **OF**.
4. Tryck på valknappen för frysfacket.
5. Tryck på **+**.
Symbolen Temperatur frysfack visar **On** och symbolen Wi-Fi-anslutning tänds.
Kamerorna är nu aktiva.

Anvisningar

- Om kamerorna är aktiverade och du ofta kontrollerar kylskåpsinnehållet med appen ökar dataöverföringen.
- Det tar upp till tre minuter att ladda upp fotografierna.
- Olika externa faktorer i hemmanätverket och på Internet kan orsaka överföringsproblem och göra att bilder inte sparas. Det påverkar inte kylskåpets grundläggande funktioner.

Avaktivering av kamerorna:

1. Tryck på **“alarm”**.
Symbolen Temperatur kylfack visar **Cn**.
2. Tryck på valknappen för kylfacket.
3. Tryck flera gånger på knappen **+** tills symbolen Temperatur kylfack visar **CA** och symbolen Temperatur frysfack visar **On**.
4. Tryck på valknappen för frysfacket.
5. Tryck på **+**.
Symbolen Temperatur frysfack visar **OF**.
Kamerorna är nu avaktiverade.

Återställ Home Connect inställningarna

Om det uppstår problem när du försöker upprätta anslutningen, eller om du vill logga in skåpet i ett annat hemmanätverk (WLAN), kan du återställa Home Connect-inställningarna.

1. Tryck på **“alarm”**.
Symbolen Temperatur kylfack visar **Cn**.
2. Tryck på valknappen för kylfacket.
3. Tryck flera gånger på knappen **+** tills symbolen Temperatur kylfack visar **rE** och symbolen Temperatur frysfack visar **OF**.
4. Tryck på valknappen för frysfacket.
5. Tryck på **+**.
Symbolen Temperatur frysfack visar en animering under 15 sekunder.
Därefter visar symbolen Temperatur frysfack **OF**.
Symbolen Wi-Fi-anslutning tänds inte.
Home Connect-inställningarna är nu återställda.

Installation av uppdateringar till Home Connect-programmet

Kylskåpet kontrollerar med regelbundna intervall om det finns några uppdateringar till Home Connect-programmet.

Om det finns en uppdatering visar symbolen Temperatur kylfack **“UP”**.
När du trycker på en valfri knapp återställs symbolen till den inställda temperaturen.

Installation av uppdateringar:

1. Tryck på knappen **“alarm”**.
Symbolen Temperatur kylfack visar **Cn**.
2. Tryck på valknappen för kylfacket.

3. Tryck flera gånger på knappen **+** tills symbolen Temperatur kylfack visar **UP** och symbolen Temperatur frysfack visar **OF**.
4. Tryck på valknappen för frysfacket.
5. Tryck på knappen **+**.
Symbolen Temperatur frysfack visar en animering.
Uppdateringen installeras.
Under installationen är alla knappar spärrade.
 - Om installationen kunde slutföras korrekt visar symbolen Temperatur frysfack **On**.
 - Om installationen inte kunde slutföras korrekt visar symbolen Temperatur frysfack **Er**.
Starta om uppdateringen senare.
Kontakta kundtjänsten om installationen efter flera försök fortfarande inte går att slutföra.

Påpekande beträffande dataskydd

När du första gången kopplar upp ditt Home Connect skåp mot ett WLAN-nätverk som är anslutet till Internet överför skåpet följande kategorier av uppgifter till Home Connect servern (första registrering):

- Entydig skåpidentifikation (bestående av apparatnycklar samt MAC-adressen till den inbyggda Wi-Fi kommunikationsmodulen).
- Säkerhetscertifikat för Wi-Fi kommunikationsmodulen (för informationsteknisk säkring av uppkopplingen).
- Den aktuella program- och maskinvaruversionen för din hushållsapparat.
- Status för en eventuell tidigare återställning till fabriksinställningar.

Den här första registreringen förbereder utnyttjandet av Home Connect funktionaliteter och behövs först vid den

tidpunkt då du för första gången vill utnyttja Home Connect funktionaliteter.

Anvisning: Tänk på att Home Connect funktionaliteterna bara kan användas tillsammans med Home Connect appen. Information om dataskydd kan hämtas i Home Connect appen.

Överensstämmelseförklaring

Härmed förklarar BSH Hausgeräte GmbH att apparaten med Home Connect-funktionalitet överensstämmer med de grundläggande kraven och med övriga gällande bestämmelser i direktiv 1999/5/EG.

En utförlig överensstämmelseförklaring från R&TTE finns på Internet under www.siemens-home.bsh-group.com på apparatens produktsida bland de extra dokumenten.



Kylfack

Kylfacket är lämpligt för förvaring av kött, korv, fisk, mejeriprodukter, ägg, färdiga rätter och bakverk.

Temperaturen kan ställas in från +2 °C ... +8 °C.

Tack vare kylagring kan även mycket ömtåliga matvaror lagras kort till medellång tid. Ju lägre vald temperatur, desto långsammare går den enzymatiska, kemiska förstörelsen samt förstörelsen genom mikroorganismer. En temperatur om +4 °C eller därunder garanterar den optimala färskhållningen och säkerheten för de lagrade matvarorna.

Att tänka på när man lägger in varor

Anvisning: Undvik kontakt mellan matvaror och bakre vägg. Luftcirkulationen påverkas annars negativt och matvaror eller förpackningar kan frysa fast vid den bakre väggen.

- Förvara färska, felfria matvaror. På så sätt kvalitet och färskhet bevaras längre.
- Överskrid inte det av tillverkaren angivna bäst-före-datumet eller förbrukningsdatumet vid färdigmat och färdigförpackade varor.
- För att bevara arom, färg och färskhet lägg in matvaror väl förpackat eller täckt. Så undviker du smaköverföringar och missfärgningar av plastdetaljer.
- Låt varma rätter och drycker först svalna, ställ sedan in i kylfacket.

Beakta kylzonerna i kylfacket

På grund av luftcirkulationen uppstår zoner med olika temperatur i kylutrymmet.

Kallaste zonen

Den kallaste zonen är inuti skåpet vid bakväggen och i svalfacket.

→ Bild **1**

Anvisning: Förvara känsliga matvaror i den kallaste zonen, t.ex. fisk, korv och kött.

Varmaste zone

Den varmaste zonen är högst upp i dörren.

Anvisning: Förvara t.ex. hårda ostar och smör i den varmaste zonen. Ost kan vidare utveckla sin arom, smör förblir bredbart.

Grönsakslåda med fuktighetsreglage

→ Bild **6**

Grönsakslådan är den bästa förvaringsplatsen för färsk frukt och grönsaker. Via fuktighetsreglaget och en speciell tätning kan du reglera luftfuktigheten i grönsakslådan. På så sätt kan du förvara färsk frukt och grönsaker upp till dubbelt så lång tid som vid konventionell förvaring.

Du kan ställa in luftfuktigheten i grönsakslådan efter typen och mängden av den matvara som läggs in:

- I huvudsak frukt samt vid hög belastning – ställ in en lägre luftfuktighet
- I huvudsak grönsaker samt vid blandad eller låg belastning – ställ in en högre luftfuktighet

Anvisningar

- Frukter (t.ex. ananas, bananer, papaya och citrusfrukter) och grönsaker (t.ex. auberginer, gurka, zucchini, paprika, tomat och potatis) som är känsliga för kyla bör du, för att deras kvalitet och arom ska bevaras optimalt, förvara utanför kylskåpet vid cirka +8 °C ... +12 °C.
- Beroende på mängden och typen av den matvara som förvaras kan kondensvatten bildas i grönsakslådan. Avlägsna kondensvattnet med en torr trasa och anpassa luftfuktigheten i grönsakslådan med fuktighetsreglaget.

Svalfack

→ Figur 7

I svalfacket är temperaturen lägre än i kylfacket. Temperaturer under 0 °C kan uppkomma.

Idealiskt för förvaring av fisk, kött och korv. Inte lämpligt för sallad och grönsaker och för köldkänsliga matvaror.

Temperaturen i svalfacket kan justeras vid behov:

- Lägre temperatur: Reglaget åt höger
- Högre temperatur: Reglaget åt vänster
- Rekommendation: mittinställningen



Frysack

Frysacket är lämpligt för:

- förvaring av djupfrysade matvaror
- tillverkning av istärningar
- infrysning av matvaror

Temperaturen kan ställas in från -16 °C ... -24 °C.

Med djupfrysning kan färskvaror lagras nästan helt utan märkbar kvalitetsförsämring, eftersom de låga temperaturerna gör att försämringen sker mycket långsammare eller helt stoppas. Utseende, smak och alla värdefulla ingredienser bevaras i största möjliga utsträckning.

Långtidsförvaring av livsmedel bör ske vid -18 °C eller lägre temperatur.

Tidsperioden från inläggning av färska livsmedel till fullständig djupfrysning beror av följande faktorer:

- Inställd temperatur
- Typ av livsmedel
- Frysackets fyllnadsgrad
- Mängd och typ av lagrad vara

Maximal infrysningskapacitet

Den maximala infrysningskapaciteten anger vilka mängder matvaror som kan frysas in helt och hållet på 24 timmar.

Uppgifter om den maximala infrysningskapaciteten finns på typskylten.

→ "Översiktsbild" på sidan 61

För att kunna utnyttja den maximala infrysningskapaciteten måste du starta superinfrysningen 24 timmar innan du lägger in de färska matvarorna.

Förutsättningar för maximal infrysningskapacitet

1. Starta superinfrysningen cirka 24 timmar innan du lägger in färskvaror.
→ "Superinfrysning" på sidan 64
2. Ta lådor från frysacket och lägg matvarorna direkt på hyllorna och på botten av frysacket.
3. Fyll först det översta facket med matvaror. Där blir de snabbast genomfrysade.
4. Om det översta facket inte räcker till, laga den återstående mängden i facket nedanför och börja packa in längst fram till höger.
5. Frys om möjligt in färska matvaror nära sidoväggarna.

Maximalt utnyttjande av utrymmet i frysen

För att få plats med den maximala mängden frysvaror:

- ta ut alla inredningsdetaljer.
- Förvara matvarorna direkt på hyllorna och på botten av frysacket.

Inköp av djupfrysta matvaror

- Se till att förpackningen inte är skadad.
- Överskrid inte bäst före-datumet.
- Temperaturen i frysdysken måste vara $-18\text{ }^{\circ}\text{C}$ eller lägre.
- Bryt inte djupfrystkedjan.
- Transportera om möjligt djupfrysta varor i en kylväska och lägg in dem snabbt i frysacket.

Att tänka på när man lägger in varor

- Frys in större mängder matvaror i översta facket. Där blir de särskilt snabbt och skonsamt infrysade.
- Bred ut matvarorna i facken eller fryslådorna.
- Låt inte redan djupfrysta matvaror komma i kontakt med matvaror som ska frysas in. Stapla vid behov genomfrysta varor i fryslådorna.
- Viktigt för en felfri luftcirkulation i skåpet: Skjut in fryslådan till stoppet.

Infrysning av färsk livsmedel

Använd enbart färsk och felfria livsmedel för infrysning.

Livsmedel som ska konsumeras kokta, stekta eller bakade lämpar sig bättre för djupfrysning än livsmedel som ska konsumeras råa.

Före infrysningen måste förberedelser göras för varje enskilt livsmedel för att bevara dess näringsvärde, smak och färg:

- Grönsaker: tvättning, sönderdelning, blanchering.
- Frukt: tvättning, kärnborttagning och eventuellt skalning, eventuellt tillsats av socker eller askorbinsyrelösning.

Råd om detta finns i tillhörande litteratur.

För infrysning lämpar sig

- bakverk
- fisk och skaldjur
- kött
- vilt och fågel
- grönsaker, frukt och kryddgrönt
- ägg utan skal
- mejeriprodukter, t.ex., ost, smör och kvarv
- färdigmat och matrester, t.ex. soppor, grytor, kokt kött, kokt fisk, potatisrätter, souffléer och efterrätter

För infrysning lämpar sig inte

- Grönsakssorter som vanligen ska ätas råa, t.ex. bladsallad eller rädisor
- oskalade eller hårdkokta ägg
- vindruvor
- hela äpplen, päron och persikor
- yoghurt, kärnmjök, gräddfil, crème fraîche och majonnäs

Förpacka frysvaror

Valet av typ av förpackning och material har avgörande betydelse för att bevara produktens kvalitet och undvika utvecklande av frysbränna.

1. Lägg matvarorna i förpackningen.
2. Tryck ut luften.
3. Förslut förpackningen lufttätt, så att matvarorna inte förlorar i smak eller torkar ut.
4. Märk förpackningen med innehåll och infrysningsdatum.

Lämplig förpackning:

- Plastfolie
- Slangfolie av polyeten (PE)
- Aluminiumfolie
- Frysförpackningar

Lämpliga förslutningar:

- Gummiband
- Plastklips
- Kylbeständig tejp

Olämpliga förpackningar:

- Omslagspapper
- Smörpapper
- Cellofan
- Soppåsar och begagnade inköpskassar

Frysvarorna hållbarhet vid – 18 °C

Fisk, korv, färdiglagad mat, bakverk:	upp till 6 månader
Kött, fågel:	upp till 8 månader
Frukt, grönsaker:	upp till 12 månader

Fryskalender

Den påtryckta fryskalendern anger den längsta lagringstiden i månader vid kontinuerlig temperatur –18 °C.

Uptining av djupfrysta varor

Anpassa upptiningsmetoden till livsmedlet och användningssättet så att bästa möjliga produktkvalitet erhålls.

Uptiningsmetoder:

- i kylskåp (lämpar sig särskilt för animaliska livsmedel som fisk, kött, ost och kvarg)
- I rumstemperatur (bröd)
- I mikrovågsugn (livsmedel som ska konsumeras eller tillagas omedelbart)
- I ugn/på spis (livsmedel som ska konsumeras eller tillagas omedelbart)

Obs!

Helt eller delvist upptinade frysvaror får inte frysas in på nytt. Först sedan livsmedlen har tillagats till en färdig maträtt (kokt eller stekt) kan de frysas in på nytt.

Utnyttja inte de djupfrysta varornas maximala förvaringstid helt.



Avfrostning

Tack vare det helautomatiska NoFrost-systemet hålls skåpet fritt från is. Avfrostning behövs inte.



Rengöring

Obs!

Undvika skador på apparaten och inredningsdetaljerna.

- Använd inga sand-, klor- eller syrahaltiga puts- eller lösningsmedel.
- Använd inga svampar som kan repa. På metallytorna kan korrosion uppstå.
- Diska aldrig hyllor och lådor i diskmaskinen. Delarna kan deformeras.

Gör så här:

1. Stäng av apparaten.
2. Dra ut stickkontakten eller slå ifrån säkringen.
3. Ta ut matvarorna och förvara dem på ett svalt ställe. Om tillgänglig: lägg en kylklamp på matvarorna.
4. I förekommande fall: Vänta tills frostsiktet har tinat.
5. Torka av apparaten med en mjuk trasa, ljummet vatten och ett pH-neutralt rengöringsmedel.

Obs!

Låt inte sköljvattnet komma in i belysningen eller i ventilationsöppningarna.

6. Torka av dörrtätningen med rent vatten och torka ordentligt torrt.
7. Anslut skåpet på nytt, starta det och lägg in matvarorna.

Rengöra inredningen

Ta ut de flyttbara delarna ur skåpet för rengöring.

→ "Utrustning" på sidan 62

Kamera

På grund av temperaturväxlingar och luftfuktighet kan kameralinserna bli våta.

Förebygg detta genom att behandla kameralinserna med ett vanligt vattenavvisande medel.

Använd en mikrofiberduk för denna behandling liksom också vid rengöring.

Lukter

Om dålig lukt uppkommer:

1. Stäng av frysskåpet med Från/Till-knappen [10].
2. Ta ut alla livsmedel ur frysskåpet.
3. Rengör frysskåpet invändigt. → "Rengöring" på sidan 73
4. Rengör alla förpackningar.
5. Förpacka starkt luktande livsmedel lufttätt för att förhindra dålig lukt.
6. Starta frysskåpet på nytt.
7. Lägg in livsmedlen.
8. Kontrollera efter ett dygn om det har börjat lukta på nytt.

Belysning

Din apparat är utrustad med en underhållsfri LED.

Endast kundtjänst eller auktoriserade fackmän får reparera belysningen.

Om skåpet står öppet längre än 10 minuter stängs belysningen automatiskt av.

Driftsljud

Normaldriftsljud

Brummande: en motor är igång, t.ex. kylaggregat, fläkt.

Bubblande, surrande eller gurglande: kylmedel rinner i rören.

Klickande: motor, omkopplare eller magnetventiler slås på eller av.

Klickning i kameror: Avslutning av standby-läget och kalibrering av kamerorna. Ingen dataöverföring sker.

Knackning: Automatisk avfrostning klar.

Undvika ljudstörningar

Apparaten står ojämnt: rikta in apparaten med hjälp av ett vattenpass. Om nödvändigt, lägg något under.

Skåpet "står emot": Flytta undan skåpet från näraliggande möbler eller apparater.

Lådor, hyllor eller fack vickar eller har fastnat: Kontrollera uttagbara inredningsdetaljer och sätt eventuellt in dem på nytt.

Flaskor eller kärl står för nära varandra: flytta isär flaskorna eller kärlen.

Störningar, vad gör jag?

Innan du ringer kundtjänst, kontrollera med hjälp av denna tabell, om du själv kan avhjälpa felet.

Temperaturen avviker kraftigt från den inställda.

Stäng av apparaten för 5 minuter.

→ "Stänga av och ta apparaten ur drift"
på sidan 63

Om temperaturen är för varm, kontrollera temperaturen igen efter ett par timmar.

Om temperaturen är för kall, kontrollera temperaturen igen följande dag.

Ingen indikator lyser.

Stickkontakten sitter inte ordentligt i vägguttaget.

Anslut nätkontakten.

Säkring har löst ut.

Kontrollera säkringen.

Strömmen har gått.

Kontrollera om det finns ström.

Indikatorn blinkar.

Temperaturen i frysfacket var för varm.

Efter att du har tryckt på knappen **"alarm"**, visas under 5 sekunder den varmaste temperaturen som rått i frysfacket. Tryck på knappen **"alarm"**. Indikatorn blinkar inte mer.

Skåpet kyls inte, indikatorn och belysningen lyser.

Utställningsläge påslaget.

Håll knappen **"alarm"** intryckt i 10 sekunder, tills en bekräftelse-ton ljuder. Vänta och kontrollera om skåpet kyls.

Indikatorn blinkar, varningssignalen ljuder och knappen "alarm" lyser.

Tryck på knappen **"alarm"**. Larmet är avstängt.

Apparatens dörr är öppen.

Stäng apparatens dörr.

Från- och tilluftsöppningarna är övertäckta.

Frigör från- och tilluftsöppningarna.

Stora mängder färska matvaror har lagts in.

Överskrid inte max infrysningkapacitet.

Den helautomatiska avfrostningen fungerar inte längre, den inställda temperaturen uppnås inte.

Frysfacksluckan har stått öppen för länge. Förångaren (kylelementet) i NoFrost-systemet är kraftigt nedisad.

Avfrosta förångaren genom att ta ut behållaren med frysvarorna och förvara dem väl isolerade på ett svalt ställe.

- Stäng av apparaten och flytta undan den från väggen. Låt skåpdörren stå öppen.
- Efter cirka 20 minuter börjar smältvattnet rinna ned i avdunstningsskålen på skåpets baksida.
→ Figur 11

Sug upp smältvattnet med en svamp så att avdunstningsskålen inte rinner över. Förångaren är avfrostad när inget smältvatten längre rinner ned i avdunstningsskålen.

Rengör frysskåpet invändigt.
Starta skåpet på nytt.

Kamerorna tar inga fotografier.

Kamerorna har inte aktiverats i Home Connect.

Aktivera kamerorna.

Kamerorna tar oskarpa bilder.

Dörren stängdes för snabbt.

Stäng dörren långsammare.

Kameralinser igenimmade

Skåpet har varit öppet för länge.

Rengör kameralinserna med en mikrofiberduk.
Låt inte skåpet vara öppet för länge.

Symbolen Wi-Fi-anslutning blinkar i Home Connect Drift.

Serverfel

Vänta några minuter.

På den mobila terminalen är uppkopplingen mot servern frånslagen.

Starta serveruppkopplingen.

Kylskåpet tar inte emot några WLAN-signaler.

Kontrollera signalstyrkan.

Ingen eller bara en svag förbindelse med Internet.

Kontrollera Internet-uppkopplingen på routern.



Kundtjänst

Skulle du inte lyckas avhjälpa felet, vänd dig till vår kundtjänst. Vi hittar alltid en passende lösning också för att undvika onödiga besök av servicetekniker.

Kontaktuppgifter för kundtjänstställen närmast dig hittar du här resp. i förteckningen över kundtjänstställen.

Vid kontakt, var god uppge typnummer (E-Nr.) och tillverkningsnummer (FD) som du finner på typskylten.

→ "Översiktsbild" på sidan 61

Lita på tillverkarens kompetens.

Försäkra dig om att reparationen utförs av utbildade servicetekniker som har tillgång till originalreservdelar för din hushållsapparat.

Råd och reparation vid fel

Olika länders kontaktuppgifter hittar du i bifogad förteckning över kundtjänstställen.

S 0771 11 22 77 local rate

Garanti

Närmare uppgifter om garantitid och garantivillkor i ditt land får du hos din kundtjänst, din fackhandlare och på vår internetsida.

fi Sisällysluettelo

	Turvallisuusohjeet	80		Hälytys	90
	Ohjekirjaa koskevat ohjeet	80		Ovihälytys	90
	Räjähdyksivaara	80		Lämpötilahälytys	90
	Sähköiskun vaara	80		Home Connect	90
	Jäätymisvamman vaara	81		Home Connect -asetukset	90
	Loukkaantumisvaara	81		Home Connect -ohjelmistopäivityksen asennus	93
	Kylmäaineen aiheuttamat vaarat	81		Tietosuojaa koskeva huomautus	94
	Näin vältät lapsiin ja apua tarvitseviin henkilöihin kohdistuvat riskit	81		Vaatumusten mukaisuusvakuutus	94
	Esinevahingot	82		Jääkaappiosa	94
	Paino	82		Säilytysohjeita	95
	Määräysten mukainen käyttö ..	83		Huomioi jääkaappiosan kylmäalueet	95
	Ympäristönsuojelu	83		Vihanneslaatikko, jonka ilmankosteutta voidaan säätää	95
	Pakkaus	83		Kylmäsäilytysosa	96
	Käytöstä poistettu laite	83		Pakastinosa	96
	Sijoitus ja liittäminen	83		Maksimipakastusteho	96
	Toimituksen sisältö	83		Koko pakastustilavuuden käyttäminen	97
	Tekniset tiedot	84		Pakasteiden ostaminen	97
	Laitteen asennus	84		Sijoitteluohjeita	97
	Energiansäästö	84		Tuoreiden elintarvikkeiden pakastaminen	97
	Ennen ensimmäistä käyttöä	85		Pakasteiden sulattaminen	98
	Sähköliitäntä	86		Sulatus	99
	Tutustuminen laitteeseen	86		Puhdistus	99
	Laite	86		Varusteiden puhdistus	99
	Ohjaustaulu	87		Hajuhaitat	100
	Varustelu	87		Valo	100
	Laitteen käyttö	88			
	Kytke laite toimintaan	88			
	Laitteen kytkeminen pois toiminnasta ja väliaikainen käytöstä poisto	88			
	Lämpötilan säätäminen	89			
	Pikajäähdytys	89			
	Pikapakastus	89			

 **Äänet.....100**

Normaalit äänet 100

Tavallisuudesta poikkeavat äänet,
jotka voit poistaa helposti itse. 100

 **Toimintahäiriö, mitä on
tehtävä?101** **Huoltopalvelu.....103**

Korjauksen tilaaminen ja neuvonta
häiriötilanteissa 103

Takuu 103



Turvallisuusohjeet

Laite täyttää sähkölaitteille annettujen turvallisuusmääräysten vaatimukset ja on radiohäiriösuojattu.

Laitteen jäähdytyskierron tiiviys on testattu.

Ohjekirjaa koskevat ohjeet

- Lue käyttö- ja asennusohjeet ja noudata annettuja ohjeita. Niissä on tärkeitä laitteen asennukseen, käyttöön ja huoltoon liittyviä ohjeita.
- Valmistaja ei ole vastuussa, jos et noudata käyttö- ja asennusohjeiden ohjeita ja varoituksia.
- Säilytä kaikki ohjeet huolellisesti ja muista antaa ne myös laitteen mahdolliselle uudelle omistajalle.

Räjähdysvaara

- Älä käytä kylmälaitteen sisällä sähkölaitteita (esim. lämmittimiä tai sähkökäyttöisiä jääpalakoneita).
- Älä säilytä laitteessa palavia ponnekaasuja sisältäviä tuotteita (esim. suihkepulloja) tai räjähdysalttiita aineita.
- Säilytä pulloja, joissa on korkeaprosenttista alkoholia, vain pystyasennossa ja tiiviisti suljettuna.

Sähköiskun vaara

Väärin tehdyistä asennuksista ja korjauksista saattaa aiheutua käyttäjälle vakavia turvallisuusriskejä.

- Kun verkkoliitäntäjohto on vioittunut: Irrota laite heti verkkovirrasta.
- Älä käytä haaroitusrasioita, jatkojohtoja tai adaptereita.

- Laitteen korjaukset saa tehdä vain valmistaja, valtuutettu huoltoliike tai vastaavan pätevyyden omaava henkilö.
- Käytä vain valmistajan alkuperäisosa. Valmistaja takaa, että turvallisuusvaatimukset täyttyvät käytettäessä alkuperäisosa.

Jäätymisvamman vaara

- Älä laita pakastinosasta otettuja pakasteita heti suuhun.
- Varo ettei iho altistu pidemmäksi aikaa pakasteille, jäälle tai pakastinosan putkille.

Loukkaantumisvaara

Hiilihappoisia juomia sisältävät astiat saattavat rikkoutua. Älä säilytä pakastinosassa hiilihappoisia juomia sisältäviä astioita.

Kylmäaineen aiheuttamat vaarat

Jäähdytyskierron putkissa virtaa jonkin verran ympäristöystävällistä mutta herkästi syttyvää kylmäainetta (R600a). Se ei vahingoita otsonikerrosta eikä lisää kasvihuoneilmiötä. Ulosvuotanut kylmäaine saattaa aiheuttaa silmävammoja tai syttyä tuleen.

- Varo, että putket eivät vaurioidu.

Putkien vauriotapauksessa:

- Vältä avotulta ja pidä sytytyslähteet loitolla.
- Tuuleta huone.
- Kytke laite pois päältä ja irrota pistotulppa pistorasiasta.
- Soita huoltopalveluun.

Näin vältät lapsiin ja apua tarvitseviin henkilöihin kohdistuvat riskit

Vaaralle alttiina ovat:

- lapset,
- henkilöt, joiden fyysinen, henkinen tai aistinvarainen toimintakyky on rajoittunut,
- henkilöt, joiden tiedon puute estää heitä käyttämästä laitetta turvallisesti.

Toimi näin:

- Varmista, että lapset tai vaaralle alttiina olevat henkilöt tiedostavat laitteesta aiheutuvat vaarat.
- Lapset ja tällaiset henkilöt eivät saa käyttää laitetta ilman heidän turvallisuudestaan vastaavan henkilön valvontaa tai opastusta.
- Anna vain 8-vuotiaiden tai sitä vanhempien lasten käyttää laitetta.
- Valvo lapsia laitteen puhdistuksen ja huoltotoimenpiteiden aikana.
- Älä anna lasten leikkiä laitteella.

Tukehtumisvaara

- Kun kylmälaite on lukollinen: säilytä avainta poissa lasten ulottuvilta.
- Älä anna pakkausta ja sen osia lasten leikkeihin.

Esinevahingot

Näin välttyt esinevahingoilta:

- Älä astu sokkelin, ulosvedettävien osien tai ovien päälle tai nojaa niihin.
- Pidä muovipinnat ja ovitiivisteet puhtaina öljystä ja rasvasta.
- Irrota pistotulppa pistorasiasta vain pistotulpasta kiinni pitäen, älä vedä liitäntäjohdosta.

Paino

Muista laitteen asentamisen ja siirtämisen yhteydessä, että laite saattaa olla hyvin painava.
→ "Sijoituspaikka" sivulla 84



Määräystenmukainen käyttö

Näin käytät laitetta

- vain elintarvikkeiden säilytykseen ja pakastamiseen ja jään valmistamiseen.
- vain kotitalouskäyttöön.
- vain tämän käyttöohjeen mukaisesti.

Tämä laite on tarkoitettu käytettäväksi enintään 2000 metrin korkeudella merenpinnasta.



Ympäristönsuojelu

Pakkaus

Kaikki materiaalit ovat ympäristöystävällisiä ja ne voidaan kierrättää:

- Hävitä pakkaus ympäristöystävällisesti.
- Hävittämismahdollisuuksista saat tietoa laitteesi jälleenmyyjältä tai kaupungin ja kunnan virastoista, jätehuoltoasioista vastaavilta henkilöiltä.

Käytöstä poistettu laite

Ympäristön huomioivan hävittämisen avulla voidaan arvokkaita raaka-aineita käyttää uudelleen.

Varoitus

Lapset saattavat mennä laitteen sisään, jolloin vaarana on tukehtuminen!

- Jätä hyllyt ja laatikot laitteeseen, jotta lapset eivät pääse sen sisään niin helposti.
- Pidä lapset loitolla käytöstä poistetusta laitteesta.

Huomio!

Kylmäainetta ja haitallisia kaasuja saattaa vuotaa ulos.

Varo vahingoittamasta kylmäainekierron putkia ja eristystä.

1. Irrota pistotulppa pistorasiasta.
2. Katkaise verkkoliitäntäjohto.
3. Hävitä käytöstä poistettu laite asianmukaisesti.



Tämän laitteen merkintä perustuu käytettyjä sähkö- ja elektroniikkalaitteita (waste electrical and electronic equipment - WEEE) koskevaan direktiiviin 2012/19/EU.

Tämä direktiivi määrittää käytettyjen laitteiden palautus- ja kierrätys-säännökset koko EU:n alueella.



Sijoitus ja liittäminen

Toimituksen sisältö

Kun olet poistanut kaikki osat pakkauksesta, tarkista ettei niissä ole kuljetusvaurioita.

Jos sinulla on reklamoitavaa, käänny myyjän puoleen, jolta hankit laitteen, tai ota yhteyttä huoltopalveluumme.

→ "Huoltopalvelu" sivulla 103

Toimitus koostuu seuraavista osista:

- Vapaasti sijoitettava laite
- Varustelu (mallikohtainen)
- Käyttöohje
- Huoltopalveluvihko
- Takuukortti
- Tietoa energiankulutuksesta ja äänitasosta

Tekniset tiedot

Kylmäaine-, käyttötilavuus- ja muut tekniset tiedot löydät kylmälaitteen tyyppikilvestä.

→ "Tutustuminen laitteeseen" sivulla 86

Laitteen asennus

Sijoituspaikka

Mitä enemmän laitteessa on kylmäainetta, sitä suurempi tulee olla huoneen, johon laite sijoitetaan. Jos kylmälaite sijoitetaan liian pieneen huoneeseen, saattaa vuototapauksessa syntyä herkästi syttyvää kaasu-ilmaseosta.

8 g kylmäainetta kohti tilan täytyy olla vähintään 1 m³. Laitteen kylmäainemäärä on ilmoitettu laitteen sisäpuolella olevassa tyyppikilvessä.

→ "Tutustuminen laitteeseen" sivulla 86

Laitteen mallista riippuen sen paino voi olla jopa 81 kg.

Energiansäästö

Laitteesi kuluttaa vähemmän sähköä, kun noudatat seuraavassa mainittuja ohjeita.

Huomautus: Varusteiden sijoittelu ei vaikuta laitteen energiankulutukseen.

Sallittu huonelämpötila

Sallittu huonelämpötila riippuu laitteen ilmastoluokasta.

Ilmastoluokkatiedot löydät tyyppikilvestä.

→ "Tutustuminen laitteeseen" sivulla 86

Ilmastoluokka	Sallittu huonelämpötila
SN	+10 °C ... 32 °C
N	+16 °C ... 32 °C
ST	+16 °C ... 38 °C
T	+16 °C ... 43 °C

Kylmälaite toimii tehokkaasti, kun huonelämpötila on sallitun rajoissa.

Mikäli laitetta, jonka ilmastoluokka on SN, käytetään alhaisemmissa huonelämpötiloissa, niin laitteen vahingoittuminen voidaan poissulkea, kun huonelämpötila on vähintään +5 °C.

Laitteen asennus

Älä altista laitetta suoralle auringonpaisteelle.

Sijoita laite mahdollisimman kauas lämpöpatte-
reista, liedestä ja muista lämmönlähteistä:

3 cm sähkö- tai kaasuliesiin

30 cm öljy- tai hiililämmitteiseen uuniin

Huomautus: Jos se ei ole mahdollista, asenna eris-
tyslevy laitteen ja lämmönlähteen väliin.

Valitse sijoituspaikaksi huone, jonka lämpötila on
noin 20 °C.

Alhaisissa käyttöympäristön lämpötiloissa jäähdy-
tyskoneisto käynnistyy harvemmin ja laite kuluttaa
vähemmän sähköä.

Laitteen asennus

Mikäli laitteen mukana:
Asenna seinävälilevy, jotta kylmälaitteen energiankulutus vastaa ilmoitettua (katso Asennusohje). Jos laitteen ja seinän välinen tila on pienempi, se ei häiritse laitteen toimintaa. Energiankulutus saattaa tällöin lisääntyä jonkin verran.

Huomio!**Palovamman vaara!**

Kun laite on toiminnassa, sen yksittäiset osat saattavat olla kuumia. Varo koskettamasta tällaisia osia, voit polttaa itsesi.

Älä peitä ilmankiertoaukkoja tai aseta mitään niiden eteen.

→ Kuva **3**

Tuuleta huone päivittäin.

Laitteen takana oleva ilma ei lämpene niin voimakkaasti. Laite kuluttaa vähemmän sähköä, kun lämmin ilma pääsee poistumaan esteettä.

Laitteen käyttö

Avaa laitteen ovi vain hetkeksi.

Vie ostamasi elintarvikkeet kotiin kylmälaukussa ja aseta ne heti kylmälaitteeseen.

Anna lämpimien ruokien ja juomien jäähtyä ennen kaappiin asettamista.

Sulata pakasteet jääkaapiosassa, näin voit käyttää niistä lähtevää kylmyyttä jääkaapin jäähdyttämiseen.

Jätä elintarvikkeiden ja takaseinän väliin aina jonkin verran tilaa.

Pakkaa elintarvikkeet ilmatiiviisti.

Imuroi takaseinä kerran vuodessa.

Älä peitä ilmankiertoaukkoja tai aseta mitään niiden eteen.

Laitteessa oleva ilma ei lämpene niin voimakkaasti. Jäähdytyskoneisto käynnistyy harvemmin ja laite kuluttaa vähemmän sähköä.

Ilma pääsee kiertämään ja ilmankosteus pysyy jatkuvasti samana. Jäähdytyskoneisto käynnistyy harvemmin ja laite kuluttaa vähemmän sähköä.

Laitteen takana oleva ilma ei lämpene niin voimakkaasti. Laite kuluttaa vähemmän sähköä, kun lämmin ilma pääsee poistumaan esteettä.

Ennen ensimmäistä käyttöä

1. Poista infomateriaali, teipit ja suojakalvo.
2. Puhdista laite.
→ "Puhdistus" sivulla 99

Sähköliitäntä

Huomio!

Älä liitä laitetta elektroniseen energiansäästöpiistikkeeseen.

Huomaus: Voit kytkeä laitteen verkko- ja siniaaltoinvertteriin.

Verkkoinvertteriä käytetään aurinkosähkölaitteissa, jotka kytketään suoraan yleiseen sähköverkkoon. Käytä siniaaltoinvertteriä, kun kyseessä on ei-sähköverkkoon kytketty ratkaisu. Kun kytkentä yleiseen sähköverkkoon ei ole mahdollista (esim. veneessä tai mökillä), tulee käyttää siniaaltoinvertteriä.

1. Kun laite on sijoitettu paikalleen, odota vähintään tunti ennen sen liittämistä sähköverkkoon, jotta kompressori ei vahingoitu.
2. Liitä laitteen pistoke määräysten mukaisesti asennettuun pistorasiaan. Pistorasian tulee olla seuraavien tietojen mukainen:
Pistorasian 220 V ... 240 V
jännite
Suojajohdin 50 Hz
Sulake 10 A ... 16 A
Euroopan ulkopuolella: Tarkista, onko sähköverkon virtalaji sama kuin ilmoitettu laitteen virtalaji. Laitetiedot löydät tyyppikilvestä.
→ "Tutustuminen laitteeseen" sivulla 86
3. Liitä laite pistorasiaan, joka sijaitsee lähellä laitetta. Pistorasiaan tulee päästä helposti käsiksi myös laitteen asennuksen jälkeen.

Varoitus

Sähköiskun vaara!

Älä missään tapauksessa käytä haaroitusrasioita tai jatkojohtoja, jos verkkoliitäntäjohdon pituus ei ole riittävä. Ota sen sijaan yhteyttä huoltopalveluun ja kysy heiltä, mitä voit tehdä.



Tutustuminen laitteeseen

Käännä esiin ohjeiden lopussa oleva kuvasivu. Kuivissa saattaa olla varuste- ja mallikohtaisia eroja.

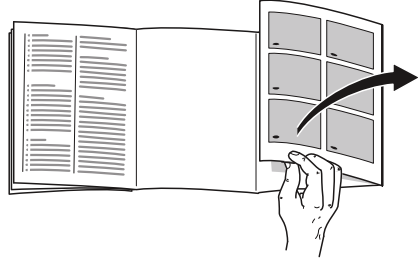

Laite



→ Kuva **1**

* Ei kaikissa malleissa.

- | | |
|---|---|
| <input type="checkbox"/> A | Jääkaappiosa |
| <input type="checkbox"/> B | Pakastinosa |
| <input type="checkbox"/> 1 - <input type="checkbox"/> 9 | Ohjaustaulu |
| <input type="checkbox"/> 10 | Pääkytkin päälle/pois |
| <input type="checkbox"/> 11 | Valo |
| <input type="checkbox"/> 12 | Hylly |
| <input type="checkbox"/> 13 | Kamera |
| <input type="checkbox"/> 14 | Tuuletusaukko (jääkaappiosa) |
| <input type="checkbox"/> 15 | Kylmäsäilytysosa |
| <input type="checkbox"/> 16 | Vihanneslaatikko, jonka ilmankosteutta voidaan säätää |
| <input type="checkbox"/> 17 | Tyyppikilpi |
| <input type="checkbox"/> 18 | Pakastuslaatikko |
| <input type="checkbox"/> 19 | Pakastuskalenteri |
| <input type="checkbox"/> 20 | Ruuvijalat |
| <input type="checkbox"/> 21* | Voi- ja juustolokero |
| <input type="checkbox"/> 22 | Hylly suurille pulloille |

Ohjaustaulu

→ Kuva 2

- 1 Jääkaappiosan valitsin  Jääkaappiosan asetuksia varten.
- 2 Jääkaappiosan lämpötilänäyttö Näyttö osoittaa säädetyt lämpötilan Celsius-asteina (°C).
- 3 Valitsin “**super**” jääkaappiosa Tästä kytketään pikajäähdytys päälle tai pois päältä.
- 4 Pakastinosan valitsin  Pakastinosan asetuksia varten.
- 5 Pakastinosan lämpötilänäyttö Näyttö osoittaa säädetyt lämpötilan Celsius-asteina (°C).
- 6 Valitsin “**super**” pakastinosa Tästä kytketään pikapakastus päälle tai pois päältä.
- 7 Valitsin “**alarm**” Tästä kytketään hälytysääni pois päältä.
- 8 Valitsin - + Tästä valitaan lämpötila.
- 9 Wi-Fi-yhteyden näyttö Palaa, kun laite on yhdistetty kotiverkkoon.

Varustelu

(ei kaikissa malleissa)

Kamera

→ Kuva 1/[13]

Kamerat ottavat kuvat laitteen sisätilasta ja ovihyllyistä aina kun ovi suljetaan. Home Connect -toiminnolla voit katsella kuvia mobiililaitteella.

Huomautus: Jos kuvat ovat epätarkkoja, ovi on suljettu liian nopeasti. Sulje ovi hitaasti, jotta kuvien laatu on riittävän hyvä!

Hylly

→ Kuva 8

Voit vaihtaa hyllyn paikkaa:
 ■ Vedä hylly ulos ja poista.

Muunneltava hylly

→ Kuva 5

Siinä voit säilyttää elintarvikkeita ja pulloja:

- Vedä hyllyä eteenpäin, laske se alas ja paina taaksepäin.

Laatikot

→ Kuva 4

Voit poistaa laatikon:

- Vedä laatikko vasteseeseen asti, nosta vähän etureunasta ja poista.

Ovihylly

→ Kuva 9

Voit poistaa ovihyllyn:

- Nosta hyllyä ylöspäin ja poista.

Pullonpidike

→ Kuva 10

Kun avaat ja suljet oven:

- Pullonpidike estää pulloja kaatumasta.

Pakastuskalenteri

→ Kuva 1/[19]

Pakastuskalenteri ilmoittaa maksimi säilyvyysajan kuukausina lämpötilan ollessa jatkuvasti -18 °C.

Jääpala-astia

Voit valmistaa jääpaloja:

1. Täytä 3/4 jääpala-astiasta vedellä ja aseta se pakastinosaan.
Huomaus: Irrota kiinnijäänyt jääpala-astia lusikanvarrella tms. tylopällä esineellä.
2. Jääpalat irtoavat helpommin, kun pidät jääpala-astiaa hetken juoksevan veden alla tai taivutat hieman astiaa.

Kylmävaraaja

Sähkökatkon sattuessa tai häiriötilanteessa:

- Kylmävaraaja hidastaa pakasteiden lämpenemistä.

Huomaus: Säilytysaika on pisin, kun asetat kylmävaraajan ylimpään lokeroon pakasteiden päälle.

Voit poistaa kylmävaraajan, kun tarvitset sitä elintarvikkeiden tilapäiseen jäähdyttämiseen, esim. kylmälaukussa.



Laitteen käyttö

Kytke laite toimintaan

1. Paina valitsinta . Laitteen jäähdytyskoneisto käynnistyy. Pakastinosassa on vielä liian lämmintä, kun hälytysääni kuuluu, pakastinosan lämpötilanäyttö vilkkuu ja valitsimen **“alarm”** valo palaa.
2. Paina valitsinta **“alarm”**. Hälytysääni kytkeytyy pois päältä.
3. Valitse haluamasi lämpötila.
→ *“Lämpötilan säätäminen” sivulla 89*

Käyttöä koskevia huomautuksia

- Kun kaappi on kytketty toimintaan, saattaa kestää monta tuntia, ennen kuin säädetyt lämpötilat on saavutettu. Älä sijoita elintarvikkeita kaappiin, ennen kuin valittu lämpötila on saavutettu.
- Täysautomaattisen NoFrost-järjestelmän ansiosta pakastinosaan ei muodostu jäätä. Kaappia ei tarvitse sulattaa.
- Kaapin sivujen osittaisella lämmittämällä estetään kondenssiveden muodostuminen ovitiivisteen alueelle.
- Jos pakastinosan ovea ei saa heti auki sen sulkemisen jälkeen, niin odota hetki, kunnes alipaine on tasaantunut.

Laitteen kytkeminen pois toiminnasta ja väliaikainen käytöstä poisto

Laitteen kytkeminen pois toiminnasta

- Paina valitsinta . Laitteen jäähdytys ei toimi enää.

Laitteen väliaikainen käytöstä poisto

Kun laite on pidempään käyttämättä:

1. Paina valitsinta . Laitteen jäähdytys ei toimi enää.
2. Irrota verkkopistoke pistorasiasta tai irrota sulake tai kytke automaattisulake pois päältä.
3. Puhdista laite.
4. Jätä laite auki.

Lämpötilan säätäminen

Lämpötilasuositus

Jääkaappiosa:	+4 °C
Pakastinosa:	-18 °C

Jääkaappiosa

1. Paina valitsinta , jos haluat muuttaa jääkaappiosan asetuksia.
2. Paina valitsinta - + niin monta kertaa, kunnes jääkaappiosan näytössä on haluamasi lämpötila.

Pakastinosa

1. Paina valitsinta , jos haluat muuttaa pakastinosan asetuksia.
2. Paina valitsinta - + niin monta kertaa, kunnes pakastinosan näytössä on haluamasi lämpötila.

Tarra OK

(ei kaikissa malleissa)

Tarran **OK** avulla voit tarkistaa, onko jääkaappiosa saavuttanut elintarvikkeiden turvalliseen säilytykseen suositellun lämpötilan, joka on +4 °C tai sitä alhaisempi.

Jos teksti **OK** ei tule näkyviin tarraan, säädä lämpötila vähitellen alhaisemmaksi.

Kun kylmälaite otetaan käyttöön, voi kestää jopa 12 tuntia, kunnes säädetty lämpötila on saavutettu.

Oikea säätö



Pikajäähdytys

Kun käynnistät pikajäähdytyksen, jääkaappiosan lämpötila laskee mahdollisimman alhaiseksi.

Käynnistä pikajäähdytys esim.:

- ennen kuin sijoitat kaappiin suuria määriä elintarvikkeita
- kun juomien pitää olla nopeasti kylmiä tarjoiltavaksi

Huomautus: Kun pikajäähdytys on käynnistetty, laite on äännekkäämpi.

Laite kytkeytyy normaalitoimintaan 6 tunnin kuluttua.

Pikajäähdytyksen päälle- ja poiskytkentä:

- Paina jääkaappiosan valitsinta **“super”**.
Kun pikajäähdytys on käynnistetty, kytkimen valo palaa.

Pikapakastus

Kun käynnistät pikapakastuksen, pakastelokeron lämpötila laskee mahdollisimman alhaiseksi.

Käynnistä pikapakastus esim.:

- jotta elintarvikkeet pakastuvat nopeasti läpikotaisin
- 4 ... 6 tuntia ennen suurempien elintarvikemäärien (2 kg tai enemmän) pakastamista
- kun haluat käyttää maksimipakastustehoa
→ *“Maksimipakastusteho”*
sivulla 96

Huomautus: Kun pikapakastus on käynnistetty, käyntiäänät saattavat kuulua voimakkaampina.

Laite kytkeytyy normaalitoimintaan noin 2 ½ vuorokauden kuluttua.

Pikapakastuksen päälle- ja poiskytkentä:

- Paina pakastinosan valitsinta **“super”**.
Kun pikapakastus on käynnistetty, kytkimen valo palaa.

Hälytys

Ovihälytys

Jos laitteen ovi on pitempään auki, oven hälytysääni (jatkuva ääni) kytkeytyy päälle.

- Sulje luukku.
Hälytysääni kytkeytyy pois päältä.

Lämpötilahälytys

Kun pakastinosassa on liian lämmintä, lämpötilahälytys kytkeytyy päälle (jaksottainen ääni, lämpötilanäyttö vilkkuu, valitsimen **“alarm”** valo palaa).

Huomio!

Pakasteiden sulaminen saattaa lisätä bakteerien määrää, jolloin pakasteet voivat pilaantua.

Älä pakasta enää osittain tai kokonaan sulaneita pakasteita.

Voit pakastaa ne uudelleen, kun olet ensin valmistanut ne ruoaksi keittämällä tai paistamalla. Tällaisten pakasteiden säilyvyys ei enää vastaa maksimaalista säilyvyysaikaa.

Huomautus: Seuraavissa tapauksissa hälytys voi kytkeytyä päälle ilman, että pakasteet ovat vaarassa sulaa:

- Laite otetaan käyttöön.
- Laitteeseen sijoitetaan kerralla suuria määriä tuoreita elintarvikkeita.
- Pakastinosan ovi on liian kauan auki.

Korkeimman lämpötilan osoitus ja hälytysäänen poiskytkentä:

- Paina valitsinta **“alarm”**. Pakastinosassa ollut korkein lämpötila tulee hetkeksi näyttöön. Sen jälkeen näyttöön tulee taas säädetty lämpötila. Lämpötilan mittausta käynnistyy nyt uudelleen ja korkein lämpötila tallentuu laitteen muistiin.

Huomautus: Valitsimen **“alarm”** valo palaa, kunnes säädetty lämpötila on taas saavutettu.

Home Connect

Tämä laite on Wi-Fi-kelpoinen, ja sitä voidaan kauko-ohjata mobiililaitteella.

Huomautus: Wi-Fi on Wi-Fi Alliance -yhtiön rekisteröimä tavaramerkki.

Laite toimii seuraavissa tapauksissa ilman verkkoyhteyttä olevan kylmälaitteen tavoin, ja sitä käytetään manuaalisesti valitsimien avulla:

- Laitetta ei ole yhdistetty kotiverkkoon.
- Home Connect -palvelu ei ole käytettävissä laitteen käyttömaassa. Tiedot maista, joissa Home Connect on käytettävissä, löydät osoitteesta www.home-connect.com.

Huomautus: Huomioi tässä käyttöohjeessa olevat turvallisuusohjeet. Varmista, että turvallisuusmääräykset täyttyvät myös silloin, kun käytät laitetta Home Connect -sovelluksen kautta etkä ole kotona.

→ *“Turvallisuusohjeet” sivulla 80*
Ota huomioon myös Home Connect -sovelluksessa olevat ohjeet.

Home Connect -asetukset

Huomautuksia

- Noudata Home Connect -esitettä, joka löytyy sivulta www.siemens-home.bsh-group.com ladattavien ohjeiden joukosta. Kirjoita hakukenttään laitteesi mallinumero (E-numero).
- Odota laitteen virran kytkemisen jälkeen ainakin kaksi minuuttia, kunnes laitteen sisäinen alustus on päättynyt. Määritä vasta sitten Home Connect -asetukset.

- Jotta asetuksia voidaan tehdä Home Connectin kautta, mobiililaitteeseen pitää olla asennettuna Home Connect -sovellus. Ota tätä varten huomioon mukana toimitettu Home Connect -materiaali. Tee asetukset seuraamalla sovelluksen antamia ohjeita.
- Jos laitetta ei käytetä pitempään aikaan, Home Connect -valikko sulkeutuu automaattisesti. Home Connect -valikon avaamista koskevia ohjeita löydät kunkin luvun alusta.

Automaattinen yhteys kotiverkkoon (WLAN)

Jos on käytettävissä WLAN-reititin, jossa on WPS-toiminto, kylmälaite voidaan kytkeä kotiverkkoon automaattisesti.

1. Paina valitsinta **“alarm”**. Jääkaappiosan lämpötilanäyttö näyttää **Cn**.
2. Paina jääkaappiosan valitsinta.
3. Painele valitsinta **+**, kunnes jääkaappiosan lämpötilanäyttö näyttää **AC** ja pakastinosan lämpötilanäyttö näyttää **OF**.
4. Paina pakastinosan valitsinta.
5. Paina valitsinta **+**. Laite on valmis automaattista yhteyttä varten. Wi-Fi-yhteyden näyttö vilkkuu. Pakastinosan lämpötilanäyttö näyttää 2 minuutin ajan animaatiota. Kun animaatio näkyy, laite on valmis automaattista yhteyttä varten.
6. Aktivoi kotiverkon reitittimen WPS-toiminto näiden 2 minuutin kuluessa (esim. valitsimella WPS/WLAN, noudata reitittimen asiakirjoissa annettuja ohjeita). Kun yhteys on saatu, pakastinosan lämpötilanäytössä näkyy **On** ja Wi-Fi-yhteyden näyttö palaa. Kylmälaite on valmis yhdistettäväksi sovellukseen.

Huomautus: Jos pakastinosan lämpötilanäytössä näkyy **OF**, yhteyttä ei onnistuttu muodostamaan.

1. Tarkista, onko kylmälaite kotiverkon (WLAN) toimintaetäisyydellä.
2. Toista toimenpide tai luo yhteys manuaalisesti.

Manuaalinen yhteys kotiverkkoon (WLAN)

Jos WLAN-reitittimessä ei ole WPS-toimintoa tai et tunne sitä, voit yhdistää kylmälaitteen kotiverkkoon manuaalisesti.

1. Paina valitsinta **“alarm”**. Jääkaappiosan lämpötilanäyttö näyttää **Cn**.
2. Paina jääkaappiosan valitsinta.
3. Painele valitsinta **+**, kunnes jääkaappiosan lämpötilanäyttö näyttää **SA** ja pakastinosan lämpötilanäyttö näyttää **OF**.
4. Paina pakastinosan valitsinta.
5. Paina valitsinta **+**. Laite on valmis manuaalista yhteyttä varten. Wi-Fi-yhteyden näyttö vilkkuu. Pakastinosan lämpötilanäyttö näyttää animaatiota. Kun animaatio näkyy, laite on valmis manuaalista yhteyttä varten.
6. Kylmälaite on nyt luonut oman WLAN-verkon, jonka nimi on "HomeConnect". Tähän verkkoon pääsee mobiililaitteen avulla.
7. Hae WLAN-asetukset näkyviin mobiililaitteen asetusvalikossa.
8. Yhdistä mobiililaite WLAN-verkkoon "HomeConnect". Salasana: "HomeConnect" Yhteyden muodostaminen voi kestää jopa 60 sekuntia.
9. Kun yhteys on muodostettu, avaa Home Connect -sovellus mobiililaitteella. Sovellus etsii kylmälaitetta.

10. Kun kylmälaite löytyy, kirjoita oman kotiverkkosi (WLAN) nimi ("SSID") ja salasana ("Key") niille tarkoitettuihin kenttiin.
11. Vahvista painikkeella **Välitä kodinkoneille**.
 - Kun yhteys on saatu, pakastinosan lämpötilänäytössä näkyy **On** ja Wi-Fi-yhteyden näyttö palaa. Nyt voit yhdistää kylmälaitteen sovellukseen.
 - Jos pakastinosan lämpötilänäytössä näkyy **OF**, yhteyttä ei onnistuttu muodostamaan. Tarkista, onko kylmälaite kotiverkon (WLAN) toimintaetäisyydellä. Toista toimenpide.

Kylmälaitteen yhdistäminen Home Connect -sovellukseen

1. Paina valitsinta **"alarm"**. Jääkaappiosan lämpötilänäyttö näyttää **Cn**.
2. Paina jääkaappiosan valitsinta.
3. Paina valitsinta **+**niin monta kertaa, kunnes jääkaappiosan lämpötilänäyttö näyttää **PA** ja pakastinosan lämpötilänäyttö näyttää **OF**.
4. Paina pakastinosan valitsinta.
5. Paina valitsinta **+**, jolloin laite yhdistetään sovellukseen. Pakastinosan lämpötilänäyttö näyttää animaatiota ja Wi-Fi-yhteyden näyttö palaa.
6. Avaa sovellus ja odota, kunnes se näyttää kylmälaitteen. Vahvista sovelluksen ja kylmälaitteen yhteys valitsemalla **Lisää**. Jos kylmälaitetta ei näytetä automaattisesti, napauta sovelluksen kohtaa **Lisää laite** ja seuraa ohjeita. Kun kylmälaite tulee näkyviin, lisää se valitsemalla **+**.

7. Seuraa sovelluksen antamia ohjeita, kunnes toimenpide on päättynyt. Jääkaappiosan lämpötilänäyttö näyttää **PA** ja pakastinosan lämpötilänäyttö näyttää **On**. Kylmälaite on yhdistetty sovellukseen. Jos yhteyden muodostaminen epäonnistui, tarkista onko mobiililaitte yhdistetty kotiverkkoon (WLAN). Tämän jälkeen yritä yhteyden muodostamista uudelleen. Jos pakastinosan lämpötilänäyttöön ilmestyy **Er**, palauta Home Connect -asetukset.
Huomautus: Palautuksessa kaikki alkuperäiset Home Connect -asetukset palautuvat.

Signaalinvoimakkuuden tarkistaminen

Jos yhteyden luominen ei onnistu, on syytä tarkistaa signaalinvoimakkuus.

1. Paina valitsinta **"alarm"**. Jääkaappiosan lämpötilänäyttö näyttää **Cn**.
2. Paina jääkaappiosan valitsinta.
3. Painele valitsinta **+**, kunnes jääkaappiosan lämpötilänäyttö näyttää **SI**. Pakastinosan lämpötilänäyttöön ilmestyy arvo väliltä 0 (ei vastaanottoa) ja 3 (täysi vastaanotto). Signaalinvoimakkuuden tulisi olla vähintään 2. Jos signaali on liian heikko, yhteys voi katketa.
 - Aseta reititin lähemmäs kylmälaitetta.
 - Varmista, etteivät esimerkiksi paksut seinät häiritse yhteyttä.
 - Voit asentaa signaalia vahvistavan toistimen.

Kameroiden aktivointi

Kun kylmälaite on yhdistetty kotiverkkoon (WLAN) ja Home Connect -sovellukseen, voit aktivoida kamerat:

1. Paina valitsinta **“alarm”**.
Jääkaappiosan lämpötilanäyttö näyttää **Cn**.
2. Paina jääkaappiosan valitsinta.
3. Painele valitsinta **+**, kunnes jääkaappiosan lämpötilanäyttö näyttää **CA** ja pakastinosan lämpötilanäyttö näyttää **OF**.
4. Paina pakastinosan valitsinta.
5. Paina valitsinta **+**.
Pakastinosan lämpötilanäyttö näyttää **On** ja Wi-Fi-yhteyden näyttö palaa.
Kamerat on aktivoitu.

Huomautuksia

- Kun kamerat on aktivoitu ja sovelluksella tarkistetaan usein kylmälaitteen sisältö, siirrettävä tietomäärä on tavallista suurempi.
- Kuvien lataaminen voi kestää jopa kolme minuuttia.
- Kotiverkon ja internetin ulkoiset tekijät voivat aiheuttaa tiedonsiirto-ongelmia ja kuvien hylkäämisen. Tällä ei ole vaikutusta laitteen tavalliseen toimintaan.

Kameroiden deaktivointi:

1. Paina valitsinta **“alarm”**.
Jääkaappiosan lämpötilanäyttö näyttää **Cn**.
2. Paina jääkaappiosan valitsinta.
3. Painele valitsinta **+**, kunnes jääkaappiosan lämpötilanäyttö näyttää **CA** ja pakastinosan lämpötilanäyttö näyttää **On**.
4. Paina pakastinosan valitsinta.
5. Paina valitsinta **+**.
Pakastinosan lämpötilanäyttö näyttää **OF**.
Kamerat on deaktivoitu.

Home Connect -asetuksien palautus

Mikäli yhteyden luomisessa ilmenee ongelmia tai haluat rekisteröidä laitteen toiseen kotiverkkoon (WLAN), voit palauttaa Home Connect -asetukset:

1. Paina valitsinta **“alarm”**.
Jääkaappiosan lämpötilanäyttö näyttää **Cn**.
2. Paina jääkaappiosan valitsinta.
3. Painele valitsinta **+**, kunnes jääkaappiosan lämpötilanäyttö näyttää **re** ja pakastinosan lämpötilanäyttö näyttää **OF**.
4. Paina pakastinosan valitsinta.
5. Paina valitsinta **+**.
Pakastinosan lämpötilanäyttö näyttää 15 sekunnin ajan animaatiota. Tämän jälkeen pakastinosan lämpötilanäyttö näyttää **OF**.
Wi-Fi-yhteyden näyttö ei pala.
Home Connect -asetukset on palautettu.

Home Connect -ohjelmistopäivityksen asennus

Kylmälaite tarkistaa säännöllisin väliajoin, onko Home Connect -ohjelmistolle päivityksiä.

Jos päivitys on saatavissa, jääkaappiosan lämpötilanäyttö näyttää **“UP”**.

Kun painat mitä tahansa valitsinta, näyttö palaa asetettuun lämpötilaan.

Päivityksen asennus:

1. Paina valitsinta **“alarm”**.
Jääkaappiosan lämpötilanäyttö näyttää **Cn**.
2. Paina jääkaappiosan valitsinta.
3. Painele valitsinta **+**, kunnes jääkaappiosan lämpötilanäyttö näyttää **UP** ja pakastinosan lämpötilanäyttö näyttää **OF**.
4. Paina pakastinosan valitsinta.

fi Jääkaappiosa

5. Paina valitsinta **+**.
Pakastinosan lämpötilänäyttö näyttää animaatiota.
Päivitys asennetaan.
Asennuksen aikana valitsimien toiminnot on lukittu.
- Kun asennus on saatu onnistuneesti päätökseen, pakastinosan lämpötilänäyttö näyttää **On**.
 - Jos asennusta ei saatu onnistuneesti päätökseen, pakastinosan lämpötilänäyttö näyttää **Er**.
Käynnistä päivitys myöhemmin uudelleen.
Jos asennusta on yritetty tuloksetta useita kertoja, ota yhteys huoltopalveluun.

Tietosuojaa koskeva huomautus

Kun Home Connect -laite yhdistetään Internetiin liitettyyn WLAN-verkkoon ensimmäistä kertaa, laite välittää seuraavat tiedot Home Connect -palvelimelle (ensirekisteröinti):

- Yksiselitteinen laitetunniste (koostuu laiteavaimesta ja asennetun Wi-Fi-kommunikaatiomoduulin MAC-osoitteesta).
- Wi-Fi-kommunikaatiomoduulin turvallisuussertifikaatti (liitännän informaatioteknistä varmistusta varten).
- Kodinkoneen ajankohtainen ohjelma- ja laiteversio.
- Edellä mahdollisesti tehdyn tehdasasetuksiin palautuksen tila.

Tämä ensirekisteröinti valmistele Home Connect -toimintojen käytön ja se pitää tehdä vasta sitten, kun haluat käyttää Home Connect -toimintoja ensimmäistä kertaa.

Huomautus: Ota huomioon, että Home Connect -toimintoja voidaan käyttää vain

Home Connect -sovelluksen yhteydessä. Tietosuojaa koskevia tietoja voit hakea näyttöön Home Connect -sovelluksessa.

Vaatumustenmukaisuusvakuutus

BSH Hausgeräte GmbH vahvistaa täten, että Home Connect -toiminnoilla varustettu laite vastaa direktiivin 1999/5/EY perusluonteisia vaatimuksia ja muita asiaankuuluvia määräyksiä.

Täydellinen radio- ja telepäätelaitteita (R&TTE) koskeva vaatimustenmukaisuusvakuutus löytyy Internetistä sivulta www.siemens-home.bsh-group.com laitteen tuotesivulta lisädokumenttien kohdasta.



Jääkaappiosa

Jääkaappiosassa säilyvät liha, leikkeleet, kala, maitotuotteet, kananmunat, valmisruoat ja leivonnaiset.

Lämpötilan voi säätää välille +2 °C ... +8 °C.

Jääkaappiosassa myös helposti pilaantuvat elintarvikkeet säilyvät lyhyen tai keskipitkän aikavälin. Mitä alhaisemman lämpötilan valitset, sitä hitaammin käynnistyvät kemiallinen ja entsyymien tai mikro-organismien aiheuttama pilaantuminen. Kun lämpötila on +4 °C tai alhaisempi, elintarvikkeet säilyvät optimaalisesti tuoreina.

Säilytysohjeita

Huomautus: Varo, että elintarvikkeet eivät kosketa takaseinää.

Muutoin ilma ei kierrä riittävän tehokkaasti ja elintarvikkeet tai pakkaukset saattavat jäätyä kiinni takaseinään.

- Säilytä laitteessa vain tuoreita ja virheettömiä elintarvikkeita. Näin ne säilyvät pidemmän aikaa hyvälaatuisina ja tuoreina.
- Kun ostat eineksiä ja säilykkeitä, älä ylitä valmistajan ilmoittamaa vähimmäissäilyvyysaikaa tai viimeistä käyttöpäivää.
- Säilytä elintarvikkeita kaapissa pakattuina tai kannellisessa astiassa, jotta niiden aromi, väri ja tuoreus säilyvät. Näin erilaiset maut eivät sekoitu toisiinsa eikä muovipintojen väri muutu.
- Anna lämpimien ruokien ja juomien jäähtyä ennen jääkaappiin asettamista.

Huomioi jääkaappiosan kylmäalueet

Ilmankierrosta johtuen jääkaappiosassa on kylmempää ja lämpimämpää alueita.

Kylmin alue

Kylmin alue on kaapin takaseinän vieressä ja kylmäsäilytyslokerossa.

→ Kuva 1

Huomautus: Säilytä kylmimmällä alueella helposti pilaantuvia elintarvikkeita, esim. kalaa, leikkeleitä ja lihaa.

Lämpimin alue

Lämpimin alue on ovesa aivan ylhäällä.

Huomautus: Säilytä täällä esim. kovaa juustoa ja voita. Näin juuston aromi säilyy ja voi pysyy riittävän pehmeänä.

Vihanneslaatikko, jonka ilmankosteutta voidaan säätää

→ Kuva 6

Tuoreet hedelmät ja kasvikset säilyvät parhaiten vihanneslaatikossa. Voit säätää vihanneslaatikon ilmankosteuden sopivaksi säätimen ja erikoistiivisteiden avulla. Näin tuoreet hedelmät ja vihannekset säilyvät kaksi kertaa pidempään kuin perinteisessä jääkaapissa.

Voit säätää vihanneslaatikon ilmankosteuden säilytettävien tuotteiden lajin ja määrän mukaan:

- pääasiassa hedelmiä ja kun tuotteita on paljon – säädä alhaisempi ilmankosteus
- pääasiassa vihanneksia ja erityyppisiä elintarvikkeita tai kun tuotteita on vähän – säädä korkeampi ilmankosteus

Huomautuksia

- Kylmälle arat hedelmät (esim. ananas, banaanit, papaija ja sitruhedelmät) ja vihannekset (esim. munakoisot, kurkut, kesäkurpitsa, paprika, tomaatit ja perunat) kannattaa säilyttää laitteen ulkopuolella noin + 8 °C ... +12 °C: een lämpötilassa, jotta niiden laatu ja aromit säilyvät mahdollisimman hyvänä.
- Säilytettävien elintarvikkeiden tyyppin ja määrän mukaan vihanneslaatikkoon saattaa muodostua kondenssivettä. Pyyhi kondenssivesi pois kuivalla pyyhkeellä ja säädä vihanneslaatikon ilmankosteus sopivaksi säätimellä.

Kylmäsäilytysosa

→ Kuva **7**

Kylmäsäilytysosassa on alhaisempi lämpötila kuin jääkaappiosassa. Lämpötila voi olla alle 0 °C.

Ihanteellinen kalan, lihan ja leikkeleiden säilytystila. Se ei sovi salaateille tai vihanneksille eikä kylmälle herkille elintarvikkeille.

Kylmäsäilytysosan lämpötilaa voidaan säätää tarvittaessa:

- Alhaisempi lämpötila: säädin oikealle
- Korkeampi lämpötila: säädin vasemmalle
- Suositus: keskiasento



Pakastinosa

Pakastinosa soveltuu:

- pakasteiden säilyttämiseen
- jääpalojen valmistamiseen
- elintarvikkeiden pakastamiseen

Lämpötilan voi säätää välille -16 °C ... -24 °C.

Pakastinosassa helposti pilaantuvat elintarvikkeet säilyvät pidempään hyvänlaatuisina, koska alhaiset lämpötilat hidastavat tai pysäyttävät pilaantumisprosessin. Näin ulkonäkö, aromi ja kaikki tärkeät ainesosat säilyvät ennallaan mahdollisimman pitkään.

Elintarvikkeiden pidempiaikainen säilytys edellyttää vähintään -18 °C:een lämpötilaa.

Tuoreiden elintarvikkeiden laitteeseen sijoittamisen ja niiden läpikotaisen pakastumisen väliseen aikaan vaikuttavat seuraavat seikat:

- Säädetty lämpötila
- Elintarvikelaji
- Pakasteiden määrä pakastelokerossa
- Tuotteiden määrä ja laji

Maksimipakastusteho

Maksimipakastusteho kertoo, kuinka paljon elintarvikkeita voit pakastaa vuorokauden kuluessa niin, että ne jäätyvät läpikotaisin.

Tiedot maksimaalisesta pakastustehosta löydät tyyppikilvestä.

→ *"Tutustuminen laitteeseen" sivulla 86*

Kun haluat pakastaa maksimimäärän, kytke pikapakastus toimintaan 24 tuntia ennen tuoreiden elintarvikkeiden laittamista pakastimeen.

Maksimi pakastustehon edellytykset

1. Noin 24 tuntia ennen tuoreiden tuotteiden sijoittamista: Käynnistä pikapakastus.
→ *"Pikapakastus" sivulla 89*
2. Poista laatikot pakastinosasta ja sijoita elintarvikkeet suoraan hyllyille ja pakastinosan pohjalle.
3. Täytä ensin ylin lokero elintarvikkeilla. Silloin ne pakastuvat nopeimmin.
4. Jos ylimmässä lokerossa ei ole riittävästi tilaa, sijoita jäljelle jäävä määrä alapuolella olevaan lokeroon aloittaen etuoikealta.
5. Kun pakastat tuoreita elintarvikkeita, asettele ne mahdollisimman lähelle sivuseiniä.

Koko pakastustilavuuden käyttäminen

Kun haluat sijoittaa maksimi määrän pakasteita:

- Poista kaikki varusteet.
- Sijoita elintarvikkeet suoraan hyllyille ja pakastinosan pohjalle.

Pakasteiden ostaminen

- Tarkista, että pakkaukset ovat ehjiä.
- Huomioi vähimmäissäilyvyysaika.
- Liikkeen säiliöpakastimen lämpötilan tulee olla -18 °C tai kylmempi.
- Älä katkaise kylmäketjua: Vie pakasteet kotiin mikäli mahdollista kylmälaukussa, ja laita ne heti pakastinosaan.

Sijoitteluohjeita

- Pakasta isommat määrät elintarvikkeita ylimmässä lokerossa. Silloin ne pakastuvat erittäin nopeasti.
- Asettele elintarvikkeet lokeroihin tai pakastuslaatikoihin mahdollisimman laajalle alalle.
- Muista, että vielä sulat elintarvikkeet eivät saa koskettaa jo pakastettuja elintarvikkeita. Sijoita tarvittaessa jo pakastuneet elintarvikkeet pakastuslaatikoihin.
- Jotta ilma kiertää laitteessa tehokkaasti: Työnnä pakastuslaatikot vasteseeseen asti.

Tuoreiden elintarvikkeiden pakastaminen

Pakasta vain tuoreita ja virheettömiä elintarvikkeita.

Elintarvikkeet, jotka syödään kypsennettyinä, soveltuvat paremmin pakastamiseen kuin raakoina syötävät elintarvikkeet.

Käsittele elintarvikkeet ennen pakastamista sopivalla tavalla, jotta niiden ravintoarvo, aromi ja väri säilyvät mahdollisimman hyvinä:

- Vihannekset: pese, pilko ja ryöppää.
- Hedelmät ja marjat: pese, poista siemenet ja kuori tarvittaessa, lisää tarvittaessa sokeria tai askorbiinihappoa.

Lisää ohjeita löydät asiaankuuluvasta kirjallisuudesta.

Pakastamiseen soveltuvat

- Leivonnaiset
- Kala ja äyriäiset
- Liha
- Riista- ja linnunliha
- Vihannekset, hedelmät ja yrtit
- Kananmunat ilman kuorta
- Meijerituotteet, esim. juusto, voi ja rahka
- Valmisruoat ja tähteeksi jäänyt ruoka, esim. keitot, pataruoat, kypsä liha ja kala, perunaruoat, laatikot ja makeat jälkiruoat

Pakastamiseen eivät sovellu

- Vihannekset, jotka tavallisesti syödään raakoina, esim. lehtisalaatit tai retiisit
- Kuorimattomat tai kovaksikeitetyt kananmunat
- Viinirypäleet
- Kokonaiset omenat, päärynät ja persikat
- Jogurtti, piimä, hapankerma, ranskankerma ja majoneesi

Pakasteiden pakkaaminen

Oikeantyyppinen pakkaus ja materiaali vaikuttavat ratkaisevasti tuotteiden laadun säilymiseen ja estävät niiden kuivumisen pakastimessa.

1. Aseta elintarvike pakkaukseen.
2. Poista ilma pakkauksesta.
3. Sulje pakkaus ilmatiiviisti, jotta elintarvikkeet eivät menetä makuaan tai kuivu.
4. Merkitse pakkauksen etikettiin sisältö ja pakastuspäivämäärä.

Sopivat pakkausmateriaalit:

- Muovikelmu
- Polyeteenistä (PE) valmistetut muovipussit
- Alumiinifolio
- Pakasterasiat

Sulkemiseen soveltuvat:

- Kuminauhat
- Muovikiinnittimet
- Kylmänkestävät teipit

Sopimattomat pakkausmateriaalit:

- Käärepaperi
- Voipaperi
- Sellofaani
- Jätepussit ja käytetyt muovikassit

Pakasteiden säilyvyys –18 °C:ssa

Kala, makkara, valmiit ruoat, leivonnaiset:	enintään 6 kuukautta
Liha, lintu:	enintään 8 kuukautta
Vihannekset, hedelmät:	enintään 12 kuukautta

Pakastuskalenteri

Laitteessa on pakastuskalenteri, joka ilmoittaa maksimaalisen säilyvyysajan kuukausina lämpötilan ollessa jatkuvasti –18 °C.

Pakasteiden sulattaminen

Valitse aina elintarvikelajin ja käyttötarkoituksen mukainen sulatustapa, jotta tuotteiden laatu säilyy mahdollisimman hyvänä.

Sulatustavat:

- Jääkaapissa (sopii erityisesti eläinperäisille elintarvikkeille kuten kala, liha, juusto, rahka)
- Huoneen lämmössä (leipä)
- Mikroaaltouuni (heti syötävät tai ruoaksi valmistettavat elintarvikkeet)
- Uuni tai liesi (heti syötävät tai ruoaksi valmistettavat elintarvikkeet)

Huomio!

Älä pakasta enää osittain tai kokonaan sulaneita pakasteita. Voit pakastaa ne uudelleen vasta, kun olet ensin valmistanut ne ruoaksi keittämällä tai paistamalla. Tällaisten pakasteiden säilyvyys ei enää vastaa maksimaalista säilyvyysaikaa.



Sulatus

Täysautomaattisen NoFrost-järjestelmän ansiosta laitteeseen ei muodostu jäätä. Sitä ei tarvitse sulattaa.



Puhdistus

Huomio!

Näin vältät laitteen ja varusteiden vahingoittumisen.

- Älä käytä hankaavia, happamia tai klooria sisältäviä puhdistusaineita tai liuottimia.
- Älä käytä hankaavia tai naarmuttavia puhdistusmenetelmiä. Metallipinnoille saattaa muodostua korroosiota.
- Älä pese hyllyjä tai rasioita astianpesukoneessa. Osien muoto voi muuttua.

Toimi seuraavasti:

1. Kytke laite pois päältä.
2. Irrota pistotulppa pistorasiasta tai irrota sulake tai kytke automaattisulake pois päältä.
3. Poista elintarvikkeet kaapista ja säilytä niitä viileässä paikassa. Mikäli olemassa: Aseta kylmävaraaja elintarvikkeiden päälle.

4. Mikäli olemassa: Odota, kunnes huurrekerros on sulanut.
5. Puhdista laite pehmeällä pyyhkeellä ja haalealla vedellä, johon on lisätty vähän pH-arvoltaan neutraalia käsinpesuun tarkoitettua astianpesuainetta.

Huomio!

Varo, ettei pesuvettä pääse sisävalaisimeen tai tuuletusaukkoihin.

6. Pyyhi ovitiiviste puhtaalla vedellä ja kuivaa huolella.
7. Liitä laite verkkovirtaan, kytke toimintaan ja aseta elintarvikkeet laitteeseen.

Varusteiden puhdistus

Voit poistaa puhdistamista varten kaikki laitteen osat, joiden paikka on muutettavissa.

→ "Varustelu" sivulla 87

Kamera

Lämpötilan ja ilmankosteuden vaihtelu voi saada kameran linssit huurtumaan.

Ennaltaehkäisy: Käsittele kameran linssit yleisesti myytävällä vedensyrjäyttäjällä.

Käytä käsittelyyn ja puhdistukseen mikrokuituliinaa.

Hajuhaitat

Jos havaitset epämiellyttävää hajua:

1. Kytke kylmälaite pois toiminnasta päälle/pois-kytkimellä .
2. Ota kaikki elintarvikkeet pois kaapista.
3. Puhdista laite sisäpuolelta. → "Puhdistus" sivulla 99
4. Puhdista kaikki pakkaukset.
5. Säilytä voimakkaantuoksuisia elintarvikkeita tiiviissä rasiassa hajun muodostumisen välttämiseksi.
6. Kytke laite taas päälle.
7. Sijoita elintarvikkeet takaisin kaappiin.
8. Tarkista vuorokauden kuluttua, onko hajua muodostunut uudelleen.

Valo

Kylmälaite on varustettu huoltovapaalla LED-valaisimella.

Sisävalon korjaukset saa tehdä vain huoltopalvelu tai valtuutettu sähköasentaja.

Jos laite on avattuna yli 10 minuutin ajan, sisävalaisin kytkeytyy automaattisesti pois päältä.

Äänet

Normaalit äänet

Hurina: Moottori on toiminnassa, esim. jäähdytyskoneisto, puhallin.

Virtaavan veden ääni (hurina ja kohina): Kuuluu kylmäaineen virratessa putkissa.

Napsahdus: Moottori, kytkimet tai magneettiventtiilit kytkeytyvät päälle tai pois päältä.

Kameroiden naksahdus: Valmiustila päättyy ja kamerat kalibroidaan. Tiedonsiirto ei ole toiminnassa.

Naksuva ääni: automaattinen sulatus on käynnissä.

Tavallisuudesta poikkeavat äänet, jotka voit poistaa helposti itse

Kylmälaite ei ole suorassa: Suorista laite vesivaa'an avulla. Aseta tarvittaessa jotain laitteen alle.

Laite »nojaa«: Siirrä laite irti viereisistä kalusteista tai laitteista.

Laatikot, ovihyllyt tai hyllyt heiluvat tai ovat juuttuneet kiinni: Tarkista, ovatko irrotettavat varusteet kunnolla paikoillaan ja laita ne tarvittaessa uudelleen kaappiin.

Pullot tai astiat koskettavat toisiaan: Siirrä pullot tai astiat kauemmaksi toisistaan.

? Toimintahäiriö, mitä on tehtävä?

Ennen kuin soitat huoltopalveluun, tarkista taulukossa annettujen ohjeiden avulla, voitko poistaa vian itse.

Lämpötila poikkeaa hyvin paljon asetetusta lämpötilasta.

Kytke laite pois toiminnasta 5 minuutiksi.

→ "Laitteen kytkeminen pois toiminnasta ja väliaikainen käytöstä poisto" sivulla 88

Jos lämpötila on liian korkea, tarkista lämpötila uudelleen parin tunnin kuluttua.

Jos lämpötila on liian alhainen, tarkista lämpötila uudelleen seuraavana päivänä.

Mikään näyttö ei pala.

Pistotulppa ei ole kunnolla pistorasiassa.

Laita pistotulppa pistorasiaan.

Sulake on lauennut.

Tarkista sulakkeet.

Laite ei saa virtaa.

Tarkista, onko virtaa.

Näyttö vilkkuu.

Pakastinosassa on ollut liian lämmintä.

Kun painat valitsinta "alarm", korkein pakastinosassa ollut lämpötila tulee näkyviin viideksi sekunniksi. Paina valitsinta "alarm". Näyttö lakkaa vilkkumasta.

Laitteen jäähdytys ei toimi, näyttö ja sisävalo toimivat.

Esittelytila käynnistetty.

Paina valitsinta "alarm" 10 sekunnin ajan, kunnes vahvistusääni kuuluu. Odota ja tarkista, toimiiko laitteen jäähdytys.

Näyttö vilkkuu, hälytysääni kuuluu ja valitsimen "alarm" valo syttyy.

Paina valitsinta "alarm". Hälytys kytkeytyy pois päältä.

Laitteen ovi on auki.

Sulje laitteen ovi.

Ilmankiertoaukot on peitetty.

Poista esteet ilmankiertoaukkojen edestä.

Kaappiin sijoitettiin kerralla suuria määriä tuoreita elintarvikkeita.

Älä ylitä maksimi määrää.

fi Toimintahäiriö, mitä on tehtävä?

Täysautomaattinen sulatus ei toimi enää, säädettyä lämpötilaa ei saavuteta.

Pakastinosan ovi oli pitkään auki. NoFrost-järjestelmän höyrystinessä (kylmänkehittimessä) on runsaasti jäätä.

Sulata höyrystin. Ota ensin pakasteet säiliöineen pois laitteesta ja säilytä niitä hyvin pakattuina viileässä paikassa.

- Kytke laite pois päältä ja siirrä se irti seinästä. Jätä laitteen ovi auki.
- Sulamisvesi alkaa valua laitteen takana olevaan haihdutusastiaan noin 20 minuutin kuluttua.
→ Kuva **11**

Pyyhi sulamisvesi pois pesusienellä monta kertaa, jottei vesi vuoda lattialle. Höyrystin on sulanut, kun sulamisvettä ei enää valu haihtumisastiaan.

Puhdista laite sisäpuolelta.
Käynnistä laite uudelleen.

Kamerat eivät ota kuvia.

Kameroita ei ole aktivoitu Home Connect -verkossa. Aktivoi kamerat.

Kameran kuvat ovat epätarkkoja.

Ovi on suljettu liian nopeasti.

Sulje ovi hitaammin.

Kameran linssit huurteiset

Kaapin ovi oli liian kauan auki.

Puhdista kameran linssit mikrokuituliinalla. Älä jätä ovea liian pitkäksi aikaa auki.

Wi-Fi-yhteyden näyttö vilkkuu Home Connect -tilassa.

Palvelinhäiriö

Odota muutama minuutti.

Yhteys palvelimeen on katkaistu mobiililaitteelta.

Kytke yhteys palvelimeen päälle.

Kylmälaite ei vastaanota WLAN-signaaleita.

Tarkista signaalivahvuus.

Internet-yhteys on heikko tai puuttuu kokonaan.

Tarkista internet-yhteys reitittimestä.



Huoltopalvelu

Mikäli et pysty poistamaan vikaa itse, ota yhteyttä huoltopalveluun. Löydämme varmasti sopivan ratkaisun, jolloin vältty myös huoltoteknikon turhilta käynneiltä.

Sinua lähimpänä olevan huoltoliikkeen yhteystiedot löydät tästä tai laitteen mukana tulevasta huoltoliikeluettelosta.

Kun soitat huoltopalveluun, muista ilmoittaa mallinnumero (E-Nr.) ja valmistusnumero (FD). Löydät ne tyyppikilvestä.

→ *"Tutustuminen laitteeseen" sivulla 86*

Luota valmistajan osaamiseen. Näin voit olla varma, että kodinkoneesi korjauksen hoitavat koulutetut huoltoteknikot, joilla on käytössään sinun koneeseesi tarkoitetut alkuperäiset varaosat.

Korjauksen tilaaminen ja neuvonta häiriötilanteissa

Kaikkien maiden yhteystiedot löydät oheisesta huoltoliikeluettelosta.

FI	0207 510 700	Lankapuhelimesta 8,28 snt/puhelu + 7 snt/min (alv 24%)
N		Matkapuhelimesta 8,28 snt/puhelu + 17 snt/min (alv 24%)

Takuu

Tarkempia maakohtaisia tietoja takuuajasta ja takuuehdoista saat huoltopalvelusta, laitteesi jälleenmyyjältä ja verkkosivuiltamme.

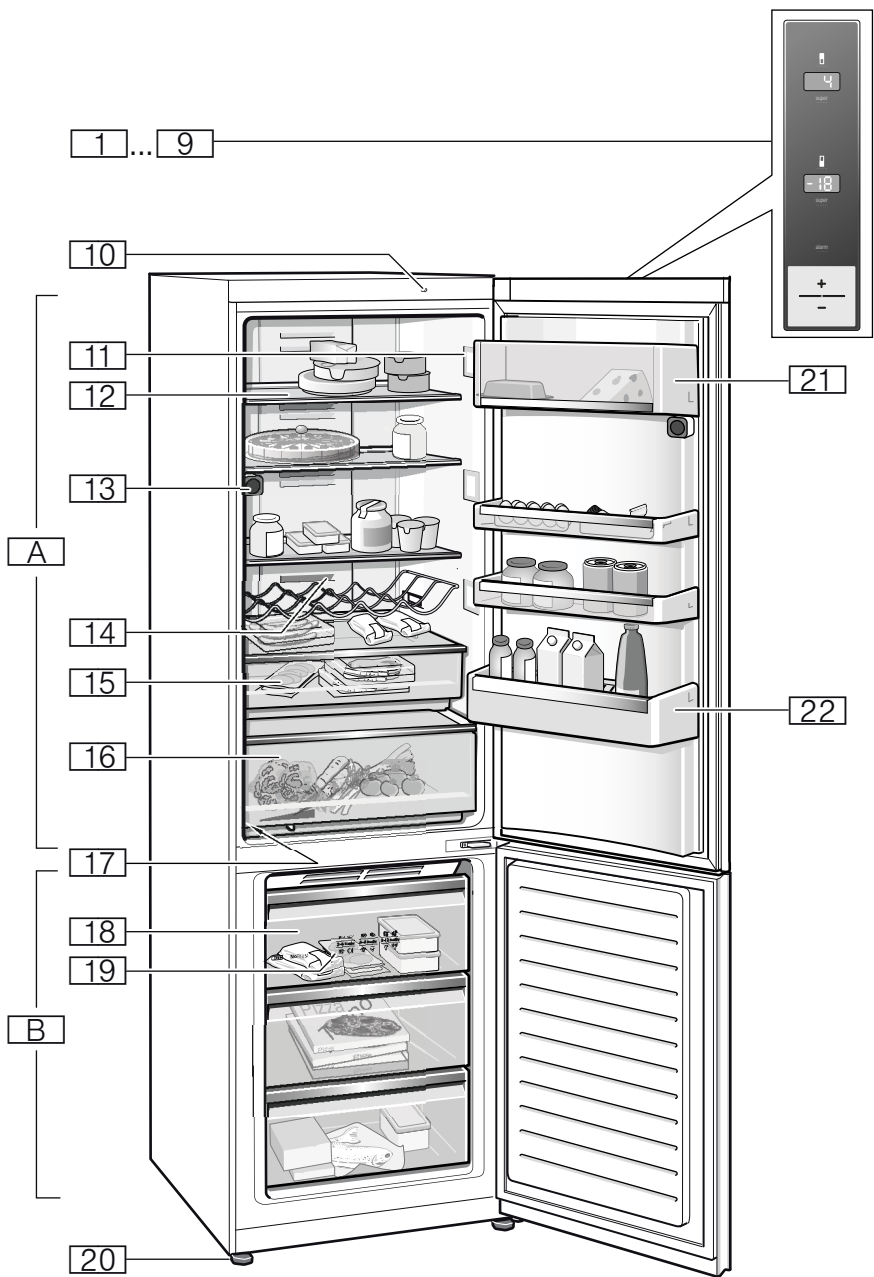

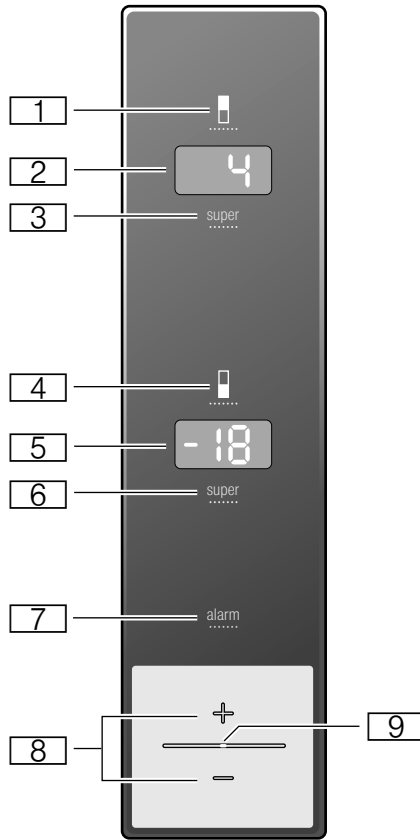

2

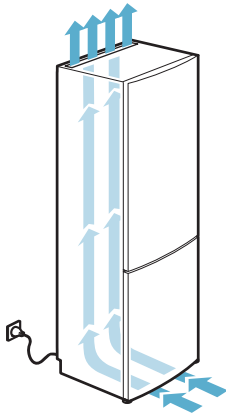

3

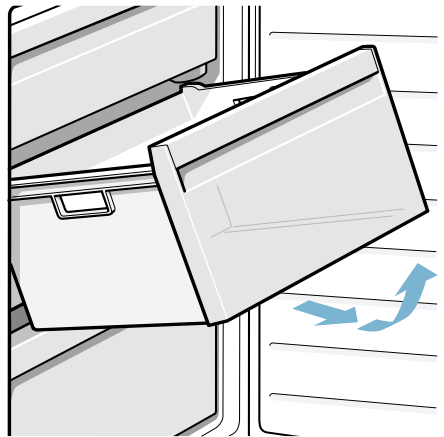

4

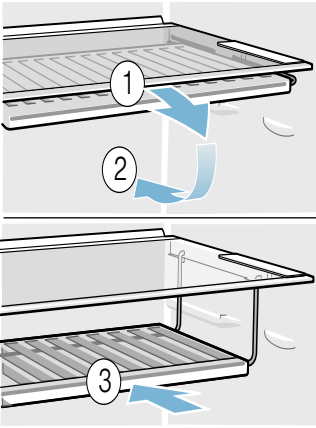

5

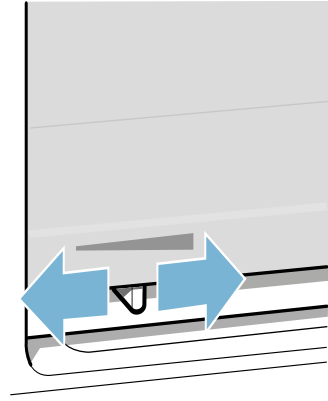

6

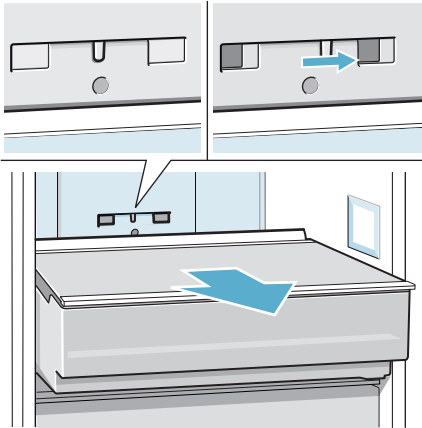

7



8

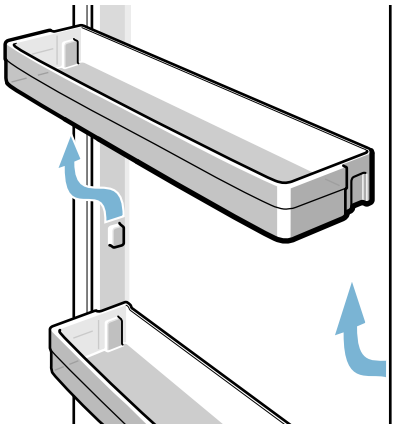

9

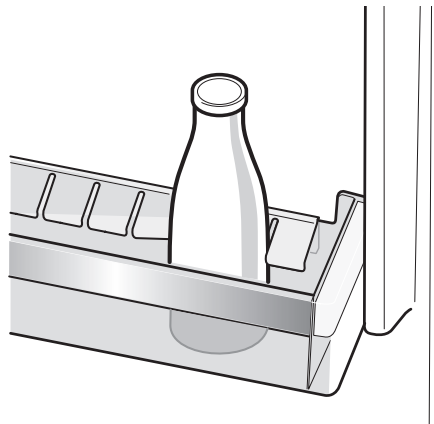

10

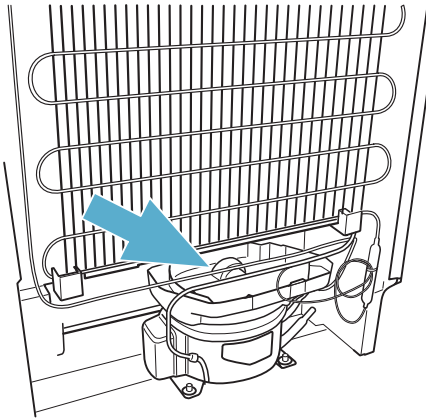

11

BSH Hausgeräte GmbH
Carl-Wery-Straße 34,
81739 München, GERMANY

siemens-home.bsh-group.com

Produceret af BSH Hausgeräte GmbH med varemærkelicens fra Siemens AG
Valmistanut BSH Hausgeräte GmbH Siemens AG:n myöntämällä tavaramerkin käyttöluvalla
Produsert av BSH Hausgeräte GmbH under Siemens AGs varemerkelsens
Tillverkas av BSH Hausgeräte GmbH under varumärkeslicens från Siemens AG



8001094369 (9803)
da, no, sv, fi