

SIEMENS



Frigorífico / congelador

Combinado de refrigeração/congelação





Ψυγειοκαταψύκτης
KG..N..

siemens-home.bsh-group.com/welcome

es	Instrucciones de uso	2
pt	Instruções de serviço	32
el	Οδηγίες χρήσης	60

Register
your
product
online

es Índice

 Consejos y advertencias de seguridad	4	 Manejo del aparato	13
Observaciones sobre este manual de instrucciones	4	Conectar el aparato	13
Peligro de explosión	4	Desconexión y apagado del aparato	14
Peligro de descarga eléctrica	4	Ajustar la temperatura	14
Peligro de quemaduras a causa de las bajas temperaturas	5	Superfrío	15
Peligro de lesiones	5	Supercongelación	15
Peligro de incendio/peligro a causa de líquido refrigerante	5	 Alarma	15
Peligro de incendio	6	Alarma de puerta	15
Prevención de situaciones de riesgos y peligros para niños y adultos	6	Alarma de temperatura	15
Daños materiales	6	 Home Connect	16
Peso	6	Configurar Home Connect	16
 Uso adecuado	7	Instalar la actualización del software de Home Connect	20
 Protección del medio ambiente 7		Indicaciones sobre protección de datos	21
Embalaje	7	Declaración de conformidad	21
Aparatos usados	7	 Compartimento frigorífico	21
 Instalación y conexión	8	Puntos a observar al guardar los alimentos	22
Volumen de suministro	8	Prestar atención a las diferentes zonas de frío del compartimento frigorífico	22
Datos técnicos	8	Cajón para la verdura con regulador de humedad	22
Instalar el aparato	8	Compartimento fresco	23
Ahorro de energía	9	 Compartimento de congelación	23
Antes de usar el aparato por vez primera	10	Capacidad máxima de congelación	24
Conexión eléctrica	10	Aprovechar toda la capacidad de congelación del aparato	24
 Familiarizándose con el aparato	11	Puntos a tener en cuenta al comprar alimentos ultracongelados	24
Aparato	11	Prestar atención al colocar los alimentos	25
Elementos de mando	12	Congelar alimentos frescos	25
Equipamiento interior	12	Descongelar los alimentos	26

	Al descongelar el aparato	27
	Limpieza	27
	Limpieza de los accesorios	27
	Olores	28
	Iluminación	28
	Ruidos	28
	Ruidos normales	28
	Ruidos que se pueden evitar fácilmente	28
	¿Qué hacer en caso de avería?	29
	Servicio de Asistencia Técnica	31
	Reparación y asesoramiento en caso de avería	31
	Garantía	31

Consejos y advertencias de seguridad

Este producto cumple las normas específicas de seguridad para aparatos eléctricos y se ajusta según las normas de supresión de interferencias.

La estanqueidad del circuito de refrigeración viene verificada de fábrica.

Observaciones sobre este manual de instrucciones

- ¡Lea detenidamente las instrucciones de uso y de montaje de su aparato! En éstas se facilitan informaciones y consejos importantes relativos a su seguridad personal, así como a la correcta instalación, manejo y cuidado del mismo.
- El fabricante no se responsabiliza en absoluto de los daños y perjuicios que pudieran producirse en caso de incumplimiento por parte del usuario de los consejos y advertencias de seguridad que se facilitan en las presentes instrucciones de uso y montaje.

- Guarde las instrucciones de uso y de montaje para futuras consultas y posteriores propietarios.

Peligro de explosión

- Nunca usar dispositivos eléctricos en el interior del aparato (por ejemplo, calefactores, heladoras, etc.).
- No guardar productos que contengan o gases propelentes o inflamables (por ejemplo, espráis) ni materias explosivas en el aparato.
- Tenga presente que las bebidas con un alto grado de alcohol necesitan envases con cierre hermético, debiéndose colocar siempre en posición vertical.
- Exceptuando las indicaciones del fabricante, no tomar ninguna medida adicional para acelerar la descongelación.

Peligro de descarga eléctrica

Una instalación o reparación incorrecta puede poner al usuario en un riesgo considerable.

- Al instalar el aparato en su emplazamiento definitivo, asegurarse de que el cable de conexión no quede aprisionado ni se dañe.

- Si el cable de conexión a la red eléctrica está dañado, desenchufe el aparato de la toma de corriente inmediatamente.
- No utilizar tomas de corriente múltiples, cables de prolongación ni adaptadores.
- El aparato solamente debe ser reparado o cambiado por el fabricante, el personal del Servicio de Asistencia Técnica o por un profesional con cualificación similar.
- Utilice únicamente piezas originales del fabricante. El fabricante garantiza que estas piezas cumplen los requisitos de seguridad.

Peligro de quemaduras a causa de las bajas temperaturas

- Nunca introducir directamente en la boca los alimentos congelados extraídos del aparato.
- Evitar el contacto prolongado de las manos con los alimentos congelados, el hielo o la escarcha, o los tubos del evaporador en el compartimento de congelación.

Peligro de lesiones

¡Las botellas y latas pueden estallar!

No guardar en el compartimento de congelación botellas, tarros o latas que contengan líquidos gaseosos.



Peligro de incendio/peligro a causa de líquido refrigerante

En los tubos del circuito de frío fluye una pequeña cantidad de líquido refrigerante (R600a) de elevada compatibilidad medioambiental, pero inflamable. Este gas no daña la capa de ozono ni tampoco aumenta el efecto invernadero. Tenga presente que la salida a chorro del líquido refrigerante puede inflamarse o provocar lesiones en los ojos.

- No dañar los tubos.

En caso de daños en los tubos:

- Mantener las fuentes de fuego o focos de ignición alejados del aparato.
- Ventilar la estancia.
- Desconectar el aparato y extraer el cable de conexión de la toma de corriente.
- Avisar al Servicio de Asistencia Técnica.



Peligro de incendio

Las tomas de corriente múltiples portátiles o las fuentes de alimentación portátiles pueden sobrecalentarse y provocar incendios.

No colocar tomas de corriente múltiples portátiles ni fuentes de alimentación portátiles detrás del aparato.

Prevención de situaciones de riesgos y peligros para niños y adultos

Expuestos a peligros están:

- Los niños
- Las personas con facultades físicas, sensoriales o perceptivas mermadas
- Las personas que carecen de los conocimientos necesarios relativos al manejo seguro del aparato.

Medidas:

- Cerciorarse de que los niños y las personas expuestas a peligros han comprendido los riesgos y peligros.
- Los niños o las personas discapacitadas deberán estar vigilados o instruidos en el uso del aparato por una persona responsable de su seguridad.
- Permitir el uso del aparato solo a los niños mayores de 8 años.

- Vigilar a los niños durante los trabajos de limpieza y mantenimiento.
- No dejar que los niños jueguen con el aparato.

Peligro de asfixia

- Si el aparato dispone de una cerradura, guardar la llave fuera del alcance de los niños.
- No dejar que los niños jueguen con el embalaje del aparato o partes del mismo.

Daños materiales

Para evitar daños materiales:

- No sentarse sobre los cajones ni colgarse de las puertas.
- Mantener las piezas de plástico y juntas de goma limpias de aceites y grasas.
- No tirar del cable de conexión del aparato, sino cogerlo siempre por el propio enchufe.

Peso

Tenga presente al instalar y transportar el aparato que éste puede tener un peso muy elevado.

→ "*Lugar de emplazamiento*" en la página 8



Uso adecuado

El aparato es adecuado

- solo para enfriar y congelar alimentos, así como para preparar cubitos de hielo.
- solo para el uso doméstico en el hogar o en su entorno.
- solo de acuerdo a estas instrucciones de uso.

Este aparato está previsto para ser utilizado a una altura máxima de 2.000 metros sobre el nivel del mar.



Protección del medio ambiente

Embalaje

Todos los materiales de embalaje son respetuosos con el medio ambiente y pueden ser reciclados o reutilizados.

- Desechar el embalaje conforme a la normativa medioambiental.
- Su Distribuidor o Administración local le informará gustosamente sobre las vías y posibilidades para la eliminación respetuosa con el medio ambiente de estos materiales.



Eliminar el embalaje de forma ecológica.

Aparatos usados

Entregando el aparato a dicho efecto en un centro oficial de recogida o recuperación de materiales reciclables.

Advertencia

¡Los niños, al jugar con el aparato, se pueden encerrar en el mismo y ponerse en peligro de muerte (asfixia)!

- No retirar las bandejas y recipientes del aparato a fin de dificultar que los niños pueden acceder al interior del mismo.
- Mantenga a los niños alejados del aparato.

¡Atención!

Existe peligro de escape del líquido refrigerante o de gases nocivos para la salud.

Preste atención a que las tuberías del circuito de frío y el aislamiento de su aparato no sufran daños ni desperfectos antes de haberlo entregado en el correspondiente Centro Oficial de recogida.

1. Extraer el cable de conexión de la toma de corriente.
2. Corte el cable de conexión del aparato.
3. Cuídese de que su aparato usado sea eliminado o desguazado de un modo respetuoso con el medio ambiente.



Este aparato está marcado con el símbolo de cumplimiento con la Directiva Europea

2012/19/UE relativa a los aparatos eléctricos y electrónicos usados (Residuos de aparatos eléctricos y electrónicos RAEE).

La directiva proporciona el marco general válido en todo el ámbito de la Unión Europea para la retirada y la reutilización de los residuos de los aparatos eléctricos y electrónicos.

Instalación y conexión

Volumen de suministro

Al desembalar el aparato, comprobar que las piezas no presenten daños ocasionados durante el transporte.

En caso de reclamación es necesario dirigirse al comercio donde se adquirió el aparato o al Servicio de Asistencia Técnica de la marca.

→ "Servicio de Asistencia Técnica" en la página 31

El envío consta de los siguientes elementos:

- Aparato de libre instalación
- Equipamiento interior (según modelo)
- Instrucciones de uso
- Cuaderno de mantenimiento
- Documento de la garantía
- Informaciones sobre el consumo de energía y los ruidos del aparato

Datos técnicos

En la placa de características del aparato figuran el líquido refrigerante empleado, la capacidad útil y otras especificaciones técnicas.

→ "Familiarizándose con el aparato" en la página 11

Instalar el aparato

Lugar de emplazamiento

Cuanto mayor cantidad de líquido refrigerante contenga el aparato, mayores dimensiones tiene que tener el recinto donde se vaya a colocar. En recintos demasiado pequeños pueden formarse mezclas inflamables de aire y gas en caso de producirse fugas en el circuito de frío del aparato.

Las dimensiones mínimas de la habitación donde se encuentra instalado el aparato deberán ser 1 m³ por cada 8 gramos de líquido refrigerante. La cantidad de líquido refrigerante que incorpora su aparato figura en la placa de características, que se encuentra en el interior del mismo.

→ "Familiarizándose con el aparato" en la página 11

El peso de su aparato puede llegar, en función del modelo concreto, hasta los 81 kg.

Temperatura ambiente admisible

La temperatura ambiente admisible de la habitación depende de la clase climática del aparato.

En la placa de características del aparato figuran las indicaciones relativas a la clase climática a la que pertenece.

→ "Familiarizándose con el aparato" en la página 11

Clase climática	Temperatura ambiente admisible
SN	+10 °C ... 32 °C
N	+16 °C ... 32 °C
ST	+16 °C ... 38 °C
T	+16 °C ... 43 °C

El aparato puede funcionar perfectamente en los rangos de temperatura ambiente admisibles.

Si un aparato de la clase climática SN funcionase a una temperatura ambiente más fría, no se producirán daños en el mismo hasta una temperatura de +5 °C.

Ahorro de energía

Si Usted sigue los siguientes consejos, su aparato consumirá menos corriente.

Nota: La posición de los elementos y accesorios del aparato no influye en su consumo de energía.

Instalar el aparato

Instalar el aparato de forma que no reciba directamente los rayos del sol.

Con una temperatura ambiente más baja, el aparato enfría con menos frecuencia, consumiendo menos corriente.

Emplazar el aparato de modo que no se encuentre próximo a focos activos de calor tales como cocinas, calefacciones, etc.:

Cocinas eléctricas o de gas: 3 cm.

Cocinas de gasoil o de carbón: 30 cm.

Seleccionar un emplazamiento con una temperatura ambiente de aprox. 20 °C.

En caso de disponer de elementos distanciadores de la pared, montarlos para conseguir la absorción de energía indicada (véanse las instrucciones de montaje).

El aire se recalienta menos en la pared posterior del aparato. El aparato consume menos corriente si el aire recalentado puede escapar libremente.

Una distancia reducida respecto a la pared no influye negativamente en el funcionamiento del aparato. Aunque puede ocurrir que la absorción de energía aumente ligeramente.

¡Atención!

Peligro de quemaduras

Algunas piezas del aparato se calientan considerablemente durante su funcionamiento. El contacto con las mismas puede provocar quemaduras.

Prestar particular atención a que las aberturas de ventilación y aireación no estén nunca obstruidas.

→ Figura **3**

Ventilar diariamente el recinto.

Al usar el aparato	
Abrir la puerta del aparato solo brevemente.	El aire en el interior del aparato no se recalienta tanto. El aparato enfría con menos frecuencia, consumiendo menos corriente.
Procure transportar a casa los alimentos en una bolsa isotérmica y, una vez en el hogar, colocarlos inmediatamente en el compartimento de congelación.	
Dejar enfriar los alimentos o bebidas calientes hasta temperatura ambiente antes de introducirlos en el aparato.	
Descongelar los productos congelados en el interior del compartimento frigorífico a fin de aprovechar el frío desprendido por los mismos para la refrigeración del resto de los alimentos guardados.	
Evite el contacto directo de los alimentos con el panel posterior del aparato.	De esta manera, el aire podrá circular libremente y la humedad relativa del aire permanecerá constante. El aparato enfría con menos frecuencia, consumiendo menos corriente.
Envasar herméticamente los alimentos.	
Limpiar la parte posterior del aparato una vez al año con un aspirador.	El aire se recalienta menos en la pared posterior del aparato. El aparato consume menos corriente si el aire recalentado puede escapar libremente.
Prestar particular atención a que las aberturas de ventilación y aireación no estén nunca obstruidas.	

Antes de usar el aparato por vez primera

1. Retirar el material informativo y eliminar las cintas adhesivas, así como las láminas protectoras.
2. Limpiar el aparato.
→ "Limpieza" en la página 27

Conexión eléctrica

¡Atención!

No conectar en ningún caso el aparato a conectores electrónicos para ahorro energético.

Nota: El aparato se puede acoplar a rectificadores conmutados por red o de onda sinusoidal.

Los rectificadores conmutados por red se emplean en las instalaciones fotovoltaicas conectadas directamente a la red pública de abastecimiento de corriente eléctrica. En instalaciones aisladas deberán emplearse los rectificadores de onda sinusoidal. Las instalaciones aisladas, por ejemplo en buques o refugios de montaña, no tienen conexión directa a la red pública de corriente eléctrica.

Familiarizándose con el aparato

Despliegue, por favor, la última página con las ilustraciones. Las presentes instrucciones de uso son válidas para varios modelos de aparato. Por ello es posible que las ilustraciones muestren detalles y características de equipamiento que no concuerdan con las de su aparato concreto.

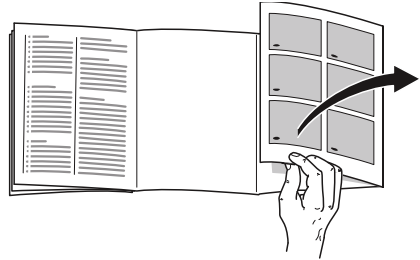

Aparato

→ Fig. **1**

* No disponible en todos los modelos

A

Compartimento frigorífico

B

Compartimento de congelación

1 - **9**

Elementos de mando

10

Interruptor principal para conexión/desconexión del aparato

11

Iluminación

12

Bandeja

13

Cámara

14

Abertura de ventilación (compartimento frigorífico)

15

Compartimento fresco

16

Cajón para la verdura con regulador de humedad

17

Placa de características

18

Cajón de congelación

1. Tras colocar el aparato en su emplazamiento definitivo se deberá dejar reposar como mínimo durante una hora antes de ponerlo en funcionamiento.

2. Conectar el aparato a una la red de corriente eléctrica a través de una toma de corriente instalada correctamente.

La toma de corriente deberá poseer las siguientes características:

Toma de 220 V ... 240 V

corriente de

Conductor 50 Hz

de protección

Fusible 10 A ... 16 A

En los aparatos destinados a países fuera del continente europeo:

Verificar si los valores de la tensión de conexión y el tipo de corriente que figuran en la placa de características del aparato coinciden con los de la red nacional. Ambos números se encuentran en la placa de características del aparato.

→ "Familiarizándose con el aparato" en la página 11

3. Conectar el aparato a una toma de corriente situada en las proximidades del mismo.

La toma de corriente debe ser libremente accesible después de la instalación del aparato.

Advertencia

¡Peligro de descarga eléctrica!



Si la longitud del cable de conexión a la red eléctrica no es suficiente, no utilice en ningún caso cables de prolongación ni tomas de corriente múltiples. En lugar de ello, póngase en contacto con el servicio de asistencia técnica para consultar otras alternativas.

es Familiarizándose con el aparato

- 19 Calendario de congelación
- 20 Soportes roscados
- 21* Compartimentos para guardar la mantequilla y el queso
- 22 Botellero para guardar botellas grandes

Elementos de mando

→ Fig. 2

- 1 Tecla de selección  compartimento frigorífico. Permite el ajuste del compartimento frigorífico.
- 2 Indicación de la temperatura del compartimento frigorífico. Muestra la temperatura ajustada en °C.
- 3 Teclas “**super**” compartimento frigorífico. Conecta y desconecta la función «Superfrío».
- 4 Tecla de selección  compartimento de congelación. Permite el ajuste del compartimento de congelación.
- 5 Indicación de la temperatura del compartimento de congelación. Muestra la temperatura ajustada en °C.
- 6 Teclas “**super**” compartimento de congelación. Conecta y desconecta la función «Supercongelación».
- 7 Tecla “**alarm**”. Desactiva la alarma acústica.
- 8 Tecla - +. Permite ajustar la temperatura.
- 9 Indicador de conexión Wi-Fi. Se ilumina cuando el aparato está conectado a la red doméstica.

Equipamiento interior

(no disponible en todos los modelos)

Cámara

→ Figura 1 13

Cada vez que se cierra la puerta, las cámaras hacen un foto del interior y de las bandejas de la puerta. Con Home Connect, puede acceder a las fotos con un dispositivo móvil.

Nota: Si las imágenes están borrosas, es un indicador de que la puerta se ha cerrado demasiado rápido. Para garantizar que las imágenes tengan una calidad suficiente, cerrar la puerta despacio.

Bandeja

→ Fig. 8

La posición y altura de la bandeja se puede modificar:

- Tirar de la bandeja y extraerla del aparato.

Bandeja variable

→ Figura 5

Aquí puede guardar alimentos y botellas:

- Tirar de la bandeja hacia delante, bajarla y empujarla hacia atrás.

Cajón

→ Fig. 4

Para retirar el cajón:

- Tirar del cajón hasta el tope, levantarlo ligeramente por su parte frontal y extraerlo.

Estantes

→ Fig. **9**

Para retirar el estante de la puerta:

- Levantar el estante ligeramente y extraerlo.

Retenedor de botellas

→ Fig. **10**

En caso de abrir o cerrar la puerta del aparato:

- El retenedor de botellas sirve de sujeción a las botellas, impidiendo que éstas vuelquen.

Calendario de congelación

→ Fig. **11**/19

El calendario de congelación indica, en meses, el plazo máximo admisible de conservación de los alimentos a una temperatura de -18°C .

Cubitera de hielo

Para preparar cubitos de hielo:

1. Llenar 3/4 partes de la cubitera con agua y colocarla en el compartimento de congelación.

Nota: Si la cubitera se queda adherida al compartimento de congelación, desprenderla sólo con ayuda de un objeto sin aristas, como por ejemplo el mango de una cuchara.

2. Para retirar los cubitos de hielo de la cubitera, colocar ésta brevemente debajo del chorro de agua del grifo o doblarla ligeramente.

Acumuladores de frío

En caso de corte o avería del suministro de corriente:

- Los acumuladores de frío contribuyen a retardar la descongelación de los productos congelados.

Nota: El retardo más efectivo se logra colocando los acumuladores de frío en el compartimento superior, directamente sobre los alimentos.

Los acumuladores de frío se pueden extraer de su emplazamiento y usarlos para mantener alimentos frescos de manera temporal, por ejemplo en una bolsa isotérmica.



Manejo del aparato

Conectar el aparato

1. Pulsar la tecla **[10]**.
El aparato comienza a refrigerar. Una señal acústica, la pantalla de visualización de la temperatura del compartimento de congelación parpadeando y la iluminación de la tecla **"alarm"** indican que la temperatura reinante en el interior del compartimento de congelación continúa siendo demasiado elevada (calor).
2. Pulsar la tecla **"alarm"**.
La alarma acústica se desactiva.
3. Ajustar la temperatura deseada.
→ *"Ajustar la temperatura"*
en la página 14

Advertencias relativas al funcionamiento del aparato

- El aparato puede necesitar varias horas hasta alcanzar todas las temperaturas seleccionadas. No introducir alimentos en el aparato antes de alcanzar las temperaturas seleccionadas.
- Gracias al sistema automático NoFrost, el compartimento de congelación permanece libre de escarcha. No es necesario efectuar la descongelación manual del mismo.
- Los lados frontales del compartimento del congelador son calentados ligeramente. De este modo se impide la formación de agua de condensación en la zona de la junta de la puerta.
- En caso de no poder abrir la puerta del compartimento de congelación inmediatamente después de cerrarla, aguardar unos instantes hasta que la depresión generada haya sido compensada.

Desconexión y apagado del aparato

Desconectar el aparato

- Pulsar la tecla . El aparato deja de enfriar.

Apagar el aparato

En caso de largos períodos de inactividad del aparato:

1. Pulsar la tecla . El aparato deja de enfriar.
2. Extraer el enchufe de conexión del aparato de la toma de corriente o desconectar el fusible de la instalación doméstica.
3. Limpiar el aparato.
4. Dejar el aparato abierto.

Ajustar la temperatura

Temperatura recomendada

Compartimento frigorífico:	+4 °C
Compartimento de congelación:	-18 °C

Compartimento frigorífico

1. Pulsar la tecla  para realizar ajustes en el compartimento frigorífico.
2. Pulsar la tecla - + repetidas veces hasta que la indicación del compartimento frigorífico muestre la temperatura deseada.

Compartimento de congelación

1. Pulsar la tecla  para realizar ajustes en el compartimento de congelación.
2. Pulsar la tecla - + repetidas veces hasta que la indicación del compartimento de congelación muestre la temperatura deseada.

Adhesivo OK

(no disponible en todos los modelos)

Con el adhesivo **OK** puede comprobar si en el compartimento frigorífico se han alcanzado los rangos de temperatura seguros de +4 °C o menos recomendados para los alimentos.

En caso de que el adhesivo no muestre **OK** habrá que ajustar de modo escalonado una temperatura más baja.

Tras poner el aparato en marcha, éste puede necesitar hasta 12 horas para alcanzar la temperatura ajustada.

Ajuste correcto



Superfrío

Mediante esta función se enfría el compartimento frigorífico hasta alcanzar la temperatura más baja posible.

La función de superfrío se selecciona:

- antes de introducir grandes cantidades de alimentos
- si se desea enfriar rápidamente bebidas

Nota: Estando activada la función de superfrío, el nivel sonoro del aparato puede aumentar.

La función «Superfrío» se desactiva automáticamente pasadas 6 horas, volviendo el aparato a funcionamiento normal.

Activar / Desactivar la función Superfrío:

- Pulsar la tecla “**super**” del compartimento frigorífico.
Si la función Superfrío está activada, la tecla se ilumina.

Supercongelación

Mediante esta función se enfría el compartimento de congelación hasta alcanzar la temperatura más baja posible.

Conectar la función Supercongelación por ejemplo:

- para congelar los alimentos lo más rápidamente posible a fin de que conserven su valor nutritivo, vitaminas y buen aspecto
- 4 ... 6 horas antes de introducir alimentos frescos a partir de una cantidad superior a 2 kg
- para aprovechar la capacidad máxima de congelación del aparato
→ *"Capacidad máxima de congelación" en la página 24*

Nota: Estando activada la función de supercongelación, el nivel sonoro del aparato puede aumentar.

La función se desactiva automáticamente pasados 2 ½ días.

Activar / Desactivar la función Supercongelación

- Pulsar la tecla “**super**” del congelador.
Si la función Supercongelación está activada, la tecla se ilumina.



Alarma

Alarma de puerta

Si la puerta del aparato permanece abierta durante un tiempo prolongado, se activa la alarma de la puerta (sonido constante).

- Cerrar la puerta.
La señal de aviso se desactiva.

Alarma de temperatura

En caso de que la temperatura en el compartimento de congelación sea demasiado elevada (calor), se activa la alarma de temperatura (se escucha un sonido intermitente, la indicación de temperatura parpadea, la tecla “**alarm**” se enciende).

¡Atención!

Durante el proceso de descongelación de los alimentos pueden aparecer gérmenes que pueden ocasionar su deterioro.

No volver a congelar los alimentos que se hayan descongelado o empezado a descongelarse.

Sólo se podrán volver a congelar tras asarlos, freírlos o hervirlos. No se debe agotar al máximo el tiempo de caducidad de los alimentos congelados.

Nota: La alarma puede activarse, sin significar por ello ningún peligro de deterioro inmediato de los alimentos, en los casos siguientes:

- Al poner en marcha el aparato.
- Al introducir grandes cantidades de alimentos frescos en el compartimento de congelación.
- En caso de haber estado abierta la puerta del compartimento de congelación durante un periodo demasiado prolongado.

Para visualizar la temperatura más elevada registrada y desactivar la alarma acústica:

- Pulsar la tecla **“alarm”**.
En la pantalla de visualización se muestra brevemente la temperatura más elevada (calor) registrada en el compartimento de congelación. Seguidamente, la pantalla de visualización muestra la temperatura ajustada.
A partir de este momento se volverá a calcular la temperatura más elevada registrada y se almacena en el sistema.

Nota: La tecla **“alarm”** permanece iluminada hasta que se ha vuelto a alcanzar la temperatura ajustada.



Home Connect

Este aparato funciona con Wi-Fi y puede controlarse a través de un dispositivo móvil.

Nota: Wi-Fi es una marca registrada de Wi-Fi Alliance.

El aparato funciona en los siguientes casos como un aparato refrigerador sin conexión a la red doméstica y se puede seguir manejando manualmente con los mandos:

- El aparato no está conectado a una red doméstica.
- El servicio Home Connect no se ofrece en el país en que está instalado el aparato. Encontrará una lista de los países en los que se ofrece Home Connect en www.home-connect.com.

Nota: Tenga en cuenta las indicaciones de seguridad de este manual. Asegúrese de respetarlas también si utiliza el aparato mediante la aplicación Home Connect desde fuera de casa.

→ *“Consejos y advertencias de seguridad” en la página 4*

Tenga en cuenta también las indicaciones de la aplicación Home Connect.

Configurar Home Connect

Notas

- Tenga en cuenta la hoja adjunta de Home Connect que está disponible para su descarga en www.siemens-home.bsh-group.com junto con las instrucciones. Para ello introduzca el número de modelo del aparato en el campo de búsqueda.

- Después de encender el aparato, esperar al menos dos minutos, hasta que concluya la inicialización interna del mismo. Configurar Home Connect una vez concluida.
- Para poder establecer los ajustes a través de Home Connect, la aplicación Home Connect debe estar instalada en el dispositivo móvil.
Para ello, consultar la documentación adjunta de Home Connect.
Seguir los pasos indicados en la aplicación para establecer los ajustes.
- Si el aparato no se maneja durante un tiempo prolongado, el menú Home Connect se cierra automáticamente. Las indicaciones para abrir el menú Home Connect se encuentran al principio del capítulo correspondiente.

Conexión automática a la red doméstica (WLAN)

Cuando existe un router WLAN con función WPS, el aparato refrigerador puede conectarse automáticamente a la red doméstica.

1. Pulsar la tecla **“alarm”**.
El indicador de temperatura del compartimento frigorífico muestra **Cn**.
2. Pulsar la tecla de selección del compartimento frigorífico.
3. Pulsar la tecla **+** tantas veces como sea necesario hasta que el indicador de temperatura del compartimento frigorífico muestre **AC** y el indicador de temperatura del congelador muestre **OF**.
4. Pulsar la tecla de selección del congelador.

5. Pulsar la tecla **+**.
El aparato está listo para la conexión automática.
El indicador de la conexión Wi-Fi parpadea.
El indicador de temperatura del congelador muestra una animación durante 2 minutos.
Mientras dura esta animación, el aparato está listo para una conexión automática.
6. En esos 2 minutos activar la función WPS en el router de la red doméstica (p. ej., pulsando la tecla WPS/WLAN, consúltese la información al respecto en la documentación del router).
Si la conexión se realiza bien, el indicador de temperatura del congelador muestra **On** y se enciende el indicador de la conexión Wi-Fi.
El aparato refrigerador está listo para conectarse a la aplicación.

Nota: Si el indicador de temperatura del congelador muestra **OF**, no se ha podido establecer una conexión.

1. Comprobar que el aparato refrigerador se encuentra dentro del alcance de la red doméstica (WLAN).
2. Repetir el proceso o realizar la conexión manual.

Conexión manual a la red doméstica (WLAN)

Si el router WLAN no dispone de una función WPS o esto se desconoce, puede conectar el aparato refrigerador manualmente a la red doméstica.

1. Pulsar la tecla **“alarm”**.
El indicador de temperatura del compartimento frigorífico muestra **Cn**.
2. Pulsar la tecla de selección del compartimento frigorífico.

3. Pulsar la tecla **+** tantas veces como sea necesario hasta que el indicador de temperatura del compartimento frigorífico muestre **SA** y el indicador de temperatura del congelador muestre **OF**.
4. Pulsar la tecla de selección del congelador.
5. Pulsar la tecla **+**.
El aparato está listo para la conexión manual.
El indicador de la conexión Wi-Fi parpadea.
El indicador de temperatura del congelador muestra una animación. Mientras dura esta animación, el aparato está listo para la conexión manual.
6. El aparato refrigerador ha creado una red WLAN propia con el nombre «HomeConnect». Puede acceder a esta red con el dispositivo móvil.
7. En el menú de ajustes del dispositivo móvil, acceder a los ajustes de WLAN.
8. Conectar el dispositivo móvil a la red WLAN «HomeConnect». Contraseña: «HomeConnect»
El establecimiento de la conexión puede durar hasta 60 segundos.
9. Una vez establecida la conexión, abrir la aplicación Home Connect en el dispositivo móvil.
La aplicación busca el aparato refrigerador.
10. Una vez encontrado el aparato refrigerador, introducir el nombre de la red («SSID») y la contraseña («Key») de la red doméstica propia (WLAN) en los campos correspondientes.

11. Confirmar con la tecla **Transferir a electrodomésticos**.
 - Si la conexión se realiza bien, el indicador de temperatura del congelador muestra **On** y se enciende el indicador de la conexión Wi-Fi.
Ahora puede conectar el aparato refrigerador con la aplicación.
 - Si el indicador de temperatura del congelador muestra **OF**, no se ha podido establecer una conexión.
Comprobar que el aparato refrigerador se encuentra dentro del alcance de la red doméstica (WLAN).
Repetir la operación.

Conectar el aparato refrigerador con la Home Connect aplicación

1. Pulsar la tecla “**alarm**”.
El indicador de temperatura del compartimento frigorífico muestra **Cn**.
2. Pulsar la tecla de selección del compartimento frigorífico.
3. Pulsar la tecla **+** tantas veces como sea necesario hasta que el indicador de temperatura del compartimento frigorífico muestre **PA** y el indicador de temperatura del congelador muestre **OF**.
4. Pulsar la tecla de selección del congelador.
5. Pulsar la tecla **+** para conectar el aparato con la aplicación.
El indicador de temperatura del congelador muestra una animación y se enciende el indicador de la conexión Wi-Fi.

6. Abrir la aplicación y esperar hasta que se muestre el aparato refrigerador.

Con **Añadir** confirmar la conexión entre la aplicación y el aparato refrigerador.

Si el aparato refrigerador no se muestra automáticamente, hacer clic en la aplicación en **Añadir aparato** y seguir las indicaciones. En cuanto se muestre el aparato refrigerador, añadirlo con **+**.

7. Seguir las indicaciones de la aplicación hasta que finalice el proceso.

El indicador de temperatura del compartimento frigorífico muestra **PA** y el indicador de temperatura del congelador muestra **On**.

El aparato refrigerador se ha conectado con la aplicación.

Si la conexión falla, comprobar si el dispositivo móvil está conectado a la red doméstica (WLAN).

A continuación, volver a establecer la conexión.

Cuando en el indicador de temperatura del congelador aparezca **Er**, restablecer los ajustes Home Connect.

Nota: Al hacerlo, se restablecerán todos los ajustes Home Connect.

Comprobar la intensidad de la señal

La intensidad de la señal se debe comprobar cuando no funciona el establecimiento de la conexión.

1. Pulsar la tecla **“alarm”**.
El indicador de temperatura del compartimento frigorífico muestra **Cn**.
2. Pulsar la tecla de selección del compartimento frigorífico.

3. Pulsar la tecla **+** hasta que el indicador de temperatura del compartimento frigorífico muestre **SI**. En el indicador de temperatura del congelador aparece un valor entre 0 (no hay recepción) y 3 (recepción completa).
El valor de intensidad de la señal debería ser 2 como mínimo. Si la intensidad de la señal es demasiado baja, puede interrumpirse la conexión.
 - Coloque el router y el aparato refrigerador más cerca uno de otro.
 - Asegúrese de que la conexión no está perturbada por paredes de apantallamiento.
 - O bien instale un repetidor para intensificar la señal.

Activar las cámaras

Cuando el aparato refrigerador está conectado a la red doméstica (WLAN) y a la aplicación Home Connect, puede activar las cámaras:

1. Pulsar la tecla **“alarm”**.
El indicador de temperatura del compartimento frigorífico muestra **Cn**.
2. Pulsar la tecla de selección del compartimento frigorífico.
3. Pulsar la tecla **+** tantas veces como sea necesario hasta que el indicador de temperatura del compartimento frigorífico muestre **CA** y el indicador de temperatura del congelador muestre **OF**.
4. Pulsar la tecla de selección del congelador.
5. Pulsar la tecla **+**.
El indicador de temperatura del congelador muestra **On** y se enciende el indicador de la conexión Wi-Fi .
Las cámaras están activadas.

Notas

- Si las cámaras están activadas y con la aplicación se consulta con frecuencia el contenido del aparato refrigerador, se produce una elevada transferencia de datos.
- Las fotos pueden tardar hasta tres minutos en cargarse.
- Diferentes factores externos en la red doméstica e internet causan problemas de transferencia y el rechazo de imágenes. Esto no tiene ninguna repercusión sobre las funciones básicas del aparato.

Desactivar las cámaras:

1. Pulsar la tecla **“alarm”**.
El indicador de temperatura del compartimento frigorífico muestra **Cn**.
2. Pulsar la tecla de selección del compartimento frigorífico.
3. Pulsar la tecla **+** tantas veces como sea necesario hasta que el indicador de temperatura del compartimento frigorífico muestre **CA** y el indicador de temperatura del congelador muestre **On**.
4. Pulsar la tecla de selección del congelador.
5. Pulsar la tecla **+**.
El indicador de temperatura del congelador muestra **OF**.
Las cámaras están desactivadas.

Restablecer los ajustes de Home Connect

Si al intentar establecer la conexión se produce un problema o si desea registrar el aparato en otra red doméstica (WLAN), los ajustes de Home Connect pueden restablecerse:

1. Pulsar la tecla **“alarm”**.
El indicador de temperatura del compartimento frigorífico muestra **Cn**.
2. Pulsar la tecla de selección del compartimento frigorífico.

3. Pulsar la tecla **+** tantas veces como sea necesario hasta que el indicador de temperatura del compartimento frigorífico muestre **rE** y el indicador de temperatura del congelador muestre **OF**.
4. Pulsar la tecla de selección del congelador.
5. Pulsar la tecla **+**.
El indicador de temperatura del congelador muestra una animación durante 15° segundos.
A continuación, el indicador de temperatura del congelador muestra **OF**.
El indicador de la conexión Wi-Fi no se enciende.
Los ajustes de Home Connect se han restablecido.

Instalar la actualización del software de Home Connect

El aparato refrigerador comprueba a intervalos regulares si existen actualizaciones para el software Home Connect.

Si existe una actualización disponible, el indicador de la temperatura del compartimento frigorífico muestra **«UP»**.

Pulsando cualquier tecla, el indicador se restablece a la temperatura ajustada.

Instalar actualización:

1. Pulsar la tecla **“alarm”**.
El indicador de temperatura del compartimento frigorífico muestra **Cn**.
2. Pulsar la tecla de selección del compartimento frigorífico.
3. Pulsar la tecla **+** hasta que el indicador de temperatura del compartimento frigorífico muestre **UP** y el indicador de temperatura del congelador muestre **OF**.
4. Pulsar la tecla de selección del congelador.

5. Pulsar la tecla **+**.
El indicador de temperatura del congelador muestra una animación. La actualización se instala. Durante la instalación, todas las teclas están bloqueadas.
- Una vez finalizada correctamente la instalación, el indicador de temperatura del congelador muestra **On**.
 - Si la instalación no se realiza correctamente, el indicador de temperatura del congelador muestra **Er**.
Volver a iniciar la actualización más adelante.
Si la instalación no se ha podido llevar a cabo tras varios intentos, informar al servicio de asistencia técnica.

Indicaciones sobre protección de datos

Al conectar por primera vez el aparato Home Connect a una red WLAN asociada a Internet, el aparato transmite las siguientes categorías de datos al servidor Home Connect (registro inicial):

- Identificación unívoca del aparato (compuesta por la clave del aparato y la dirección MAC del módulo de comunicación Wi-Fi utilizado).
- Certificado de seguridad del módulo de comunicación Wi-Fi (para la protección técnica de la información de la conexión).
- Las versiones actuales del software y el hardware del electrodoméstico.
- El estado de un posible restablecimiento previo a los ajustes de fábrica.

El registro inicial prepara la utilización de las funciones Home Connect y solo es necesario la primera vez que se vayan a utilizar estas funciones Home Connect.

Nota: Tener en cuenta que las funciones Home Connect solo se pueden utilizar en conexión con la aplicación Home Connect. Se puede consultar la información relativa a la protección de datos en la aplicación de Home Connect.

Declaración de conformidad

Por la presente, BSH Hausgeräte GmbH certifica que el aparato con la funcionalidad de Home Connect cumple con los requisitos básicos y las disposiciones generales básicas estipulados en la Directiva 2014/53/UE.

Hay una declaración de conformidad con la directiva RED detallada en www.siemens-home.bsh-group.com, en la página web del producto correspondiente a su aparato, dentro de la sección de documentos complementarios.



Banda de 2,4 GHz: 100 mW máx.



Compartimento frigorífico

El compartimento frigorífico es el lugar ideal para guardar carne, embutido, pescado, productos lácteos, huevos y platos cocinados, así como pan, bollería y productos de repostería.

La temperatura se puede ajustar desde +2 °C ... +8 °C.

es Compartimento frigorífico

En el compartimento refrigerador, Usted también puede conservar a corto y medio plazo alimentos perecederos. Cuanto más baja (fría) sea la temperatura elegida, más lentamente se desarrollarán los procesos enzimáticos, químicos y de deterioro de los alimentos causados por microorganismos. Una temperatura de +4 °C o más baja (más fría) garantiza la frescura y conservación óptimas de los alimentos guardados en el frigorífico.

Puntos a observar al guardar los alimentos

Nota: Evite el contacto directo de los alimentos con la pared posterior del aparato.

De lo contrario la libre circulación del aire quedará afectada y los alimentos o envases podrían quedar adheridos a la pared.

- Guarde preferentemente alimentos en estado fresco y en perfectas condiciones. De este modo conservarán su calidad y frescura durante más tiempo.
- En el caso de productos precocinados o alimentos envasados deberán observarse las fechas de caducidad o de consumo señaladas por el fabricante.
- Asimismo se aconseja envolver los alimentos bien o cubrirlos antes de introducirlos en el frigorífico a fin de que conserven su aroma, color y sabor. De este modo se evita, además, que puedan producirse transferencias de sabor de un alimento a otro o decoloraciones de las piezas de plástico en el compartimento frigorífico.
- Dejar enfriar los alimentos o bebidas calientes hasta una temperatura ambiente antes de introducirlos en el aparato.

Prestar atención a las diferentes zonas de frío del compartimento frigorífico

En función de la circulación del aire en el interior del frigorífico, se crean en éste diferentes zonas de frío.

Zona más fría

La zona más fría se encuentra en la parte interior del panel posterior y en el compartimento fresco.

→ Fig. 1

Nota: Guardar los alimentos más delicados (por ejemplo pescado, embutido, carne) en la zona de más frío.

La zona menos fría

La zona menos fría se encuentra en la parte superior de la contrapuerta.

Nota: Guardar, por ejemplo, en la zona menos fría el queso curado y la mantequilla. De esta manera el queso conservará su aroma y la mantequilla se podrá untar en el pan fácilmente.

Cajón para la verdura con regulador de humedad

→ Fig. 6

El cajón para la verdura es el lugar ideal para guardar frutas y verduras frescas. En el cajón para la verdura, la humedad del aire se puede ajustar a través de un mando regulador y un cierre especial. De esta manera se pueden guardar la fruta y verdura hasta dos veces más tiempo que en caso de almacenamiento convencional.

La humedad del aire en el cajón para la verdura se puede ajustar en función de la naturaleza y la cantidad de los alimentos que se vayan a guardar en el mismo:

- preferentemente para guardar fruta, así como en caso de existir una gran cantidad de alimentos frescos – menor nivel de humedad
- preferentemente para guardar verdura, así como en caso de carga mixta o existir una pequeña cantidad de alimentos frescos – mayor nivel de humedad

Notas

- La fruta (por ejemplo, piñas, plátanos, papayas y cítricos) y la verdura (berenjenas, pepinos, calabacines, pimientos, tomates y patatas) sensibles al frío deberán guardarse, a fin de conservar óptimamente su calidad y sabor, fuera del aparato a una temperatura de aprox. +8 °C ... +12 °C.
- En función de la cantidad y el tipo de alimento guardado en el cajón para la verdura, puede formarse agua de condensación en el mismo. Eliminar el agua de condensación con un paño seco y adaptar el grado de humedad del aire del cajón para la verdura a través del mando regulador.

Compartimento fresco

→ Figura 7

El compartimento fresco tiene temperaturas más bajas que el compartimento frigorífico. Pueden registrarse temperaturas inferiores a 0 °C.

Es perfecto para guardar pescado, carne y embutido. No es apropiado para guardar lechugas, verduras ni alimentos sensibles al frío.

Puede ajustar la temperatura del compartimento fresco según sus necesidades:

- Temperaturas más bajas: desplazar el mando hacia la derecha
- Temperaturas más altas: desplazar el mando hacia la izquierda
- Recomendación: posición media



Compartimento de congelación

El compartimento de congelación es adecuado para:

- guardar productos ultracongelados
- preparar cubitos de hielo
- congelar alimentos frescos

La temperatura se puede ajustar desde -16 °C ... -24 °C.

En el compartimento refrigerador podrá conservar durante largo tiempo alimentos perecederos sin que sufran prácticamente pérdidas o mermas en su calidad, dado que las bajas temperaturas ralentizan fuertemente o incluso detienen los procesos de deterioro. Se conservan, en su mayor parte, el aspecto, el aroma y todos los contenidos valiosos de los alimentos.

El almacenamiento de alimentos durante largos periodos de tiempo deberá efectuarse a una temperatura de -18 °C o más baja.

es Compartimento de congelación

El intervalo de tiempo entre el almacenamiento de alimentos frescos y la congelación total depende de los siguientes factores:

- Temperatura ajustada
- Tipo de alimento
- Cantidad de alimentos guardados en el congelador
- Cantidad de alimentos introducidos en el congelador y tipo de almacenamiento

Capacidad máxima de congelación

La capacidad máxima de congelación indica qué cantidad de alimentos se puede congelar hasta el núcleo en 24 horas.

Las indicaciones relativas a la máxima capacidad de congelación figuran en la placa del aparato.

→ *"Familiarizándose con el aparato" en la página 11*

En caso de desear aprovechar la máxima capacidad de congelación del aparato, deberá conectarse la función supercongelación 24 horas antes de introducir los alimentos frescos en el compartimento de congelación.

→ *"Supercongelación" en la página 15*

Condiciones para alcanzar la máxima capacidad de congelación

1. Aproximadamente 24 horas antes de introducir los alimentos frescos: activar la función de supercongelación.
→ *"Supercongelación" en la página 15*
2. Retirar los cajones del aparato y guardar los alimentos apilándolos directamente sobre las baldas y el fondo del compartimento de congelación.

3. Colocar los alimentos preferentemente en el compartimento superior. Allí se congelan más rápidamente.
4. Si la capacidad del compartimento superior no fuera suficiente para congelar las cantidades de alimentos deseadas, se pueden colocar los alimentos restantes en el compartimento situado inmediatamente debajo, comenzando por la parte delantera derecha.
5. Colocar los alimentos frescos lo más cerca posible de las paredes interiores.

Aprovechar toda la capacidad de congelación del aparato

Para introducir la mayor cantidad de alimentos posible en el compartimento de congelación:

- Retirar todos los elementos y accesorios.
- Los alimentos se pueden colocar directamente sobre las baldas y el fondo del compartimento de congelación.

Puntos a tener en cuenta al comprar alimentos ultracongelados

- Asegurarse de que el envase del alimento no esté dañado.
- Tener en cuenta la fecha de caducidad.
- La temperatura del congelador del supermercado en el que adquiera los alimentos deberá ser de $-18\text{ }^{\circ}\text{C}$ o inferior.
- No romper la cadena del frío. De ser posible, transportar los alimentos congelados en una bolsa isotérmica y colocarlos rápidamente en el congelador.

Prestar atención al colocar los alimentos

- Congelar preferentemente grandes cantidades de alimentos frescos en el compartimento superior. Aquí los alimentos se congelan de modo especialmente rápido y cuidadoso.
- Colocar los alimentos distribuyéndolos uniformemente en los compartimentos o los cajones de congelación.
- Los productos congelados que ya hubiera en el compartimento de congelación no deberán entrar en contacto con los alimentos frescos que se desean congelar. En caso necesario, recoger y apilar los alimentos congelados en los cajones de congelación.
- Cerciónese de que el cajón de congelación esté introducido a tope en el aparato a fin de asegurar una correcta circulación del aire por el aparato.

Congelar alimentos frescos

Si decide congelar los alimentos, utilice únicamente alimentos frescos y en perfectas condiciones.

Los alimentos que se consumen cocinados, asados o hechos al horno son más apropiados para ser congelados que los alimentos que se consumen crudos.

Antes de congelar, se deben llevar a cabo algunos procesos de preparación en función del tipo de alimento para preservar el valor nutritivo, el aroma y el color de la mejor forma posible:

- Verdura: lavarla, trocearla, escaldarla.
- Fruta: lavarla, quitarle los huesos y eventualmente pelarla. Dado el caso, añadirle azúcar o una solución de ácido ascórbico.

Encontrará indicaciones en la documentación correspondiente.

Alimentos adecuados para la congelación:

- Productos de panadería
- Pescado y marisco
- Carne
- Carne, caza y aves
- Verduras y hortalizas, frutas y hierbas aromáticas
- Huevos sin cáscara
- Productos lácteos tales como queso, mantequilla y requesón
- Platos cocinados y restos de comidas como por ejemplo sopas, potajes, carnes o pescados cocinados, platos de patatas, gratinados y postres

Alimentos que no deben congelarse:

- Verduras que se consumen normalmente crudas, como por ejemplo lechugas o rabanitos
- Huevos con su cáscara o huevos duros
- Uvas
- Manzanas enteras, peras y melocotones
- Yogur, leche agria, nata fresca acidulada, crema fresca y mayonesa

es Compartimento de congelación

Envasado de los alimentos

La elección del material del envoltorio y el tipo de envasado adecuados a los alimentos es determinante para conservar su calidad y evitar las quemaduras por frío de los mismos.

1. Introducir los alimentos en el envoltorio previsto a dicho efecto.
2. Eliminar todo el aire que pudiera haber en el envase.
3. Envasar los alimentos herméticamente para que no se deshidraten o pierdan su sabor.
4. Marcar los envases, indicando su contenido y la fecha de congelación.

Materiales indicados para el envasado de los alimentos:

- Láminas (film) de plástico
- Bolsitas y láminas (film) de polietileno
- Papel de aluminio
- Cajitas y envases específicos para la congelación de alimentos

Materiales apropiados para el cierre de los envases:

- Gomas elásticas
- Clips de plástico
- Cinta adhesiva no congelable

Materiales no apropiados para el envasado de alimentos:

- Papel de empaquetar
- Papel apergaminado
- Celofán
- Bolsas de la basura y bolsitas de plástico de la compra ya usadas

Plazos de conservación de los alimentos congelados a una temperatura de -18 °C:

El pescado, el embutido y los platos cocinados, así como el pan y la bollería:	hasta 6 meses
Carne, aves:	hasta 8 meses
Frutas, verduras:	hasta 12 meses

Calendario de congelación

El calendario de congelación impreso indica en meses el plazo máximo de conservación de los alimentos a una temperatura de -18 °C.

Descongelar los alimentos

El método de descongelación se deberá adaptar al tipo de alimento y al objetivo de utilización, para mantener la calidad del producto lo mejor posible.

Métodos de descongelación:

- En el frigorífico (adecuado especialmente para alimentos de origen animal como pescado, carne, queso y requesón)
- A temperatura ambiente (pan)
- Microondas (alimentos para ser preparados y consumidos de forma inmediata)
- Horno/cocina (alimentos para ser preparados y consumidos de forma inmediata)

¡Atención!

No volver a congelar los alimentos que se hayan descongelado o empezado a descongelarse. Solo se podrán volver a congelar tras asarlos, freírlos o hervirlos.

No se debe agotar el tiempo máximo de almacenamiento de los alimentos congelados.



Al descongelar el aparato

Gracias al sistema automático NoFrost, el aparato permanece libre de escarcha. Por tanto, no es necesario un desescarchado.



Limpeza

¡Atención!

Evitar los daños o desperfectos en el aparato y en su equipamiento.

- No utilizar detergentes que contengan arena, cloro o ácidos. ¡No emplear tampoco disolventes!
- No emplear esponjas abrasivas. En las superficies metálicas podría producirse corrosión.
- No lavar nunca las bandejas, compartimentos o estantes del aparato en el lavavajillas. ¡Las piezas pueden deformarse!

Proceder como se indica a continuación:

1. Desconectar el aparato.
2. Extraer el enchufe de la red eléctrica o desconectar el fusible.
3. Retirar los alimentos y guardarlos en un lugar fresco. Colocar acumuladores de frío directamente sobre los alimentos si se dispone de ellos.

4. En caso de que se haya formado una capa de escarcha, esperar a que se descongele.
5. Limpiar el aparato con un paño suave, agua templada y un poco de jabón líquido pH neutro.

¡Atención!

Evite que el agua de lavado entre en contacto con la iluminación o entre en las aberturas de ventilación.

6. Limpiar la junta de la puerta solo con agua, secándola bien a continuación.
7. Volver a conectar el aparato a la red, encenderlo e introducir los alimentos.

Limpiar los accesorios

Retirar los elementos variables del aparato para su limpieza.

→ *"Equipamiento interior" en la página 12*

Cámara

Debido al cambio de temperaturas y la humedad del aire, las lentes de la cámara podrían empañarse.

Para evitar que se empañen, tratarlas con un repelente de lluvia convencional.

Para este tratamiento y para la limpieza, utilizar un paño de microfibra.

Olores

En caso de comprobar olores desagradables:

1. Desconectar el aparato con la tecla «Conexión/Desconexión» .
2. Retirar todos los alimentos del aparato.
3. Limpiar el interior del aparato. → *"Limpieza" en la página 27*
4. Limpiar todos los envases de los alimentos.
5. Envasar herméticamente los alimentos que desarrollen un fuerte olor, a fin de evitar la formación de olores en el aparato.
6. Volver a conectar el aparato.
7. Colocar y ordenar los alimentos.
8. Verificar al cabo de 24 horas si se ha vuelto a producir olor en el aparato.

Iluminación

Su aparato está equipado con una iluminación por diodos luminosos (LEDs) exenta de mantenimiento.

Las reparaciones de este tipo de iluminación sólo podrán ser realizadas por personal técnico del Servicio de Asistencia Técnica Oficial de la marca o autorizado oficialmente por el fabricante.

Si el aparato permanece abierto durante más de 10 minutos, la iluminación se desconecta automáticamente.

Ruidos

Ruidos normales

Ruidos en forma de murmullos sordos: Los motores están trabajando (compresores, ventilador).

Ruidos en forma de gorgoteo: Se producen al penetrar el líquido refrigerante en los tubos delgados una vez que ha entrado en funcionamiento el compresor.

Ruidos en forma de clic: El motor, los interruptores o las electroválvulas se conectan/desconectan.

Hacer clic en la cámara: finalización del modo de espera y calibración de la cámara. No se produce ninguna transferencia de datos.

Chasquido: se está produciendo una descongelación automática.

Ruidos que se pueden evitar fácilmente

El aparato está colocado en posición desnivelada: Nivelar el aparato con ayuda de un nivel de burbuja. Calzar el aparato en caso necesario.

El aparato «está en contacto»: separar el aparato de los muebles o aparatos con los que está en contacto.

Los cajones o bandejas vibran o están atascadas: Verificar los elementos desmontables y, en caso necesario, colocarlos en un nuevo emplazamiento.

Las botellas o recipientes entran en contacto mutuo: Separar algo las botellas y los recipientes.



¿Qué hacer en caso de avería?

Antes de avisar al Servicio de Asistencia Técnica deberá comprobar si la avería o fallo que usted ha constatado se encuentra recogida en los siguientes consejos y advertencias.

La temperatura difiere considerablemente del valor ajustado.

Desconectar el aparato y aguardar cinco minutos.

→ *"Desconexión y apagado del aparato" en la página 14*

Si la temperatura es demasiado elevada (calor), verifique al cabo de unas pocas horas si se ha producido una aproximación a la temperatura ajustada.

Si la temperatura es demasiado baja (frío), verifique la temperatura nuevamente al día siguiente.

No se ilumina ninguna pantalla ni ninguno de los pilotos de aviso.

El enchufe del aparato no está correctamente insertado en la toma de corriente.

Introducir el enchufe del aparato en la toma de corriente.

El fusible se ha disparado.

Verificar el fusible.

Se ha producido un corte del suministro de corriente eléctrica.

Verificar si hay corriente.

El indicador parpadea.

La temperatura en el interior del compartimento de congelación es demasiado elevada (calor).

Tras pulsar la tecla **"alarm"** se muestra durante 5 segundos la temperatura más elevada registrada en el compartimento de congelación. Pulsar la tecla **"alarm"**. La pantalla de visualización deja de parpadear.

El aparato no enfría; la pantalla de visualización de la temperatura y la iluminación interior lucen.

El modo demo está activado.

Mantener pulsada la tecla **"alarm"** durante 10 segundos hasta que se escuche una señal acústica de confirmación. Aguardar y verificar si el aparato enfría.

El piloto parpadea, se escucha una señal acústica de aviso y la tecla "alarm" se ilumina.

Pulsar la tecla **"alarm"**. La alarma está desactivada.

La puerta del aparato está abierta.

Cerrar la puerta del aparato.

es ¿Qué hacer en caso de avería?

El piloto parpadea, se escucha una señal acústica de aviso y la tecla “alarm” se ilumina.

Las aberturas de ventilación y aireación están obstruidas.

Eliminar la causa de la obstrucción.

Se ha introducido una gran cantidad de alimentos frescos.

No superar la máxima capacidad de congelación de alimentos frescos del aparato.

El desescarchado automático ha dejado de funcionar; no se alcanza la temperatura ajustada.

La puerta del congelador ha estado abierta durante demasiado tiempo. El evaporador (generador de frío) en el sistema NoFrost tiene mucha escarcha.

Para desescarchar el evaporador, retirar los recipientes con los productos congelados y guardarlos bien aislados en un lugar frío.

- Desconectar el aparato y retirarlo de la pared. Dejar la puerta del aparato abierta.
- Al cabo de 20 minutos comienza a correr el agua de descongelación hasta la bandeja de evaporación situada en la parte posterior del aparato.

→ Figura 11

Para evitar que el agua de descongelación rebose en la bandeja de evaporación, absorber el agua de descongelación con una esponja. Cuando deje de entrar agua en la bandeja de evaporación, el evaporador estará desescarchado.

Limpiar el interior del aparato.

Volver a poner en marcha el aparato.

Las cámaras no hacen fotos.

Las cámaras no están activadas en Home Connect.

Activar las cámaras.

Las cámaras hacen fotos borrosas.

La puerta se ha cerrado demasiado rápido.

Cerrar la puerta más despacio.

Lentes de la cámara empañadas

La puerta del electrodoméstico ha permanecido abierta durante demasiado tiempo.

Limpiar las lentes de la cámara con un paño de microfibra.

No dejar la puerta del electrodoméstico abierta durante demasiado tiempo.

El indicador de conexión Wi-Fi parpadea en el modo Home Connect.

Avería del servidor

Esperar algunos minutos.

En el dispositivo móvil se ha desactivado la conexión con el servidor.

Activar la conexión con el servidor.

El indicador de conexión Wi-Fi parpadea en el modo Home Connect.

El aparato refrigerador no recibe señales WLAN.

Verificar la intensidad de la señal.

No hay conexión a internet o esta es débil.

Comprobar la conexión a internet en el router.



Servicio de Asistencia Técnica

En caso de no poder subsanar las averías deberá ponerse en contacto con el Servicio de Asistencia Técnica Oficial de la marca. Nosotros encontraremos la solución adecuada, incluso para evitar desplazamientos innecesarios de los técnicos.

Los datos de contacto de los centros y delegaciones más cercanos del Servicio de Asistencia Técnica Oficial se facilitan a continuación o figuran en la lista adjunta.

Al solicitar la intervención del Servicio de Asistencia Técnica, no olvide indicar el Número de producto (E-Nr.) y el Número de fabricación (FD-Nr.) de su unidad. Ambos números se encuentran en la placa de características del aparato.

→ *"Familiarizándose con el aparato" en la página 11*

Confíe en la profesionalidad y el buen saber hacer del fabricante. De este modo usted asegura que la reparación sea realizada por personal técnico especializado y debidamente instruido que, además, dispone de los repuestos originales del fabricante para su aparato.

Reparación y asesoramiento en caso de avería













Los datos de contacto para cada país se encuentran en el directorio de centros del Servicio de Asistencia Técnica.





E 902 11 88 21

Garantía

Para más información sobre las condiciones de garantía en su país deberá contactar con el Servicio de Asistencia Técnica Oficial de la marca, su Distribuidor o consultar nuestra página Web.

pt Índice

	Instruções de segurança	34		Alarme	45
	Relativamente a este manual.	34		Alarme da porta	45
	Perigo de explosão	34		Alarme de temperatura	45
	Perigo de choque eléctrico	34		Home Connect	46
	Perigo de queimaduras devido ao frio	35		Configurar Home Connect	46
	Perigo de ferimentos	35		Instalar a atualização do software Home Connect	50
	Perigo de incêndio e outros perigos devido ao agente refrigerante	35		Nota sobre a proteção de dados	50
	Perigo de incêndio	35		Declaração de conformidade	51
	Evitar riscos para crianças e pessoas susceptíveis	36		Zona de refrigeração	51
	Danos materiais	36		Ter em atenção ao colocar alimentos	51
	Peso	36		Ter em atenção as zonas de frio dentro da zona de refrigeração	52
	Utilização de acordo com o fim a que se destina	37		Gaveta de legumes com regulador de humidade	52
	Proteção do meio ambiente	37		Compartimento de ultrarrefrigeração	52
	Embalagem	37		Zona de congelação	53
	Aparelho antigo	37		Capacidade máxima de congelação	53
	Instalação e ligação	38		Aproveitar totalmente a capacidade de congelação	54
	Âmbito de fornecimento	38		Comprar alimentos ultracongelados	54
	Dados Técnicos	38		Ao arrumar alimentos, ter atenção	54
	Instalar o aparelho	38		Congelação de alimentos frescos	54
	Poupar energia	39		Descongelação dos alimentos	55
	Antes da primeira utilização	40		Descongelação	55
	Ligação eléctrica	40		Limpeza	56
	Familiarização com o aparelho	41		Limpeza do equipamento	56
	Aparelho	41			
	Elementos de comando	42			
	Equipamento interior	42			
	Utilizar o aparelho	43			
	Ligar o aparelho	43			
	Desligar e desactivar o aparelho	44			
	Ajustar a temperatura	44			
	Super refrigeração	44			
	Super Congelação	45			

	Odores	56
	Iluminação	56
	Ruídos	57
	Ruídos normais.....	57
	Evitar ruídos	57
	Anomalias, o que fazer?	57
	Assistência Técnica	59
	Pedido de reparação e aconselhamento em caso de anomalias	59
	Garantia	59

Instruções de segurança

Este aparelho cumpre as disposições de segurança aplicáveis a aparelhos eléctricos e está livre de interferências.

O circuito de frio foi testado quanto à sua estanquidade.

Relativamente a este manual

- Leia e respeite o manual de utilização e montagem. Delas constam informações importantes sobre instalação, utilização e manutenção do aparelho.
- O fabricante não se responsabiliza por danos decorrentes da não observância de instruções e avisos que constem do manual de utilização e montagem.
- Conserve todos os documentos para uso posterior e para o proprietário seguinte.

Perigo de explosão

- Nunca utilize aparelhos eléctricos dentro do aparelho (p. ex., aquecedores, máquinas de fazer gelo eléctricas).
- Não guarde no aparelho produtos que contenham gases propulsores combustíveis (p. ex., latas de spray) nem substâncias explosivas.
- Álcool de elevada percentagem só pode ser guardado no aparelho, se em recipiente hermeticamente fechado e em posição vertical.
- Para além das especificações do fabricante, não tomar medidas adicionais para acelerar a descongelação.

Perigo de choque eléctrico

Instalações e reparações inadequadas podem acarretar perigos vários para o utilizador.

- Assegurar que o cabo eléctrico não fica entalado nem é danificado durante a instalação do aparelho.
- No caso de cabo eléctrico danificado: desligar imediatamente o aparelho da alimentação eléctrica.

- Não utilizar tomadas múltiplas, cabos de extensão ou adaptadores.
- Solicitar a reparação do aparelho exclusivamente ao fabricante, ao serviço de assistência técnica ou a uma pessoa com qualificação equivalente.
- Utilizar apenas peças originais do fabricante. Com estas peças, o fabricante garante que os requisitos de segurança são cumpridos.

Perigo de queimaduras devido ao frio

- Não levar imediatamente à boca alimentos acabados de retirar da zona de congelação.
- Evitar o contacto prolongado da pele com produtos congelados, gelo ou os tubos na zona de congelação.

Perigo de ferimentos

Recipientes com bebidas gaseificadas podem rebentar. Não guardar bebidas gaseificadas na zona de congelação.



Perigo de incêndio e outros perigos devido ao agente refrigerante

Nos tubos do circuito de refrigeração flui em pequenas quantidades um agente refrigerante (R600a) ecológico mas inflamável. Não prejudica a camada de ozono nem aumenta o efeito estufa. Em caso de fuga do agente refrigerante, este pode ser prejudicial para os olhos ou pode inflamar-se.

- Não danificar os tubos.

Em caso de danos nos tubos:

- Manter o aparelho longe de fogo ou fontes de ignição.
- Arejar o local.
- Desligar o aparelho e retirar a ficha da tomada.
- Contactar o serviço de assistência técnica.



Perigo de incêndio

Tomadas múltiplas portáteis ou fichas de ligação da corrente portáteis podem sobreaquecer e provocar um incêndio. Não colocar tomadas múltiplas portáteis nem fichas de ligação da corrente portáteis por trás do aparelho.

Evitar riscos para crianças e pessoas susceptíveis

Em perigo estão:

- crianças,
- pessoas com limitações físicas, psíquicas ou mentais,
- pessoas que não tenham conhecimentos suficientes sobre uma operação segura do aparelho.

Medidas:

- Certificar-se de que crianças e pessoas susceptíveis compreenderam os riscos existentes.
- Uma pessoa responsável pela segurança deve instruir e supervisionar crianças e pessoas susceptíveis a riscos.
- Só permitir a utilização do aparelho a crianças com mais de 8 anos.
- Supervisionar as crianças em caso de trabalhos de limpeza e manutenção.
- Nunca deixe que crianças brinquem com o aparelho.

Perigo de asfixia

- No caso de aparelhos com fechadura: Guardar a chave fora do alcance das crianças.
- Não deixar a embalagem e seus componentes ao alcance de crianças.

Danos materiais

Para evitar danos materiais:

- Não pisar nem apoiar-se no rodapé, em saliências ou portas.
- Manter as peças de plástico e os vedantes da porta livres de óleos e gorduras.
- Puxar pela ficha, não pelo cabo eléctrico.

Peso

Ao instalar e transportar o aparelho, lembre-se de que pode ser muito pesado.

→ *"Local da instalação"*
na página 38



Utilização de acordo com o fim a que se destina

Use este aparelho

- só para refrigerar e congelar alimentos e preparar gelo.
- apenas em ambiente doméstico e casas privadas.
- apenas de acordo com estas instruções de serviço.

O aparelho foi concebido para ser utilizado até a uma altitude de 2000 metros acima do nível do mar, no máximo.



Proteção do meio ambiente

Embalagem

Os materiais não são poluentes e são reutilizáveis.

- Eliminar a embalagem de forma ecológica.
- Informe-se sobre os meios de eliminação de resíduos junto do seu vendedor especializado ou dos órgãos de administração pública.

Aparelho antigo

Através duma reciclagem compatível com o meio ambiente, podem ser recuperadas matérias primas valiosas.



Aviso

Crianças podem fechar-se dentro do aparelho e asfixiar!

- Para dificultar a entrada de crianças, não remover as prateleiras e as gavetas do aparelho.
- Manter as crianças afastadas do aparelho fora de serviço.

Atenção!

Pode haver fuga de agente refrigerante e gases nocivos.

Não danificar os tubos do circuito de refrigeração nem o isolamento.

1. Desligue a ficha da tomada.
2. Cortar o cabo eléctrico.
3. Eliminar o aparelho em conformidade com as normas vigentes.



Este aparelho está marcado em conformidade com a Directiva 2012/19/UE relativa aos resíduos de equipamentos eléctricos e electrónicos (waste electrical and electronic equipment - WEEE).

A directiva estabelece o quadro para a criação de um sistema de recolha e valorização dos equipamentos usados válido em todos os Estados Membros da União Europeia.



Instalação e ligação

Âmbito de fornecimento

Depois de desembalar o aparelho, há que verificar todas as peças quanto a eventuais danos de transporte.

Em caso de reclamações, contacte o comerciante a quem comprou o aparelho ou a nossa Assistência Técnica.

→ "Assistência Técnica" na página 59

O fornecimento é constituído pelas seguintes peças:

- Aparelho de instalação livre
- Equipamento (dependente do modelo)
- Manual de instruções
- Folheto sobre Assistência Técnica
- Anexo sobre garantia
- Informações sobre consumo de energia e ruídos

Dados Técnicos

O agente de refrigeração, o volume líquido e outras indicações técnicas encontram-se na placa de características.

→ "Familiarização com o aparelho" na página 41

Instalar o aparelho

Local da instalação

Quanto mais agente de refrigeração existir num aparelho, maior tem que ser o espaço onde se encontra o aparelho. Em espaços muito pequenos e havendo uma fuga, pode formar-se uma mistura de gás/ar inflamável.

Por cada 8 gramas de agente de refrigeração, o espaço da instalação tem que ser, no mínimo, de 1 m³.

A quantidade de agente de refrigeração do seu aparelho vem indicada na placa de características, que se encontra no interior do aparelho.

→ "Familiarização com o aparelho" na página 41

Dependendo do modelo, o aparelho pode pesar até 81 kg.

Temperatura ambiente admissível

A temperatura ambiente admissível depende da classe climática do aparelho.

Poderá encontrar indicações referentes à classe climática na placa de características.

→ "Familiarização com o aparelho" na página 41

Classe climática	Temperatura ambiente admissível
SN	+10 °C ... 32 °C
N	+16 °C ... 32 °C
ST	+16 °C ... 38 °C
T	+16 °C ... 43 °C

O aparelho é totalmente operacional dentro da temperatura ambiente admissível.

Se um aparelho da classe climática SN funcionar a uma temperatura ambiente mais fria, pode-se presumir que o aparelho não sofrerá quaisquer danos até uma temperatura ambiente de +5 °C.

Poupar energia

Se respeitar as seguintes instruções, o aparelho consome menos energia.

Conselho: A disposição dos elementos do equipamento não tem influência sobre o consumo energético do aparelho.

Instalar o aparelho

Proteger o aparelho contra radiação directa do Sol.

Instalar o aparelho à maior distância possível de aquecimentos, fogão e outras fontes de calor:
Em relação a fogões eléctricos e a gás: 3 cm.
Em relação a fogões a óleo ou a carvão 30 cm.

Seleccionar um local de instalação com temperatura ambiente de aproximadamente 20 °C.

Se existente:

Montar o distanciador em relação à parede, para atingir o consumo de energia indicado para o aparelho (ver instruções de montagem). Uma distância reduzida em relação à parede não limita o aparelho quanto ao seu funcionamento. O consumo de energia pode aumentar ligeiramente.

Atenção!

Perigo de queimadura!

Algumas peças do aparelho ficam quentes durante o seu funcionamento. Tocar nessas peças pode causar queimaduras.

Não cobrir nem colocar nada sobre as aberturas de ventilação.

→ Figura **3**

Arejar o espaço todos os dias.

Com temperaturas ambiente mais baixas, o aparelho tem de arrefecer menos vezes, consumindo assim menos energia.

O ar na parede posterior do aparelho não aquece assim tanto. O aparelho consome menos energia quando o ar quente pode ser evacuado.

Utilizar o aparelho	
Abrir a porta do aparelho apenas brevemente.	O ar dentro do aparelho não aquece assim tanto.
Alimentos comprados devem ser rapidamente transportados em um saco térmico e arrumados no aparelho.	O aparelho tem de arrefecer menos vezes, consumindo assim menos energia.
Deixar arrefecer alimentos e bebidas, antes de os arrumar no aparelho.	
Colocar alimentos a descongelar na zona de refrigeração para aproveitar o frio dos alimentos.	
Deixar sempre algum espaço entre os alimentos e a parede posterior do aparelho.	Assim o ar pode circular a humidade do ar mantém-se constante. O aparelho tem de arrefecer menos vezes, consumindo assim menos energia.
Embarcar hermeticamente os alimentos.	
Aspirar a parte posterior do aparelho uma vez por ano.	O ar na parede posterior do aparelho não aquece assim tanto. O aparelho consome menos energia quando o ar quente pode ser evacuado.
Não cobrir nem colocar nada sobre as aberturas de ventilação.	

Antes da primeira utilização

1. Retirar o material informativo e remover a fita-cola e a película de protecção.
2. Limpar o aparelho.
→ "Limpeza" na página 56

Ligação eléctrica

Atenção!

Não ligar o aparelho a fichas electrónicas de poupança de energia.

Conselho: Pode ligar o aparelho a inversores com injeção na rede e a inversores de rede isolada. Inversores com injeção na rede são utilizados em sistemas fotovoltaicos com ligação directa à rede eléctrica pública. No caso de soluções de rede isolada, é necessário usar inversores correspondentes. Soluções de rede isolada, p. ex., em navios ou casas de montanha, não têm ligação directa à rede eléctrica pública.

1. Depois da instalação do aparelho, aguardar, pelo menos, 1 hora até se ligar o aparelho à alimentação eléctrica para se evitar danos no compressor.
2. Ligar o aparelho a uma tomada eléctrica instalada conforme as normas.
A tomada deve cumprir os seguintes requisitos:
Tomada com 220 V ... 240 V
Condutor de 50 Hz
protecção
Fusível 10 A ... 16 A
Fora da Europa: Verificar se o tipo de corrente indicado para o aparelho corresponde aos valores da rede eléctrica. Os valores relativos ao aparelho encontram-se na placa de características.
→ "Familiarização com o aparelho" na página 41
3. Ligar o aparelho a uma tomada que se encontre próxima do aparelho. Deve ser possível aceder facilmente à tomada, mesmo depois da instalação do aparelho.

⚠ Aviso

Perigo de choque elétrico!

Caso o comprimento do cabo elétrico não seja suficiente, não utilize em circunstância alguma tomadas múltiplas ou cabos de extensão. Em vez disso, entre em contacto com o serviço de assistência técnica para que lhe indiquem alternativas.

Familiarização com o aparelho

Desdobre a última página com as figuras. É possível que existam divergências entre o aparelho e as figuras, dependendo do equipamento no aparelho.

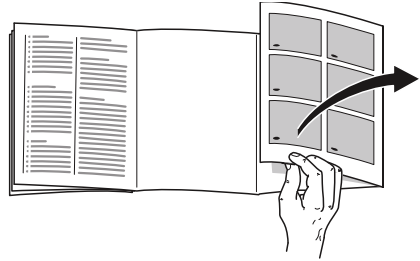

Aparelho

→ Fig. **1**

* Não existente em todos os modelos.



<input type="checkbox"/> A	Zona de refrigeração
<input type="checkbox"/> B	Zona de congelação
<input type="checkbox"/> 1 - <input type="checkbox"/> 9	Elementos de comando
<input type="checkbox"/> 10	Interruptor principal para ligar/desligar
<input type="checkbox"/> 11	Iluminação
<input type="checkbox"/> 12	Prateleira
<input type="checkbox"/> 13	Câmara
<input type="checkbox"/> 14	Abertura de ventilação (compartimento de refrigeração)
<input type="checkbox"/> 15	Compartimento de ultrarrefrigeração
<input type="checkbox"/> 16	Gaveta de legumes com regulador de humidade
<input type="checkbox"/> 17	Placa de características
<input type="checkbox"/> 18	Gavetas de congelados

pt Familiarização com o aparelho

- 19 Calendário de congelação
- 20 Pés de enroscar
- 21* Compartimento para queijo e manteiga
- 22 Prateleira para garrafas grandes

Elementos de comando

→ Fig. 2

- 1 Tecla de seleção  do compartimento de refrigeração
Permite regular o compartimento de refrigeração.
- 2 Indicação de temperatura da zona de refrigeração
Indica a temperatura regulada em °C.
- 3 Tecla “**super**” Zona de refrigeração
Liga ou desliga a super refrigeração.
- 4 Tecla de seleção  do compartimento de congelação
Permite regular o compartimento de congelação.
- 5 Indicação de temperatura da zona de congelação
Indica a temperatura regulada em °C.
- 6 Tecla “**super**” Zona de congelação
Liga ou desliga a super congelação.
- 7 Tecla “**alarm**”
Desliga o aviso sonoro.
- 8 Tecla - +
Regula a temperatura.
- 9 Indicação da ligação Wi-Fi
Está acesa quando o aparelho está ligado à rede doméstica.

Equipamento interior

(não existente em todos os modelos)

Câmara

→ Fig. 1/13

De cada vez que a porta é fechada, as câmaras tiram uma foto do interior do aparelho e das prateleiras da porta. Com o Home Connect pode aceder às fotos com um aparelho móvel.

Conselho: Imagens desfocadas são um sinal de que a porta foi fechada demasiado rápido. Para garantir uma qualidade de imagem suficiente, feche a porta lentamente!

Prateleira

→ Fig. 8

Para mudar a posição da prateleira:

- Puxar e remover a prateleira.

Prateleira variável

→ Figura 5

Pode armazenar aqui alimentos e garrafas:

- Puxar a prateleira para a frente, rebaixar e pressioná-la para trás.

Recipiente

→ Fig. 4

Para remover o recipiente:

- Puxar o recipiente para fora até prender, elevá-lo à frente e retirá-lo.

Prateleira

→ Fig. 9

Para remover o compartimento:

- Levantar e remover o compartimento.

Suporte para garrafas

→ Fig. **10**

Ao abrir e fechar a porta:

- O suporte de garrafas impede que garrafas se virem.

Calendário de congelação

→ Fig. **1**/19

O calendário de congelação indica o tempo máximo de armazenamento, em meses, no caso de uma congelação a $-18\text{ }^{\circ}\text{C}$.

Cuvete de gelo

Pode preparar cubos de gelo:

1. Encher a cuvette até 3/4 com água e colocá-la na zona de congelação.
Conselho: Se a cuvette estiver agarrada, utilizar apenas um objecto rombo para a soltar (por ex. cabo de uma colher).
2. Para soltar os cubos de gelo, colocar a cuvette sob água corrente e trocê-la ligeiramente.

Acumulador de frio

No caso de falha de electricidade ou de uma avaria:

- O acumulador de frio atrasa o aquecimento dos produtos congelados.

Conselho: O tempo de conservação é prolongado, se o acumulador de frio for colocado directamente sobre os alimentos na gaveta superior.

Pode retirar o acumulador de frio para manter temporariamente alimentos frios, p. ex., numa mala térmica.



Utilizar o aparelho

Ligar o aparelho

1. Premir a tecla **10**.
O aparelho começa a refrigerar. Aviso sonoro, indicador de temperatura da zona de congelação a piscar e tecla **“alarm”** acesa indicam que a zona de congelação ainda está demasiado quente.
2. Premir a tecla **“alarm”**.
O aviso sonoro desliga-se.
3. Ajustar a temperatura pretendida.
→ *“Ajustar a temperatura” na página 44*

Indicações sobre o funcionamento

- Depois do aparelho ligado, pode demorar horas até que as temperaturas reguladas sejam atingidas. Não guardar alimentos antes de a temperatura seleccionada ser atingida.
- Graças ao sistema NoFrost totalmente automático, não há formação de gelo na zona de congelação.
A descongelação não é necessária.
- As zonas frontais e exteriores do aparelho ficam, por vezes, ligeiramente quentes. Isto evita a formação de condensação na zona do vedante da porta.
- Se não conseguir abrir a porta da zona de congelação, imediatamente após a ter fechado, deverá aguardar um momento até que seja compensado o vácuo formado entretanto.

pt Utilizar o aparelho

Desligar e desactivar o aparelho

Desligar o aparelho

- Premir a tecla .
O aparelho já não refrigera.

Desactivar o aparelho

Se o aparelho não for utilizado por um longo período de tempo:

1. Premir a tecla .
O aparelho já não refrigera.
2. Retirar a ficha da tomada ou desligar o disjuntor.
3. Limpar o aparelho.
4. Deixar o aparelho aberto.

Ajustar a temperatura

Temperatura recomendada

Zona de refrigeração: +4 °C
Zona de congelação: -18 °C

Compartimento de refrigeração

1. Premir a tecla  para efetuar regulações no compartimento de refrigeração.
2. Premir a tecla - + as vezes necessárias até a indicação do compartimento de refrigeração exibir a temperatura desejada.

Zona de congelação

1. Premir a tecla  para efetuar regulações no compartimento de congelação.
2. Premir a tecla - + as vezes necessárias até a indicação do compartimento de congelação exibir a temperatura desejada.

Autocolante OK

(não existente em todos os modelos)

Com o autocolante **OK** pode verificar se no compartimento de refrigeração foram atingidas as gamas de temperatura seguras recomendadas para os alimentos de +4 °C ou menos.

Se o autocolante não indicar **OK**, reduzir gradualmente a temperatura.

Após a colocação do aparelho em funcionamento, pode demorar até 12 horas para a temperatura ser alcançada.

Regulação correta



Super refrigeração

Com a super refrigeração, a zona de refrigeração fica o mais frio possível.

Activar a super refrigeração, por ex.:

- antes da colocação de grande quantidade de alimentos
- para a refrigeração rápida de bebidas

Conselho: Se a super refrigeração estiver ligada, os ruídos de funcionamento podem ser mais elevados.

Após 6 horas, o aparelho volta ao modo de funcionamento normal.

Ligar/desligar a super refrigeração:

- Premir a tecla “**super**” do compartimento de refrigeração. A tecla está iluminada, se a super refrigeração estiver ligada.

Super Congelação

Com a Super Congelação, o compartimento de congelação fica o mais frio possível.

Ativar a Super Congelação, p. ex.:

- Para congelar os alimentos o mais rapidamente possível até ao seu interior.
- 4 a 6 horas antes de colocar uma quantidade de alimentos superior a 2 kg.
- Para usar a capacidade máxima de congelação.
→ *"Capacidade máxima de congelação" na página 53*

Conselho: Se a Super Congelação estiver ligada, os ruídos de funcionamento podem ser mais elevados.

Após cerca de 2 dias e ½, o aparelho volta ao modo de funcionamento normal.

Ligar/desligar a super congelação:

- Premir a tecla **"super"** do compartimento de congelação. A tecla está iluminada, se a super congelação estiver ligada.

Alarme

Alarme da porta

Se a porta do aparelho estiver aberta durante um longo período, o alarme da porta (som contínuo) é ativado.

- Fechar a porta.
O alarme é desligado.

Alarme de temperatura

Se o compartimento de congelação ficar demasiado quente, o alarme de temperatura liga-se (som intermitente, indicação da temperatura a piscar, tecla **"alarm"** acesa).

Atenção!

Ao descongelar, podem desenvolver-se bactérias e os alimentos congelados podem deteriorar-se.

Não voltar a congelar alimentos descongelados ou que iniciaram a descongelação.

Só voltar a congelar depois de cozinhar ou assar. Não utilizar mais o prazo máximo de conservação.

Conselho: Sem que tal constitua perigo para os alimentos congelados, o alarme pode ligar-se nos seguintes casos:

- O aparelho é colocado em funcionamento.
- Estão a ser guardadas grandes quantidades de alimentos frescos.
- A porta do compartimento de congelação está aberta há demasiado tempo.

Indicar a temperatura mais quente e desligar o aviso sonoro:

- Premir a tecla **"alarm"**.
O indicador exhibe brevemente a temperatura mais quente que existiu na zona de congelação. Depois o indicador indica novamente a temperatura regulada. A partir deste momento, a temperatura mais quente é novamente determinada e guardada.

Conselho: A tecla **"alarm"** fica acesa até a temperatura regulada voltar a ser atingida.

Home Connect

Este aparelho pode ser utilizado através de uma ligação Wi-Fi e comandado à distância através de um dispositivo móvel.

Conselho: Wi-Fi é uma marca registada da Wi-Fi Alliance.

Nos casos seguintes, o aparelho funciona como um frigorífico sem ligação à rede e pode continuar a ser operado manualmente através dos elementos de comando:

- O aparelho não está ligado a uma rede doméstica.
- O serviço Home Connect não é oferecido no país onde o aparelho se encontra instalado. Poderá encontrar uma lista dos países onde o Home Connect é oferecido em www.home-connect.com.

Conselho: Observe as indicações de segurança do presente manual de instruções. Certifique-se de que estas também são cumpridas mesmo que esteja a operar o aparelho através da aplicação Home Connect fora de casa.

→ *"Instruções de segurança"*
na página 34

Observe também as indicações na aplicação Home Connect.

Configurar Home Connect

Conselhos

- Observe o suplemento Home Connect que está disponível para download em www.siemens-home.bsh-group.com nos manuais. Para tal, introduza no campo de pesquisa o número E do seu aparelho.

- Depois de ligar o aparelho, aguardar pelo menos dois minutos até que a inicialização interna do aparelho esteja concluída. Só depois configurar o Home Connect.
- Para poder efetuar configurações com o Home Connect, é necessário que a aplicação Home Connect esteja instalada no seu aparelho móvel.

Para o efeito, observe a documentação fornecida do Home Connect.

Para efetuar as configurações, siga os passos predefinidos pela aplicação.

- Quando o aparelho não é utilizado durante algum tempo, o menu Home Connect fecha automaticamente. Encontrará indicações sobre como abrir o menu Home Connect no início do respetivo capítulo.

Ligação automática à rede doméstica (WLAN)

Se estiver disponível um router WLAN com função WPS, é possível ligar o frigorífico automaticamente à rede doméstica.

1. Premir a tecla **"alarm"**.
A indicação da temperatura do compartimento de refrigeração exibe **Cn**.
2. Premir a tecla de seleção do compartimento de refrigeração.
3. Premir a tecla **+** as vezes necessárias até a indicação da temperatura do compartimento de refrigeração exibir **AC** e a indicação da temperatura do compartimento de congelação exibir **OF**.
4. Premir a tecla de seleção do compartimento de congelação.

5. Premir a tecla **+**.
O aparelho está pronto para a ligação automática.
A indicação da ligação Wi-Fi pisca.
A indicação da temperatura do compartimento de congelação exibe uma animação durante 2 minutos.
Enquanto a animação for exibida, o aparelho está pronto para a ligação automática.
6. Dentro de 2 minutos ativar a função WPS no router da rede doméstica (p. ex. através da tecla WPS/WLAN, observar as informações a esse respeito na documentação do router).
Em caso de ligação com sucesso, a indicação da temperatura do compartimento de congelação exibe **On** e a indicação da ligação Wi-Fi acende-se.
O frigorífico está pronto para a ligação à aplicação.

Conselho: Se a indicação da temperatura do compartimento de congelação exibir **OF**, não é possível estabelecer qualquer ligação.

1. Verificar se o frigorífico se encontra dentro do alcance da rede doméstica (WLAN).
2. Repetir esta operação ou estabelecer a ligação manualmente.

Ligação manual à unidade de rede doméstica (WLAN)

Se o router WLAN existente não possuir uma função WPS ou se esta não for conhecida, pode ligar o frigorífico à rede doméstica manualmente.

1. Premir a tecla **“alarm”**.
A indicação da temperatura do compartimento de refrigeração exibe **Cn**.
2. Premir a tecla de seleção do compartimento de refrigeração.

3. Premir a tecla **+** as vezes necessárias até a indicação da temperatura do compartimento de refrigeração exibir **SA** e a indicação da temperatura do compartimento de congelação exibir **OF**.
4. Premir a tecla de seleção do compartimento de congelação.
5. Premir a tecla **+**.
O aparelho está pronto para a ligação manual.
A indicação da ligação Wi-Fi pisca.
A indicação da temperatura do compartimento de congelação exibe uma animação.
Enquanto a animação for exibida, o aparelho está pronto para a ligação manual.
6. O frigorífico criou apenas uma rede WLAN própria com o nome de rede “HomeConnect”.
Agora pode aceder a esta rede com o aparelho móvel.
7. Aceder às configurações WLAN no menu de configuração do aparelho móvel.
8. Ligar o aparelho móvel à rede WLAN “HomeConnect”.
Palavra-passe: “HomeConnect”
O estabelecimento da ligação pode demorar até 60 segundos.
9. Após a ligação ser estabelecida com sucesso, abrir a aplicação Home Connect no aparelho móvel.
A aplicação tenta localizar o frigorífico.
10. Assim que o frigorífico for localizado, introduzir o nome da rede (“SSID”) e a palavra-passe (“Key”) da rede doméstica própria (WLAN) nos respetivos campos.

11. Confirmar com o botão **Transmitir aos eletrodomésticos**.

- Em caso de ligação com sucesso, a indicação da temperatura do compartimento de congelação exibe **On** e a indicação da ligação Wi-Fi acende-se. Agora, é possível estabelecer a ligação entre o frigorífico e a aplicação.
- Se a indicação da temperatura do compartimento de congelação exibir **OF**, não é possível estabelecer qualquer ligação. Verificar se o frigorífico se encontra dentro do alcance da rede doméstica (WLAN). Repetir a operação.

Ligar o frigorífico à aplicação Home Connect

1. Premir a tecla “**alarm**”. A indicação da temperatura do compartimento de refrigeração mostra **Cn**.
2. Premir a tecla de seleção do compartimento de refrigeração.
3. Premir a tecla **+** as vezes necessárias até a indicação da temperatura do compartimento de refrigeração exibir **PA** e a indicação da temperatura do compartimento de congelação exibir **OF**.
4. Premir a tecla de seleção do compartimento de congelação.
5. Premir a tecla **+** para ligar o aparelho à aplicação. A indicação da temperatura do compartimento de congelação exibe uma animação e a indicação da ligação Wi-Fi acende-se.
6. Abrir a aplicação e esperar até que seja exibido o frigorífico. Confirmar a ligação entre aplicação e frigorífico com **Adicionar**.

Se o frigorífico não for exibido automaticamente, na aplicação clicar em **Adicionar aparelho** e seguir as instruções. Assim que o seu frigorífico for exibido, adicione-o com **+**.

7. Seguir as instruções da aplicação até a operação estar concluída. A indicação da temperatura do compartimento de refrigeração exibe **PA** e a indicação da temperatura do compartimento de congelação exibe **On**. A ligação entre o frigorífico e a aplicação foi estabelecida. Se a ligação falhar, verificar se o aparelho móvel está ligado à rede doméstica (WLAN). A seguir, repetir o estabelecimento da ligação. Se a indicação da temperatura do compartimento de congelação exibir **Er**, repor as configurações Home Connect. **Conselho:** Ao repor, as configurações Home Connect são repostas na íntegra.

Verificar a potência do sinal

A potência do sinal deve ser verificada quando não for possível estabelecer a ligação.

1. Premir a tecla “**alarm**”. A indicação da temperatura do compartimento de refrigeração exibe **Cn**.
2. Premir a tecla de seleção do compartimento de refrigeração.
3. Premir a tecla **+** as vezes necessárias até a indicação da temperatura do compartimento de refrigeração exibir **SI**. Na indicação da temperatura do compartimento de congelação é exibido um valor entre 0 (sem sinal) e 3 (potência de sinal completa).

A potência de sinal deve ser de, no mínimo, 2. Se a potência de sinal for demasiado baixa, a ligação pode ser interrompida.

- Aproxime o router e o frigorífico.
- Certifique-se de que a ligação não é perturbada por paredes isoladoras.
- Instale um repeater, para reforçar o sinal.

Ativar as câmaras

Quando o frigorífico estiver ligado à rede doméstica (WLAN) e à aplicação Home Connect, pode ativar as câmaras:

1. Premir a tecla “**alarm**”.
A indicação da temperatura do compartimento de refrigeração exhibe **Cn**.
2. Premir a tecla de seleção do compartimento de refrigeração.
3. Premir a tecla **+** as vezes necessárias até a indicação da temperatura do compartimento de refrigeração exibir **CA** e a indicação da temperatura do compartimento de congelação exibir **OF**.
4. Premir a tecla de seleção do compartimento de congelação.
5. Premir a tecla **+**.
A indicação da temperatura do compartimento de congelação exhibe **On** e a indicação da ligação Wi-Fi acende-se.
As câmaras estão ativadas.

Conselhos

- Quando as câmaras estão ativadas e o conteúdo do frigorífico é consultado com frequência na aplicação, o volume de transferência de dados aumenta consideravelmente.
- O carregamento de fotografias demora até três minutos.

- Diversos fatores externos na rede doméstica e na Internet provocam problemas de transmissão, bem como a eliminação de imagens. Isto não tem qualquer efeito nas funções básicas do aparelho.

Desativar as câmaras:

1. Premir a tecla “**alarm**”.
A indicação da temperatura do compartimento de refrigeração exhibe **Cn**.
2. Premir a tecla de seleção do compartimento de refrigeração.
3. Premir a tecla **+** as vezes necessárias até a indicação da temperatura do compartimento de refrigeração exibir **CA** e a indicação da temperatura do compartimento de congelação exibir **On**.
4. Premir a tecla de seleção do compartimento de congelação.
5. Premir a tecla **+**.
A indicação da temperatura do compartimento de congelação exhibe **OF**.
As câmaras estão desativadas.

Repor as configurações Home Connect

Se ocorrer um problema ao tentar estabelecer a ligação ou se desejar iniciar sessão numa outra rede doméstica (WLAN), as configurações Home Connect podem ser repostas:

1. Premir a tecla “**alarm**”.
A indicação da temperatura do compartimento de refrigeração exhibe **Cn**.
2. Premir a tecla de seleção do compartimento de refrigeração.
3. Premir a tecla **+** as vezes necessárias até a indicação da temperatura do compartimento de refrigeração exibir **rE** e a indicação da temperatura do compartimento de congelação exibir **OF**.

4. Premir a tecla de seleção do compartimento de congelação.
5. Premir a tecla **+**.
A indicação da temperatura do compartimento de congelação exibe uma animação durante 15 segundos.
A seguir, a indicação da temperatura do compartimento de congelação exibe **OF**.
A indicação da ligação Wi-Fi não se acende.
As configurações Home Connect estão repostas.

Instalar a atualização do software Home Connect

O frigorífico verifica, a intervalos regulares, se estão disponíveis atualizações do software Home Connect.

Quando está disponível uma atualização, a indicação da temperatura do compartimento de refrigeração exibe **“UP”**.

Premindo uma tecla qualquer, a indicação é reposta para a temperatura configurada.

Instalar a atualização:

1. Premir a tecla **“alarm”**.
A indicação da temperatura do compartimento de refrigeração exibe **Cn**.
2. Premir a tecla de seleção do compartimento de refrigeração.
3. Premir a tecla **+** as vezes necessárias até a indicação da temperatura do compartimento de refrigeração exibir **UP** e a indicação da temperatura do compartimento de congelação exibir **OF**.
4. Premir a tecla de seleção do compartimento de congelação.
5. Premir a tecla **+**.
A indicação da temperatura do compartimento de congelação exibe uma animação.

A atualização é instalada. Durante a instalação, todas as teclas do frigorífico estão bloqueadas.

- Caso a instalação tenha sido concluída com sucesso, a indicação da temperatura do compartimento de congelação exibe **On**.
- Caso a instalação não tenha sido concluída com sucesso, a indicação da temperatura do compartimento de congelação exibe **Er**.
Reiniciar a atualização mais tarde.
Caso a instalação não possa ser concluída após várias tentativas, contactar a assistência técnica.

Nota sobre a proteção de dados

Com a primeira ligação do seu aparelho Home Connect a uma rede WLAN ligada à Internet, o seu aparelho transmite as seguintes categorias de dados ao servidor Home Connect (primeiro registo):

- Identificação inequívoca do aparelho (constituída pelos códigos do aparelho, bem como pelo endereço MAC do módulo de comunicação Wi-Fi instalado).
- Certificado de segurança do módulo de comunicação Wi-Fi (para proteção técnica da informação da ligação).
- A versão atual de software e hardware do seu eletrodoméstico.
- Estado de uma eventual reposição anterior para as configurações de fábrica.

Este primeiro registo prepara a utilização das funcionalidades Home Connect e só é necessário no momento em que pretenda utilizar, pela primeira vez, as funcionalidades Home Connect.

Conselho: Tenha em atenção que só é possível utilizar as funcionalidades Home Connect em conjunto com a aplicação Home Connect. É possível aceder às informações sobre a proteção de dados na aplicação Home Connect.

Declaração de conformidade

A BSH Hausgeräte GmbH declara, por este meio, que o aparelho com funcionalidade Home Connect está em conformidade com os requisitos básicos e as restantes disposições relevantes da diretiva 2014/53/UE.

Poderá encontrar uma declaração de conformidade RED detalhada na Internet, em www.siemens-home.bsh-group.com, nos documentos adicionais, na página do produto relativa ao seu aparelho.



Banda de 2,4 GHz: 100 mW máx.

Zona de refrigeração

A zona de refrigeração é adequada para guardar carne, enchidos, peixe, lacticínios, ovos, refeições confeccionadas e artigos de pastelaria.

A temperatura é regulável de +2 °C ... +8 °C.

Através da refrigeração também é possível conservar alimentos altamente perecíveis por curto a médio prazo. Quanto mais baixa for a temperatura seleccionada, mais lenta é a deterioração enzimática, química e por microorganismos. Uma temperatura igual ou inferior a +4 °C permite conservar a frescura ideal e garante a segurança dos alimentos guardados.

Ter em atenção ao colocar alimentos

Conselho: Evitar o contacto entre os alimentos e a parede do fundo. Caso contrário, a circulação de ar é prejudicada e os alimentos ou as embalagens podem ficar coladas à parede posterior.

- Guardar alimentos frescos e não deteriorados. Assim, a qualidade e a frescura são conservadas por mais tempo.
- No caso de produtos confeccionados e de produtos embalados, não exceder a data de durabilidade mínima ou data-limite de utilização indicada pelo fabricante.
- Para manter o aroma, a cor e a frescura, os alimentos devem ser bem embalados ou tapados. Deste modo, evita-se a transmissão de sabores e as mudanças de cor das peças de plástico.
- Deixar arrefecer alimentos e bebidas antes de os arrumar na zona de refrigeração.

Ter em atenção as zonas de frio dentro da zona de refrigeração

Devido à circulação de ar dentro da zona de refrigeração, surgem diferentes áreas de frio.

A zona mais fria

A zona mais fria situa-se no interior do aparelho, junto à parede traseira e no compartimento de ultrarrefrigeração.

→ Fig. 1

Conselho: Na área mais fria, poderá conservar alimentos sensíveis, (por ex. peixe, carnes frias e carne).

Área mais quente

A zona mais quente situa-se na parte superior da porta.

Conselho: Na zona mais quente, poderá guardar, por exemplo, queijo e manteiga. O queijo pode continuar a desenvolver o seu aroma, a manteiga mantém-se barrável.

Gaveta de legumes com regulador de humidade

→ Fig. 6

A gaveta de legumes é o local de armazenagem ideal para fruta e legumes frescos. A humidade do ar na gaveta de legumes pode ser ajustada através do regulador de humidade e de um isolante especial. Deste modo, pode conservar fruta e legumes frescos por até o dobro do tempo, comparando com o método de refrigeração convencional.

Pode regular a humidade do ar na gaveta de legumes de acordo com o tipo e a quantidade de alimentos a armazenar:

- Sobretudo fruta e em caso de muita carga – regular humidade do ar mais baixa
- Sobretudo legumes e no caso de carga mista ou reduzida – regular humidade do ar mais elevada

Conselhos

- Para uma conservação ideal da qualidade e do aroma de fruta (p. ex., ananás, bananas, papaia e citrinos) e legumes (p. ex., beringelas, pepinos, curgetes, pimentos, tomates e batatas) sensíveis ao frio, estes deverão ser guardados fora do aparelho a temperaturas de aproximadamente +8 °C ... +12 °C.
- Conforme a quantidade e o produto armazenados, pode formar-se água de condensação na gaveta de legumes. Remover a água de condensação com um pano seco e ajustar a humidade do ar na gaveta de legumes com o regulador de humidade.

Compartimento de ultrarrefrigeração

→ Figura 7

No compartimento de ultrarrefrigeração predominam temperaturas mais baixas do que no compartimento de refrigeração. Podem surgir temperaturas inferiores a 0 °C.

Ideal para a conservação de peixe, carne e produtos de charcutaria. Não apropriado para saladas e legumes, bem como para alimentos sensíveis ao frio.

Se necessário, é possível adaptar a temperatura do compartimento de ultrarrefrigeração:

- Temperaturas mais baixas: Regulador para a direita
- Temperaturas mais elevadas: Regulador para a esquerda
- Recomendação: Regulação média



Zona de congelação

A zona de congelação é adequada para:

- conservar alimentos congelados
- produzir cubos de gelo
- para congelação de alimentos

A temperatura é regulável de $-16\text{ }^{\circ}\text{C}$ até $-24\text{ }^{\circ}\text{C}$.

Ao refrigerar, é possível conservar alimentos perecíveis por um longo período quase sem perdas de qualidade, pois as temperaturas baixas abrandam muito ou param a deterioração. O aspecto, o aroma e todas as substâncias nutritivas são preservados.

O armazenamento de alimentos por um longo período de tempo deverá decorrer a uma temperatura igual ou inferior a $-18\text{ }^{\circ}\text{C}$.

O intervalo de tempo que decorre entre o armazenamento de alimentos frescos e a sua completa congelação depende dos seguintes factores:

- Temperatura regulada
- Tipo de alimento
- Enchimento do congelador
- Quantidade e tipo de armazenamento

Capacidade máxima de congelação

A capacidade máxima de congelação indica que quantidades de alimentos podem ficar completamente congeladas até ao seu interior em 24 horas.

Os dados sobre a capacidade máxima de congelação podem ser encontrados na placa de características.

→ *"Familiarização com o aparelho" na página 41*

Para utilizar a capacidade máxima de congelação, ligar a supercongelação 24 horas antes de colocar os alimentos frescos.

→ *"Super Congelação" na página 45*

Requerimentos para a capacidade máx. de congelação

1. Aproximadamente 24 horas antes de arrumar produtos frescos: ligar a super-congelação.
→ *"Super Congelação" na página 45*
2. Retirar as gavetas da zona de congelação e empilhar os alimentos directamente sobre as prateleiras e na base da zona de congelação.
3. Primeiro encher a gaveta superior com alimentos, uma vez que congelam mais depressa.
4. Se a gaveta superior não for suficiente, colocar a quantidade restante na gaveta logo abaixo, começando a armazenar na parte dianteira direita.
5. Congelar os alimentos frescos o mais perto possível das paredes laterais.

Aproveitar totalmente a capacidade de congelação

Para guardar a quantidade máxima possível de alimentos para congelação:

- Retirar todas as peças removíveis.
- Arrumar os alimentos directamente nas prateleiras e na base da zona de congelação.

Comprar alimentos ultracongelados

- Confirmar que a embalagem não está danificada.
- Verificar a data de validade.
- A temperatura da arca congeladora da loja deve ser de -18°C ou inferior.
- Não interromper a cadeia de ultracongelação: se possível, transportar os alimentos ultracongelados num saco térmico e arrumar rapidamente no congelador.

Ao arrumar alimentos, ter atenção

- Congelar maiores quantidades de alimentos na gaveta superior. Nesta gaveta, os alimentos congelam com especial eficácia e rapidez.
- Colocar os alimentos o mais espalmadamente possível nos compartimentos ou nas gavetas de congelados.
- Não colocar alimentos a congelar em contacto com alimentos congelados. Caso necessário, reorganizar os alimentos congelados nas gavetas de congelados.
- Importante para a correcta circulação de ar dentro do aparelho: Empurrar a gaveta de congelados até ao batente.

Congelação de alimentos frescos

Para congelação, deverá utilizar sempre alimentos frescos e em perfeito estado.

Alimentos cozinhados, assados ou cozidos, são mais adequados à congelação do que os alimentos que deverão ser consumidos crus.

Antes de congelar, e dependendo do alimento, é necessário proceder a processos de preparação para que o valor nutritivo, o aroma e a cor se conservem o melhor possível:

- Legumes: lavar, picar, escaldar.
- Fruta: lavar, retirar caroços e pevides, eventualmente descascar, eventualmente adicionar açúcar ou solução de ácido ascórbico.

Para mais informações, consultar literatura relevante.

Adequado para congelar

- Artigos de pastelaria
- Peixe e marisco
- Carne
- Carne de caça e aves
- Legumes, fruta e ervas aromáticas
- Ovos sem casca
- Lacticínios, p. ex., queijo, manteiga, requeijão
- Refeições confeccionadas e restos de refeições, p. ex., sopa, guisados, carne cozinhada, peixe cozinhado, refeições à base de batata, suflés e doces

Alimentos não adequados para congelação

- Tipos de legumes que normalmente sejam consumidos crus, p. ex., alface ou rabanetes
- Ovos não descascados ou cozidos
- Cachos de uvas

- Maçãs, peras e pêssegos inteiros
- Iogurte, leite coalhado, natas ácidas, creme fraiche e maionese

Embalagem dos alimentos congelados

O tipo de embalagem adequado e a escolha do material são determinantes para a conservação da qualidade dos alimentos e evitam que estes fiquem queimados da congelação.

1. Introduzir os alimentos na embalagem.
2. Expelir o ar para o exterior.
3. Fechar a embalagem de forma hermética, para que os alimentos não percam o sabor nem sequem.
4. Etiquetar a embalagem com o conteúdo e a data de congelação.

Embalagem apropriada:

- Película de plástico
- Película tubular de polietileno (PE)
- Folha de alumínio
- Caixas para congelação

Fechos adequados:

- Elásticos de borracha
- Grampos de plástico
- Fitas adesivas resistentes ao frio

Embalagem não adequada:

- Papel de embrulho
- Papel pergaminho
- Celofane
- Sacos de lixo e sacos de compras usados

Durabilidade dos alimentos congelados a $-18\text{ }^{\circ}\text{C}$

Peixe, charcutaria, refeições prontas, bolos:	até 6 meses
Carne, aves:	até 8 meses
Fruta, legumes:	até 12 meses

Calendário de congelação

O calendário de congelação impresso indica o tempo máximo de armazenamento, em meses, no caso de uma congelação a $-18\text{ }^{\circ}\text{C}$.

Descongelação dos alimentos

O método de descongelação deve ser adaptado ao alimento e ao objectivo de utilização para se conservar o melhor possível a qualidade do produto.

Métodos de descongelação:

- na zona de refrigeração (especialmente adequado para alimentos de origem animal como peixe, carne, queijo, requeijão)
- à temperatura ambiente (pão)
- no microondas (alimentos para consumo ou preparação imediatos)
- no forno/fogão (alimentos para consumo ou preparação imediatos)

Atenção!

Não voltar a congelar alimentos descongelados ou que iniciaram a descongelação. Somente após a confecção dos alimentos numa refeição concluída (cozida ou assada) é possível voltar a congelar. Já não usar o tempo máximo de armazenamento dos alimentos congelados.



Descongelação

Graças ao sistema NoFrost totalmente automático, não há formação de gelo no aparelho. A descongelação não é necessária.



Limpeza

Atenção!

Evitar danos no aparelho e nos elementos do equipamento.

- Não utilizar quaisquer produtos de limpeza e solventes com teor abrasivo, de cloro ou ácidos.
- Não utilizar esponjas abrasivas ou ásperas.
Pode surgir corrosão nas superfícies metálicas.
- Não lavar prateleiras nem recipientes/gavetas na máquina de lavar loiça.
As peças podem ficar deformadas.

Proceda do seguinte modo:

1. Desligue o aparelho.
2. Retirar a ficha da tomada ou desligar o disjuntor.
3. Retirar os alimentos e colocá-los em local fresco.
Colocar o acumulador de frio (se existente) sobre os alimentos.
4. Se existente: aguardar até a camada de gelo derreter.
5. Limpar o aparelho com um pano macio, água morna e um produto de limpeza neutro.

Atenção!

A água da limpeza não pode infiltrar-se na iluminação nem nas aberturas de ventilação.

6. Limpar o vedante da porta com água limpa e secar bem, esfregando com um pano.
7. Voltar a ligar o aparelho na ficha e no botão e guardar os alimentos.

Limpeza do equipamento

Para limpar, retirar as peças amovíveis do aparelho.

→ "Equipamento interior" na página 42

Câmara

As lentes das câmaras podem ficar embaciadas com a mudança de temperatura e de humidade do ar.

Como prevenção: Tratar as lentes das câmaras com um produto repelente de chuva comum.

Para este tratamento, bem como para a limpeza utilizar um pano de microfibras.



Odores

Se notar algum odor desagradável:

1. Desligar o aparelho com a tecla Lig./Desl. [10].
2. Retirar todos os alimentos do aparelho.
3. Limpar o interior do aparelho. → "Limpeza" na página 56
4. Limpar todas as embalagens.
5. Embalar hermeticamente todos os alimentos com odor intenso, para evitar a transmissão de odores.
6. Voltar a ligar o aparelho.
7. Arrumar os alimentos.
8. Após 24 horas, verificar, se há nova formação de odores.



Iluminação

O seu aparelho está equipado com uma iluminação LED que não carece de manutenção.

Só o serviço de assistência técnica ou técnicos especializados autorizados podem reparar a iluminação.

Se o aparelho estiver aberto há mais de 10 minutos, a iluminação desliga-se automaticamente.



Ruídos

Ruídos normais

Zunido: um motor está a funcionar, p. ex., agregado de refrigeração, ventilador.

Borbulhar, roncar ou gorgolejar: o agente refrigerante está a passar pelos tubos.

Estalido: ligar e desligar do motor, interruptor ou da válvula solenóide.

Clicar nas câmaras: Desativação do modo de stand-by e calibração das câmaras. Não é efetuada nenhuma transmissão de dados.

Estalido: Descongelação automática em curso.

Evitar ruídos

O aparelho não está nivelado: nivelar o aparelho com o auxílio de um nível de bolha de ar. Caso necessário, colocar alguma coisa por baixo.

Aparelho “adjacente”: afastar o aparelho de móveis ou aparelhos adjacentes.

Gavetas, prateleiras ou compartimentos abanam ou emperram: verificar se as peças removíveis estão em boas condições e, se necessário, substituí-las por novas.

Garrafas ou recipientes estão a tocar uns nos outros: separar as garrafas ou os recipientes uns dos outros.



Anomalias, o que fazer?

Antes de telefonar ao serviço de assistência técnica, o cliente deverá verificar, com base nesta tabela, se consegue eliminar sozinho a anomalia.

A temperatura difere bastante da temperatura regulada.

Desligar o aparelho durante 5 minutos.
→ *“Desligar e desactivar o aparelho” na página 44*
Se a temperatura estiver demasiado quente, verificá-la novamente após algumas horas.
Se a temperatura estiver demasiado fria, verificá-la novamente após algumas horas.

Nenhuma indicação se ilumina.

A ficha de ligação à rede não está bem encaixada. Ligar a ficha à tomada.

O disjuntor disparou. Controlar o fusível.

A electricidade falhou. Verificar se há corrente.

pt Anomalias, o que fazer?

A indicação pisca.

A temperatura na zona de congelação estava demasiado quente.

Depois de se premir a tecla **“alarm”**, é indicada durante 5 segundos a temperatura mais elevada existente na zona de congelação. Prima a tecla **“alarm”**. O indicação deixa de piscar.

O aparelho não está a refrigerar, o indicador e a iluminação estão acesos.

O modo de demonstração está ligado.

Manter a tecla **“alarm”** premida durante 10 segundos, até se ouvir um som de confirmação. Aguardar e confirmar se o aparelho está a refrigerar.

O indicação pisca, ouve-se um aviso sonoro e a tecla “alarm” acende-se.

A porta do aparelho está aberta.

Premir a tecla **“alarm”**. O alarme está desligado.

As aberturas para ventilação estão tapadas.

Fecher a porta do aparelho.

Foram guardadas grandes quantidades de elementos frescos.

Manter desimpedidas as aberturas para admissão e evacuação de ar.

Não exceder a capacidade máxima de congelação.

A descongelação automática deixa de funcionar, a temperatura regulada não é atingida.

A porta do compartimento de congelação esteve aberta demasiado tempo. O evaporador (gerador de frio) no sistema NoFrost tem muito gelo.

Para descongelar o evaporador, retirar os recipientes com os alimentos congelados e guardá-los bem isolados num local fresco.

- Desligar o aparelho e afastá-lo da parede. Deixar a porta do aparelho aberta.
- Passados cerca de 20 minutos, a água da descongelação começa a correr para a tina de evaporação, na parte de trás do aparelho.

→ Figura 11

Para se evitar um derrame para fora da tina de evaporação, recolher a água da descongelação com uma esponja. O evaporador está descongelado quando já não correr água da descongelação para a tina de evaporação.

Limpar o interior do aparelho.

Voltar a colocar o aparelho em funcionamento.

As câmaras não tiram fotos.

As câmaras não estão ativadas no Home Connect.

Ativar as câmaras.

As câmaras tiram fotos não nítidas.

A porta foi fechada demasiado rápido.

Fechar a porta mais lentamente.

Lentes das câmaras embaciadas

A porta esteve aberta demasiado tempo.

Limpar as lentes das câmaras com um pano de microfibras.
Não deixar a porta aberta durante muito tempo.

A indicação da ligação Wi-Fi pisca no modo Home Connect.

Falha no servidor

Aguarde alguns minutos.

A ligação ao servidor está desligada no aparelho móvel.

Estabelecer a ligação ao servidor.

O frigorífico não recebe sinais WLAN.

Verificar a potência do sinal.

Ligação fraca ou nenhuma ligação à Internet.

Verificar a ligação à Internet no router.

**Assistência Técnica**

Caso não seja possível eliminar a anomalia, contacte os nossos Serviços Técnicos. Nós encontramos sempre uma solução adequada, também para evitar visitas inúteis do técnico.

Poderá encontrar os dados de contacto do serviço de assistência técnica mais próximo aqui ou na lista de serviços de assistência técnica em anexo.

Ao telefonar, indique o número de produto (E-Nr.) e o número de fabrico (FD), que se encontram na placa de características.

→ *"Familiarização com o aparelho" na página 41*

Tenha confiança na competência do fabricante. Com isto, tem a certeza de que a reparação é executada por técnicos especializados com a devida formação, que estão equipados com as peças de reparação originais para o seu aparelho.

Pedido de reparação e aconselhamento em caso de anomalias

Os dados de contacto de todos os países encontram-se no índice dos Serviços Técnicos anexo.

PT 21 4250 720

Garantia

Para mais informações sobre o período e as condições de garantia no seu país, consulte os Serviços Técnicos locais, o seu vendedor especializado ou a nossa página de internet.

ei Πίνακας περιεχομένων

	Υποδείξεις ασφαλείας	62
	Σχετικά με τις παρούσες οδηγίες	62
	Κίνδυνος έκρηξης	62
	Κίνδυνος ηλεκτροπληξίας	62
	Κίνδυνος κρουσπαγημάτων από το ψύχος	63
	Κίνδυνος τραυματισμού	63
	Κίνδυνος πυρκαγιάς/Κίνδυνοι από το ψυκτικό υγρό.	63
	Κίνδυνος πυρκαγιάς	64
	Αποφυγή κινδύνων για παιδιά και άτομα που βρίσκονται σε κίνδυνο	64
	Υλικές ζημιές	64
	Βάρος	64
	Χρήση σύμφωνα με το σκοπό προορισμού	65
	Προστασία περιβάλλοντος	65
	Συσκευασία	65
	Παλιά συσκευή	65
	Τοποθέτηση και σύνδεση	66
	Υλικά παράδοσης	66
	Τεχνικά στοιχεία	66
	Τοποθέτηση της συσκευής	66
	Εξοικονόμηση ενέργειας	67
	Πριν την πρώτη χρήση	68
	Ηλεκτρική σύνδεση	68
	Γνωρίστε τη συσκευή Sü	69
	Συσκευή	69
	Στοιχεία χειρισμού	69
	Εξοπλισμός	70
	Χειρισμός της συσκευής	71
	Ενεργοποίηση της συσκευής	71
	Σβήσιμο και μακροχρόνια θέση της συσκευής εκτός λειτουργίας	71
	Ρύθμιση θερμοκρασίας	71
	Υπερψύξη	72
	Υπερκατάψυξη	72
	Συναγερμός	72
	Συναγερμός πόρτας	72
	Συναγερμός θερμοκρασίας	73
	Home Connect	73
	Προετοιμασία Home Connect	73
	Εγκατάσταση ενημέρωσης του λογισμικού Home Connect	77
	Υπόδειξη για την προστασία των προσωπικών δεδομένων	77
	Δήλωση πιστότητας	78
	Χώρος συντήρησης	78
	Κατά την αποθήκευση προσέχετε τα εξής	78
	Προσέξτε τις ζώνες ψύξης στον χώρο συντήρησης	78
	Δοχείο λαχανικών με ρυθμιστή υγρασίας	79
	Θάλαμος ψυχρής αποθήκευσης	79
	Χώρος κατάψυξης	80
	Μέγιστη ικανότητα κατάψυξης	80
	Πλήρης εκμετάλλευση της χωρητικότητας του χώρου κατάψυξης	80
	Αγορά κατεψυγμένων τροφίμων	80
	Κατά την τακτοποίηση προσέξτε τα εξής	81
	Κατάψυξη νωπών τροφίμων	81
	Απόψυξη κατεψυγμένων τροφίμων	82
	Απόψυξη	82
	Καθαρισμός	82
	Καθαρισμός εξοπλισμού	83
	Οσμές	83
	Φωτισμός	83

 **Θόρυβοι..... 84**

Κανονικοί θόρυβοι 84
Αποφυγή θορύβων 84

 **Βλάβες, τι μπορεί να γίνει;..... 84** **Υπηρεσία τεχνικής
εξυπηρέτησης πελατών 86**

Εντολή επισκευής και συμβουλές σε
περίπτωση βλάβης 86
Όροι εγγύησης 86

Υποδείξεις ασφαλείας

Η παρούσα συσκευή ανταποκρίνεται στις σχετικές διατάξεις ασφαλείας για ηλεκτρικές συσκευές και φέρει αντιπαρασιτική προστασία.

Ο ψυκτικός κύκλος έχει υποβληθεί σε έλεγχο στεγανότητας.

Σχετικά με τις παρούσες οδηγίες

- Διαβάστε και ακολουθήστε τις οδηγίες χρήσης και τοποθέτησης. Αυτές περιέχουν σημαντικές πληροφορίες για την εγκατάσταση, τη χρήση και τη συντήρηση της συσκευής.
- Ο κατασκευαστής δεν αναλαμβάνει καμία ευθύνη, αν εσείς παραβιάσετε τις υποδείξεις και προειδοποιήσεις των οδηγιών χρήσης και τοποθέτησης.
- Φυλάξτε όλα τα έγγραφα, για να ανατρέχετε ανά πάσα στιγμή και για μετέπειτα χρήστες.

Κίνδυνος έκρηξης

- Μη χρησιμοποιήσετε ποτέ ηλεκτρικές συσκευές εντός της συσκευής (π.χ. θερμάστρες ή ηλεκτρικές παγομηχανές).
- Μην αποθηκεύετε μέσα στη συσκευή προϊόντα με εύφλεκτα προωθητικά αέρια (π.χ. κουτιά σπρέι) και εκρηκτικές ύλες.
- Οινοπνευματώδη ποτά με μεγάλο ποσοστό περιεκτικότητας σε αλκοόλη πρέπει να αποθηκεύονται μόνον καλά κλεισμένα και σε όρθια θέση.
- Εκτός από τις οδηγίες του κατασκευαστή μη λαμβάνετε κανένα πρόσθετο μέτρο, για να επιταχύνετε την απόψυξη.

Κίνδυνος ηλεκτροπληξίας

Οι μη ενδεδειγμένες εγκαταστάσεις και επισκευές μπορούν να θέσουν τον χρήστη σε σοβαρό κίνδυνο.

- Κατά την τοποθέτηση της συσκευής προσέξτε, να μη μαγκωθεί ή να μην τσακιστεί το καλώδιο σύνδεσης.
- Σε περίπτωση κατεστραμμένου καλωδίου σύνδεσης: Αποσυνδέστε αμέσως τη συσκευή από το δίκτυο.

- Μη χρησιμοποιείτε πολύμπριζα, καλώδια επέκτασης (παλαντζές) ή προσαρμογείς.
- Αναθέτετε την επισκευή της συσκευής μόνο στον κατασκευαστή, στην υπηρεσία εξυπηρέτησης πελατών ή σε ένα αντίστοιχα ειδικευμένο άτομο.
- Χρησιμοποιείτε μόνο γνήσια εξαρτήματα του κατασκευαστή. Μόνο με αυτά τα εξαρτήματα εγγυάται ο κατασκευαστής, ότι πληρούνται οι απαιτήσεις ασφαλείας.

Κίνδυνος κρυοπαγημάτων από το ψύχος

- Μη βάζετε ποτέ κατεψυγμένα τρόφιμα αμέσως μετά την αφαίρεσή τους από τον χώρο κατάψυξης απευθείας στο στόμα.
- Αποφεύγετε τη μακρά επαφή του δέρματος με τα κατεψυγμένα τρόφιμα, τον πάγο και τους σωλήνες στον χώρο κατάψυξης.

Κίνδυνος τραυματισμού

Τα δοχεία με ποτά με ανθρακικό μπορεί να "σκάσουν". Μην αποθηκεύετε δοχεία με ανθρακούχα ποτά στον χώρο κατάψυξης.



Κίνδυνος πυρκαγιάς/Κίνδυνοι από το ψυκτικό υγρό

Στους σωλήνες του κυκλώματος ψύξης ρέει σε μικρή ποσότητα το φιλικό προς το περιβάλλον αλλά εύφλεκτο ψυκτικό μέσο (R600a). Αυτό δεν είναι επιβλαβές για το στρώμα του όζοντος και δεν ενισχύει το φαινόμενο του θερμοκηπίου. Εάν εξέλθει ψυκτικό μέσο, μπορεί να τραυματίσει τα μάτια ή να αναφλεγεί.

- Μην προσεγγίσετε ζημιά στους σωλήνες.

Σε περίπτωση ζημιάς των σωλήνων:

- Κρατήστε φωτιά και πηγές ανάφλεξης μακριά από τη συσκευή.
- Αερίστε το χώρο.
- Απενεργοποιήστε τη συσκευή και τραβήξτε το φιλς από την πρίζα.
- Καλέστε την υπηρεσία εξυπηρέτησης πελατών.



Κίνδυνος πυρκαγιάς

Τα φορητά πολύμπριζα ή τα φορητά τροφοδοτικά μπορεί να υπερθερμανθούν και να προκαλέσουν πυρκαγιά. Μην τοποθετείτε κανένα φορητό πολύμπριζο ή φορητό τροφοδοτικό πίσω από την συσκευή.

Αποφυγή κινδύνων για παιδιά και άτομα που βρίσκονται σε κίνδυνο

Κίνδυνος υφίσταται για:

- Παιδιά,
- άτομα, τα οποία έχουν περιορισμένες σωματικές, διανοητικές ικανότητες ή περιορισμένη αντίληψη,
- άτομα χωρίς επαρκείς γνώσεις σχετικά με τον ασφαλή χειρισμό της συσκευής.

Μέτρα:

- Βεβαιωθείτε, ότι τα παιδιά και τα ευάλωτα άτομα έχουν κατανοήσει τους κινδύνους.
- Κάποιο άτομο υπεύθυνο για την ασφάλεια πρέπει να επιβλέπει ή να καθοδηγεί στη συσκευή τα παιδιά και τα άτομα που βρίσκονται σε κίνδυνο.

- Μόνο παιδιά άνω των 8 ετών επιτρέπεται να χρησιμοποιούν τη συσκευή.
- Κατά τον καθαρισμό και τη συντήρηση τα παιδιά πρέπει να επιβλέπονται.
- Μην αφήνετε ποτέ τα παιδιά να παίζουν με τη συσκευή.

Κίνδυνος ασφυξίας

- Σε συσκευή με κλειδαριά πόρτας: Φυλάτε το κλειδί σε μέρος απρόσιτο για τα παιδιά.
- Μην αφήσετε να περιέλθουν στα χέρια παιδιών η συσκευασία και τα μέρη της.

Υλικές ζημιές

Για την αποφυγή υλικών ζημιών:

- Μην ανεβαίνετε και μην στηρίζετε σε βάσεις, συρτάρια ή πόρτες.
- Προσέχετε να μη λερώνονται τα πλαστικά μέρη και οι τσιμούχες της πορτας από λάδια και λίπη.
- Τραβάτε το φιν – όχι το καλώδιο σύνδεσης

Βάρος

Κατά την τοποθέτηση και τη μεταφορά της συσκευής λάβετε υπόψη σας, ότι αυτή μπορεί να είναι πολύ βαρεία.

→ "Τόπος τοποθέτησης"
στη σελίδα 66



Χρήση σύμφωνα με το σκοπό προορισμού

- Χρησιμοποιείτε την παρούσα συσκευή μόνο για συντήρηση σε ψύξη και κατάψυξη τροφίμων και για την παρασκευή παγοκύβων.
- μόνο για ιδιωτικά νοικοκυριά και σε σπιτικό περιβάλλον.
- μόνο σύμφωνα με τις παρούσες οδηγίες χρήσης.

Αυτή η συσκευή προορίζεται για χρήση μέχρι ένα μέγιστο ύψος 2.000 μέτρων πάνω από την επιφάνεια της θάλασσας.



Προστασία περιβάλλοντος

Συσκευασία

- Όλα τα υλικά είναι φιλικά προς το περιβάλλον και μπορούν να επαναχρησιμοποιηθούν:
- Αποσύρετε τη συσκευασία σύμφωνα με τους κανόνες προστασίας του περιβάλλοντος.
 - Ενημερωθείτε σχετικά με τους τρόπους απόσυρσης στο κατάστημα αγοράς ή στην τοπική αυτοδιοίκηση.

Παλιά συσκευή

Με την απόσυρσή τους σύμφωνα με τους κανονισμούς για την προστασία του περιβάλλοντος μπορούν να επαναποκτηθούν πολύτιμες πρώτες ύλες.

Προειδοποίηση

Τα παιδιά μπορούν να εγκλωβιστούν μέσα στη συσκευή και να πάθουν ασφυξία!

- Για να δυσκολέσετε στα παιδιά την αναρρίχηση μέσα στη συσκευή, μην αφαιρέσετε τα ράφια και τα δοχεία από τη συσκευή.
- Κρατάτε τα παιδιά μακριά από την παλιά και άχρηστη συσκευή.

Προσοχή!

Μπορούν να διαφύγουν ψυκτικό μέσο και βλαβερά αέρια.

Μην καταστρέψετε τους σωλήνες του ψυκτικού κύκλου και τη μόνωση.

1. Τραβήξτε το φινι από την πρίζα.
2. Κόψτε το τροφοδοτικό καλώδιο.
3. Φροντίστε για την σύμφωνα με τους κανονισμούς απόσυρση της συσκευής.



Αυτή η συσκευή χαρακτηρίζεται σύμφωνα με την ευρωπαϊκή οδηγία 2012/19/ΕΕ περί ηλεκτρικών και ηλεκτρονικών συσκευών (waste electrical and electronic equipment - WEEE).

Η οδηγία προκαθορίζει τα πλαίσια για μια απόσυρση και αξιοποίηση των παλιών συσκευών με ισχύ σ' όλη την ΕΕ.



Τοποθέτηση και σύνδεση

Υλικά παράδοσης

Μετά το ξεπακετάρισμα ελέγξτε όλα τα μέρη για ενδεχόμενες ζημιές μεταφοράς.

Απευθυνθείτε σε περίπτωση διαμαρτυρίας στον έμπορα, που αγοράσατε τη συσκευή ή στην υπηρεσία εξυπηρέτησης πελατών της εταιρείας μας.

→ "Τμήμα εξυπηρέτησης πελατών" στη σελίδα 86

Η παράδοση αποτελείται από τα εξής μέρη:

- Ανεξάρτητη συσκευή
- Εξοπλισμός (ανάλογα με το μοντέλο)
- Οδηγίες χρήσης
- Φυλλάδιο με τις υπηρεσίες τεχνικής εξυπηρέτησης πελατών
- Επισυναπτόμενο φύλλο εγγύησης
- Πληροφορίες σχετικά με την κατανάλωση ενέργειας και τους θορύβους

Τεχνικά στοιχεία

Το ψυκτικό μέσο, το ωφέλιμο περιεχόμενο και περαιτέρω τεχνικά στοιχεία θα τα βρείτε στην πινακίδα τύπου.

→ "Γνωρίστε τη συσκευή" στη σελίδα 69

Τοποθέτηση της συσκευής

Τόπος τοποθέτησης

Όσο περισσότερο ψυκτικό μέσο περιέχει μία συσκευή, τόσο μεγαλύτερος πρέπει να είναι ο χώρος, μέσα στον οποίο βρίσκεται αυτή. Σε πολύ μικρούς χώρους μπορεί σε περίπτωση διαρροής ψυκτικού μέσου να σχηματιστεί εύφλεκτο μίγμα αερίου-αέρα.

Ανά 8 γρ. ψυκτικού μέσου πρέπει να υπολογιστεί το λιγότερο 1 m³ χώρου τοποθέτησης. Την ποσότητα του ψυκτικού μέσου της συσκευής σας θα την βρείτε στην πινακίδα τύπου στο εσωτερικό της συσκευής.

→ "Γνωρίστε τη συσκευή" στη σελίδα 69

Το βάρος της συσκευής μπορεί να ανέρχεται ανάλογα με το μοντέλο μέχρι και 81 kg.

Επιτρεπτή θερμοκρασία χώρου

Η επιτρεπτή θερμοκρασία του δωματίου εξαρτάται από την κατηγορία κλίματος της συσκευής.

Στοιχεία σχετικά με την κατηγορία κλίματος θα βρείτε στην πινακίδα τύπου.
→ "Γνωρίστε τη συσκευή" στη σελίδα 69

Κλιματική κλάση	Επιτρεπτή θερμοκρασία χώρου
SN	+10 °C ... 32 °C
N	+16 °C ... 32 °C
ST	+16 °C ... 38 °C
T	+16 °C ... 43 °C

Η συσκευή είναι εντός της επιτρεπτής θερμοκρασίας του δωματίου ικανή για πλήρη λειτουργία.

Αν μια συσκευή της κλιματικής κατηγορίας SN λειτουργήσει σε χαμηλότερες θερμοκρασίες δωματίου μπορούν να αποκλειστούν ζημιές στη συσκευή μέχρι τη θερμοκρασία δωματίου των +5 °C.

Εξοικονόμηση ενέργειας

Αν ακολουθήσετε τις ακόλουθες υποδείξεις, η συσκευή θα καταναλώνει λιγότερο ρεύμα.

Υπόδειξη: Η διάταξη των μερών εξοπλισμού δεν επηρεάζει καθόλου την κατανάλωση ενέργειας της συσκευής.

Τοποθέτηση της συσκευής

Προστατεύετε τη συσκευή από άμεση ηλιακή ακτινοβολία.

Τοποθετήστε τη συσκευή με τη μέγιστη δυνατή απόσταση από θερμαντικά σώματα, ηλεκτρική κουζίνα και άλλες πηγές θερμότητας:
Από ηλεκτρικές κουζίνες ή κουζίνες αερίου: 3 cm
Από κουζίνες πετρελαίου ή κάρβουνου: 30 cm

Επιλέξτε θέση τοποθέτησης με θερμοκρασία δωματίου περίπου 20 °C.

Αν υπάρχουν:

Τοποθετήστε το τεμάχιο διατήρησης απόστασης από τον τοίχο, ώστε να πετύχετε την αναφερόμενη απορροφούμενη ενέργεια της συσκευής (βλ. Οδηγίες τοποθέτησης). Η μειωμένη απόσταση από τον τοίχο δεν περιορίζει τη λειτουργία της συσκευής. Η απορρόφηση ενέργειας μπορεί να αυξηθεί ελάχιστα στην περίπτωση αυτή.

Προσοχή!

Κίνδυνος εγκαύματος!

Επιμέρους μέρη της συσκευής θερμαίνονται υπερβολικά κατά τη λειτουργία. Το άγγιγμα αυτών των μερών μπορεί να οδηγήσει σε εγκαύματα.

Μην καλύπτετε και μην τοποθετείτε αντικείμενα στα ανοίγματα αερισμού.

→ Εικόνα **3**

Αερίζετε καθημερινά το χώρο.

Σε χαμηλότερες θερμοκρασίες περιβάλλοντος η συσκευή χρειάζεται να ψύχει σπανιότερα και καταναλώνει έτσι λιγότερο ρεύμα.

Ο αέρας στο πίσω τοίχωμα της συσκευής δε ζεσταίνεται πάρα πολύ. Η συσκευή καταναλώνει λιγότερο ρεύμα, όταν μπορεί να διαφεύγει ο ζεστός αέρας.

Χρήση συσκευής

Ανοίγεται μόνο για λίγο την πόρτα της συσκευής.

Μερταφέρετε τα αγορασμένα τρόφιμα μέσα σε τσάντα-ψυγείο και τα τοποθετείτε γρήγορα μέσα στη συσκευή.

Αφήνετε τα ζεστά τρόφιμα και ποτά να κρυώσουν πρώτα και μετά τα βάζετε μέσα στη συσκευή!

Τοποθετείτε τα κατεψυγμένα τρόφιμα για ξεπάγωμα μέσα στον χώρο συντήρησης, για να εκμεταλλευτείτε το ψύχος τους.

Ο αέρας μέσα στη συσκευή δεν θερμαίνεται πολύ ισχυρά. Η συσκευή χρειάζεται να ψύχει σπανιότερα και έτσι χρειάζεται λιγότερο ρεύμα.

Χρήση συσκευής	
Ανάμεσα στα τρόφιμα και το οπίσθιο τοίχωμα αφήνετε πάντοτε λίγο χώρο.	Ο αέρας μπορεί να κυκλοφορήσει και η υγρασία του αέρα παραμένει σταθερή. Η συσκευή χρειάζεται να ψύχει σπανιότερα και έτσι χρειάζεται λιγότερο ρεύμα.
Συσκευάζετε τα τρόφιμα αεροστεγώς.	
Καθαρίζετε το οπίσθιο τοίχωμα της συσκευής μία φορά το χρόνο με την ηλεκτρική σκούπα.	Ο αέρας στο οπίσθιο τοίχωμα της συσκευής δεν ζεσταίνεται πολύ ισχυρά. Η συσκευή καταναλώνει λιγότερο ρεύμα, όταν μπορεί να διαφεύγει ο ζεστός αέρας.
Μην καλύπτετε και μην τοποθετείτε αντικείμενα στα ανοίγματα αερισμού.	

Πριν την πρώτη χρήση

1. Πάρτε το υλικό πληροφόρησης και απομακρύντε την κολλητική ταινία καθώς και την προστατευτική μεμβράνη.
2. Καθαρίστε τη συσκευή.
→ "Καθαρισμός" στη σελίδα 82

Ηλεκτρική σύνδεση

Προσοχή!

Μη συνδέσετε τη συσκευή σε ηλεκτρονική πρίζα εξοικονόμησης ενέργειας.

Υπόδειξη: Μπορείτε να συνδέσετε τη συσκευή σε αντιστροφείς ελεγχόμενους από το δίκτυο ή σε αντιστροφείς ελεγχόμενους με την ημιτονοειδή τεχνική. Οι από το δίκτυο ελεγχόμενοι αντιστροφείς χρησιμοποιούνται σε φωτοβολταϊκές εγκαταστάσεις με άμεση σύνδεση στο δημόσιο δίκτυο του ρεύματος. Σε μεμονωμένες λύσεις πρέπει να χρησιμοποιούνται αντιστροφείς ελεγχόμενοι με την ημιτονοειδή τεχνική. Οι μεμονωμένες λύσεις, π.χ. σε πλοία ή ορεινά καταφύγια, δεν έχουν άμεση σύνδεση στο δημόσιο δίκτυο του ρεύματος.

1. Μετά την τοποθέτηση της συσκευής περιμένετε τουλάχιστον 1 ώρα προτού τη συνδέσετε, για να αποψύξετε ζημιές στον συμπυκνωτή.
2. Συνδέστε τη συσκευή μέσω μιας πρίζας εγκατεστημένης σύμφωνα με τις προδιαγραφές.

Η πρίζα πρέπει να πληροί τα ακόλουθα χαρακτηριστικά:

Πρίζα με 220 V ... 240 V
Προστατευτικός αγωγός 50 Hz
Ασφάλεια 10 A ... 16 A

Εκτός Ευρώπης: εξετάστε, αν το είδος ρεύματος της συσκευής συμφωνεί με τις τιμές του δικτύου του ρεύματος. Τα στοιχεία σχετικά με τη συσκευή βρίσκονται στην πινακίδα τύπου.

→ "Γνωρίστε τη συσκευή" στη σελίδα 69

3. Συνδέστε τη συσκευή σε μια πρίζα που βρίσκεται κοντά στη συσκευή. Η πρίζα πρέπει να είναι ελεύθερα προσιτή και μετά την τοποθέτηση της συσκευής.

Προειδοποίηση

Κίνδυνος ηλεκτροπληξίας!

Σε περίπτωση που το μήκος του καλωδίου σύνδεσης δεν επαρκεί, μη χρησιμοποιήσετε σε καμία περίπτωση πολύμπριζα ή καλώδια επέκτασης (παλαντζές). Σε αυτή την περίπτωση ελάτε σε επαφή με την υπηρεσία εξυπηρέτησης πελατών για εναλλακτικές λύσεις.



Γνωρίστε τη συσκευή Sü

Ανοίξτε την τελευταία σελίδα με τις απεικονίσεις. Αποκλίσεις μεταξύ συσκευής και απεικονίσεων είναι δυνατές ανάλογα με την παραλλαγή.



Συσκευή

→ Εικόνα **1**

* όχι σε όλα τα μοντέλα

- A** Χώρος συντήρησης
- B** Χώρος κατάψυξης
- 1-9** Στοιχεία χειρισμού
- 10** Κεντρικός διακόπτης On/Off
- 11** Φωτισμός
- 12** Ράφι
- 13** Κάμερα
- 14** Άνοιγμα εξαερισμού (χώρος συντήρησης)
- 15** Θάλαμος ψυχρής αποθήκευσης
- 16** Δοχείο λαχανικών με ρυθμιστή υγρασίας
- 17** Πινακίδα τύπου
- 18** Δοχείο κατεψυγμένων τροφίμων
- 19** Ημερολόγιο κατάψυξης
- 20** Βιδωτά πόδια
- 21*** Θήκη για βούτυρο και τυρί
- 22** Ράφι για μεγάλες φιάλες

Στοιχεία χειρισμού

→ Εικόνα **2**

- 1** Πλήκτρο επιλογής Χώρος συντήρησης
Επιτρέπει τη ρύθμιση του χώρου συντήρησης.
- 2** Ένδειξη θερμοκρασίας χώρου συντήρησης
Δείχνει τη ρυθμισμένη θερμοκρασία σε °C.
- 3** Πλήκτρο **“super”** Χώρος συντήρησης
Ενεργοποιεί ή απενεργοποιεί την υπερψύξη.
- 4** Πλήκτρο επιλογής Χώρος κατάψυξης
Επιτρέπει τη ρύθμιση του χώρου κατάψυξης.
- 5** Ένδειξη θερμοκρασίας θαλάμου κατάψυξης
Δείχνει τη ρυθμισμένη θερμοκρασία σε °C.
- 6** Πλήκτρο **“super”** Χώρος κατάψυξης
Ενεργοποιεί ή απενεργοποιεί την υπερκατάψυξη.
- 7** Πλήκτρο **“alarm”**
Απενεργοποιεί το προειδοποιητικό σήμα.
- 8** Πλήκτρο **- +**
Ρυθμίζει τη θερμοκρασία.
- 9** Ένδειξη της σύνδεσης Wi-Fi
Ανάβει, όταν η συσκευή είναι συνδεδεμένη με το οικιακό δίκτυο.

e1 Γνωρίστε τη συσκευή

Εξοπλισμός

(όχι σε όλα τα μοντέλα)

Κάμερα

→ Εικόνα **1**/13

Οι κάμερες παίρνουν σε κάθε κλείσιμο της πόρτας μία φωτογραφία του εσωτερικού χώρου και των θηκών στις πόρτες. Με το Home Connect μπορείτε να καλείτε τις φωτογραφίες με μία φορητή τερματική συσκευή.

Υπόδειξη: Θολές εικόνες αποτελούν ένδειξη για το ότι η πόρτα έκλεισε πολύ γρήγορα. Για να διασφαλιστεί επαρκής ποιότητα εικόνας, κλείστε αργά την πόρτα!

Ράφι

→ Εικόνα **8**

Έτσι μπορείτε να αλλάξετε τη θέση του ραφιού:

- Τραβήξτε το ράφι προς τα έξω και αφαιρέστε το.

Μεταβλητό ράφι

→ Εικόνα **5**

Εδώ μπορείτε να αποθηκεύετε τρόφιμα και φιάλες:

- Τραβήξτε το ράφι προς τα εμπρός, κατεβάστε το και πιέστε το μετά προς τα πίσω.

Δοχείο

→ Εικόνα **4**

Έτσι μπορείτε να αφαιρέσετε το δοχείο:

- Τραβήξτε το δοχείο μέχρι τέρμα προς τα έξω, ανασηκώστε το μπροστά και αφαιρέστε το.

Επιφάνεια απόθεσης

→ Εικόνα **9**

Έτσι μπορείτε να αφαιρέσετε τη θήκη:

- Ανασηκώστε τη θήκη προς τα πάνω και αφαιρέστε την.

Συγκράτηση φιαλών

→ Εικόνα **10**

Όταν ανοίγετε και κλείνετε την πόρτα:

- Η συγκράτηση φιαλών εμποδίζει την ανατροπή των φιαλών.

Ημερολόγιο κατάψυξης

→ Εικόνα **1**/19

Το ημερολόγιο κατάψυξης δίνει τη μέγιστη διάρκεια αποθήκευσης σε μήνες στη συνεχή θερμοκρασία των $-18\text{ }^{\circ}\text{C}$.

Δοχείο παγοκύβων

Μπορείτε να παρασκευάσετε παγοκύβους:

1. Γεμίστε το δοχείο παγοκύβων κατά τα $3/4$ με νερό και τοποθετήστε το στον χώρο κατάψυξης.

Υπόδειξη: Ξεκollάτε το κολλημένο δοχείο παγοκύβων μόνο με αμβλύ αντικείμενο (π.χ. λαβή κουταλιού).

2. Για να ξεκολλήσουν τα παγάκια, κρατήστε το δοχείο παγοκύβων για λίγο κάτω από το τρέχον νερό της βρύσης ή λυγίστε το ελαφρά.

Παγοκύστη

Σε διακοπή ρεύματος ή σε περίπτωση βλάβης:

- Η παγοκύστη καθυστερεί το ζέσταμα των αποθηκευμένων κατεψυγμένων τροφίμων.

Υπόδειξη: Η διάρκεια αποθήκευσης είναι η μακρότερη, όταν τοποθετήσετε την παγοκύστη στο επάνω μέρος επάνω στα τρόφιμα.

Μπορείτε να αφαιρέσετε την παγοκύστη για την πρόσκαιρη διατήρηση της ψύξης τροφίμων, π.χ. σε τσάντα ψυγείο.



Χειρισμός της συσκευής

Ενεργοποίηση της συσκευής

1. Πατήστε το πλήκτρο **[10]**. Η συσκευή αρχίζει να ψύχει. Το προειδοποιητικό ηχητικό σήμα, η αναβοσβήνουσα ένδειξη θερμοκρασίας του θαλάμου κατάψυξης και το αναμμένο πλήκτρο **“alarm”** δείχνουν, ότι ο θάλαμος κατάψυξης είναι ακόμα ζεστός.
2. Πατήστε το πλήκτρο **“alarm”**. Το προειδοποιητικό σήμα απενεργοποιείται.
3. Ρυθμίστε την επιθυμητή θερμοκρασία. → *“Ρύθμιση θερμοκρασίας” στη σελίδα 71*

Υποδείξεις σχετικά με τη λειτουργία

- Μετά τη θέση σε λειτουργία μπορεί να χρειαστούν αρκετές ώρες, μέχρι να επιτευχθούν οι ρυθμισμένες θερμοκρασίες. Μην τοποθετήσετε τρόφιμα, προτού επιτευχθεί η επιλεγμένη θερμοκρασία.
- Χάρη στο υπεραυτόματο σύστημα NoFrost ο χώρος κατάψυξης παραμένει χωρίς πάγο. Απόψυξη δεν είναι πλέον απαραίτητη.
- Οι μεταλλικές πλευρές του περιβλήματος θερμαίνονται εν μέρει ελαφρά. Αυτό εμποδίζει τον σχηματισμό νερού συμπύκνωσης στην περιοχή της ταιμούχας της πόρτας.
- Σε περίπτωση που η πόρτα του χώρου κατάψυξης δεν ξανανοιγεί αμέσως μετά το κλείσιμο, περιμένετε μια στιγμή, μέχρι να αντισταθμιστεί η υποπίεση που προέκυψε.

Σβήσιμο και μακροχρόνια θέση της συσκευής εκτός λειτουργίας

Απενεργοποίηση της συσκευής

- Πατήστε το πλήκτρο **[10]**. Η συσκευή δεν ψύχει πλέον.

Μακροχρόνια θέση της συσκευής εκτός λειτουργίας

Όταν δεν πρόκειται να χρησιμοποιήσετε για μεγάλο χρονικό διάστημα τη συσκευή:

1. Πατήστε το πλήκτρο **[10]**. Η συσκευή δεν ψύχει πλέον.
2. Βγάλτε το φιλς από την πρίζα ή απενεργοποιήστε την ασφάλεια.
3. Καθαρίστε τη συσκευή.
4. Αφήστε ανοιχτή τη συσκευή.

Ρύθμιση θερμοκρασίας

Συνιστώμενη θερμοκρασία

Χώρος συντήρησης: +4 °C
Χώρος κατάψυξης: -18 °C

Χώρος συντήρησης

1. Πιέστε το πλήκτρο **[■]**, για να κάνετε ρυθμίσεις στον χώρο συντήρησης.
2. Πατήστε το πλήκτρο **- +** τόσες φορές, μέχρι να εμφανιστεί στην ένδειξη Χώρος συντήρησης η επιθυμητή θερμοκρασία.

Χώρος κατάψυξης

1. Πιέστε το πλήκτρο **[■]**, για να κάνετε ρυθμίσεις στον χώρο κατάψυξης.
2. Πατήστε το πλήκτρο **- +** τόσες φορές, μέχρι να εμφανιστεί στην ένδειξη Χώρος κατάψυξης η επιθυμητή θερμοκρασία.

Αυτοκόλλητο OK

(όχι σε όλα τα μοντέλα)

Με το αυτοκόλλητο **OK** μπορείτε να ελέγξετε, εάν στο θάλαμο ψύξης έχει επιτευχθεί η ασφαλής για τα τρόφιμα περιοχή θερμοκρασίας +4 °C ή χαμηλότερα.

Αν το αυτοκόλλητο δε δείχνει **OK**, μειώστε σταδιακά τη θερμοκρασία.

Μετά τη θέση της συσκευής σε λειτουργία μπορεί να διαρκέσει έως και 12 ώρες, μέχρι να επιτευχθεί η ρυθμισμένη θερμοκρασία.

Σωστή ρύθμιση



Υπερψύξη

Στην υπερψύξη ο χώρος συντήρησης ψύχει στην χαμηλότερη δυνατή θερμοκρασία.

Ενεργοποιείτε την υπερψύξη π.χ.:

- πριν την τοποθέτηση μεγάλων ποσοτήτων τροφίμων
- για την ταχεία ψύξη ποτών

Υπόδειξη: Αν είναι ενεργοποιημένη η σούπερ ψύξη, μπορεί να παρατηρηθούν αυξημένοι θόρυβοι λειτουργίας.

Μετά από 6 ώρες η συσκευή μεταβαίνει στην κανονική λειτουργία.

Ενεργοποίηση / Απενεργοποίηση υπερψύξης:

- Πατήστε το πλήκτρο **“super”** Θάλαμος ψύξης.
Όταν η υπερψύξη είναι ενεργοποιημένη, το πλήκτρο ανάβει.

Υπερκατάψυξη

Στην υπερκατάψυξη ο χώρος κατάψυξης ψύχει στην χαμηλότερη δυνατή θερμοκρασία.

Ενεργοποιήστε την υπερκατάψυξη π.χ.:

- Για να καταψυχθούν γρήγορα πλήρως τα τρόφιμα:
- 4 ... 6 ώρες πριν την τοποθέτηση μιας ποσότητας τροφίμων από 2 kg
- Για την εκμετάλλευση της μέγιστης απόδοσης κατάψυξης
→ *“Μέγιστη ικανότητα κατάψυξης” στη σελίδα 80*

Υπόδειξη: Αν είναι ενεργοποιημένη η υπερκατάψυξη, μπορεί να εμφανιστούν αυξημένοι θόρυβοι λειτουργίας.

Μετά από περ. 2 ½ ώρες η συσκευή μεταβαίνει στην κανονική λειτουργία.

Ενεργοποίηση / Απενεργοποίηση υπερκατάψυξης:

- Πατήστε το πλήκτρο **“super”** Θάλαμος κατάψυξης.
Όταν η υπερκατάψυξη είναι ενεργοποιημένη, το πλήκτρο ανάβει.



Συναγερμός

Συναγερμός πόρτας

Όταν η πόρτα της συσκευής βρίσκεται για ένα μεγαλύτερο χρονικό διάστημα ανοιχτή, ενεργοποιείται ο συναγερμός πόρτας (συνεχές ηχητικό σήμα).

- Κλείστε την πόρτα.
Το προειδοποιητικό σήμα απενεργοποιείται.

Συναγερμός θερμοκρασίας

Αν στον χώρο κατάψυξης επικρατεί πολύ υψηλή θερμοκρασία, ενεργοποιείται ο συναγερμός θερμοκρασίας (διακοπτόμενο σήμα, η ένδειξη θερμοκρασίας αναβοσβήνει, ανάβει το πλήκτρο **“alarm”**).

Προσοχή!

Κατά το ξεπάγωμα μπορούν να αναπτυχθούν βακτηρίδια και να αλλοιώσουν τα κατεψυγμένα τρόφιμα.

Μην ξανακαταψύξετε τα μισοξεπαγωμένα ή τελείως ξεπαγωμένα κατεψυγμένα τρόφιμα.

Μπορούν να καταψυχθούν εκ νέου, αφού τα βράσετε ή τα ψήσετε. Μην εξαντλήσετε πλέον τη μέγιστη διάρκεια αποθήκευσης.

Υπόδειξη: Χωρίς κίνδυνο για τα κατεψυγμένα τρόφιμα μπορεί να ενεργοποιηθεί ο συναγερμός στις ακόλουθες περιπτώσεις:

- Η συσκευή μόλις τίθεται σε λειτουργία.
- Τοποθετήθηκαν μεγάλες ποσότητες νεπών τροφίμων.
- Η πόρτα του χώρου κατάψυξης ήταν ανοιχτή για μεγάλο διάστημα.

Εμφάνιση της υψηλότερης θερμοκρασίας και απενεργοποίηση του προειδοποιητικού σήματος:

- Πατήστε το πλήκτρο **“alarm”**. Η ένδειξη δείχνει για λίγο την υψηλότερη θερμοκρασία που επικράτησε στο θάλαμο κατάψυξης. Μετά η ένδειξη δείχνει ξανά τη ρυθμισμένη θερμοκρασία. Από αυτό το χρονικό σημείο και μετά η υψηλότερη θερμοκρασία υπολογίζεται και αποθηκεύεται εκ νέου.

Υπόδειξη: Το πλήκτρο **“alarm”** ανάβει, όταν έχει επιτευχθεί ξανά η ρυθμισμένη θερμοκρασία.



Home Connect

Αυτή η συσκευή έχει δυνατότητα Wi-Fi και είναι τηλεχειριζόμενη μέσω μιας κινητής τερματικής συσκευής.

Υπόδειξη: Το Wi-Fi είναι μία καταχωρισμένη μάρκα της Wi-Fi Alliance.

Η συσκευή λειτουργεί στις ακόλουθες περιπτώσεις, όπως μία συσκευή ψύξης χωρίς σύνδεση σε δίκτυο και ο χειρισμός μπορεί να εξακολουθήσει να γίνεται χειροκίνητα μέσω των στοιχείων χειρισμού:

- Η συσκευή δεν είναι συνδεδεμένη με ένα οικιακό δίκτυο.
- Στη χώρα τοποθέτησης της συσκευής δεν προσφέρεται καμία υπηρεσία Home Connect. Μια επισκόπηση των χωρών, στις οποίες προσφέρεται η υπηρεσία Home Connect, μπορείτε να βρείτε στη διεύθυνση www.home-connect.com.

Υπόδειξη: Προσέξτε παρακαλώ τις υποδείξεις ασφαλείας αυτών των οδηγιών χρήσης. Βεβαιωθείτε, ότι αυτές τηρούνται ακόμη και όταν χειρίζεστε τη συσκευή μέσω της εφαρμογής (App) Home Connect ενώ δεν είστε στο σπίτι.

→ *“Υποδείξεις ασφαλείας” στη σελίδα 62*
Προσέξτε επίσης τις υποδείξεις στην εφαρμογή (App) Home Connect.

Προετοιμασία Home Connect

Υποδείξεις

- Προσέξτε το ένθετο Home Connect, το οποίο είναι διαθέσιμο για κατέβασμα κάτω από www.siemens-home.bsh-group.com στις οδηγίες. Γι' αυτό εισάγετε στο πεδίο αναζήτησης τον αριθμό της συσκευής σας.
- Αφού ενεργοποιήσετε τη συσκευή, περιμένετε τουλάχιστον δύο λεπτά, μέχρι να ολοκληρωθεί η εσωτερική αρχικοποίηση της συσκευής. Μόνο τότε προβείτε στην προετοιμασία του Home Connect.

el Home Connect

- Για τη δυνατότητα πραγματοποίησης ρυθμίσεων μέσω Home Connect, η εφαρμογή (App) Home Connect πρέπει να είναι εγκατεστημένη στη φορητή τερματική σας συσκευή. Προσέξτε γι' αυτό τη συμπαραδιδόμενη τεκμηρίωση της λειτουργίας Home Connect. Ακολουθήστε τα προκαθορισμένα από την εφαρμογή (App) βήματα, για την πραγματοποίηση των ρυθμίσεων.
- Εάν δε γίνει χειρισμός στη συσκευή για μεγαλύτερο χρονικό διάστημα, κλείνει αυτόματα το μενού Home Connect. Οδηγίες για το άνοιγμα του μενού Home Connect μπορείτε να βρείτε στην αρχή των αντίστοιχων κεφαλαίων.

Αυτόματη σύνδεση με το οικιακό δίκτυο (WLAN)

Αν ένας δρομολογητής WLAN είναι διαθέσιμος με τη λειτουργία WPS, μπορεί το ψυγείο να συνδεθεί αυτόματα με το οικιακό δίκτυο.

1. Πατήστε το πλήκτρο **“alarm”**. Η ένδειξη της θερμοκρασίας του θαλάμου ψύξης δείχνει **Cn**.
2. Πατήστε το πλήκτρο επιλογής θαλάμου ψύξης.
3. Πατήστε το πλήκτρο **+** τόσες φορές, ώσπου η ένδειξη της θερμοκρασίας του θαλάμου ψύξης να δείχνει **AC** και η ένδειξη της θερμοκρασίας του θαλάμου κατάψυξης να δείχνει **OF**.
4. Πατήστε το πλήκτρο επιλογής θαλάμου κατάψυξης.
5. Πατήστε το πλήκτρο **+**. Η συσκευή είναι έτοιμη για την αυτόματη σύνδεση. Η ένδειξη της σύνδεσης Wi-Fi αναβοσβήνει. Η ένδειξη της θερμοκρασίας του θαλάμου κατάψυξης δείχνει για 2 λεπτά ένα κινούμενο σχέδιο. Όσο εμφανίζεται το κινούμενο σχέδιο, η συσκευή είναι έτοιμη για την αυτόματη σύνδεση.

6. Εντός των 2 λεπτών ενεργοποιήστε τη λειτουργία WPS στον δρομολογητή του οικιακού δικτύου (π.χ. μέσω του πλήκτρου WPS/WLAN, προσέξτε τις σχετικές πληροφορίες στα έγγραφα του δρομολογητή). Σε περίπτωση επιτυχούς σύνδεσης η ένδειξη της θερμοκρασίας του θαλάμου κατάψυξης δείχνει **On** και η ένδειξη της σύνδεσης Wi-Fi ανάβει. Το ψυγείο είναι τώρα έτοιμο για σύνδεση με την εφαρμογή (App).

Υπόδειξη: Όταν η ένδειξη της θερμοκρασίας του θαλάμου κατάψυξης δείχνει **OF**, δεν μπόρεσε να αποκατασταθεί καμία σύνδεση.

1. Ελέγξτε, αν το ψυγείο βρίσκεται εντός της εμβέλειας του οικιακού δικτύου (WLAN).
2. Επαναλάβετε τη διαδικασία ή πραγματοποιήστε τη χειροκίνητη σύνδεση.

Χειροκίνητη σύνδεση με το οικιακό δίκτυο (WLAN)

Εάν ο υπάρχων δρομολογητής WLAN δε διαθέτει καμία λειτουργία WPS ή αυτό δεν είναι γνωστό, μπορείτε να συνδέσετε χειροκίνητα το ψυγείο με το οικιακό δίκτυο.

1. Πατήστε το πλήκτρο **“alarm”**. Η ένδειξη της θερμοκρασίας του θαλάμου ψύξης δείχνει **Cn**.
2. Πατήστε το πλήκτρο επιλογής θαλάμου ψύξης.
3. Πατήστε το πλήκτρο **+** τόσες φορές, ώσπου η ένδειξη της θερμοκρασίας του θαλάμου ψύξης να δείχνει **SA** και η ένδειξη της θερμοκρασίας του θαλάμου κατάψυξης να δείχνει **OF**.
4. Πατήστε το πλήκτρο επιλογής θαλάμου κατάψυξης.
5. Πατήστε το πλήκτρο **+**. Η συσκευή είναι έτοιμη για τη χειροκίνητη σύνδεση. Η ένδειξη της σύνδεσης Wi-Fi αναβοσβήνει.

Η ένδειξη της θερμοκρασίας του θαλάμου κατάψυξης δείχνει ένα κινούμενο σχέδιο.

Όσο εμφανίζεται το κινούμενο σχέδιο, η συσκευή είναι έτοιμη για τη χειροκίνητη σύνδεση.

6. Το ψυγείο έχει τώρα δημιουργήσει ένα δικό του WLAN δίκτυο με το όνομα δικτύου "HomeConnect". Σε αυτό το δίκτυο μπορείτε τώρα να έχετε πρόσβαση με τη φορητή τερματική συσκευή.
7. Στο μενού ρυθμίσεων της φορητής τερματικής συσκευής καλέστε τις ρυθμίσεις WLAN.
8. Συνδέστε τη φορητή τερματική συσκευή με το δίκτυο WLAN "HomeConnect".
Κωδικός πρόσβασης: "HomeConnect"
Η αποκατάσταση της σύνδεσης μπορεί να διαρκέσει έως και 60 δευτερόλεπτα.
9. Μετά από επιτυχή σύνδεση ανοίξτε την εφαρμογή (App) Home Connect στη φορητή τερματική συσκευή.
Η εφαρμογή (App) αναζητεί το ψυγείο.
10. Μόλις βρεθεί το ψυγείο, εισάγετε το όνομα του δικτύου ("SSID") και τον κωδικό ("Key") του δικού σας οικιακού δικτύου ("WLAN") στα αντίστοιχα πεδία.
11. Επιβεβαιώστε με το πεδίο ενεργοποίησης **Μετάδοση σε οικιακές συσκευές**.
 - Σε περίπτωση επιτυχούς σύνδεσης η ένδειξη της θερμοκρασίας του θαλάμου κατάψυξης δείχνει **On** και η ένδειξη της σύνδεσης Wi-Fi ανάβει.
Τώρα μπορείτε να συνδέσετε το ψυγείο με την εφαρμογή (App).
 - Όταν η ένδειξη της θερμοκρασίας του θαλάμου κατάψυξης δείχνει **OF**, δεν μπόρεσε να αποκατασταθεί καμία σύνδεση. Ελέγξτε, αν το ψυγείο βρίσκεται εντός της εμβέλειας του οικιακού δικτύου (WLAN).
Επαναλάβετε τη διαδικασία.

Σύνδεση ψυγείου με την εφαρμογή (App) Home Connect

1. Πατήστε το πλήκτρο "**alarm**".
Η ένδειξη της θερμοκρασίας του θαλάμου ψύξης δείχνει **On**.
2. Πατήστε το πλήκτρο επιλογής θαλάμου ψύξης.
3. Πατήστε το πλήκτρο **+** τόσες φορές, ώσπου η ένδειξη της θερμοκρασίας του θαλάμου ψύξης να δείχνει **PA** και η ένδειξη της θερμοκρασίας του θαλάμου κατάψυξης να δείχνει **OF**.
4. Πατήστε το πλήκτρο επιλογής θαλάμου κατάψυξης.
5. Πατήστε το πλήκτρο **+**, για να συνδέσετε τη συσκευή με την εφαρμογή (App).
Η ένδειξη της θερμοκρασίας του θαλάμου κατάψυξης δείχνει ένα κινούμενο σχέδιο και η ένδειξη της σύνδεσης Wi-Fi ανάβει.
6. Ανοίξτε την εφαρμογή (App) και περιμένετε, μέχρι να εμφανιστεί το ψυγείο.
Με **Προσθήκη** επιβεβαιώστε τη σύνδεση μεταξύ εφαρμογής (App) και ψυγείου.
Όταν το ψυγείο δεν εμφανιστεί αυτόματα, στην εφαρμογή (App) κάντε κλικ στην **Προσθήκη συσκευής** και ακολουθήστε τις υποδείξεις. Μόλις εμφανιστεί το ψυγείο, προσθέστε το με **+**.
7. Ακολουθήστε τις οδηγίες στην εφαρμογή (App), μέχρι να ολοκληρωθεί η διαδικασία.
Η ένδειξη της θερμοκρασίας του θαλάμου ψύξης δείχνει **PA** και η ένδειξη της θερμοκρασίας του θαλάμου κατάψυξης δείχνει **On**.
Το ψυγείο έχει συνδεθεί με την εφαρμογή (App).
Εάν η σύνδεση αποτύχει, ελέγξτε εάν η φορητή τερματική συσκευή είναι συνδεδεμένη με το οικιακό δίκτυο (WLAN).
Στη συνέχεια επαναλάβετε την αποκατάσταση της σύνδεσης.
Όταν στην ένδειξη της θερμοκρασίας του θαλάμου κατάψυξης εμφανίζεται **Er**, επαναφέρετε τις ρυθμίσεις Home Connect.

Υπόδειξη: Κατά την επαναφορά, επαναφέρονται όλες οι ρυθμίσεις Home Connect.

Έλεγχος έντασης σήματος

Πρέπει να ελέγχετε την ένταση σήματος, όταν δεν λειτουργεί η διαμόρφωση σύνδεσης.

1. Πατήστε το πλήκτρο **“alarm”**.
Η ένδειξη της θερμοκρασίας του θαλάμου ψύξης δείχνει **Cn**.
2. Πατήστε το πλήκτρο επιλογής θαλάμου ψύξης.
3. Πατήστε το πλήκτρο **+** τόσες φορές, ώσπου η ένδειξη της θερμοκρασίας του θαλάμου ψύξης να δείχνει **SI**. Στην ένδειξη θερμοκρασίας θαλάμου κατάψυξης εμφανίζεται μία τιμή μεταξύ 0 (καθόλου λήψη) και 3 (πλήρης λήψη). Η ένταση σήματος θα πρέπει να βρίσκεται τουλάχιστον στο 2. Αν η ένταση σήματος είναι πολύ χαμηλή, μπορεί να διακοπεί η σύνδεση.
 - Βάλτε τον δρομολογητή (ρούτερ) και τη συσκευή ψύξης πιο κοντά.
 - Βεβαιωθείτε ότι η σύνδεση δεν παρενοχλείται από τοίχους που καλύπτουν το σήμα.
 - Εγκαταστήστε ένα Repeater, για να ενισχύσετε το σήμα.

Ενεργοποίηση καμερών

Εάν το ψυγείο έχει συνδεθεί με το οικιακό δίκτυο (WLAN) και με την εφαρμογή (App) Home Connect, μπορείτε να ενεργοποιήσετε τις κάμερες:

1. Πατήστε το πλήκτρο **“alarm”**.
Η ένδειξη της θερμοκρασίας του θαλάμου ψύξης δείχνει **Cn**.
2. Πατήστε το πλήκτρο επιλογής θαλάμου ψύξης.
3. Πατήστε το πλήκτρο **+** τόσες φορές, ώσπου η ένδειξη της θερμοκρασίας του θαλάμου ψύξης να δείχνει **CA** και η ένδειξη της θερμοκρασίας του θαλάμου κατάψυξης να δείχνει **OF**.
4. Πατήστε το πλήκτρο επιλογής θαλάμου κατάψυξης.

5. Πατήστε το πλήκτρο **+**.
Η ένδειξη της θερμοκρασίας του θαλάμου κατάψυξης δείχνει **On** και η ένδειξη της σύνδεσης Wi-Fi ανάβει.
Οι κάμερες είναι ενεργοποιημένες.

Υποδείξεις

- Εάν οι κάμερες είναι ενεργοποιημένες και με την εφαρμογή (App) καλείται συχνά το περιεχόμενο του ψυγείου, προκύπτει ασημένια μετάδοση δεδομένων.
- Το φόρτωμα των φωτογραφιών διαρκεί έως και τρία λεπτά.
- Διάφοροι εξωτερικοί παράγοντες στο οικιακό δίκτυο και στο διαδίκτυο προκαλούν προβλήματα μετάδοσης και την απόρριψη των εικόνων. Αυτό δεν έχει καμία επίδραση στις βασικές λειτουργίες της συσκευής.

Απενεργοποίηση καμερών:

1. Πατήστε το πλήκτρο **“alarm”**.
Η ένδειξη της θερμοκρασίας του θαλάμου ψύξης δείχνει **Cn**.
2. Πατήστε το πλήκτρο επιλογής θαλάμου ψύξης.
3. Πατήστε το πλήκτρο **+** τόσες φορές, ώσπου η ένδειξη της θερμοκρασίας του θαλάμου ψύξης να δείχνει **CA** και η ένδειξη της θερμοκρασίας του θαλάμου κατάψυξης να δείχνει **On**.
4. Πατήστε το πλήκτρο επιλογής θαλάμου κατάψυξης.
5. Πατήστε το πλήκτρο **+**.
Η ένδειξη της θερμοκρασίας του θαλάμου κατάψυξης δείχνει **OF**.
Οι κάμερες είναι απενεργοποιημένες.

Επαναφορά των ρυθμίσεων Home Connect

Εάν κατά την προσπάθεια αποκατάστασης της σύνδεσης προκύψει ένα πρόβλημα ή θέλετε να συνδέσετε τη συσκευή με ένα άλλο οικιακό δίκτυο (WLAN), μπορούν να επαναφερθούν οι ρυθμίσεις Home Connect:

1. Πατήστε το πλήκτρο **“alarm”**.
Η ένδειξη της θερμοκρασίας του θαλάμου ψύξης δείχνει **Cn**.
2. Πατήστε το πλήκτρο επιλογής θαλάμου ψύξης.

3. Πατήστε το πλήκτρο **+** τόσες φορές, ώπου η ένδειξη της θερμοκρασίας του θαλάμου ψύξης να δείχνει **rE** και η ένδειξη της θερμοκρασίας του θαλάμου κατάψυξης να δείχνει **OF**.
4. Πατήστε το πλήκτρο επιλογής θαλάμου κατάψυξης.
5. Πατήστε το πλήκτρο **+**.
Η ένδειξη της θερμοκρασίας του θαλάμου κατάψυξης δείχνει για 15 δευτερόλεπτα ένα κινούμενο σχέδιο. Στη συνέχεια η ένδειξη της θερμοκρασίας του θαλάμου κατάψυξης δείχνει **OF**.
Η ένδειξη της σύνδεσης Wi-Fi δεν ανάβει.
Οι ρυθμίσεις Home Connect έχουν επαναφερθεί.

Εγκατάσταση ενημέρωσης του λογισμικού Home Connect

Η συσκευή ψύξης ελέγχει σε τακτικά χρονικά διαστήματα αν διατίθενται ενημερώσεις για το λογισμικό Home Connect.

Αν διατίθεται ενημέρωση, η ένδειξη θερμοκρασίας θαλάμου ψύξης δείχνει **"UP"**.

Πιέζοντας οποιοδήποτε πλήκτρο, μηδενίζεται η ένδειξη στη ρυθμισμένη θερμοκρασία.

Εγκατάσταση ενημέρωσης:

1. Πατήστε το πλήκτρο **"alarm"**.
Η ένδειξη της θερμοκρασίας του θαλάμου ψύξης δείχνει **Cn**.
2. Πατήστε το πλήκτρο επιλογής θαλάμου ψύξης.
3. Πατήστε το πλήκτρο **+** τόσες φορές, ώπου η ένδειξη της θερμοκρασίας του θαλάμου ψύξης να δείχνει **UP** και η ένδειξη της θερμοκρασίας του θαλάμου κατάψυξης να δείχνει **OF**.
4. Πατήστε το πλήκτρο επιλογής θαλάμου κατάψυξης.
5. Πατήστε το πλήκτρο **+**.
Η ένδειξη θερμοκρασίας θαλάμου κατάψυξης δείχνει ένα κινούμενο σχέδιο.

Η ενημέρωση εγκαθίσταται.

Κατά τη διάρκεια της εγκατάστασης όλα τα πλήκτρα είναι κλειδωμένα.

- Όταν η εγκατάσταση ολοκληρώθηκε επιτυχώς, η ένδειξη της θερμοκρασίας του θαλάμου κατάψυξης δείχνει **On**.
- Όταν η εγκατάσταση δεν ολοκληρώθηκε επιτυχώς, η ένδειξη της θερμοκρασίας του θαλάμου κατάψυξης δείχνει **Er**.
Ξεκινήστε την ενημέρωση κάποια στιγμή αργότερα.
Όταν η εγκατάσταση ακόμη και μετά από πολλαπλές προσπάθειες δεν μπόρεσε να ολοκληρωθεί, ειδοποιήστε το σέρβις πελατών.

Υπόδειξη για την προστασία των προσωπικών δεδομένων

Με τη σύνδεση για πρώτη φορά της συσκευής σας Home Connect με ένα συνδεδεμένο στο διαδίκτυο (Internet) δίκτυο WLAN WLAN μεταδίδει η συσκευή σας τις ακόλουθες κατηγορίες δεδομένων στον εξυπηρετητή Home Connect (πρώτη εγγραφή):

- Μονοσήμαντη αναγνώριση συσκευής (αποτελούμενη από κωδικούς συσκευής καθώς και τη διεύθυνση MAC της ενσωματωμένης μονάδας επικοινωνίας Wi-Fi).
- Πιστοποιητικό ασφαλείας της μονάδας επικοινωνίας Wi-Fi (για την ασφάλεια της σύνδεσης μέσω της τεχνολογίας των πληροφοριών).
- Η τρέχουσα έκδοση λογισμικού και υλισμικού της οικιακής συσκευής σας.
- Κατάσταση μιας ενδεχομένου προηγούμενης επαναφοράς στις ρυθμίσεις του εργοστασίου.

Αυτή η πρώτη εγγραφή προετοιμάζει τη χρήση των λειτουργιών Home Connect και είναι απαραίτητη από τη χρονική στιγμή, που θέλετε να χρησιμοποιήσετε τις λειτουργίες Home Connect για πρώτη φορά.

el Χώρος συντήρησης

Υπόδειξη: Προσέξτε, ότι οι λειτουργίες Home Connect μπορεί να χρησιμοποιηθούν μόνο σε συνδυασμό με την εφαρμογή (App) Home Connect. Πληροφορίες για την προστασία των προσωπικών δεδομένων μπορείτε να καλέσετε στην εφαρμογή (App) Home Connect.

Δήλωση πιστότητας

Με το παρόν η εταιρεία BSH Hausgeräte GmbH δηλώνει, ότι η συσκευή με λειτουργικότητα Home Connect συμμορφώνεται με τις βασικές απαιτήσεις και τις υπόλοιπες σχετικές διατάξεις της οδηγίας 2014/53/ΕΕ.

Μια λεπτομερή δήλωση πιστότητας RED μπορείτε να βρείτε στο διαδίκτυο (Internet) στην ηλεκτρονική διεύθυνση www.siemens-home.bsh-group.com στη σελίδα προϊόντος της συσκευής σας στα πρόσθετα έγγραφα.



Ζώνη 2,4 GHz: μέγ. 100 mW.

Χώρος συντήρησης

Ο χώρος συντήρησης είναι κατάλληλος για τη φύλαξη κρέατος, αλλαντικών, ψαριών, γαλακτοκομικών προϊόντων, αυγών, έτοιμων φαγητών και αρτοσκευασμάτων.

Η θερμοκρασία μπορεί να ρυθμιστεί από +2 °C ... +8 °C.

Με την αποθήκευση σε ψύξη μπορείτε να αποθηκεύσετε ακόμα και αλλοιώσιμα τρόφιμα για σύντομη ή μέση χρονική διάρκεια. Όσο χαμηλότερη είναι η επιλεγμένη θερμοκρασία, τόσο πιο αργά εξελίσσονται οι ενζυματικές και χημικές διαδικασίες καθώς και η αλλοίωση από μικροοργανισμούς. Η θερμοκρασία των +4 °C ή χαμηλότερη εγγυάται την ιδανική

διατήρηση της φρεσκάδας και την ασφάλεια των αποθηκευμένων τροφίμων.

Κατά την αποθήκευση προσέχετε τα εξής

Υπόδειξη: Αποφεύγετε την επαφή μεταξύ των τροφίμων και του οπίσθιου τοιχώματος.

Διαφορετικά η κυκλοφορία αέρα επηρεάζεται αρνητικά και τα τρόφιμα ή οι συσκευασίες μπορούν να παγώσουν στο οπίσθιο τοίχωμα.

- Αποθηκεύετε φρέσκα τρόφιμα σε άψογη κατάσταση. Έτσι διατηρείται για μεγαλύτερο διάστημα η ποιότητα και η φρεσκάδα.
- Σε έτοιμα φαγητά και σε εμφιαλωμένα προϊόντα μην υπερβαίνετε τον ελάχιστο χρόνο διατήρησης ή την ημερομηνία ανάλωσης που δίνεται από τον κατασκευαστή.
- Για να διατηρηθούν το άρωμα, το χρώμα και η φρεσκάδα τοποθετείτε τα τρόφιμα καλά συσκευασμένα ή καλυμμένα. Έτσι αποφεύγετε μετάδοση γεύσης και χρωματικές αλλοιώσεις των πλαστικών μερών.
- Αφήνετε τα ζεστά φαγητά και ποτά να κρυσώσουν πρώτα και μετά τα τοποθετείτε στον χώρο συντήρησης.

Προσέξτε τις ζώνες ψύξης στον χώρο συντήρησης

Από την κυκλοφορία του αέρα στον χώρο συντήρησης προκύπτουν ζώνες διαφορετικού ψύχους.

Η ψυχρότερη ζώνη

Η ψυχρότερη ζώνη βρίσκεται στον εσωτερικό χώρο στο οπίσθιο τοίχωμα και στο θάλαμο ψυχρής αποθήκευσης.

→ Εικόνα **1**

Υπόδειξη: Στην ψυχρότερη ζώνη αποθηκεύετε ευαίσθητα τρόφιμα, π.χ. ψάρια, αλλαντικά και κρέας.

Η θερμότερη ζώνη

Η θερμότερη ζώνη είναι στο επάνω μέρος της πόρτας.

Υπόδειξη: Στη θερμότερη ζώνη αποθηκεύετε π. χ. σκληρό τυρί και βούτυρο. Το τυρί μπορεί να αναπτύξει περαιτέρω το άρωμά του, το βούτυρο παραμένει μαλακό έτοιμο για άλειμμα.

Δοχείο λαχανικών με ρυθμιστή υγρασίας

→ Εικόνα **6**

Το δοχείο λαχανικών είναι ο ιδανικός χώρος αποθήκευσης για φρέσκα φρούτα και λαχανικά. Μέσω του ρυθμιστή υγρασίας και μιας ειδικής στεγανοποίησης μπορείτε να προσαρμόσετε την υγρασία του αέρα στο δοχείο λαχανικών. Έτσι μπορείτε να αποθηκεύετε φρέσκα φρούτα και λαχανικά για έως και δύο φορές μεγαλύτερο διάστημα απ' ό,τι με τη συμβατική αποθήκευση.

Την υγρασία του αέρα στο δοχείο λαχανικών μπορείτε να τη ρυθμίσετε βάσει του είδους και της ποσότητας των τροφίμων που πρόκειται να αποθηκευτούν:

- Κυρίως φρούτα καθώς και σε μεγάλη ποσότητα τροφίμων – ρυθμίστε χαμηλότερη υγρασία αέρα
- Κυρίως λαχανικά καθώς και σε ανάμεικτα τρόφιμα ή μικρή ποσότητα τροφίμων – ρυθμίστε υψηλότερη υγρασία αέρα

Υποδείξεις

- Ευαίσθητα στο ψύχος φρούτα (π.χ. ανανάς, μπανάνες, παπάγια και εσπεριδοειδή) και λαχανικά (π.χ. μελιτζάνες, αγγούρια, κολοκύθια, πιπεριές, ντομάτες και πατάτες) θα πρέπει για την ιδανική διατήρηση της ποιότητας και του αρώματος να αποθηκεύονται εκτός ψυγείου σε θερμοκρασίες περίπου +8 °C ... +12 °C.
- Ανάλογα με την ποσότητα και τα προς αποθήκευση τρόφιμα μπορεί να σχηματιστεί νερό συμπύκνωσης μέσα στο δοχείο λαχανικών. Απομακρύνετε το νερό συμπύκνωσης με στεγνό πανί και προσαρμόστε την υγρασία του αέρα στο δοχείο λαχανικών μέσω του ρυθμιστή υγρασίας.

Θάλαμος ψυχρής αποθήκευσης

→ Εικόνα **7**

Στο θάλαμο ψυχρής αποθήκευσης επικρατούν χαμηλότερες θερμοκρασίες απ' ό,τι στο χώρο συντήρησης. Μπορούν να σημειωθούν θερμοκρασίες κάτω των 0 °C.

Ιδανικός για την αποθήκευση ψαριών, κρέατος και αλλαντικών. Όχι για σαλάτες και λαχανικά και τρόφιμα ευαίσθητα στο ψύχος.

Η θερμοκρασία στο θάλαμο ψυχρής αποθήκευσης μπορεί να προσαρμοστεί αναλόγως των αναγκών:

- Χαμηλότερες θερμοκρασίες: Ρυθμιστής προς τα δεξιά
- Υψηλότερες θερμοκρασίες: Ρυθμιστής προς τα αριστερά
- Σύσταση: μεσαία ρύθμιση

Χώρος κατάψυξης

Ο χώρος κατάψυξης είναι κατάλληλος για:

- αποθήκευση κατεψυγμένων τροφίμων
- παρασκευή παγοκύβων
- κατάψυξη τροφίμων

Η θερμοκρασία μπορεί να ρυθμιστεί από $-16\text{ }^{\circ}\text{C}$... $-24\text{ }^{\circ}\text{C}$.

Με την αποθήκευση σε κατάψυξη μπορείτε να αποθηκεύσετε για μεγάλη διάρκεια ακόμα και αλλοιώσιμα τρόφιμα χωρίς σημαντικές απώλειες ποιότητας, επειδή οι χαμηλές θερμοκρασίες επιβραδύνουν σημαντικά ή σταματούν την αλλοίωση. Η όψη, το άρωμα και όλα τα πολύτιμα συστατικά διατηρούνται κατά το μέγιστο δυνατό βαθμό.

Η μακροχρόνια αποθήκευση τροφίμων θα πρέπει να γίνεται στους $-18\text{ }^{\circ}\text{C}$ ή χαμηλότερα.

Το χρονικό διάστημα μεταξύ της αποθήκευσης και της πλήρους κατάψυξης των νωπών τροφίμων εξαρτάται από τους ακόλουθους παράγοντες:

- Ρυθμισμένη θερμοκρασία
- Είδος τροφίμου
- Πλήρωση του χώρου κατάψυξης
- Ποσότητα και είδος αποθήκευσης

Μέγιστη ικανότητα κατάψυξης

Η μέγιστη ικανότητα κατάψυξης δίνει, ποιες ποσότητες τροφίμων μπορούν να καταψυχθούν ως τον πυρήνα τους εντός 24 ωρών.

Στοιχεία σχετικά με τη μέγιστη απόδοση κατάψυξης θα βρείτε στην πινακίδα τύπου.
→ "Γνωρίστε τη συσκευή" στη σελίδα 69

Για τη χρήση της μέγιστης απόδοσης κατάψυξης ενεργοποιήστε την υπερκατάψυξη 24 ώρες πριν την τοποθέτηση των φρέσκων τροφίμων.
→ "Υπερκατάψυξη" στη σελίδα 72

Προϋποθέσεις για τη μέγ. απόδοση κατάψυξης

1. Περίπου 24 ώρες προτού τοποθετήσετε νωπά τρόφιμα: Ενεργοποιήστε την υπερκατάψυξη.
→ "Υπερκατάψυξη" στη σελίδα 72
2. Βγάλτε τα δοχεία από τον χώρο κατάψυξης και στοιβάξτε τα τρόφιμα απευθείας επάνω στα ράφια και στον πυθμένα του χώρου κατάψυξης.
3. Γεμίστε πρώτα το επάνω ράφι με τρόφιμα. Εκεί θα καταψυχθούν γρηγορότερα.
4. Αν δεν επαρκεί το επάνω ράφι, αποθηκεύετε την ποσότητα που εναπομένει στο υποκείμενο ράφι, αρχίζοντας από εμπρός δεξιά.
5. Καταψύχετε τα φρέσκα τρόφιμα κατά το δυνατόν πολύ κοντά στα πλαίσια τοιχώματα.

Πλήρης εκμετάλλευση της χωρητικότητας του χώρου κατάψυξης

Για να τοποθετήσετε, τη μέγιστη ποσότητα κατεψυγμένων τροφίμων:

- Αφαιρέστε όλα τα μέρη του εξοπλισμού.
- Αποθηκεύετε τα τρόφιμα απευθείας επάνω στα ράφια και στον πυθμένα του χώρου κατάψυξης.

Αγορά κατεψυγμένων τροφίμων

- Προσέξτε να μην παρουσιάζει φθορά η συσκευασία.
- Προσέξτε τον ελάχιστο χρόνο διατήρησης.
- Η θερμοκρασία στον καταψύκτη του καταστήματος πρέπει να είναι $-18\text{ }^{\circ}\text{C}$ ή χαμηλότερη.
- Μη διακόψετε την ψυκτική αλυσίδα: Μεταφέρετε τα καταψυγμένα τρόφιμα κατά το δυνατό σε μια μονωμένη τσάντα και τοποθετήστε τα γρήγορα στον θάλαμο κατάψυξης.

Κατά την τακτοποίηση προσέξτε τα εξής

- Καταψύχετε μεγάλες ποσότητες τροφίμων στο επάνω ράφι. Εκεί καταψύχονται ιδιαίτερα γρήγορα και με ήπιο τρόπο.
- Τοποθετείτε τα τρόφιμα απλωτά μέσα στα ράφια ή τα δοχεία κατεψυγμένων τροφίμων.
- Μη φέρνετε τα προς κατάψυξη τρόφιμα σε επαφή με ήδη κατεψυγμένα τρόφιμα. Αν χρειάζεται μεταθέτετε τα ήδη ως τον πυρήνα τους κατεψυγμένα τρόφιμα μέσα στα δοχεία κατεψυγμένων τροφίμων.
- Σημαντικό για την απρόσκοπτη κυκλοφορία του αέρα μέσα στη συσκευή: Εισάγετε το δοχείο κατεψυγμένων τροφίμων ως το τέρμα προς τα μέσα.

Κατάψυξη νωπών τροφίμων

Για την κατάψυξη τροφίμων, χρησιμοποιείτε μόνον φρέσκα και αρίστης ποιότητας τρόφιμα.

Τρόφιμα, τα οποία καταναλώνονται βρασμένα, τηγανισμένα ή ψημένα είναι καταλληλότερα για κατάψυξη από τρόφιμα, τα οποία καταναλώνονται ωμά.

Πριν την κατάψυξη πρέπει ανάλογα με τα τρόφιμα να εκτελούνται διαδικασίες προετοιμασίας, για να διατηρηθούν όσο το δυνατόν καλύτερα η θρεπτική αξία, το άρωμα και το χρώμα τους:

- Λαχανικά: πλύσιμο, κόψιμο, ζεμάτισμα.
- Φρούτα: πλύσιμο, αφαίρεση κουκουτσιών και ενδεχομένως καθάρισμα, ενδεχομένως προσθήκη ζάχαρης και διαλύματος ασκορβικού οξέος.

Δείτε υποδείξεις γι' αυτό στη σχετική βιβλιογραφία.

Κατάλληλα για κατάψυξη

- αρτοσκευάσματα
- ψάρι και θαλασσινά
- κρέας
- κυνήγι και πουλερικά
- λαχανικά, φρούτα και αρωματικά χόρτα
- αυγά χωρίς τσόφλια
- γαλακτοκομικά προϊόντα, π.χ. τυρί, βούτυρο και μυζήθρα
- έτοιμα φαγητά και περυσισέματα φαγητών, π.χ. σουπές, ραγκού, μαγειρεμένο κρέας, μαγειρεμένο ψάρι, φαγητά με πατάτες, ογκρατέν και γλυκίσματα

Ακατάλληλα για κατάψυξη

- είδη λαχανικών, τα οποία καταναλώνεται συνήθως ωμά, π.χ. σαλατικά ή ραπανάκια
- ολόκληρα ή σφιχτά αυγά
- σταφύλλια
- ολόκληρα μήλα, αχλάδια και ροδάκινα
- γιαούρτι, ξινόγαλο, ξινή και γλυκιά κρέμα γάλακτος και μαγιονέζα

Συσκευασία των κατεψυγμένων τροφίμων

Από το σωστό είδος συσκευασίας και τη σωστή επιλογή υλικού καθορίζεται σε μεγάλο βαθμό η διατήρηση της ποιότητας του προϊόντος και αποφεύγεται ο σχηματισμός "κρουοπαγημάτων" στα τρόφιμα.

1. Τοποθετείτε τα τρόφιμα μέσα στη συσκευασία.
2. Πιέζετε τη συσκευασία, μέχρι να βγει ο αέρας.
3. Κλείνετε αεροστεγώς τη συσκευασία, για μην χάσουν τα τρόφιμα τη γεύση τους και να μη στεγνώσουν.
4. Αναγράφετε στη συσκευασία το περιεχόμενο του πακέτου και την ημερομηνία κατάψυξής του.

el Απόψυξη

Κατάλληλη συσκευασία:

- Πλαστική μεμβράνη
- Μεμβράνη πολυαιθυλαίνιου (PE) σε σωλήνα
- Αλουμινόχαρτο
- Δοχεία κατάψυξης

Κατάλληλα κουμπώματα:

- Λαστιχάκια
- Πλαστικά κλιπ
- Αυτοκόλλητες ταινίες ανθεκτικές στο ψύχος

Ακατάλληλη συσκευασία:

- Χαρτί περιτυλίγματος
- Λαδόχαρτο
- Σελοφάν
- Σακούλες σκουπιδιών και χρησιμοποιημένες σακούλες από ψώνια

Χρόνος διατήρησης των κατεψυγμένων τροφίμων στους $-18\text{ }^{\circ}\text{C}$

ψάρια, αλλαντικά, μαγειρεμένα φαγητά, αρτοσκευάσματα και γλυκά:	μέχρι και 6 μήνες
Πουλερικά, κρέας:	μέχρι και 8 μήνες
λαχανικά, φρούτα:	μέχρι και 12 μήνες

Ημερολόγιο κατάψυξης

Το τυπωμένο ημερολόγιο κατάψυξης δίνει τη μέγιστη διάρκεια αποθήκευσης σε μήνες στη συνεχή θερμοκρασία των $-18\text{ }^{\circ}\text{C}$.

Απόψυξη κατεψυγμένων τροφίμων

Η μέθοδος ξεπαγώματος πρέπει να προσαρμόζεται στα τρόφιμα και στο σκοπό χρήσης, ώστε να έχετε την καλύτερη δυνατή ποιότητα προϊόντος.

Μέθοδοι ξεπαγώματος:

- στον χώρο συντήρησης (ιδιαίτερα κατάλληλα για ζωικά τρόφιμα όπως ψάρια, κρέας, τυριά, μζζήθρα)
- σε θερμοκρασία δωματίου (ψωμί)

- φούρνος μικροκυμάτων (τρόφιμα για άμεση κατανάλωση ή άμεση επεξεργασία)
- φούρνος / ηλεκτρική κουζίνα (τρόφιμα για άμεση κατανάλωση ή άμεση επεξεργασία)

Προσοχή!

Μην ξανακαταψύξετε τα μισοξεπαγωμένα ή τελείως ξεπαγωμένα κατεψυγμένα τρόφιμα. Μόνο αφού μαγειρευτούν σε έτοιμο φαγητό (βράσιμο ή ψήσιμο), μπορείτε να τα καταψύξετε εκ νέου. Μην εξαντλήσετε πλέον τη μέγιστη διάρκεια αποθήκευσης των κατεψυγμένων τροφίμων.



Απόψυξη

Χάρη στο υπεραυτόματο σύστημα NoFrost η συσκευή παραμένει χωρίς πάγο. Απόψυξη δεν είναι πλέον απαραίτητη.



Καθαρισμός

Προσοχή!

Αποφεύγετε ζημιές στη συσκευή και τα μέρη εξοπλισμού.

- Μη χρησιμοποιήσετε διαλυτικά και μέσα καθαρισμού που περιέχουν άμμο, χλωρίδιο ή οξέα.
- Μη χρησιμοποιείτε διαβρωτικά σφουγγάρια ή σφουγγάρια που δημιουργούν αμυχές. Στις μεταλλικές επιφάνειες μπορεί να προκύψει διάβρωση.
- Μην πλένετε ποτέ ράφια και δοχεία της συσκευής στο πλυντήριο πιάτων. Τα μέρη αυτά είναι δυνατόν να παραμορφωθούν.

Ακολουθήστε την εξής διαδικασία:

1. Θέστε τη συσκευή εκτός λειτουργίας.
2. Βγάλτε το φιλτράκι από την πρίζα ή απενεργοποιήστε την ασφάλεια.
3. Αφαιρέστε τα τρόφιμα και αποθηκεύστε τα σε δροσερό μέρος. Αν υπάρχει: Τοποθετήστε την παγοκύστη επάνω στα τρόφιμα.
4. Αν υπάρχει: Περιμένετε, μέχρι να λιώσει το στρώμα πάχνης.
5. Καθαρίζετε τη συσκευή με ένα μαλακό πανί, χλιαρό νερό και λίγο απορρυπαντικό πλυσίματος πιάτων με ουδέτερο pH.

Προσοχή!

Το νερό πλύσης δεν επιτρέπεται να περάσει στο φωτισμό ή στα ανοίγματα εξαερισμού.

6. Περάστε την ταιμούχα της πόρτας με καθαρό νερό και τρίψτε την καλά με πανί να στεγνώσει.
7. Επανασυνδέστε τη συσκευή, ενεργοποιήστε την και τοποθετήστε μέσα τα τρόφιμα.

Καθαρισμός εξοπλισμού

Για τον καθαρισμό βγάλτε από τη συσκευή τα μετατοπιζόμενα μέρη.

→ "Εξοπλισμός" στη σελίδα 70

Κάμερα

Με την αλλαγή της θερμοκρασίας και της υγρασίας του αέρα μπορεί να θαμπώσουν οι φακοί τις κάμερας.

Για να μη γίνει αυτό: Περάστε τους φακούς των καμερών με ένα μέσο αφαίρεσης νερού από επιφάνειες.

Για αυτή την επεξεργασία καθώς και για τον καθαρισμό χρησιμοποιήστε ένα πανί μικροϊνών.

Οσμές

Σε περίπτωση που διαπιστώσετε δυσάρεστες οσμές:

1. Απενεργοποιήστε τη συσκευή με το πλήκτρο On/Off [10].
2. Αφαιρέστε όλα τα τρόφιμα από τη συσκευή.
3. Καθαρίστε τον εσωτερικό χώρο. → "Καθαρισμός" στη σελίδα 82
4. Καθαρίζετε όλες τις συσκευασίες.
5. Συσκευάστε αεροστεγώς τα τρόφιμα με έντονες οσμές, ώστε να εμποδιστεί ο σχηματισμός οσμών.
6. Επαναθέστε τη συσκευή σε λειτουργία.
7. Τακτοποιήστε τα τρόφιμα.
8. Μετά από 24 ώρες ελέγχετε, αν σχηματίστηκαν εκ νέου οσμές.

Φωτισμός

Η συσκευή είναι εξοπλισμένη με φωτισμό LED, ο οποίος δε χρειάζεται συντήρηση.

Μόνο η υπηρεσία τεχνικής εξυπηρέτησης πελατών ή εξουσιοδοτημένο ειδικό προσωπικό επιτρέπεται να επισκευάσουν τον φωτισμό.

Αν η συσκευή παραμείνει ανοιχτή για περισσότερα από 10 λεπτά, πραγματοποιείται αυτόματη απενεργοποίηση του φωτισμού.



Θόρυβοι

Κανονικοί θόρυβοι

Σιγανός βόμβος: λειτουργία κάποιου κινητήρα, π.χ. συγκρότημα ψύξης, ανεμιστήρας.

Θόρυβος αναβρασμού, γουργουρίσματος ή βούισμα: ροή του ψυκτικού ρευστού μέσα στους σωλήνες.

Βραχύς μεταλλικός ήχος: ενεργοποιούνται ή απενεργοποιούνται ο κινητήρας, οι διακόπτες ή οι μαγνητικές βαλβίδες.

Κλικ στις κάμερες: Τερματισμός της λειτουργίας ετοιμότητας και βαθμονόμηση των καμερών. Δεν πραγματοποιείται καμία μεταφορά δεδομένων.

Θόρυβος κρακ: Λαμβάνει χώρα η αυτόματη απόψυξη.

Αποφυγή θορύβων

Η συσκευή δεν στέκεται σε επίπεδο επιφάνεια: Ευθυγραμμίστε τη συσκευή με τη βοήθεια αλφαδιού. Αν χρειάζεται τοποθετήστε κάτι από κάτω από αυτή.

Η συσκευή ακουμπάει κάπου: Παρακαλείσθε να απομακρύνετε τη συσκευή από τα έπιπλα ή τις άλλες συσκευές που ακουμπάει.

Τα δοχεία, τα ράφια ή οι επιφάνειες των ραφιών ταλαντεύονται ή έχουν μαγκώσει: Ελέγξτε τα αφαιρούμενα μέρη εξοπλισμού και τοποθετήστε τα αποδεχομένων εκ νέου.

Οι φιάλες ή τα δοχεία αλληλοεφάπτονται: Μετατοπίστε λίγο τις φιάλες ή τα δοχεία, ώστε να μην εφάπτονται.



Βλάβες, τι μπορεί να γίνει;

Προτού καλέσετε την υπηρεσία τεχνικής εξυπηρέτησης πελατών, εξετάστε, μήπως βάσει αυτού του πίνακα μπορείτε να αντιμετωπίσετε οι ίδιες/ίδιοι τη βλάβη.

Η θερμοκρασία αποκλίνει ισχυρά από τη ρύθμιση.

Απενεργοποιήστε τη συσκευή για 5 λεπτά.
 → "Σβήσιμο και μακροχρόνια θέση της συσκευής εκτός λειτουργίας" στη σελίδα 71
 Αν η θερμοκρασία είναι πολύ υψηλή, ελέγξτε τη θερμοκρασία μετά από μερικές ώρες εκ νέου.
 Αν η θερμοκρασία είναι πολύ χαμηλή, ελέγξτε τη θερμοκρασία την επόμενη ημέρα εκ νέου.

Καμιά ένδειξη δεν είναι αναμμένη.

Το φως δεν βρίσκεται καλά μέσα στην πρίζα.

Συνδέστε το φως στην πρίζα.

Ενεργοποιήθηκε η ασφάλεια.

Ελέγξτε τις ασφάλειες.

Το ρεύμα έχει διακοπεί.

Εξετάστε αν υπάρχει ρεύμα.

Η ένδειξη αναβοσβήνει.

Η θερμοκρασία στον χώρο κατάψυξης ήταν πολύ υψηλή.

Μετά το πάτημα του πλήκτρου **“alarm”** δείχνεται επί 5 δευτερόλεπτα η υψηλότερη θερμοκρασία, που επικράτησε στον χώρο κατάψυξης. Πατήστε το πλήκτρο **“alarm”**. Η ένδειξη δεν αναβοσβήνει πλέον.

Η συσκευή δεν ψύχει, η ένδειξη και ο φωτισμός ανάβουν.

Η λειτουργία έκθεσης ενεργοποιήθηκε.

Κρατήστε πατημένο το πλήκτρο **“alarm”** επί 10 δευτερόλεπτα, μέχρι να ηχησει ένα σήμα επιβεβαίωσης. Περιμένετε και ελέγξτε, αν η συσκευή ψύχει.

Η ένδειξη αναβοσβήνει, το προειδοποιητικό σήμα ηχεί και το πλήκτρο **“alarm”** είναι αναμμένο.

Πατήστε το πλήκτρο **“alarm”**. Ο συναγερμός απενεργοποιήθηκε.

Η πόρτα της συσκευής είναι ανοιχτή.

Κλείστε την πόρτα της συσκευής.

Τα ανοίγματα αερισμού και εξαερισμού είναι καλυμμένα.

Ελευθερώστε τα ανοίγματα αερισμού και εξαερισμού.

Αποθηκεύτηκαν μεγάλες ποσότητες νωπών τροφίμων.

Μην υπερβαίνετε τη μέγιστη απόδοση κατάψυξης.

Η πλήρως αυτόματη απόψυξη δεν λειτουργεί πλέον, η ρυθμισμένη θερμοκρασία δεν επιτυγχάνεται.

Η πόρτα του χώρου κατάψυξης ήταν ανοιχτή για μεγάλο διάστημα. Ο εξατμιστής (γεννήτρια ψύξης) στο σύστημα NoFrost έχει παγώσει υπερβολικά πολύ.

Για την απόψυξη του εξατμιστή βγάλτε το δοχείο με τα κατεψυγμένα τρόφιμα και αποθηκεύστε τα καλά μονωμένα σε δροσερό μέρος.

- Θέτετε τη συσκευή εκτός λειτουργίας και την απομακρύνετε από τον τοίχο. Αφήστε ανοιχτή την πόρτα της συσκευής.
- Μετά από περ. 20 λεπτά αρχίζουν τα νερά της απόψυξης να τρέχουν μέσα στο δοχείο εξάτμισης, στην πίσω μεριά της συσκευής.
→ Εικόνα **11**

Για να αποφύγετε στην περίπτωση αυτή την υπερχειλίση του δοχείου εξάτμισης, αναρροφήστε τα νερά της απόψυξης με σφουγγάρι. Όταν δεν τρέχει πλέον καθόλου νερό απόψυξης μέσα στο δοχείο εξάτμισης, ο εξατμιστής έχει αποψυχθεί.

Καθαρίστε τον εσωτερικό χώρο.
Θέτετε τη συσκευή ξανά σε λειτουργία.

Οι κάμερες δεν φωτογραφίζουν.

Οι κάμερες δεν είναι ενεργοποιημένες στο Home Connect.

Ενεργοποιήστε τις κάμερες.

Οι κάμερες κάνουν φωτογραφίες που δεν είναι καθαρές.

Η πόρτα έκλεισε πολύ γρήγορα.

Κλείστε την πόρτα πιο αργά.

Θαμπωμένοι φακοί καμερών

Η συσκευή ήταν ανοιχτή για πολύ μεγάλο διάστημα.

Καθαρίστε τους φακούς των καμερών με ένα πανί με μικροΐνες.
Μην αφήνετε τη συσκευή ανοιχτή για πολύ μεγάλο διάστημα.

Η ένδειξη της σύνδεσης Wi-Fi αναβοσβήνει στη λειτουργία Home Connect.

Βλάβη διακομιστή

Περιμένετε μερικά λεπτά.

Στη φορητή τερματική συσκευή έχει απενεργοποιηθεί η σύνδεση με τον διακομιστή.

Ενεργοποιήστε τη σύνδεση με τον διακομιστή.

Το ψυγείο δεν λαμβάνει σήματα WLAN.

Ελέγξτε την ένταση του σήματος.

Καθόλου ή αδύναμη σύνδεση με το διαδίκτυο.

Ελέγξτε τη σύνδεση διαδικτύου στον δρομολογητή.



Υπηρεσία τεχνικής εξυπηρέτησης πελατών

Σε περίπτωση που δεν καταφέρετε να αντιμετωπίσετε τη βλάβη, απευθυνθείτε στην υπηρεσία τεχνικής εξυπηρέτησης των πελατών μας. Πάντοτε βρίσκουμε την κατάλληλη λύση, επίσης για να αποφευχθούν άσκοπες επισκέψεις τεχνικού.

Τα στοιχεία επικοινωνίας με την πλησιέστερη υπηρεσία τεχνικής εξυπηρέτησης πελατών θα βρείτε εδώ ή αντίστοιχα στον επισυναπτόμενο πίνακα με τις υπηρεσίες τεχνικής εξυπηρέτησης πελατών.

Κατά την κλήση δίνετε τον αριθμό προϊόντος (E-Nr.) (αρ. E) και τον αριθμό κατασκευής (FD), τους οποίους θα βρείτε στην πινακίδα τύπου.

→ "Γνωρίστε τη συσκευή" στη σελίδα 69

Εμπιστευθείτε την εμπειρία του κατασκευαστή. Έτσι διασφαλίζετε, ότι η επισκευή θα εκτελεστεί από καταρτισμένους τεχνικούς σέρβις, οι οποίοι είναι εξοπλισμένοι με τα γνήσια ανταλλακτικά για τις οικιακές συσκευές σας.

Εντολή επισκευής και συμβουλές σε περίπτωση βλάβης

Τα στοιχεία επικοινωνίας όλων των χωρών θα τα βρείτε στον επισυναπτόμενο πίνακα υπηρεσιών τεχνικής εξυπηρέτησης πελατών.

GR 210 4277600

Αστική χρέωση

Όροι εγγύησης

Για περισσότερες πληροφορίες σχετικά με τη διάρκεια και τους όρους εγγύησης της χώρας σας μπορείτε να απευθυνθείτε στην υπηρεσία τεχνικής εξυπηρέτησης πελατών, στο κατάστημα, από το οποίο προμηθευτήκατε τη συσκευή και στην ιστοσελίδα μας.

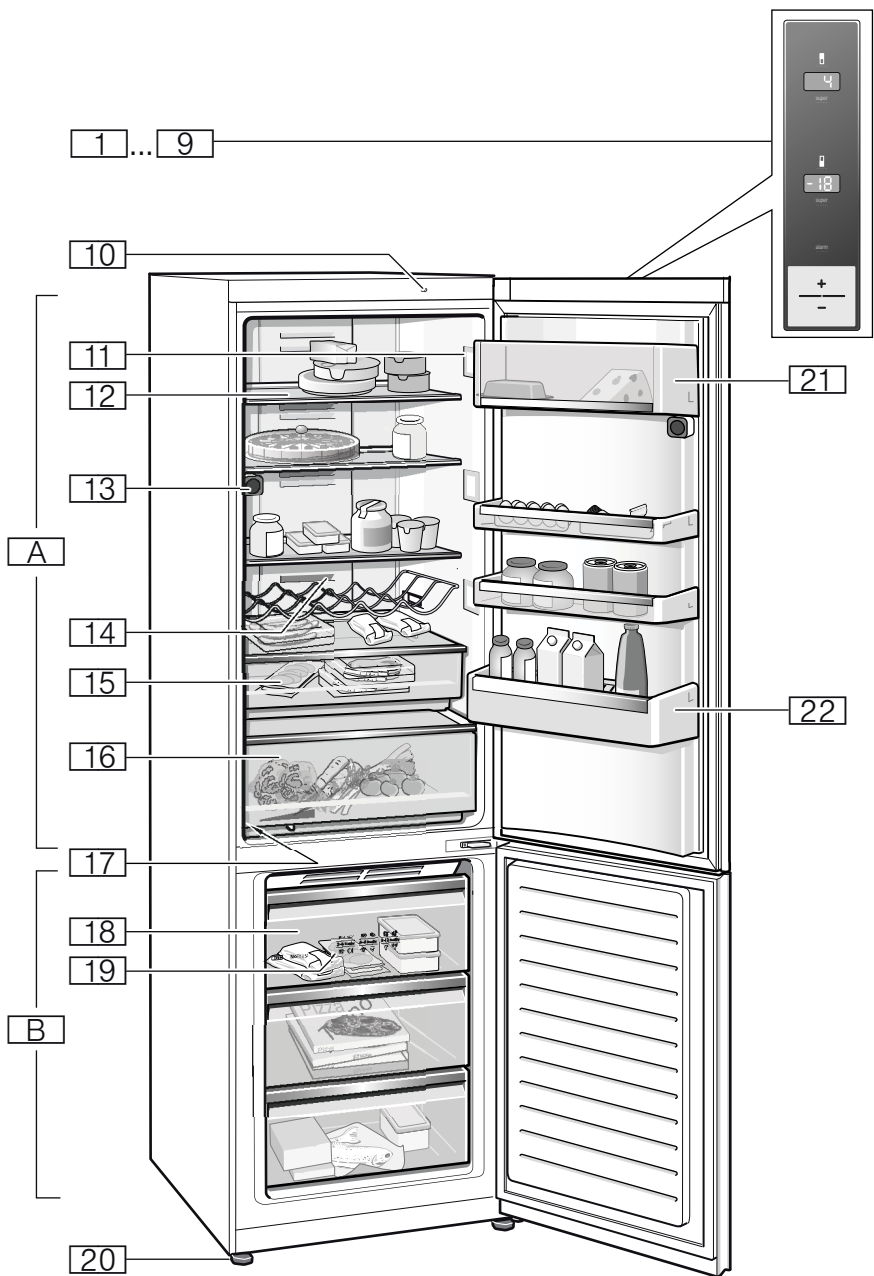

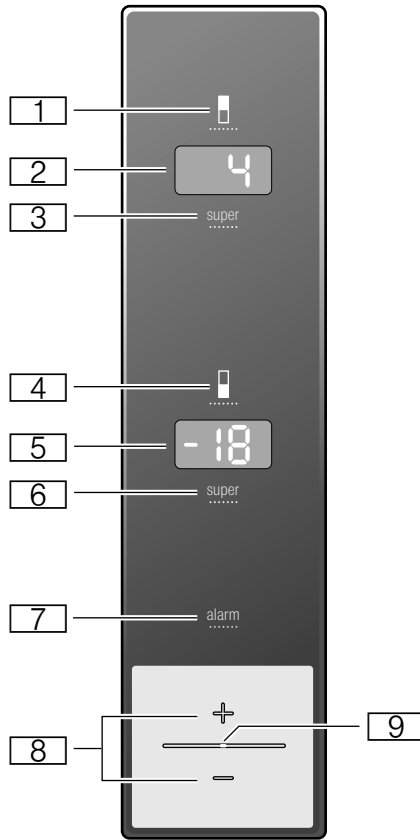

2

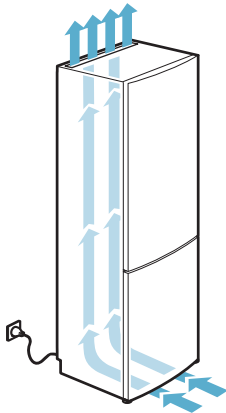

3

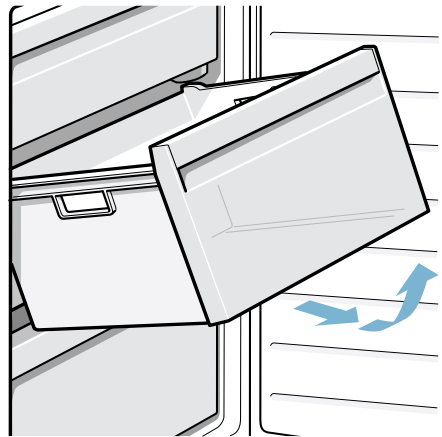

4

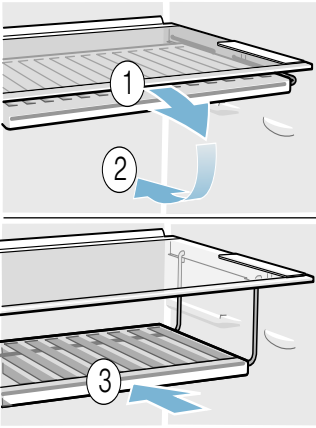

5

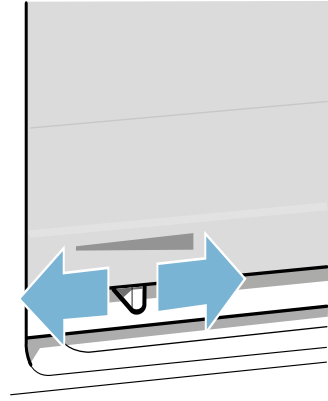

6

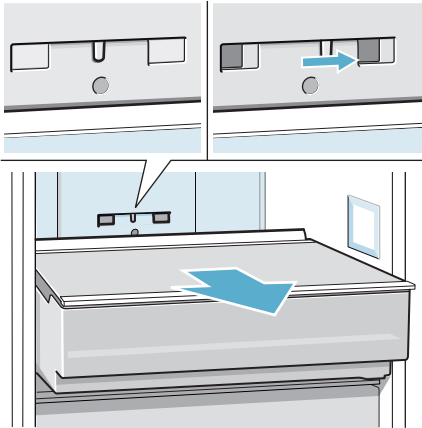

7



8

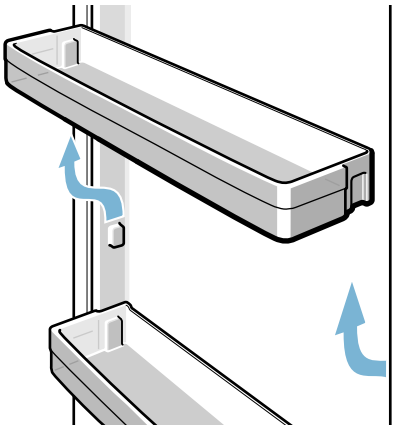

9

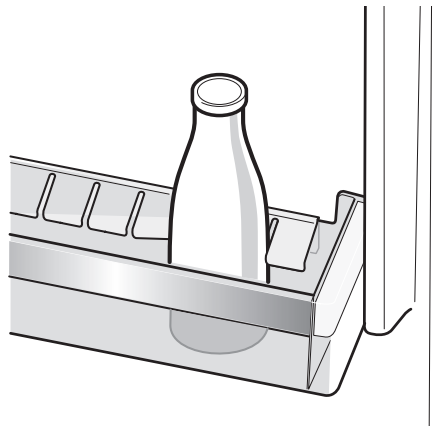

10

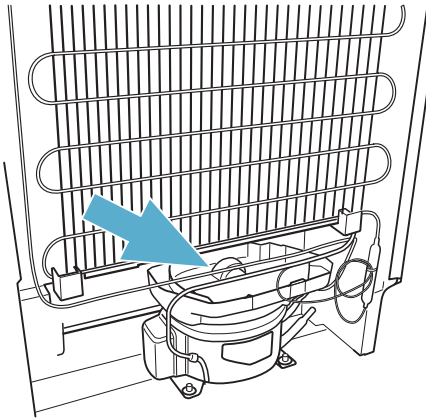

11

BSH Hausgeräte GmbH
Carl-Wery-Straße 34,
81739 München, GERMANY

siemens-home.bsh-group.com

Κατασκευάζεται από την BSH Hausgeräte GmbH με άδεια εμπορικού σήματος της Siemens AG
Fabricado por BSH Hausgeräte GmbH bajo licencia de marca de Siemens AG
Fabricado pela BSH Hausgeräte GmbH sob licença de marca comercial da Siemens AG



8001094368 (9905)
es, pt, el