

**SIEMENS**



Fuldautomatisk kaffemaskine

Kaffeautomat

Helautomatisk kaffemaskin

Kahviautomaatti

T13.1... / T13xA...

[siemens-home.bsh-group.com/welcome](http://siemens-home.bsh-group.com/welcome)

da	Brugsanvisning .....	5
no	Bruksveiledning .....	26
sv	Bruksanvisning .....	48
fi	Käyttöohje .....	70

Register  
your  
product  
online



A



B

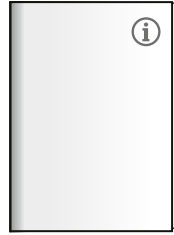

C

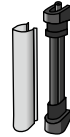

D

1

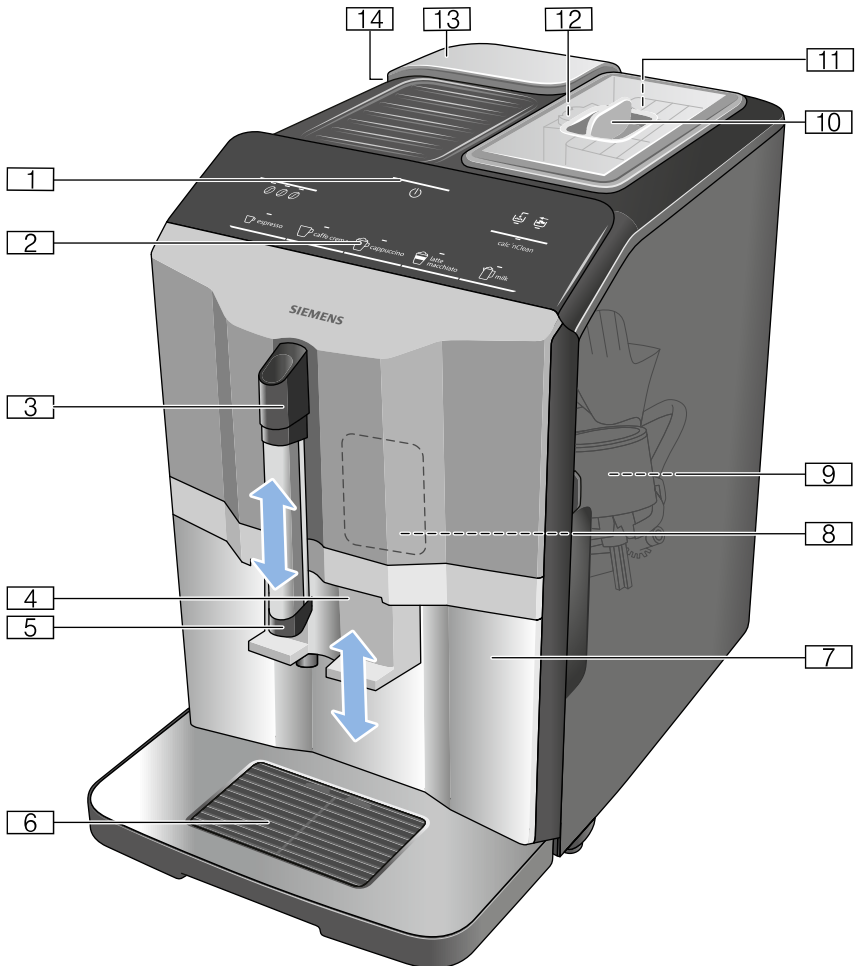

2

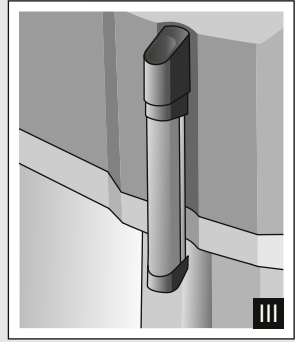
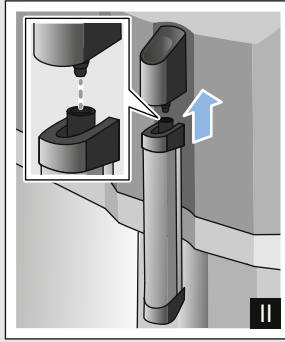
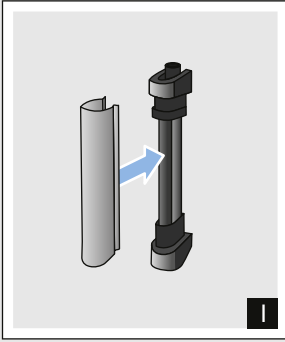

3

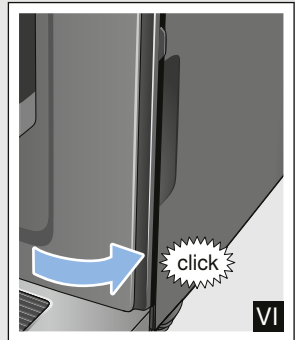
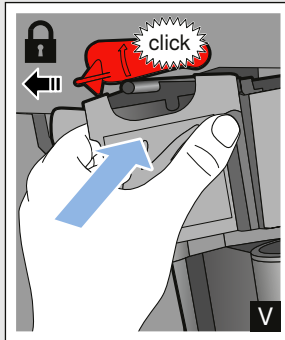
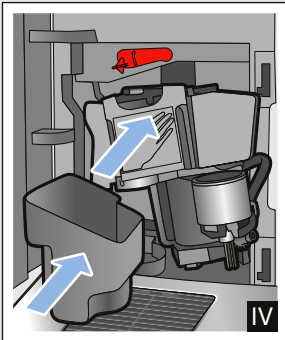
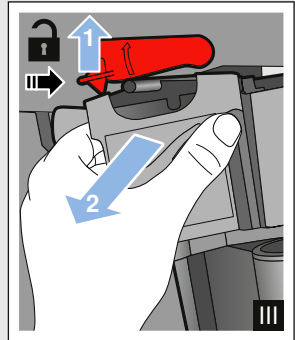
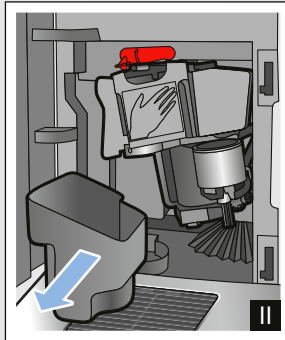
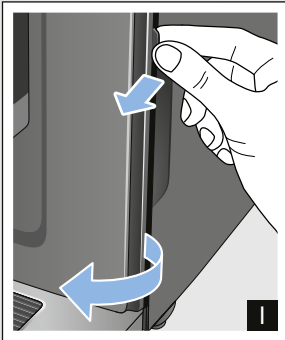

4

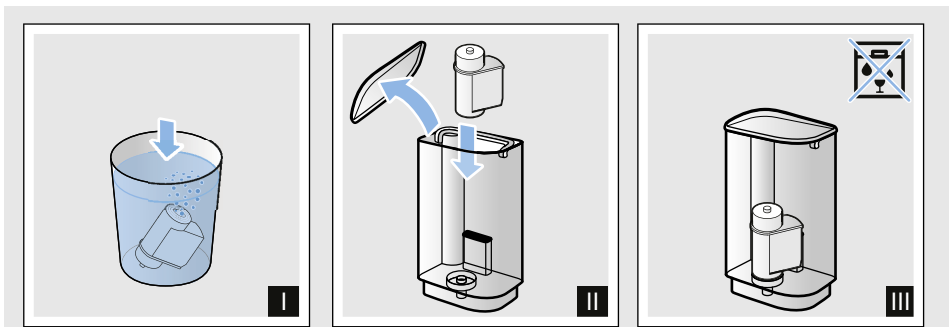
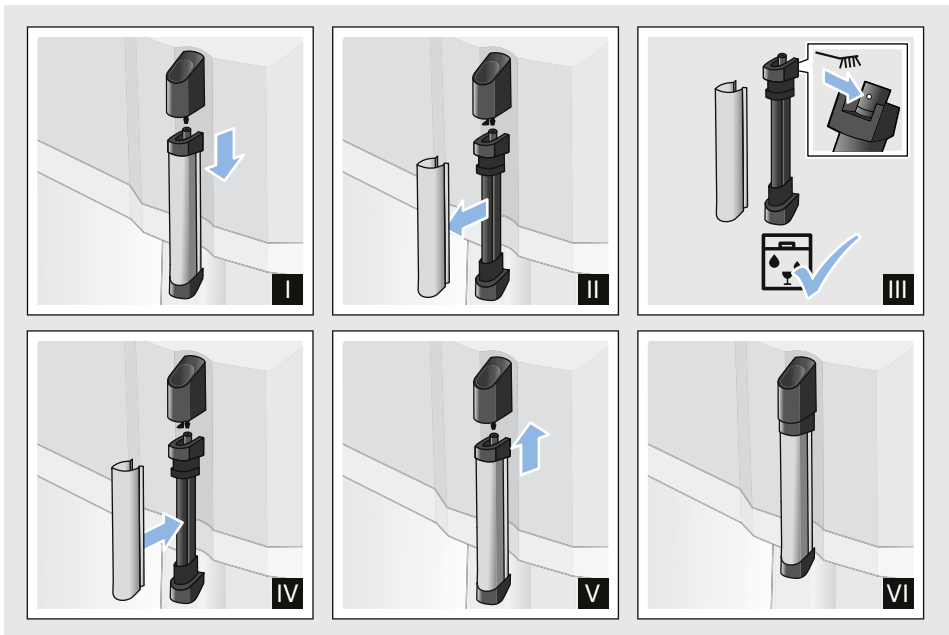
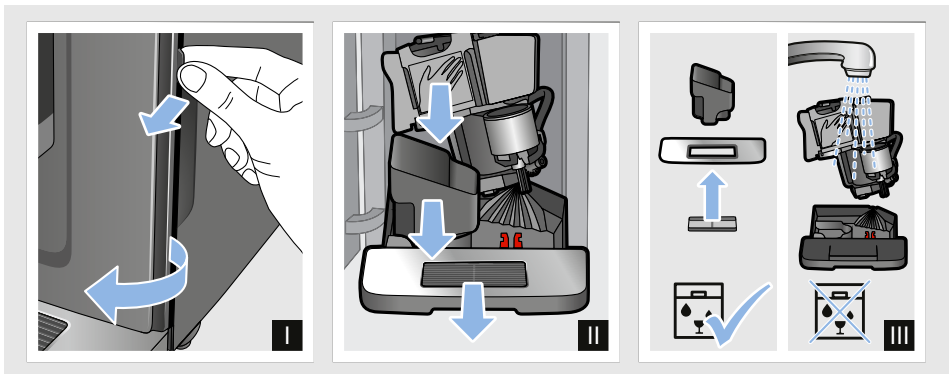

# Indholdsfortegnelse

	<b>Brugsbetingelser</b> . . . . .	<b>6</b>		<b>serviceprogram</b> . . . . .	<b>20</b>
	<b>Vigtige sikkerhedsanvisninger</b> . . . . .	<b>6</b>		Start af Calc'nClean . . . . .	21
	<b>Miljøbeskyttelse</b> . . . . .	<b>8</b>		<b>Hvad skal jeg gøre, hvis der opstår en fejl?</b> . . . . .	<b>22</b>
	Energibesparelse . . . . .	8		<b>Kundeservice</b> . . . . .	<b>25</b>
	Miljøvenlig bortskaffelse . . . . .	8		Tekniske data . . . . .	25
	<b>Lær apparatet at kende</b> . . . . .	<b>8</b>		E-nummer og FD-nummer . . . . .	25
	Leveringsomfang . . . . .	8		Garantibetingelser . . . . .	25
	Opbygning og funktioner . . . . .	9			
	Betjeningselementer . . . . .	9			
	<b>Tilbehør</b> . . . . .	<b>10</b>			
	<b>Før apparatet tages i brug første gang</b> . . . . .	<b>10</b>			
	Opstilling og tilslutning af maskinen . . . . .	10			
	Tag maskinen i brug . . . . .	11			
	<b>Betjening af maskinen</b> . . . . .	<b>12</b>			
	Tilberede kaffe af frisk malede bønner . . . . .	12			
	Tilberedning af drikke med mælk . . . . .	12			
	Tilpasning af indstillinger for drikke . . . . .	13			
	Vandfilter . . . . .	14			
	Frostsikring . . . . .	14			
	<b>Indstillinger</b> . . . . .	<b>15</b>			
	Automatisk frakobling . . . . .	15			
	Aktivering/deaktivering af lydsignal . . . . .	15			
	Indstille hårdhedsgraden . . . . .	15			
	Fab.indstill. . . . .	16			
	<b>Daglig pleje og rengøring</b> . . . . .	<b>17</b>			
	Rengøringsmiddel . . . . .	17			
	Rengør maskinen . . . . .	18			
	Rengøring af drypbakke og beholder til kaffegrums . . . . .	18			
	Rengøring af mælkesystem . . . . .	18			
	Rengøring af bryggeenhed . . . . .	19			

## Brugsbetingelser

Kontroller apparatet, når det er pakket ud. Apparatet må ikke tilsluttes, hvis det har transportskader.

Dette apparat er kun beregnet til anvendelse i private husholdninger og i hjemmet.

Maskinen må kun anvendes indendørs ved stuetemperatur og maks. 2000 m over havets overflade.

## **Vigtige sikkerhedsanvisninger**

Læs brugsvejledningen grundigt, følg den, og gem den. Sørg for, at vejledningen følger med maskinen, hvis den gives videre til andre.

Denne maskine kan bruges af børn fra, de er fyldt 8 år, samt af personer med begrænsede fysiske, sensoriske eller psykiske evner eller manglende erfaring og/eller viden, hvis de overvåges eller er blevet instrueret i en sikker brug af maskinen og har forstået de farer, der er forbundet hermed. Børn, der ikke er fyldt 8 år, må ikke komme tæt på maskinen og den elektriske ledning og må ikke betjene maskinen. Maskinen er ikke legetøj for børn. Børn må ikke foretage rengøringen og brugervedligeholdelsen, medmindre de er mindst 8 år gamle og under opsyn.

**⚠ Advarsel****Fare for elektrisk stød!**

- Apparatet må kun tilsluttes en strømforsyning med vekselstrøm via en stikdåse med jord, der er installeret forskriftsmæssigt. Sikr dig, at jordledningen, der beskytter husets elinstallation, er installeret forskriftsmæssigt.
- Maskinen skal tilsluttes og bruges i henhold til angivelserne på typeskiltet. Hvis maskinens ledning bliver beskadiget, skal den udskiftes via kundeservice.
- Brug kun maskinen, hvis ledningen og maskinen er uden skader. Træk straks stikket ud af kontakten, eller afbryd strømmen i tilfælde af fejl.
- Reparation af maskinen må kun udføres via vores kundeservice for at undgå risici.
- Maskinen eller ledningen må aldrig dyppes i vand.
- Apparatet er udstyret med et EU-Schuko-stik (sikkerhedsstik). For at sikre korrekt jordforbindelse i stikkontakter i Danmark skal apparatet tilsluttes med en egnet stik-adapter Denne adapter (tilladt til maks13 ampere) kan bestilles via kundeservice (reservedel nr. 00623333).

**⚠ Advarsel****Fare pga. magnetisme!**

Maskinen indeholder permanentmagneter, som kan påvirke elektroniske implantater, f.eks. pacemakere eller insulinpumper. Personer, der bærer elektroniske implantater, skal holde en minimumsafstand på 10 cm til maskinen og til vandtanken, der er taget af.

**⚠ Advarsel****Fare for kvælning!**

Lad ikke børn lege med emballagemateriale. Opbevar smådele sikkert, fordi småbørn kan sluge dem.

**⚠ Advarsel****Fare for forbrænding!**

- Mælkesystemet bliver meget varmt. Lad det først køle af efter brug, inden det berøres.
- Frisktilberedte drikke er meget varme. Lad dem køle lidt af ved behov.

**⚠ Advarsel****Fare for tilskadekomst!**

- Forkert anvendelse af maskinen kan medføre skader.
- Stik ikke hænder eller fingre ind i kaffemøllen.

## Miljøbeskyttelse

### Energibesparelse

- Sluk maskinen, hvis den ikke benyttes.
- Indstil intervallet for automatisk slukning til laveste værdi.
- Undgå at afbryde doseringen af kaffe og mælkeskum. Det øger strømforbruget, hvis tilberedningen afbrydes, og drypskålen løber hurtigere fuld.
- Afkalk regelmæssigt maskinen for at forhindre kalkaflejringer. En tilkalket maskine har et betydeligt højere strømforbrug.

### Miljøvenlig bortskaffelse

Emballagen skal bortskaffes korrekt iht. reglerne for miljøbeskyttelse.



Dette apparat er klassificeret iht. det europæiske direktiv 2012/19/EU om affald af elektrisk- og elektronisk udstyr (waste electrical and electronic equipment - WEEE). Dette direktiv angiver rammerne for indlevering og recycling af kasserede apparater gældende for hele EU.

Forhandleren kan oplyse om bortskaffelsesmulighederne.

## Lær apparatet at kende

I dette kapitel får De et overblik over leveringsomfang samt maskinens opbygning og bestanddele. Desuden lærer De de forskellige betjeningsselementer at kende.

**Bemærk:** Alt efter maskintype kan der være afvigelser i farve og andre detaljer.

### Om denne brugsanvisning:

Brugsanvisningens for- og bagside kan foldes ud. Illustrationerne er markeret med numre, der er henvisninger hertil i brugsanvisningen.

Eksempel: → Billede **1**

### Leveringsomfang

→ Fig. **1**

- A** Fulldautomatisk kaffemaskine
- B** Strimmel til måling af vandets hårdhed
- C** Brugsanvisning
- D** Mælkeskummer





## Opbygning og funktioner





→ Fig. 2

- 1 Tasten tænd/sluk (standbydrift)
- 2 Betjeningsfelt
- 3 Håndtag på mælkeskummer
- 4 Udløbssystem til kaffe, højdejusterbart
- 5 Mælkeskummer (holder, skummer, afdækning), højdejusterbar

- 6 Drypbakke (beholder til kaffegrums, drypgitter, drypplade, flyder)
- 7 Dør til brygrum
- 8 Typeskilt
- 9 Kogeenhed
- 10 Aromalåg
- 11 Bønnebeholder
- 12 Drejeknap til indstilling af formalingsgrad
- 13 Låg til vandtank
- 14 Vandtank

## Betjeningselementer

Tast	Betydning
	Tænding og slukning af maskinen Maskinen skyller automatisk, når den tændes og slukkes. Maskinen skyller ikke, hvis: <ul style="list-style-type: none"> <li>■ den stadig er varm, når den tændes.</li> <li>■ der ikke er brygget kaffe før slukningen.</li> </ul> Maskinen er driftsklar, når LED'erne for tasterne til drikvalget lyser i betjeningsfeltet. Maskinen har en automatisk frakobling. → " <i>Indstilling af automatisk frakobling</i> " på side 15
<b>espresso</b>	Brygning Espresso
<b>caffè crema</b>	Brygning Caffè crema
<b>cappuccino</b>	Brygning cappuccino
<b>latte macchiato</b>	Brygning latte macchiato
<b>milk</b>	Opskumning af mælk
	Kaffestyrke Tilpasning af kaffestyrken → " <i>Tilpasning af indstilling for drikke</i> " på side 13
<b>calc'nClean</b>	Start af serviceprogrammet Blinker, når serviceprogrammet skal udføres. → " <i>Serviceprogram Calc'nClean</i> " på side 21

Indikator	
	Lyser op, hvis der skal fyldes vand i vandtanken, eller vandtanken mangler. Blinker, hvis vandfilteret skal udskiftes.
	Lyser op, når bakkerne skal tømmes. Blinker, når døren til brygrummet er åben.
	
 espresso	
lyser	Driftsklar, der kan foretages et valg
pulserer	Brygning i gang
blinker	Afventer betjening, f.eks. ved calc'nClean
slukket	Ikke tilgængelig

## Tilbehør

Følgende tilbehør kan købes i handlen eller via kundeservice:

Tilbehør	Bestillingsnummer	
	Handel	Kundeservice
Rengøringsstabletter	TZ80001N	00311807
Afkalkningstabletter	TZ80002N	00576693
Vandfilter	TZ70003	00575491
Plejesæt	TZ80004	00576330

Kontaktoplysninger til kundeservice i alle lande finder De på sidste side i denne brugsanvisning.

## Før apparatet tages i brug første gang

I dette kapitel beskrives, hvordan maskinen tages i brug.

**Bemærk:** Apparatet må kun anvendes i frostfrit rum. Hvis apparatet er blevet transporteret eller opbevaret ved temperaturer under 0 °C, skal der gå mindst 3 timer, inden det sættes i drift.

### Opstilling og tilslutning af maskinen

1. Fjern beskyttelsesfilmen på maskinen.
2. Stil kaffemaskinen på en lige og vandfast flade, der kan bære maskinens vægt.
3. Sæt maskinens stikprop i en forskriftsmæssigt installeret og jordet stikdåse.

**Bemærk:** Vent i kort tid efter hver tilslutning (ca. 5 sekunder).

## Tag maskinen i brug.

### Påsætning af mælkeskummer

→ Billede **3**

1. Tag mælkeskummerens dele ud af posen.
2. Saml mælkeskummeren.
3. Sæt mælkeskummeren foran på maskinen.

### Fyld bønnebeholderen

Med denne maskine kan der tilberedes kaffedrikke af kaffebønner.

1. Åbn låget **[10]** på bønnebeholderen **[11]**.
2. Fyld kaffebønner i.
3. Luk låget igen.

### Anvisninger

- Kaffebønner, som er glaseret, karamelliseret eller behandlet med andre former for sukkerholdige tilsætninger, tilstopper bryggeenheden. Anvend kun rene bønneblandinger til fuldautomatiske espresso-/kaffemaskiner.
- Kaffebønnerne friskmales ved hver brygning.
- Opbevar kaffebønnerne køligt og tillukket, sådan bevares kvaliteten optimalt.
- De kan opbevare kaffebønnerne i flere dage i bønnebeholderen, uden at aromaen mistes.

### Fyld vandtanken

**Vigtigt:** Fyld dagligt vandtanken op med friskt koldt vand uden kulsyre. Før brug kontrolleres det, om der er vand nok i vandtanken.

1. Tag vandtankens låg af.
2. Træk vandtanken ud ved hjælp af håndtaget, og skyl den.

3. Fyld vandtanken med vand op til markeringen "max".
4. Sæt igen vandtanken lige ind i holderen, og sæt vandtankens låg på.

### Generelle henvisninger

Den fuldautomatiske kaffemaskine er fra fabrikken programmeret med standardindstillingerne for den optimale drift.

- Maskinen slukker automatisk efter en forvalgt tid.
- Når en tast berøres, høres der en lyd. Denne kan deaktiveres. → *"Indstillinger" på side 15*
- Ved første brug, når et serviceprogram er gennemført, eller hvis maskinen ikke har været i brug i længere tid, har den første drik endnu ikke fuld aroma og bør derfor ikke drikkes.
- Efter ibrugtagning af maskinen opnås en stabil "crema" med fint skum først permanent efter brygning af et par kopper.
- Ved længere brug er det normalt, at der danner sig vanddråber ved ventilationsslidserne.
- Damp, der kommer ud, er ikke nogen fejl, men teknisk betinget.

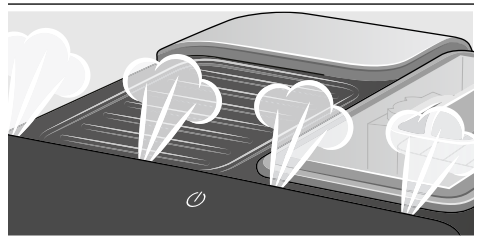

Før den nye maskine bruges, bør vandets hårdhed kontrolleres og indstilles. → *"Indstillinger" på side 15*



## Betjening af maskinen

I dette kapitel beskrives, hvordan der tilberedes kaffe- og mælkedrikke. Der findes oplysninger om indstillinger, vandfilter og tilpasning af formalingsgraden samt om frostsikring.

**Bemærk:** Frisktilberedte drikke kan være meget varme.

### Tilberede kaffe af frisk malede bønner

Der kan vælges mellem Espresso og Caffè crema. → "Tilberedning af drikke med mælk" på side 12

Maskinen er tændt. Vandtanken og bønnebeholderen er fyldt.

1. Stil en kop under udløbssystemet.
2. Indstil den ønskede kaffestyrke ved at berøre **000** gentagne gange.
3. Berør tasten **espresso** eller **caffè crema**.

Kaffen brygges og fyldes derefter i koppen.

**Bemærk:** Berør **espresso** eller **caffè crema** igen for at stoppe drikbrygningen før tid.

### Tilberedning af drikke med mælk

Denne maskine har en mælkeskummer. Der kan tilberedes kaffedrikke med mælk eller opskummes mælk.

**Bemærk:** Indtørrede mælkerester er vanskelige at fjerne, sørg derfor altid for rengøring. → "Daglig pleje og rengøring" på side 17



#### Advarsel

#### Fare for forbrænding!

Mælkeskummeren bliver meget varm. Tag kun fat på håndtaget. Lad den først køle af efter brug, inden den berøres.

### Kaffedrikke med mælk

Der kan vælges mellem cappuccino og latte macchiato. Vær i den forbindelse opmærksom på kaffeudløbets og mælkeskummerens stilling.

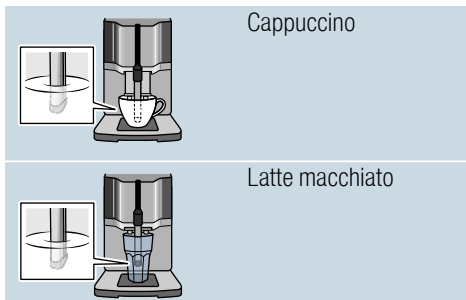

Maskinen er tændt. Vandtanken og bønnebeholderen er fyldt.

Mælkeskummeren er monteret.

1. Fyld en stor kop eller et stort glas med ca. 100 ml mælk til cappuccino og ca. 150 ml mælk til latte macchiato.
2. Stil koppen eller glasset under udløbssystemet.
3. Skyd kaffeudløbet og mælkeskummeren helt ned.
4. Indstil den ønskede kaffestyrke ved at berøre **000** gentagne gange.
5. Berør tasten **cappuccino** eller **latte macchiato**.

Først opskummes der mælk i koppen eller glasset. Derefter brygges kaffen, som fyldes i koppen eller glasset.

**Bemærk:** Berør **cappuccino** eller **latte macchiato** igen for at stoppe det aktuelle trin i drikbrygningen før tid.

### Opskumning af mælk

Maskinen er tændt. Vandtanken er fyldt. Mælkeskummeren er monteret.

1. Fyld en stor kop eller et stort glas med ca. 100 ml mælk.
2. Stil koppen eller glasset under udløbssystemet.

3. Skyd kaffeudløbet og mælkeskummeren helt ned.
4. Berør tasten **milk**. Mælken skummes op.

**Bemærk:** Berør **milk** igen for at stoppe processen før tid.

## Tilpasning af indstillinger for drikke

### Kaffestyrke

Før der brygges en drik, kan kaffestyrken tilpasses:

Vælg den ønskede styrke ved at berøre 000.

– 0 0 0	mild
– – 0 0 0	normal
– – – 0 0 0	stærk

**Bemærk:** Den indstillede kaffestyrke er aktiv for alle drikke med kaffe.

### Fyldningsmængde

Fyldningsmængden for drikkene kan ændres.

Tryk på **espresso** eller **caffe crema** i 3 sekunder.

Brygningen er i gang, og den valgte tast blinker.

Når den ønskede fyldningsmængde i koppen er nået, så berør den valgte tast for at stoppe. Den nyindstillede fyldningsmængde gør sig først gældende fra den næste drikbrygning.

**Bemærk:** . Fyldningsmængden kan indstilles for Espresso (25 - 60 ml) eller Caffe crema (80 - 200 ml). Der brygges altid en minimumsmængde, Espresso ca. 25 ml og Caffe crema ca. 80 ml.

### Skumningsvarighed

Skumningsvarigheden for drikkene kan ændres.

Tryk på **cappuccino**, **latte macchiato** eller **milk** i 3 sekunder.

Mælken skummes, og den valgte tast blinker.

Når den ønskede skumningsvarighed er nået, så berør den valgte tast for at stoppe.

**Bemærk:** Indstillingen af skumningsvarigheden har ingen indflydelse på kaffemængden.

### Indstilling af formalingsgrad

Denne maskine har en indstillelig kaffemølle. Det giver mulighed for, at man kan få sin helt personlige formaling.

### Advarsel

#### Fare for tilskadekomst!

Stik ikke hænder eller fingre ind i kaffemøllen.

### Pas på!

Maskinen kan blive beskadiget! Indstil kun malestyrken, når kaffemøllen er i drift!

Når kaffekværnen kører, så indstil formalingsgraden med drejeknappen .

- Finere formalingsgrad: Drej mod uret. (Billede a)
- Grovere formalingsgrad: Drej med uret. (Billede b)

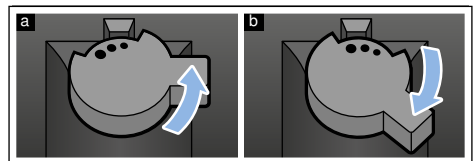

### Anvisninger

- Den nye indstilling gør sig først gældende fra den næste kop kaffe.
- Indstil en finere formalingsgrad, hvis der anvendes mørkt ristede kaffebønner, og en grovere formalingsgrad ved lysere kaffebønner.

## Vandfilter

→ Billede **7**

Et vandfilter mindsker kalkaflejringer, reducerer forureninger i vandet og forbedrer kaffesmag. Derudover skal maskinen ikke afkalkes så ofte.



Vandfiltre kan købes i handlen eller via kundeservice.

Hvis der er sat et vandfilter i, viser maskinen, hvornår det skal skiftes. Symbolet  blinker.

## Montering eller udskiftning af vandfilter

Før et nyt vandfilter kan anvendes, skal det skylles.

Maskinen er tændt. Vandtanken er fyldt.

1. Tryk på  og **calc'nClean** i mindst 3 sekunder.
2. Berør tasten **espresso**, menuen "Vandhårdhed" aktiveres.
3. Berør tasten , og indstil følgende:

 med vandfilter

4. Dyk vandfilteret (åbning opad) ned i en beholder fyldt med vand, indtil der ikke længere stiger luftbobler op. → Billede **7**
5. Tryk derefter vandfilteret på plads i den tomme vandtank.
6. Fyld vandtanken med vand op til markeringen "max".
7. Stil en beholder med en kapacitet på mindst 1,0 l under udløbet.
8. Berør tasten **espresso** for at gemme indstillingen og aktivere skylningen.
9. Sæt vandtanken i.
10. Berør tasten **espresso** for at starte skylningen. Der strømmer vand gennem filteret.
11. Berør tasten **calc'nClean** for at forlade menuen.
12. Tøm derefter beholderen. Maskinen er driftsklar igen.



## Fjernelse af vandfilter

Hvis vandfilteret fjernes, og der ikke monteres noget nyt vandfilter, så foretag den pågældende indstilling af vandhårdheden. → "Indstille hårdhedsgraden" på side 15

## Frostsikring

Maskinen skal tømmes helt før transport og opbevaring for at undgå frostskafer.

**Info:** Maskinen skal være driftsklar, og vandtanken skal være fyldt.

1. Stil en stor beholder under mælkeskummerens udløb, og skyd mælkeskummeren ned.
2. Tryk på tasten **milk** i mindst 5 sekunder. LED'en for tasten blinker, og maskinen varmer nu op.
3. Så snart der kommer damp ud af mælkeskummeren, tag da vandtanken af.
4. Lad maskinen dampe ud. Vent, indtil symbolet  og alle LED'er blinker.
5. Sluk for maskinen med tasten .
6. Tøm vandtanken samt drypbakken, og rengør maskinen grundigt.

Maskinen kan nu transporteres eller opbevares.

**Bemærk:** Bryggeenheden er nu sikret og kan ikke tages ud.



## Indstillinger

Denne maskine har forskellige fabriksindstillinger. Der er mulighed for selv at tilpasse indstillingerne.

**Bemærk:** Hvis der i løbet af 90 sekunder ikke trykkes på nogen tast, skifter maskinen til valg af drik uden at gemme. Den tidligere gemte indstilling bibeholdes.

Der kan indstilles følgende:

### Automatisk frakobling

Maskinen slukker automatisk på et bestemt tidspunkt efter den sidste tastbetjening. Dette tidspunkt kan indstilles. Den mulige indstilling er på mellem 15 minutter og 4 timer.

1. Tryk på  $\overline{000}$  og **calc'nClean** i mindst 3 sekunder.
2. Berør tasten **caffè crema**, menuen "Automatisk frakobling" aktiveres.
3. Berør tasten  $000$ , og indstil det ønskede tidspunkt. Følgende indstillinger er mulige:

$\overline{000}$	15 minutter
$0\overline{00}$	30 minutter (fabriksindstilling)
$00\overline{0}$	1 time
$\overline{00}0$	2 timer
$0\overline{0}0$	4 timer

4. Berør tasten **caffè crema** for at gemme indstillingen.
5. Berør tasten **calc'nClean** for at forlade menuen.

### Aktivering/deaktivering af lydsignal

Når der trykkes på en tast, høres der et lydsignal.

Dette kan aktiveres eller deaktiveres.

1. Tryk på  $000$  og **calc'nClean** i mindst 3 sekunder.
2. Berør tasten **cappuccino**, menuen "Lydsignal" aktiveres.
3. Berør tasten  $000$  for at aktivere eller deaktivere lydsignalet.

$\overline{000}$	Til (fabriksindstilling)
$0\overline{00}$	Fra

4. Berør tasten **cappuccino** for at gemme indstillingen.
5. Berør tasten **calc'nClean** for at forlade menuen.

### Indstille hårdhedsgraden

Det er vigtigt, at vandhårdheden indstilles korrekt, så maskinen rettidigt viser afkalkningstidspunkt. Den forindstillede vandhårdhed er trin 4. Vandhårdheden kan oplyses af det lokale vandværk eller bestemmes med den vedlagte teststrimmel.

1. Dyp kortvarigt den medfølgende teststrimmel i frisk postevand, lad den dryppe af, og aflæs resultatet efter et minut.
2. Tryk samtidigt på  $000$  og **calc'nClean** i mindst 3 sekunder.
3. Berør tasten **espresso**, menuen "Vandhårdhed" aktiveres.

## da Indstillinger

4. Berør tasten  $\bar{0}00$ , og indstil vandhårdheden.  
Følgende indstillinger er mulige:

$\bar{0}00$	Hårdhed vand 1
$0\bar{0}0$	Vandhårdhed 2
$00\bar{0}$	Vandhårdhed 3
$\bar{0}\bar{0}\bar{0}$	Vandhårdhed 4 (fabriksindstilling)
$\bar{0}0\bar{0}$	Vandfilter (når det er monteret)
$0\bar{0}\bar{0}$	Vandblødgøringsanlæg (hvis det forefindes)

5. Berør tasten **espresso** for at gemme indstillingen.  
6. Berør tasten **calc'nClean** for at forlade menuen.

Tabellen viser tildelingen af trin til de forskellige vandhårdhedsgrader:

Trin	Vandhårdhedsgrad	
	Dansk (°dH)	Fransk (°fH)
1	1-7	1-13
2	8-14	14-25
3	15-21	26-38
4	22-30	39-54

Indstillingen af vandhårdheden kan efterfølgende ændres når som helst.

**Bemærk:** Hvis vandfilteret (se kapitlet "Tilbehør") skal anvendes, så gør følgende. → "Vandfilter" på side 14

## Fab.indstill.

Tilbagestilling til fabriksindstillingerne, egne indstillinger går tabt.

1. Tryk på  $\bar{0}00$  og **calc'nClean** i mindst 3 sekunder.
2. Berør tasten **latte macchiato**. Fabriksindstillingerne er aktiveret igen.
3. Berør tasten **calc'nClean** for at forlade menuen.





## Daglig pleje og rengøring

Med omhyggelig pleje og rengøring kan maskinen bevares funktionsdygtigt i lang tid. I dette kapitel vises den rigtige pleje og rengøring.



### Advarsel

#### Fare for elektrisk stød!

Træk stikket ud af stikkontakten inden rengøringen. Kom aldrig maskinen i vand. Der må ikke benyttes damprensere.

## Rengøringsmiddel

Overhold følgende anvisninger, så de forskellige overflader ikke bliver beskadiget pga. forkerte rengøringsmidler.

Anvend

- ikke aggressive eller skurende rengøringsmidler.
- ikke rengøringsmidler, der indeholder alkohol eller sprit.
- ikke hårde skure- eller rengøringsvampe.

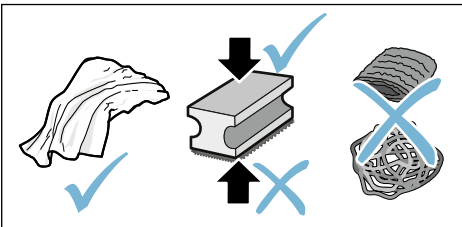

## Anvisninger

- Der kan være salte i nye svampeklude. Salte kan forårsage rustfilm på rustfrit stål. Vask nye svampeklude grundigt inden brug.
- Fjern straks rester af kalk, kaffe, mælk, rengørings- og afkalkningsmidler. Der kan dannes korrosion under sådanne rester.

## Pas på!

Det er ikke alle maskinens dele, der kan rengøres i opvaskemaskinen.

→ Billede **5** - **7**

### Ikke egnet til opvaskemaskine:



Vandtank

Låg til vandtank

Aromalåg

Kogeenhed

Drypbakke

### Egnet til opvaskemaskine



Drypplade

Drypgitter

Beholder til kaffegrums

maks.  
60 °C

Flyder

Mælkeskummer

Afdækning til mælkeskummer

**da** Daglig pleje og rengøring

## Rengør maskinen

1. Tør kabinettet af med en blød og fugtig klud.
2. Rengør betjeningsfeltet med en mikrofiberklud.
3. Tør kaffedispenseren af ved behov efter hver drikbrygning.

### Anvisninger

- Hvis maskinen tændes i kold tilstand eller slukkes efter dosering af kaffe, skyller maskinen automatisk. Systemet rengør således sig selv.
- Hvis maskinen ikke bruges i længere tid (f.eks. ferie), rengøres hele maskinen grundigt, herunder også kaffedispenseren, mælkeskummeren, skåle og kogeenheden.

## Rengøring af drypbakke og beholder til kaffegrums

→ Billede **5**

**Bemærk:** Drypbakken og beholderen til kaffegrums bør tømmes og rengøres dagligt for at undgå aflejringer. Tøm dem indimellem ved hyppig brug, så snart flyderen kan ses tydeligt, eller det pågældende symbol lyser op.

1. Åbn døren.
2. Træk drypbakken med beholderen til kaffegrums fremad og ud.
3. Tag drybpladen med drypgitteret af.
4. Tøm drypbakken og beholderen til kaffegrums, og rengør dem.
5. Tør det indvendige af maskinen af (området omkring drypbakken).

## Rengøring af mælkesystem

Mælkesystemet skal rengøres efter hver brug for at fjerne rester.

### **Advarsel**

#### **Fare for forbrænding!**

Mælkeskummeren bliver meget varm. Tag kun fat på håndtaget. Lad den først køle af efter brug, inden den berøres.

1. Fyld et glas halvt op med vand, og stil det under udløbssystemet.
2. Skyd mælkeskummeren helt ned.
3. Berør tasten **milk**. Mælkesystemet rengøres.
4. Skyd mælkeskummeren op, og lad den køle af.
5. Skil mælkeskummeren ad i enkeltdele, og rengør dem grundigt. → Billede **6**
6. Tør enkeltdelene, saml dem, og sæt dem igen i på maskinen.

### Anvisninger

- Berør **milk** igen for at stoppe processen før tid.
- Alle mælkesystemets dele skal rengøres i opvaskemaskinen. Fjern omhyggeligt ludrester i mælkesystemet efter skylningen.

## Rengøring af bryggeenhed

→ Billede **4**, → Billede **5**

Ud over den automatiske skylning skal kogeenheden tages ud med jævne mellemrum for at rengøre den.

### **Pas på!**

Rengør kogeenheden uden opvaskemiddel eller midler, der indeholder eddike eller syre, og kom den ikke i opvaskemaskinen.

Udtagning af kogeenhed:

1. Sluk maskinen.
2. Åbn døren til brygrummet.
3. Tag beholderen til kaffegrums ud.
4. Tryk det røde greb ned, tag fat i kogeenheden på håndtaget, og træk den forsigtigt fremad og ud.
5. Rengør kogeenheden grundigt under rindende varmt vand.
6. Rengør grundigt det indvendige af maskinen med en fugtig klud, og fjern eventuelle kafferester.
7. Lad kogeenheden og det indvendige af maskinen tørre.

Isætning af kogeenhed:

1. Tag fat i kogeenheden på håndtaget.
2. Tryk det røde greb op, sæt kogeenheden på under grebet, og skub den bagud indtil anslag. Grebet skal gå i indgreb.
3. Sæt beholderen til kaffegrums i igen, og luk døren.

**Vigtigt:** Hvis kogeenheden eller drypbakken mangler eller er sat forkert i, kan døren ikke lukkes.

## serviceprogram

Tasten **calc'nClean** lyser op med visse tidsmellemlum afhængigt af vandhårdheden og brug af maskinen.

Maskinen bør straks rengøres og afkalkes med programmet.

### Anvisninger

- **Vigtigt:** Hvis maskinen ikke rengøres og afkalkes rettidigt, kan den blive beskadiget.
- **OBS!** Brug afkalknings- og rengøringsmiddel iht. anvisningen ved hvert serviceprogram Calc'nClean, og overhold (de pågældende) sikkerhedsanvisninger.
- Drik ikke væskerne.
- Anvend aldrig eddike, eddikebaserede midler, citronsyre eller citronsyrebaserede midler til afkalkningen.
- Anvend udelukkende de dertil egnede tabletter til afkalkningen og rengøring. De er specielt udviklet til denne maskine og kan genbestilles hos kundeservice. → *"Tilbehør" på side 10*
- Kom under ingen omstændigheder afkalkningstabletter eller andre midler i bryggeenheden.
- Serviceprogrammet må under ingen omstændigheder afbrydes.
- Tag bryggeenheden ud, rengør den, og sæt den i igen, før et serviceprogram startes. Rengør mælkeskummeren.
- Når et serviceprogram er færdigt, så tør maskinen af med en blød fugtig klud for straks at fjerne rester af afkalkningsmidlet. Der kan dannes korrosion under sådanne rester.
- Der kan være salte i nye svampeklude. Salte kan forårsage rustfilm på rustfrit stål, derfor skal kludene altid skylles grundigt før brug.

- Hvis serviceprogrammet afbrydes f.eks. på grund af strømafbrydelse, lyser  og **calc'nClean** op.
- Ved anvendelse af et vandfilter forlænges tidsafstandene, indtil et serviceprogram skal gennemføres.

### Gør da følgende:

1. Skyl vandtanken.
2. Fyld frisk vand uden kulsyre i op til markeringen "max".
3. Berør tasten **calc'nClean**. Programmet starter og skyller maskinen. Varighed ca. 2 minutter.
4. Tøm drypbakken, rengør den, og sæt den i igen, luk døren.

Programmet er afsluttet. Maskinen er driftsklar igen.

## Start af Calc'nClean

Varighed: ca. 40 minutter

1. Tryk på tasten **calc'nClean** i ca. 5 sekunder.  
Symbolet  lyser op.
2. Åbn døren, tag drypbakken og beholderen til kaffegrums ud, og tøm dem.
3. Tag kogeenheden ud, og rengør den.
4. Kom en Siemens-rengøringstablet i kogeenheden, og sæt kogeenheden i igen.

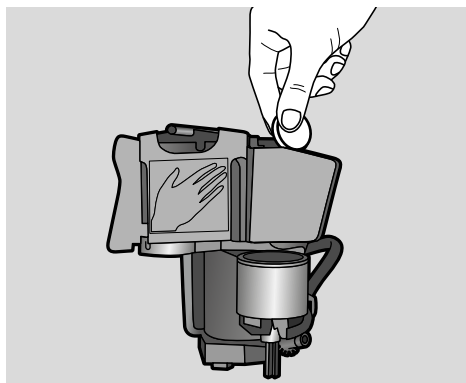

5. Sæt drypbakken og beholderen til kaffegrums i igen, og luk døren.  
Symbolet  lyser op.
6. Tag vandfiltret ud (hvis det findes).
7. Fyld lunkent vand i den tomme vandtank op til markeringen 0,5 l, og opløs en Siemens-afkalkningstablet deri.
8. Sæt vandtanken i igen, og stil en stor beholder (ca. 1 liter) under udløbssystemet.
9. **calc'nClean** blinker, berør **calc'nClean**.

Programmet starter, rengør og afkalker maskinen. **calc'nClean** pulserer.

Varighed ca. 20 minutter.

Symbolet  lyser op.

10. Tøm beholderen, åbn døren, tøm drypbakken, og sæt den i igen.
11. Luk døren, og stil beholderen under udløbssystemet.

Symbolet  lyser op.

12. Rengør vandtanken, og sæt vandfiltret i igen (hvis det er taget ud).

→ Billede **7**

13. Fyld frisk vand uden kulsyre i op til markeringen "max". Stil igen beholderen under udløbssystemet.

14. **calc'nClean** blinker, berør **calc'nClean**.

Programmet starter. Det rengør og skyller maskinen. **calc'nClean** pulserer. Symbolet  lyser op.

15. Tøm drypbakken og beholderen til kaffegrums, rengør dem, og sæt dem i igen.

Programmet er afsluttet. Maskinen er driftsklar igen.

**da** Hvad skal jeg gøre, hvis der opstår en fejl?

## Hvad skal jeg gøre, hvis der opstår en fejl?

Hvis der opstår en fejl, skyldes dette ofte en bagatel. Prøv selv at afhjælpe

fejlen ved hjælp af tabellen, inden kundeservice kontaktes.









Læs sikkerhedsanvisningerne i begyndelsen af denne brugsanvisning.

### Fejltabel

Problem	Årsag	Afhjælpning
Maskinen reagerer ikke længe.	Fejl i maskinen.	Træk netstikket ud, vent 5 sekunder, og sæt netstikket i.
Stærkt svingende kvalitet af kaffe eller mælkeskum.	Maskinen er tilkalket.	Afkalk maskinen iht. vejledningen.
Den personligt indstillede fyldningsmængde nås ikke, kaffen kommer kun i dråber, eller der løber slet ikke nogen kaffe ud.	Formalingsgraden er for fin.	Indstil en grovere formalingsgrad.
	Maskinen er kraftigt tilkalket.	Afkalk maskinen iht. vejledningen.
	Der er luft i vandfilteret.	Hold vandfilteret dykket ned i vand, indtil der ikke længere slipper luftbobler ud. Montér filteret igen.
Der løber kun vand ud, ingen kaffe.	Maskinen registrerer ikke, at en bønnebeholder er tom.	Fyld kaffebønner i. <b>Bemærk:</b> Maskinen indstiller sig ved de næste brygninger til kaffebønnerne.
	Kaffetragten på kogeenheden er stoppet til.	Rengør kogeenheden. → "Rengøring af bryggeenhed" på side 19
	Bønnerne falder ikke ned i kværnen (for fedtede bønner).	Bank let på bønnebeholderen. Skift eventuelt kaffesort. Tør den tømte bønnebeholder af med en tør klud.
Kaffen har ingen "crema".	Uegnet kaffesort.	Anvend en kaffesort med en større andel af Robustabønner.
	Kaffebønnerne er ikke længere friskristede.	Brug friske bønner.
	Formalingsgraden passer ikke til de anvendte kaffebønner.	Gør formalingsgraden finere.
Kaffen er for "sur".	Formalingsgraden er indstillet for groft.	Indstil finere formalingsgrad.
	Uegnet kaffesort.	Brug en lidt mørkere ristning.
Kaffen er for "bitter".	Formalingsgraden er indstillet for fint.	Indstil grovere formalingsgrad.
	Uegnet kaffesort.	Skift kaffesort.
Kaffen smager "brændt".	Formalingsgraden er indstillet for fint.	Indstil grovere formalingsgrad.
	Uegnet kaffesort.	Skift kaffesort.

Mælk er for varm/blandingsdrikke med mælk er for varme. Mælkeskummet er for groft. Høj indsugningslyd.	Der er for lidt mælk i glasset eller koppen.	Anvend mere mælk, eller tilpas skumningsvarigheden.
Mælk er for kold/blandingsdrikke med mælk er for kolde.	Der er for meget mælk i glasset eller koppen.	Anvend mindre mælk, eller tilpas skumningsvarigheden.
Der løber ingen mælk/intet mælkeskum ud.	Mælkeskummeren er snavset. Mælkeskummeren er ikke dykket ned i mælken.	Rengør mælkeskummeren i opvaske-maskinen. → <i>"Rengøring af mælkesystem" på side 18</i> Anvend mere mælk. Kontrollér, om mælkeskummeren er dykket ned i mælken. Skyd udløbssystemet helt ned.
Vandfilteret sidder ikke fast i vandtanken.	Vandfilteret er ikke fastgjort korrekt.	Hold vandfilteret i vandet, indtil der ikke er flere luftbobler, monter filteret igen. Tryk vandfilteret lige og fast ned i studsen til vandtanken.
Flere taster blinker, og der høres en høj "lyd".	Vandtanken mangler eller er sat forkert i.	Sæt vandtanken korrekt i.
Vand drypper ned på bundpladen inde i maskinen, når drypskålen er taget ud.	Drypskålen er fjernet for tidligt.	Vent nogle sekunder med at fjerne drypskålen, efter at sidste drik er blevet doseret.
Kogeenheden kan ikke tages ud.	Kogeenheden er ikke i udtagningsposition (f.eks. blev frostsikring aktiveret).	Tænd for maskinen igen.
Maskinen kan ikke betjenes. LED'erne lyser og blinker.	Maskinen er i demofunktion.	Tryk på tasten  i mindst 5 sekunder for at deaktivere demofunktionen.
Kværnen starter ikke.	Maskinen er for varm.	Vent i 1 time, og lad maskinen køle af.
LED'en  blinker.	Døren er ikke lukket korrekt.	Tryk døren fast til.
	Maskinen er for varm.	Vent i 1 time, og lad maskinen køle af.
LED'en  lyser op, selvom drypbakken er tom - Hvad nu?	Tømning registreres ikke, hvis maskinen er slukket.	Tag drypbakken ud, når maskinen er tændt, og sæt den i igen.

## da Hvad skal jeg gøre, hvis der opstår en fejl?

LED'en  lyser op, selvom vandtanken er fuld.	Vandtanken er sat forkert i.	Sæt vandtanken korrekt i.
	Kulsyreholdigt vand i vandtanken.	Fyld vandtanken med friskt postevand.
	Flyder i vandtanken hænger fast.	Tag vandtanken ud, og rengør den grundigt.
	Nyt vandfilter ikke skyllet iht. vejledningen. Der er luft i vandfilteret.	Skyl vandfilteret iht. vejledningen, og tag det i brug. Hold vandfilteret (åbning opad) dykket ned i vand, indtil der ikke længere slipper luftbobler ud. Monter filteret igen. → "Montering eller udskiftning af vandfilter" på side 14
	Vandfilter gammelt.	Monter et nyt vandfilter.
LED'en  blinker, og alle drik-LED'er blinker.	Vandtank mangler eller er ikke sat korrekt i.	Sæt vandtanken korrekt i.
	Rørsystemet i maskinen er tørlagt.	Sæt vandtanken korrekt i. Fyld vandtanken med friskt postevand. Fyld ikke vand med kulsyre i.
	Der er luft i vandfilteret.	Hold vandfilteret (åbning opad) dykket ned i vand, indtil der ikke længere slipper luftbobler ud. Monter filteret igen. → "Montering eller udskiftning af vandfilter" på side 14
Alle LED'er blinker.	Forkert spænding i husstandens elsystem.	Brug kun maskinen med 220-240 V.
LED'erne  ,  og <b>calc'nClean</b> blinker.	Omgivelsestemperaturen er for kold.	Brug maskinen ved temperaturer > 5°C.
LED'erne  og  blinker.	Bryggeenheden er meget kraftigt snavset, eller bryggeenheden kan ikke tages ud.	Rengør bryggeenheden, når det er muligt. Sluk for maskinen, og tænd for den igen.
LED'erne  blinker. <b>calc'nClean</b> og  lyser.	Fejl i maskinen. Afkalkningen blev afbrudt.	Genstart maskinen. Fortsæt afkalkningen. → "serviceprogram" på side 20
Indikatoren "calc'nClean" vises meget ofte.	Vandet indeholder for meget kalk.	Sæt vandfiltret på plads, og indstil vandets hårdhedsgrad tilsvarende.

Hvis problemerne ikke kan afhjælpes, så ring altid til vores hotline!  
Telefonnumrene er angivet på de sidste sider i denne brugsanvisning.







## Tekniske data

Elektrisk tilslutning (spænding - frekvens)	220-240 V ~, 50/60 Hz
Tilslutningsværdi	1300 W
Maksimalt pumpetryk, statisk	15 bar
Maksimal kapacitet for vandtanken (uden filter)	1,3 l
Maksimal kapacitet for bønnebeholderen	≈ 250 g
Elledningens længde	100 cm
Mål (H x B x D)	37,3 x 24,9 x 42,8 cm
Vægt, tom	ca. 8-9 kg
Kværntype	Keramik/stål

## E-nummer og FD-nummer

For at vi bedre kan løse det aktuelle problem, skal det komplette modelnummer (E-nr.) og fabriksnummer (FD-nr.) altid oplyses ved kontakt med kundeservice. Numrene finder De på typeskiltet  (→ Fig. )

Det er en god idé at notere maskinens data og telefonnummeret til kundeservice her, så er det i givet fald let at finde oplysningerne.

**E-nr.****FD-nr.****Kundeservice** 

Kontaktoplysninger til kundeservice i alle lande finder De på sidste side i denne brugsanvisning.

## Garantibetingelser

På dette apparat yder Siemens 2 års reklamationsret. Købsnota skal altid vedlægges ved indsendelse til reparation, hvis denne ønskes udført indenfor retten til reklamation. Medfølger købsnota ikke, vil reparationen altid blive udført mod beregning.













### Indsendelse til reparation

Skulle Deres Siemens apparat gå i stykker, kan det indsendes til vort serviceværksted:

BSH Hvidevarer A/S, Telegrafvej 4,  
2750 Ballerup, tlf. 44 89 88 10.

Ret til ændringer forbeholdes.

# Innholdsfortegnelse

	<b>Forskriftsmessig bruk</b> . . . . .	<b>27</b>		<b>Serviceprogram</b> . . . . .	<b>42</b>
	<b>Viktige sikkerhetsanvisninger</b> .	<b>27</b>		Starte Calc'nClean . . . . .	43
	<b>Miljøvern</b> . . . . .	<b>29</b>		<b>Hva kan du gjøre ved feil?</b> . . . .	<b>44</b>
	Energisparing . . . . .	29		<b>Kundeservice</b> . . . . .	<b>47</b>
	Miljøvennlig håndtering . . . . .	29		Tekniske data . . . . .	47
	<b>Bli kjent med apparatet</b> . . . . .	<b>29</b>		E-nummer og FD-nummer . . . . .	47
	Innhold i pakken . . . . .	29		Garanti . . . . .	47
	Klargjøring og delebeskrivelse . . . .	30			
	Betjeningselementer . . . . .	30			
	<b>Tilbehør</b> . . . . .	<b>31</b>			
	<b>Før første gangs idriftsetting</b> . .	<b>32</b>			
	Oppstilling og tilkobling av apparatet	32			
	Ta i bruk apparatet . . . . .	32			
	<b>Betjening av apparatet</b> . . . . .	<b>33</b>			
	Tilberedning av kaffedrikk av malte				
	bønner . . . . .	33			
	Tilberede drikker med melk . . . . .	34			
	Tilpasse drikkeinnstillinger . . . . .	35			
	Vannfilter . . . . .	36			
	Frostbeskyttelse . . . . .	36			
	<b>Innstillinger</b> . . . . .	<b>37</b>			
	Automatisk utkobling . . . . .	37			
	Inn-/utkobling av varsellyden . . . . .	37			
	Innstille vannets hardhet . . . . .	37			
	Fabrikkinnst. . . . .	38			
	<b>Pleie og daglig rengjøring</b> . . . .	<b>39</b>			
	Rengjøringsmiddel . . . . .	39			
	Rengjøre apparatet . . . . .	40			
	Rengjør dryppskålen og				
	kaffegrutbeholderen . . . . .	40			
	Rengjøring av melkesystemet . . . . .	40			
	Rengjøring av bryggeenhet . . . . .	41			



## Forskriftsmessig bruk

Kontroller apparatet etter at du har pakket det ut. Ikke koble til apparatet hvis det er skadet under transport.

Dette apparatet er bare ment for bruk i private husholdninger.

Apparatet skal bare brukes ved romtemperatur innendørs og opp til 2000 m høyde over havet.



## Viktige sikkerhetsanvisninger

Les bruksanvisningen nøye, følg den og oppbevar den på et trygt sted. Dersom apparatet blir levert videre, må denne veiledningen følge med.

Dette apparatet kan brukes av barn fra og med 8 år og av personer med reduserte fysiske, sensoriske eller mentale evner eller mangel på erfaring og/eller kunnskap, dersom de blir overvåket av eller har fått opplæring i sikker bruk av apparatet og dessuten har forstått at det kan oppstå farer under bruk. Barn under 8 år må ikke bruke apparatet og må holdes borte fra tilkopplingsledningen. De må ikke få lov å betjene apparatet. Barn må ikke få leke med apparatet. Rengjøring og bruker-vedlikehold må ikke utføres av barn, med mindre de er 8 år eller er eldre og er under oppsyn.

### **Advarsel**

#### **Fare for elektrisk støt!**

- Apparatet skal bare kobles til via en forskriftsmessig montert stikkontakt med jording til et strømnnett med vekselstrøm. Kontroller at systemet for husets jordleder er forskriftsmessig installert.
- Apparatet må kun tilkobles og brukes i henhold til angivelsene på typeskiltet. Dersom strømkabelen på apparatet er skadet, må den skiftes ut av produsenten, kundeservice eller en annen kvalifisert person.
- Det må kun benyttes når ledningen og apparatet selv ikke viser tegn på ytre skade. Ved feil må du umiddelbart trekke ut støpselet eller slå av spenningen.
- Reparasjoner på apparatet må kun utføres av våre serviceverksteder for å unngå fare.
- Apparatet og kabelen må aldri dyppes ned i vann.

### **Advarsel**

#### **Fare pga. magnetisme!**

Apparatet inneholder permanentmagneter som kan påvirke elektroniske implantater, som f.eks. pacemakere eller insulinpumper. Personer som bruker elektroniske implantater, må holde en minsteavstand på 10 cm til apparatet og til vanntanken når den er tatt ut.

### **Advarsel**

#### **Fare for kvelning!**

Barn må ikke få leke med emballasjen. Smådelene må oppbevares sikkert. De kan svelges.

### **Advarsel**

#### **Fare for forbrenning!!**

- Melkesystemet blir svært varmt. La det avkjøle seg etter bruk før du tar i det.
- Nytilberedte drikker er svært varme. La dem kjøle litt ved behov.

### **Advarsel**

#### **Fare for personskader!**

- Feil bruk av apparatet kan føre til personskader
- Ikke putt fingre eller hånden ned i kaffekvernen.



## Miljøvern

### Energisparing

- Hvis apparatet ikke brukes, må du slå det av.
- Still inn intervallet for automatisk utkobling til laveste verdi.
- Apparatet bør ikke slås av dersom den er i ferd med å lage kaffe eller melkeskum. Dersom du avbryter bryggingen for tidlig, fører det til ekstra energiforbruk og mer restevann i dryppskålen.
- Apparatet skal avkalkes regelmessig for å unngå kalkavleiringer. Kalkavleiringer medfører høyere energiforbruk.

### Miljøvennlig håndtering

Kvitt deg med emballasjen på en miljøvennlig måte.



Dette apparatet er klassifisert i henhold til det europeiske direktivet 2012/19/EF om avhending av elektrisk- og elektronisk utstyr (waste electrical and electronic equipment – WEEE). Direktivet angir rammene for innlevering og gjenvinning av innbytteprodukter.

Aktuelle måter å kvitte seg med apparatet får du ved å kontakte forhandleren.



## Bli kjent med apparatet

Dette kapitlet gir en oversikt over leveringsomfanget, oppbyggingen og komponentene i apparatet. I tillegg blir du kjent med de forskjellige betjeningselementene.

**Merk:** Det kan forekomme enkelte forskjeller i farger og detaljer mellom de ulike apparattypene.

### Om denne bruksanvisningen:

Omslagssidene for bruksanvisningen kan brettes ut. Illustrasjonene er merket med tall som henviser til bruksanvisningen.

Eksempel: → Bilde **1**

### Innhold i pakken

→ Bilde **1**

- A Kaffeautomat
- B Testremse for måling av vannhardhet
- C Bruksanvisning
- D Melkeskummer

**no** Bli kjent med apparatet



## Klargjøring og delebeskrivelse





→ Bilde **2**

- 1** PÅ/AV-tast (standby-modus)
- 2** Betjeningsfelt
- 3** Melkeskummerens håndtak
- 4** Utløpssystem for kaffe, høydejusterbart
- 5** Melkeskummer (holder, skummer, deksel), høydejusterbart

- 6** Dryppeskål (kaffegrutbeholder, dryppegitter, dryppeplate, flottør)
- 7** Dør til bryggekommer
- 8** Typeskilt
- 9** Bryggeenhet
- 10** Aromadeksel
- 11** Bønnebeholder
- 12** Dreivelger for finhetsgrad på malingen
- 13** Løkk for vanntank
- 14** Vanntank

## Betjeningselementer

Tast	Betydning
	Slå apparatet av og på Apparatet skyller automatisk når det slås på og av. Apparatet skylles ikke når: <ul style="list-style-type: none"><li>■ det fortsatt er varmt når det slås på.</li><li>■ det ikke ble tappet kaffe før det ble slått av.</li></ul> Apparatet er klar til bruk når lysdiødene i tastene for valg av drikk lyser i betjeningsfeltet. Apparatet er utstyrt med automatisk utkobling. → <i>"Innstilling av automatisk utkobling" på side 37</i>
<b>espresso</b>	Tilberedning Espresso
<b>caffe crema</b>	Tilberedning Caffe crema
<b>cappuccino</b>	Tilberedning Cappuccino
<b>latte macchiato</b>	Tilberedning Latte macchiato
<b>milk</b>	Skumming av melk
	Kaffestyrke Tilpasning av kaffestyrken → <i>"Tilpasse drikkeinnstilling" på side 35</i>
<b>calc'nClean</b>	Start av serviceprogrammet Blinker når serviceprogrammet må utføres. → <i>"Serviceprogram Calc 'nClean" på side 43</i>

Indikator	
	Tennes når det må fylles vann på vanntanken, eller når vanntanken mangler. Blinker når vannfilteret må skiftes.
	Tennes når skålene må tømmes. Blinker når døren til bryggekommeret er åpen.
	
 espresso	
lyser	Klar til bruk, valg er mulig
pulserer	Tilberedning pågå
blinker	venter på betjening, f.eks. ved calc'nClean
av	ikke tilgjengelig

## Tilbehør

Følgende tilbehør er å få kjøpt i handelen og fra kundeservice.

Tilbehør	Bestillingsnummer	
	I butikk	Kundeservice
Rengjøringsstabletter	TZ80001N	00311807
Avkalkingstabletter	TZ80002N	00576693
Vannfilter	TZ70003	00575491
Rengjøringssett	TZ80004	00576330

Kontaktdataene til kundeservice i alle land finner du på de siste sidene i denne veiledningen.



## Før første gangs idriftsetting

I dette kapitlet ser du hvordan du tar i bruk apparatet.

**Merk:** maskinen skal kun brukes i frostfrie rom. Dersom maskinen er transportert eller lagret ved en temperatur på under 0 °C, må du vente i minst tre timer før du tar det i bruk.

### Oppstilling og tilkoping av apparatet

1. Fjern all beskyttelsesfolie.
2. Sett apparatet på en jevn, vannfast flate som tåler vekten av apparatet.
3. Koble apparatet til en korrekt installert, jordet stikkontakt med støpselet.

**Merk:** Vent litt (ca. 5 sekunder) etter hver innsetting.

### Ta i bruk apparatet

#### Sette på melkeskummeren

→ Bilde **3**

1. Ta melkeskummerens deler ut av posen.
2. Sett sammen melkeskummeren.
3. Sett på melkeskummeren på forsiden av apparatet.

#### Fylle bønnebeholderen

Med dette apparatet kan du tilberede kaffedrikker av kaffebønner.

1. Åpne lokket 10 på bønnebeholderen 11.
2. Fyll på kaffebønner.
3. Lukk lokket igjen.

#### Merknader

- Glaserte, karamelliserte eller kandiserte kaffebønner kan medføre tilstopping av bryggeenheten. Bruk bare rene bønneblandinger som er beregnet for helautomatiske espressomaskiner.
- Kaffebønnene males før hver tilberedning.
- Oppbevar kaffebønnene kjølig og under lokk slik at de beholder optimal kvalitet.
- Kaffebønnene kan oppbevares i bønnebeholderen i flere dager uten at aromaen forsvinner.

#### Fylle vannbeholderen

**Viktig:** Fyll vannbeholderen med friskt, kaldt vann uten kullsyre hver dag. Før bruk må du kontrollere om vannbeholderen er tilstrekkelig fylt.

1. Ta lokket av vanntanken.
2. Løft vanntanken ut etter håndtaket og skyll den.
3. Fyll vanntanken med vann opp til "max"-merket.
4. Sett vanntanken rett inn i holderen igjen og sett lokket på vanntanken.



## Generell informasjon

Ved levering er kaffeautomaten programmert med standardinnstillingene for optimal drift.

- Apparatet slås automatisk av etter valgt tid
- Det høres en lyd hver gang en taste berøres. Denne lyden kan slås av. → *"Innstillinger" på side 37*
- Ved første gangs bruk etter at det er kjørt et serviceprogram, eller dersom apparatet ikke har vært i bruk på en stund, har den første drikken som tilberedes ikke full aroma ennå og bør derfor ikke drikkes.
- Første gang du bruker apparatet, får du ikke et passe tykt og fast skum ("crema") før etter noen få kopper.
- Ved bruk i lengre tid er det normalt at det dannes vanndråper i ventilasjonsåpningene.
- Det skyldes ikke feil at det kommer ut damp, men har tekniske årsaker.

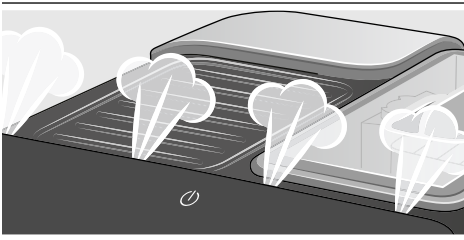

Kontroller og still inn vannhardheten før du bruker ditt nye apparat. → *"Innstillinger" på side 37*



## Betjening av apparatet

I dette kapittelet finner du en beskrivelse av hvordan du tilbereder kaffe og melkedrikker. Du får informasjon om innstillinger, vannfilter og hvordan du tilpasser malingsgraden, samt om frostbeskyttelse.

**Merk:** Nytilberedte drikker kan være svært varme.

### Tilberedning av kaffedrikk av malte bønner

Du kan velge mellom Espresso og Caffè crema. → *"Tilberede drikker med melk" på side 34*

Apparatet er slått på. Vannbeholderen og bønnebeholderen er fylt.

1. Sett en kopp under utløpssystemet.
2. Still inn ønsket kaffestyrke ved å berøre **000** gjentatte ganger.
3. Berør **espresso** eller **caffè crema**-tasten.

Apparatet brygger kaffen og fyller den i koppen.

**Merk:** For å stoppe produksjonen av kaffe før tiden må du berøre **espresso** eller **caffè crema** en gang til.

no Betjening av apparatet

## Tilberede drikker med melk

Dette apparatet er utstyrt med melkeskummer. Du kan tilberede kaffedrikker med melk, eller du kan skumme opp melk.

**Merk:** Inntørkede melkerester er vanskelige å fjerne, derfor er rengjøring svært viktig. → "Pleie og daglig rengjøring" på side 39

### Advarsel

#### Fare for forbrenning!

Melkeskummen blir svært varm. Grip bare tak i håndtaket. La den avkjøles etter bruk, før du tar i den.

### Kaffedrikker med melk

Du kan velge mellom Cappuccino og Latte Macchiato. Vær da oppmerksom på kaffedispenserens og melkeskummers stilling.

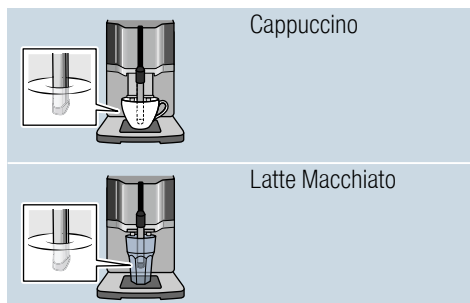

Apparatet er slått på. Vannbeholderen og bønnebeholderen er fylt. Melkeskummen er montert.

1. Fyll en stor kopp eller et stort glass med ca. 100 ml melk for Cappuccino og med ca. 150 ml melk for Latte Macchiato.
2. Sett en kopp eller et glass under utløpssystemet.
3. Skyv kaffedispenseren og melkeskummen helt ned.

4. Still inn ønsket kaffestyrke ved å berøre **000** gjentatte ganger.
5. Berør **cappuccino** eller **latte macchiato**-tasten.

Først skummes melk i koppen eller glasset. Deretter brygges kaffen og fylles i koppen eller glasset.

**Merk:** For å stoppe det aktuelle trinnet i produksjonen av en drikk før tiden, kan du berøre **cappuccino** eller **latte macchiato** en gang til.

### Skumming av melk

Apparatet er slått på. Vannbeholderen er fylt.

Melkeskummen er montert.

1. Fyll en stor kopp eller et stort glass med ca. 100 ml melk.
2. Sett en kopp eller et glass under utløpssystemet.
3. Skyv kaffedispenseren og melkeskummen helt ned.
4. Berør **milk**-tasten. Melken skummes opp.









**Merk:** Berør **milk** en gang til for å stoppe prosessen før tiden.

## Tilpasse drikkeinnstillinger

### Kaffestyrke

Du kan tilpasse kaffestyrken før du tilbereder en drikk:

Velg da ønsket styrke ved å berøre .

  	mild
  	normal
  	sterk

**Merk:** Innstilt kaffestyrke er aktiv for alle drikker med kaffe.

### Fyllmengde

Du kan endre fyllmengden for drikkene.

Hold **espresso** eller **caffe crema** inne i 3 sekunder.

Tilberedningen pågår, valgt tast blinker.

Berør den valgte tasten for å stoppe når ønsket fyllmengde er nådd i koppen. Den nyinnstilte fyllmengden blir ikke aktiv før ved neste tilberedning.

**Merk:** Fyllmengden kan stilles inn for hhv. Espresso (25 - 60 ml) eller Caffe crema (80 - 200 ml). Det brygges alltid en minimum mengde, Espresso ca. 25 ml og Caffe crema ca. 80 ml.

### Skummetid

Du kan endre skummetid for drikkene.

Hold **cappuccino**, **latte macchiato** eller **milk** inne i 3 sekunder.

Melken skummes, valgt tast blinker.

Berør valgt tast for å stoppe når ønsket skummetid er nådd.

**Merk:** Innstillingen av skummetid har ingen innvirkning på kaffemengden.

## Innstilling av malingsgrad

Dette apparatet har en justerbar kvern. Med denne kvernen kan kaffens malingsgrad endres individuelt.

### Advarsel

#### Fare for personskader!

Ikke stikk fingre eller hånden ned i kaffekvernen.

### Obs!

Apparatet kan ta skade! Malingsgraden må kun innstilles når kvernen er i gang!

Hvis kvernen går, kan du stille inn malingsgraden med dreieknappen .

- Fin malingsgrad: Drei mot klokken. (Bilde a)
- Grovere malingsgrad: Drei med klokken. (Bilde b)

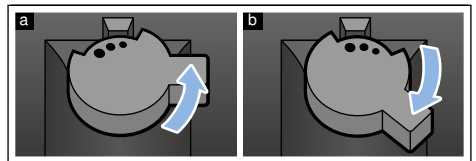

### Merknader

- Du vil først merke den nye innstillingen etter at du har laget en par kopper kaffe.
- Mørkbrente kaffebønner krever en finere malingsgrad, mens du kan velge grovere maling til lysere kaffebønner.

**no** Betjening av apparatet

## Vannfilter

→ Bilde **7**



Et vannfilter reduserer kalkavleiringer, reduserer forurensninger og gjør kaffesmaken bedre. Apparatet må dessuten ikke avkalkes så ofte. Vannfilter kan kjøpes i handelen eller fra kundeservice.

Når det er installert vannfilter, viser apparatet når det må skiftes. Symbolet  blinker.

### Sette inn eller skifte vannfilter

Før et nytt vannfilter kan tas i bruk, må det skylles.

Apparatet er slått på. Vannbeholderen er fylt.

1. Hold  og **calc'nClean** inne i minst 3 sekunder.
2. Berør **espresso**-tasten, menyen "Vannhardhet" aktiveres.
3. Berør -tasten og still inn på følgende måte:

 med vannfilter

4. Senk vannfilteret (åpningen vendt opp) ned i en beholder fylt med vann, helt til det ikke lenger stiger opp luftbobler.  
→ Bilde **7**
5. Press deretter vannfilteret fast inn i den tomme vanntanken.
6. Fyll vanntanken med vann opp til "max"-merket.
7. Sett en beholder med min. 1,0 l kapasitet under dispensereren.
8. Berør **espresso**-tasten for å lagre innstillingen og aktivere skyllingen.
9. Sett inn vanntanken.
10. Berør **espresso**-tasten for å lagre innstillingen og starte skyllingen. Det strømmer vann gjennom filteret.
11. Berør **calc'nClean**-tasten for å forlate menyen.
12. Tøm deretter beholderen. Apparatet er klar til bruk igjen.

## Fjern vannfilteret

Hvis vannfilteret fjernes og det ikke settes inn nytt vannfilter, må du stille inn vannhardheten som beskrevet i kapittel Innstillinger - Innstilling av vannhardhet.  
→ "Innstille vannets hardhet"  
på side 37

## Frostbeskyttelse

Apparatet må tømmes på forhånd for å unngå frostskaider under transport og lagring.

**Info:** Apparatet må være klar til bruk, og vanntanken må være full.

1. Sett en stor beholder under melkeskummerens dispenser og skyv melkeskummeren ned.
  2. Hold tast **milk** inne i minst 5 sekunder.  
Tastens LED blinker. Apparatet varmer nå opp.
  3. Ta ut vanntanken så snart det kommer damp ut av melkeskummeren.
  4. La apparatet dampe fri for damp. Vent til symbol  og alle lysdiodene blinker.
  5. Slå apparatet av med -tasten.
  6. Tøm vanntanken og dryppskålen og rengjør apparatet grundig.
- Apparatet kan nå transporteres eller lagres.

**Merk:** Bryggeenheten er nå låst og kan ikke tas ut.



## Innstillinger

Dette apparatet har ulike fabrikkinnstillinger. Du har mulighet til å tilpasse innstillingene individuelt.

**Merk:** Dersom ingen tast trykkes i løpet av 90 sekunder, går maskinen over til valg av drikk uten å lagre. Tidligere lagret innstilling beholdes.

Du kan stille inn:

### Automatisk utkobling

Apparatet slås automatisk av en fastsatt tid etter siste tastebetjening. Denne tiden kan stilles inn. En innstilling fra 15 minutter til 4 timer er mulig.

1. Hold **000** og **calc'nClean** inne i minst 3 sekunder.
2. Berør **caffè crema**-tasten, menyen "Automatisk utkobling" aktiveres.
3. Berør **000**-tasten og still inn ønsket tid.  
Følgende innstillinger er mulige:

<b>000</b>	15 minutter
<b>000</b>	30 minutter (forhåndsinnstilling)
<b>000</b>	1 time
<b>000</b>	2 timer
<b>000</b>	4 timer

4. Berør **caffè crema**-tasten for å lagre innstillingen.
5. Berør **calc'nClean**-tasten for å forlate menyen.

### Inn-/utkobling av varsellyden

Når en tast trykkes, lyder det en varsellyd.

Denne kan slås på eller av.

1. Hold **000** og **calc'nClean** inne i minst 3 sekunder.
2. Berør **cappuccino**-tasten, menyen "Lydsignal" aktiveres.
3. Berør **000**-tasten og aktiver eller deaktivert lydsignalet.

<b>000</b>	På (forhåndsinnstilling)
<b>000</b>	Av

4. Berør **cappuccino**-tasten for å lagre innstillingen.
5. Berør **calc'nClean**-tasten for å forlate menyen.

### Innstille vannets hardhet

Det er viktig å stille inn korrekt hardhet på vannet som benyttes, slik at kaffemaskinen kan vise når den bør avkalkes. Den forhåndsinnstilte vannhardheten er trinn 4. Vannhardheten kan bestemmes med den vedlagte teststrimmelen, eller du kan spørre det lokale vannverket.

1. Legg de medfølgende teststrimlene kort i friskt vann, la vannet dryppe av dem og les av resultatet etter ett minutt.
2. Trykk og hold **000** og **calc'nClean** samtidig i minst 3 sekunder.
3. Berør **espresso**-tasten, menyen "Vannhardhet" aktiveres.

## no Innstillinger

4. Berør **000**-tasten og still inn vannhardheten.  
Følgende innstillinger er mulige:

<b>000</b>	Vannhardhet 1
<b>00</b>	Vannhardhet 2
<b>00</b>	Vannhardhet 3
<b>000</b>	Vannhardhet 4 (fabrikkinnstilling)
<b>000</b>	Vannfilter (når installert)
<b>000</b>	Bløtgjøringsanlegg for vann (dersom det finnes)

5. Berør **espresso**-tasten for å lagre innstillingen.  
6. Berør **calc'nClean**-tasten for å forlate menyen.

Tabellen viser tilordningen av trinn til de forskjellige gradene av vannhardhet.

Trinn	Grad av vannhardhet	
	Tysk (°dH)	Fransk (°fH)
1	1-7	1-13
2	8-14	14-25
3	15-21	26-38
4	22-30	39-54

Vannhardheten kan endres når som helst.

**Merk:** Gå fram på følgende måte når du bruker vannfilter (se kapittel "Tilbehør"). → "Vannfilter" på side 36

## Fabrikkinnst.

Tilbakestilling til fabrikkinnstillingene. De egne innstillingene går tapt.

1. Hold **000** og **calc'nClean** inne i minst 3 sekunder.
2. Berør **latte macchiato**-tasten. De opprinnelige forhåndsinnstillingene er nå aktivert.
3. Berør **calc'nClean**-tasten for å forlate menyen.



## Pleie og daglig rengjøring

Apparatet holder seg pent og funksjonsdyktig lenge, så lenge du sørger for grundig vedlikehold og rengjøring. I dette kapitlet ser du hvordan du pleier og rengjør apparatet på riktig måte.

### Advarsel

#### Fare for elektrisk støt!

Trekk alltid ut nettpluggen før du utfører rengjøringen. Apparatet må aldri dypes i vann. Ikke bruk damprensere.

## Rengjøringsmiddel

De ulike overflatene kan skades hvis du bruker feil type rengjøringsmidler. Det er derfor viktig å ta hensyn til opplysningene nedenfor.

Ikke bruk

- sterke eller skurende rengjøringsmidler.
- rengjøringsmidler som inneholder alkohol eller sprit.
- harde skurekluter eller pussesvamper.

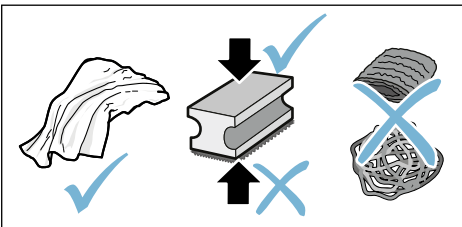

## Merknader

- Nye svampkluter kan inneholde salt. Salt kan føre til flyverust på edelstål. Vask nye svamper grundig før bruk.
- Rester av kalk, kaffe, melk, rengjørings- og avkalkingsmiddel må alltid fjernes omgående. Det kan dannes korrosjon under slike rester.

## Obs!

Ikke alle komponenter i apparatet kan vaskes i oppvaskmaskinen.

→ Bilde **5** - **7**

### Kan ikke vaskes i oppvaskmaskinen:



Vanntank

Lokk for vanntank

Aromadeksel

Bryggeenhet

Dryppskål

### Kan vaskes i oppvaskmaskinen:



Dryppeplate

Dryppegitter

Kaffegrutbeholder

maks.  
60 °C

Flottør

Melkeskummer

Deksel melkeskummer

**no** Pleie og daglig rengjøring

## Rengjøre apparatet

1. Tørk av utsiden på apparatet med en myk, fuktig klut.
2. Rengjør betjeningsfeltet med en mikrofiberklut.
3. Tørk av kaffedispenseren etter hver tilberedning ved behov.

### Merknader

- Hvis maskinen slås på når den er kald, eller slås av etter at det er trukket en kopp kaffe, utfører maskinen automatisk en spyling. Systemet renser altså seg selv.
- Dersom apparatet ikke skal benyttet i en lengre periode (f.eks. i forbindelse med ferier) bør hele apparatet, inkludert kaffedispenseren, melkeskummen, skålene og bryggeenheten rengjøres grundig.

## Rengjør dryppskålen og kaffegrutbeholderen.

→ Bilde **5**

**Merk:** Dryppskålen og kaffegrutbeholderen må tømmes og rengjøres daglig for å forhindre avleiringer. Når den brukes ofte, må den tømmes innimellom, så snart flottøren blir tydelig synlig, eller når tilsvarende symbol tennes.

1. Åpne døren.
2. Trekk dryppskålen med kaffegrutbeholderen ut mot forsiden.
3. Ta av dryppeplaten med dryppegitteret.
4. Tøm og rengjør dryppskålen og kaffegrutbeholderen.
5. Rørk apparatet rent innvendig (området rundt dryppskålen).

## Rengjøring av melkesystemet

Melkesystemet bør rengjøres etter hver bruk for å fjerne rester.

### Advarsel

#### **Fare for forbrenning!**

Melkeskummen blir svært varm. Grip bare tak i håndtaket. La den avkjøles etter bruk, før du tar i den.

1. Fyll et glass halvt opp med vann og sett det under utløpssystemet.
2. Skyv melkeskummen helt ned.
3. Berør **milk**-tasten, melkesystemet rengjøres.
4. Skyv melkeskummen opp og la den avkjøles.
5. Ta fra hverandre melkeskummen og rengjør den grundig.  
→ Bilde **6**
6. Tørk enkeltdelene, sett dem sammen og sett dem inn på apparatet igjen.

### Merknader

- Berør **milk** en gang til for å stoppe prosessen før tiden.
- Alle delene i melkesystemet skal vaskes i oppvaskmaskin. Vær nøye med å fjerne såperester i melkesystemet etter rengjøringen.



## Rengjøring av bryggeenhet

→ Bilde **4**, → bilde **5**

I tillegg til den automatiske skyllingen må bryggeenheten demonteres regelmessig for rengjøring.

### Obs!

Rengjør bryggeenheten uten bruk av eddik- eller syreholdige midler, og den skal ikke vaskes i oppvaskmaskin.

Ta ut bryggeenheten:

1. Slå av apparatet.
2. Åpne døren til bryggekompartimentet.
3. Ta ut kaffegrutbeholderen.
4. Press den røde armen opp, grip tak i håndtaket på bryggeenheten og trekk den forsiktig fram og ut.
5. Rengjør bryggeenheten grundig under rennende, varmt vann.
6. Rengjør innsiden av apparatet grundig med en fuktig klut, fjern eventuelle kafferester.
7. La bryggeenheten og maskinen innvendig tørke.

Sette inn bryggeenhet:

1. Ta tak i håndtaket på bryggeenheten.
2. Press den røde armen opp, sett bryggeenheten inntil under armen og skyv den bakover til stopp. Armen må gå i inngrep.
3. Sett kaffegrutbeholderen inn igjen og lukk døren.

**Viktig:** Det er ikke mulig å lukke døren hvis bryggeenheten eller dryppskålen mangler eller er satt feil inn.



## Serviceprogram

**calc'nClean**-tasten tennes med jevne mellomrom, avhengig av vannhardhet og bruk av apparatet.

Apparatet bør omgående rengjøres og avkalkes med programmet.

### Merknader

- **Viktig:** Apparatet kan få skader dersom det ikke rengjøres og avkalkes i rett tid.
- **Obs!** For alle Calc'nClean-serviceprogrammer må du bruke avkalkings- og rengjøringsmidler i henhold til instruksjonen og følge (gjeldende) sikkerhetshenvisninger.
- Ikke drikk væskene.
- Bruk aldri eddik, eddikbaserte væsker, sitronsyre eller sitronsyrebaserte væsker!
- Bruk kun egnede tabletter når du skal avkalke eller rengjøre kaffemaskinen. Tablettene er spesiallaget for dette apparatet og kan bestilles fra vår kundeservice. → "Tilbehør" på side 31
- Fyll aldri avkalkingstabletter eller andre midler på bryggeenheten.
- Ikke avbryt serviceprogrammet.
- Før du starter et serviceprogram, må du ta ut bryggeenheten, rengjøre og sette den inn igjen. Rengjør melkeskumneren.
- Etter at serviceprogrammet er ferdig, må du tørke av apparatet med en myk, fuktig klut for å fjerne rester av avkalkingsmiddelet umiddelbart. Det kan dannes korrosjon under slike rester.
- Nye svampkluter kan inneholde salt. Salt kan forårsake flyverust på edelstål, derfor må klutene vaskes grundig før bruk.

- Hvis serviceprogrammet avbrytes, f.eks. på grunn av strømbrudd, tennes  og **calc'nClean**.
- Ved bruk av vannfilter, forlenges intervallene fram til serviceprogram må utføres.

### Gå deretter fram på følgende måte:

1. Skyll ut av vannbeholderen.
2. Fyll rent vann uten kullsyre opp til "max"-merket.
3. Berør **calc'nClean**-tasten. Programmet starter og skyller apparatet. Dette tar ca. 2 minutter.
4. Tøm dryppskålen, rengjør den og sett den inn igjen. Lukk døren. Programmet er avsluttet. Apparatet er driftsklart igjen.

## Starte Calc'nClean

Varighet: ca. 40 minutter

1. Hold **calc'nClean**-tasten inne i ca. 5 sekunder.  
Symbolet  tennes.
2. Åpne døren, ta ut og tøm dryppskålen og kaffegrutbeholderen.
3. Ta ut og rengjør bryggeenheten.
4. Ha en Siemens-rengjøringsstablett i bryggeenheten og sett bryggeenheten inn igjen.

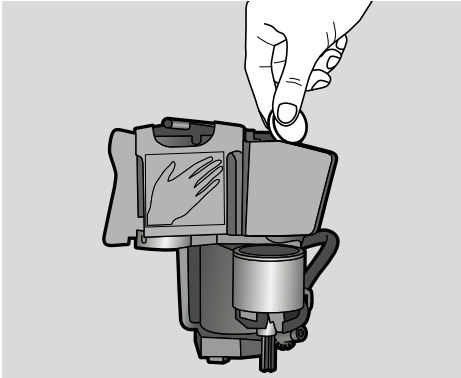

5. Sett inn igjen dryppskålen og kaffegrutbeholderen og lukk døren.  
Symbolet  tennes.
6. Fjern vannfilteret (hvis montert).
7. Fyll 0,5 l lunkent vann på den tomme vanntanken, opp til merket, og løs opp en Siemens-avkalkingstablett i det.
8. Sett vanntanken inn igjen, og sett en stor beholder (ca. 1 liter) under utløpssystemet.
9. **calc'nClean** blinker, berør **calc'nClean**.

Programmet starter, rengjør og avkalker apparatet. **calc'nClean**

pulserer. Varighet: ca. 20 minutter.  
Symbolet  tennes.

10. Tøm beholderen, åpne døren, tøm dryppskålen og sett den inn igjen.
11. Lukk døren og sett beholderen under utløpssystemet.  
Symbolet  tennes.

12. Rengjør vannbeholderen og sett inn vannfilteret igjen (hvis det er tatt ut).  
→ Bilde **7**

13. Fyll på rent vann uten kullsyre opp til "max"-merket. Sett beholderen under utløpssystemet igjen.

14. **calc'nClean** blinker, berør **calc'nClean**.

Programmet starter. Det rengjør og skyller apparatet. **calc'nClean** pulserer.  
Symbolet  tennes.

15. Tøm dryppskålen og kaffebeholderen, rengjør dem og sett dem inn på plass igjen.

Programmet er avsluttet. Apparatet er igjen klar til bruk.

**no** Hva kan du gjøre ved feil?

## Hva kan du gjøre ved feil?



Dersom det oppstår en feil, kan det ofte skyldes bagateller. Før du tar

kontakt med kundeservice, kan du forsøke å utbedre feilen selv ved hjelp av tabellen.

Les sikkerhetshenvisningene i begynnelsen av denne håndboken.

### Feiltabell

Problem	Årsak	Utbedring
Apparatet reagerer ikke lenger.	Feil i apparatet.	Trekk ut støpselet, vent i 5 sekunder, sett i støpselet igjen.
Sterkt vekslende kvalitet på kaffe eller melkeskum.	Apparatet har kalkavleiringer.	Avkalk apparatet i henhold til instruksjonene.
Den personlig innstilte fyllmengden oppnås ikke, kaffen kommer ut bare i dråper, eller det kommer ikke mer kaffe.	Malegraden er for fin.	Bruk grovere malegrad.
	Det er mye kalkavleiringer i apparatet.	Avkalk apparatet i henhold til instruksjonene.
	Det er luft i vannfilteret.	Legg vannfilteret i bløt i vann helt til det ikke lenger kommer ut luftbobler. Sett filteret inn igjen.
Det strømmer bare vann, ikke kaffe.	En tom bønnebeholder gjenkjennes ikke av apparatet.	Fyll på kaffebønner <b>Merk:</b> Apparatet stiller seg inn på kaffebønnene ved de neste tilberedningene.
	Kaffesjakten i bryggeenheten er tett.	Rengjør bryggeenheten. → "Rengjøring av bryggeenhet" på side 41
	Kaffebønnene faller ikke ned i kvernen (bønnene er for glatte/oljete).	Bank lett på bønnebeholderen. Det kan hende at du må skifte kaffetype. Når kaffebønnebeholderen er tom, må du tørke den ren med en tørr klut.
Kaffen får ikke noe skumlag ("Crema").	Du bruker en uegnet kaffesort.	Bruk en kaffetype med en større andel Robusta-bønner.
	Kaffebønnene er ikke nybrente.	Bruk ferske bønner.
	Malingsgraden er ikke tilpasset til kaffebønnene.	Still inn en finere malingsgrad.
Kaffen er for "sur".	Malegraden er innstilt for grov.	Still inn en finere malegrad.
	Du bruker en uegnet kaffesort.	Bruk en mørkere brent kaffesort.
Kaffen er for "bitter".	Malegraden er innstilt for fin.	Innstill grovere malegrad.
	Du bruker en uegnet kaffesort.	Skift til en annen kaffesort.
Kaffen smaker brent.	Malegraden er innstilt for fin.	Innstill grovere malegrad.
	Du bruker en uegnet kaffesort.	Skift til en annen kaffesort.

Melken/drikker med melk er for varme. Melkeskummet har for store porer, høy innsugingslyd.	For lite melk i glasset eller koppen.	Bruk mer melk, eller juster skummetiden.
Melken/drikker med melk er for kalde.	For mye melk i glasset eller koppen.	Bruk mindre melk, eller juster skummetiden.
Det strømmer ikke melk/melkeskum.	Melkeskummeren er tilsmusset. Melkeskummeren dyppes ikke ned i melken.	Rengjør melkeskummeren i oppvaskmaskinen. → <i>"Rengjøring av melkesystemet" på side 40</i> Bruk mer melk og kontroller om melkeskummeren dyppes ned i melken. Skyv utløpssystemet helt ned.
Vannfilteret holder ikke i vannbeholderen.	Vannfilteret er ikke festet på korrekt måte.	Legg vannfilteret i bløt i vann helt til det ikke lenger kom mer ut luftbobler. Sett filteret inn igjen. Sett vannfilteret rett ned i koblingen mot vannbeholderen og trykk det på plass.
Flere taster blinker, det høres en høy "ulyd".	Vanntanken mangler eller er satt inn feil.	Sett inn vanntanken riktig.
Dryppevann på den indre apparatbunnen når dryppskålen er fjernet.	Dryppskålen er tatt ut for tidlig.	Vent i noen sekunder før du tar ut dryppskålen etter den siste drikken er ferdig.
Bryggeenheten kan ikke tas ut.	Bryggeenheten er ikke i uttaksstilling (f.eks. kan frostbeskyttelsen være aktivert).	Slå på apparatet igjen.
Ikke mulig å betjene apparatet. Lysdioder lyser eller blinker.	Apparatet er i demonstrasjonsmodus.	Hold  -tasten inne i minst 5 sekunder for å deaktivere demonstrasjonsmodus.
Kvernen starter ikke.	Apparatet er for varmt.	Vent 1 time og la apparatet bli kaldt.
LED  blinker.	Døren er ikke lukket korrekt. Apparatet er for varmt.	Press døren godt igjen. Vent 1 time og la apparatet bli kaldt.
LED  tennes selv om dryppskålen er tom - hva må gjøres?	Når apparatet er slått av, registreres ikke tømningen.	Ta ut dryppskålen og sett den inn igjen når apparatet er slått på.

## no Hva kan du gjøre ved feil?

LED  lyser til tross for at vanntanken er full.	Vanntanken er satt inn feil.	Sett inn vanntanken riktig.
	Kullsyreholdig vann i vanntanken.	Fyll vanntanken med friskt vann fra springen.
	Flottøren i vanntanken henger fast.	Ta ut vanntanken og rengjør den grundig.
	Det nye vannfilteret er ikke skylt i henhold til instruksjonen. Det er luft i vannfilteret.	Skyll vannfilteret i henhold til instruksjonen og ta det i bruk. Legg vannfilteret i bløt i vann (med åpningen vendt opp) helt til det ikke lenger kommer ut luftbobler. Sett det inn igjen. → "Sette inn eller skifte vannfilter" på side 36
	Vannfilteret er gammelt.	Sett inn et nytt vannfilter.
LED  blinker og alle lysdioder for drikker blinker.	Vanntanken er ikke satt inn eller er ikke satt riktig inn.	Sett vanntanken korrekt inn.
	Ledningssystemet i apparatet er tørt.	Sett inn vanntanken riktig. Fyll vanntanken med friskt vann fra springen. Ikke fyll på vann med kullsyre.
	Det er luft i vannfilteret.	Legg vannfilteret i bløt i vann (med åpningen vendt opp) helt til det ikke lenger kommer ut luftbobler. Sett det inn igjen. → "Sette inn eller skifte vannfilter" på side 36
Alle lysdiodene blinker.	Husets elektriske anlegg har feil spenning.	Bruk bare apparatet med 220V – 240 V.
Lysdiodene  ,  og <b>calc'nClean</b> blinker.	For kald omgivelsestemperatur.	Bruk apparatet ved en temperatur > 5 °C.
Lysdiodene  og  blinker.	Bryggeenheten er svært skitten, eller bryggeenheten kan ikke tas ut.	Rengjør bryggeenheten om mulig. Slå apparatet av og på igjen.
Lysdiodene  blinker. <b>calc'nClean</b> og  lyser.	Feil i apparatet. Avkalkingen ble avbrutt.	Start apparatet på nytt. Fortsett avkalkingen. → "Serviceprogram" på side 42
Displayet viser svært ofte "calc'nClean".	Vannet inneholder for mye kalk.	Sett inn vannfilter og still inn vannets hardhet i samsvar med dette.

Ta kontakt med vår kundeservice dersom du ikke kan løse problemene!  
Telefonnumrene står på de siste sidene i veiledningen.



## Kundeservice

### Tekniske data

Strømkilde (spenning – frekvens)	220–240 V ~, 50 / 60 Hz
Tilkoblingsverdi	1300 W
Maksimalt pumpetrykk, statisk	15 bar
Vanntankens maksimale kapasitet (uten filter)	1,3 l
Kaffebønnebeholderens kapasitet	≈ 250 g
Strømkabelens lengde	100 cm
Mål (H x B x D)	37,3 x 24,9 x 42,8 cm
Vekt, tom	ca. 8–9 kg
Type kaffekvern	Keramikk / stål

### E-nummer og FD-nummer

Ved kontakt med kundeservice må du oppgi produktnummer (E-nr.) og produksjonsnummer (FD-nr.), slik at vi kan bistå deg best mulig. Numrene finner du på typeskiltet  (→ Bilde [2](#))

For at du skal slippe å bruke tid på å lete når du trenger det, bør du notere opplysningene om apparatet og telefonnummeret til kundeservice med en gang.

**E-nr.****FD-nr.****Kundeservice**

Kontaktdataene til kundeservice i alle land finner du på de siste sidene i denne veiledningen.

### Garanti

For dette apparatet gjelder de garantibetingelser som er oppgitt av vår representant i de respektive land. Detaljer om disse garantibetingelsene får du ved å henvende deg til elektrohandelen der du har kjøpt apparatet. Ved krav i forbindelse med garantiytelser, er det i alle fall nødvendig å legge fram kvittering for kjøpet av apparatet.

Det tas forbehold om endringer.

# Innehållsförteckning

	<b>Bestämmelser för användningen</b> . . . . .	<b>49</b>		<b>Serviceprogram</b> . . . . .	<b>64</b>
	<b>Viktiga säkerhetsanvisningar!</b> . . . . .	<b>49</b>		Starta Calc'nClean . . . . .	65
	<b>Återvinning</b> . . . . .	<b>51</b>		<b>Hur åtgärda fel?</b> . . . . .	<b>66</b>
	Spara energi . . . . .	51		<b>Service</b> . . . . .	<b>69</b>
	Återvinning . . . . .	51		Tekniska data . . . . .	69
	<b>Lär dig enheten</b> . . . . .	<b>51</b>		E- och FD-nummer . . . . .	69
	Leveransomfång . . . . .	51		Garantivillkor . . . . .	69
	Montering och produktöversikt . . . . .	52			
	Kontroller . . . . .	52			
	<b>Tillbehör</b> . . . . .	<b>53</b>			
	<b>Före första användning</b> . . . . .	<b>54</b>			
	Uppställning och anslutning . . . . .	54			
	Komma igång med maskinen . . . . .	54			
	<b>Använda maskinen</b> . . . . .	<b>55</b>			
	Brygga på färskmalet kaffe . . . . .	55			
	Tillreda drycker med mjölk . . . . .	55			
	Justering av dryckesinställningar . . . . .	56			
	Vattenfilter . . . . .	58			
	Frysskydd . . . . .	58			
	<b>Inställningar</b> . . . . .	<b>59</b>			
	Automatisk avstängning . . . . .	59			
	Inkoppling och avstängning av ljudsignalen . . . . .	59			
	Ställa in vattenhårdhet . . . . .	59			
	Factory Reset . . . . .	60			
	<b>Daglig skötsel och rengöring</b> . . . . .	<b>61</b>			
	Rengöringsmedel . . . . .	61			
	Rengöra enheten . . . . .	62			
	Rengör droppskålen och kaffesumpbehållaren . . . . .	62			
	Rengör mjölksystemet . . . . .	62			
	Rengöra bryggenheten . . . . .	63			





## Bestämmelser för användningen

Kontrollera enheten efter uppackning. Anslut inte enheten om den har transportskador.

Apparaten är bara avsedd att användas i privata hushåll och hemmiljö.

Apparaten får endast användas inomhus vid rumstemperatur och ej över 2000 m över havsytan.



## Viktiga säkerhetsanvisningar!

Läs och följ bruksanvisningen. Spara den på en säker plats. Skicka med bruksanvisningen vid ägarbyte.

Denna produkt får användas av barn från 8 år och äldre och av personer med begränsad fysisk, sensorisk eller mental förmåga eller brist på erfarenhet och/eller kunskap såvida detta sker under uppsikt eller om de undervisats i hur man säkert använder produkten och förstått riskerna med användningen. Håll barn under 8 år borta från apparaten och elsladden och låt dem inte använda apparaten. Låt inte barn leka med apparaten. Rengöring och användar-underhåll får inte utföras av barn, såvida de inte är 8 år eller äldre och står under överinseende av vuxen.

### **Varning**

#### **Risk för elektrisk stöt!!**

- Apparatens får bara anslutas till ett växelströmsnät via ett jordat eluttag som är installerat enligt gällande bestämmelser. Förvissa dig om att skyddsledarsystemet i husets elinstallation är installerat enligt föreskrifterna.
- Anslut och använd bara enheten enligt typskylten. Om elkabeln till apparaten skadas måste den bytas ut av kundservice.
- Använd bara om anslutning och enhet är hela. Dra ur kontakten eller slå av strömmen direkt vid fel.
- Reparationer på apparaten får endast utföras av service. Detta för att undvika olyckor.
- Doppa aldrig enheten eller sladden i vatten.

### **Varning**

#### **Fara för magnetpåverkan!!**

Enheten innehåller permanentmagneter som kan påverka elektroniska implantat, t.ex. pacemaker och insulinpumpar. Personer med elektroniska implantat bör hålla minst 10 cm avstånd till apparaten och till den uttagna vattentanken.

### **Varning**

#### **Kvävningsrisk!!**

Låt inte barn leka med förpackningsmaterialet. Förvara smådelar säkert, barn kan svälja dem.

### **Varning**

#### **Risk för brännskador!!**

- Mjölkskummaren blir väldigt varm. Låt den svalna innan du tar på den efter användning.
- Nyttilagade drycker kan vara mycket heta. Låt dem svalna något om det behövs.

### **Varning**

#### **Risk för personsador!**

- Fel användning av enheten kan medföra skador.
- Ta inte med händerna i kvarnen.

## Återvinning

### Spara energi

- Stäng av maskinen om den inte ska användas.
- Ställ in intervallet för automatisk avstängning på det minsta värdet.
- Avbryt helst inte kaffe- eller mjölktilagning. Avbrott i förtid leder till ökad energiförbrukning och att droppskålen fylls snabbare.
- Avkalka maskinen regelbundet för att undvika kalkavlagringarna. Kalkrester leder till en högre energiförbrukning.

### Återvinning

Släng förpackningen i återvinningen.



Denna enhet är märkt i enlighet med det europeiska direktivet 2012/19/EU om avfall som utgörs av eller innehåller elektroniska produkter (waste electrical and electronic equipment - WEEE). Direktivet anger ramarna för inom EU giltigt återtagande och korrekt återvinning av uttjänta enheter.

Fråga i den affär där du köpt vågen var du kan lämna gamla produkter.

## Lär dig enheten

I det här kapitlet får du en överblick över leveransinnehållet, hur din maskin är konstruerad och dess beståndsdelar. Dessutom kan du läsa om hur kontrollpanelen fungerar.

**Anvisning:** Det kan förekomma avvikelser i färg och specifikation beroende på typen av enhet.

### Om användningen av denna bruksanvisning

Omslagssidorna till denna bruksanvisning kan vikas ut. Illustrationerna är försedda med nummer, vilka används som referens i bruksanvisningen.

Exempel: → figur **1**

### Leveransomfång

→ Figur **1**

- |                            |                           |
|----------------------------|---------------------------|
| <input type="checkbox"/> A | Helautomatisk kaffemaskin |
| <input type="checkbox"/> B | Testremsa vattenhårdhet   |
| <input type="checkbox"/> C | Bruksanvisning            |
| <input type="checkbox"/> D | Mjölkskummare             |

## Montering och produktöversikt





→ Figur 2

- 1 Knapp på / av (beredskapsdrift)
- 2 Manöverfält
- 3 Mjölkskummarhandtag
- 4 Utloppssystem för kaffe, höjjusterbart
- 5 Mjölkskummare (hållare, skummare, lock), höjjusterbar

- 6 Droppskål (kaffesumpbehållare, droppgaller, dropplåt, flottör)
- 7 Lucka till bryggutrymme
- 8 Typskylt
- 9 Bryggenhet
- 10 Arombevarande lock
- 11 Bönbehållare
- 12 Vred för inställning av malningsgrad
- 13 Lock vattentank
- 14 Vattentank

## Kontroller

Knapp	Betydelse
	Start och avstängning av apparaten Apparaten sköljs automatiskt när den startas och stängs av. Apparaten sköljs inte om: <ul style="list-style-type: none"><li>■ den fortfarande är varm när den startas.</li><li>■ inget kaffe hade bryggts när den stängdes av.</li></ul> Apparaten är klar för användning när lysdioderna i knapparna för val av dryck tänds på manöverpanelen. Apparaten har automatisk avstängning. → "Ställ in automatisk avstängning" på sidan 59
<b>espresso</b>	Tillredning Espresso
<b>caffè crema</b>	Tillagning Caffè crema
<b>cappuccino</b>	Tillagning cappuccino
<b>latte macchiato</b>	Tillagning latte macchiato
<b>milk</b>	Mjölkskumning
	Kaffestyrka Justering av kaffets styrka → "Justering av dryckinställning" på sidan 56
<b>calc'nClean</b>	Start av serviceprogrammet Blinkar när serviceprogrammet måste köras → "Serviceprogram Calc ´nClean" på sidan 65

Symbol	
	Tänds när vatten måste fyllas på i vattentanken eller om vattentanken saknas. Blinkar när vattefiltret måste bytas.
	Tänds när skålarna behöver tömmas. Blinkar om luckan till bryggutrymmet är öppen.
	
 espresso	
lyser	Klar för användning, ett val kan göras
pulserar	Tillredning pågår
blinkar	väntar på åtgärd, t.ex. vid calc'nClean
av	finns inte

## Tillbehör

Följande tillbehör finns att köpa i handeln och via kundtjänsten:

Tillbehör	Beställningsnummer	
	Handel	Kundtjänst
Rengöringstabletter	TZ80001N	00311807
Avkalkningstabletter	TZ80002N	00576693
Vattenfilter	TZ70003	00575491
Skötselset	TZ80004	00576330

Kontaktinformation till kundservice i alla länder hittar du på sista sidan i denna bruksanvisning.



## Före första användning

I det här kapitlet får du veta hur du kommer igång med apparaten.

**Anvisning:** Använd bara maskinen i frostfria utrymmen. Har maskinen blivit transporterad eller varit förvarad i temperaturer under 0°C, vänta minst 3 timmar innan du använder den.

### Uppställning och anslutning

1. Ta bort befintliga skyddsfolier.
2. Placera maskinen på en jämn och vattentålig yta som är tillräcklig stabil för vikten.
3. Anslut maskinen med stickkontakten till ett jordat eluttag som installerats enligt rådande bestämmelser.

**Anvisning:** Vänta en kort stund (cirka 5 sekunder) efter varje insättning.

### Komma igång med maskinen

#### Skjut på mjölkskummaren

→ Bild **3**

1. Ta ut mjölkskummarens delar ut påsen.
2. Sätt ihop mjölkskummaren.
3. Skjut på mjölkskummare framtill på apparaten.

#### Fylla bönbehållaren

Med den här apparaten kan du tillreda kaffedrycker av kaffebönor.

1. Öppna locket **10** till bönbehållaren **11**.
2. Fyll på kaffebönor.
3. Stäng locket igen.

#### Anvisningar

- Bönor som är glaserade, karamelliserade eller behandlade med andra sockerhaltiga tillsatser kan täppa igen bryggenheten. Använd bara rena espressobönblandningar eller blandningar avsedda för helautomatiska espressomaskiner.
- Nya kaffebönor mals till varje bryggnig.
- Förvara kaffebönorna svalta i en väl tillsluten burk så bevarar du kvaliteten optimalt.
- Du kan förvara kaffebönor flera dagar i bönbehållaren utan att aromen går förlorad.

#### Fylla på vattentanken

**Viktigt:** Fyll på nytt, kallt vatten utan kolsyra i vattentanken varje dag. Kontrollera att vattentanken är tillräckligt fylld före användning.

1. Ta av vattentankens lock.
2. Lyft upp vattentanken i handtaget och skölj ur den.
3. Fyll vattentanken med vatten upp till markeringen "max".
4. Sätt tillbaka vattentanken rakt i hållaren och sätt på vattentankens lock.

## Allmänna anvisningar

Den helautomatiska kaffebryggaren är programmerad vid fabriken med standardinställningar som ger en optimal drift.

- Apparaten stängs av automatiskt efter en förinställd tid.
- När du rör vid en knapp hörs en ljudsignal som går att stänga av. → *"Inställningar" på sidan 59*
- När du använder apparaten första gången, efter att ett serviceprogram har körts eller om du inte har använt apparaten på länge har den första drycken ännu inte fått full arom och bör inte drickas.
- Efter att du har tagit apparaten i drift måste du först brygga några koppar innan du får en riktigt finporig och fast "Crema" vid varje bryggnig.
- Vid längre användning är det normalt att vattendroppar bildas vid ventilationsöppningarna.
- Att ånga tränger ut är inget fel utan har tekniska orsaker.

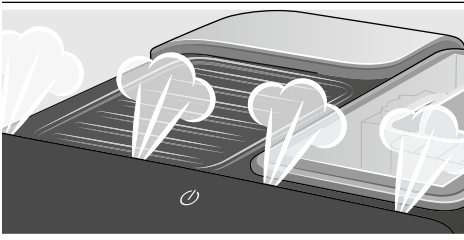

Innan du använder din nya apparat bör du kontrollera och ställa in vattenhårdenheten. → *"Inställningar" på sidan 59*

## Använda maskinen

I det här kapitlet får du lära dig att tillaga kaffe- och mjölkdrycker. Du får information om inställningar, vattenfilter och justering av malningsgraden samt om frysskyddet.

**Anvisning:** Nyttlagade drycker kan vara mycket heta.

### Brygga på färskmalet kaffe

Du kan välja mellan Espresso och Caffè crema. → *"Tillreda drycker med mjölk" på sidan 55*

Maskinen är påslagen. Vattentanken bönbehållaren är fyllda.

1. Ställ en kopp under munstyckena.
2. Rör vid *000* flera gånger för att ställa in önskad kaffestyrka.
3. Rör vid knappen **espresso** eller **caffè crema**.

Kaffet bryggs och rinner ner i koppen.

**Anvisning:** Du kan stoppa drycktillredningen i förtid genom att på nytt röra vid **espresso** eller **caffè crema**.

### Tillreda drycker med mjölk

Apparaten har en mjölkskummare. Du kan tillreda kaffedrycker med mjölk eller skumma upp mjölk.

**Anvisning:** Intorkade mjölkrester är svåra att få bort. Du måste därför ovillkorligen rengöra dem. → *"Daglig skötsel och rengöring" på sidan 61*

### Varning

#### Risk för brännskador!!

Mjölkskummaren blir mycket varm. Håll den bara i handtaget. Låt den först svalna efter användningen innan du rör vid den.

## Kaffedrycker med mjölk

Du kan välja mellan cappuccino och latte macchiato. Tänk då på hur du ställer kaffeutloppet och mjölkskummaren.

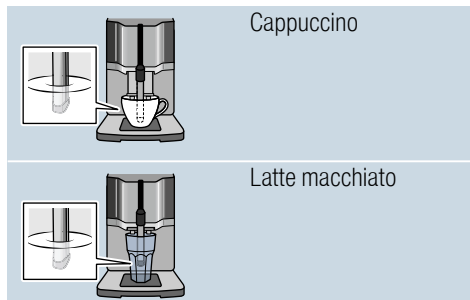

Maskinen är påslagen. Vattentanken bönbehållaren är fyllda.

Mjölkskummaren är nu monterad.

1. Fyll en stor kopp eller ett stort glas med cirka 100 ml mjölk till cappuccino och cirka 150 ml mjölk till latte macchiato.
2. Ställ koppen eller glaset under utloppssystemet.
3. Skjut ned kaffeutloppet och mjölkskummaren helt.
4. Rör vid 000 flera gånger för att ställa in önskad kaffestyrka.
5. Rör vid knappen **cappuccino** eller **latte macchiato**.

Först skummas mjölk upp i koppen eller glaset. Därefter bryggs kaffet och rinner ut i koppen eller glaset.

**Anvisning:** Om du vill stoppa det aktuella steget i dryckstillredningen i förtid rör du på nytt vid **cappuccino** eller **latte macchiato**.

## Mjölkskumning

Maskinen är påslagen. Vattentanken är fylld.

Mjölkskummaren är nu monterad.

1. Fyll en stor kopp eller ett stort glas med cirka 100 ml mjölk.
2. Ställ koppen eller glaset under utloppssystemet.
3. Skjut ned kaffeutloppet och mjölkskummaren helt.
4. Rör vid knappen **milk**. Mjölkten skummas upp.

**Anvisning:** Om du vill stoppa förloppet i förtid rör du på nytt vid **milk**.

## Justering av dryckesinställningar

### Kaffestyrka

Innan du tillagar en dryck kan du justera kaffestyrkan:

Välj önskad styrka genom att trycka på 000.

— 0 0 0	milt
— — 0 0 0	normalt
— — — 0 0 0	starkt

**Anvisning:** Den inställda kaffestyrkan är aktiv för alla drycker med kaffe.



## Volym

Du kan ändra dryckvolymen.

Håll **espresso** eller **caffè crema** intryckt i 3 sekunder.

Tillredningen pågår, den valda knappen blinkar.

När önskad volym har nåtts stoppar du genom att trycka på den valda knappen. Den volym som du nu har ställt in börjar gälla först vid nästa dryckstillagning.

**Anvisning:** Du kan ställa in volymen dels för Espresso (25 - 60 ml) och dels för Caffè crema (80 - 200 ml). En minimivolym bryggs alltid, Espresso cirka 25 ml och Caffè crema cirka 80 ml.

## Skumningstid

Du kan ändra dryckernas skumningstid.

Håll **cappuccino**, **latte macchiato** eller **milk** intryckt i 3 sekunder.

Mjölken skummas upp, den valda knappen blinkar.

När önskad skumningstid har nåtts stoppar du genom att röra vid den valda knappen.

**Anvisning:** Inställningen av skumningstiden påverkar inte kaffemängden.

## Inställning för malningsgraden

Denna apparat har en inställbar kvarn. Därigenom kan kaffets malningsgrad förändras individuellt.

### Varning

#### Risk för personskador!!

Ta inte med händerna i kvarnen.

### Obs!

Du kan skada enheten! Malningsgraden får bara ändras under pågående malning!

Malningsgraden ändras med vredet  under pågående malning.

- Fin malningsgrad: Vrid moturs. (Bild a)
- Grövre malningsgrad: Vrid medurs. (Bild b)

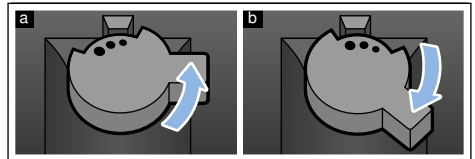

### Anvisningar

- Den nya inställningen märks först från den andra koppen kaffe.
- Ställ in en finare malningsgrad för mörkrostade kaffebönor och en grövre grad för ljusare bönor.

## Vattenfilter

→ Bild **7**



Ett vattenfilter minskar kalkavlagringar, reducerar föroreningarna i vattnet och förbättrar kaffesmaken. Apparaten behöver inte heller avkalkas så ofta. Du kan köpa vattenfilter i handeln eller via kundtjänsten.

Om du har satt in ett vattenfilter visar apparaten när det måste bytas. Symbolen  blinkar.

### Insättning eller byte av vattenfilter

Innan du kan använda ett nytt vattenfilter måste du skölja det.

Maskinen är påslagen. Vattentanken är fylld.

1. Håll  och **calc'nClean** intryckta i minst 3 sekunder.
2. Tryck på **espresso**. Meny "Vattenhårdhet" aktiveras.
3. Tryck på  och ställ in så här:

 med vattenfilter

4. Sänk ned vattenfiltret (med öppningen uppåt) i ett vattenfyllt kärl tills inga fler luftbubblor kommer ut. → Bild **7**
5. Tryck sedan in vattenfiltret stadigt i den tomma vattentanken.
6. Fyll vattentanken med vatten upp till markeringen "max".
7. Ställ ett kärl som rymmer minst 1 liter under utloppet.
8. Tryck på **espresso** för att spara inställningen och aktivera sköljningen.
9. Montera vattentanken .
10. Tryck på **espresso** för att starta sköljningen. Vatten strömmar genom filtret.
11. Tryck på **calc'nClean** för att lämna meny.
12. Töm därefter behållaren. Apparaten är åter klar för användning.



## Ta bort vattenfiltret

Om du tar bort vattenfiltret och inte sätter in ett nytt vattenfilter måste du ställa in vattenhårdheten på rätt värde. → "Ställa in vattenhårdhet" på sidan 59

## Frysskydd

För att förhindra skador genom frysning i samband med transport och förvaring måste du först tömma apparaten helt.

**Info:** Apparaten måste vara klar för användning och vattentanken vara full.

1. Ställ ett stort kärl under mjölkskummarens utlopp och skjut mjölkskummaren nedåt.
2. Håll **milk** intryckt i minst 5 sekunder. Lysdioden i knappen blinkar och apparaten värms upp.
3. När ånga tränger ut ur mjölkskummaren tar du ut vattentanken.
4. Ånga av apparaten. Vänta tills symbolen  och alla lysdioder blinkar.
5. Stäng av apparaten med knappen .
6. Töm vattentanken och droppskålen och rengör apparaten noggrant. Nu kan du transportera eller förvara apparaten.

**Anvisning:** Bryggenheten är nu säkrad och går inte att ta ut.



## Inställningar

Apparaten har olika fabriksinställningar. Du kan anpassa inställningarna individuellt.

**Anvisning:** Om ingen knapp trycks in under 90 sekunder övergår maskinen till val av dryck utan att några inställningar sparas. Den förut sparade inställningen bibehålls.

Du kan ställa in följande:

### Automatisk avstängning

Apparaten stängs av automatiskt en viss tid efter den senaste knapptryckningen. Tiden går att ställa in från 15 minuter till 4 timmar.

1. Håll  $\bar{0}00$  och **calc'nClean** intryckta i minst 3 sekunder.
2. Tryck på **caffè crema**. Menyn "Automatisk avstängning" aktiveras.
3. Tryck på  $000$  och ställ in önskad tid.

Följande inställningar är möjliga:

$\bar{0}00$	15 minuter
$0\bar{0}0$	30 minuter (fabriksinställning)
$00\bar{0}$	1 timme
$\bar{0}\bar{0}\bar{0}$	2 timmar
$0\bar{0}\bar{0}$	4 timmar

4. Tryck på **caffè crema** för att spara inställningen.
5. Tryck på **calc'nClean** för att lämna menyn.

### Inkoppling och avstängning av ljudsignalen

När du trycker på en knapp hörs en ljudsignal.

Den går att koppla in och stänga av.

1. Håll  $000$  och **calc'nClean** intryckta i minst 3 sekunder.
2. Tryck på **cappuccino**. Menyn "Signalton" aktiveras.
3. Tryck på  $000$  och koppla in eller stäng av signaltonen.

$\bar{0}00$	På (fabriksinställning)
$0\bar{0}0$	Av

4. Tryck på **cappuccino** för att spara inställningen.
5. Tryck på **calc'nClean** för att lämna menyn.

### Ställa in vattenhårdhet

Det är viktigt att ställa in vattenhårdheten rätt så att apparaten i god tid visar när den måste avkalkas. Den förinställda vattenhårdheten är läge 4.

Den lokala vattenleverantören kan ge upplysning om vattenhårdheten där du bor. Du kan också bestämma hårdheten med den medföljande testremsan.

1. Doppa den medföljande testremsan kortvarigt i kallt kranvatten, låt den droppa av och avläs resultatet efter en minut.
2. Håll  $000$  och **calc'nClean** intryckta samtidigt i minst 3 sekunder.
3. Tryck på **espresso**. Menyn "Vattenhårdhet" aktiveras.

## sv Inställningar

4. Tryck på **000** för att ställa in vattenhårddheten.  
Följande inställningar är möjliga:

<b>0 0 0</b>	V.hårddhet 1
<b>0 0 0</b>	V.hårddhet 2
<b>0 0 0</b>	V.hårddhet 3
<b>0 0 0</b>	V.hårddhet 4 (fabriksinställning)
<b>0 0 0</b>	Vatterfilter (om det är insatt)
<b>0 0 0</b>	Vattenavhårdningssystem (om ett sådant finns)

5. Tryck på **espresso** för att spara inställningen.  
6. Tryck på **calc'nClean** för att lämna menyn.

Tabellen visar hur lägena motsvarar de olika vattenhårddhetsgraderna.

Läge	Vattenhårddhetsgrad	
	Tysk (°dH)	Fransk (°fH)
1	1-7	1-13
2	8-14	14-25
3	15-21	26-38
4	22-30	39-54

Du kan när som helst ändra vattenhårddheten i efterhand.

**Anvisning:** Gör så här om vattenfiltret används (se kapitlet "Tillbehör").

→ "Vattenfilter" på sidan 58

## Factory Reset

Återställ till fabriksinställningarna, egna inställningar går förlorade.

1. Håll **000** och **calc'nClean** intryckta i minst 3 sekunder.
2. Tryck på **latte macchiato**. Fabriksinställningarna aktiveras på nytt.
3. Tryck på **calc'nClean** för att lämna menyn.



## Daglig skötsel och rengöring

Sköt och rengör enheten ordentligt, så håller den sig funktionsduglig länge. I det här kapitlet kan du läsa om hur du underhåller och rengör maskinen på rätt sätt.

### Varning

#### Risk för elektrisk stöt!!

Före rengöringen ska nätkabeln dras ut. Doppa aldrig apparaten i vatten! Använd aldrig ånga vid rengöring.

## Rengöringsmedel

Följ anvisningarna nedan så att du inte skadar de olika ytorna genom att använda fel rengöringsmedel.

Använd

- inga starka eller repande rengöringsmedel,
- inga rengöringsmedel som innehåller sprit.
- inga hårda skursvampar.

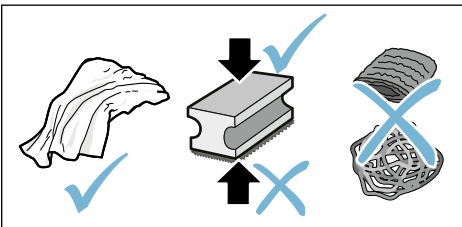

## Anvisningar

- Nya svamprengöringsdukar kan innehålla salter. Salter kan förorsaka flygrost på det rostfria stålet. Skölj noga ur nya disktrasor innan du använder dem.
- Ta alltid omedelbart bort rester av kalk, kaffe, mjölk och rengörings- och avkalkningslösningar. Om resterna får finnas kvar kan rost bildas under dem.

### Obs!

Inte alla komponenter i apparaten går att maskindiska.

→ Figur 5 - 7

### Får inte maskindiskas:



Vattentank  
Lock vattentank  
Arombevarande lock  
Bryggenhet  
Droppskål

### Får maskindiskas



Dropplåt  
Droppgaller  
Kaffesumpbehållare  
max. 60°C  
Flottör  
Mjölkskummare  
Lock, mjölkskummare

## Rengöra enheten

1. Torka av höljet med en mjuk fuktig trasa.
2. Rengör manöverpanelen med en mikrofiberduk.
3. Torka vid behov av kaffeutloppet efter varje drycksupphällning.

### Anvisningar

- Om du startar apparaten när den är kall eller stänger av den efter att du har hållt upp kaffe sköljs den automatiskt. Systemet rengör sig alltså självt.
- Om du inte ska använda apparaten under en längre tid (t.ex. semester) måste du rengöra hela apparaten noggrant inklusive kaffeutlopp, mjölkskummare, skålar och bryggenhet.

## Rengör droppskålen och kaffesumpbehållaren

→ Bild **5**

**Anvisning:** Rengör och töm droppskålen och kaffesumpbehållaren dagligen för att förhindra avlagringar. Om du använder apparaten ofta bör du då och då tömma dem ifall flottören syns tydligt eller om den tillhörande symbolen tänds.

1. Öppna luckan.
2. Dra ut droppskålen med kaffesumpbehållaren framåt.
3. Ta av dropplåten och droppgallret.
4. Töm och rengör droppskålen och kaffesumpbehållaren.
5. Torka ur apparaten invändigt (kring droppskålen).

## Rengör mjölksystemet

Rengör mjölksystemet efter varje användning så att alla rester tas bort.

### Varning

#### **Risk för brännskador!!**

Mjölkskummaren blir mycket varm. Håll den bara i handtaget. Låt den först svalna efter användningen innan du rör vid den.

1. Fyll ett glas till hälften med vatten och ställ det under utloppssystemet.
2. Skjut ned mjölkskummaren helt.
3. Rör vid knappen **milk**. Mjölksystemet rengörs.
4. Skjut mjölkskummaren uppåt och låt den svalna.
5. Ta isär mjölkskummaren i dess delar och rengör delarna grundligt.  
→ Bild **6**
6. Torka delarna, sätt ihop dem och sätt tillbaka dem på apparaten.

### Anvisningar

- Rör på nytt vid **milk** om du vill stoppa förloppet i förtid.
- Alla delar i mjölksystemet kan maskindiskas. Ta noggrant bort diskmedelsrester i mjölksystemet efter diskningen.

## Rengöra bryggenheten

→ Bild **4**, → Bild **5**

Förutom den automatiska sköljningen bör du regelbundet ta ut bryggenheten och rengöra den.

### Obs!

Rengör bryggenheten utan diskmedel, eller ättik- eller syrahaltiga medel, och maskindiska den inte.

Ta ut bryggenheten:

1. Stäng av apparaten.
2. Öppna luckan till bryggutrymmet.
3. Ta ut kaffesumpbehållaren.
4. Tryck den röda spaken uppåt, fatta bryggenheten i handtaget och dra försiktigt ut den framåt.
5. Rengör bryggenheten noggrant under rinnande varmvatten.
6. Rengör noggrant apparaten invändigt med en fuktig trasa. Ta bort eventuella kafferester.
7. Låt bryggenheten och apparaten torka invändigt.

Sätt in bryggenheten:

1. Fatta bryggenheten i handtaget.
2. Tryck den röda spaken uppåt, sätt in bryggenheten under spaken och skjut den bakåt till stopp. Spaken måste snäppa fast.
3. Sätt tillbaka kaffesumpbehållaren och stäng luckan.

**Viktigt:** Om bryggenheten eller droppskålen saknas eller sätts in felaktigt går det inte att stänga luckan.



## Serviceprogram

Med vissa tidsmellanrum, allt efter vattenhårdheten och apparatanvändningen, tänds knappen **calc'nClean**.

Rengör och avkalka omgående apparaten med programmet.

### Anvisningar

- **Viktigt:** Om du inte i god tid rengör och avkalkar apparaten kan den skadas.
- **Varning!** Använd avkalknings- och rengöringsmedel enligt bruksanvisningen vid varje serviceprogramkörning och följ (de tillhörande) säkerhetsföreskrifterna.
- Drick inte vätskorna.
- Använd aldrig ättika, ättikbaserade medel, citronsyra eller citronsyrebaserade medel vid avkalkning.
- Använd enbart de för ändamålet lämpliga tablettorna vid avkalkning och rengöring. De har utvecklats speciellt för den här apparaten och kan beställas från kundservice.  
→ "Tillbehör" på sidan 53
- Lägg aldrig avkalkningstabletter eller andra medel i bryggenheten.
- Avbryt aldrig serviceprogrammet.
- Innan du startar ett serviceprogram måste du ta ut bryggenheten, rengöra den och sätta in den igen. Rengör mjölkskummaren.
- När serviceprogrammet har avslutats måste du torka av maskinen med en mjuk fuktig trasa så att alla rester av avkalkningslösningen omedelbart avlägsnas. Om sådana rester finns kvar kan rost bildas under dem.
- Nya svamprengöringsdukar kan innehålla salter. Salter kan orsaka ytrost på rostfritt stål. Tvätta därför ur dukarna noggrant innan du använder dem.

- Om serviceprogrammet stoppas, t.ex. genom ett strömavbrott, tänds  och **calc'nClean**.
- Om du använder vattenfilter förlängs tidsintervallen fram till att ett serviceprogram måste köras.

### Gör sedan så här:

1. Skölj ur vattentanken.
2. Fyll på kallvatten utan kolsyra upp till markeringen "max".
3. Tryck på **calc'nClean**. Programmet startar och sköljer igenom apparaten. Det tar cirka 2 minuter.
4. Töm droppskålen, rengör den och sätt tillbaka den. Stäng luckan. Programmet är klart. Maskinen är nu åter klar att använda.



## Starta Calc'nClean

Tid: cirka 40 minuter

1. Håll knappen **calc'nClean** intryckt i cirka 5 sekunder.  
Symbolen ☒ tänds.
2. Öppna luckan och ta ut och töm droppskålen och kaffesumpbehållaren.
3. Ta ut och rengör bryggenheten.
4. Lägg in en Siemens-rengöringstablett i bryggenheten och sätt tillbaka den.

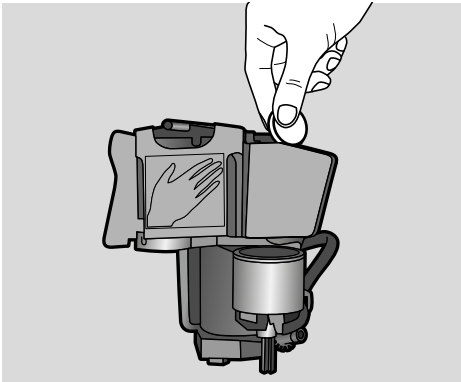

5. Sätt tillbaka droppskålen och kaffesumpbehållaren och stäng luckan.  
Symbolen ☒ tänds.
6. Ta bort vattenfiltret (om ett sådant finns).
7. Fyll på ljumt vatten i den tomma vattentanken upp till markeringen 0,5 l och lös upp en Siemens-avkalkningstablett i vattnet.
8. Sätt in vattentanken och ställ ett stort kärl (cirka 1 liter) under utloppssystemet.
9. **calc'nClean** blinkar, rör vid **calc'nClean**.

Programmet startar, rengör och avkalkar apparaten. **calc'nClean** pulserar. Tid cirka 20 minuter.  
Symbolen ☒ tänds.

10. Töm kärlet, öppna luckan, töm droppskålen och sätt tillbaka den.

11. Stäng luckan och ställ ett kärl under utloppssystemet.  
Symbolen ☒ tänds.

12. Rengör vattentanken och sätt tillbaka vattenfiltret (om du har tagit ut det).

→ Bild 7

13. Fyll på kallt vatten utan kolsyra upp till "max"-markeringen. Ställ tillbaka kärlet under utloppssystemet.

14. **calc'nClean** blinkar, rör vid **calc'nClean**.

Programmet startar och rengör och sköljer apparaten. **calc'nClean** pulserar.  
Symbolen ☒ tänds.

15. Töm droppskålen och kaffesumpbehållaren, rengör dem och sätt tillbaka dem.

Programmet är klart. Maskinen är nu åter färdig att användas.

## Hur åtgärda fel?

Om det uppstår fel, så behöver du oftast bara åtgärda småsaker. Kolla om du kan åtgärda felet själv med hjälp av

felsökningstabellen innan du kontaktar service.









Läs igenom säkerhetsanvisningarna i början av denna manual.

### Felsökningstabell

Problem	Orsak	Åtgärd
Apparaten reagerar inte mer.	Fel i apparaten.	Ta ut stickkontakten, vänta 5 sekunder, sätt in stickkontakten.
Stark varierande kaffe- resp. mjölkskums kvalitet.	Maskinen är igenkalkad.	Avkalka apparaten enligt anvisningarna.
Den personligt inställda volymen uppnås inte. Kaffet rinner bara ut droppvis eller inget kaffe rinner längre	Malningsgraden är för fin.	Ställ in en grövre malningsgrad.
	Maskinen är starkt igenkalkad.	Avkalka apparaten enligt anvisningarna.
	Luft i vattenfiltret.	Håll vattenfiltret nedsänkt i vatten tills inga fler luftbubblor kommer ut. Sätt tillbaka filtret.
Bara vatten rinner, inget kaffe.	Apparaten kan inte identifiera en tom bönbehållare.	Fyll på kaffeböner. <b>Anmärkning:</b> Apparaten ställer vid kommande tillredningar in sig på kaffeböner.
	Kafferöret på bryggenheten är igensatt.	Rengör bryggenheten. → "Rengöra bryggenheten" på sidan 63
	Bönorna faller inte ned i kvarnen (för oljiga böner).	Knacka lätt på bönbehållaren. Byt eventuellt kaffesort. Töm bönbehållaren och torka ur den med en torr trasa.
Kaffet har ingen "crema".	Olämplig kaffesort.	Använd kaffesorter med en hög andel robustaböner.
	Bönorna är inte längre nyrostade.	Använd färska böner.
	Malningsgraden är inte anpassad till kaffebönorna.	Ställa in en finare malningsgrad.
Kaffet är för "surt".	Malningsgraden är för grov.	Ställ in en finare malningsgrad.
	Olämplig kaffesort.	Använd en mörkare rostning.
Kaffet är för "beskt".	Malningsgraden är för fin.	Ställ in en grövre malningsgrad.
	Olämplig kaffesort.	Byt till en annan kaffesort.
Kaffet smakar "bränt".	Malningsgraden är för fin.	Ställ in en grövre malningsgrad.
	Olämplig kaffesort.	Byt till en annan kaffesort.

Mjölken/mjöldrycken är för varm. För storporigt mjölkskum, högt insugningsljud.	För litet mjölk i glaset eller koppen.	Använd mer mjölk eller justera skumningstiden.
Mjölken/mjöldrycken är för kall.	För mycket mjölk i glaset eller koppen.	Använd mindre mjölk eller justera skumningstiden.
Det kommer ingen mjölk/inget mjölkskum	Mjölkskummaren är smutsig. Mjölkskummaren når inte ned i mjölken.	Rengör mjölkskummaren i diskmaskinen. → "Rengör mjölksystemet" på sidan 62 Använd mer mjölk, kontrollera att mjölkskummaren når ned i mjölken. Skjut utloppssystemet ända ned.
Vattenfiltret hålls inte fast i vattentanken.	Vattenfiltret är inte fastsatt på rätt sätt.	Håll vattenfiltret nedsänkt i vatten tills inga fler luftbubblor bildas. Sätt tillbaka filtret. Se till att du håller vattenfiltret rakt och tryck fast det ordentligt i tankanslutningen.
Flera knappar blinkar och ett ljudligt "buler" hörs.	Vattentanken saknas eller är felaktigt insatt.	Sätt in vattentanken rätt.
Droppvatten på maskinens inre botten när droppskålen har avlägsnats.	Droppskålen har tagits ur för tidigt.	Ta ut droppskålen först några sekunder efter senaste bryggningen.
Det går inte att ta ut bryggenheten.	Bryggenheten står inte i uttagningsläget (t.ex. för att frysskyddet har aktiverats).	Starta om apparaten.
Det går inte att använda apparaten, lysdioderna tänds eller blinkar.	Apparaten står i demoläget.	Håll knappen ☹ intryckt i minst 5 sekunder för att avaktivera demoläget.
Kvarnen startar inte.	Apparaten är för varm.	Vänta 1 timme och låt apparaten svalna.
Lysdioden 📺 blinkar.	Luckan är inte rätt stängd.	Stäng luckan ordentligt.
	Apparaten är för varm.	Vänta 1 timme och låt apparaten svalna.
Lysdioden 📺 tänds trots att droppskålen är tom. Vad gör jag?	När apparaten är avstängd registreras inte tömningen.	Ta ur droppskålen när apparaten är igång och sätt in den igen.

## sv Hur åtgärda fel?

Lysdioden  tänds trots att vattentanken är full.	Vattentanken är felaktigt insatt.	Sätt in vattentanken rätt.
	Kolsyrehaltigt vatten i vattentanken.	Fyll vattentanken med kallt kranvatten.
	Flottören i vattentanken har fastnat.	Ta ut vattentanken och rengör den noggrant.
	Det nya vattenfiltret har inte sköljts enligt anvisningen. Luft i vattenfiltret.	Skölj vattenfiltret enligt anvisningen och börja använda det. Håll vattenfiltret (med öppningen uppåt) nedsänkt i vatten tills inga fler luftbubblor kommer ut. Sätt tillbaka filtret. → "Insättning eller byte av vattenfilter" på sidan 58
	Gammalt vattenfilter.	Sätt in ett nytt vattenfilter.
Lysdioden  blinkar och alla lysdioder för drycker blinkar.	Vattentanken är borttagen eller sitter inte fast på rätt sätt.	Sätt in vattentanken rätt.
	Ledningssystemet i apparaten är torrt. Luft i vattenfiltret.	Sätt in vattentanken rätt. Fyll vattentanken med kallt kranvatten. Fyll inte på kolsyrehaltigt vatten. Håll vattenfiltret (med öppningen uppåt) nedsänkt i vatten tills inga fler luftbubblor kommer ut. Sätt tillbaka filtret. → "Insättning eller byte av vattenfilter" på sidan 58
Alla lysdioder blinkar.	Fel spänning i husets elsystem.	Apparaten får bara användas med 220-240 V.
Lysdioderna  ,  och <b>calc'nClean</b> blinkar.	Omgivningstemperaturen är för låg.	Använd apparaten vid temperaturer > 5°C.
Lysdioderna  och  blinkar.	Bryggenheten är kraftigt nedsmutsad, eller det går inte att ta ut bryggenheten.	Rengör bryggenheten om det är möjligt. Stäng av apparaten och starta om den.
Lysdioderna  blinkar. <b>calc'nClean</b> och  tänds.	Fel i apparaten. Avkalkningsförloppet avbröts.	Starta om apparaten. Fortsätt avkalkningsförloppet. → "Serviceprogram" på sidan 64
Indikeringen "calc'nClean" visas mycket ofta.	Vattnet innehåller för mycket kalk.	Sätt in vattenfiltret och ställ in ett lämpligt värde för vattnets hårdhet.
Om du inte kan avhjälpa problemen måste du kontakta vår hotline! Telefonnumren finns på de båda sista sidorna i anvisningen		





## Service

### Tekniska data

Elektrisk anslutning (spänning - frekvens)	220–240 V ~, 50 / 60 Hz
Anslutningsvärde	1300 W
Maximalt pumptryck, statiskt	15 bar
Maximal volym vattentank (utan filter)	1,3 l
Maximal kapacitet bönbehållare	≈ 250 g
Nätkabelns längd	100 cm
Mått (H x B x D)	37,3 x 24,9 x 42,8 cm
Vikt, tom	cirka 8–9 kg
Kvarnens typ	Keramik / stål

### E- och FD-nummer

Ange enhetens produktnummer (E-nr) och tillverkningsnummer (FD-nr) när du ringer, så att vi kan hjälpa dig snabbt och effektivt. Numren hittar du på typskylten  (→ Figur )

Fyll i enhetens uppgifter och servicenumret här redan nu, så slipper du leta efter dem när de behövs.

**E-nr****FD-nr****Service** 

Kontaktinformation till kundservice i alla länder hittar du på sista sidan i denna bruksanvisning.

### Garantivillkor

I Sverige gäller av EHL antagna konsumentbestämmelser. Den fullständiga texten finns hos din handlare. Spar kvittot.

Rätt till ändringar förbehålls.

# Sisällysluettelo

	<b>Määräystenmukainen käyttö .. 71</b>		<b>huolto-ohjelma .....86</b>
	<b>Tärkeitä turvaohjeita. .... 71</b>		Calc'nClean-ohjelman käynnistäminen. .... 87
	<b>Ympäristönsuojelu ..... 73</b>		<b>Mitä tehdä häiriön sattuessa? . 88</b>
	Energiansäästö .....73		<b>Huoltopalvelu .....91</b>
	Ympäristöystävällinen hävittäminen ..73		Tekniset tiedot ..... 91
	<b>Tutustuminen laitteeseen .... 73</b>		Mallinumero ja sarjanumero..... 91
	Pakkauksen sisältö .....73		Takuu..... 91
	Rakenne ja osat.....74		
	Valitsimet.....74		
	<b>Varusteet ..... 75</b>		
	<b>Ennen ensimmäistä käyttöä .. 76</b>		
	Laitteen asennus ja liitäntä. ....76		
	Laitteen käyttöönotto .....76		
	<b>Koneen käyttö..... 77</b>		
	Kahvin valmistaminen vastajauhetuista kahvipavuista. ....77		
	Maitoa sisältävien juomien valmistus.78		
	Juoma-asetuksien muuttaminen . . . .79		
	Vedensuodatin. ....80		
	Pakkassuoja .....80		
	<b>Asetukset. .... 81</b>		
	Virran automaattinen katkeaminen ..81		
	Äänimerkin kytkeminen päälle / pois päältä. ....81		
	Veden kovuuden asetus .....81		
	Tehdaspal.....82		
	<b>Päivittäinen hoito ja puhdistus 83</b>		
	Puhdistusaine .....83		
	Laitteen puhdistus .....84		
	Tippa-altaan ja kahvinporosäiliön puhdistus. ....84		
	Maitojärjestelmän puhdistaminen. . . .84		
	Keittoyksikön puhdistaminen .....85		



## Määräystenmukainen käyttö

Tarkasta laite, kun olet purkanut sen pakkauksesta. Jos laitteessa on kuljetusvaurioita, älä kytke laitetta käyttöön.

Tämä laite on tarkoitettu käytettäväksi yksityisessä kotitaloudessa ja kodinomaisessa ympäristössä.

Käytä laitetta vain sisätiloissa huoneenlämmössä ja enint. 2000 metrin korkeudessa merenpinnan yläpuolella.



## Tärkeitä turvaohjeita

Lue käyttöohje tarkkaan, noudata siinä olevia ohjeita ja säilytä se huolellisesti. Kun annat laitteen toiselle henkilölle, anna mukana myös tämä käyttöohje.

8-vuotiaat ja sitä vanhemmat lapset ja fyysisiltä, sensorisilta tai henkisiltä valmiuksiltaan rajoitteiset taikka kokemattomat ja/tai taitamattomat henkilöt voivat käyttää tätä laitetta, jos heidän turvallisuudestaan vastaava henkilö valvoo heitä tai on perehdyttänyt heidät laitteen turvalliseen käyttöön ja käytöstä aiheutuviin vaaroihin. Alle 8-vuotiaat lapset on pidettävä loitolla laitteesta ja virtajohdosta eivätkä he saa käyttää laitetta. Lapset eivät saa leikkiä laitteella. Lapset eivät saa suorittaa puhdistusta ja itse tehtävää huoltoa, paitsi jos he ovat 8-vuotiaita tai vanhempia ja heitä valvotaan.

## **Varoitus**

### **Sähköiskun vaara!**

- Laitteen saa liittää vain määräysten mukaisesti asennetun, maadoitetun pistorasian kautta vaihtovirtaverkkoon. Varmista, että talon suojamaadoitusjärjestelmä on asennettu määräysten mukaisesti.
- Liitä laite ainoastaan tyyppikilvessä olevien ohjeiden mukaiseen sähköverkkoon. Jos laitteen verkkoliitäntäjohto vioittuu, sen saa vaihtaa ainoastaan huoltopalvelu.
- Käytä laitetta vain, kun liitäntäjohto ja laite ovat moitteettomassa kunnossa. Vikatapauksissa vedä verkkopistoke heti ulos pistorasiasta tai katkaise verkkojännite.
- Laitteen saa korjata vain valtuuttamamme asiakaspalvelu, jotta vältytään mahdollisilta vaaratilanteilta.
- Älä koskaan upota laitetta tai liitäntäjohtoa veteen.

## **Varoitus**

### **Magneetin aiheuttamat vaarat!**

Laite sisältää kestopagneetteja, jotka voivat vaikuttaa elektronisten implanttien (esim. sydämentahdistimet tai insuliinipumput) toimintaan. Elektronisten implanttien käyttäjien on pysyteltävä vähintään 10 cm päässä laitteesta ja irrotetusta vesisäiliöstä.

## **Varoitus**

### **Tukehtumisvaara!**

Älä anna lasten leikkiä pakkausmateriaalilla. Säilytä pienet osat turvallisessa paikassa, jotta pikkulapset eivät pääse nielemään niitä.

## **Varoitus**

### **Palovamman vaara!**

- Maitojärjestelmä kuumenee hyvin kuumaksi. Anna sen jäähtyä käytön jälkeen ennen kuin kosket siihen.
- Juuri valmistetut juomat ovat hyvin kuumia. Anna tarvittaessa hieman jäähtyä.

## **Varoitus**

### **Loukkaantumisvaara!**

- Laitteen virheellinen käyttö voi aiheuttaa loukkaantumisia.
- Älä tartu käsin kahvimyllyyn.



## Ympäristönsuojelu

### Energiansäästö

- Kytke laite pois päältä, kun sitä ei käytetä.
- Aseta automaattisen poiskytkennän aika pienimpään mahdolliseen arvoon.
- Älä keskeytä kahvin tai maitovaahdon valmistumista. Ennenaikainen keskeyttäminen lisää energiankulutusta ja tiputusastia täyttyy nopeammin.
- Poista laitteesta säännöllisesti kalkki, jotta vältät kalkkikertymien muodostumisen. Pinttynyt kalkki lisää energiankulutusta.

### Ympäristöystävällinen hävittäminen

Hävitä pakkaus ympäristöystävällisesti.



Tämän laitteen merkintä perustuu käytettyjä sähkö- ja elektroniikkalaitteita (waste electrical and electronic equipment - WEEE) koskevaan direktiiviin 2012/19/EU. Tämä direktiivi määrittää käytettyjen laitteiden palautus- ja kierrätys-säännökset koko EU:n alueella.

Tarkempia tietoja kierrätysmahdollisuuksista saat laitteen myyjältä.

## Tutustuminen laitteeseen

Tästä luvusta saat tietoja toimituksen sisällöstä sekä laitteen rakenteesta ja osista. Lisäksi tutustut laitteen valitsimiin.

**Huomautus:** Värit ja yksityiskohdat saattavat poiketa laitemalleittain.

### Tämän käyttöohjeen käyttöä koskevia tietoja:

Voit kääntää käyttöohjeen alussa olevat taitettavat sivut auki. Kuvat on merkitty numeroin, joihin viitataan käyttöohjeessa.

Esimerkki: → Kuva **1**

### Pakkauksen sisältö

→ Kuva **1**

- A Kahviautomaatti
- B Liuska veden kovuuden mittaamista varten
- C Käyttöohje
- D Maidonvaahdotin



## Rakenne ja osat

→ Kuva 2

- 1 Virtakytkin (valmiustoiminto)
- 2 Ohjauspaneeli
- 3 Maidonvaahdottimen kahva
- 4 Kahvin annostelujärjestelmä, korkeutta voidaan säätää
- 5 Maidonvaahdotin (pidike, vaahdotin, suojus), säädettävä korkeus

- 6 Tippa-allas (kahvinporosäiliö, kupin alusta, tipparitilä, uimuri)
- 7 Keittöyksikön luukku
- 8 Tyypikilpi
- 9 Keittöyksikkö
- 10 Aromikansi
- 11 Kahvipapusailiö
- 12 Kiertovalitsin, jolla valitaan jauhatuskarkeus
- 13 Vesisäilön kansi
- 14 Vesisäiliö

## Valitsimet

Painike	Merkitys
	Laitteen kytkeminen päälle ja pois päältä Laitte huuhtelee automaattisesti, kun se kytketään päälle ja pois päältä. Laitteen huuhtelu ei käynnisty, kun: <ul style="list-style-type: none"> <li>■ laite on käynnistettäessä vielä lämmin.</li> <li>■ ennen poiskytkentää ei valmistettu kahvia.</li> </ul> Laitte on valmis käytettäväksi, kun juoman valinnan painikkeiden LED-valot palavat ohjauspaneelissa. Laitte on varustettu automaattisella poiskytkennällä. → "Virran automaattisen katkeamisen asettaminen" sivulla 81
<b>espresso</b>	Valmistus: Espresso
<b>caffe crema</b>	Valmistus: Caffe crema
<b>cappuccino</b>	Valmistus: cappuccino
<b>latte macchiato</b>	Valmistus: latte macchiato
<b>milk</b>	Maidon vaahdotus
	Kahvin vahvuus Kahvin vahvuuden säätäminen → "Juoma-asetuksien muuttaminen" sivulla 79
<b>calc'nClean</b>	Huolto-ohjelman käynnistys Vilkkuu, kun huolto-ohjelma on käynnistettävä. → "Huolto-ohjelma Calc 'nClean" sivulla 87

**Näyttö**

Syttyy, kun vesisäiliöön on täytettävä vettä tai vesisäiliö puuttuu.  
Viilkuu, kun vedensuodatin on vaihdettava uuteen.



Syttyy, kun altaat on tyhjennettävä.  
Viilkuu, kun keittoyksikön luukku on auki.



 espresso

palaa Valmis käytettäväksi, valinta voidaan suorittaa

sykkii Valmistus käynnissä

viilkuu Odottaa käyttöä, esim. calc'nClean

pois Ei käytettävissä

**Varusteet**

Seuraavat lisävarusteet ovat saatavissa jälleenmyyjältä ja huoltopalvelusta:

Varuste	Tilausnumero	
	Alan liike	Huoltopalvelu
Puhdistustabletit	TZ80001N	00311807
Kalkinpoistotabletit	TZ80002N	00576693
Vedensuodatin	TZ70003	00575491
Hoitotuotesarja	TZ80004	00576330

Huoltopalvelun yhteystiedot kaikissa maissa löydät tämän ohjeen viimeisiltä sivuilta.



## Ennen ensimmäistä käyttöä

Tästä luvusta löydät ohjeet laitteen käyttöönottoon.

**Huomautus:** Käytä laitetta vain tiloissa, joissa ei ole pakkasta. Jos laitetta kuljetettiin tai säilytettiin lämpötilassa alle 0 °C, odota ennen käyttöönottoa vähintään 3 tuntia.

### Laitteen asennus ja liitäntä

1. Poista suojamuovit.
2. Aseta laite tasaiselle, laitteen painon kestävälle, vedenpitävälle alustalle.
3. Laitteen verkkopistokkeen saa liittää vain määräysten mukaisesti asennettuun suojakosketinpistorasiaan.

**Huomautus:** Odota hetki (noin 5 sekuntia) jokaisen kytkennän jälkeen.

### Laitteen käyttöönotto

#### Maidonvaahdottimen kiinnitys

→ Kuva **3**

1. Ota maidonvaahdottimen osat pussista.
2. Kokoa maidonvaahdotin.
3. Kiinnitä maidonvaahdotin laitteen etupuolelle.

### Kahvipapusailiön täyttö

Laitteella voidaan valmistaa kahvijuomia kahvipapuvuista.

1. Avaa kahvipapusailiön **11** kansi **10**.
2. Lisää kahvipapuja.
3. Sulje kansi jälleen.

#### Huomautuksia

- Kuorrutetut, karamellisoidut tai muilla sokeripitoisilla lisäaineilla käsitellyt kahvipavut tukkivat keittoyksikön. Käytä vain espresso- tai kahviautomaatteihin tarkoitettuja kahvisekoituksia.
- Kahvipavut jauhetaan erikseen jokaiselle kupilliselle.
- Säilytä kahvipapuja suljetussa rasiassa viileässä paikassa, jotta niiden laatu säilyy hyvänä.
- Kahvipapuja voidaan säilyttää kahvipapusailiössä useita päiviä ilman, että niiden aromi heikkenee.

### Vesisäiliön täyttö

**Tärkeää:** Täytä vesisäiliö joka päivä raikkaalla, kylmällä ja hiilihapottomalla vedellä. Tarkista ennen laitteen käyttöä, onko vesisäiliössä riittävästi vettä.

1. Irrota vesisäiliön kansi.
2. Nosta vesisäiliö pois pitäen kiinni kahvasta ja huuhtele.
3. Täytä vesisäiliöön vettä "max"-merkintään asti.
4. Aseta vesisäiliö suorassa asennossa takaisin paikalleen ja pistä kansi päälle.

## Yleisiä ohjeita

Kahviautomaatti on ohjelmoitu tehtaalla vakioasetuksilla, jotka takaavat optimaalisen toiminnan.

- Laite kytkeytyy valitun ajan kuluttua automaattisesti pois päältä
- Painiketta kosketettaessa kuuluu ääni, joka on mahdollista kytkeä pois päältä. → "Asetukset" sivulla 81
- Kaada pois ensimmäinen juoma, jonka valmistat laitteen käyttöönoton yhteydessä, huolto-ohjelman suorittamisen tai pitkän käyttötaun jälkeen, koska se ei maistu kovin hyvältä eikä sitä tulisi juoda.
- Laitteen käyttöönoton jälkeen kestää muutaman kupillisen verran, ennen kuin vaahto eli "crema" on samettinen ja kestävä.
- Pitemmän käytön yhteydessä on normaalia, että tuuletusaukkoihin muodostuu vesipisaroita.
- Ulostuleva höyry ei ole merkinä viasta, vaan johtuu teknisistä syistä.

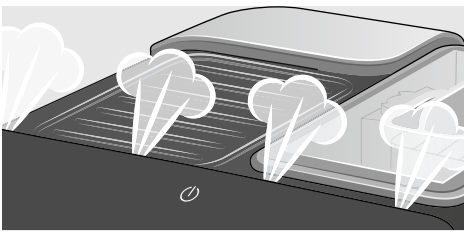

Vedenkovuus on tarkistettava ja asetettava, ennen kuin uuden laitteen käyttö aloitetaan. → "Asetukset" sivulla 81



## Koneen käyttö

Tästä luvusta löydät ohjeet kahvi- ja maitojuomien valmistukseen. Saat tietoja asetuksista, vedensuodattimesta, jauhatusasteen säätämisestä sekä pakkassuojasta.

**Huomautus:** Juuri valmistetut juomat voivat olla hyvin kuumia.

## Kahvin valmistaminen vastajauhetuista kahvipavuista

Voit valita Espresso tai Caffe crema. → "Maitoa sisältävien juomien valmistus" sivulla 78

Laite on kytketty päälle. Vesisäiliö ja kahvipapusäiliö on täytetty.

1. Aseta annostelujärjestelmän alle kuppi.
2. Säädä haluttu kahvin voimakkuus koskettamalla useamman kerran **000**.
3. Kosketa painiketta **espresso** tai **caffe crema**.

Kahvi valmistuu ja valuu sen jälkeen kuppiin.

**Huomautus:** Kun haluat keskeyttää juoman valmistuksen ennenaikaisesti, kosketa uudelleen **espresso** tai **caffe crema**.

## Maitoa sisältävien juomien valmistus

Tässä laitteessa on maidonvaahdotin. Voit valmistaa maitoa sisältäviä kahvijuomia tai vaahdottaa maitoa.

**Huomautus:** Kuivuneen maidon poistaminen on hankalaa, joten puhdistus on ehdottomasti tehtävä ajoissa. → "Päivittäinen hoito ja puhdistus" sivulla 83

### Varoitus

#### Palovammojen vaara!

Maidonvaahdotin kuumenee erittäin kuumaksi. Tartu kiinni vain kahvasta. Anna laitteen jäähtyä käytön jälkeen ennen kuin kosket siihen.

#### Maitoa sisältävät kahvijuomat

Voit valita Cappuccino tai Latte Macchiato -juoman. Huomioi kahvisuuttimen ja maidonvaahdottimen asento.

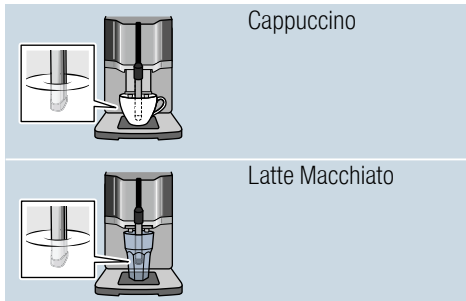

Laitte on kytketty päälle. Vesisäiliö ja kahvipapusaaliö on täytetty. Maidonvaahdotin on asennettu paikoilleen.

1. Täytä isoon kuppiin tai isoon lasiin noin 100 ml maitoa cappuccinoa varten ja 150 ml maitoa Latte Macchiato -juomaa varten.
2. Aseta annostelujärjestelmän alle kuppi tai lasi.
3. Työnnä kahvisuutin ja maidonvaahdotin ääriasentoon alas.

4. Säädä haluttu kahvin voimakkuus koskettamalla useamman kerran .
5. Kosketa painiketta **cappuccino** tai **latte macchiato**.

Maito vaahdotetaan ensin kupissa tai lasissa. Sen jälkeen laite valmistaa kahvin, joka valuu kuppiin tai lasiin.

**Huomautus:** Kun haluat keskeyttää käynnistämäsi juoman valmistuksen ennenaikaisesti, kosketa uudelleen **cappuccino** tai **latte macchiato**.

#### Maidon vaahdotus

Laitte on kytketty päälle. Vesisäiliö on täytetty.

Maidonvaahdotin on asennettu paikoilleen.

1. Täytä isoon kuppiin tai isoon lasiin noin 100 ml maitoa.
2. Aseta annostelujärjestelmän alle kuppi tai lasi.
3. Työnnä kahvisuutin ja maidonvaahdotin ääriasentoon alas.
4. Kosketa painiketta **milk**. Maito vaahdotetaan.

**Huomautus:** Kun haluat keskeyttää vaiheen ennenaikaisesti, kosketa **milk** uudelleen.

## Juoma-asetuksien muuttaminen

### Kahvin vahvuus

Voit valita kahvin vahvuuden ennen juoman valmistamista:

Valitse haluttu vahvuus koskettamalla ○○○.

— ○ ○ ○	mieto
— — ○ ○ ○	normaali
— — — ○ ○ ○	vahva

**Huomautus:** Asetettu kahvin vahvuus on voimassa kaikille kahvijuomille.

### Täyttömäärä

Voit muuttaa juomien täyttömäärää.

Paina **espresso** tai **caffe crema** 3 sekunnin ajan.

Juoma valmistetaan, valittu painike vilkkuu.

Kun kupin haluttu täyttömäärä on saavutettu, pysäytä koskettamalla valittua painiketta. Muutettu täyttömäärä tulee voimaan vasta seuraavan juoman valmistuksesta alkaen.

**Huomautus:** Täyttömäärä voidaan asettaa välille Espresso (25 - 60 ml) tai Caffe crema (80 - 200 ml). Juomaa valmistetaan aina vähintään minimimäärä, Espresso n. 25 ml ja Caffe crema n. 80 ml.

### Vaahdotuksen kesto

Voit muuttaa juomien vaahdotuksen kesto.

Paina **cappuccino**, **latte macchiato** tai **milk** 3 sekunnin ajan.

Maito vaahdotetaan, valittu painike vilkkuu.

Kun haluttu vaahdotuksen kesto on saavutettu, pysäytä koskettamalla valittua painiketta.

**Huomautus:** Vaahdotuksen keston asetuksella ei ole vaikutusta kahvin määrään.

### Jauhatusasteen asetus

Laitteessa on säädettävä mylly. Kahvin jauhatusastetta voidaan muuttaa yksilöllisesti.

### ⚠ Varoitus

#### Loukkaantumisvaara!

Älä tartu käsin kahvimyllyyn.

#### Huomio!

Laitte saattaa vaurioitua! Säädä jauhatusastetta vain kahvimyllyn ollessa toiminnassa!

Säädä jauhatusaste kahvimyllyn ollessa toiminnassa kiertovalitsimella [12].

- Hieno jauhatusaste: käännä vastapäivään. (Kuva a)
- Karkeampi jauhatusaste: käännä myötäpäivään. (Kuva b)

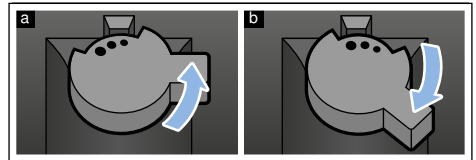

### Huomautuksia

- Uusi asetus on huomattavissa vasta toisen kahvikupillisen valmistumisesta lähtien.
- Valitse tummemmiksi paahdetuille kahvipavuille hienompi, vaaleammaksi paahdetuille kahvipavuille karkeampi jauhatus.

## Vedensuodatin

→ Kuva 7

Vedensuodatin vähentää kalkin kerääntymistä laitteeseen, vähentää epäpuhtauksia ja parantaa kahvin makua. Laitteesta ei myöskään joudu poistamaan niin usein kalkkia.



Vedensuodattimia on saatavilla jälleenmyyjältä tai huoltopalvelusta.

Jos käytössä on vedensuodatin, laite ilmoittaa, milloin suodatin on vaihdettava. Symboli  vilkkuu.

### Vedensuodattimen laittaminen paikoilleen tai vaihtaminen

Uusi vedensuodatin on huuhdeltava ennen ensimmäistä käyttöä.

Laite on kytketty päälle. Vesisäiliö on täytetty.

1. Paina  ja **calc'nClean** vähintään 3 sekuntia.
2. Kosketa **espresso**-painiketta, jolloin valikko "Veden kovuus" aktivoituu.
3. Kosketa painiketta  ja valitse seuraava säätö:

 vedensuodattimella

4. Upota vedensuodatin (aukko ylöspäin) vedellä täytettyyn astiaan ja anna sen olla upoksissa, kunnes pintaan ei nouse enää ilmakuplia.  
→ Kuva 7
5. Paina vedensuodatin sitten kiinni tyhjään vesisäiliöön.
6. Täytä vesisäiliöön vettä "max"-merkintään asti.
7. Aseta suuttimen alle 1,0 litran kokoinen astia.
8. Tallenna asetukset ja aktivoi huuhtelu **espresso**-painiketta koskettamalla.
9. Aseta vesisäiliö keittimeen.
10. Käynnistä huuhtelu **espresso**-painiketta koskettamalla. Vesi virtaa suodattimen läpi.

11. Poistu valikosta

**calc'nClean**-painiketta koskettamalla.

12. Lopuksi tyhjennä astia. Laite on taas käyttövalmis.

### Vedensuodattimen poistaminen



Jos vedensuodatin otetaan pois eikä sen tilalle laiteta uutta vedensuodatinta, säädä vedenkovuus vastaavasti.

→ "Veden kovuuden asetukset" sivulla 81

## Pakkassuoja

Tyhjennä laite huolellisesti ennen sen kuljettamista tai säilöön viemistä, jotta vältät pakkasen aiheuttamat vauriot.

**Huomaa:** Laitteen on oltava käyttövalmis ja vesisäiliö on oltava täysi.

1. Aseta maidonvaahdattimen suuttimen alle iso astia ja työnnä maidonvaahdotin alas.
2. Paina painiketta **milk** vähintään 5 sekuntia. Painikkeen LED vilkkuu, laite kuumenee.
3. Ota vesisäiliö ulos heti, kun maidonvaahdotimesta tulee ulos höyryä.
4. Odota, kunnes höyryä ei tule enää ulos. Odota, kunnes symboli  ja kaikki LED-merkkivalot vilkkuvat.
5. Kytke laite pois päältä painikkeella .
6. Tyhjennä vesisäiliö ja tiputusastia ja puhdista laite huolellisesti. Nyt laite voidaan kuljettaa tai viedä säilytettäväksi.

**Huomautus:** Keitinyksikkö on nyt lukittu paikoilleen eikä sitä voi poistaa.





## Asetukset

Laite on varustettu erilaisilla tehdasasetuksilla. Laitteen asetuksia on mahdollista sovittaa yksilöllisesti.

**Huomautus:** Jos painiketta ei paineta 90 sekunnin kuluessa, laite siirtyy asetusta tallentamatta juoman valintaan. Aikaisemmin tallennettu asetus jää muistiin.

Voit tehdä seuraavat asetukset:

### Virran automaattinen katkeaminen

Laite kytkeytyy automaattisesti pois päältä tietyn ajan kuluttua painikkeen viimeisen painamisen jälkeen. Tämä aika voidaan asettaa 15 minuutin ja 4 tunnin välille.

1. Paina  $\overline{000}$  ja **calc'nClean** vähintään 3 sekuntia.
2. Kosketa **caffe crema** -painiketta, jolloin valikko "Virran automaattinen katkeaminen" aktivoituu.
3. Kosketa  $\overline{000}$ -painiketta ja säädä haluamasi aika. Seuraavat asetukset ovat mahdollisia:

$\overline{000}$	15 minuuttia
$0\overline{00}$	30 minuuttia (tehdasasetus)
$00\overline{0}$	1 tunti
$\overline{0}\overline{0}\overline{0}$	2 tuntia
$\overline{00}\overline{0}$	4 tuntia

4. Tallenna asetus **caffe crema**-painiketta koskettamalla.
5. Poistu valikosta **calc'nClean**-painiketta koskettamalla.

### Äänimerkin kytkeminen päälle / pois päältä

Painiketta painettaessa kuuluu äänimerkki.

Se voidaan kytkeä päälle tai pois päältä.

1. Paina  $\overline{000}$  ja **calc'nClean** vähintään 3 sekuntia.
2. Kosketa **cappuccino**-painiketta, jolloin valikko "Äänimerkki" aktivoituu.
3. Kosketa painiketta  $\overline{000}$  ja kytke äänimerkki päälle tai pois päältä.

$\overline{000}$	Päällä (tehdasasetus)
$0\overline{00}$	Pois päältä

4. Tallenna asetus **cappuccino**-painiketta koskettamalla.
5. Poistu valikosta **calc'nClean**-painiketta koskettamalla.

### Veden kovuuden asetus

Veden kovuuden oikea asetus on tärkeää, jotta laite ilmoittaa ajoissa, milloin on suoritettava kalkinpoisto. Esiasetettu veden kovuus on 4. Veden kovuus voidaan mitata oheisella testiliuskalla tai se voidaan kysyä paikalliselta vesilaitokselta.

1. Kasta oheinen testiliuska hetkeksi puhtaaseen vesijohtoveteen, anna ylimääräisen veden valua pois ja lue testitulokset noin minuutin kuluttua.
2. Paina  $\overline{000}$  ja **calc'nClean** samanaikaisesti vähintään kolme sekuntia.
3. Kosketa **espresso**-painiketta, jolloin valikko "Veden kovuus" aktivoituu.

## fi Asetukset

4. Kosketa painiketta *000* ja säädä vedenkovuus.  
Seuraavat asetukset ovat mahdollisia:

<i>000</i>	Veden kovuus 1
<i>000</i>	Veden kovuus 2
<i>000</i>	Veden kovuus 3
<i>000</i>	Veden kovuus 4 (tehdasasetus)
<i>000</i>	Vedensuodatin (mikäli käytössä)
<i>000</i>	Vedenpehmennin (mikäli käytössä)

5. Tallenna asetukset **espresso**-painiketta koskettamalla.  
6. Poistu valikosta **calc'nClean**-painiketta koskettamalla.

Taulukko näyttää veden eri kovuusasteita vastaavat asetukset:

Taso	Veden kovuusaste	
	Saksal. (°dH)	Ranskal. (°fH)
1	1-7	1-13
2	8-14	14-25
3	15-21	26-38
4	22-30	39-54

Veden kovuusasetusta voidaan muuttaa milloin tahansa.

**Huomautus:** Menettele kuvatulla tavalla, kun käytössä on vedensuodatin (katso luku "Lisävarusteet").

→ "Vedensuodatin" sivulla 80

## Tehdaspal.

Palauttaminen tehdasasetuksiin, omat asetukset katoavat.

1. Paina *000* ja **calc'nClean** vähintään 3 sekuntia.
2. Kosketa painiketta **latte macchiato**. Tehdasasetukset on aktivoitu uudelleen.
3. Poistu valikosta **calc'nClean**-painiketta koskettamalla.



## Päivittäinen hoito ja puhdistus

Laitteesi pysyy kauan toimintakunnossa, kun hoidat ja puhdistat sen huolellisesti. Tästä luvusta löydät ohjeet laitteen oikeasta hoidosta ja puhdistuksesta.

### Varoitus

#### Sähköiskun vaara!

Irrota pistoke pistorasiasta ennen laitteen puhdistusta. Älä koskaan upota laitetta veteen. Älä käytä höyrypuhdistinta.

## Puhdistusaine

Jotta eri pinnat eivät vaurioidu väärin puhdistusaineiden käytön takia, noudata taulukon ohjeita.

Älä käytä

- voimakkaita tai hankaavia puhdistusaineita.
- alkoholi- tai spriipitoisia puhdistusaineita.
- kovia hankaustyynyjä tai puhdistussieniä.

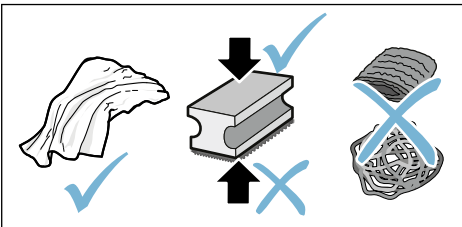

## Huomautuksia

- Uusissa puhdistussienissä voi olla suolaa. Suola voi aiheuttaa ruostumattomaan teräkseen lentoruostetta. Huuhtelee uudet sieniliinat huolellisesti ennen käyttöä.
- Poista aina välittömästi kalkin, kahvin, maidon, puhdistusliuoksen ja kalkinpoistoaineen jäät. Tällaiset jäät saattavat aiheuttaa korroosiota.

## Huomio!

Kaikkia laitteen osia ei voi pestä astianpesukoneessa.

→ Kuva **5** - **7**

### Eivät sovellu pestäviksi astianpesukoneeseen:



Vesisäiliö

Vesisäilön kansi

Aromikansi

Keittoyksikkö

Tippa-allas

### Soveltuvat pestäviksi astianpesukoneessa:



Tipparitilä

Kupin alusta

Kahvinporosäiliö

maks.  
60°C

Uimuri

Maidonvaahdotin

Maidonvaahdottimen suojus

## Laitteen puhdistus

1. Pyyhi laitteen runko pehmeällä, kostealla kankaalla.
2. Puhdista ohjauspaneeli mikrokuutiinilla.
3. Pyyhi kahvisuutin tarvittaessa puhtaaksi jokaisen käyttökerran jälkeen.

### Huomautuksia

- Kun laite kytketään päälle kylmänä tai kytketään pois päältä kahvin ottamisen jälkeen, laite suorittaa automaattisesti huuhtelun. Järjestelmä puhdistaa näin itse itsensä.
- Jos laite on pidemmän aikaa käyttämättä (esim. loma), se on puhdistettava huolellisesti kahvisuutin, maidonvaahdotin, astiat ja keittoyksikkö mukaan lukien.

## Tippa-altaan ja kahvinporosäiliön puhdistus

→ Kuva 5

**Huomautus:** Tiputusastia ja kahvinporosäiliö täytyy tyhjentää ja puhdistaa päivittäin, jotta vältetään lian kertymistä. Kun laite on paljon käytössä, tyhjennä ne aina, kun uimuri on selvästi näkyvissä tai näytössä syttyy vastaava symboli.

1. Avaa luukku.
2. Vedä tiputusastia ja kahvinporosäiliö ulos.
3. Ota tipparitiili ja kupin alusta pois.
4. Tyhjennä ja puhdista tiputusastia ja kahvinporosäiliö.
5. Pyyhi laitteen sisäpuoli (tiputusastian alue).

## Maitojärjestelmän puhdistaminen

Maitojärjestelmä tulisi puhdistaa jokaisen käytön jälkeen, jotta siihen jäänyt maito saadaan poistettua.

### Varoitus

#### Palovammojen vaara!

Maidonvaahdotin kuumenee erittäin kuumaksi. Tartu kiinni vain kahvasta. Anna laitteen jäähtyä käytön jälkeen ennen kuin kosket siihen.

1. Täytä lasi puoliksi vedellä ja aseta se annostelujärjestelmän alle.
2. Työnnä maidonvaahdotin ääriasentoon alas.
3. Kosketa painiketta **milk**. Maitojärjestelmä puhdistetaan.
4. Työnnä maidonvaahdotin ylös ja anna sen jäähtyä.
5. Pura maidonvaahdotin osiin ja puhdista huolellisesti.  
→ Kuva 6
6. Kuivaa yksittäiset osat, kokoa ja laita takaisin laitteeseen.

### Huomautuksia

- Kun haluat keskeyttää vaiheen ennenaikaisesti, kosketa **milk** uudelleen.
- Kaikki maitojärjestelmän osat tulisi pestä astianpesukoneessa. Poista astianpesuaineen jäämät maitojärjestelmästä tarkkaan pesun jälkeen.

## Keittoyksikön puhdistaminen

→ Kuva **4**, → Kuva **5**

Automaattisen huuhteluvaiheen lisäksi keittoyksikkö tulisi irrottaa säännöllisesti puhdistusta varten.

### Huomio!

Puhdista keittoyksikkö ilman astianpesuainetta tai etikkaa/happoa sisältävää ainetta äläkä pese sitä astianpesukoneessa.

Keittoyksikön irrottaminen:

1. Kytke laite pois päältä.
2. Avaa keittoyksikön luukku.
3. Ota kahvinporosäiliö pois.
4. Paina punainen vipu ylös, tartu kiinni keittoyksikön kahvasta ja vedä varovasti ulos.
5. Puhdista keittoyksikkö huolellisesti juoksevalla, lämpimällä vedellä.
6. Puhdista laitteen sisäosat huolellisesti kostealla liinalla ja poista mahdolliset kahvijäämät.
7. Anna keittoyksikön ja laitteen sisäpuolen kuivua.

Keittoyksikön asettaminen laitteeseen:

1. Tartu kiinni keittoyksikön kahvasta.
2. Paina punainen vipu ylös, aseta keittoyksikkö paikoilleen kahvan alta ja työnnä taakse perille asti. Vivun pitää lukittua.
3. Pistä kahvinporosäiliö takaisin paikoilleen ja sulje luukku.

**Tärkeää:** Luukkua ei voi sulkea, jos keittoyksikkö tai tippa-allas puuttuu tai ne on asetettu väärin paikoilleen.



## huolto-ohjelma

Painikkeen **calc'nClean** valo syttyy tietyin aikavälein veden kovuudesta ja laitteen käytöstä riippuen.

Puhdista laite ja poista kalkki välittömästi ohjelmalla.

### Huomautuksia

- **Tärkeää:** Laite voi vioittua, jos sitä ei puhdisteta ja kalkkia ei poisteta ajoissa.
- **Huomio!** Käytä jokaisen Calc'nClean-huolto-ohjelman yhteydessä kalkinpoisto- ja puhdistusaineita ohjeiden mukaisesti ja huomioi (vastaavat) turvallisuusohjeet.
- Nesteitä ei saa juoda.
- Kalkinpoistoon ei saa käyttää etikkaa, etikkapohjaisia aineita, sitruunahappoa tai sitruunahappopohjaisia aineita.
- Käytä kalkinpoistoon ja puhdistukseen ainoastaan tarkoitukseen sopivia tabletteja. Tabletit on suunniteltu erityisesti tätä laitetta varten ja niitä voidaan ostaa lisää huoltoliikkeestä. → *"Varusteet" sivulla 75*
- Älä missään tapauksessa laita kalkinpoistotabletteja tai muita aineita keittoyksikköön.
- Huolto-ohjelmaa ei saa missään tapauksessa keskeyttää.
- Ota keittoyksikkö pois laitteesta, puhdista se ja laita se takaisin laitteeseen ennen huolto-ohjelman käynnistämistä. Puhdista maidonvaahdotin.
- Kun huolto-ohjelma on päättynyt, poista kalkinpoistoaineen jäämät pyyhkimällä laite heti pehmeällä, kostealla kankaalla. Tällaiset jäämät saattavat aiheuttaa korroosiota.

- Uusissa puhdistussienissä voi olla suolaa. Suola voi aiheuttaa ruostumattomaan teräkseen lentoruostetta, joten sieni on ennen käyttöä ehdottomasti pestävä hyvin.
- Jos huolto-ohjelma keskeytyy esimerkiksi sähkökatkon takia, valot  ja **calc'nClean** syttyvät palamaan.
- Kun käytetään vedensuodatinta,, huolto-ohjelman suorittamisen aikavälit ovat pidemmät.

### Toimi tällöin seuraavasti:

1. Huuhtelee vesisäiliö.
2. Täytä se puhtaalla, hiilihapottomalla vedellä merkintään "max" asti.
3. Kosketa painiketta **calc'nClean**. Ohjelma käynnistyy ja huuhtelee laitteen. Kesto: noin 2 minuuttia.
4. Tyhjennä ja puhdista tiputusastia ja aseta se takaisin paikalleen, sulje luukku.

Ohjelma on päättynyt. Laite on taas käyttövalmis.

## Calc'nClean-ohjelman käynnistäminen

Kesto: noin 40 minuuttia

1. Paina painiketta **calc'nClean** n. 5 sekunnin ajan. Symbolin  valo syttyy.
2. Avaa luukku, ota tippa-allas ja kahvinporosäiliö ulos ja tyhjennä ne.
3. Ota keittoyksikkö pois ja puhdista se.
4. Pistä keittoyksikköön Siemens-puhdistustabletti ja aseta keittoyksikkö takaisin paikoilleen.

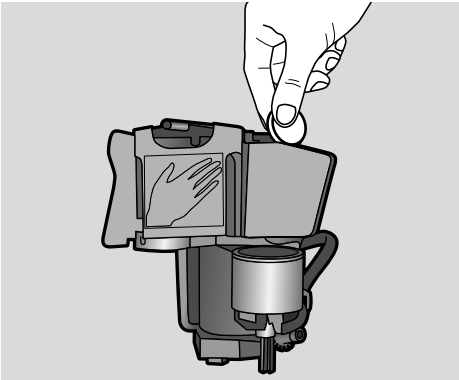

5. Aseta tippa-allas ja kahvinporosäiliö takaisin paikoilleen ja sulje luukku. Symbolin  valo syttyy.
6. Ota vedensuodatin pois (jos käytössä).
7. Täytä tyhjään vesisäiliöön haaleaa vettä 0,5 l -merkintään asti ja anna Siemens-kalkinpoistotabletin liueta veteen.
8. Pistä vesisäiliö takaisin paikoilleen ja aseta annostelujärjestelmän alle iso astia (n. 1 litra).
9. **calc'nClean** vilkkuu, kosketa **calc'nClean**.

Ohjelma käynnistyy, puhdistaa laitteen ja poistaa siitä kalkan. **calc'nClean** sykkii. Kesto n. 20 minuuttia. Symbolin  valo syttyy.

10. Tyhjennä astia, avaa luukku, tyhjennä tippa-allas ja pistä takaisin paikoilleen.
11. Sulje luukku ja aseta annostelujärjestelmän alle astia. Symbolin  valo syttyy.
12. Puhdista vesisäiliö ja aseta vedensuodatin (mikäli irrotit sen) takaisin paikalleen. → Kuva **7**
13. Täytä vesisäiliöön raikasta, hiilihapotonta vettä "max"-merkintään asti ja pistä astia takaisin annostelujärjestelmän alle.
14. **calc'nClean** vilkkuu, kosketa **calc'nClean**. Ohjelma käynnistyy ja se puhdistaa ja huuhtelee laitteen. **calc'nClean** sykkii. Symbolin  valo syttyy.
15. Tyhjennä ja puhdista vesisäiliö, tippa-allas ja kahvinporosäiliö, ja aseta ne takaisin paikoilleen. Ohjelma on päättynyt. Laite on taas käyttövalmis.

## Mitä tehdä häiriön sattuessa?

Jos häiriöitä esiintyy, kyseessä on usein vain pikkuseikka. Ennen kuin

soitat huoltopalveluun, yritä poistaa häiriö itse taulukon ohjeiden avulla.

Lue tämän ohjeen lopussa olevat turvallisuusohjeet.











### Häiriötaulukko

Ongelma	Syy	Toimenpide
Laite ei enää reagoi.	Laitteessa on häiriö.	Irrota pistoke, odota 5 sekuntia, pistä pistoke takaisin pistorasiaan.
Kahvin tai maitovaahdon laatu vaihtelee huomattavasti.	Laitteeseen on kertynyt kalkkia.	Poista kalkki ohjeita noudattaen.
Omaa asetettua täyttömäärää ei saavuteta, kahvi valuu hyvin hitaasti tai ei valu enää ollenkaan.	Jauhatusaste liian hieno.	Säädä jauhatusta karkeammaksi.
	Laitteeseen on kertynyt paljon kalkkia.	Poista kalkki ohjeita noudattaen.
	Vedensuodattimessa on ilmaa.	Anna vedensuodattimen olla upotettuna veteen, kunnes ulos ei enää tule ilmakuplia; laita suodatin takaisin paikoilleen.
Laitteesta tulee vain vettä, ei kahvia.	Laite ei tunnista kahvipapusiiliön tyhjenemistä.	Lisää kahvipapuja. <b>Huomautus:</b> Laite asettuu seuraavien valmistuskertojen aikana kahvipapuja vastaanvasti.
	Keittoyksikön kahvikanava on tukossa.	Puhdista keittoyksikkö. → "Keittoyksikön puhdistaminen" sivulla 85
	Pavut eivät putoa myllyyn (pavut liian öljyisiä).	Kopauta hieman kahvipapusiiliötä. Vaihda tarvittaessa kahvilaatua. Pyyhi tyhjennetty kahvipapusiiliö kuivalla liinalla.
Kahvissa ei ole "cremaa" (vaahdotkerrosta).	Sopimaton kahvilaatu.	Käytä kahvilaatua, jossa on enemmän robusta-papuja.
	Pavut eivät ole enää paahtotuoreita.	Käytä tuoreita papuja.
	Jauhatusta ei ole sovitettu kahvipapuihin.	Säädä jauhatuskarkeus hienommaksi.
Kahvi on liian "hapanta".	Jauhatusaste on asetettu liian karkeaksi.	Säädä jauhatusta hienommaksi.
	Sopimaton kahvilaatu.	Käytä tummempaksi paahtettua kahvia.



Kahvi on liian "väkevää".	Jauhatusaste on asetettu liian hienoksi.	Säädä karkeampi jauhatustaso.
	Sopimaton kahvilaatu.	Vaihda kahvilaatua.
Kahvi maistuu "palaneelta".	Jauhatusaste on asetettu liian hienoksi.	Säädä karkeampi jauhatustaso.
	Sopimaton kahvilaatu.	Vaihda kahvilaatua.
Maito/maitosekoitejuomat ovat liian kuumia. Maitovahto on liian huokoista, imuääni on voimakas.	Lasissa tai mukissa on liian vähän maitoa.	Käytä enemmän maitoa tai säädä vaahdotuksen kestoa.
Maito/maitosekoitejuomat ovat liian kylmiä.	Lasissa tai mukissa on liian paljon maitoa.	Käytä vähemmän maitoa tai säädä vaahdotuksen kestoa.
Maitoa/maitovaahtoa ei valu.	Maidonvaahdotin on likainen. Maidonvaahdotin ei uppoa maitoon.	Puhdista maidonvaahdotin astianpesukoneessa. → "Maitojärjestelmän puhdistaminen" sivulla 84 Käytä enemmän maitoa, tarkista, uppoaako maidonvaahdotin maitoon. Työnnä annostelujärjestelmä ääriasentoon alas.
Vedensuodatin ei pysy vesisäiliössä.	Vedensuodatinta ei ole kiinnitetty oikein.	Anna vedensuodattimen olla upotettuna veteen, kunnes ulos ei enää tule ilmakuplia; laita suodatin takaisin paikoilleen. Kiinnitä vedensuodatin vesisäiliöön suorassa asennossa ja lujasti painamalla.
Useampi painike vilkkuu, kuuluu voimakas ääni.	Vesisäiliö puuttuu tai se on laitettu väärin paikoilleen.	Aseta vesisäiliö paikoilleen oikein.
Laitteen pohjalla on vettä, kun tiputusastia otetaan pois.	Tiputusastia on otettu pois liian aikaisin.	Ota tiputusastia pois vasta, kun viimeisimmän juoman valmistuksesta on kulunut muutama sekunti.
Keitinyksikköä ei voi poistaa.	Keitinyksikkö ei ole poistoasennossa (esim. pakkasuoja on aktivoitu).	Kytke laite taas päälle.
Laitetta ei voi ohjata, LED-merkkivalot palavat tai vilkkuvat.	Laite on esittelymoduksessa.	Paina painiketta  vähintään 5 sekuntia, jotta esittelymodus menee pois toiminnasta.
Mylly ei käynnisty.	Laite on liian kuuma.	Anna laitteen jäähtyä tunnin ajan.
LED  vilkkuu.	Luukku ei ole suljettu oikein.	Paina luukku tiukasti kiinni.
	Laite on liian kuuma.	Anna laitteen jäähtyä 1 tunnin ajan.
LED  palaa, vaikka tiputusastia on tyhjä - mitä teen?	Kun laite on kytketty pois päältä, se ei tunnista tyhjennystä.	Poista tippa-allas laitteen ollessa päällä ja aseta se takaisin paikoilleen.

## fi Mitä tehdä häiriön sattuessa?

LED  palaa, vaikka vesisäiliö on täynnä.	Vesisäiliö on laitettu väärin paikoilleen.	Aseta vesisäiliö paikoilleen oikein.
	Vesisäiliössä on hiilihapollista vettä.	Täytä säiliö raikkaalla vesijohtovedellä.
	Vesisäiliössä oleva uimuri on jumissa.	Ota vesisäiliö pois ja puhdista huolellisesti.
	Uutta vedensuodatinta ei ole huuhdeltu käyttöohjeessa kuvatulla tavalla.	Huuhtelee vedensuodatin ja ota se käyttöön ohjeiden mukaisesti.
	Vedensuodattimessa on ilmaa.	Anna vedensuodattimen (aukko ylöspäin) olla upotettuna veteen, kunnes ulos ei enää tule ilmakuplia; laita suodatin takaisin paikoilleen. → <i>"Vedensuodattimen laittaminen paikoilleen tai vaihtaminen" sivulla 80</i>
	Vedensuodatin vanha.	Laita uusi vedensuodatin paikoilleen.
LED  vilkkuu ja kaikkien juomien LED-merkkivalot palavat.	Vesisäiliö ei ole paikoillaan tai se on kiinnitetty väärin.	Aseta vesisäiliö paikoilleen oikein.
	Laitteen putkisto on tyhjä.	Aseta vesisäiliö paikoilleen oikein. Täytä säiliö raikkaalla vesijohtovedellä. Älä käytä hiilihapollista vettä.
	Vedensuodattimessa on ilmaa.	Anna vedensuodattimen (aukko ylöspäin) olla upotettuna veteen, kunnes ulos ei enää tule ilmakuplia; laita suodatin takaisin paikoilleen. → <i>"Vedensuodattimen laittaminen paikoilleen tai vaihtaminen" sivulla 80</i>
Kaikki LEDit vilkkuvat.	Väärä jännite sähköasennuksessa.	Käytä laitetta vain 220 V – 240 V jännitteellä.
LED-merkkivalot  ja  ja <b>calc'nClean</b> vilkkuvat.	Ympäristön lämpötila on liian alhainen.	Käytä laitetta >5 °C lämpötilassa.
LED-merkkivalot  ja  ja  vilkkuvat.	Keitinyksikkö on liian liikainen tai keitinyksikköä ei voi ottaa ulos.	Puhdista keitinyksikkö, jos mahdollista; kytke laite pois päältä ja uudelleen päälle.
LED-merkkivalot  ja  ja  vilkkuvat.	Laitteessa on häiriö.	Käynnistä laite uudelleen.
<b>calc'nClean</b> ja  palavat.	Kalkinpoistovaihe keskeytettiin.	Jatka kalkinpoistovaihetta. → <i>"Huolto-ohjelma" sivulla 86</i>
Näyttö "calc'nClean" ilmestyy hyvin usein.	Vesi on liian kalkkipitoista.	Käytä vedensuodatinta ja säädä vedenkovuus.

Jos ongelmien poistaminen ei onnistu, soita ehdottomasti huoltopalveluun!  
Puhelinnumerot löytyvät käyttöohjeen viimeisiltä sivuilta.





## Huoltopalvelu

### Tekniset tiedot

Verkkoliitäntä (jännite - taajuus)	220–240 V ~, 50 / 60 Hz
Liitäntäteho	1300 W
Pumpun maksimipaine (staattinen)	15 bar
Vesisäiliön maksimitilavuus (ilman suodatinta)	1,3 l
Kahvipapusaäiliön maksimitilavuus	≈ 250 g
Johdon pituus	100 cm
Mitat (K x L x S)	37,3 x 24,9 x 42,8 cm
Paino, tyhjänä	n. 8–9 kg
Kahvimyly	Keraaminen/teräksinen

### Mallinumero ja sarjanumero

Ilmoita soittaessasi laitteen täydellinen mallinumero (E-Nr.) ja sarjanumero (FD-Nr.), jotta saat heti pätevät neuvot. Numerot löydät tyyppikilvestä . (→ Kuva )

Jotta löydät tiedot tarvittaessa helposti, voit kirjoittaa laitteesi tiedot ja huoltopalvelun puhelinnumeron tähän.

**E-Nr.****FD-Nr.****Huoltopalvelu** 

Huoltopalvelun yhteystiedot kaikissa maissa löydät tämän ohjeen viimeisiltä sivuilta.

### Takuu

Tälle laitteelle ovat voimassa maahantuojaan myöntämät takuuehdot. Täydelliset takuuehdot saat myyntiliikkeeltä, josta olet ostanut laitteen. Takuutapauksessa on näytettävä ostokuitti.

Oikeus muutoksiin pidätetään.

## Service-Hotlines

---

[www.siemens-home.bsh-group.com](http://www.siemens-home.bsh-group.com)

<b>AE</b> 04 803 0501	<b>LI</b> 05 274 1788
<b>AL</b> 066 206 47 94	<b>LU</b> 26 349 300
<b>AT</b> 0810 550 522	<b>LV</b> 067 425 232
<b>AU</b> 1300 368 339	<b>ME</b> 050 432 575
<b>BA</b> 033 213 513	<b>MK</b> 02 2454 600
<b>BE</b> 070 222 142	<b>NL</b> 088 424 4020
<b>BG</b> 02 931 50 62	<b>NO</b> 22 66 06 00
<b>CH</b> 043 455 4095	<b>PL</b> 801 191 534
<b>CN</b> 400 889 9999 Call rates depend on the network used	<b>PT</b> 21 4250 720
<b>CZ</b> 0251 095 546	<b>RO</b> 021 203 9748
<b>DE</b> 0911 70 440 044	<b>RU</b> 8 800 200 29 62
<b>DK</b> 44 89 89 85	<b>SE</b> 0771 11 22 77 (local rate)
<b>EE</b> 0627 8730	<b>SK</b> 02 444 520 41
<b>ES</b> 902 11 88 21	<b>SL</b> 01 200 70 17
<b>FI</b> 020 7510 700 Lankapuhelimesta 8,28 snt/puhelu + 7 snt/min (alv 24%) Matkapuhelimesta 8,28 snt/puhelu + 17 snt/min (alv 24%)	<b>TR</b> 444 6688 Çağrı merkezini sabit hatlardan aramanın bedeli şehir içi ücretlendirime, Cep telefonlarından ise kullanılan tarifeye göre değişkenlik göstermektedir
<b>FR</b> 0140 10 1200	<b>US</b> 866 447 4363 (toll free)
<b>GB</b> 0344 892 8999 Calls charged at local or mobile rate	<b>XK</b> 044 172 309
<b>GR</b> 18 182 (Αστική χρέωση)	<b>XS</b> 011 21 39 552
<b>HR</b> 01 3028 226	
<b>HU</b> 0036 1 489 5461	
<b>IE</b> 01450 2655 0.03 € per minute at peak. Off peak 0.0088 € per minute.	
<b>IL</b> 08 9777 222	
<b>IS</b> 0520 3000	
<b>IT</b> 800 018 346 (Line Verde)	

**BSH group is a Trademark Licensee of Siemens AG. Manufacturer´s Service for Siemens Home Appliances.**

**DE Deutschland, Germany**  
BSH Hausgeräte Service GmbH  
Zentralwerkstatt für kleine Hausgeräte  
Trautskirchener Strasse 6-8  
90431 Nürnberg  
Online Auftragsstatus, Pickup Service für  
Kaffeefullautomaten und viele weitere  
Infos unter:  
[www.siemens-home.bsh-group.de](http://www.siemens-home.bsh-group.de)

Reparaturservice, Ersatzteile &  
Zubehör, Produkt-Informationen:  
Tel.: 0911 70 440 044  
mailto:cp-servicecenter@bshg.com  
Wir sind an 365 Tagen rund um die Uhr  
erreichbar.

**AE United Arab Emirates,**  
الإمارات العربية المتحدة  
BSH Home Appliances FZE  
Round About 13, Plot Nr MO-0532A  
Jebel Ali Free Zone – Dubai  
Tel.: 04 881 4401  
mailto:service.uae@bshg.com  
[www.siemens-home.bsh-group.com/ae](http://www.siemens-home.bsh-group.com/ae)

**AL Republika e Shqipërisë,**  
Albania  
ELEKTRO-SERVIS sh.p.k  
Rr. Shkelqim Fusha, Selite,  
Pallati "Matrix Konstruksjon",  
Kati 0 dhe +1  
1023 Tirane  
Tel.: 4 2278 130, -131  
Fax: 4 2278 130  
mailto:info@elektro-servis.com

EXPERT SERVIS  
Rruga e Kavajes,  
Kulla B Nr 223/1 Kati I  
1023 Tirane  
Tel.: 4 480 6061  
Tel.: 4 227 4941  
Fax: 4 227 0448  
Cel: +355 069 60 45555  
mailto:info@expert-servis.al

**AT Österreich, Austria**  
BSH Hausgeräte Gesellschaft mbH  
Werkkundendienst für Hausgeräte  
Quellenstrasse 2a  
1100 Wien  
Online Reparaturannahme, Ersatzteile  
und Zubehör und viele weitere Infos  
unter: [www.siemens-home.bsh-group.at](http://www.siemens-home.bsh-group.at)  
Reparaturservice, Ersatzteile & Zubehör,  
Produktinformationen  
Tel.: 0810 550 522  
mailto:vie-stoerungsannahme@bshg.com  
Wir sind an 365 Tagen rund um die Uhr für  
Sie erreichbar.

**AU Australia**  
BSH Home Appliances Pty. Ltd.  
Gate 1, 1555 Centre Road  
Clayton, Victoria 3168  
Tel.: 1300 167 425\*  
Fax: 1300 306 818  
mailto:aftersales.au@bshg.com  
[www.siemens-home.bsh-group.com/au](http://www.siemens-home.bsh-group.com/au)  
\*Mo-Fr: 24 hours

**BA Bosnia i Hercegovina,**  
Bosnia-Herzegovina  
"HIGH" d.o.o.  
Gradačacka 29b  
71000 Sarajevo  
Tel.: 061 10 09 05  
Fax: 033 21 35 13  
mailto:bosch\_siemens\_sarajevo@  
yahoo.com

**BE Belgique, België, Belgium**  
BSH Home Appliances S.A.  
Avenue du Laerbeek 74  
Laarbeeklaan 74  
1090 Bruxelles – Brussel  
Tel.: 070 222 142  
Fax: 024 757 292  
mailto:bru-repairs@bshg.com  
[www.siemens-home.bsh-group.com/be](http://www.siemens-home.bsh-group.com/be)

**BG Bulgaria**  
BSH Domakinski Uredi  
Bulgaria EOOD  
115K Tsarigradsko Chausse Blvd.  
European Trade Center Building,  
5th floor  
1784 Sofia  
Tel.: 0700 208 18  
Fax: 02 878 79 72  
mailto:informacia.servis-bg@  
bshg.com  
[www.siemens-home.bsh-group.com/bg](http://www.siemens-home.bsh-group.com/bg)

**BH Bahrain,** مملكة البحرين  
Khalifa Est.  
P.O. Box 5111  
Manama  
Tel.: 01 7400 553  
mailto:service@khalifaif.com

**CH Schweiz, Suisse,**  
Svizzera, Switzerland  
BSH Hausgeräte AG  
Werkkundendienst für Hausgeräte  
Fahnweidstrasse 80  
8954 Geroldswil  
mailto:ch-info.hausgeraete@  
bshg.com  
Service Tel.: 0848 840 040  
Service Fax: 0848 840 041  
mailto:ch-reparatur@bshg.com  
Ersatzteile Tel.: 0848 880 080  
Ersatzteile Fax: 0848 880 081  
mailto:ch-ersatzteil@bshg.com  
[www.siemens-home.bsh-group.ch](http://www.siemens-home.bsh-group.ch)

**CY Cyprus, Κύπρος**  
BSH Ikiakes Syskeves-Service  
39, Arh. Makaariou III Str.  
2407 Egomi/Nikosia (Lefkosia)  
Tel.: 7777 8007  
Fax: 022 65 81 28  
mailto:bsh.service.cyprus@  
cytanet.com.cy

**CZ Česká Republika,**  
Czech Republic  
BSH domácí spotřebiče s.r.o.  
Firemní servis domácích spotřebičů  
Pekafská 10b  
155 00 Praha 5  
Tel.: 0251 095 546  
Fax: 0251 095 549  
[www.siemens-home.bsh-group.com/cz](http://www.siemens-home.bsh-group.com/cz)

**DK Danmark, Denmark**  
BSH Hvidevarer A/S  
Telegrafvej 4  
2750 Ballerup  
Tel.: 44 89 89 85  
Fax: 44 89 89 86  
mailto:BSH-Service-DK@BSHG.com  
[www.siemens-home.bsh-group.com/dk](http://www.siemens-home.bsh-group.com/dk)

**EE Eesti, Estonia**  
SIMSON OÜ  
Türi tn.5  
11313 Tallinn  
Tel.: 0627 8730  
Fax: 0627 8733  
mailto:servicenet@servicenet.ee  
[www.simson.ee](http://www.simson.ee)  
Renerk Kaubanduse OÜ  
Tammsaare tee 134B  
(Euronicsi kaupluses)  
12918 Tallinn  
Tel.: 0651 2222  
Fax: 0516 7171  
mailto:klienditeenindus@renerk.ee  
[www.renerk.ee](http://www.renerk.ee)

Eliser OÜ  
Mustamäe tee 24  
10621 Tallinn  
Tel.: 0665 0090  
mailto:hoolidus@eliser.ee  
[www.kodumasinat-remont.ee](http://www.kodumasinat-remont.ee)

**ES España, Spain**  
En caso de avería puede ponerse en  
contacto con nosotros, su aparato será  
trasladado a nuestro taller especializado  
de cafeteras.  
BSH Electrodomésticos España S. A.  
Servicio Oficial del Fabricante  
Parque Empresarial PLAZA,  
C/ Manfredonia, 6  
50197 Zaragoza  
Tel.: 902 118 821 o 976 305 714  
mailto:CAU-Siemens@bshg.com  
[www.siemens-home.bsh-group.es](http://www.siemens-home.bsh-group.es)

**FI Suomi, Finland**  
BSH Kodinkoneet Oy  
Itälahdenkatu 18 A  
PL 123  
02021 Helsinki  
Tel.: 0207 510 700  
Fax: 0207 510 780  
mailto:Siemens-Service-FI@bshg.com  
[www.siemens-home.bsh-group.com/fi](http://www.siemens-home.bsh-group.com/fi)  
Lankapuhelimesta 8,28 snt/puhelu  
+ 7 snt/min (alv 24%)  
Matkapuhelimesta 8,28 snt/puhelu  
+ 17 snt/min (alv 24%)

**BSH group is a Trademark Licensee of Siemens AG.  
Manufacturer's Service for Siemens Home Appliances.**

**FR France**

BSH Electroménager S.A.S.  
50 rue Ardoin – CS 50037  
93406 SAINT-OUEN cedex  
Service interventions à domicile:  
01 40 10 12 00

Service Consommateurs:

0 892 698 110 

mailto:soa-siemens-conso@bshg.com

Service Pièces Détachées et

Accessoires:

0 892 698 009 

www.siemens-home.bsh-group.fr

**GB Great Britain**

BSH Home Appliances Ltd.  
Grand Union House  
Old Wolverton Road  
Wolverton

Milton Keynes MK12 5PT

To arrange an engineer visit, to order spare parts or accessories or for product advice please visit  
www.siemens-home.bsh-group.uk or call

Tel.: 0344 892 8999\*

\*Calls are charged at the basic rate, please check with your telephone service provider for exact charges

**GR Greece, Ελλάδα**

BSH Ikiakes Siskeves A.B.E.

Central Branch Service

17 km E.O. Athinon-Lamias &

Potamou 20

14564 Kifisia

Πανελλήνιο τηλέφωνο: 181 82

(Αστική χρέωση)

mailto:nkf-CustomerService@bshg.com

www.siemens-home.bsh-group.com/gr

**HK Hong Kong, 香港**

BSH Home Appliances Limited

Unit 1 & 2, 3rd Floor,

North Block, Skyway House,

3 Sham Mong Road

Tai Kok Tsui, Kowloon

Hong Kong

Tel.: 2565 6151

Fax: 2565 6681

mailto:siemens.hk.service@bshg.com

www.siemens-home.bsh-group.com/hk

**HR Hrvatska, Croatia**

BSH kućni uređaji d.o.o.

Kneza Branimira 22

10000 Zagreb

Tel.: 01 552 09 99

Fax: 01 640 36 03

mailto:informacije.servis-hr@bshg.com

www.siemens-home.bsh-group.com/hr

**HU Magyarország, Hungary**

BSH Háztartási Készülék

Kereskedelmi Kft.

Árpád fejedelem útja 26-28

1023 Budapest

Call Center: +36 80-200-201

mailto: BSH-szerviz@bshg.com

www.siemens-home.bsh-group.com/hu

**IE Republic of Ireland**

BSH Home Appliances Ltd.

Unit F4, Ballymount Drive

Ballymount Industrial Estate

Walkinstown

Dublin 12

Service Requests, Spares and

Accessories

Tel.: 01450 2655\*

Fax: 01450 2520

www.siemens-home.bsh-group.ie

\*0.03 € per minute at peak.

Off peak 0.0088 € per minute.

**IL Israel, ישראל**

C/S/B/ Home Appliance Ltd.

1, Hamasger St.

North Industrial Park

Lod, 7129801

Tel.: 08 9777 222

Fax: 08 9777 245

mailto:csb-serv@csb-ltd.co.il

www.siemens-home.bsh-group.com/il

**IN India, Bhārat, भारत**

BSH Household Appliances

Mfg. Pvt. Ltd.

Arena House,

Main Bldg, 2nd Floor,

Plot No. 103, Road No. 12,

MIDC, Andheri East

Mumbai 400 093

Toll Free 1800 209 1850\*

www.siemens-home.bsh-group.com/in

Mo-Sa: 8.00am to 8.00pm

(exclude public holidays)

**IS Iceland**

Smith & Norland hf.

Noatuni 4

105 Reykjavik

Tel.: 0520 3000

Fax: 0520 3011

www.sminor.is

**IT Italia, Italy**

BSH Elettrodomestici S.p.A.

Via. M. Nizzoli 1

20147 Milano (MI)

Numero verde 800 018346

mailto:info.it@siemens-home.com

www.siemens-home.bsh-group.com/it

**KZ Kazakhstan, Қазақстан**

IP Turebekov Yerzhan

Nurmanovich

Jangeldina str. 15

Shimkent 160018

Tel.: 0252 31 00 06

mailto:evrika\_kz@mail.ru

**LB Lebanon, لبنان**

Tehaco s.a.r.l.

Boulevard Dora 4043 Beyrouth

P.O. Box 90449

Jdeideh, 1202 2040

Tel.: 01 255 211

mailto:Info@Teheni-Hana.com

**LT Lietuva, Lithuania**

Baltic Continent Ltd.

Lukšio g. 23

09132 Vilnius

Tel.: 05 274 1788

Fax: 05 274 1722

mailto:info@balticocontinent.lt

www.balticocontinent.lt

Senuku prekybos centras UAB

Jonavos g. 62

44192 Kaunas

Tel.: 037 212 146

Fax: 037 212 165

www.senukai.lt

UAB "AG Service"

R. Kalantos g. 32

52494 Kaunas

Tel.: 0700 556 55

Fax: 037 331 363

mailto:servisas@agservice.lt

www.agservice.lt

**LU Luxembourg**

BSH électroménagers S.A.

13-15, ZI Breedeweues

1259 Senningerberg

Tel.: 26349 300

Fax: 26349 315

Reparaturen: lux-repair@bshg.com

Ersatzteile: lux-spare@bshg.com

www.siemens-home.bsh-group.com/lu

**LV Latvia, Latvija**

SIA "General Serviss"

Bullu iela 70c

1067 Riga

Tel.: 06742 52 32

mailto:info@serviscentrs.lv

www.serviscentrs.lv

Elkor Serviss

Brivibas gatve 201

1039 Riga

Tel.: 067 070 520: -36

Fax: 067 070 524

mailto:info@elkorserviss.lv

www.elkorserviss.lv

Sia Elektronika-Serviss

Tadaiku iela 4

1004 Riga

Tel.: 067 717 060

Fax: 067 601 235

mailto:serviss@elektronika.lv

www.elektronika.lv

**BSH group is a Trademark Licensee of Siemens AG.  
Manufacturer's Service for Siemens Home Appliances.**

**MD Moldova**  
S.R.L. "Rialto-Studio"  
ул. Щулева 98  
2012 Кишинев  
тел./факс: 022 23 81 80

**MK Macedonia, Македонија**  
GORENEC  
Jane Sandanski 69 lok. 3  
1000 Skopje  
Tel.: 02 2454 600  
Mobil: 070 697 463  
mailto:gorenece@yahoo.com

**MT Malta**  
Aplan Limited  
The Atrium  
Mrieħel by Pass  
BKR3000 Birkirkara  
Tel.: 025 495 122  
Fax: 021 480 598  
mailto:lapap@aplan.com.mt

**NL Nederlande, Netherlands**  
BSH Huishoudapparaten B.V.  
Taurusavenue 36  
2132 LS Hoofddorp  
Storingsmelding:  
Tel.: 088 424 4020  
Fax: 088 424 4845  
mailto:siemens-contactcenter@  
bshg.com  
Onderdelenverkoop:  
Tel.: 088 424 4020  
Fax: 088 424 4801  
mailto:siemens-onderdelen@bshg.com  
www.siemens-home.bsh-group.nl

**NO Norge, Norway**  
BSH Husholdningsapparater A/S  
Grensesvingen 9  
0661 Oslo  
Tel.: 22 66 05 73  
Fax: 22 66 05 55  
mailto:Siemens-Service-NO@bshg.com  
www.siemens-home.bsh-group.com/no

**NZ New Zealand**  
BSH Home Appliances Ltd.  
Unit F2, 4 Orbit Drive  
Mairangi Bay  
Auckland 0632  
Tel.: 0800 245 700\*  
Fax: 0800 256 535  
mailto:repairaction.nz@bshg.com  
\* Mo-Fr: 8.30am to 4.00pm  
(exclude public holidays)

**PL Polska, Poland**  
BSH Sprzęt Gospodarstwa  
Domowego sp. z o.o.  
Al. Jerozolimskie 183  
02-222 Warszawa  
Tel.: 801 191 534  
Fax: 022 572 7709  
mailto:Serwis.Fabryczny@bshg.com  
www.siemens-home.bsh-group.pl

**PT Portugal**  
BSHP Electrodomésticos,  
Sociedade Unipessoal, Lda.  
Rua Alto do Montijo, nº 15  
2790-012 Carnaxide  
Tel.: 214 250 720  
Fax: 214 250 701  
mailto:siemens.electrodomesticos.pt@  
bshg.com  
www.siemens-home.bsh-group.com/pt

**RO România, Romania**  
BSH Electrocasnice srl.  
Sos. Bucuresti-Ploiesti,  
nr. 19-21, sect.1  
13682 Bucuresti  
Tel.: 021 203 9748  
Fax: 021 203 9733  
mailto:service.romania@bshg.com  
www.siemens-home.bsh-group.com/ro

**RU Russia, Россия**  
ООО "БСХ Бытовая техника"  
Сервис от производителя  
Малая Калужская 19/1  
119071 Москва  
тел.: 495 737 2962  
mailto:mok-kdhl@bshg.com  
www.siemens-home.bsh-group.ru

**SE Sverige, Sweden**  
BSH Home Appliances AB  
Landsvägen 32  
169 29 Solna  
Tel.: 0771 11 22 77 local rate  
mailto:Siemens-Service-SE@bshg.com  
www.siemens-home.bsh-group.com/se

**SG Singapore, 新加坡**  
BSH Home Appliances Pte. Ltd.  
Block 4012, Ang Mo Kio Avenue 10  
#01-01 Techplace 1  
Singapore 569628  
Tel.: 6751 5000\*  
Fax: 6751 5005  
mailto:bshsgp.service@bshg.com  
\* Mo-Fr: 8.30am to 7.00pm, Sa: 8.30am to 5.30pm  
(exclude public holidays)

**SI Slovenija, Slovenia**  
BSH Hišni aparati d.o.o.  
Litostrojska 48  
1000 Ljubljana  
Tel.: 01 583 07 01  
Fax: 01 583 08 89  
mailto:informacije.servis@bshg.com  
www.siemens-home.bsh-group.com/si

**SK Slovensko, Slovakia**  
BSH domácí spotřebiče s.r.o.  
Organizačná zložka Bratislava  
Galvaniho 17/C  
821 04 Bratislava  
Tel.: 02 44 45 20 41  
mailto:opravy@bshg.com  
www.siemens-home.bsh-group.com/sk

**TR Türkiye, Turkey**  
BSH Ev Aletleri Sanayi  
ve Ticaret A.Ş.  
Fatih Sultan Mehmet Mahallesi  
Balkan Caddesi No: 51  
34771 Ümraniye, İstanbul  
Tel.: 0 216 444 6688\*  
Fax: 0 216 528 9188\*  
mailto:careline.turkey@bshg.com  
www.siemens-home.bsh-group.com/tr  
\* Çağrı merkezini sabit hatlardan  
aramanın bedeli şehir içi ücretlendirme,  
Çap telefonlarından ise kullananlar  
tarifeye göre değişiklik göstermektedir

**UA Ukraine, Україна**  
ТОВ "БСХ Побутова Техніка"  
тел.: 044 490 2095  
mailto:bsh-service.ua@bshg.com  
www.siemens-home.bsh-group.com/ua

**XK Kosovo**  
SERVICE-GENERAL SH.P.K.  
Rruga Mag Prishtine-Ferizaj  
70000 Ferizaj  
Tel.: 0290 321 434  
Tel.: 0290 330 723  
mailto:a\_service@  
gama-electronics.com

**XS Srbija, Serbia**  
BSH Kućni aparati d.o.o.  
Milutina Milankovića br. 9ž  
11070 Novi Beograd  
Tel.: 011 353 70 09  
Fax: 011 205 23 89  
mailto:informacije.servis-sr@bshg.com  
www.siemens-home.bsh-group.com/rs

**ZA South Africa**  
BSH Home Appliances (Pty) Ltd.  
15th Road Randjespark  
Private Bag X36, Randjespark  
1685 Midrand – Johannesburg  
Tel.: 086 002 6724  
Fax: 086 617 1780  
mailto:applianceserviceza@bshg.com  
www.siemens-home.bsh-group.com/za

**BSH group is a Trademark Licensee of Siemens AG.  
Manufacturer's Service for Siemens Home Appliances.**

BSH Hausgeräte GmbH  
Carl-Wery-Straße 34, 81739 München, GERMANY

[siemens-home.bsh-group.com](https://siemens-home.bsh-group.com)

Produceret af BSH Hausgeräte GmbH med varemærkelicens fra Siemens AG  
Valmistanut BSH Hausgeräte GmbH Siemens AG:n myöntämällä tavaramerkin käyttöluvalla  
Produsert av BSH Hausgeräte GmbH under Siemens AGs varemerkelisens  
Tillverkas av BSH Hausgeräte GmbH under varumärkeslicens från Siemens AG



8001085493  
970915, TZ301xx2