

**Gaggenau**  
Instruções de serviço

# **CMP 250**

Máquina de café expresso totalmente automática

## Índice

<b>Utilização de acordo com o fim a que se destina</b>	<b>3</b>	<b>Regulações base</b>	<b>19</b>
<b>Instruções de segurança importantes</b>	<b>3</b>	Regular o peso do recipiente de leite	21
<b>Protecção do meio ambiente</b>	<b>4</b>	Mensagens	21
Poupança energética	4	<b>Home Connect</b>	<b>22</b>
Eliminação ecológica	4	Configurar	22
<b>Familiarização com o aparelho</b>	<b>5</b>	Regulações Home Connect	23
Equipamento standard	5	Início remoto	24
Componentes e acessórios	6	Diagnóstico remoto	24
Visor e elementos de comando	7	Nota sobre a proteção de dados	24
Posições do seletor de funções	7	Declaração de conformidade	24
Símbolos	7	<b>Conservação e limpeza diárias</b>	<b>25</b>
Cores e apresentação	8	Manutenção diária	25
Abertura da porta	8	Limpar o sistema de leite	25
Informações adicionais <b>i</b> e <b>i</b> <sup>®</sup>	8	Limpar a unidade de infusão	27
Acessórios	9	<b>Programas de manutenção</b>	<b>28</b>
<b>Ligar e desligar o aparelho</b>	<b>9</b>	Limpar	28
Interruptor principal	9	Descalcificar	29
Indicação de standby	10	Limpar e descalcificar	29
Ativar o aparelho	10	<b>Programa de esvaziamento</b>	<b>30</b>
<b>Colocar o aparelho em funcionamento</b>	<b>10</b>	<b>Pesquisa de avarias</b>	<b>31</b>
Regulações iniciais	10	<b>Dados técnicos</b>	<b>34</b>
Ajustar a dureza da água	11		
<b>Filtro de água</b>	<b>11</b>		
Funcionamento com ou sem filtro de água	11		
Coloque o filtro de água	12		
<b>Encher o depósito de água e o depósito de café em grão</b>	<b>12</b>		
<b>Preparar a bebida</b>	<b>13</b>		
Seleção de bebidas	13		
Preparar uma bebida de café a partir de café em grão recém-moído	14		
Preparar duas chávenas em simultâneo	14		
Preparar uma bebida de café a partir de café em pó	15		
Preparar bebida de café com leite	15		
Preparar espuma de leite e leite quente	16		
Preparar água quente	16		
Regular o grau de moagem	17		
Mudar o tipo de café em grão	17		
<b>Bebidas individuais</b>	<b>17</b>		
<b>Protecção de crianças</b>	<b>18</b>		
Ativar o fecho de segurança para crianças	18		
Desativar a função segurança para crianças	18		

Obtenha mais informações relativas a produtos, acessórios, peças sobresselentes e Assistência Técnica na Internet: [www.gaggenau.com](http://www.gaggenau.com) e na loja Online: [www.gaggenau.com/zz/store](http://www.gaggenau.com/zz/store)

## Utilização de acordo com o fim a que se destina

Examine o aparelho depois de o desembalar. Se forem detectados danos de transporte, não ligue o aparelho.

Este aparelho destina-se exclusivamente a uso privado e doméstico.

Utilize o aparelho apenas em espaços interiores à temperatura ambiente e até 2000 m acima do nível do mar.

Proteger o aparelho contra congelamento, caso contrário ficará danificado.

## Instruções de segurança importantes

Ler as instruções de serviço atentamente e na íntegra antes de utilizar o aparelho, proceder em conformidade e guardá-las. Se o aparelho mudar de proprietário, estas instruções devem acompanhá-lo.

Este aparelho pode ser usado por crianças com idade igual ou superior a 8 anos e por pessoas com limitações físicas, sensoriais ou mentais ou com pouca experiência e/ou conhecimentos, se estiverem sob vigilância ou tiverem sido instruídas acerca da utilização segura do aparelho e tiverem compreendido os perigos decorrentes da sua utilização. O aparelho e o cabo elétrico devem ser mantidos fora do alcance de crianças com menos de 8 anos. As crianças não podem brincar com o aparelho. As crianças não podem efetuar a limpeza e manutenção do aparelho, a não ser que tenham idade igual ou superior a 8 anos e estejam sob a supervisão de um adulto.

### Aviso – Perigo de choque elétrico!

- O aparelho deve ser ligado a uma rede elétrica com corrente alternada apenas através de uma tomada corretamente instalada. Certifique-se de que o sistema fio terra da alimentação elétrica doméstica foi instalado corretamente.
- Ligue e utilize o aparelho apenas de acordo com os dados indicados na placa de características. Se o cabo de alimentação deste aparelho sofrer algum dano, ele deve ser substituído por um cabo de ligação específico, disponível na nossa assistência técnica.
- Utilizar o aparelho somente se o cabo de alimentação ou o próprio aparelho não apresentarem quaisquer danos. Em caso de falha, retirar imediatamente a ficha da tomada ou desligar a tensão de rede.

- Reparações no aparelho só podem ser efetuadas pelos nossos Serviços de Assistência Técnica, para se evitem situações de perigo.
- Nunca mergulhar a máquina ou o cabo elétrico em água.
- A ligação de encaixe do aparelho não pode entrar em contacto com líquidos.

#### **⚠ Aviso – Perigo de queimaduras (Home Connect)!**

No caso de um início remoto inadvertido, poderão ocorrer queimaduras em terceiros, caso se toque na parte de baixo da saída de café durante a tiragem de bebidas. Certifique-se de que, no caso de um início remoto inadvertido, não se colocam em perigo pessoas, especialmente crianças, ou bens materiais.

#### **⚠ Aviso – Perigo devido a magnetismo!**

O aparelho contém ímanes permanentes que podem afetar implantes eletrónicos, por exemplo, pacemakers ou bombas de insulina. Os portadores de implantes eletrónicos devem manter uma distância mínima de 10 cm em relação ao aparelho e ao retirar as seguintes peças: recipiente do leite, sistema de leite, depósito de água e unidade de infusão.

#### **⚠ Aviso – Perigo de asfixia!**

Não deixar crianças brincarem com o material da embalagem. Guardar peças pequenas em segurança, pois elas podem ser ingeridas.

#### **⚠ Aviso – Perigo de queimaduras!**

- O sistema de leite fica muito quente. Depois da utilização, deixe arrefecer antes de tocar.
- Algumas partes do aparelho ficam muito quentes. Nunca tocar nas partes quentes do aparelho.

#### **⚠ Aviso – Perigo de ferimentos!**

- Uma utilização errada do aparelho pode causar ferimentos.
- Nunca meter as mãos no moinho de café.
- Ter atenção aos dedos ao fechar a porta.

#### **⚠ Aviso – Perigo de incêndio!**

O aparelho atinge temperaturas altas. Ventilar suficientemente o aparelho. Nunca operar o aparelho num armário com a respetiva porta fechada.

#### **⚠ Aviso – Perigo de danos para a saúde!**

As impurezas no aparelho podem acarretar danos para a saúde. Tenha em atenção as indicações de limpeza referentes ao aparelho.

---

## **Protecção do meio ambiente**

---

### **Poupança energética**

- Desligar o aparelho quando este não for utilizado.
- Regular o intervalo do desligar automático para o valor mínimo.
- Não interromper a tiragem de café ou de espuma de leite, se possível. A interrupção antecipada conduz a um maior consumo de energia e a um enchimento mais rápido do apanha-gotas.
- Descalcificar o aparelho regularmente, para evitar depósitos calcários. Os depósitos calcários aumentam o consumo de energia.

### **Eliminação ecológica**

Elimine a embalagem de forma ecológica.



Este aparelho está marcado em conformidade com a Directiva 2012/19/UE relativa aos resíduos de equipamentos eléctricos e electrónicos (waste electrical and electronic equipment - WEEE).

A directiva estabelece o quadro para a criação de um sistema de recolha e valorização dos equipamentos usados válido em todos os Estados Membros da União Europeia.

Sobre os meios atuais de reciclagem, deverá informar-se junto do seu Agente Comercial.

## Familiarização com o aparelho

Aqui apresentamos-lhe o seu novo aparelho. Explicamos-lhe como funciona o painel de comando e cada um dos elementos de comando. Obterá igualmente informações relativas aos acessórios.

Mais informações sobre o aparelho, como p. ex. alterar o ângulo de abertura da porta, podem ser encontradas nas instruções de montagem em anexo.

## Equipamento standard

(para a utilização)

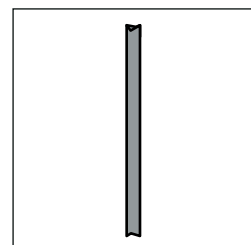
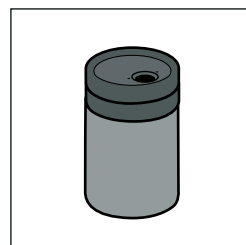
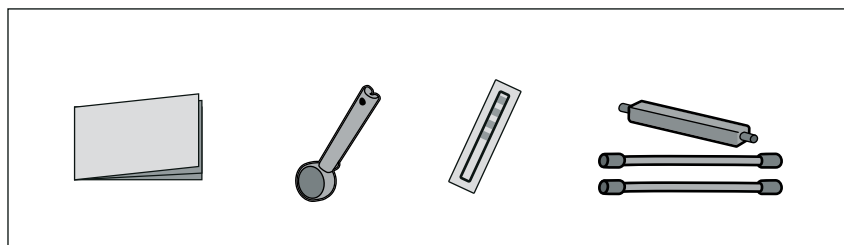
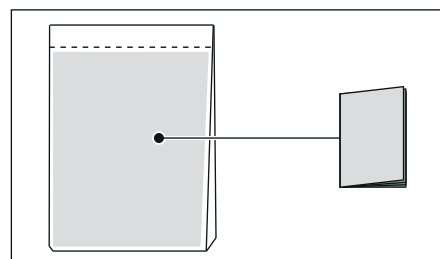
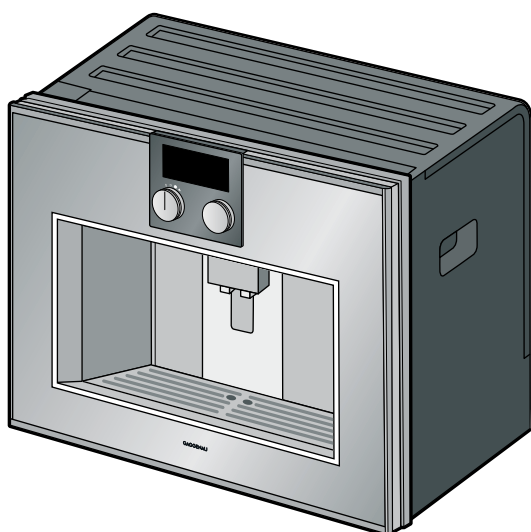

## Componentes e acessórios

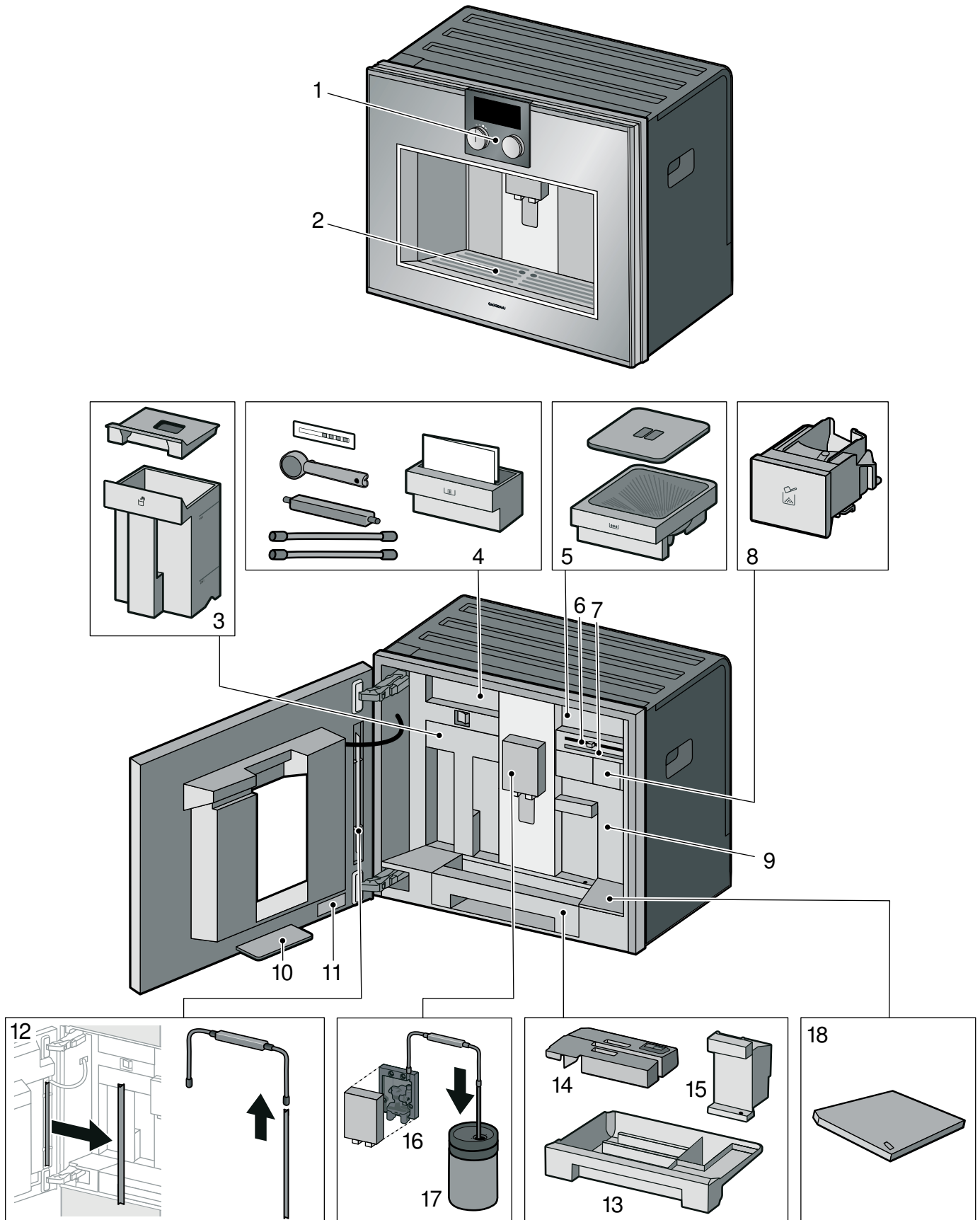

1	Visor e elementos de comando
2	Superfície de apoio para p. ex. chávenas
3	Depósito de água com tampa
4	Gaveta de acessórios (para instruções breves e acessórios)
5	Depósito de café em grão
6	Regular o grau de moagem
7	Suporte magnético (para peça de união dos tubos do leite)
8	Gaveta do café em pó
9	Tampa protetora (para unidade de infusão)
10	Recipiente coletor
11	Placa de características
12	Suporte (para tubo de aspiração)
13	Tabuleiro apara gotas
14	Tampa do tabuleiro apara gotas
15	Depósito de borras de café
16	Saída de bebidas e sistema de leite, ajustáveis em altura
17	Recipiente de leite
18	Superfície de apoio (balança) para recipiente de leite, amovível

1	Painel de comandos	Estas zonas são sensíveis ao toque. Toque num símbolo para selecionar a função correspondente.
2	Visor	O visor indica, p. ex., regulações atuais e possibilidades de seleção.
3	Seletor rotativo	Com o seletor rotativo, pode selecionar a bebida pretendida e efetuar outras regulações.
4	Seletor de funções	O seletor de funções permite-lhe consultar bebidas ou as suas bebidas preferidas memorizadas.

### Posições do seletor de funções

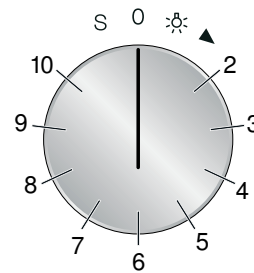

Posição	Função
0	Posição zero
☀	Luz
2	Seleção de bebidas
3 - 10	Posições na memória para bebidas individuais
S	Programas de manutenção/Regulações base

### Visor e elementos de comando

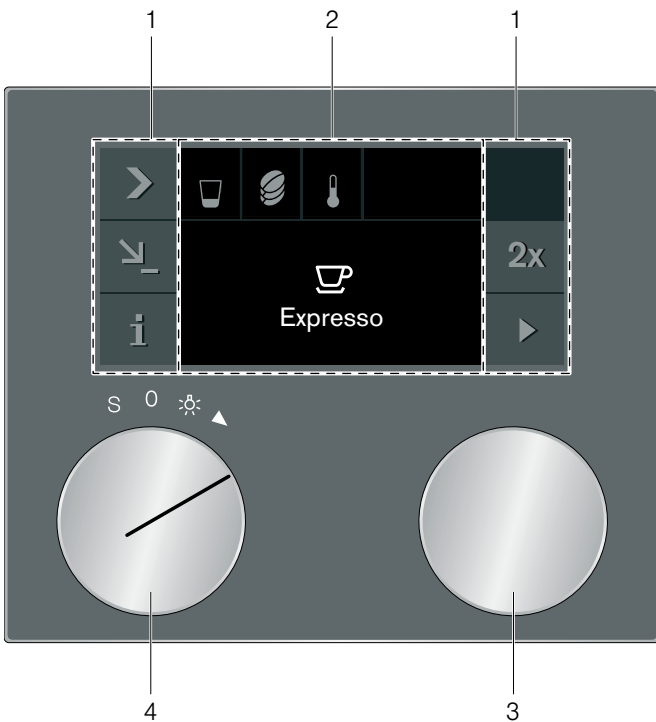

### Símbolos

Na visão geral seguinte encontra os símbolos que aparecem com maior frequência durante a operação do seu aparelho.

Símbolo	Função
▶	Iniciar
■	Parar
X	Cancelar
✓	Confirmar/gravar as regulações
>	Seta de seleção
📶	WLAN ativada
i	Aceder a informações adicionais
💬	Aceder a sugestões adicionais
✎	Editar regulações
⏴	Memorizar bebida individual
🗑️	Seleção rápida Capacidade
2 x	Bebida 2 x
🔒	Fecho de segurança para crianças

## Cores e apresentação

### Cores

As diferentes cores servem para orientar o utilizador nas respetivas situações de regulação.

laranja	Regulações iniciais Funções principais, mensagens
azul	Regulações base Limpeza
branco	Valores reguláveis

### Apresentação

A apresentação de símbolos, valores e indicações altera-se de acordo com a situação.

Standard	Os valores e os símbolos atualmente selecionados são apresentados de modo ampliado.
Indicação do visor reduzida	Passado pouco tempo, a indicação do visor é apresentada de forma reduzida, sendo mostrados apenas os dados mais importantes. Esta função está ativada de fábrica nas regulações base e pode ser desativada.

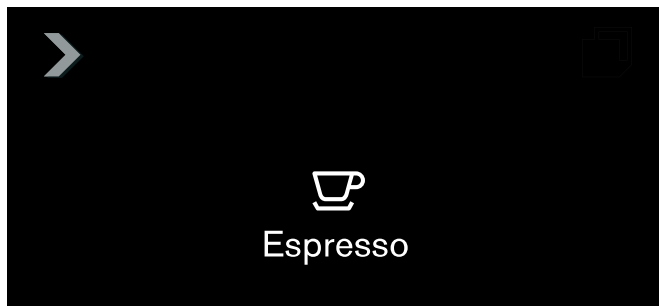

## Abertura da porta

Pode abrir a porta manualmente com o puxador integrado lateral.

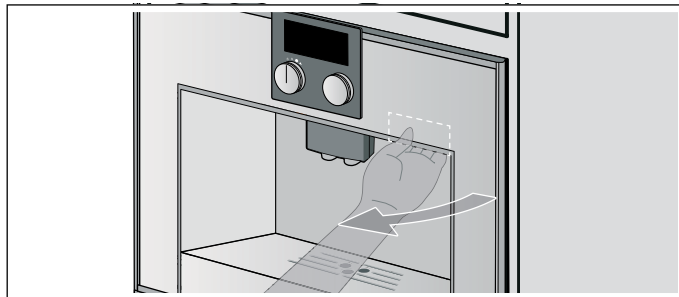

## Informações adicionais **i** e **i**<sup>Ⓢ</sup>

Se tocar no símbolo **i**, pode aceder a informações adicionais.

Durante o funcionamento, receberá, por exemplo, informações sobre o número de bebidas já preparadas.

Se o seletor de funções estiver na posição **S**, receberá, por exemplo, informações sobre a necessidade de descalcificar ou limpar o aparelho, assim como de substituir o filtro de água. Poderá utilizar esta informação, por exemplo, para antecipar um programa de manutenção a efetuar em breve.

Para solicitações de procedimentos importantes, surge o símbolo **i**<sup>Ⓢ</sup>. Adicionalmente, são apresentadas novas mensagens no visor durante alguns segundos. Estas mensagens apagam-se automaticamente após alguns segundos ou têm de ser confirmadas com **✓**. É possível consultar uma lista das mensagens, tocando no símbolo **i**<sup>Ⓢ</sup>. Se o procedimento necessário tiver sido executado, a respetiva mensagem apaga-se.



Se aparecerem mensagens relativas ao Home Connect no visor, leia as informações no capítulo "Home Connect" e, no fim do capítulo, "Resolver sozinho problemas simples".



## Acessórios

A máquina de café expresso totalmente automática possui uma gaveta que permite guardar os acessórios, como p. ex. as instruções ou a colher de medida, no aparelho. Depois de abrir a porta pode utilizar o suporte magnético bem como a pinça para as peças individuais, como p. ex. o conjunto de tubos do leite. Do lado interior da porta encontra-se o suporte para o tubo de aspiração.

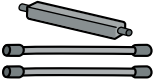
O aparelho está equipado de série com os seguintes acessórios:

	<b>Colher de medida</b> Para dosear café moído.
	<b>Conjunto de tubos do leite</b> Para conectar o recipiente do leite.
	<b>Tubo de aspiração</b> Para inserir em recipientes, pacotes e garrafas de leite ou na execução de um programa de manutenção.
	<b>Recipiente de leite</b> Capacidade de volume 0,5 litros. O recipiente do leite foi concebido especificamente para ser utilizado em combinação com esta máquina de café. Ele destina-se exclusivamente ao uso doméstico e ao acondicionamento de leite no frigorífico.

Os seguintes acessórios podem ser encomendados posteriormente através do serviço de assistência:

- Filtro de água (N.º enc.: 17000705)
- Pastilhas de limpeza (N.º enc.: 00311769)
- Pastilhas de descalcificação (N.º enc.: 00311819)
- Recipiente de leite em aço inoxidável (N.º enc.: 11019259)
- Limitação para ângulo de abertura de 92° (N.º enc.: 00636455)
- Depósito de café em grão com tampa (N.º enc.: 11015223)

## Ligar e desligar o aparelho

### Interruptor principal

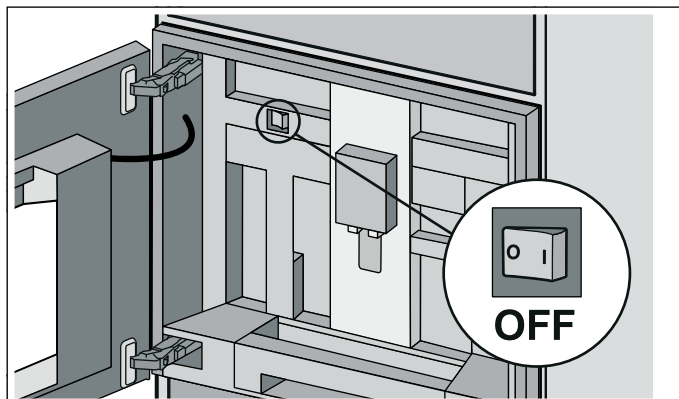

O aparelho é ligado e desligado no interruptor principal.

Quando o aparelho está desligado no interruptor principal, a alimentação de energia está interrompida.

O aparelho está programado para passar automaticamente para o modo standby após 30 minutos. O intervalo de tempo pode ser alterado.  
→ "Regulações base" na página 19

O aparelho lava automaticamente quando é ligado no interruptor principal. Exceção: quando o aparelho foi desligado poucos minutos antes.

### Notas

- Não acione o interruptor principal durante o funcionamento. Caso pretenda desligar o aparelho manualmente, coloque primeiro o seletor de funções na posição **0**, para que o aparelho inicie automaticamente um ciclo de lavagem. Em seguida, desligue-o com o interruptor principal.
- O aparelho vem equipado com um sensor. Se houver um recipiente do leite, o visor exibe a respetiva indicação, ao regular para o modo económico (seletor de funções em **0**). Se houver leite no recipiente, guarde-o no frigorífico.

## Indicação de standby

O aparelho passa para o modo standby ao rodar o seletor de funções para a posição **0** ou se o fecho de segurança para crianças estiver ativado.

## Ativar o aparelho

Rode o seletor de funções para sair do modo de repouso ou para ativar o visor desligado.

Agora pode regular a função desejada. Leia no capítulo correspondente como pode regular as funções.

### Conselhos

- Se não estiver aplicado um apara gotas, não é possível ligar o aparelho e não sai água do dispensador de café. Surge a mensagem "Colocar tab. apara gotas".
- Quando a "Indicação de stand-by = Desligado" está selecionada nas regulações base, tem de rodar o seletor de funções para sair do modo stand-by.

---

## Colocar o aparelho em funcionamento

---

**Conselho:** Utilize o aparelho apenas em espaços interiores à temperatura ambiente. Caso o aparelho tenha sido transportado ou armazenado a temperaturas inferiores a 0 °C, deve aguardar, pelo menos, 3 horas antes de o colocar em funcionamento.

O aparelho tem de estar devidamente montado e conectado de acordo com as instruções de montagem juntamente fornecidas, antes que possa ser ligado.

## Regulações iniciais

### Conselhos

- A informação aparece automaticamente aquando da primeira ativação após a ligação elétrica.
  - As regulações podem ser alteradas em qualquer momento. → "Regulações base" na página 19
- 1 Ligue o aparelho no interruptor principal. O visor exibe o idioma predefinido.

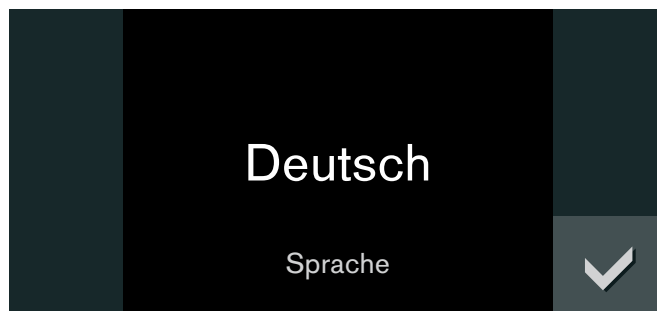

- 2 Seleccione o idioma de visor desejado com o seletor rotativo.
- 3 Confirme com ✓. No visor é exibida a unidade de temperatura.
- 4 Seleccione a unidade de temperatura desejada com o seletor rotativo.
- 5 Confirme com ✓. O visor exibe a unidade de capacidade predefinida.
- 6 Seleccione a unidade de capacidade desejada com o seletor rotativo.
- 7 Confirme com ✓. O visor exibe a unidade de peso predefinida.
- 8 Seleccione a unidade de peso desejada com o seletor rotativo.
- 9 Confirme com ✓.

No visor é exibido "Primeira colocação em serviço concluída.". Confirme com ✓. Agora o aparelho está pronto a funcionar.

**Conselho:** Quando se muda o idioma, o sistema reinicia, esta operação demora alguns segundos.

## Ajustar a dureza da água

A regulação certa da dureza da água é importante para que o aparelho indique na devida altura quando deve ser feita uma descalcificação. A dureza da água pré-regulada corresponde ao nível 4. Se estiver instalada uma unidade anti-calcário da água nas instalações, regular para "Sist. de tratamento de água calcária". A dureza da água pode ser determinada através das tiras de teste fornecidas ou à companhia abastecedora de água local.

- 1 Mergulhe brevemente em água da torneira as tiras de teste fornecidas, deixe-as escorrer e, após um minuto, leia o resultado.
- 2 Rodar o seletor de funções para **S**.
- 3 Selecione "Regulações base" com o seletor rotativo e toque no símbolo ✓.
- 4 Selecione "Dureza da água / Grau de dureza da água" com o seletor rotativo.
- 5 Toque no símbolo \\_.
- 6 Regule a dureza da água medida com o seletor rotativo.
- 7 Confirme com ✓.

A regulação está guardada. Toque em **X** para sair das regulações base.

---

## Filtro de água

---

### Funcionamento com ou sem filtro de água

Pode utilizar o aparelho com ou sem filtro de água. Para que o indicador de descalcificação do aparelho funcione corretamente, tem de definir, nas regulações base, se é ou não utilizado um filtro de água.

- 1 Rode o seletor de funções para **S**.
- 2 Selecione "Regulações base" com o seletor rotativo.
- 3 Toque no símbolo ✓.
- 4 Selecione "Filtro de água" com o seletor rotativo.
- 5 Toque no símbolo \\_.
- 6 Com o seletor rotativo, selecione "Disponível" (com filtro de água) ou "Não disponível" (sem filtro de água).
- 7 Confirme com ✓.  
Com a regulação "Disponível" o programa de lavagem é iniciado, proceder de acordo com as indicações no visor.
- 8 Toque no símbolo **X** para sair do menu das regulações base.

**Conselho:** Um filtro de água evita os depósitos calcários e reduz as impurezas na água. Além disso, o aparelho não tem de ser descalcificado com tanta frequência.

Os filtros de água podem ser adquiridos no comércio.

## Coloque o filtro de água

Um novo filtro de água tem de ser sempre lavado antes da sua colocação.

- 1 Rode o seletor de funções para **S**.
- 2 Selecione "Mudança do filtro da água" com o seletor rotativo.
- 3 Toque no símbolo ✓.
- 4 Coloque o filtro de água no depósito de água e, em seguida, encha o depósito com água até à marca "max".

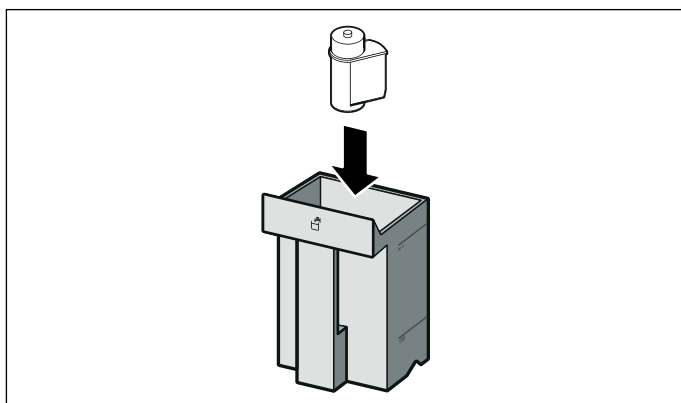

- 5 Retire o tubo do leite do recipiente de leite e feche a porta.
- 6 Coloque um recipiente com capacidade de 0,5 litros por baixo do dispensador de café.
- 7 Toque no símbolo ✓.

A água atravessa primeiro o filtro, para o lavar, fluindo depois para o recipiente. Após o processo de lavagem, confirme com ✓ e esvazie o recipiente; o aparelho está novamente operacional.

Com a lavagem do filtro, é simultaneamente ativada a regulação da indicação "Mudar o filtro de água". Aquando da indicação "Mudar o filtro de água" ou, o mais tardar, após dois meses, o efeito do filtro perde-se. O filtro tem de ser substituído por razões higiénicas e para que o aparelho não fique sujeito à criação de depósitos calcários (podem danificar o aparelho).

Os filtros de substituição podem ser adquiridos através do serviço de assistência. → "Acessórios" na página 9

**Conselho:** Caso o aparelho não tenha sido utilizado durante algum tempo (p. ex., durante as férias), é necessário lavar o filtro colocado antes de utilizar o aparelho. Para o efeito, basta preparar uma chávena de água quente.

## Encher o depósito de água e o depósito de café em grão

O seu aparelho permite-lhe preparar café a partir de café em grão recém-moído ou de café em pó. Adicione o café em pó sempre pouco tempo antes de iniciar a preparação de bebidas. → "Preparar uma bebida de café a partir de café em pó" na página 15

- 1 Abra a porta.
- 2 Retire o depósito de água, lave-o e encha-o de água limpa e fria sem gás. Volte a colocar o depósito de água.

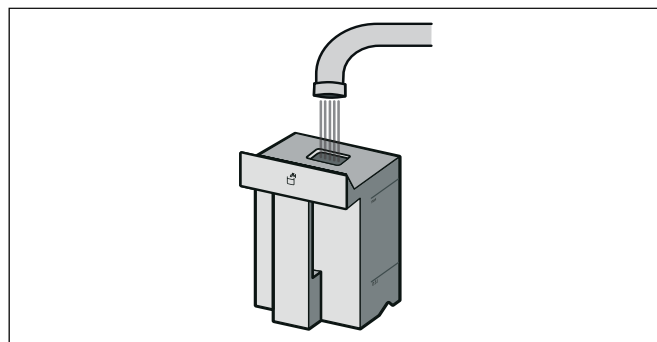

- 3 Puxe o depósito para café em grão para fora, retire a tampa e encha com grãos de café. Coloque a tampa e insira novamente o depósito para café em grão.

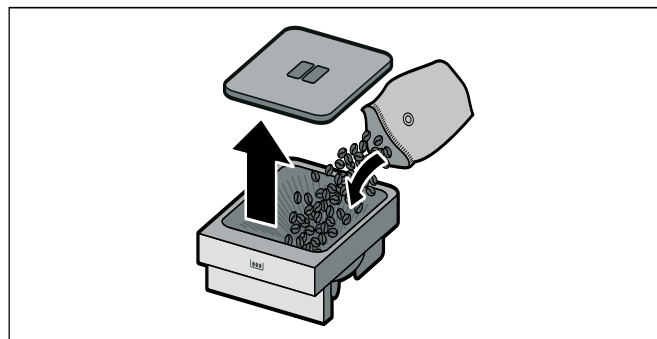

**Conselho:** Grãos de café caramelizados ou tratados com outros aditivos contendo açúcar entopem a unidade de infusão. Utilize apenas misturas de café para máquinas de café totalmente automáticas ou máquinas de café expresso.













- 4 Feche a porta.

## Preparar a bebida





### Seleção de bebidas

#### Conselhos

- Sempre que for tirada uma bebida, o ventilador integrado liga-se e volta a desligar-se após alguns minutos.
- Aquando da primeira utilização ou se o aparelho não tiver sido utilizado durante algum tempo, a primeira chávena de café não terá ainda o aroma completo.
- O aparelho está pré-programado de fábrica com as regulações padrão para um funcionamento perfeito.
- Após a colocação em funcionamento do aparelho, só será possível alcançar permanentemente um "creme" fino e sólido após a preparação de algumas chávenas.
- Se o aparelho estiver ligado à rede (rede doméstica) é possível selecionar outras variantes de bebidas através da aplicação.

	Café forte	Expresso curto. A servir em chávenas de café. Aquecer previamente as chávenas com água quente.
	Expresso	Café concentrado. A servir em chávenas pequenas e grossas. Aqueça previamente as chávenas com água quente.
	Café	Café
	Americano	1/3 de expresso, é cheio com 2/3 de água quente.
	Água quente	Para preparar bebidas quentes, p. ex., chá, ou para aquecer chávenas.
	Espuma de leite	Para preparar especialidades de café com leite.
	Leite quente	Enquanto bebida ou ingrediente de bebidas de café especiais.
	Café com leite	1/2 de café + 1/2 de leite; a servir numa chávena grande.
	Latte Macchiato	Uma especialidade de três camadas servida num copo: em baixo leite quente, no meio expresso, em cima espuma de leite.
	Pingado	Expresso com leite espumoso.
	Cappuccino	1/3 de expresso + 1/3 de leite + 1/3 de espuma de leite; de preferência servido numa chávena.
	Garoto	Expresso, refinado com espuma de leite.

Dependendo da bebida, poderá ainda selecionar outras opções:

	Quantidade	Pequena - Média - Grande - Muito grande
	Intensidade	Muito suave - Suave - Normal - Forte - Muito forte - Extra forte etc., não disponível para espuma de leite, leite quente e água quente
	Temperatura	Quente - Muito quente - Extra quente; não disponível para espuma de leite e leite quente. Na seleção de água quente é possível selecionar várias temperaturas.
	Relação de mistura	Regulação da quantidade de leite, apenas disponível para bebidas de café com leite.

**Conselho:** Para obter um sabor intenso a café, ao regular uma grande capacidade, selecionar também uma elevada intensidade de café.

#### Função aroma "Extra forte"

Quanto mais longo for o tempo de preparação do café, mais substâncias amargas e aromas indesejados são dissolvidos. Isso afeta o sabor e a salubridade do café. Por essa razão, o seu aparelho dispõe de uma função aroma especial para café muito intenso. Depois de preparada metade da quantidade, o café é novamente moído e preparado, para que apenas as substâncias aromáticas saborosas e de digestão fácil sejam dissolvidas.

A função aroma "Extra forte" p. ex. Extra forte 3  2x só está disponível em algumas regulações. Nesta regulação o café é preparado em dois passos. Aguarde até o processo estar concluído por completo.

## Preparar uma bebida de café a partir de café em grão recém-moído

O aparelho tem de estar ligado. O depósito de água e o depósito de café em grão têm de estar cheios.

- 1 Rode o seletor de funções para a posição 2.

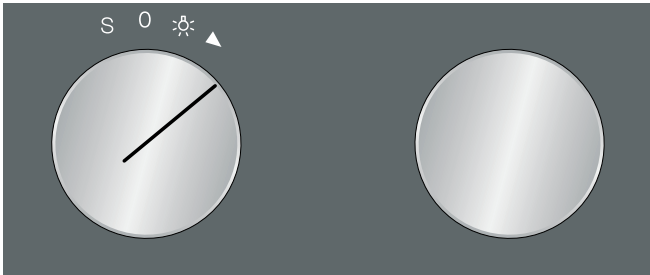

- 2 Com o seletor rotativo, selecione a bebida pretendida, p. ex., café.

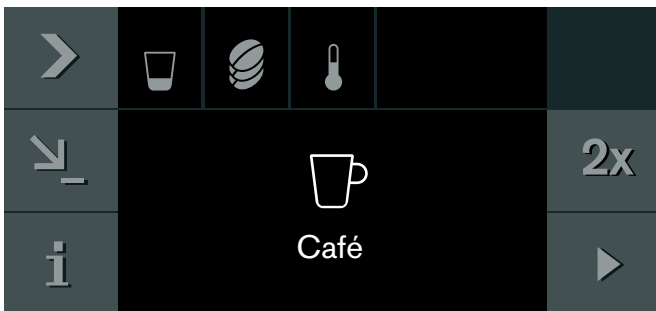

- 3 Coloque uma chávena por baixo do dispensador de café.
- 4 Toque no símbolo ➤.
- 5 Regule a quantidade com o seletor rotativo.

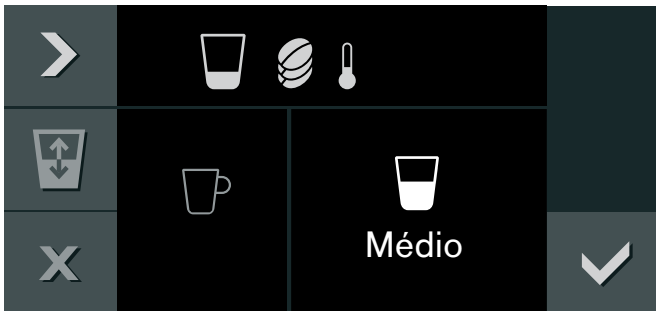

- 6 Toque no símbolo ➤.
- 7 Regule a intensidade com o seletor rotativo.

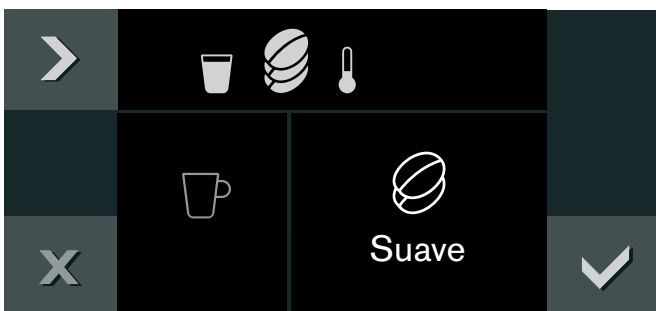

- 8 Toque no símbolo ➤.

- 9 Regule a temperatura com o seletor rotativo.



- 10 Confirme as regulações com ✓.
- 11 Inicie com ▶.

A bebida é preparada e sai, em seguida, para a chávena.

### Notas

- Durante a preparação, é apresentado o símbolo ■. Toque neste símbolo para interromper a preparação.
- Com o símbolo ↵, pode memorizar a bebida atual: toque no símbolo ↵, rode o seletor de funções para uma posição de memória livre, efetue as introduções. → "Bebidas individuais" na página 17

## Preparar duas chávenas em simultâneo

Existe a possibilidade de preparar duas bebidas em simultâneo:

- 1 Selecione a bebida e, se pretender, efetue regulações, como p. ex. a temperatura, com o seletor rotativo.
- 2 Toque no símbolo 2x.
- 3 Coloque p. ex. chávenas por baixo da saída de bebidas.
- 4 Inicie com ▶.

A bebida selecionada é preparada e sai, de seguida, para as chávenas.

**Conselho:** O café é preparado em dois passos. Aguarde até o processo estar concluído por completo.

## Preparar uma bebida de café a partir de café em pó



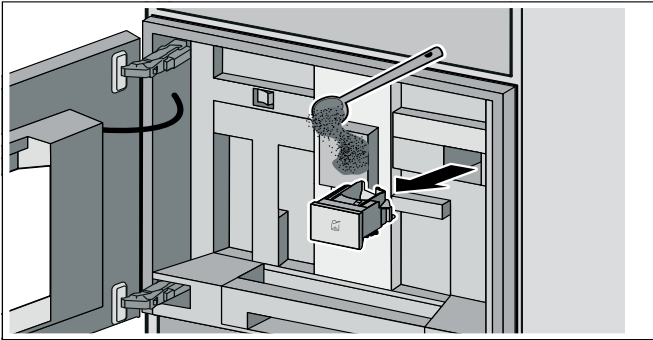

O aparelho tem de estar ligado e o depósito de água cheio.

**Importante:** Retirar as chávenas ou os copos antes de abrir a porta para não caírem.

- 1 Rode o seletor de funções para a posição 2.
- 2 Abra a porta.
- 3 Com a colher de medida, encher no máximo duas colheres rasas de café em pó na respetiva gaveta. Feche a gaveta do café em pó.



**Conselho:** Nunca encha com café em grão ou café solúvel.

- 4 Feche a porta.
- 5 Com o seletor rotativo, selecione a bebida pretendida (as bebidas de café em pó estão identificadas pelo símbolo ).
- 6 Coloque uma chávena por baixo do dispensador de café.
- 7 Toque no símbolo .
- 8 Regule a quantidade com o seletor rotativo.
- 9 Toque no símbolo .
- 10 Regule a temperatura com o seletor rotativo.
- 11 Confirme as regulações com .
- 12 Inicie com .

A bebida é preparada e sai, em seguida, para a chávena. Para preparar outra chávena, volte a pôr café em pó na gaveta e repita os passos.

### Notas

- Durante a preparação, é apresentado o símbolo . Toque neste símbolo para interromper a preparação.
- Se não for preparado qualquer café dentro de 90 segundos, a câmara de infusão esvazia automaticamente para prevenir transbordos.
- Nem a função aroma nem a preparação de duas chávenas ao mesmo tempo estão disponíveis quando se utiliza café em pó.

## Preparar bebida de café com leite

**⚠ Aviso – Perigo de queimaduras!**

O sistema de leite fica muito quente. Depois da utilização, deixe arrefecer antes de tocar.

Pode transferir o leite para o recipiente anexo ou p. ex. para um jarro de leite ou preparar o leite diretamente a partir do pacote. → "Regular o peso do recipiente de leite" na página 21

**Importante:** Retirar as chávenas ou os copos antes de abrir a porta para não caírem.

### Utilizar o recipiente do leite:

- Abra a porta.
- Empurre a saída de bebidas totalmente para baixo.
- Retire a cobertura da saída de bebidas, puxando para a frente.
- Fixe um tubo do leite do sistema de leite, na saída de bebidas e conduza-o para fora, através da abertura em cima.
- Fixe a peça de ligação do sistema de leite no suporte magnético (no interior do aparelho).
- Coloque o recipiente de leite cheio do lado direito, junto ao dispensador de café. Insira o tubo de aspiração no tubo do leite e introduza-o no recipiente do leite. A extremidade do tubo de aspiração tem de ficar mergulhada no leite.

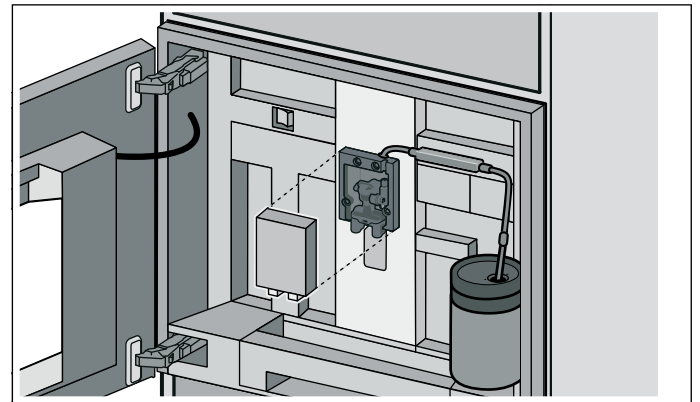

- Feche a porta.

### Utilizar o pacote de leite ou outro recipiente:

- Abra a porta.
- Empurre a saída de bebidas totalmente para baixo.
- Retire a cobertura da saída de bebidas, puxando para a frente.
- Conduza o tubo do leite do sistema de leite para fora, através da abertura em cima.
- Fixe o suporte magnético no aparelho.
- Coloque o pacote de leite cheio do lado direito, junto ao dispensador de café. Insira o tubo de aspiração no tubo do leite e introduza-o no recipiente do leite. A extremidade do tubo de aspiração tem de ficar mergulhada no leite.
- Feche a porta.

#### Preparar a bebida:

O aparelho tem de estar ligado. O depósito de água e o depósito de café em grão têm de estar cheios.

- 1 Rode o seletor de funções para a posição 2.
- 2 Selecione uma bebida de café com leite com o seletor rotativo. Para selecionar uma bebida de café em pó, encha primeiro a gaveta do café em pó.
- 3 Coloque uma chávena ou um copo sob a saída de café.
- 4 Inicie com ▶.  
- ou -  
toque primeiro no símbolo >, regule p. ex. a quantidade ou a intensidade com o seletor rotativo e confirme com ✓.

Primeiro, é aspirado e preparado o leite e, em seguida, é preparado o café.

#### Notas

- Durante a preparação, é apresentado o símbolo ■. Toque neste símbolo para interromper a preparação.
- Com o símbolo ↘, pode memorizar a bebida atual: toque no símbolo ↘, rode o seletor de funções para uma posição de memória livre, efetue as introduções. → *"Bebidas individuais" na página 17*
- Resíduos de leite secos são difíceis de remover, pelo que se deve limpar o sistema de leite após cada utilização. → *"Limpar o sistema de leite" na página 25*

## Preparar espuma de leite e leite quente

### ⚠ Aviso – Perigo de queimaduras!

O sistema de leite fica muito quente. Depois da utilização, deixe arrefecer antes de tocar.

#### Preparar a bebida:

O aparelho tem de estar ligado.

- 1 Rode o seletor de funções para a posição 2.
- 2 Conecte o tubo do leite. → *"Preparar bebida de café com leite" na página 15*
- 3 Com o seletor rotativo, selecione "Espuma de leite" ou "Leite quente".
- 4 Coloque uma chávena ou um copo por baixo do dispensador de café.
- 5 Toque no símbolo >.
- 6 Regule a quantidade com o seletor rotativo.
- 7 Confirme as regulações com ✓.
- 8 Inicie com ▶.

O leite é aspirado e escorre, em seguida, para a chávena ou copo.

#### Notas

- Durante a preparação, é apresentado o símbolo ■. Toque neste símbolo para interromper a preparação.
- Com o símbolo ↘, pode memorizar a bebida atual: toque no símbolo ↘, rode o seletor de funções para uma posição de memória livre, efetue as introduções. → *"Bebidas individuais" na página 17*
- Resíduos de leite secos são difíceis de remover, pelo que se deve limpar o sistema de leite após cada utilização. → *"Limpar o sistema de leite" na página 25*
- Também pode utilizar bebidas vegetais em vez do leite, por ex. de soja.
- A qualidade da espuma de leite depende do tipo de leite ou bebida vegetal utilizado.

## Preparar água quente

### ⚠ Aviso – Perigo de queimaduras!

O sistema de leite fica muito quente. Depois da utilização, deixe arrefecer antes de tocar.

O aparelho tem de estar ligado e o depósito de água cheio.

- 1 Retirar o tubo do leite do recipiente de leite.
- 2 Rode o seletor de funções para a posição 2.
- 3 Selecione "Água quente" com o seletor rotativo.
- 4 Coloque uma chávena ou um copo sob a saída de café.
- 5 Toque no símbolo >.
- 6 Regule a quantidade com o seletor rotativo.
- 7 Toque no símbolo >.
- 8 Regule a temperatura com o seletor rotativo.
- 9 Confirme com ✓.
- 10 Inicie com ▶.

A água é aquecida e sai, em seguida, para a chávena ou o copo.

#### Notas

- Durante a preparação, é apresentado o símbolo ■. Toque neste símbolo para interromper a preparação.
- Com o símbolo ↘, pode memorizar a bebida atual: toque no símbolo ↘, rode o seletor de funções para uma posição de memória livre, efetue as introduções. → *"Bebidas individuais" na página 17*



## Regular o grau de moagem

### ⚠ Aviso – Perigo de ferimentos!

Nunca meter as mãos no moinho de café.

O grau de moagem do café em pó pode ser regulado entre um grau de moagem fino (esquerda) e um grau de moagem grosso (direita) através do seletor para o grau de moagem.

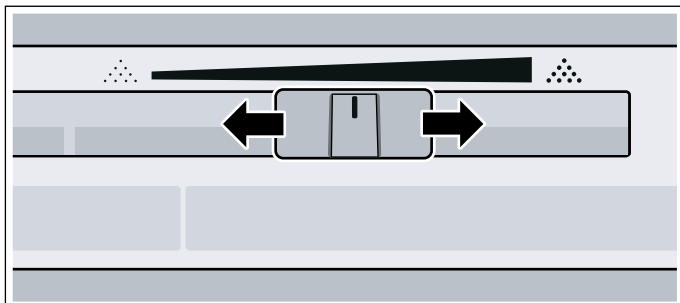

### Conselhos

- A nova regulação só se torna perceptível a partir da segunda chávena de café.
- Regule um grau de moagem mais fino em caso de café em grão torrado escuro ou um grão de moagem mais grosso, no caso de café em grão mais claro.
- Se o visor exibir a mensagem "Regular para um grau de moagem mais grosso", significa que a moagem dos grãos de café é muito fina. Regular para um grau de moagem mais grosso empurrando a correção para a direita.
- Efetuar apenas pequenas alterações na regulação do grau de moagem.

## Mudar o tipo de café em grão

Se pretender encher um novo tipo de café em grão, tem a possibilidade de esvaziar o mecanismo de moagem do tipo de café em grão anterior, com a função de moagem em vazio.

O aparelho tem de estar ligado.

- 1 Retire o depósito de café em grão e esvazie-o.
- 2 Encha com novo café em grão e insira novamente o respetivo depósito.  
Aparece a mensagem "Utilizar o mesmo tipo de café em grão?".
- 3 Toque no símbolo **X**.

O mecanismo de moagem é esvaziado do tipo de café em grão anterior através de duas moagens.

**Conselho:** A mensagem aparece sempre quando o depósito de café em grão é colocado. Se não pretender esvaziar o mecanismo de moagem, p. ex. quando só tiver inserido novo tipo de café em grão, confirme a mensagem com ✓.

## Bebidas individuais

É possível regular e memorizar as instruções para um máximo de 8 bebidas individuais.

- 1 Rode o seletor de funções para uma das 8 posições de memória.

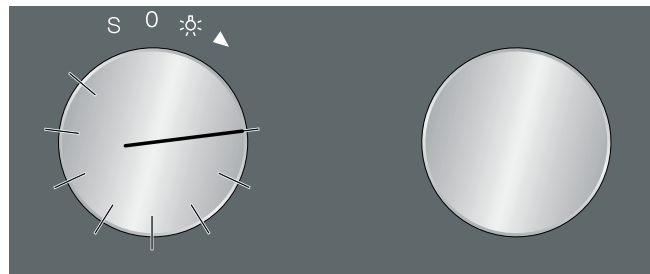

- 2 Com o símbolo >, selecione sucessivamente a bebida pretendida e as regulações da bebida e efetue as regulações com o seletor rotativo.

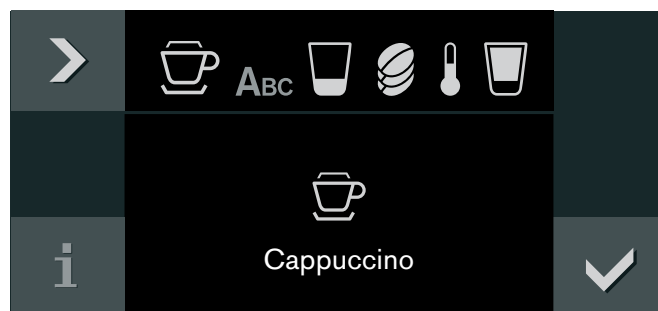

- 3 Introduza o nome da bebida em "ABC".

Seletor rotativo	Selecionar letras Uma nova palavra começa sempre com maiúscula.
>A <sup>^</sup>	premir brevemente: cursor para a direita premir longamente: ativar caracteres especiais premir duas vezes: inserir espaços
>A	premir brevemente: cursor para a direita premir longamente: ativar caracteres normais premir duas vezes: inserir espaços
<X	Apagar letras

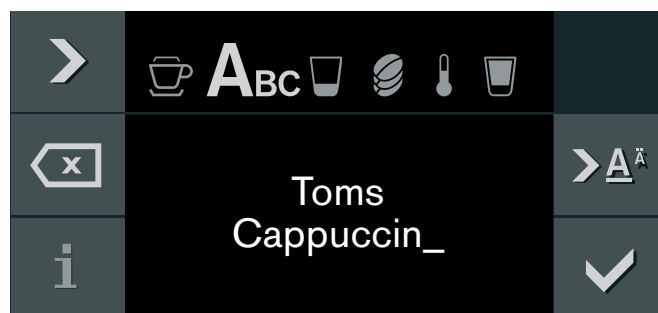

- 4 Memorize com ✓.
- 5 Inicie com ▶.

Consoante a bebida selecionada, é primeiro moído o café em grão, depois preparado o leite e, por fim, preparado o café.

#### Notas

- Durante a preparação, é apresentado o símbolo ■. Toque neste símbolo para interromper a preparação.
- Para a introdução do nome tem à disposição os caracteres latinos, determinados caracteres especiais e números.
- Para alterar uma posição de memória existente, toque no símbolo  e efetue uma nova regulação.
- As regulações são substituídas caso seja selecionada uma posição de memória já ocupada.

---

## Proteção de crianças

---

O aparelho está equipado com um fecho de segurança para crianças, para evitar que as crianças o liguem inadvertidamente.

#### Conselhos

- O fecho de segurança para crianças tem de ser colocado em "Disponível" nas regulações base. → "Regulações base" na página 19
- Se ocorrer uma falha de corrente com o fecho de segurança para crianças ativado, este pode estar desativado quando voltar a haver corrente.

### Ativar o fecho de segurança para crianças

#### Condição prévia:

O seletor de funções está em 0.

Toque no símbolo  durante, pelo menos, 6 segundos.

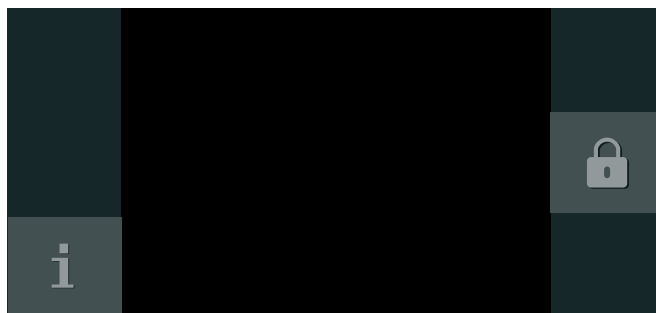

O fecho de segurança para crianças está ativado. O símbolo  é apresentado no visor, em cima.

### Desativar a função segurança para crianças

#### Condição prévia:

O seletor de funções está em 0.

Toque no símbolo  durante, pelo menos, 6 segundos.

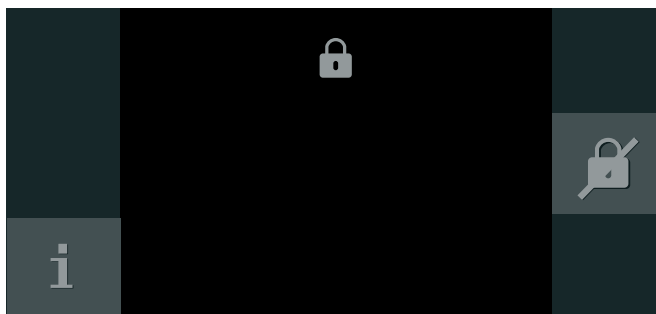





















O fecho de segurança para crianças está desativado. Pode regular o aparelho como habitualmente.

## Regulações base

O aparelho pode ser ajustado de forma individual nos ajustes base.

- 1 Rodar o seletor de funções para **S**.
  - 2 Selecionar os "Ajustes base" com o seletor rotativo.
  - 3 Tocar no símbolo ✓.
  - 4 Selecionar o ajuste base pretendido com o seletor rotativo.
  - 5 Tocar no símbolo ↘.
  - 6 Ajustar o ajuste base com o seletor rotativo.
  - 7 Gravar com ✓ ou cancelar com X e sair do ajuste base atual.
  - 8 Rodar o seletor de funções para **0**, para sair do menu dos ajustes base.
- As alterações foram gravadas.

	Regulação base	Regulações possíveis	Explicação
	Luminosidade	Níveis 1, 2, 3, 4, 5*, 6, 7, 8	Regular a luminosidade do visor
	Indicação do visor	Reduzido* / padrão	Na regulação 'Reduzido', apenas é apresentado o essencial no visor.
	Cor do painel tátil	Cinzento*/branco	Selecionar a cor dos símbolos nas zonas táteis
	Tipo de som do painel tátil	Tom 1*/Tom 2/DesLigado	Selecionar o sinal sonoro emitido ao tocar numa zona tátil
	Vol. de som do painel tátil	Níveis 1, 2, 3, 4, 5*, 6, 7, 8	Regular o volume de som do painel tátil
	Volume de som do sinal	Níveis 1, 2, 3, 4, 5*, 6, 7, 8	Regular o volume do sinal sonoro
	Iluminação	Opções de iluminação 1*-7	<ul style="list-style-type: none"> <li>○ Luz desligada</li> <li>● Luz acesa</li> </ul> <p>△ A luz só está acesa, se estiver a ser preparada uma bebida</p> <p>Ao tocar no símbolo ↘ surgem possibilidades de regulação adicionais.</p>
	Standby após	5 minutos - 3 horas	Regular o tempo após o qual o aparelho lava automaticamente e altera para "Modo de standby".
	Dureza da água	1-4*, sist. de tratamento de água calcária	Mergulhe brevemente em água da torneira as tiras de teste fornecidas juntamente, deixe-as escorrer e, após um minuto, leia o resultado. Regule a dureza da água medida.
	Filtro de água	Disponível / Não disponível*	<p>Disponível: utilizar o aparelho com filtro de água.</p> <p>Não disponível: utilizar o aparelho sem filtro de água.</p>
	Unidade de temperatura	°C* / °F	Definir a unidade de temperatura
	Unidade de capacidade	ml* / fl.oz.	Regular a unidade de capacidade
	Capacidade	+/- 5 ml até 60 ml (0,2 fl.oz to 2 fl.oz)	Adaptação da quantidade aos tamanhos individuais das chávenas. Primeiro, seleccione a bebida e, em seguida, regule a capacidade.

	Unidade de peso	g* / oz	Regular a unidade de peso
	Peso do recipiente de leite	Standard* / Individual	Regulação da deteção de peso. → "Regular o peso do recipiente de leite" na página 21
	Idioma	alemão* / francês / italiano / espanhol / português / neerlandês / dinamarquês / sueco / norueguês / finlandês / grego / turco / russo / polaco / checo / esloveno / eslovaco / árabe / hebraico / japonês / coreano / tailandês / chinês / inglês EUA / inglês	Selecionar o idioma do texto <b>Conselho:</b> Quando se muda o idioma, o sistema reinicia, esta operação demora alguns segundos. Seguidamente, o menu das regulações base é fechado.
	Regulações de fábrica	Repôr as regulações de fábrica do aparelho	Confirmar a pergunta: "Apagar todas as regulações individuais e repôr as regulações de fábrica do aparelho?" com ✓ ou interromper com X. <b>Conselho:</b> A reposição das regulações de fábrica apaga igualmente as bebidas individuais. Após a reposição das regulações de fábrica, abre o menu "Primeiras regulações".
	Modo de demonstração	Ligado/Desligado*	Apenas para fins de apresentação. A regulação "Desligado" tem de ser ativada para o funcionamento normal. A regulação só é possível nos primeiros 3 minutos após a ligação do aparelho.
	Lembrete do recipiente de leite	30* minutos - 6 horas	Regular o tempo após o qual o lembrete aparece.
	Fecho de segurança para crianças	Não disponível* / Disponível	Disponível: O fecho de segurança para crianças pode ser ativado. → "Proteção de crianças" na página 18
	Home Connect	Regulações para a ligação à rede doméstica e a aparelhos móveis.	Conforme o estado da ligação são indicadas diferentes opções de regulação. → "Regulações Home Connect" na página 23

\* Regulação de fábrica

## Regular o peso do recipiente de leite

Para que esteja sempre disponível leite suficiente para preparar p. ex. um Latte Macchiato, o aparelho deteta a quantidade de leite no recipiente de leite em função do peso. Se o leite no recipiente for insuficiente, é exibida uma mensagem correspondente.

Os pesos do recipiente de leite vazio incluído no fornecimento e de um pacote Tetrapack vazio (aprox. 30 g) já se encontram memorizados em "Standard". O aparelho deteta automaticamente se é utilizado o recipiente de leite ou um pacote Tetrapack. Porém, também pode memorizar o peso de um outro recipiente de leite ou de um outro pacote Tetrapack (caso este tenha um peso diferente do padrão) na regulação "Individual".

**Conselho:** O recipiente com leite não pode ultrapassar o peso máximo de 2 kg.

- 1 Rode o seletor de funções para **S**.
- 2 Selecione "Regulações base" com o seletor rotativo.
- 3 Toque no símbolo ✓.
- 4 Selecione "Peso do recipiente de leite" com o seletor rotativo.
- 5 Toque no símbolo \\_.
- 6 Selecione "Standard" (peso predefinido do recipiente de leite) ou "Individual" (introdução personalizada do peso do recipiente de leite) com o seletor rotativo.
- 7 Confirme com ✓.
- 8 Na regulação "Standard" o aparelho volta automaticamente para o nível de seleção das "Regulações base" ou  
Na regulação "Individual" é possível agora pesar um recipiente de leite individual e memorizar o peso.
- 9 Verifique se a superfície para o recipiente de leite atrás da porta está livre, confirme com ✓.
- 10 Coloque um recipiente vazio, p. ex. um jarro de leite sobre a superfície, confirme com ✓.
- 11 Feche a porta.  
O peso do recipiente é apurado e exibido.
- 12 Confirme com ✓.  
As alterações estão memorizadas.
- 13 Toque no símbolo X para sair do menu "Regulações base".

## Mensagens

Em função da regulação nas "Regulações base" ou na preparação de uma bebida com leite, podem ser exibidos no visor vários lembretes ou mensagens:

"Lembrete: O leite ainda está bom?"	Surge após um tempo regulado. → "Regulações base" na página 19  Verificar se existe leite no recipiente do leite.
"Lembrete: Colocar o leite no frigorífico"	Aparece quando o aparelho é desligado.
"Recipiente de leite ligado ao aparelho?"	A mensagem aparece após a seleção de uma bebida com leite, verificar e confirmar.
"Quantidade de leite insuficiente para a bebida selecionada"	A mensagem aparece quando não existe leite suficiente no recipiente do leite.

## Home Connect

Este aparelho pode funcionar em rede e é comandado à distância através de um dispositivo móvel. A aplicação Home Connect oferece funções adicionais que complementam da melhor forma o aparelho ligado em rede. Se o aparelho não estiver ligado à rede doméstica, pode ser comandado através do ecrã, como habitualmente.

A disponibilidade da função Home Connect depende da disponibilidade dos serviços Home Connect no seu país. Os serviços Home Connect não estão disponíveis em todos os países. Para mais informações sobre este tema, visite [www.home-connect.com](http://www.home-connect.com).

### Conselhos

- Observe as indicações de segurança das presentes instruções de utilização e certifique-se de que são respeitadas, mesmo que opere o aparelho através da aplicação Home Connect e que, nesse momento, não esteja em casa. Observe também as indicações na aplicação Home Connect. → *"Instruções de segurança importantes" na página 3*
- A operação no aparelho tem sempre prioridade. Neste período de tempo, não é possível operar o aparelho através da aplicação Home Connect.
- Observe a documentação da Home Connect disponibilizada.

## Configurar

Para poder efetuar regulações através do Home Connect, é necessário que a aplicação Home Connect esteja instalada num aparelho móvel.

Além disso, o seu aparelho tem de estar conectado à rede doméstica e à aplicação Home Connect. Pode seleccionar as seguintes opções de ligação:

- Ligação com cabo LAN ou através de WLAN: configure primeiro a aplicação. A seguir, ligue o aparelho à rede doméstica.

### Conselhos

- O aparelho deteta quando um cabo LAN está ligado ao aparelho. Caso se pretenda ligar o aparelho ao Home Connect através de WLAN, nas regulações base mude para WLAN.
- A aplicação irá guiá-lo através de todo o processo de registo. Em caso de dúvida, siga as instruções indicadas na aplicação.

## Configurar a aplicação

Instale a aplicação Home Connect no seu aparelho móvel (por ex. tablet PC ou smartphone).

- 1 Abra a App Store (dispositivos Apple) ou a Google Play Store (dispositivos Android) no seu dispositivo móvel.
- 2 Introduza o termo de pesquisa "Home Connect".
- 3 Selecione a aplicação Home Connect e instale-a no aparelho móvel.
- 4 Inicie a aplicação e configura o acesso à Home Connect.  
A aplicação guia-o durante o processo de registo.

## Ligar o aparelho à rede doméstica (LAN)

O aparelho tem de estar ligado à rede doméstica com um cabo LAN.









A ligação à rede realiza-se automaticamente, assim que o aparelho for ligado à corrente e colocado em funcionamento pela primeira vez.

Siga as indicações da aplicação.





## Ligar o aparelho à rede doméstica (WLAN com WPS)

Condições prévias:



- O seu router possui uma tecla WPS. Consulte mais informações sobre este assunto no manual do seu router.
- Precisa de ter acesso ao seu router.

- 1 Nas regulações base  seleccionar "rede doméstica".
- 2 Toque no símbolo .
- 3 Selecione "WLAN" com o seletor rotativo.
- 4 Confirme com o símbolo .  
Surge uma mensagem sobre a função WPS.
- 5 Para continuar, toque no símbolo .
- 6 Com o seletor rotativo selecione "Automático (WPS)".
- 7 Para iniciar o processo de ligação, toque no símbolo .
- 8 Prima o botão WPS no router da rede doméstica no espaço de 2 minutos.  
Se o visor exibir "Ligação à rede bem sucedida", isso significa que o processo de ligação está concluído.
- 9 Para continuar, toque no símbolo .  
Surge "Ligar à App".
- 10 Toque no símbolo .
- 11 Confirme com o símbolo .  
Siga as indicações da aplicação.

### Ligar o aparelho à rede doméstica (WLAN sem WPS)

- 1 Nas regulações base  selecionar "rede doméstica".
- 2 Toque no símbolo .
- 3 Selecione "WLAN" com o seletor rotativo.
- 4 Confirme com o símbolo . Surge uma mensagem sobre a função WPS.
- 5 Para continuar, toque no símbolo .
- 6 Selecione "Manual" com o seletor rotativo.
- 7 Para iniciar o processo de ligação, toque no símbolo .









O aparelho configura uma rede WLAN própria "HomeConnect", à qual o tablet ou smartphone tem de ser conectado.

- 8 Siga as indicações na aplicação. Se o visor exibir "Ligação à rede bem sucedida", isso significa que o processo de ligação está concluído.
- 9 Para continuar, toque no símbolo . Surge "Ligar à App".
- 10 Toque no símbolo . Surge "Ligar a aparelho móvel".
- 11 Confirme com o símbolo . Siga as indicações da aplicação.

## Regulações Home Connect

O Home Connect pode ser ajustado a qualquer momento às necessidades individuais.

**Conselho:** Encontra as regulações Home Connect nas regulações base do seu aparelho. As definições apresentadas no visor dependem de o Home Connect estar instalado e de o aparelho estar ligado à rede doméstica.

	Regulação base	Regulações possíveis	Explicação
	Tipo de ligação	LAN / WLAN	Pode mudar entre os tipos de ligação com cabo LAN ou WLAN.  Siga as instruções sobre a instalação adequadas ao tipo de ligação. → "Configurar" na página 22
	Ligação	Ligar / desligar	Ative ou desative a ligação à rede conforme a necessidade (por ex. em férias).  Depois de desligado, as informações de rede mantêm-se inalteradas. Após a ativação, aguardar alguns segundos até que o aparelho volte a estabelecer a ligação à rede.  No estado de vigília em rede o aparelho necessita de no máx. 2 W.
	Ligar à aplicação		Inicie o processo de ligação entre a aplicação e o aparelho.
	Atualização de software		Assim que estiver disponível uma nova versão do software, surgirá uma mensagem no visor. No menu Home Connect  pode instalar o novo software.
	Início remoto permanente	Ativar/desativar	Com a aplicação Home Connect aceda às funções do aparelho.  Quando ativado, é possível iniciar a preparação de bebidas através da aplicação.  Quando desativada, apenas são exibidos na aplicação os estados operacionais do aparelho.
	Apagar definições de rede		Todas as definições de rede podem ser apagadas a qualquer momento do aparelho.
	Dados do aparelho		O visor mostra: <ul style="list-style-type: none"> <li>● Endereço MAC módulo COM</li> <li>● Número de série do aparelho</li> <li>● Versão do software</li> </ul> Conforme o tipo de ligação podem ser indicadas outras informações, por ex. nome da rede SSID, bastando tocar numa tecla de seta.

## Início remoto

Para iniciar e comandar o seu aparelho através da aplicação Home Connect, é necessário ativar o início remoto. Se o início remoto estiver desativado, na aplicação Home Connect apenas podem ser indicados os estados operacionais do aparelho e efetuadas as definições do aparelho.

### **Aviso – Perigo de queimaduras (Home Connect)!**

No caso de um início remoto inadvertido, poderão ocorrer queimaduras em terceiros, caso se toque na parte de baixo da saída de café durante a tiragem de bebidas. Certifique-se de que, no caso de um início remoto inadvertido, não se colocam em perigo pessoas, especialmente crianças, ou bens materiais.

## Diagnóstico remoto

A Assistência técnica através do diagnóstico remoto pode aceder ao seu aparelho quando a contactar com esse pedido, quando o seu aparelho estiver ligado ao servidor Home Connect e o diagnóstico remoto estiver disponível no país onde o aparelho é usado

**Conselho:** Para mais informações e indicações a respeito da disponibilidade do serviço de diagnóstico remoto no seu país, visite a área de Ajuda e Assistência da página web local: [www.home-connect.com](http://www.home-connect.com)

## Nota sobre a proteção de dados

Com a primeira ligação do seu aparelho a uma rede WLAN ligada à Internet, o seu aparelho transmite as seguintes categorias de dados ao servidor Home Connect (primeiro registo):

- Identificação inequívoca do aparelho (constituída pelos códigos do aparelho, bem como pelo endereço MAC do módulo de comunicação Wi-Fi instalado).
- Certificado de segurança do módulo de comunicação Wi-Fi (para proteção técnica da informação da ligação).
- A versão atual de software e hardware do seu eletrodoméstico.
- Estado de uma eventual reposição anterior para as regulações de fábrica.

Este primeiro registo prepara a utilização das funcionalidades Home Connect e só é necessário no momento em que pretenda utilizar, pela primeira vez, as funcionalidades Home Connect.

**Conselho:** Tenha em atenção que só é possível utilizar as funcionalidades Home Connect em conjunto com a aplicação Home Connect. É possível aceder às informações sobre a proteção de dados na aplicação Home Connect.

## Declaração de conformidade

A Gaggenau Hausgeräte GmbH declara, por este meio, que o aparelho com funcionalidade Home Connect está em conformidade com os requisitos básicos e as restantes disposições relevantes da diretiva 2014/53/UE.

Poderá encontrar uma declaração de conformidade RED detalhada na Internet, em [www.gaggenau.com](http://www.gaggenau.com), nos documentos adicionais, na página do produto relativa ao seu aparelho.



Banda de 2,4 GHz: 100 mW máx.

Banda de 5 GHz: 100 mW máx.

	BE	BG	CZ	DK	DE	EE	IE	EL
	ES	FR	HR	IT	CY	LV	LT	LU
	HU	MT	NL	AT	PL	PT	RO	SI
	SK	FI	SE	UK	NO	CH	TR	

WLAN (Wi-Fi) de 5 GHz: apenas para utilização no interior



## Conservação e limpeza diárias

### Manutenção diária

O aparelho lava automaticamente a cada ativação ou rotação para a posição **0**. Exceção: o aparelho só foi desligado poucos minutos antes ou não foi preparada qualquer bebida de café antes da rotação para a posição **0**.

#### **Aviso – Perigo de choque elétrico!**

Antes da limpeza, desligue o aparelho com o interruptor principal. Nunca mergulhe o aparelho em água. Não utilize qualquer aparelho de limpeza a vapor.

#### **Atenção!**

Danos na superfície!

- Não utilize detergentes que contenham álcool ou álcool etílico.
- Não utilize detergentes nem panos abrasivos.
- Remova sempre imediatamente os resíduos de calcário, café, leite e solução descalcificante. Por baixo destes resíduos pode formar-se corrosão.
- Os panos esponjosos novos podem conter sais. Os sais podem causar um película de ferrugem no aço inoxidável, por isso, é muito importante lavar bem antes da utilização.

#### **Conselhos**

- Esvaziar e limpar diariamente o tabuleiro aparta gotas e o depósito de borras de café para prevenir a formação de depósitos.
- Remover de imediato os resíduos da superfície de apoio, para evitar manchas.
- Se o aparelho não for utilizado durante um período de tempo longo (p. ex. férias), limpar bem previamente todo o aparelho, incluindo o sistema de leite, a gaveta do café em pó e a unidade de infusão.

- 1 Limpe a caixa com um pano macio e húmido.
- 2 Retire a superfície de apoio, abra a porta e retire o tabuleiro aparta gotas puxando para a frente.
- 3 Retirar a tampa, o tabuleiro aparta gotas e o depósito de borras de café.
- 4 Esvaziar, limpar e secar as peças individuais.
- 5 Lave o depósito de água com água limpa e fresca.
- 6 Limpe o interior do aparelho (suporte aparta gotas e gaveta do café em pó) e o recipiente coletor com um pano e seque.
- 7 Limpe o interior do aparelho (suporte do coletor de gotas e gaveta do café em pó) e o recipiente coletor com um pano e seque.
- 8 Coloque as peças secas, como p. ex. a gaveta do café em pó.

#### **Atenção!**

Nem todas as peças do aparelho podem ser lavadas na máquina de lavar loiça.

#### **Não laváveis na máquina de lavar loiça:**



Superfície de apoio
Gaveta de acessórios
Depósito de água com tampa
Cobertura da saída de bebidas
Peça de união em metal
Depósito de café em grão com tampa
Gaveta do café em pó
Tampa protetora da unidade de infusão
Unidade de infusão
Recipiente de leite

#### **Laváveis na máquina de lavar loiça:**



máx. 60°C

Recipiente coletor
Tabuleiro aparta gotas
Tampa do tabuleiro aparta gotas
Depósito de borras de café
Tubos do leite
Tubo de aspiração
Peças individuais da saída de bebidas
Colher de medida
Peças individuais da tampa do recipiente de leite
Superfície de apoio para o recipiente do leite

### Limpar o sistema de leite

Logo após a preparação da bebida de leite, o sistema de leite é limpo automaticamente com um jato de vapor breve.

**Importante:** Limpar o sistema de leite à mão semanalmente ou com maior frequência, se necessário.

#### **Aviso – Perigo de queimaduras!**

A saída de bebidas aquece muito. Depois da utilização, deixar arrefecer antes de tocar.

### Limpar sistema de leite automaticamente

- 1 Rode o seletor de funções para **S**.
- 2 Selecionar "Programa de lavagem curta do sistema de leite" com o seletor rotativo.
- 3 Toque no símbolo ✓.  
O programa de limpeza inicia-se, as indicações no visor conduzem-no pelo programa.
- 4 Abra a porta.
- 5 Remova o tubo de aspiração do recipiente de leite, limpe-o e insira a extremidade do tubo de aspiração no orifício do depósito de borras de café.

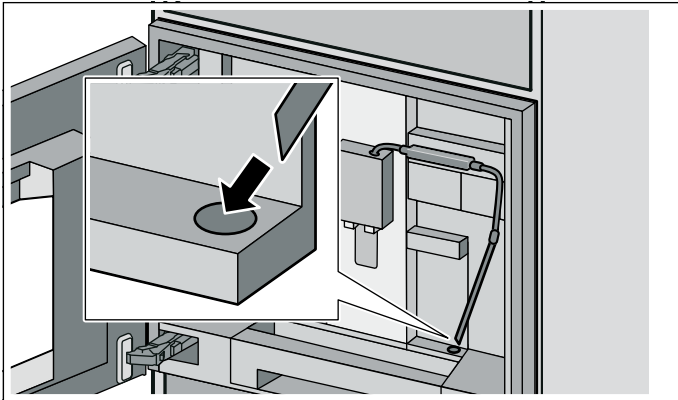

- 6 Feche a porta.
- 7 Coloque um recipiente com capacidade de 0,5 l por baixo da saída de bebidas.
- 8 Toque no símbolo ▶.  
O programa é executado durante aprox. 1 minuto.  
Por fim, esvazie o recipiente.
- 9 Toque no símbolo ✓.  
O programa está concluído.

### Limpar sistema de leite manualmente

Retirar o sistema de leite para limpeza:

- 1 Empurre a saída de bebidas totalmente para baixo e remova a cobertura para a frente.
- 2 Pressione para baixo a alavanca de engate à esquerda da saída de bebidas e extraia a mesma para a frente e a direito.

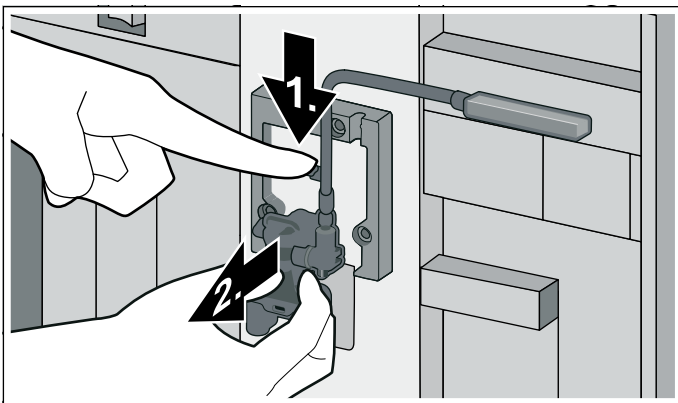

- 3 Remova o tubo do leite e retire a parte superior e a parte inferior da saída de bebidas.

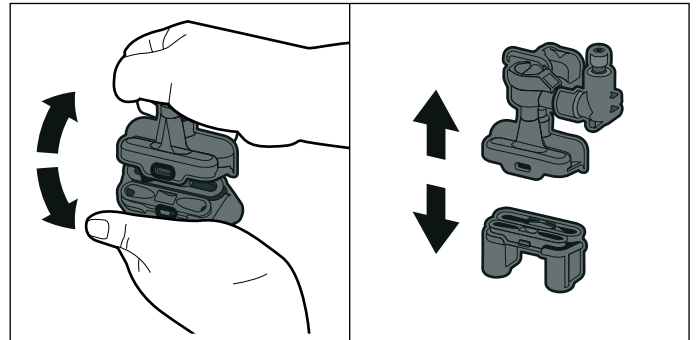

- 4 Separe os tubos do leite, a peça de união e o tubo de aspiração.

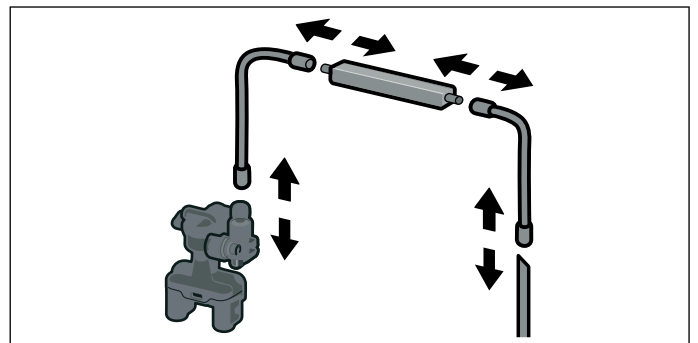

- 5 Limpe as peças individualmente numa solução à base de detergente e com um pano macio.
- 6 Lave todas as peças com água limpa e enxugue.
- 7 Volte a montar as peças individuais (ver também as instruções).

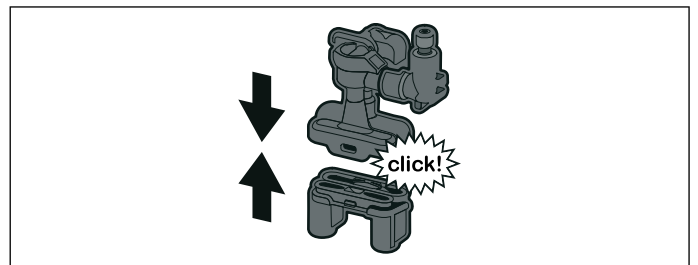

- 8 Encaixe bem a saída de bebidas, à frente e a direito, nas três ligações.
- 9 Coloque a tampa.

### Limpar o recipiente do leite

O recipiente do leite tem de ser limpo regularmente por razões higiénicas. Apenas as peças individuais da tampa são adequadas para ir à máquina de lavar loiça. Lavar o recipiente do leite em aço inoxidável à mão usando um detergente suave.

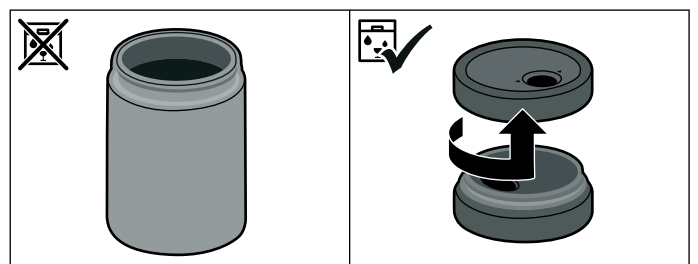

## Limpar a unidade de infusão

(ver também as instruções)

### Conselhos

- Para além do programa automático de limpeza, limpe regularmente a unidade de infusão à mão.
- Não utilize detergente de loiça ou outros detergentes de limpeza para limpar a unidade de infusão nem lave a unidade de infusão na máquina de lavar loiça.

- 1 Rode o seletor de funções para a posição **0**.
- 2 Abra a porta.
- 3 Desligue o aparelho com o interruptor principal.
- 4 Retire a tampa protetora da unidade de infusão.
- 5 Remova o depósito de borras de café.
- 6 Desloque o bloqueio vermelho na unidade de infusão totalmente para a esquerda, para .
- 7 Pressione a alavanca de ejeção totalmente para baixo. A unidade de infusão solta-se.
- 8 Pegue na unidade de infusão pelos puxadores integrados e retire-a cuidadosamente.
- 9 Limpe a unidade de infusão meticulosamente debaixo de água corrente.

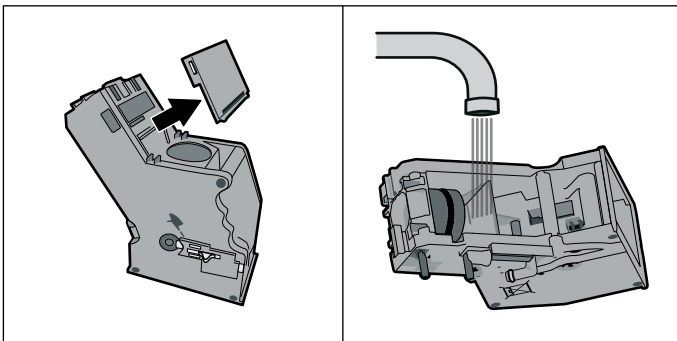

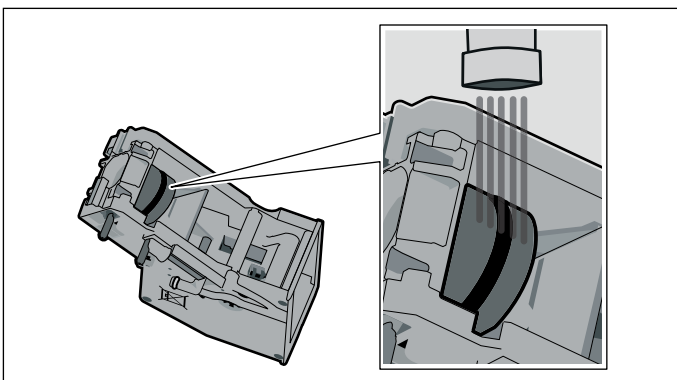

- 10 Remova a cobertura e limpe o filtro com jato de água.

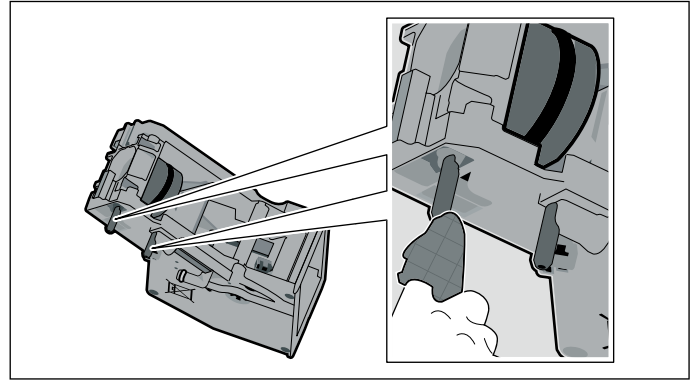

- 11 Limpe bem os adaptadores de ligação da unidade de infusão.



- 12 Limpe o interior do aparelho cuidadosamente para remover eventuais restos de café.
- 13 Deixe secar a unidade de infusão e o interior do aparelho.
- 14 Volte a colocar a cobertura.
- 15 Desloque a unidade de infusão no aparelho até ao batente e pressione no meio até se ouvir um clique de engate. **Importante:** Antes da colocação, o bloqueio vermelho tem de ficar posicionado totalmente à esquerda em .
- 16 Pressione a alavanca de ejeção totalmente para cima e empurre o bloqueio vermelho totalmente para a direita para .
- 17 Insira o depósito de borras de café.
- 18 Coloque novamente a tampa protetora.
- 19 Feche a porta.

## Programas de manutenção

(ver também as instruções)

Em determinados intervalos de tempo e em função da dureza da água e da utilização do aparelho, o visor apresenta uma das seguintes indicações em vez da seleção de café:

- Substituir filtro de água
- Limpar
- Descalcificar
- Descalcificar e lavar

Em seguida, acende-se o símbolo de advertência **i**<sup>Ⓞ</sup>.

É, então, necessário substituir de imediato o filtro de água ou limpar ou descalcificar o aparelho com o programa correspondente. Caso contrário, o aparelho pode ficar danificado.

Também é possível iniciar os programas de manutenção em qualquer altura e sem que surja uma indicação no visor. Coloque o seletor de funções na posição **S**, selecione o programa pretendido e execute-o.

### Notas

- **Atenção!** Não beber a solução de limpeza ou de descalcificação. Evitar o contacto da pele com a solução de limpeza ou de descalcificação. Os produtos de limpeza e as pastilhas de descalcificação podem provocar envenenamento, manter fora do alcance das crianças.
- **Importante:** Se o aparelho não for descalcificado atempadamente, é exibido "Aparelho bloqueado Descalcificar com urgência". Efetuar imediatamente o processo de descalcificação de acordo com as instruções. Se o aparelho estiver bloqueado, o mesmo só pode voltar a ser operado depois de efetuado o processo de descalcificação.
- **Atenção!** Em cada programa de manutenção, utilizar produtos de descalcificação e limpeza conforme o indicado e respeitar as (respetivas) indicações de segurança.
- Não beber os líquidos.
- Nunca utilizar ácido cítrico, vinagre ou produtos à base de vinagre para descalcificar.
- Utilizar exclusivamente as pastilhas adequadas para limpar e descalcificar. Estas foram desenvolvidas especialmente para este aparelho e podem ser adquiridas posteriormente junto do serviço de assistência. → "Acessórios" na página 9
- Nunca adicionar pastilhas de limpeza ou outros produtos no compartimento de café em pó.
- Nunca interromper o programa de manutenção.
- Antes de iniciar um programa de manutenção, retirar a unidade de infusão, limpar e recolocá-la no lugar. Lavar o sistema de leite.

- Após a conclusão de um programa de manutenção, limpar o aparelho com um pano macio e húmido para remover de imediato resíduos da solução de descalcificação. Por baixo destes resíduos pode formar-se corrosão.
- Os panos de limpeza novos podem estar impregnados de sais. Esses sais podem provocar películas de ferrugem na superfície de aço inoxidável, motivo pelo qual estes panos têm de ser muito bem lavados antes de serem utilizados.
- Se um dos programas de manutenção for interrompido, p. ex. devido a falha de energia, proceder da seguinte forma:
  - 1 Lavar o depósito de água.
  - 2 Encher com água limpa sem gás até à marca "máx." e confirmar.  
O programa é iniciado e lava o aparelho. Duração de aprox. 2 minutos.
  - 3 Esvaziar e limpar o tabuleiro apara gotas e colocar novamente.
- **Atenção!** Não beber a solução de descalcificação.

## Limpar

**Duração: aprox. 5 minutos**

Limpar a unidade de infusão antes do início do programa de manutenção. → "Limpar a unidade de infusão" na página 27

- 1 Rode o seletor de funções para **S**.
- 2 Selecione "Programa de limpeza" com o seletor rotativo.
- 3 Toque no símbolo ✓.  
O programa de limpeza inicia-se, as indicações no visor conduzem-no pelo programa.
- 4 Esvazie e volte a colocar o tabuleiro apara gotas e o depósito de borras de café.
- 5 Coloque uma pastilha de limpeza na gaveta de café em pó e volte a fechar a gaveta.
- 6 Feche a porta.
- 7 Coloque um recipiente com capacidade de 0,5 l por baixo da saída de bebidas.
- 8 Toque no símbolo ▶.  
O programa é executado durante aprox. 5 minutos.
- 9 Retire e esvazie o recipiente.
- 10 Toque no símbolo ✓.  
O programa chegou ao fim.
- 11 Toque no símbolo ✓.  
O aparelho está pronto a funcionar.

## Descalcificar

**Duração: aprox. 21 minutos**

- 1 Rode o seletor de funções para **S**.
- 2 Selecione "Programa de descalcificação" com o seletor rotativo.
- 3 Toque no símbolo ✓.  
O programa de descalcificação inicia-se; as indicações no visor conduzem-no pelo programa.
- 4 Esvazie e volte a colocar o apanha-gotas e o depósito de borras de café.
- 5 Retire o filtro de água (caso exista) e toque no símbolo ✓.
- 6 Encha o depósito de água vazio com água morna até à marca "calc" (0,5 l) e dissolva neste uma pastilha de descalcificação.
- 7 Remova o tubo de aspiração do recipiente de leite, limpe-o e insira a extremidade do tubo de aspiração no orifício do depósito de borras de café.

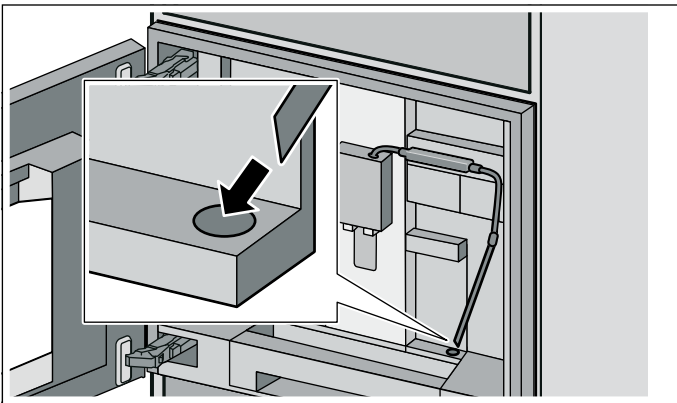

- 8 Feche a porta.
- 9 Coloque um recipiente com capacidade de 0,5 l por baixo da saída de bebidas.
- 10 Toque no símbolo ▶.  
O programa é executado durante aprox. 19 minutos.  
**Conselho:** Se a solução de descalcificação presente no depósito de água for insuficiente, surge a mensagem "Encher o depósito com água e descalcificador". Encha o depósito de água vazio com água morna até à marca "calc" (0,5 l) e dissolva neste uma pastilha de descalcificação. Confirme com ✓. O programa prossegue.
- 11 Retire e esvazie o recipiente.
- 12 Quando solicitado pela mensagem no visor, lave o depósito de água e, em seguida, encha-o com água limpa até à marca "max". Se for utilizado um filtro, recolque-o agora.
- 13 Coloque o recipiente por baixo da saída.
- 14 Toque no símbolo ▶.  
O programa é executado durante aprox. 2 minutos, lavando o aparelho.
- 15 Retire o recipiente e esvazie e volte a colocar o apanha gotas.
- 16 Toque no símbolo ✓.  
O programa está concluído.
- 17 Toque no símbolo ✓.  
O aparelho está pronto a funcionar.

## Limpar e descalcificar

**Duração: aprox. 26 minutos**

O programa de limpeza e de descalcificação combina as funções individuais Limpar e Descalcificar. Se o prazo de realização dos dois programas for aproximado, a máquina de café expresso totalmente automática sugere automaticamente este programa de manutenção.

Limpar a unidade de infusão antes do início do programa de manutenção. → "Limpar a unidade de infusão" na página 27

- 1 Rode o seletor de funções para **S**.
- 2 Selecione "Programa de limpeza e de descalcificação" com o seletor rotativo.
- 3 Toque no símbolo ✓.  
O programa de limpeza e de descalcificação inicia-se; as indicações no visor conduzem-no pelo programa.
- 4 Esvazie e volte a colocar o apanha-gotas e o depósito de borras de café.
- 5 Coloque uma pastilha de limpeza na gaveta de café em pó e volte a fechar a gaveta.
- 6 Retire o filtro de água (caso exista) e toque no símbolo ✓.
- 7 Encha o depósito de água vazio com água morna até à marca "calc" (0,5 l) e dissolva neste uma pastilha de descalcificação.
- 8 Remova o tubo de aspiração do recipiente de leite, limpe-o e insira a extremidade do tubo de aspiração no orifício do depósito de borras de café.

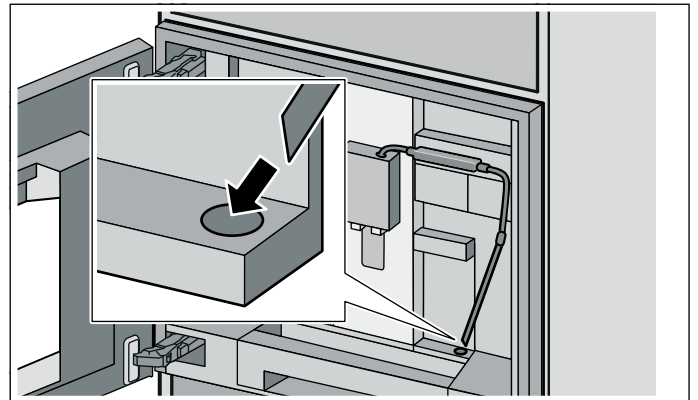

- 9 Feche a porta.
- 10 Coloque um recipiente com capacidade de 0,5 l por baixo da saída de bebidas.
- 11 Toque no símbolo ▶.  
O programa é executado durante aprox. 19 minutos.  
**Conselho:** Se a solução de descalcificação presente no depósito de água for insuficiente, surge a mensagem "Encher o depósito com água e descalcificador". Encha o depósito de água vazio com água morna até à marca "calc" (0,5 l) e dissolva neste uma pastilha de descalcificação. Confirme com ✓. O programa prossegue.
- 12 Retire e esvazie o recipiente.

- 13 Quando solicitado pela mensagem no visor, lave o depósito de água e, em seguida, encha-o com água limpa até à marca "max". Se for utilizado um filtro, recolque-o agora.
- 14 Coloque o recipiente por baixo da saída.
- 15 Toque no símbolo ▶.  
O programa é executado durante aprox. 7 minutos, lavando o aparelho.
- 16 Retire o recipiente e esvazie e volte a colocar o aparta gotas.
- 17 Toque no símbolo ✓.  
O programa está concluído.
- 18 Toque no símbolo ✓.  
O aparelho está pronto a funcionar.

---

## Programa de esvaziamento

---

O programa de esvaziamento é um programa de manutenção para remover restos de grãos de café e evitar danos durante o transporte e o armazenamento. O aparelho deve estar pronto a funcionar.

- 1 Rode o seletor de funções para **S**.
- 2 Selecione "Programa de esvaziamento" com o seletor rotativo.
- 3 Toque no símbolo ✓.
- 4 Esvazie o depósito de café em grão e coloque-o novamente.
- 5 Caso exista, retire o recipiente do leite e feche a porta.
- 6 Feche a porta.  
O programa de esvaziamento é executado durante aprox. 2 minutos.
- 7 Esvazie o depósito de água e volte a colocá-lo.
- 8 Feche a porta.  
O programa de esvaziamento é executado durante aprox. 2 minutos.
- 9 Retire a unidade de infusão e limpe-a muito bem.
- 10 Limpe muito bem o tabuleiro aparta gotas, o depósito de borras de café, o sistema de leite e o conjunto de tubos do leite e torne a colocá-los.
- 11 Feche a porta.
- 12 Toque no símbolo ✓.

O programa de esvaziamento está concluído.

## Pesquisa de avarias

Problema	Causa	Solução
A capacidade definida pessoalmente não é alcançada, o café só escorre às gotas ou já não escorre café nenhum.	O grau de moagem é demasiado fino. O café em pó é demasiado fino.	Ajustar o moinho para uma moagem mais grossa. Utilizar café em pó mais grosso.
	O aparelho tem muito calcário.	Descalcificar o aparelho de acordo com as instruções. → <i>"Programas de manutenção" na página 28</i>
	A unidade de infusão está suja.	Limpar a unidade de infusão. → <i>"Limpar a unidade de infusão" na página 27</i>
A água quente está leitosa ou sabe a leite ou café.	O tubo do leite não foi retirado.	Retirar o tubo do leite do recipiente de leite.
	Há resíduos de leite ou café na saída de bebidas.	Limpar a saída de bebidas.
O café não tem "creme".	Café inapropriado.	Utilizar um tipo de café com uma maior percentagem de grãos de café Robusta.
	Os grãos de café já não são frescos.	Utilizar grãos de café frescos.
	O grau de moagem não é adequado para os grãos de café.	Ajustar o moinho para uma moagem mais fina.
O café é demasiado "ácido".	O grau de moagem é demasiado grosso. O café em pó é demasiado grosso.	Regular para moagem mais fina. Utilizar café em pó mais fino.
	Café inapropriado.	Mudar o tipo de café.
O café é demasiado "amargo".	O grau de moagem é demasiado fino. O café em pó é demasiado fino.	Ajustar o moinho para uma moagem mais grossa. Utilizar café em pó mais grosso.
	Café inapropriado.	Mudar o tipo de café.
O café sabe a "queimado".	Temperatura de preparação demasiado elevada.	Reduzir a temperatura. → <i>"Preparar a bebida" na página 13</i>
	O grau de moagem é demasiado fino. O café em pó é demasiado fino.	Ajustar o moinho para uma moagem mais grossa. Utilizar café em pó mais grosso.
	Café inapropriado.	Mudar o tipo de café.
O café é demasiado fino.	Foi selecionada uma intensidade do café demasiado baixa.	Aumentar a intensidade do café. → <i>"Preparar a bebida" na página 13</i>
	Acumulação do café em pó na gaveta.	Retirar a gaveta do café em pó, limpar e secar muito bem.
A qualidade da espuma de leite varia.	A qualidade da espuma de leite depende do tipo de leite ou bebida vegetal utilizado.	Otimize o resultado com a seleção correspondente de leite ou bebida vegetal.
O café em pó fica agarrado à gaveta.	O café em pó está colado.	Não calcar o café em pó na gaveta.
	A gaveta do café em pó está húmida.	Retirar a gaveta do café em pó, limpar e secar muito bem.
O filtro de água não se fixa ao depósito de água.	O filtro de água não está bem fixado.	Pressionar o filtro de água a direito e firmemente na ligação do depósito.
O depósito de café em grão fica preso ao colocar.	Os grãos encontram-se na caixa.	Remover os grãos.
A borra de café não é compacta e fica demasiado molhada.	O grau de moagem está regulado demasiado fino ou demasiado grosso, ou é utilizado pouco café em pó.	Ajustar o moinho para uma moagem mais grossa ou mais fina ou utilizar 2 colheres de medida rasas de café em pó.
O ajuste do grau de moagem funciona com dificuldade.	Demasiados grãos no moinho.	Tirar uma bebida com os grãos de café. Alterar posteriormente o grau de moagem apenas em passos pequenos.

<b>Problema</b>	<b>Causa</b>	<b>Solução</b>
Não é possível inserir a unidade de infusão.	Unidade de infusão na posição errada.	Introduzir a unidade de infusão de acordo com as instruções. → <i>"Limpar a unidade de infusão" na página 27</i>
	A unidade de infusão está bloqueada.	Desbloquear a unidade de infusão. → <i>"Limpar a unidade de infusão" na página 27</i>
Não é possível colocar corretamente a tampa protetora da unidade de infusão.	A unidade de infusão não está bloqueada.	Bloquear a unidade de infusão. → <i>"Limpar a unidade de infusão" na página 27</i>
Encontra-se água por baixo do tabuleiro apara gotas.	Trata-se de água de condensação.	Não usar o tabuleiro apara gotas sem tampa.
Indicação do visor "Recipiente de leite ligado ao aparelho?" apesar do recipiente do leite ligado.	O recipiente está fora do alcance do sensor.	Posicionar o recipiente na borda direita
	Não é reconhecido o material, p. ex. o pacote de leite.	Confirmar a consulta no visor com "Sim" ou utilizar o recipiente de leite fornecido juntamente.
O leite não é utilizado apesar de o recipiente de leite estar cheio.	O tubo de aspiração não está suficientemente mergulhado no recipiente de leite.	Mergulhar o tubo de aspiração até ao fundo do recipiente de leite.
O recipiente de leite está vazio, não aparece nenhuma mensagem.	A superfície de apoio (balança) para o recipiente de leite está suja.	Retirar a superfície de apoio. Limpar muito bem a superfície de apoio e a área por baixo da mesma.
Indicação do visor "Sobretensão ou subtensão".	Tensão de rede muito alta ou baixa.	Contactar o fornecedor de eletricidade ou a operadora da rede. Mandar verificar a alimentação de tensão por um técnico especializado.
Indicação do visor "Deixe o aparelho arrefecer".	O aparelho está muito quente.	Desligar o aparelho durante 30 minutos.
Indicação do visor "Erro: E0510".	O aparelho tem um erro.	Proceder conforme a indicação do visor.
Indicação do visor "Encher depósito café em grão". Embora o depósito de café em grão esteja cheio, o aparelho não mói os grãos de café.	Os grãos de café não caem no moinho (os grãos demasiado oleosos podem ficar colados ao depósito de café em grão).	Bater ligeiramente no depósito de café em grão. Eventualmente mudar de tipo de café. Limpar o depósito de café em grão vazio com um pano seco.
Indicação do visor "Limpar unidade de infusão".	Unidade de infusão suja.	Limpar a unidade de infusão.
	Demasiado café em pó na unidade de infusão.	Limpar a unidade de infusão. Encher no máximo duas colheres de medida rasas de café em pó.
	O mecanismo da unidade de infusão está errado.	Limpar a unidade de infusão. → <i>"Limpar a unidade de infusão" na página 27</i>
Indicação do visor "Adicionar água sem gás ou retirar filtro".	O depósito de água está mal colocado.	Colocar corretamente o depósito de água.
	Água com gás no depósito de água.	Encher o depósito de água com água limpa da torneira.
	O flutuador no depósito de água está preso.	Retirar o depósito e limpar bem.
	O novo filtro de água não foi lavado de acordo com as instruções ou filtro de água desgastado ou com defeito.	Lavar o filtro de água de acordo com as instruções e colocar em funcionamento ou utilizar um novo filtro de água.
	No filtro de água existe ar.	Mergulhar o filtro de água em água até não saírem mais bolhas de ar, voltar a colocar o filtro.
Indicação do visor "Limpar e colocar recipientes" apesar de o tabuleiro apara gotas estar vazio.	O tabuleiro apara gotas está sujo e húmido.	Limpar e secar bem o tabuleiro apara gotas.
	O esvaziamento não é reconhecido com o aparelho desligado.	Com o aparelho ligado, esvaziar o tabuleiro apara gotas e recolocá-lo.
Indicação do visor "Colocar tab. apara gotas" apesar de estar colocado.	O interior do aparelho (suporte dos recipientes) está sujo.	Limpar o interior do aparelho.
	O depósito de borras de café não foi inserido até ao batente.	Inserir o depósito de borras de café até ao batente.



<b>Problema</b>	<b>Causa</b>	<b>Solução</b>
Indicação do visor, que é necessário descalcificar, é apresentada muito frequentemente.	A água é muito calcária.	Inserir o filtro de água e ativar de forma correspondente de acordo com as instruções.→ "Filtro de água" na página 11
Gotas de água no fundo do interior do aparelho após a remoção do tabuleiro apara gotas.	O tabuleiro apara gotas foi retirado demasiado cedo.	Retirar o tabuleiro apara gotas apenas alguns segundos depois de ter sido tirada a última bebida.
Indicação do visor "Desligue o aparelho"	O aparelho está demasiado quente.	Deixe o aparelho arrefecer.
	Unidade de infusão suja.	Limpar a unidade de infusão.
Indicação do visor "Chame o serviço de assistência".	O aparelho tem um erro.	Contactar a hotline.
Indicação do visor "Módulo comunicação não reconhecido Ligação não é possível".	Anomalia técnica.	Desligar e voltar a ligar o aparelho no interruptor principal.
O Home Connect não funciona corretamente.		Aceda à página <a href="http://www.home-connect.com">www.home-connect.com</a>
Indicação do visor "Ligação à rede doméstica interrompida".	O router está desligado ou o cabo LAN não está ligado.	Ligar o router ou o cabo LAN.
Indicação do visor "Ligação ao servidor interrompida".	Problema técnico.	Operar apenas na rede doméstica.
Na impossibilidade de resolver um problema, contactar imediatamente a hotline!		

---

**Dados técnicos**

---

Ligação elétrica (tensão – frequência)	220–240 V ~, 50 / 60 Hz
Valor de ligação	1600 W
Pressão máxima da bomba, estática	19 bar
Capacidade máxima do depósito de água (sem filtro)	2,4 l
Capacidade máxima do depósito de café em grão	500 g
Comprimento do cabo de alimentação	1,7 m
Dimensões (A x L x P)	455 x 590 x 423 mm
Peso, vazia	19–20 kg
Tipo de mecanismo de moagem	Cerâmico



**Gaggenau Hausgeräte GmbH**  
Carl-Wery-Straße 34  
81739 München  
GERMANY  
[www.gaggenau.com](http://www.gaggenau.com)

8001079499 (000901)  
pt

**GAGGENAU**

