

CMP 250

Espresso-Vollautomat

Inhaltsverzeichnis

Bestimmungsgemäßer Gebrauch	3	Grundeinstellungen	19
Wichtige Sicherheitshinweise	3	Milchbehälter Gewicht einstellen	21
Umweltschutz	4	Meldungen	21
Energiesparen	4	Home Connect	22
Umweltgerecht entsorgen	4	Einrichten	22
Gerät kennen lernen	5	Home Connect Einstellungen	24
Lieferumfang	5	Fernstart	25
Aufbau und Bestandteile	6	Ferndiagnose	25
Display und Bedienelemente	7	Hinweis zum Datenschutz	25
Positionen Funktionswähler	7	Konformitätserklärung	25
Symbole	7	Tägliche Pflege und Reinigung	26
Farben und Darstellung	8	Tägliche Pflege	26
Türöffnung	8	Milchsystem reinigen	26
Zusätzliche Informationen i und i [®]	8	Brüheinheit reinigen	28
Zubehör	9	Serviceprogramme	29
Gerät ein- und ausschalten	9	Reinigen	29
Hauptschalter	9	Entkalken	30
Standby-Anzeige	10	Reinigen und Entkalken	30
Gerät aktivieren	10	Entleerungsprogramm	31
Gerät in Betrieb nehmen	10	Einfache Probleme selbst beheben	32
Erste Einstellungen	10	Technische Daten	35
Wasserhärte einstellen	11		
Wasserfilter	11		
Betrieb mit oder ohne Wasserfilter	11		
Wasserfilter einsetzen	12		
Wassertank und Bohnenbehälter füllen	12		
Getränke zubereiten	13		
Getränkeauswahl	13		
Kaffeegetränk aus frisch gemahlene Bohnen zubereiten	14		
Zwei Tassen gleichzeitig zubereiten	14		
Kaffeegetränk aus Kaffeepulver zubereiten	15		
Kaffeegetränk mit Milch zubereiten	15		
Milchschaum und warme Milch zubereiten	16		
Heißwasser zubereiten	16		
Mahlgrad einstellen	17		
Bohnsorte wechseln	17		
Individuelle Getränke	17		
Kindersicherung	18		
Kindersicherung aktivieren	18		
Kindersicherung deaktivieren	18		

Weitere Informationen zu Produkten, Zubehör, Ersatzteilen und Service finden Sie im Internet unter www.gaggenau.com und in unserem Online-Shop www.gaggenau.com/zz/store

Bestimmungsgemäßer Gebrauch

Das Gerät nach dem Auspacken prüfen. Bei einem Transportschaden nicht anschließen.

Dieses Gerät ist nur für den privaten Haushalt und das häusliche Umfeld bestimmt.

Das Gerät nur in Innenräumen bei Raumtemperatur und bis zu 2000 m über Meereshöhe verwenden.

Das Gerät vor Frost schützen, ansonsten wird es beschädigt.

⚠ Wichtige Sicherheitshinweise

Die Gebrauchsanleitung bitte sorgfältig durchlesen, danach handeln und aufbewahren. Bei Weitergabe des Geräts diese Anleitung beilegen.

Dieses Gerät kann von Kindern ab 8 Jahren und darüber und von Personen mit reduzierten physischen, sensorischen oder mentalen Fähigkeiten oder Mangel an Erfahrung und/oder Wissen benutzt werden, wenn sie beaufsichtigt oder bezüglich des sicheren Gebrauchs des Gerätes unterwiesen wurden und die daraus resultierenden Gefahren verstanden haben. Kinder unter 8 Jahren sind vom Gerät und der Anschlussleitung fernzuhalten und dürfen das Gerät nicht bedienen. Kinder dürfen nicht mit dem Gerät spielen. Reinigung und Benutzer-Wartung dürfen nicht durch Kinder vorgenommen werden, es sei denn, sie sind 8 Jahre oder älter und werden beaufsichtigt.

⚠ **Warnung – Stromschlaggefahr!**

- Das Gerät darf nur über eine vorschriftsmäßig installierte Steckdose mit Erdung an ein Stromnetz mit Wechselstrom angeschlossen werden. Stellen Sie sicher, dass das Schutzleitersystem der elektrischen Hausinstallation vorschriftsmäßig installiert ist.
- Gerät nur gemäß Angaben auf dem Typenschild anschließen und betreiben. Wenn die Netzanschlussleitung dieses Gerätes beschädigt wird, muss sie durch eine besondere Anschlussleitung ersetzt werden, die bei unserem Kundendienst erhältlich ist.
- Nur benutzen, wenn Zuleitung und Gerät keine Beschädigungen aufweisen. Im Fehlerfall sofort den Netzstecker ziehen, oder die Netzspannung ausschalten.

- Reparaturen am Gerät dürfen nur durch unseren Kundendienst ausgeführt werden, um Gefährdungen zu vermeiden.
- Gerät oder Netzkabel niemals in Wasser tauchen.
- Gerätesteckverbindung darf nicht in Kontakt mit Flüssigkeiten kommen.

⚠️ Warnung – Verbrühungsgefahr (Home Connect)!

Bei unbeaufsichtigtem Fernstart könnten sich Dritte Verbrühungen zuziehen, falls sie während der Getränkeausgabe unter den Kaffeeauslauf fassen. Stellen Sie daher sicher, dass bei einem unbeaufsichtigten Fernstart keine Personen, insbesondere keine Kinder, oder Sachen gefährdet werden.

⚠️ Warnung – Gefahr durch Magnetismus!

Das Gerät enthält Permanentmagnete, die elektronische Implantate wie z.B. Herzschrittmacher oder Insulinpumpen beeinflussen können. Träger von elektronischen Implantaten bitte einen Mindestabstand von 10 cm zum Gerät und, bei Entnahme, zu folgenden Teilen einhalten: Milchbehälter, Milchsystem, Wassertank und Brüheinheit.

⚠️ Warnung – Erstickungsgefahr!

Kinder nicht mit Verpackungsmaterial spielen lassen. Kleinteile sicher aufbewahren, sie können verschluckt werden.

⚠️ Warnung – Verbrennungsgefahr!

- Das Milchsystem wird sehr heiß. Nach Benutzung zuerst abkühlen lassen und erst dann berühren.
- Einige Geräteteile werden sehr heiß. Nie die heißen Geräteteile berühren.

⚠️ Warnung – Verletzungsgefahr!

- Fehlanwendung des Geräts kann zu Verletzungen führen.
- Nicht in das Mahlwerk greifen.
- Beim Schließen der Tür auf die Finger achten.

⚠️ Warnung – Brandgefahr!

Das Gerät wird heiß. Das Gerät ausreichend belüften. Das Gerät nie in einem Schrank mit geschlossener Schranktür betreiben.

⚠️ Warnung – Gefahr von Gesundheitsschäden!

Verschmutzungen am Gerät können die Gesundheit gefährden. Die Reinigungshinweise zum Gerät beachten.

Umweltschutz

Energiesparen

- Wird das Gerät nicht benutzt, das Gerät ausschalten.
- Das Intervall zur automatischen Abschaltung auf den kleinsten Wert einstellen.
- Kaffee- oder Milchschaumbezug nach Möglichkeit nicht unterbrechen. Vorzeitiger Abbruch führt zu erhöhtem Energieverbrauch und zu einer schnelleren Füllung der Tropfschale.
- Das Gerät regelmäßig entkalken, um Kalkablagerungen zu vermeiden. Kalkrückstände führen zu einem höheren Energieverbrauch.

Umweltgerecht entsorgen

Entsorgen Sie die Verpackung umweltgerecht.



Dieses Gerät ist entsprechend der europäischen Richtlinie 2012/19/EU über Elektro- und Elektronikaltgeräte (waste electrical and electronic equipment - WEEE) gekennzeichnet.

Die Richtlinie gibt den Rahmen für eine EU-weit gültige Rücknahme und Verwertung der Altgeräte vor.

Über aktuelle Entsorgungswege bitte beim Fachhändler informieren.

Gerät kennen lernen

Hier lernen Sie Ihr neues Gerät kennen. Wir erklären Ihnen das Bedienfeld und die einzelnen Bedienelemente. Zudem erhalten Sie Informationen zum Zubehör.

Weitere Informationen zum Gerät, z. B. wie der Öffnungswinkel der Tür verändert werden kann, finden Sie in der beiliegenden Montageanleitung.

Lieferumfang

(für den Gebrauch)

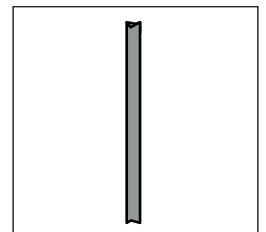
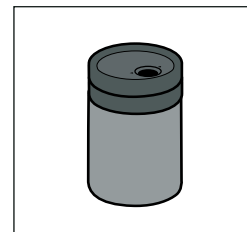
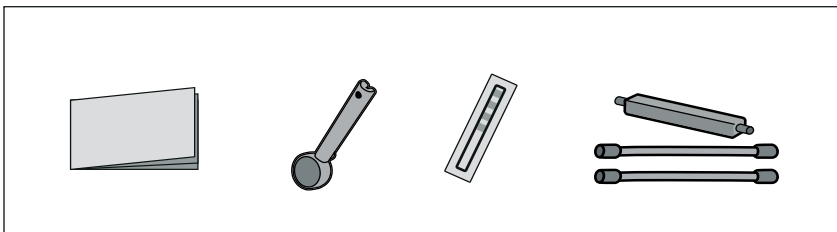
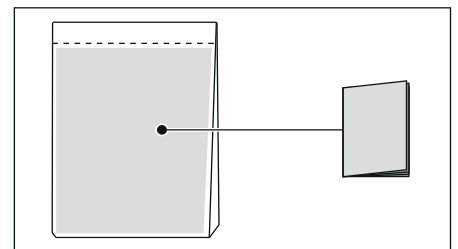
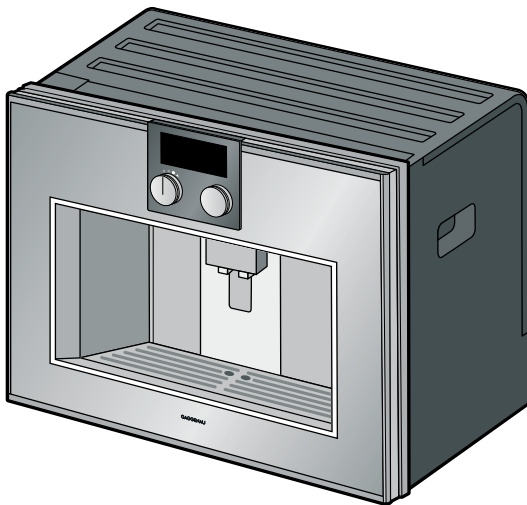

Aufbau und Bestandteile

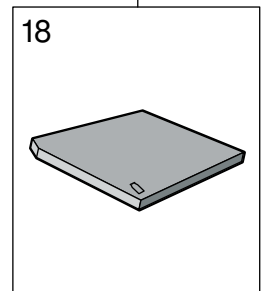
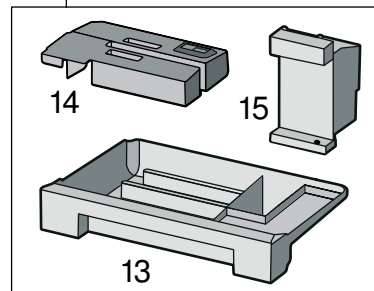
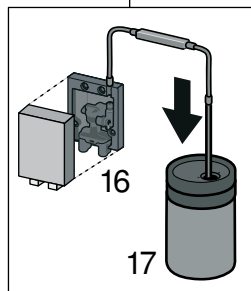
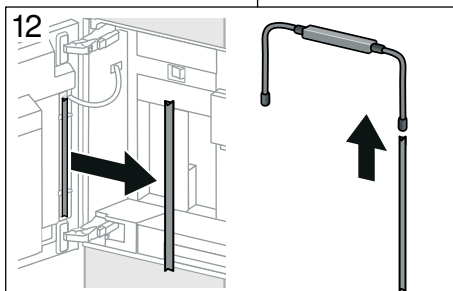
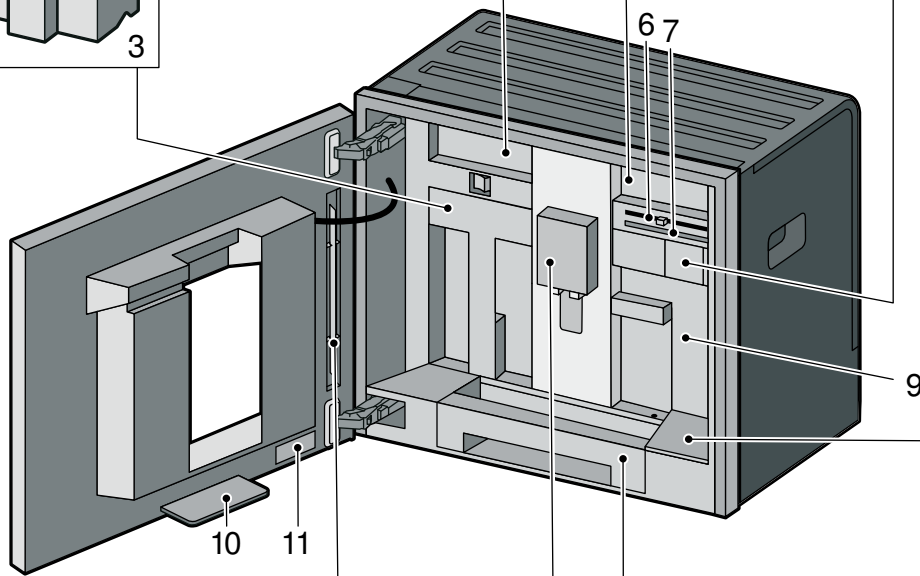
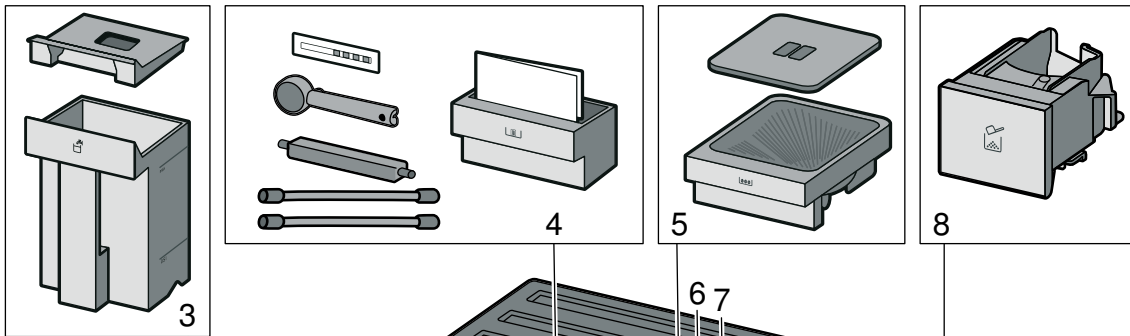
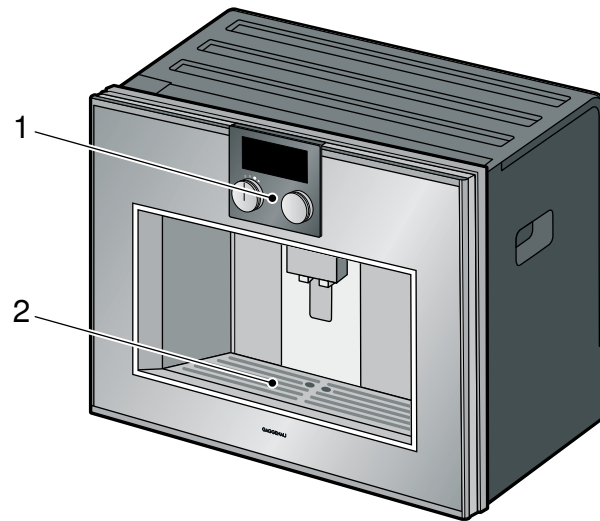

1	Display und Bedienelemente
2	Abstellfläche für z. B. Tasse
3	Wassertank mit Deckel
4	Zubehörschublade (für Kurzanleitung und Zubehör)
5	Bohnenbehälter
6	Mahlgradeinstellung
7	Magnethalter (für Verbindungsteil Milchschräume)
8	Kaffeepulver-Schublade
9	Schutzdeckel (für Brühseinheit)
10	Auffangschale
11	Typenschild
12	Halterung (für Milchrohr)
13	Tropfschale
14	Abdeckung Tropfschale
15	Kaffeefüllbehälter
16	Getränkeauslauf und Milchsystem, höhenverstellbar
17	Milchbehälter
18	Abstellfläche (Waage) für Milchbehälter, abnehmbar

1	Bedienfeld	Diese Bereiche sind berührungsempfindlich. Berühren Sie ein Symbol, um die entsprechende Funktion auszuwählen.
2	Display	Das Display zeigt z.B. aktuelle Einstellungen und Auswahlmöglichkeiten.
3	Drehwähler	Mit dem Drehwähler können Sie das gewünschte Getränk wählen und weitere Einstellungen vornehmen.
4	Funktionswähler	Mit dem Funktionswähler können Sie Getränke oder Ihre gespeicherten Lieblingsgetränke aufrufen.

Display und Bedienelemente

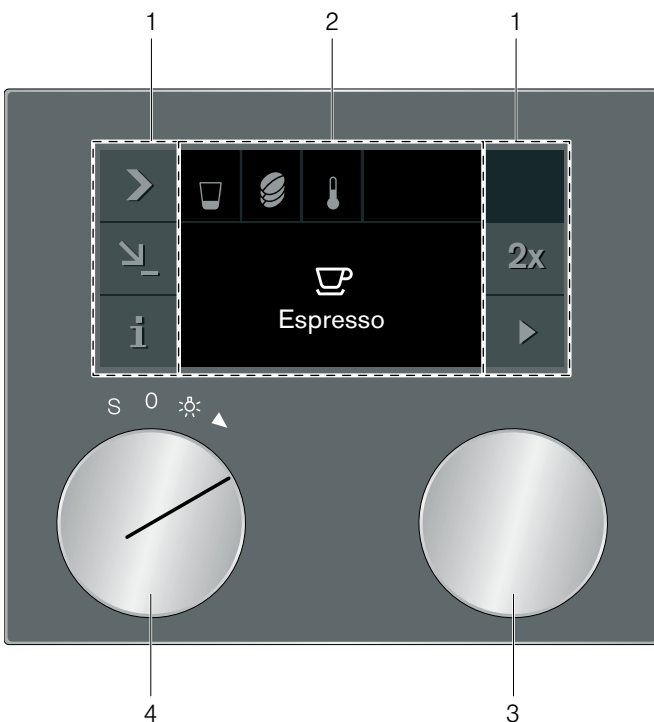

Positionen Funktionswähler

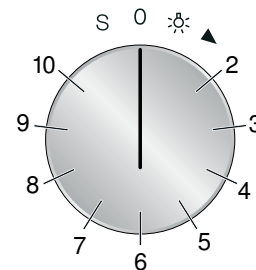

Position	Funktion
0	Nullstellung
☀	Licht
2	Getränkeauswahl
3 - 10	Speicherplätze für individuelle Getränke
S	Serviceprogramme/Grundeinstellungen

Symbole

In der folgenden Übersicht finden Sie die Symbole, die bei der Bedienung Ihres Gerätes am häufigsten vorkommen.

Symbol	Funktion
▶	Start
■	Stop
✕	Abbrechen
✓	Bestätigen/Einstellungen speichern
>	Auswahlpfeil
📶	WLAN an
i	Zusätzliche Informationen aufrufen
💬	Zusätzliche Tipps aufrufen
↙	Einstellungen bearbeiten
↘	Individuelles Getränk speichern
🗑️	Schnellwahl Füllmenge
2 x	Getränk 2 x
🔒	Kindersicherung

Farben und Darstellung

Farben

Die verschiedenen Farben dienen der Benutzerführung in den jeweiligen Einstellsituationen.

orange	Erste Einstellungen Hauptfunktionen, Meldungen
blau	Grundeinstellungen Reinigung
weiß	einstellbare Werte

Darstellung

Je nach Situation verändert sich die Darstellung von Symbolen, Werten und Anzeigen.

Standard	Werte und Symbole, die gerade ausgewählt sind, werden vergrößert dargestellt.
Reduzierte Displayanzeige	Nach kurzer Zeit wird die Displayanzeige reduziert und nur noch das Wichtigste angezeigt. Diese Funktion ist ab Werk in den Grundeinstellungen aktiviert und kann deaktiviert werden.

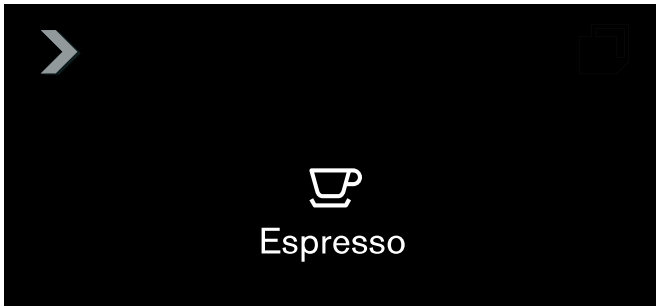

Türöffnung

Sie können die Tür mit der seitlichen Griffmulde von Hand öffnen.

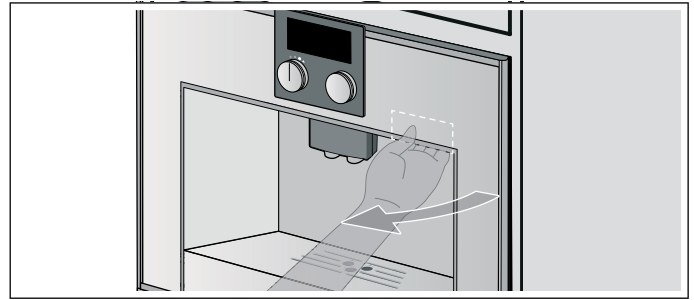

Zusätzliche Informationen **i** und **i**[Ⓢ]

Durch Berühren des Symbols **i** können Sie zusätzliche Informationen aufrufen.

Während des Betriebs erhalten Sie zum Beispiel Informationen über die Anzahl der bisher bezogenen Getränke.

Steht der Funktionswähler auf **S**, erhalten Sie zum Beispiel Informationen darüber, wann das Gerät entkalkt oder gereinigt werden muss oder wann der Wasserfilter gewechselt werden muss. Diese Informationen können Sie nutzen, um zum Beispiel ein in Kürze anstehendes Serviceprogramm vorzuziehen.

Für wichtige Handlungsaufforderungen erscheint das Symbol **i**[Ⓢ]. Neue Meldungen werden zusätzlich für einige Sekunden im Display angezeigt. Diese Meldungen erlöschen automatisch nach einigen Sekunden oder müssen mit ✓ bestätigt werden. Eine Liste der Meldungen kann durch Berühren des Symbols **i**[Ⓢ] angezeigt werden. Wenn die erforderliche Handlung ausgeführt wurde, erlischt die entsprechende Meldung.

Wenn Meldungen zu Home Connect im Display erscheinen, lesen Sie die Informationen im Kapitel "Home Connect" und am Ende des Kapitels "Einfache Probleme selbst beheben".

Zubehör

Der Espresso-Vollautomat hat eine Schublade, um Zubehör wie z. B. Kurzanleitung oder Pulverlöffel im Gerät zu verstauen. Nach Öffnen der Tür können Sie die Magnethalterung sowie die Klemme für die einzelnen Teile wie z. B. Milchschauchset benutzen. Auf der Innenseite der Tür befindet sich die Halterung für das Milchrohr.

Das Gerät ist serienmäßig mit folgendem Zubehör ausgestattet:



Pulverlöffel

Zum Einfüllen von gemahlenem Kaffee.

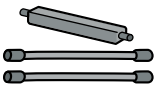

Milchschauchset

Zum Anschließen des Milchbehälters.

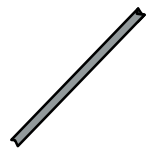

Milchrohr

Zum Einstecken in Milchbehälter, Milchkartons und Milchflaschen oder bei Durchführung eines Serviceprogramms.

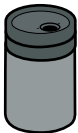

Milchbehälter

Fassungsvermögen 0,5 Liter.

Der Milchbehälter ist speziell zum Gebrauch in Verbindung mit diesem Kaffeevollautomaten entwickelt worden. Er ist ausschließlich für die Benutzung im Haushalt und zur Aufbewahrung von Milch im Kühlschrank gedacht.

Folgendes Zubehör kann über den Kundendienst nachbestellt werden:

- Wasserfilter (Best.-Nr.: 17000705)
- Reinigungstabletten (Best.-Nr.: 00311769)
- Entkalkungstabletten (Best.-Nr.: 00311819)
- Edelstahl Milchbehälter (Best.-Nr.: 11019259)
- Begrenzung für Öffnungswinkel 92° (Best.-Nr.: 00636455)
- Bohnenbehälter mit Deckel (Best.-Nr.: 11015223)

Gerät ein- und ausschalten

Hauptschalter

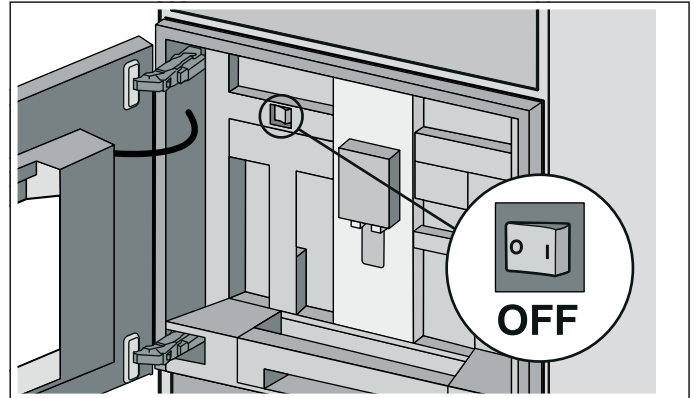

Mit dem Hauptschalter schalten Sie das Gerät ein und aus.

Wenn das Gerät am Hauptschalter ausgeschaltet ist, ist die Stromzufuhr unterbrochen.

Das Gerät ist so programmiert, dass es nach 30 Minuten automatisch in den Standby schaltet. Diese Zeitspanne kann geändert werden.

→ "Grundeinstellungen" auf Seite 19

Das Gerät spült automatisch, wenn es am Hauptschalter eingeschaltet wird. Ausnahme: Das Gerät wurde erst wenige Minuten vorher ausgeschaltet.

Hinweise

- Den Hauptschalter während des Betriebs nicht betätigen. Wollen Sie das Gerät manuell ausschalten, zuerst den Funktionswähler auf **0** stellen, damit das Gerät automatisch spült. Anschließend mit dem Hauptschalter ausschalten.
- Das Gerät ist mit einem Sensor ausgestattet. Ist ein Milchbehälter vorhanden, erscheint beim Schalten in den Sparmodus (Funktionswähler auf **0**) eine entsprechende Anzeige im Display. Befindet sich Milch im Behälter, diesen bitte im Kühlschrank aufbewahren.

Standby-Anzeige

Das Gerät geht in den Standby, wenn Sie den Funktionswähler auf **0** drehen oder wenn die Kindersicherung aktiviert ist.

Gerät aktivieren

Um den Ruhezustand zu verlassen, oder das abgeschaltete Display zu aktivieren, drehen Sie den Funktionswähler.

Jetzt können Sie die gewünschte Funktion einstellen. Wie Sie Funktionen einstellen, lesen Sie in den entsprechenden Kapiteln nach.

Hinweise

- Ist keine Tropfschale eingesetzt, kann das Gerät nicht eingeschaltet werden und es fließt kein Wasser aus dem Kaffeeauslauf.
Die Meldung "Schalen einsetzen" erscheint.
- Wenn "Standby-Anzeige = Aus" in den Grundeinstellungen ausgewählt ist, müssen Sie den Funktionswähler drehen, um den Standby-Modus zu verlassen.

Gerät in Betrieb nehmen

Hinweis: Gerät nur in frostfreien Räumen verwenden. Wurde das Gerät bei Temperaturen unter 0 °C transportiert oder gelagert, müssen Sie vor der Inbetriebnahme mindestens 3 Stunden warten.

Das Gerät muss entsprechend der beiliegenden Montageanleitung ordnungsgemäß eingebaut und angeschlossen sein, bevor es eingeschaltet und bedient werden darf.

Erste Einstellungen

Hinweise

- Die Abfrage erscheint automatisch beim ersten Einschalten nach dem Stromanschluss.
 - Die Einstellungen können Sie jederzeit ändern.
→ "Grundeinstellungen" auf Seite 19
- 1 Gerät am Hauptschalter einschalten.
Im Display erscheint die voreingestellte Sprache.

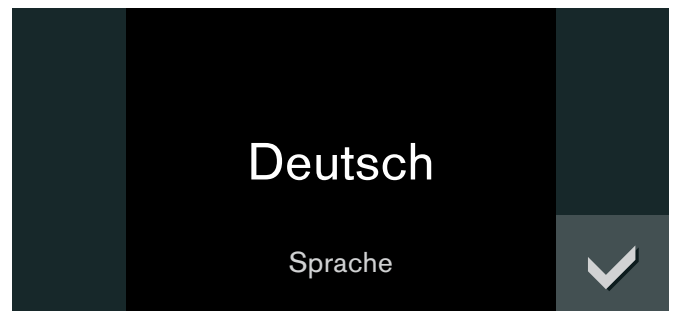

- 2 Mit dem Drehwähler die gewünschte Displaysprache auswählen.
- 3 Mit ✓ bestätigen.
Im Display erscheint die Temperatureinheit.
- 4 Mit dem Drehwähler die gewünschte Temperatureinheit auswählen.
- 5 Mit ✓ bestätigen.
Im Display erscheint die voreingestellte Füllmengeneinheit.
- 6 Mit dem Drehwähler die gewünschte Füllmengeneinheit auswählen.
- 7 Mit ✓ bestätigen.
Im Display erscheint die voreingestellte Gewichtseinheit.
- 8 Mit dem Drehwähler die gewünschte Gewichtseinheit auswählen.
- 9 Mit ✓ bestätigen.

Im Display erscheint "Die Erstinbetriebnahme ist beendet.". Bestätigen Sie mit ✓. Das Gerät ist jetzt betriebsbereit.

Hinweis: Bei der Umstellung der Sprache wird das System neu gestartet, dieser Vorgang dauert einige Sekunden.

Wasserhärte einstellen

Die richtige Einstellung der Wasserhärte ist wichtig, damit das Gerät rechtzeitig anzeigt, wenn es entkalkt werden muss. Die voreingestellte Wasserhärte ist Stufe 4. Ist im Haus eine Wasserenthärtungsanlage installiert, auf "Enthärtungsanlage" einstellen. Die Wasserhärte kann mit dem beiliegenden Teststreifen festgestellt oder bei der örtlichen Wasserversorgung nachgefragt werden.

- 1 Beiliegenden Teststreifen kurz in frisches Leitungswasser tauchen, abtropfen lassen und nach einer Minute das Ergebnis ablesen.
- 2 Funktionswähler auf **S** drehen.
- 3 Mit dem Drehwähler "Grundeinstellungen" auswählen und Symbol ✓ berühren.
- 4 Mit dem Drehwähler "Wasserhärte" auswählen.
- 5 Symbol _ berühren.
- 6 Mit dem Drehwähler die gemessene Wasserhärte einstellen.
- 7 Mit ✓ bestätigen.

Die Einstellung ist gespeichert. Berühren Sie **X**, um die Grundeinstellungen zu verlassen.

Wasserfilter

Betrieb mit oder ohne Wasserfilter

Sie können das Gerät mit oder ohne Wasserfilter benutzen. Damit die Entkalkungsanzeige des Gerätes richtig funktioniert, müssen Sie in den Grundeinstellungen einstellen, ob ein Wasserfilter verwendet wird.

- 1 Funktionswähler auf **S** drehen.
- 2 Mit dem Drehwähler "Grundeinstellungen" auswählen.
- 3 Symbol ✓ berühren.
- 4 Mit dem Drehwähler "Wasserfilter" auswählen.
- 5 Symbol _ berühren.
- 6 Mit dem Drehwähler "Verfügbar" (mit Wasserfilter) oder "Nicht verfügbar" (ohne Wasserfilter) auswählen.
- 7 Mit ✓ bestätigen.
Bei Einstellung "Verfügbar" startet das Spülprogramm, nach Display Angaben vorgehen.
- 8 Symbol **X** berühren, um das Grundeinstellungen-Menü zu verlassen.

Hinweis: Ein Wasserfilter vermindert Kalkablagerungen und reduziert Verunreinigungen im Wasser. Das Gerät muss zudem nicht so oft entkalkt werden. Wasserfilter sind über den Handel erhältlich.

Wasserfilter einsetzen

Ein neuer Wasserfilter muss nach dem Einsetzen immer gespült werden.

- 1 Funktionswähler auf **S** drehen.
- 2 Mit dem Drehwähler "Wasserfilterwechsel" auswählen.
- 3 Symbol ✓ berühren.
- 4 Wasserfilter in den Wassertank einsetzen und Tank bis zur Markierung "max" mit Wasser füllen.

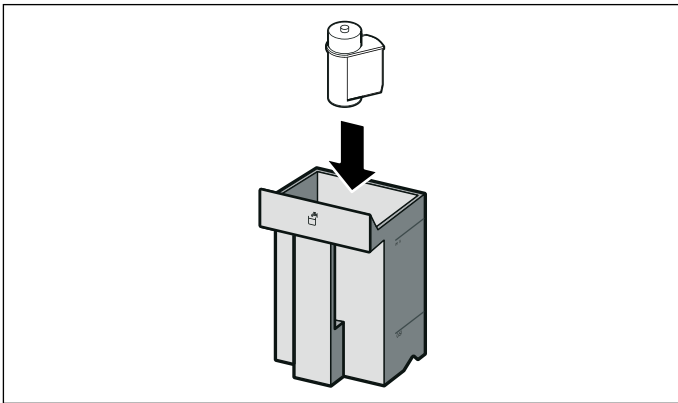

- 5 Milchschauch vom Milchbehälter abziehen und Tür schließen.
- 6 Einen Behälter mit 0,5 Liter Fassungsvermögen unter den Kaffeeauslauf stellen.
- 7 Symbol ✓ berühren.

Wasser läuft erst durch den Filter, um ihn zu spülen und anschließend in das Gefäß. Nach dem Spülvorgang mit ✓ bestätigen und das Gefäß entleeren; das Gerät ist wieder betriebsbereit.

Durch das Spülen des Filters wird gleichzeitig die Einstellung für die Anzeige "Wasserfilter wechseln" aktiviert. Bei der Anzeige "Bitte Wasserfilter wechseln" oder spätestens nach zwei Monaten ist die Wirkung des Filters erschöpft. Er muss aus hygienischen Gründen und damit das Gerät nicht verkalkt (Gerät kann Schaden nehmen) ausgetauscht werden.

Ersatzfilter sind über den Kundendienst erhältlich.

→ "Zubehör" auf Seite 9

Hinweis: Wenn das Gerät längere Zeit nicht benutzt wurde (z. B. im Urlaub), sollte der eingesetzte Filter vor dem Gebrauch des Gerätes gespült werden. Dazu einfach eine Tasse heißes Wasser beziehen.

Wassertank und Bohnenbehälter füllen

Sie können mit Ihrem Gerät Kaffee aus frisch gemahlene Kaffeebohnen oder aus Kaffeepulver zubereiten. Kaffeepulver füllen Sie immer erst kurz vor der Getränkezubereitung ein. → "Kaffeegetränk aus Kaffeepulver zubereiten" auf Seite 15

- 1 Tür öffnen.
- 2 Wassertank herausnehmen, ausspülen und mit frischem, kaltem Wasser ohne Kohlensäure auffüllen. Wassertank wieder einsetzen.

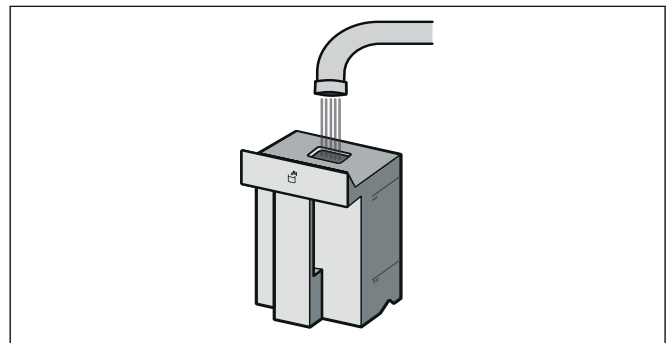

- 3 Bohnenbehälter herausziehen, Deckel abnehmen und Bohnen einfüllen. Deckel wieder aufsetzen und Bohnenbehälter wieder einsetzen.

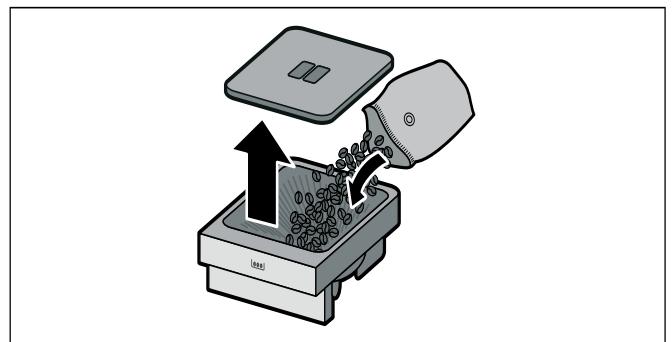

Hinweis: Glasierte, karamellierte oder mit sonstigen zuckerhaltigen Zusätzen behandelte Kaffeebohnen verstopfen die Brüheinheit. Nur reine Espresso- oder Vollautomaten-Bohnenmischungen verwenden.













- 4 Tür schließen.

Getränke zubereiten





Getränkeauswahl

Hinweise

- Bei jedem Getränkebezug schaltet sich das integrierte Gebläse ein und nach einigen Minuten wieder aus.
- Bei der ersten Benutzung oder wenn das Gerät längere Zeit nicht in Betrieb war, hat die erste Tasse Kaffee noch nicht das volle Aroma.
- Das Gerät ist ab Werk mit den Standardeinstellungen für optimalen Betrieb vorprogrammiert.
- Nach Inbetriebnahme des Geräts wird eine feinporige und standfeste "Crema" erst nach dem Bezug einiger Tassen dauerhaft erreicht.
- Ist das Gerät mit dem Netzwerk (Heimnetzwerk) verbunden, können über die App weitere Getränkevarianten ausgewählt werden.

	Ristretto	Konzentrierter Espresso. Wird bevorzugt in kleinen, dickwandigen Tassen serviert. Tassen mit Heißwasser vorwärmen.
	Espresso	Konzentrierter Kaffee. Wird bevorzugt in kleinen, dickwandigen Tassen serviert. Tassen mit Heißwasser vorwärmen.
	Kaffee	Kaffee
	Americano	1/3 Espresso, wird mit 2/3 heißem Wasser aufgefüllt.
	Heißwasser	Zum Zubereiten von Heißgetränken, z.B. Tee, oder zum Tassen vorwärmen.
	Milchschaum	Zum Zubereiten von Milchkaffee-Spezialitäten.
	Warme Milch	Als Getränk oder als Zutat von speziellen Kaffeegetränken.
	Milchkaffee	1/2 Kaffee + 1/2 Milch; wird bevorzugt in einer weiten Tasse gereicht.
	Latte Macchiato	In einem Glas servierte Spezialität mit drei Schichten: unten warme Milch, in der Mitte Espresso, oben Milchschaum.
	Flat White	Espresso mit aufgeschäumter Milch.
	Cappuccino	1/3 Espresso + 1/3 Milch + 1/3 Milchschaum; wird bevorzugt in einer Tasse gereicht.
	Espresso Macchiato	Espresso, mit Milchschaum verfeinert.

Je nach Getränk können Sie weitere Optionen auswählen:

	Menge	Klein - Normal - Groß - Sehr groß
	Stärke	Sehr mild - Mild - Normal - Stark - Sehr stark - Extra stark usw., nicht verfügbar für Milchschaum, warme Milch und Heißwasser
	Temperatur	Heiß - Sehr heiß - Extra heiß; nicht verfügbar für Milchschaum und warme Milch. Bei Auswahl Heißwasser können verschiedene Temperaturen ausgewählt werden.
	Mischungsverhältnis	Einstellung des Milchanteils, nur für Kaffeegetränke mit Milch verfügbar.

Hinweis: Um einen intensiven Kaffeegeschmack zu erhalten, bei Einstellung einer großen Füllmenge auch eine hohe Kaffeestärke auswählen.

Aromafunktion "Extra stark"

Je länger der Kaffee gebrüht wird, desto mehr Bitterstoffe und unerwünschte Aromen werden gelöst. Geschmack und Bekömmlichkeit des Kaffees werden dadurch beeinträchtigt. Für sehr starken Kaffee verfügt ihr Gerät deswegen über eine spezielle Aromafunktion. Nach der Hälfte der zubereiteten Menge wird erneut Kaffee gemahlen und gebrüht, so dass jeweils nur die wohlschmeckenden und gut bekömmlichen Aromastoffe gelöst werden.

Die Aromafunktion „Extra stark“ z.B. Extra stark 3  2x ist nur bei einigen Einstellungen verfügbar. In dieser Einstellung wird der Kaffee in zwei Schritten zubereitet. Warten Sie, bis der Vorgang komplett abgeschlossen ist.

Kaffeegetränk aus frisch gemahlene Bohnen zubereiten

Das Gerät muss eingeschaltet sein. Wassertank und Bohnenbehälter müssen gefüllt sein.

- 1 Funktionswähler auf Position 2 drehen.

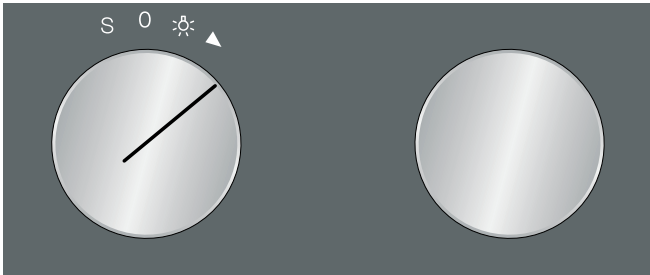

- 2 Mit dem Drehwähler das gewünschte Getränk auswählen, z.B. Kaffee.

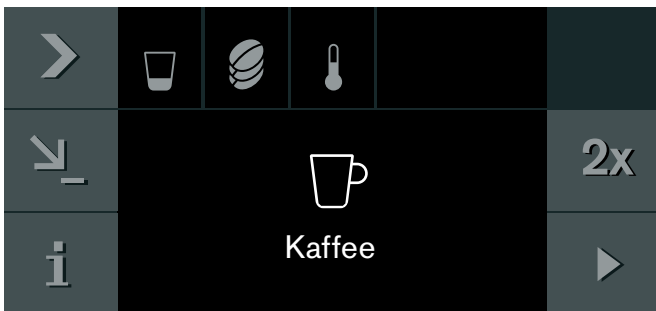

- 3 Eine Tasse unter den Kaffeeauslauf stellen.
- 4 Symbol > berühren.
- 5 Mit dem Drehwähler die Menge einstellen.

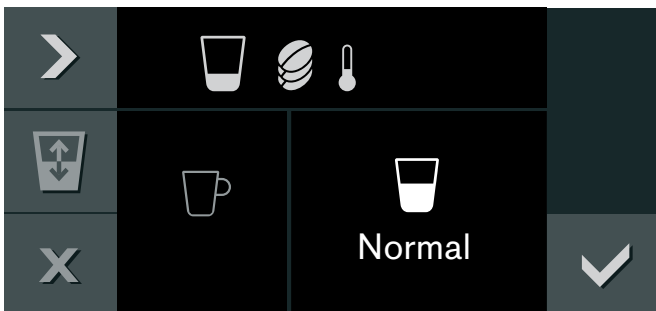

- 6 Symbol > berühren.
- 7 Mit dem Drehwähler die Stärke einstellen.

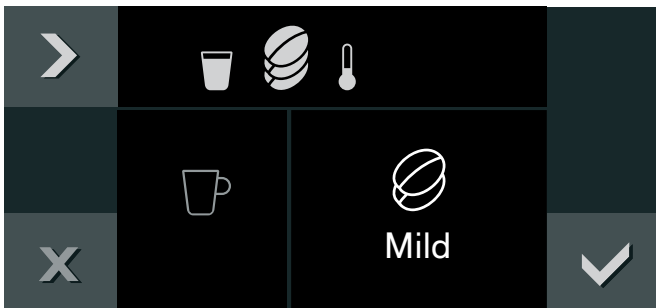

- 8 Symbol > berühren.

- 9 Mit dem Drehwähler die Temperatur einstellen.



- 10 Mit ✓ die Einstellungen bestätigen.

- 11 Mit ▶ starten.

Das Getränk wird gebrüht und läuft anschließend in die Tasse.

Hinweise

- Während des Bezugs wird das Symbol ■ angezeigt. Berühren Sie dieses Symbol, um die Zubereitung zu stoppen.
- Mit Symbol > können Sie das aktuelle Getränk speichern: Symbol > berühren, Funktionswähler auf einen freien Speicherplatz drehen, Eingaben vornehmen. → "Individuelle Getränke" auf Seite 17

Zwei Tassen gleichzeitig zubereiten

Sie haben die Möglichkeit, zwei Getränke gleichzeitig zu beziehen:

- 1 Getränk auswählen und falls gewünscht, mit dem Drehwähler Einstellungen wie z.B. Temperatur vornehmen.
- 2 Symbol 2x berühren.
- 3 Zwei z.B. Tassen unter den Getränkeauslauf stellen.
- 4 Mit ▶ starten.

Das ausgewählte Getränk wird gebrüht und läuft anschließend in die Tassen.

Hinweis: Der Kaffee wird in zwei Schritten zubereitet. Warten Sie, bis der Vorgang komplett abgeschlossen ist.

Kaffeegetränk aus Kaffeepulver zubereiten

Das Gerät muss eingeschaltet und der Wassertank gefüllt sein.

Wichtig: Tassen oder Gläser vor dem Öffnen der Tür entnehmen, sie könnten herunterfallen.

- 1 Funktionswähler auf Position 2 drehen.
- 2 Tür öffnen.
- 3 Mit dem Pulverlöffel maximal zwei gestrichene Löffel Kaffeepulver in die Kaffeepulver-Schublade einfüllen. Kaffeepulver-Schublade schließen.

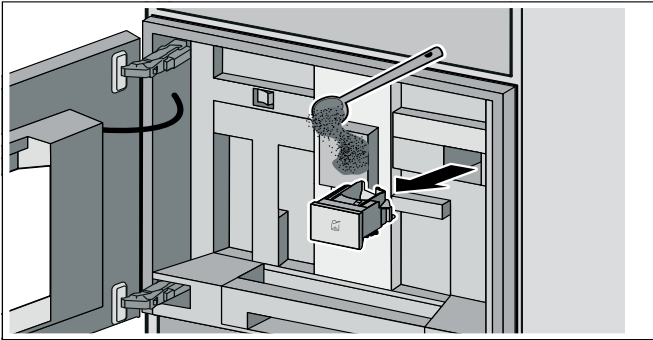

Hinweis: Keine Bohnen und keinen löslichen Kaffee einfüllen.

- 4 Tür schließen.
- 5 Mit dem Drehwähler das gewünschte Getränk auswählen (Getränke aus Kaffeepulver sind durch das Symbol gekennzeichnet).
- 6 Eine Tasse unter den Kaffeeauslauf stellen.
- 7 Symbol berühren.
- 8 Mit dem Drehwähler die Menge einstellen.
- 9 Symbol berühren.
- 10 Mit dem Drehwähler die Temperatur einstellen.
- 11 Mit die Einstellungen bestätigen.
- 12 Mit starten.

Das Getränk wird gebrüht und läuft anschließend in die Tasse. Für eine weitere Tasse Kaffee erneut Kaffeepulver einfüllen und den Vorgang wiederholen.

Hinweise

- Während des Bezugs wird das Symbol angezeigt. Berühren Sie dieses Symbol, um die Zubereitung zu stoppen.
- Wird innerhalb von 90 Sekunden kein Kaffee bezogen, entleert sich die Brühkammer automatisch, um einer Überfüllung vorzubeugen.
- Bei der Zubereitung mit Kaffeepulver sind die Aromafunktion sowie der Bezug von zwei Tassen nicht verfügbar.

Kaffeegetränk mit Milch zubereiten

⚠ Warnung – Verbrennungsgefahr!

Das Milchsystem wird sehr heiß. Nach Benutzung zuerst abkühlen lassen und erst dann berühren.

Sie können die Milch in den beiliegenden Milchbehälter oder z. B. einen Milchkrug umfüllen oder die Milch direkt aus dem Milchkarton beziehen.

→ "Milchbehälter Gewicht einstellen" auf Seite 21

Wichtig: Tassen oder Gläser vor dem Öffnen der Tür entnehmen, sie könnten herunterfallen.

Milchbehälter verwenden:

- Tür öffnen.
- Den Getränkeauslauf ganz nach unten schieben.
- Die Abdeckung des Getränkeauslaufs nach vorne abnehmen.
- Einen Milchschauch des Milchsystems am Getränkeauslauf befestigen und durch die Öffnung oben nach außen führen.
- Das Verbindungsteil des Milchsystems am Magnethalter (innen am Gerät) befestigen.
- Milchbehälter mit Milch rechts neben dem Kaffeeauslauf abstellen. Milchrohr an den Milchschauch anstecken und das Milchrohr in den Milchbehälter einführen. Das Ende des Milchrohrs muss in die Milch eintauchen.

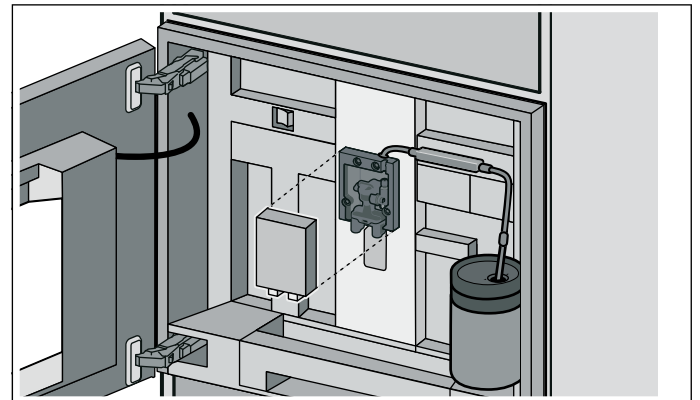

- Tür schließen.

Milchkarton oder anderes Gefäß verwenden:

- Tür öffnen.
- Den Getränkeauslauf ganz nach unten schieben.
- Die Abdeckung des Getränkeauslaufs nach vorne abnehmen.
- Den Milchschauch des Milchsystems durch die Öffnung oben nach außen führen.
- Den Magnethalter am Gerät befestigen.
- Milchkarton mit Milch rechts neben dem Kaffeeauslauf abstellen. Milchrohr an den Milchschauch anstecken und das Milchrohr in den Milchkarton einführen. Das Ende des Milchrohrs muss in die Milch eintauchen.
- Tür schließen.

Getränk zubereiten:

Das Gerät muss eingeschaltet sein. Wassertank und Bohnenbehälter müssen gefüllt sein.

- 1 Funktionswähler auf Position 2 drehen.
- 2 Mit dem Drehwähler ein Kaffeegetränk mit Milch auswählen. Zur Auswahl eines Getränks aus Kaffeepulver zuerst die Kaffeepulver-Schublade füllen.
- 3 Eine Tasse oder ein Glas unter den Kaffeeauslauf stellen.
- 4 Mit ▶ starten.
- oder -
vorher Symbol > berühren, mit dem Drehwähler z. B. Menge oder Stärke einstellen und mit ✓ bestätigen.

Zuerst wird die Milch angesaugt und zubereitet, anschließend der Kaffee gebrüht.

Hinweise

- Während des Bezugs wird das Symbol ■ angezeigt. Berühren Sie dieses Symbol, um die Zubereitung zu stoppen.
- Mit Symbol ↘ können Sie das aktuelle Getränk speichern: Symbol ↘ berühren, Funktionswähler auf einen freien Speicherplatz drehen, Eingaben vornehmen. → *"Individuelle Getränke"* auf Seite 17
- Getrocknete Milchreste sind schwer zu entfernen, deshalb unbedingt nach jeder Benutzung das Milchsystem reinigen. → *"Milchsystem reinigen"* auf Seite 26

Milchschaum und warme Milch zubereiten

⚠ Warnung – Verbrennungsgefahr!

Das Milchsystem wird sehr heiß. Nach Benutzung zuerst abkühlen lassen und erst dann berühren.

Getränk zubereiten:

Das Gerät muss eingeschaltet sein.

- 1 Funktionswähler auf Position 2 drehen.
- 2 Milchschauch anschließen. → *"Kaffeegetränk mit Milch zubereiten"* auf Seite 15
- 3 Mit dem Drehwähler "Milchschaum" oder "warme Milch" wählen.
- 4 Eine Tasse oder ein Glas unter den Kaffeeauslauf stellen.
- 5 Symbol > berühren.
- 6 Mit dem Drehwähler die Menge einstellen.
- 7 Mit ✓ die Einstellungen bestätigen.
- 8 Mit ▶ starten.

Die Milch wird angesaugt und läuft anschließend in die Tasse oder das Glas.

Hinweise

- Während des Bezugs wird das Symbol ■ angezeigt. Berühren Sie dieses Symbol, um die Zubereitung zu stoppen.
- Mit Symbol ↘ können Sie das aktuelle Getränk speichern: Symbol ↘ berühren, Funktionswähler auf einen freien Speicherplatz drehen, Eingaben vornehmen. → *"Individuelle Getränke"* auf Seite 17
- Getrocknete Milchreste sind schwer zu entfernen, deshalb unbedingt nach jeder Benutzung das Milchsystem reinigen. → *"Milchsystem reinigen"* auf Seite 26
- Sie können auch pflanzliche Getränke anstatt Milch verwenden, z. B. aus Soja.
- Die Qualität des Milchschaums ist abhängig von der Art der verwendeten Milch oder des pflanzlichen Getränks.

Heißwasser zubereiten

⚠ Warnung – Verbrennungsgefahr!

Das Milchsystem wird sehr heiß. Nach Benutzung zuerst abkühlen lassen und erst dann berühren.

Das Gerät muss eingeschaltet und der Wassertank gefüllt sein.

- 1 Milchschauch vom Milchbehälter abziehen.
- 2 Funktionswähler auf Position 2 drehen.
- 3 Mit dem Drehwähler "Heißwasser" auswählen.
- 4 Eine Tasse oder ein Glas unter den Kaffeeauslauf stellen.
- 5 Symbol > berühren.
- 6 Mit dem Drehwähler die Menge einstellen.
- 7 Symbol > berühren.
- 8 Mit dem Drehwähler die Temperatur einstellen.
- 9 Mit ✓ bestätigen.
- 10 Mit ▶ starten.

Das Wasser wird erhitzt und läuft anschließend in die Tasse oder das Glas.

Hinweise

- Während des Bezugs wird das Symbol ■ angezeigt. Berühren Sie dieses Symbol, um die Zubereitung zu stoppen.
- Mit Symbol ↘ können Sie das aktuelle Getränk speichern: Symbol ↘ berühren, Funktionswähler auf einen freien Speicherplatz drehen, Eingaben vornehmen. → *"Individuelle Getränke"* auf Seite 17

Mahlgrad einstellen

⚠ Warnung – Verletzungsgefahr!

Nicht in das Mahlwerk greifen.

Mit dem Schieber für den Mahlgrad kann die gewünschte Feinheit des Kaffeepulvers zwischen feinem Mahlgrad (links) und größerem Mahlgrad (rechts) eingestellt werden.

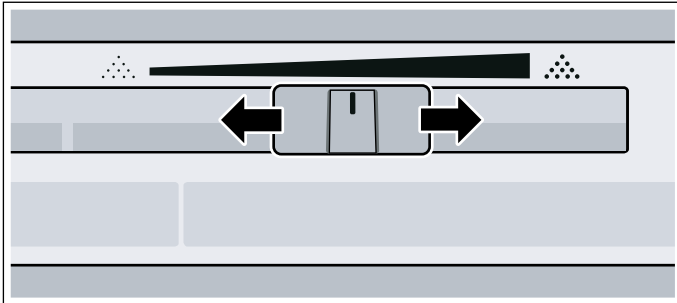

Hinweise

- Die neue Einstellung macht sich erst ab der zweiten Tasse Kaffee bemerkbar.
- Bei dunkel gerösteten Bohnen einen feineren, bei helleren Bohnen einen gröberen Mahlgrad einstellen.
- Erscheint im Display die Meldung "Mahlgrad gröber stellen" werden die Kaffeebohnen zu fein gemahlen. Den Mahlgrad gröber stellen, dazu den Schieber nach rechts schieben.
- Nur kleine Veränderungen der Mahlgradeinstellung vornehmen.

Bohensorte wechseln

Wird eine neue Bohensorte eingefüllt, haben Sie die Möglichkeit mit der Leermahlfunktion, das Mahlwerk von der vorherigen Bohensorte zu entleeren.

Das Gerät muss eingeschaltet sein.

- 1 Bohnenbehälter entnehmen und die Bohnen ausleeren.
- 2 Neue Bohnen einfüllen und den Bohnenbehälter wieder einsetzen.
Es erscheint die Meldung "Gleiche Bohensorte verwendet?".
- 3 Symbol **X** berühren.

Das Mahlwerk wird durch zwei Mahlgänge von der vorherigen Bohensorte geleert.

Hinweis: Die Meldung erscheint immer, wenn der Bohnenbehälter eingesetzt wird. Soll das Mahlwerk nicht entleert werden, z. B. wenn nur Bohnen nachgefüllt wurden, die Meldung mit ✓ bestätigen.

Individuelle Getränke

Sie haben die Möglichkeit bis zu 8 individuelle Getränke einzustellen und zu speichern.

- 1 Funktionswähler auf einen der 8 Speicherplätze drehen.

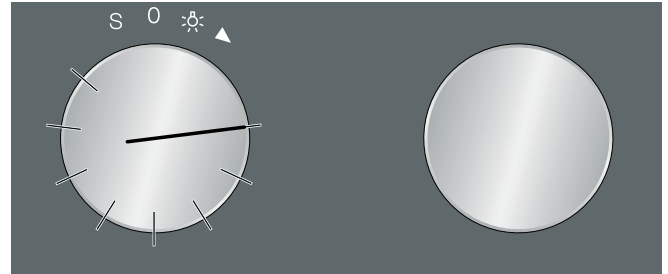

- 2 Mit Symbol > nacheinander das gewünschte Getränk sowie die Getränkeeinstellungen auswählen und mit dem Drehwähler die Einstellungen vornehmen.

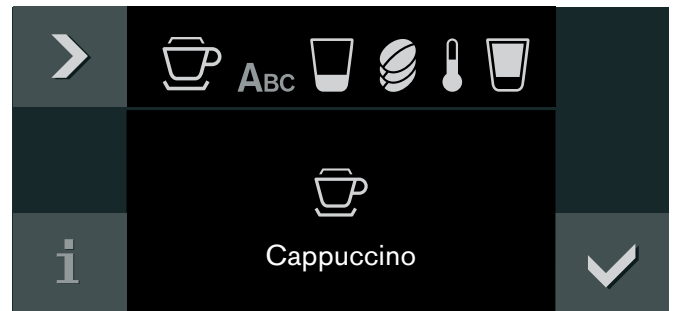

- 3 Unter "ABC" den Namen des Getränks eingeben.

Drehwähler	Buchstaben auswählen Ein neues Wort beginnt immer mit einem Großbuchstaben.
>A ^ä	kurz drücken: Cursor nach rechts lang drücken: Umschalten auf Umlaute und Sonderzeichen zwei Mal drücken: Umbruch einfügen
>Ä	kurz drücken: Cursor nach rechts lang drücken: Umschalten auf normale Zeichen zwei Mal drücken: Umbruch einfügen
<X	Buchstaben löschen

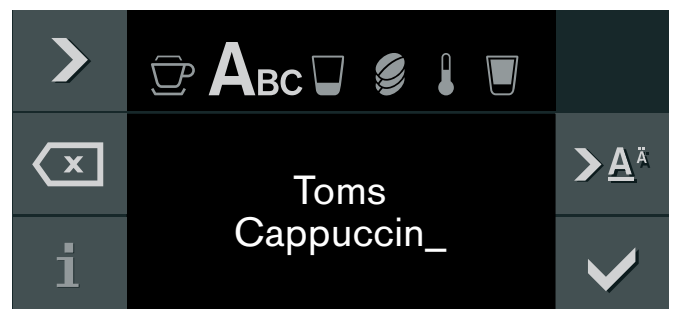

- 4 Mit ✓ speichern.
- 5 Mit ▶ starten.

Je nach Auswahl des Getränks werden zuerst die Bohnen gemahlen, dann die Milch zubereitet und anschließend der Kaffee gebrüht.

Hinweise

- Während des Bezugs wird das Symbol ■ angezeigt. Berühren Sie dieses Symbol, um die Zubereitung zu stoppen.
- Zur Eingabe des Namens stehen die lateinischen Schriftzeichen, bestimmte Sonderzeichen und Zahlen zur Verfügung.
- Um einen vorhandenen Speicherplatz zu ändern Symbol  berühren und eine neue Einstellung vornehmen.
- Bei Auswahl eines bereits belegten Speicherplatzes werden die Einstellungen überschrieben.

Kindersicherung

Damit Kinder das Gerät nicht versehentlich bedienen, hat es eine Kindersicherung.

Hinweise

- Die Kindersicherung müssen Sie in den Grundeinstellungen auf "Verfügbar" stellen. → "Grundeinstellungen" auf Seite 19
- Kommt es bei aktivierter Kindersicherung zu einem Stromausfall, kann bei Rückkehr der Netzversorgung die Kindersicherung deaktiviert sein.

Kindersicherung aktivieren

Voraussetzung:

Der Funktionswähler steht auf 0.

Symbol  mindestens 6 Sekunden lang berühren.

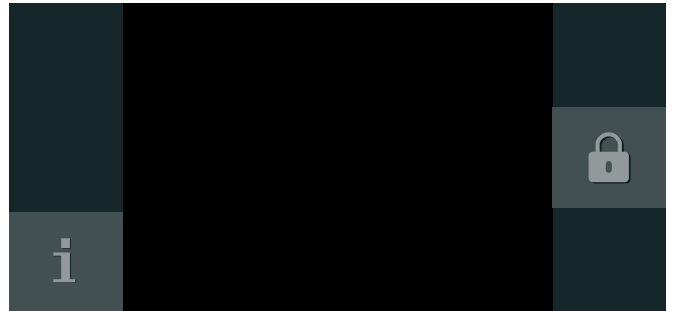

Die Kindersicherung ist aktiviert. Das Symbol  wird oben im Display angezeigt.

Kindersicherung deaktivieren

Voraussetzung:

Der Funktionswähler steht auf 0.

Symbol  mindestens 6 Sekunden lang berühren.

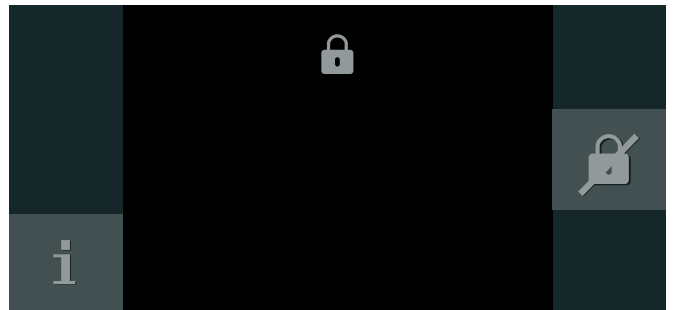





















Die Kindersicherung ist deaktiviert. Sie können das Gerät wie gewohnt einstellen.

Grundeinstellungen

In den Grundeinstellungen können Sie Ihr Gerät individuell anpassen.

- 1 Funktionswähler auf **S** drehen.
 - 2 Mit dem Drehwähler "Grundeinstellungen" auswählen.
 - 3 Symbol ✓ berühren.
 - 4 Mit dem Drehwähler die gewünschte Grundeinstellung auswählen.
 - 5 Symbol _ berühren.
 - 6 Mit dem Drehwähler die Grundeinstellung einstellen.
 - 7 Mit ✓ speichern oder mit X abbrechen und die aktuelle Grundeinstellung verlassen.
 - 8 Den Funktionswähler auf **0** drehen, um das Grundeinstellungen-Menü zu verlassen.
- Die Änderungen sind gespeichert.

	Grundeinstellung	Mögliche Einstellungen	Erklärung
	Helligkeit	Stufen 1, 2, 3, 4, 5*, 6, 7, 8	Display-Helligkeit einstellen
	Displayanzeige	Reduziert* / Standard	Bei Einstellung 'Reduziert' wird im Display nach kurzer Zeit nur noch das Wichtigste angezeigt.
	Touchfeld-Farbe	Grau* / Weiß	Farbe der Symbole auf den Touchfeldern auswählen
	Touchfeld-Tonart	Ton 1* / Ton 2 / Aus	Signalton beim Berühren eines Touchfelds auswählen
	Touchfeld-Tonlautstärke	Stufen 1, 2, 3, 4, 5*, 6, 7, 8	Lautstärke des Touchfeld-Tons einstellen
	Signal-Lautstärke	Stufen 1, 2, 3, 4, 5*, 6, 7, 8	Lautstärke des Signaltons einstellen
	Lichtscenario	Beleuchtungsoptionen 1*-7	<ul style="list-style-type: none"> ○ Licht aus ● Licht an △ Licht ist nur an, wenn ein Getränk bezogen wird Durch Berühren von Symbol _ öffnen sich weitere Einstellmöglichkeiten.
	Standby nach	5 Minuten - 3 Stunden	Einstellen der Zeit, nach der das Gerät automatisch spült und in "Standby" schaltet.
	Wasserhärte	1-4*, Enthärtungsanlage	Beiliegenden Teststreifen kurz in frisches Leitungswasser tauchen, abtropfen lassen und nach einer Minute das Ergebnis ablesen. Gemessene Wasserhärte einstellen.
	Wasserfilter	Verfügbar / Nicht verfügbar*	Verfügbar: Gerät mit Wasserfilter betreiben. Nicht verfügbar: Gerät ohne Wasserfilter betreiben.
	Temperatureinheit	°C* / °F	Temperatureinheit einstellen
	Füllmengeneinheit	ml* / fl.oz.	Füllmengeneinheit einstellen
	Füllmenge	+ / 5 ml bis 60 ml (0,2 fl.oz to 2 fl.oz)	Anpassen der Füllmenge an individuelle Fassengrößen. Zuerst das Getränk auswählen und anschließend die Füllmenge einstellen.

	Gewichtseinheit	g* / oz	Gewichtseinheit einstellen
	Milchbehälter-Gewicht	Standard* / Individuell	Einstellung Gewichtserkennung. → "Milchbehälter Gewicht einstellen" auf Seite 21
	Sprache	Deutsch* / Französisch / Italienisch / Spanisch / Portugiesisch / Niederländisch / Dänisch / Schwedisch / Norwegisch / Finnisch / Griechisch / Türkisch / Russisch / Polnisch / Tschechisch / Slowenisch / Slowakisch / Arabisch / Hebräisch / Japanisch / Koreanisch / Thai / Chinesisch / Englisch US / Englisch	Sprache für die Textanzeige wählen Hinweis: Bei der Umstellung der Sprache wird das System neu gestartet, dieser Vorgang dauert einige Sekunden. Anschließend wird das Grundeinstellungs-Menü geschlossen.
	Werkseinstellungen	Gerät auf Werkseinstellungen zurücksetzen	Die Frage: "Alle individuellen Einstellungen löschen und Gerät auf Werkseinstellung zurücksetzen?" mit ✓ bestätigen oder mit ✗ abbrechen. Hinweis: Beim Zurücksetzen auf die Werkseinstellungen werden auch die individuellen Getränke gelöscht. Nach dem Zurücksetzen auf die Werkseinstellungen gelangen Sie in das Menü "Erste Einstellungen".
	Demo-Modus	An / Aus*	Nur für Präsentationszwecke. Die Einstellung "Aus" muss für den Normalbetrieb aktiviert sein. Die Einstellung ist nur in den ersten 3 Minuten nach dem Einschalten des Gerätes möglich.
	Erinnerung Milchbehälter	30* Minuten - 6 Stunden	Einstellen der Zeit, nach der die Erinnerung erscheint.
	Kindersicherung	Nicht verfügbar* / Verfügbar	Verfügbar: Die Kindersicherung kann aktiviert werden. → "Kindersicherung" auf Seite 18
	Home Connect	Einstellungen für die Verbindung mit dem Heimnetzwerk und den mobilen Endgeräten.	Je nach Verbindungsstatus werden unterschiedliche Einstellungsmöglichkeiten angezeigt. → "Home Connect Einstellungen" auf Seite 24

* Werkseinstellung

Milchbehälter Gewicht einstellen

Damit immer ausreichend Milch für einen Bezug von z. B. Latte Macchiato zur Verfügung steht, erkennt das Gerät Anhand des Gewichts die Menge der Milch im Milchbehälter. Ist zu wenig Milch im Behälter, erscheint eine entsprechende Meldung.

Das Gewicht des beigelegten leeren Milchbehälters und eines leeren Tetrapack (ca. 30 g) sind unter "Standard" bereits gespeichert. Das Gerät erkennt automatisch, ob der Milchbehälter oder ein Tetrapack verwendet wird. Sie können aber auch das Gewicht eines eigenen Milchbehälters oder eines Tetrapack (falls dieser ein abweichendes Gewicht zum Standard hat) unter der Einstellung "Individuell" hinterlegen.

Hinweis: Der Behälter mit Milch darf das maximale Gewicht von 2 kg nicht überschreiten.

- 1 Funktionswähler auf **S** drehen.
- 2 Mit dem Drehwähler "Grundeinstellungen" auswählen.
- 3 Symbol ✓ berühren.
- 4 Mit dem Drehwähler "Milchbehälter Gewicht" auswählen.
- 5 Symbol ↘ berühren.
- 6 Mit dem Drehwähler "Standard" (voreingestelltes Gewicht Milchbehälter) oder "Individuell" (eigene Gewichtseingabe Milchbehälter) auswählen.
- 7 Mit ✓ bestätigen.
- 8 Bei Einstellung "Standard" geht das Gerät automatisch in die Auswahlebene der "Grundeinstellungen" zurück
oder
Bei Einstellung "Individuell" kann jetzt ein individueller Milchbehälter gewogen und das Gewicht gespeichert werden.
- 9 Prüfen, ob die Fläche für den Milchbehälter hinter der Türe frei ist, mit ✓ bestätigen.
- 10 Einen leeren Behälter, z. B. Milchkrug auf die Fläche stellen, mit ✓ bestätigen.
- 11 Tür schließen.
Das Gewicht des Behälters wird gewogen und angezeigt.
- 12 Mit ✓ bestätigen.
Die Änderungen sind gespeichert.
- 13 Symbol X berühren, um das Menü "Grundeinstellungen" zu verlassen.

Meldungen

Je nach Einstellung in den "Grundeinstellungen" oder bei Bezug eines Getränks mit Milch, können im Display verschiedene Erinnerungen oder Meldungen angezeigt werden:

"Erinnerung: Ist die Milch noch frisch?"	Erscheint nach einer eingestellten Zeit. → "Grundeinstellungen" auf Seite 19 Bitte prüfen, ob sich im Milchbehälter frische Milch befindet.
"Erinnerung: Milch in den Kühlschrank stellen"	Erscheint beim Ausschalten des Geräts.
"Milchbehälter angeschlossen?"	Meldung erscheint nach Auswahl eines Getränks mit Milch, bitte prüfen und bestätigen.
"Milchmenge nicht ausreichend für gewähltes Getränk"	Meldung erscheint, wenn nicht genug Milch im Milchbehälter ist.

Home Connect

Dieses Gerät ist netzwerkfähig und über ein mobiles Endgerät fernsteuerbar. Die Home Connect App bietet zusätzliche Funktionen, die das vernetzte Gerät optimal ergänzen. Wird das Gerät nicht mit dem Heimnetzwerk verbunden ist es wie gewohnt über das Display bedienbar.

Die Verfügbarkeit der Home Connect Funktion ist abhängig von der Verfügbarkeit der Home Connect-Dienste in Ihrem Land. Die Home Connect-Dienste sind nicht in jedem Land verfügbar. Weitere Informationen hierzu finden Sie unter www.home-connect.com.

Hinweise

- Beachten Sie die Sicherheitshinweise dieser Gebrauchsanweisung und stellen Sie sicher, dass diese auch dann eingehalten werden, wenn Sie das Gerät über die Home Connect App bedienen und dabei nicht zu Hause sind. Beachten Sie auch die Hinweise in der Home Connect App. → *"Wichtige Sicherheitshinweise" auf Seite 3*
- Die Bedienung am Gerät hat jederzeit Vorrang. In dieser Zeit ist die Bedienung über die Home Connect App nicht möglich.
- Beachten Sie die mitgelieferten Unterlagen von Home Connect.

Einrichten

Um Einstellungen über Home Connect durchführen zu können, muss die Home Connect App auf einem mobilen Endgerät installiert sein.

Zudem muss ihr Gerät mit dem Heimnetzwerk und der Home Connect App verbunden sein. Sie können zwischen den folgenden Verbindungsmöglichkeiten wählen:

- Verbindung mit LAN-Kabel oder über WLAN:
Richten Sie zunächst die App ein. Verbinden Sie anschließend das Gerät mit dem Heimnetzwerk.

Hinweise

- Das Gerät erkennt, wenn ein LAN-Kabel am Gerät angeschlossen ist. Soll das Gerät über WLAN mit Home Connect verbunden werden, in den Grundeinstellungen auf WLAN wechseln.
- Die App leitet Sie durch den gesamten Anmeldevorgang. Halten Sie sich im Zweifelsfall an die Anweisungen in der App.

App einrichten

Richten Sie die Home Connect App auf Ihrem mobilen Endgerät (z. B. Tablet PC oder Smartphone) ein.

- 1 Auf dem mobilen Endgerät den App Store (Apple Geräte) bzw. Google Play Store (Android Geräte) öffnen.
- 2 Suchbegriff "Home Connect" eingeben.
- 3 Home Connect App auswählen und auf dem mobilen Endgerät installieren.
- 4 App starten und Home Connect Zugang einrichten. Die App führt Sie dabei durch den Anmeldeprozess.

Gerät mit Heimnetzwerk verbinden (LAN)

Das Gerät muss über ein LAN-Kabel mit dem Heimnetzwerk verbunden sein.









Die Netzwerkverbindung erfolgt automatisch, sobald das Gerät zum ersten Mal an das Stromnetz angeschlossen und in Betrieb genommen wird.

Folgen Sie den Anweisungen in der App.









Gerät mit Heimnetzwerk verbinden (WLAN mit WPS)

Voraussetzungen:

- Ihr Router besitzt eine WPS-Taste. Informationen hierzu finden Sie im Handbuch Ihres Routers.
- Sie benötigen Zugriff auf Ihren Router.

- 1 In den Grundeinstellungen  "Heimnetzwerk" auswählen.
- 2 Symbol  berühren.
- 3 Mit dem Drehwähler "WLAN" auswählen.
- 4 Mit Symbol  bestätigen.
Es erscheint eine Meldung zur WPS-Funktion.
- 5 Um fortzufahren, Symbol  berühren.
- 6 Mit dem Drehwähler "Automatisch (WPS)" auswählen.
- 7 Um den Verbindungsvorgang zu starten, Symbol  berühren.
- 8 Innerhalb von 2 Minuten die WPS-Taste am Heimnetzwerk-Router drücken.
Wenn das Display "Netzwerkverbindung erfolgreich" zeigt, ist der Verbindungsvorgang abgeschlossen.
- 9 Um fortzufahren, Symbol  berühren.
Es erscheint "Mit App verbinden".
- 10 Symbol  berühren.
Es erscheint "Mit Mobilgerät verbinden".
- 11 Mit Symbol  bestätigen.
Folgen Sie den Anweisungen in der App.







Gerät mit Heimnetzwerk verbinden (WLAN ohne WPS)

- 1 In den Grundeinstellungen  "Heimnetzwerk" auswählen.
- 2 Symbol  berühren.
- 3 Mit dem Drehwähler "WLAN" auswählen.
- 4 Mit Symbol  bestätigen.
Es erscheint eine Meldung zur WPS-Funktion.
- 5 Um fortzufahren, Symbol  berühren.
- 6 Mit dem Drehwähler "Manuell" auswählen.
- 7 Um den Verbindungsvorgang zu starten, Symbol  berühren.
Das Gerät richtet ein eigenes WLAN-Netzwerk "HomeConnect" ein, mit dem das Tablet oder Smartphone verbunden werden muss.
- 8 Folgen Sie den Anweisungen in der App.
Wenn das Display "Netzwerkverbindung erfolgreich" zeigt, ist der Verbindungsvorgang abgeschlossen.
- 9 Um fortzufahren, Symbol  berühren.
Es erscheint "Mit App verbinden".
- 10 Symbol  berühren.
Es erscheint "Mit Mobilgerät verbinden".
- 11 Mit Symbol  bestätigen.
Folgen Sie den Anweisungen in der App.

Home Connect Einstellungen

Home Connect kann jederzeit den individuellen Bedürfnissen angepasst werden.

Hinweis: Sie finden die Home Connect Einstellungen in den Grundeinstellungen Ihres Geräts. Welche Einstellungen das Display zeigt, hängt davon ab, ob Home Connect eingerichtet ist und ob das Gerät mit dem Heimnetzwerk verbunden ist.

	Grundeinstellung	Mögliche Einstellungen	Erklärung
	Verbindungsart	LAN / WLAN	Sie können zwischen den Verbindungsarten mit LAN-Kabel und WLAN wechseln. Beachten Sie je nach Verbindungsart die Anweisungen zum Einrichten. → "Einrichten" auf Seite 22
	Verbindung	Verbinden / Trennen	Netzwerkverbindung nach Bedarf (z. B. bei Urlaub) ein- oder ausschalten. Nach Ausschalten bleiben die Netzwerkinformationen erhalten. Nach Einschalten einige Sekunden warten, bis sich das Gerät wieder mit dem Netzwerk verbunden hat. Im vernetzten Bereitschaftsbetrieb benötigt das Gerät max. 2 W.
	Mit App verbinden		Verbindungsvorgang zwischen App und Gerät starten.
	Software-Update		Sobald eine neue Softwareversion verfügbar ist, erscheint eine Meldung im Display. Im Home Connect Menü ↓ können Sie die neue Software installieren.
	Dauerhafter Fernstart	Aktivieren / Deaktivieren	Mit der Home Connect App auf die Funktionen des Geräts zugreifen. Wenn aktiviert, kann über die App der Getränkebezug gestartet werden. Wenn deaktiviert, werden in der App nur die Betriebszustände des Geräts angezeigt.
	Netzwerkeinstellungen löschen		Alle Netzwerkeinstellungen können jederzeit vom Gerät gelöscht werden.
	Geräte Info		Das Display zeigt: <ul style="list-style-type: none"> ● MAC-Adresse COM Modul ● Seriennummer des Geräts ● Software-Version <p>Je nach Verbindungsart können durch Berühren der Pfeiltaste weitere Informationen, wie z. B. SSID-Netzwerkname angezeigt werden.</p>

Fernstart

Um Ihr Gerät über die Home Connect App zu starten und zu bedienen, muss der Fernstart aktiviert werden. Ist der Fernstart deaktiviert, können ausschließlich die Betriebszustände des Geräts in der Home Connect App angezeigt und Geräteeinstellungen vorgenommen werden.

Warnung – Verbrühungsgefahr (Home Connect)!

Bei unbeaufsichtigtem Fernstart könnten sich Dritte Verbrühungen zuziehen, falls sie während der Getränkeausgabe unter den Kaffeeauslauf fassen. Stellen Sie daher sicher, dass bei einem unbeaufsichtigten Fernstart keine Personen, insbesondere keine Kinder, oder Sachen gefährdet werden.

Ferndiagnose

Der Kundendienst kann über die Ferndiagnose auf Ihr Gerät zugreifen, wenn Sie sich mit dem entsprechenden Wunsch an den Kundendienst wenden, Ihr Gerät mit dem Home Connect Server verbunden ist und die Ferndiagnose in dem Land, in dem Sie das Gerät verwenden, verfügbar ist.

Hinweis: Weitere Informationen sowie Hinweise zur Verfügbarkeit der Ferndiagnose in Ihrem Land finden Sie im Service/Support-Bereich der lokalen Webseite: www.home-connect.com

Hinweis zum Datenschutz

Mit der erstmaligen Verbindung Ihres Geräts mit einem an das Internet angebotenen WLAN-Netzwerk übermittelt Ihr Gerät nachfolgende Kategorien von Daten an den Home Connect Server (Erstregistrierung):

- Eindeutige Geräteerkennung (bestehend aus Geräteschlüsseln sowie der MAC Adresse des verbauten Wi-Fi Kommunikationsmoduls).
- Sicherheitszertifikat des Wi-Fi Kommunikationsmoduls (zur informationstechnischen Absicherung der Verbindung).
- Die aktuelle Software- und Hardwareversion Ihres Hausgeräts.
- Status eines eventuellen vorangegangenen Rücksetzens auf Werkseinstellungen.

Diese Erstregistrierung bereitet die Nutzung der Home Connect Funktionalitäten vor und ist erst zu dem Zeitpunkt erforderlich, zu dem Sie Home Connect Funktionalitäten erstmals nutzen möchten.

Hinweis: Beachten Sie, dass die Home Connect Funktionalitäten nur in Verbindung mit der Home Connect App nutzbar sind. Informationen zum Datenschutz können in der Home Connect App abgerufen werden.

Konformitätserklärung

Hiermit erklärt die Gaggenau Hausgeräte GmbH, dass sich das Gerät mit Home Connect Funktionalität in Übereinstimmung mit den grundlegenden Anforderungen und den übrigen einschlägigen Bestimmungen der Richtlinie 2014/53/EU befindet.

Eine ausführliche RED Konformitätserklärung finden Sie im Internet unter www.gaggenau.com auf der Produktseite ihres Gerätes bei den zusätzlichen Dokumenten.



2,4 GHz Band: 100 mW max.

5 GHz Band: 100 mW max.

	BE	BG	CZ	DK	DE	EE	IE	EL
	ES	FR	HR	IT	CY	LV	LT	LU
	HU	MT	NL	AT	PL	PT	RO	SI
	SK	FI	SE	UK	NO	CH	TR	

5 GHz WLAN (Wi-Fi): Nur zum Gebrauch in Innenräumen

Tägliche Pflege und Reinigung

Tägliche Pflege

Das Gerät spült automatisch bei jedem Einschalten oder Drehen auf **0**. Ausnahme: Das Gerät wurde erst wenige Minuten vorher ausgeschaltet oder vor Drehen auf **0** wurde kein Kaffeetränk bezogen.

Warnung – Stromschlaggefahr!

Vor der Reinigung das Gerät mit dem Hauptschalter ausschalten. Das Gerät niemals in Wasser tauchen. Keinen Dampfreiniger benutzen.

Achtung!

Oberflächenschäden!

- Keine alkohol- oder spiritushaltigen Reinigungsmittel verwenden.
- Keine scheuernden Tücher oder Reinigungsmittel verwenden.
- Rückstände von Kalk, Kaffee, Milch und Entkalkungslösung immer sofort entfernen. Unter solchen Rückständen kann sich Korrosion bilden.
- Neue Schwammtücher können mit Salzen behaftet sein. Salze können Flugrost am Edelstahl verursachen, deshalb vor Benutzung unbedingt gründlich auswaschen.

Hinweise

- Tropfschale und Kaffeesatzbehälter täglich leeren und reinigen, um Ablagerungen zu vermeiden.
 - Rückstände auf der Abstellfläche sofort entfernen, um Flecken zu vermeiden.
 - Sollte das Gerät längere Zeit (z. B. Urlaub) nicht benutzt werden, das komplette Gerät einschließlich Milchsystem, Kaffeepulver-Schublade und Brüheinheit vorher gründlich reinigen.
- 1 Gehäuse mit einem weichen, feuchten Tuch abwischen.
 - 2 Abstellfläche abnehmen, Tür öffnen und Tropfschale nach vorne herausziehen.
 - 3 Abdeckung, Tropfschale und Kaffeesatzbehälter entnehmen.
 - 4 Einzelteile entleeren, reinigen und trocknen.
 - 5 Wassertank mit klarem, frischem Wasser ausspülen.
 - 6 Kaffeepulver-Schublade entnehmen, unter fließendem Wasser reinigen und gut trocknen.
 - 7 Innenraum des Geräts (Aufnahme Tropfschale und Kaffeepulver-Schublade) und Auffangschale auswischen und trocknen.
 - 8 Die trockenen Teile wie z. B. Kaffeepulver-Schublade einsetzen.

Achtung!

Nicht alle Bauteile des Gerätes können im Geschirrspüler gereinigt werden.

Nicht für Geschirrspüler geeignet:



Abstellfläche
Zubehörschublade
Wassertank mit Deckel
Abdeckung Getränkeauslauf
Verbindungsteil Metall
Bohnenbehälter mit Deckel
Kaffeepulver-Schublade
Schutzdeckel Brüheinheit
Brüheinheit
Milchbehälter

Für Geschirrspüler geeignet:



max. 60°C

Auffangschale
Tropfschale
Abdeckung Tropfschale
Kaffeesatzbehälter
Milchschläuche
Milchrohr
Einzelteile Getränkeauslauf
Pulverlöffel
Einzelteile Milchbehälter-Deckel
Abstellfläche für Milchbehälter

Milchsystem reinigen

Das Milchsystem wird unmittelbar nach der Zubereitung eines Milchgetränks automatisch mit einem kurzen Dampfstoß gereinigt.

Wichtig: Das Milchsystem wöchentlich manuell reinigen, bei Bedarf auch öfter.

Warnung – Verbrennungsgefahr!

Der Getränkeauslauf wird sehr heiß. Nach der Benutzung zuerst abkühlen lassen und erst dann berühren.

Milchsystem automatisch reinigen

- 1 Funktionswähler auf **S** drehen.
- 2 Mit dem Drehwähler "Kurzspülprogramm Milchsystem" auswählen.
- 3 Symbol ✓ berühren.
Das Reinigungsprogramm startet, die Hinweise im Display führen Sie durch das Programm.
- 4 Tür öffnen.
- 5 Das Milchrohr aus dem Milchbehälter entfernen, abwischen und das Ende des Milchrohrs in das Loch am Kaffeesatzbehälter einstecken.

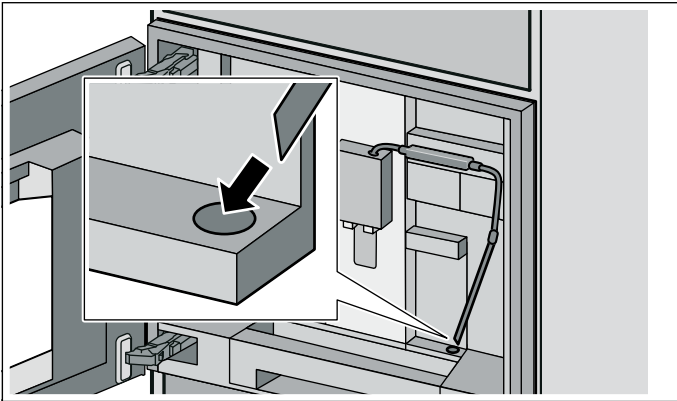

- 6 Tür schließen.
- 7 Einen Behälter mit 0,5 Liter Fassungsvermögen unter den Getränkeauslauf stellen.
- 8 Symbol ▶ berühren.
Das Programm läuft ca. 1 Minute.
Anschließend den Behälter entleeren.
- 9 Symbol ✓ berühren.
Das Programm ist beendet.

Milchsystem manuell reinigen

Milchsystem zum Reinigen zerlegen:

- 1 Getränkeauslauf ganz nach unten schieben und die Abdeckung nach vorne entfernen.
- 2 Den Schnapphebel links vom Getränkeauslauf nach unten drücken und den Getränkeauslauf gerade nach vorne herausziehen.

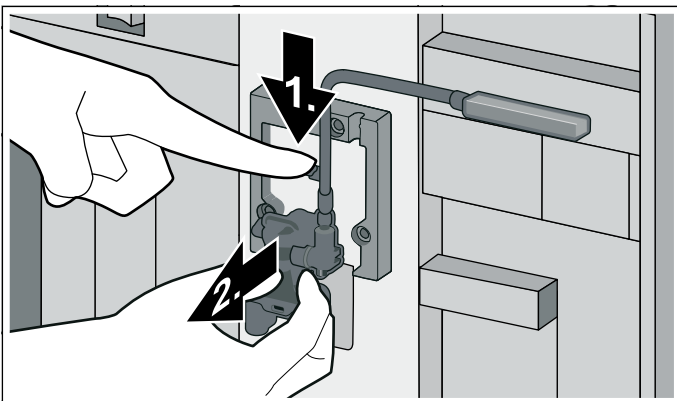

- 3 Milchschlauch abziehen Oberteil und Unterteil des Getränkeauslaufs zerlegen.

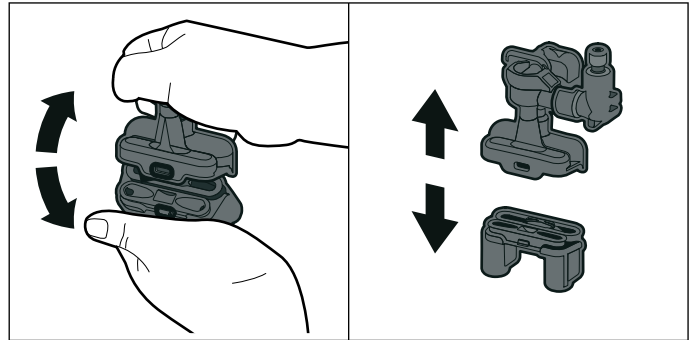

- 4 Milchschläuche, Verbindungsteil und Milchrohr trennen.

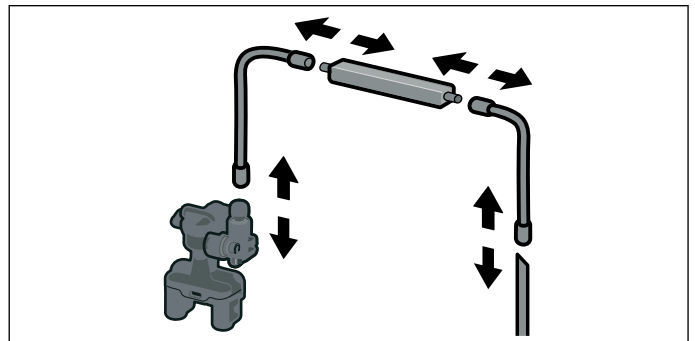

- 5 Die Einzelteile mit Spüllauge und einem weichen Tuch reinigen.
- 6 Alle Teile mit klarem Wasser spülen und abtrocknen.
- 7 Die einzelnen Teile wieder zusammensetzen (siehe auch Kurzanleitung).

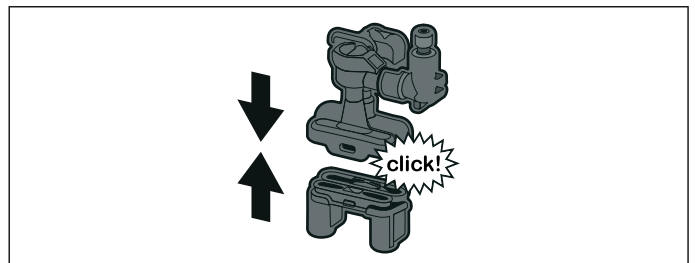

- 8 Getränkeauslauf gerade von vorne auf die drei Anschlüsse fest aufstecken.
- 9 Die Abdeckung aufsetzen.

Milchbehälter reinigen

Aus hygienischen Gründen muss der Milchbehälter regelmäßig gereinigt werden. Nur die Einzelteile des Deckels sind für den Geschirrspüler geeignet. Den Edelstahl-Milchbehälter mit einem milden Reinigungsmittel von Hand reinigen.

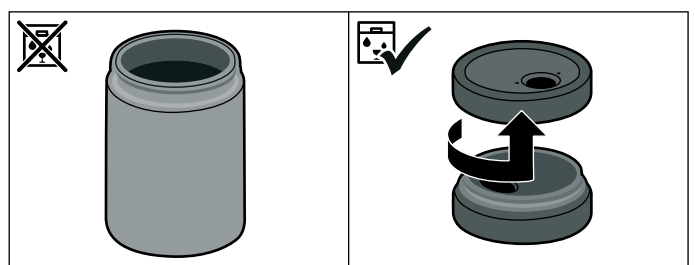

Brüheinheit reinigen

(siehe auch Kurzanleitung)

Hinweise

- Brüheinheit zusätzlich zum automatischen Reinigungsprogramm regelmäßig manuell reinigen.
- Brüheinheit ohne Spül- oder sonstige Reinigungsmittel reinigen und nicht in den Geschirrspüler geben.

- 1 Funktionswähler auf 0 drehen.
- 2 Tür öffnen.
- 3 Gerät mit dem Hauptschalter ausschalten.
- 4 Den Schutzdeckel der Brüheinheit abnehmen.
- 5 Den Kaffeesatzbehälter herausnehmen.
- 6 Rote Verriegelung an der Brüheinheit ganz nach links auf  schieben.
- 7 Den Auswurfhebel ganz nach unten drücken. Die Brüheinheit wird gelöst.
- 8 Brüheinheit an den Griffmulden fassen und vorsichtig herausnehmen.
- 9 Brüheinheit unter fließendem Wasser gründlich reinigen.

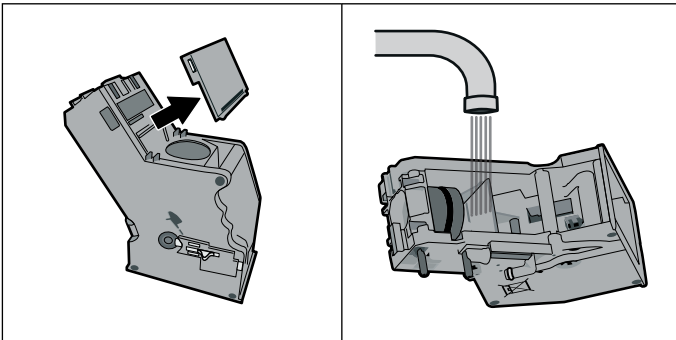

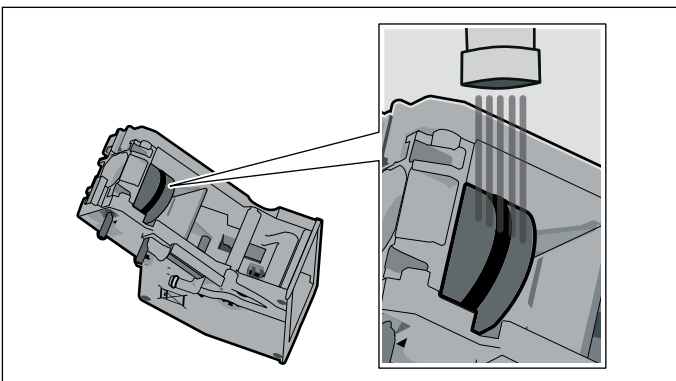

- 10 Abdeckung entfernen und Sieb unter dem Wasserstrahl reinigen.

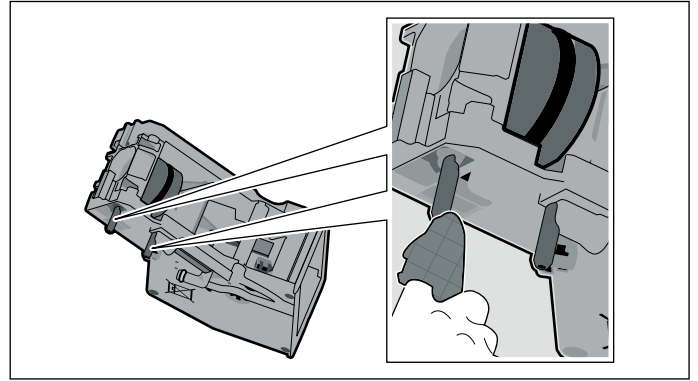

- 11 Die Anschlusszapfen der Brüheinheit gründlich reinigen.



- 12 Geräte-Innenraum gründlich reinigen, eventuell vorhandene Kaffeereste entfernen.
- 13 Brüheinheit und Geräte-Innenraum trocknen lassen.
- 14 Abdeckung wieder einsetzen.
- 15 Die Brüheinheit bis zum Anschlag in das Gerät schieben und auf die Mitte drücken bis sie hörbar einrastet.
Wichtig: Die rote Verriegelung muss vor dem Einsetzen ganz links auf  stehen.
- 16 Den Auswurfhebel ganz nach oben drücken und die rote Verriegelung ganz nach rechts auf  schieben.
- 17 Den Kaffeesatzbehälter einsetzen.
- 18 Den Schutzdeckel wieder aufsetzen.
- 19 Tür schließen.

Serviceprogramme

(siehe auch Kurzanleitung)

In gewissen Zeitabständen erscheint je nach Wasserhärte und Benutzung des Gerätes im Display anstatt der Kaffeeauswahl eine der folgenden Anzeigen:

- Bitte Wasserfilter wechseln
- Bitte reinigen
- Bitte entkalken
- Bitte entkalken und reinigen

Anschließend leuchtet das Warnsymbol **i**[®].

Dann sollte unverzüglich der Wasserfilter gewechselt bzw. das Gerät mit dem entsprechenden Programm gereinigt oder entkalkt werden. Das Gerät kann sonst beschädigt werden.

Die Serviceprogramme können auch jederzeit ohne Aufforderung im Display gestartet werden. Den Funktionswähler auf **S** stellen, das gewünschte Programm auswählen und durchführen.

Hinweise

- **Achtung!** Reinigungs- oder Entkalkungslösung nicht trinken. Hautkontakt mit der Reinigungs- oder Entkalkungslösung vermeiden. Reinigungsmittel und Entkalkungstabletten können Vergiftungen verursachen, außerhalb der Reichweite von Kindern aufbewahren.
- **Wichtig:** Wird das Gerät nicht rechtzeitig entkalkt, erscheint "Gerät gesperrt Entkalken dringend notwendig". Den Entkalkungsvorgang nach Anweisung sofort durchführen. Ist das Gerät gesperrt, kann es erst wieder nach erfolgtem Entkalkungsvorgang bedient werden.
- **Achtung!** Bei jedem Serviceprogramm Entkalkungs- und Reinigungsmittel nach Anleitung benutzen und die (jeweiligen) Sicherheitshinweise beachten.
- Flüssigkeiten nicht trinken.
- Zum Entkalken niemals Zitronensäure, Essig oder Mittel auf Essigbasis verwenden.
- Zum Entkalken und Reinigen ausschließlich die dafür geeigneten Tabletten verwenden. Sie wurden speziell für dieses Gerät entwickelt und können über den Kundendienst nachgekauft werden. → "Zubehör" auf Seite 9
- Keinesfalls Entkalkungstabletten oder andere Mittel in das Pulverfach einfüllen.
- Das Serviceprogramm keinesfalls unterbrechen.
- Vor dem Start eines Serviceprogramms die Brüheinheit entnehmen, reinigen und wieder einsetzen. Das Milchsystem spülen.

- Nach Beendigung eines Serviceprogramms das Gerät mit einem weichen, feuchten Tuch abwischen, um Rückstände der Entkalkungslösung sofort zu entfernen. Unter solchen Rückständen kann sich Korrosion bilden.
- Neue Schwammputztücher können mit Salzen behaftet sein. Salze können Flugrost am Edelstahl verursachen, deshalb die Tücher vor Benutzung unbedingt gründlich auswaschen.
- Wird eines der Serviceprogramme z. B. durch Stromausfall unterbrochen, wie folgt vorgehen:
 - 1 Den Wassertank ausspülen.
 - 2 Frisches Wasser ohne Kohlensäure bis zur Markierung "**max**" einfüllen und bestätigen. Das Programm startet und spült das Gerät. Dauer ca. 2 Minuten.
 - 3 Die Tropfschale entleeren, reinigen und wieder einsetzen.
- **Achtung!** Entkalkungslösung nicht trinken.

Reinigen

Dauer: ca. 5 Minuten

Die Brüheinheit vor dem Start des Serviceprogramms reinigen. → "Brüheinheit reinigen" auf Seite 28

- 1 Funktionswähler auf **S** drehen.
- 2 Mit dem Drehwähler "Reinigungsprogramm" auswählen.
- 3 Symbol ✓ berühren.
Das Reinigungsprogramm startet, die Hinweise im Display führen Sie durch das Programm.
- 4 Tropfschale und Kaffeesatzbehälter leeren und wieder einsetzen.
- 5 Eine Reinigungstablette in die Kaffeepulver-Schublade einwerfen und Schublade wieder schließen.
- 6 Tür schließen.
- 7 Einen Behälter mit 0,5 Liter Fassungsvermögen unter den Getränkeauslauf stellen.
- 8 Symbol ► berühren.
Das Programm läuft ca 5 Minuten.
- 9 Behälter entfernen und leeren.
- 10 Symbol ✓ berühren.
Das Programm ist beendet.
- 11 Symbol ✓ berühren.
Das Gerät ist betriebsbereit.

Entkalken

Dauer: ca. 21 Minuten

- 1 Funktionswähler auf **S** drehen.
- 2 Mit dem Drehwähler "Entkalkungsprogramm" auswählen.
- 3 Symbol ✓ berühren.
Das Entkalkungsprogramm startet, die Hinweise im Display führen Sie durch das Programm.
- 4 Tropfschale und Kaffeesatzbehälter leeren und wieder einsetzen.
- 5 Wasserfilter entfernen (falls vorhanden) und Symbol ✓ berühren.
- 6 Lauwarmes Wasser in den leeren Wassertank bis zur Markierung "calc" (0,5 l) einfüllen und eine Entkalkungstablette darin auflösen.
- 7 Das Milchrohr aus dem Milchbehälter entfernen, abwischen und das Ende des Milchrohrs in das Loch am Kaffeesatzbehälter einstecken.

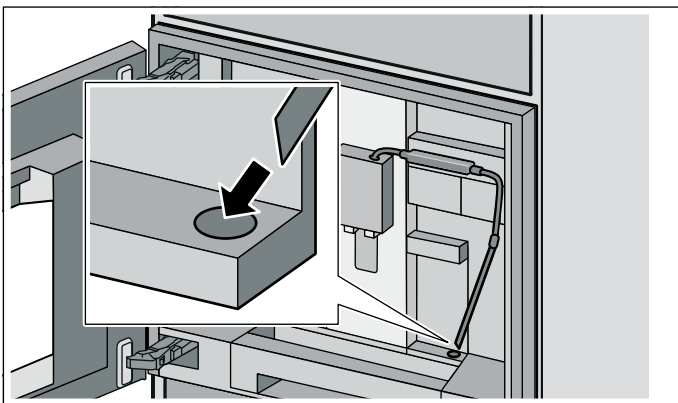

- 8 Tür schließen.
- 9 Einen Behälter mit 0,5 Liter Fassungsvermögen unter den Getränkeauslauf stellen.
- 10 Symbol ▶ berühren.
Das Programm läuft ca. 19 Minuten.
Hinweis: Ist zu wenig Entkalkungslösung im Wassertank, erscheint die Meldung "Wasser und Entkalker in Wassertank einfüllen". Lauwarmes Wasser in den leeren Wassertank bis zur Markierung "calc" (0,5 l) einfüllen und eine Entkalkungstablette darin auflösen. Mit ✓ bestätigen. Das Programm wird fortgesetzt.
- 11 Behälter entfernen und leeren.
- 12 Nach Aufforderung im Display den Wassertank spülen und frisches Wasser bis zur Markierung "max" einfüllen. Wenn ein Filter verwendet wird, diesen jetzt wieder einsetzen.
- 13 Behälter unter den Auslauf stellen.
- 14 Symbol ▶ berühren.
Das Programm läuft ca. 2 Minuten und spült das Gerät.
- 15 Behälter entfernen und Tropfschale leeren und wieder einsetzen.
- 16 Symbol ✓ berühren.
Das Programm ist beendet.
- 17 Symbol ✓ berühren.
Das Gerät ist betriebsbereit.

Reinigen und Entkalken

Dauer: ca. 26 Minuten

Das Reinigungs- und Entkalkungsprogramm kombiniert die Einzelfunktionen Reinigen und Entkalken. Liegt die Fälligkeit der beiden Programme nah beieinander, schlägt der Espresso-Vollautomat automatisch dieses Serviceprogramm vor.

Die Brüheinheit vor dem Start des Serviceprogramms reinigen. → "Brüheinheit reinigen" auf Seite 28

- 1 Funktionswähler auf **S** drehen.
- 2 Mit dem Drehwähler "Reinigungs- und Entkalkungsprogramm" auswählen.
- 3 Symbol ✓ berühren.
Das Reinigungs- und Entkalkungsprogramm startet, die Hinweise im Display führen Sie durch das Programm.
- 4 Tropfschale und Kaffeesatzbehälter leeren und wieder einsetzen.
- 5 Eine Reinigungstablette in die Kaffeepulver-Schublade einwerfen und Schublade wieder schließen.
- 6 Wasserfilter entfernen (falls vorhanden) und Symbol ✓ berühren.
- 7 Lauwarmes Wasser in den leeren Wassertank bis zur Markierung "calc" (0,5 l) einfüllen und eine Entkalkungstablette darin auflösen.
- 8 Das Milchrohr aus dem Milchbehälter entfernen, abwischen und das Ende des Milchrohrs in das Loch am Kaffeesatzbehälter einstecken.

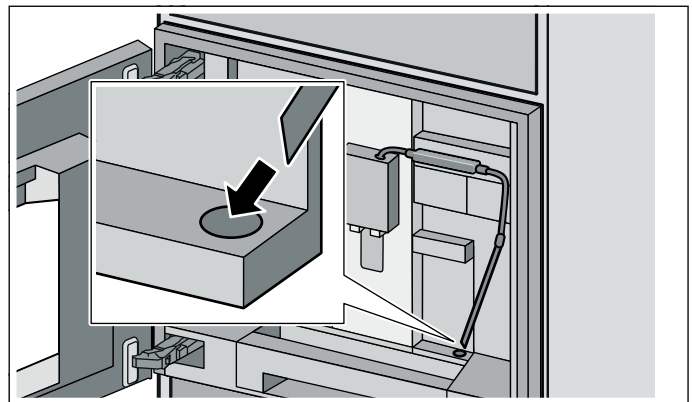

- 9 Tür schließen.
- 10 Einen Behälter mit 0,5 Liter Fassungsvermögen unter den Getränkeauslauf stellen.
- 11 Symbol ▶ berühren.
Das Programm läuft ca. 19 Minuten.
Hinweis: Ist zu wenig Entkalkungslösung im Wassertank, erscheint die Meldung "Wasser und Entkalker in Wassertank einfüllen". Lauwarmes Wasser in den leeren Wassertank bis zur Markierung "calc" (0,5 l) einfüllen und eine Entkalkungstablette darin auflösen. Mit ✓ bestätigen. Das Programm wird fortgesetzt.
- 12 Behälter entfernen und leeren.

- 13** Nach Aufforderung im Display den Wassertank spülen und frisches Wasser bis zur Markierung "max" einfüllen. Wenn ein Filter verwendet wird, diesen jetzt wieder einsetzen.
- 14** Behälter unter den Auslauf stellen.
- 15** Symbol ▶ berühren.
Das Programm läuft ca. 7 Minuten und spült das Gerät.
- 16** Behälter entfernen und Tropfschale leeren und wieder einsetzen.
- 17** Symbol ✓ berühren.
Das Programm ist beendet.
- 18** Symbol ✓ berühren.
Das Gerät ist betriebsbereit.

Entleerungsprogramm

Das Entleerungsprogramm ist ein Serviceprogramm um Kaffeebohnenreste zu entfernen und Schäden durch Frosteinwirkung bei Transport und Lagerung zu vermeiden. Das Gerät muss betriebsbereit sein.

- 1** Funktionswähler auf **S** drehen.
- 2** Mit dem Drehwähler "Entleerungsprogramm" auswählen.
- 3** Symbol ✓ berühren.
- 4** Bohnenbehälter entleeren und wieder einsetzen.
- 5** Falls vorhanden Milchbehälter entnehmen und Tür schließen.
- 6** Tür schließen.
Das Entleerungsprogramm läuft ca. 2 Minuten.
- 7** Wassertank entleeren und wieder einsetzen.
- 8** Tür schließen.
Das Entleerungsprogramm läuft ca. 2 Minuten.
- 9** Die Brüheinheit entnehmen und gründlich reinigen.
- 10** Tropfschale, Kaffeesatzbehälter, Milchsystem und Milchschauchset gründlich reinigen und wieder einsetzen.
- 11** Tür schließen.
- 12** Symbol ✓ berühren.

Das Entleerungsprogramm ist beendet.

Einfache Probleme selbst beheben

Problem	Ursache	Abhilfe
Die persönlich eingestellte Füllmenge wird nicht erreicht, Kaffee läuft nur tropfenweise oder es fließt kein Kaffee mehr.	Der Mahlgrad ist zu fein. Das Kaffeepulver ist zu fein.	Mahlgrad gröber stellen. Gröberes Kaffeepulver verwenden.
	Das Gerät ist stark verkalkt.	Das Gerät nach Anleitung entkalken. → <i>"Serviceprogramme" auf Seite 29</i>
	Die Brüheinheit ist verschmutzt.	Brüheinheit reinigen. → <i>"Brüheinheit reinigen" auf Seite 28</i>
Das Heißwasser ist milchig oder schmeckt nach Milch oder Kaffee.	Der Milchschauch wurde nicht abgezogen.	Milchschauch vom Milchbehälter abziehen.
	Am Getränkeauslauf sind Milch- oder Kaffeesterne.	Getränkeauslauf reinigen.
Der Kaffee hat keine "Crema".	Ungeeignete Kaffeesorte.	Kaffeesorte mit höherem Anteil an Robusta-Bohnen verwenden.
	Die Bohnen sind nicht mehr röstfrisch.	Frische Bohnen verwenden.
	Der Mahlgrad ist nicht auf die Kaffeebohnen abgestimmt.	Mahlgrad feiner einstellen.
Der Kaffee ist zu "sauer".	Der Mahlgrad ist zu grob. Das Kaffeepulver ist zu grob.	Mahlgrad feiner stellen. Feineres Kaffeepulver verwenden.
	Ungeeignete Kaffeesorte.	Kaffeesorte wechseln.
Der Kaffee ist zu "bitter".	Der Mahlgrad ist zu fein. Das Kaffeepulver ist zu fein.	Mahlgrad gröber stellen. Gröberes Kaffeepulver verwenden.
	Ungeeignete Kaffeesorte.	Kaffeesorte wechseln.
Der Kaffee schmeckt "verbrannt".	Zu hohe Brühtemperatur.	Temperatur reduzieren. → <i>"Getränke zubereiten" auf Seite 13</i>
	Der Mahlgrad ist zu fein. Pulverkaffee ist zu fein.	Mahlgrad gröber stellen. Gröberes Kaffeepulver verwenden.
	Ungeeignete Kaffeesorte.	Kaffeesorte wechseln.
Der Kaffee ist zu dünn.	Zu niedrige Kaffeestärke ausgewählt.	Kaffeestärke erhöhen. → <i>"Getränke zubereiten" auf Seite 13</i>
	Pulverstau in der Kaffeepulver-Schublade.	Kaffeepulver-Schublade entnehmen, reinigen und gründlich trocknen.
Die Qualität des Milchschaums schwankt.	Die Qualität des Milchschaums ist abhängig von der Art der verwendeten Milch oder des pflanzlichen Getränks.	Optimieren Sie das Ergebnis durch die entsprechende Auswahl der Milch oder des pflanzlichen Getränks.
Das Kaffeepulver bleibt in der Kaffeepulver-Schublade hängen.	Das Kaffeepulver ist verklebt.	Kaffeepulver in Kaffeepulver-Schublade nicht festdrücken.
	Die Kaffeepulver-Schublade ist feucht.	Kaffeepulver-Schublade entnehmen, reinigen und gründlich trocknen.
Der Wasserfilter hält nicht im Wassertank.	Der Wasserfilter ist nicht richtig befestigt.	Wasserfilter gerade und fest in den Tankanschluss drücken.
Der Bohnenbehälter klemmt beim Einsetzen.	Bohnen liegen im Gehäuse.	Bohnen entfernen.
Der Kaffeesatz ist nicht kompakt und zu nass.	Der Mahlgrad ist zu fein oder zu grob eingestellt oder es wird zu wenig Kaffeepulver verwendet.	Mahlgrad gröber oder feiner stellen oder 2 gestrichene Pulverlöffel mit Kaffeepulver verwenden.
Die Mahlgradverstellung ist schwergängig.	Zu viel Bohnen im Mahlwerk.	Ein Getränk aus Kaffeebohnen beziehen. Änderungen am Mahlgrad anschließend nur in kleineren Schritten vornehmen.

Problem	Ursache	Abhilfe
Die Brüheinheit kann nicht eingesetzt werden.	Brüheinheit in falscher Position.	Brüheinheit nach Anleitung einsetzen. → <i>"Brüheinheit reinigen"</i> auf Seite 28
	Brüheinheit ist verriegelt.	Brüheinheit entriegeln. → <i>"Brüheinheit reinigen"</i> auf Seite 28
Der Schutzdeckel der Brüheinheit kann nicht richtig aufgesetzt werden.	Brüheinheit ist nicht verriegelt.	Brüheinheit verriegeln. → <i>"Brüheinheit reinigen"</i> auf Seite 28
Unter der Tropfschale befindet sich Wasser.	Es handelt sich um Kondenswasser.	Tropfschale nicht ohne Abdeckung einsetzen.
Displayanzeige "Milchbehälter angeschlossenen?" trotz angeschlossenen Milchbehälter.	Behälter ist außerhalb der Reichweite des Sensors.	Behälter am rechten Rand positionieren
	Material z. B. Milchkarton wird nicht erkannt.	Displayabfrage mit "Ja" bestätigen oder beiliegenden Milchbehälter verwenden.
Kein Milchbezug trotz gefülltem Milchbehälter.	Das Milchrohr ist nicht tief genug im Milchbehälter eingesetzt.	Milchrohr bis zum Boden im Milchbehälter einsetzen.
Der Milchbehälter ist leer, keine Meldung erscheint.	Die Abstellfläche (Waage) für den Milchbehälter ist verschmutzt.	Abstellfläche abnehmen. Abstellfläche und den Bereich unter der Abstellfläche gründlich reinigen.
Displayanzeige "Über- oder Unterspannung".	Zu hohe oder zu niedrige Netzspannung.	Stromanbieter oder Netzbetreiber kontaktieren. Spannungsversorgung von einem Fachmann prüfen lassen.
Displayanzeige "Gerät abkühlen lassen".	Gerät ist zu heiß.	Gerät für 30 Minuten ausschalten.
Displayanzeige "Fehler: E0510".	Das Gerät hat einen Fehler.	Nach Displayanzeige vorgehen.
Displayanzeige "Bohnenbehälter füllen". Trotz gefüllten Bohnenbehälters mahlt das Gerät keine Kaffeebohnen.	Bohnen fallen nicht ins Mahlwerk (zu ölige Bohnen können am Bohnenbehälter kleben bleiben).	Leicht an den Bohnenbehälter klopfen. Eventuell Kaffeesorte wechseln. Bei geleertem Bohnenbehälter diesen mit einem trockenen Tuch auswischen.
Displayanzeige "Brüheinheit entnehmen und manuell reinigen".	Verschmutzte Brüheinheit.	Brüheinheit reinigen.
	Zu viel Pulverkaffee in der Brüheinheit.	Brüheinheit reinigen. Maximal zwei gestrichene Pulverlöffel mit Kaffeepulver einfüllen.
	Der Mechanismus der Brüheinheit ist schwergängig.	Brüheinheit reinigen. → <i>"Brüheinheit reinigen"</i> auf Seite 28
Displayanzeige "Wasser ohne Kohlensäure nachfüllen oder Filter entfernen".	Wassertank falsch eingesetzt.	Wassertank richtig einsetzen.
	Kohlensäurehaltiges Wasser im Wassertank.	Wassertank mit frischem Leitungswasser füllen.
	Schwimmer im Wassertank hängt fest.	Tank entnehmen und gründlich reinigen.
	Neuer Wasserfilter nicht nach Anleitung gespült oder Wasserfilter verbraucht bzw. defekt.	Wasserfilter nach Anleitung spülen und in Betrieb nehmen oder neuen Wasserfilter verwenden.
Displayanzeige "Schalen reinigen und einsetzen" trotz geleerter Tropfschale.	Im Wasserfilter ist Luft.	Wasserfilter so lange in Wasser tauchen bis keine Luftblasen mehr entweichen, Filter wieder einsetzen.
	Tropfschale ist verschmutzt und nass.	Tropfschale gründlich reinigen und trocknen.
Displayanzeige "Schalen einsetzen" trotz eingesetzter Tropfschale.	Bei ausgeschaltetem Gerät wird das Entleeren nicht erkannt.	Bei eingeschaltetem Gerät Tropfschale entnehmen und wieder einsetzen.
	Innenraum des Gerätes (Aufnahme Schalen) ist verschmutzt.	Innenraum reinigen.
Displayanzeige, dass Entkalken nötig ist, wird sehr häufig angezeigt.	Der Kaffeesatzbehälter ist nicht bis zum Anschlag eingesetzt.	Kaffeesatzbehälter bis zum Anschlag einsetzen.
	Das Wasser ist zu kalkhaltig.	Wasserfilter einsetzen und nach Anleitung entsprechend aktivieren. → <i>"Wasserfilter"</i> auf Seite 11
Tropfwasser auf innerem Geräteboden bei entnommener Tropfschale.	Tropfschale wurde zu früh entnommen.	Tropfschale erst einige Sekunden nach dem letzten Getränkebezug entnehmen.
Displayanzeige "Gerät ausschalten"	Gerät ist zu warm.	Gerät abkühlen lassen.
	Verschmutzte Brüheinheit.	Brüheinheit reinigen.

Problem	Ursache	Abhilfe
Displayanzeige "Kundendienst kontaktieren".	Das Gerät hat einen Fehler.	Bitte die Hotline kontaktieren.
Displayanzeige "Kommunikationsmodul nicht erkannt Verbindung nicht möglich".	Technische Störung.	Gerät am Hauptschalter aus- und wieder einschalten.
Home Connect funktioniert nicht ordnungsgemäß.		Gehen Sie auf www.home-connect.com
Displayanzeige "Verbindung mit Heimnetzwerk unterbrochen".	Router ist ausgeschaltet oder LAN-Kabel nicht angeschlossen.	Router anschalten oder LAN-Kabel anschließen.
Displayanzeige "Verbindung zum Server unterbrochen".	Technisches Problem.	Die Bedienung nur im Heimnetzwerk vornehmen.
Können Probleme nicht behoben werden, unbedingt die Hotline anrufen!		

Technische Daten

Elektrischer Anschluss (Spannung – Frequenz)	220–240 V ~, 50 / 60 Hz
Anschlusswert	1600 W
Maximaler Pumpendruck, statisch	19 bar
Maximales Fassungsvermögen Wassertank (ohne Filter)	2,4 l
Maximales Fassungsvermögen Bohnenbehälter	500 g
Länge der Zuleitung	1,7 m
Abmessungen (H x B x T)	455 x 590 x 423 mm
Gewicht, ungefüllt	19–20 kg
Art des Mahlwerks	Keramik

Gaggenau Hausgeräte GmbH
Carl-Wery-Straße 34
81739 München
GERMANY
www.gaggenau.com

8001079195 (000901)
de

GAGGENAU

