

Register your new Bosch now:  
[www.bosch-home.com/welcome](http://www.bosch-home.com/welcome)



## MUM9... Opti**MUM**



**BOSCH**

**de** Gebrauchsanleitung  
**en** Instruction manual  
**fr** Mode d'emploi  
**it** Istruzioni per l'uso  
**nl** Gebruiksaanwijzing

**da** Brugsanvisning  
**no** Bruksanvisning  
**sv** Bruksanvisning  
**fi** Käyttöohje

<b>de</b>	Deutsch	3
<b>en</b>	English	24
<b>fr</b>	Français	44
<b>it</b>	Italiano	65
<b>nl</b>	Nederlands	86
<b>da</b>	Dansk	107
<b>no</b>	Norsk	126
<b>sv</b>	Svenska	145
<b>fi</b>	Suomi	164

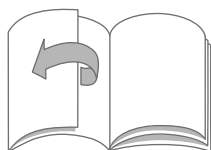

---

## Bestimmungsgemäßer Gebrauch

Dieses Gerät ist nur für den privaten Haushalt und das häusliche Umfeld bestimmt. Gerät nur für haushaltsübliche Verarbeitungsmengen und -zeiten benutzen. Zulässige Höchstmengen nicht überschreiten. → „Rezepte“ siehe Seite 16  
Das Gerät ist zum Rühren, Kneten und Schlagen von Lebensmitteln geeignet. Das Gerät darf nicht zur Verarbeitung von anderen Substanzen bzw. Gegenständen benutzt werden. Bei Verwendung der vom Hersteller zugelassenen, weiteren Zubehörteile sind zusätzliche Anwendungen möglich. Das Gerät nur mit zugelassenen Originalteilen und -zubehör benutzen. Niemals die Zubehörteile für andere Geräte verwenden.  
Das Gerät nur in Innenräumen bei Raumtemperatur und bis zu 2000 m über Meereshöhe verwenden.

---

## Wichtige Sicherheitshinweise

Die Gebrauchsanleitung sorgfältig durchlesen, danach handeln und aufbewahren! Bei Weitergabe des Geräts diese Anleitung beilegen. Das Nichtbeachten der Anweisungen für die richtige Anwendung des Gerätes schließt eine Haftung des Herstellers für daraus resultierende Schäden aus.

Dieses Gerät kann von Personen mit reduzierten physischen, sensorischen oder mentalen Fähigkeiten oder Mangel an Erfahrung und/oder Wissen benutzt werden, wenn sie beaufsichtigt oder bezüglich des sicheren Gebrauchs des Gerätes unterwiesen wurden und die daraus resultierenden Gefahren verstanden haben. Kinder sind vom Gerät und der Anschlussleitung fernzuhalten und dürfen das Gerät nicht bedienen. Kinder dürfen nicht mit dem Gerät spielen. Reinigung und Benutzer-Wartung dürfen nicht durch Kinder vorgenommen werden.

### **Stromschlaggefahr und Brandgefahr!**

- Das Gerät darf nur über eine vorschriftsmäßig installierte Steckdose mit Erdung an ein Stromnetz mit Wechselstrom angeschlossen werden. Stellen Sie sicher, dass das Schutzleitersystem der elektrischen Hausinstallation vorschriftsmäßig installiert ist.
- Gerät nur gemäß Angaben auf dem Typenschild anschließen und betreiben. Nur benutzen, wenn Zuleitung und Gerät keine Beschädigungen aufweisen. Reparaturen am Gerät, wie z. B. eine beschädigte Netzanschlussleitung auswechseln, dürfen nur durch unseren Kundendienst ausgeführt werden, um Gefährdungen zu vermeiden.

- Gerät niemals an Zeitschaltuhren oder fernbedienbaren Steckdosen anschließen. Das Gerät während des Betriebs stets beaufsichtigen!
- Gerät nicht auf oder in die Nähe heißer Oberflächen, wie z. B. Herdplatten, stellen. Das Netzkabel nicht mit heißen Teilen in Berührung bringen oder über scharfe Kanten ziehen.
- Das Grundgerät niemals in Wasser tauchen oder in den Geschirrspüler geben. Keinen Dampfreiniger benutzen. Das Gerät nicht mit feuchten Händen benutzen.
- Das Gerät muss nach jedem Gebrauch, bei nicht vorhandener Aufsicht, vor dem Zusammenbau, Auseinandernehmen oder Reinigen und im Fehlerfall stets vom Netz getrennt werden.

### **Verletzungsgefahr!**

- Vor dem Auswechseln von Zubehör oder Zusatzteilen, die im Betrieb bewegt werden, muss das Gerät ausgeschaltet und vom Netz getrennt werden.
- Beim Absenken des Schwenkarms nicht in das Gehäuse greifen, um ein Einklemmen von Fingern bzw. Händen zu vermeiden. Schwenkarm nicht verstellen, während das Gerät eingeschaltet ist.
- Werkzeuge nur mit eingesetzter Schüssel, angebrachtem Deckel und aufgesetzten Antriebsschutzdeckeln betreiben! Bei Verwendung von Zubehör Schüssel, Deckel und Antriebsschutzdeckel je nach Anweisung anbringen!
- Während des Betriebes nie mit Händen in die Schüssel oder den Einfüllschacht greifen. Keine Gegenstände (z. B. Kochlöffel) in die Schüssel oder den Einfüllschacht einführen. Hände, Haar, Kleidung und andere Utensilien von rotierenden Teilen fern halten. Nach dem Ausschalten läuft der Antrieb kurze Zeit nach. Vollständigen Stillstand des Antriebs abwarten.
- Niemals Werkzeuge und Zubehör oder 2 Zubehöre gleichzeitig verwenden. Bei Gebrauch des Zubehörs sowohl diese, wie auch die jeweils beigelegten Gebrauchsanleitungen beachten.
- Bei Verwendung von Zubehör die Farbkennzeichnung an Zubehör und Antrieb beachten.

### **Erstickengefahr!**

Kinder nicht mit Verpackungsmaterial spielen lassen.

### **Achtung!**

- Es wird empfohlen, das Gerät niemals länger eingeschaltet zu lassen, wie für die Verarbeitung der Lebensmittel notwendig. Nicht im Leerlauf betreiben.

- Die Arbeitsfläche muss gut zugänglich, feuchtigkeitsbeständig, fest, eben, trocken und ausreichend groß sein, um Schäden durch Spritzer zu vermeiden und unbehindert arbeiten zu können.

### **Wichtig!**

Das Gerät nach jeder Verwendung oder nach längerem Nichtgebrauch unbedingt gründlich reinigen. → „*Reinigung und Pflege*“ siehe Seite 16

**Herzlichen Glückwunsch zum Kauf Ihres neuen Gerätes aus dem Hause Bosch. Weitere Informationen zu unseren Produkten finden Sie auf unserer Internetseite.**

**[www.bosch-home.com](http://www.bosch-home.com)**

Unsere Geräte werden stets weiterentwickelt. Daher kann es vorkommen, dass einzelne Funktionen von dieser Anleitung abweichen. Prüfen Sie in diesem Fall, ob auf unserer Internetseite eine neuere Version dieser Anleitung verfügbar ist

Zur Verwendung dieser Gebrauchsanleitung: Die Umschlagseiten dieser Anleitung können Sie ausklappen. Dort finden Sie mit Buchstaben und Nummern bezeichnete Illustrationen, auf die in dieser Anleitung immer wieder verwiesen wird (z. B. → **Bildfolge** ).

## **Inhalt**

Bestimmungsgemäßer Gebrauch.....	3
Wichtige Sicherheitshinweise.....	3
Auf einen Blick.....	6
Vor dem ersten Gebrauch .....	6
Teile und Bedienelemente .....	6
Vorbereitung.....	9
Einstellungen.....	9
Verwendung ohne Zusatz-Funktionen.....	10
Verwendung der Zeit- und der Timer-Funktion .....	11
Verwendung von SensorControl Plus.....	12
Verwendung der Waage.....	14
Verwendung von Zubehör .....	15
Reinigung und Pflege .....	16
Rezepte .....	16
Feineinstellung der Werkzeuge .....	17
Sicherheitssysteme .....	18
Entsorgung .....	18
Garantiebedingungen.....	18
Hilfe bei Störungen.....	19
Zubehör .....	21

---

## Auf einen Blick

Bitte Bildseiten ausklappen.

→ **Bild A**

### Grundgerät

- 1 **Drehschalter**
  - a Leuchtring (Betriebsanzeige)
  - b Einstellskala
- 2 **Entriegelungstaste**
- 3 **Schwenkarm**
- 4 **Haupt-Antrieb (schwarz)**
  - a Öffnung zum Einsetzen der Werkzeuge
- 5 **Vorderer Antrieb (gelb)**
  - a Antriebsschutzdeckel
- 6 **Hinterer Antrieb (rot)**
  - a Antriebsschutzdeckel
- 7 **Kabelstaufach oder Kabelaufroller\***
- 8 **Aussparungen für Schüssel**

### Bedienfeld

- 9 **Funktionstasten**
  - a Funktionswahl Tasten\*
  - b Einstelltasten
- 10 **Display**

### Schüssel

- 11 **Edelstahl-Rührschüssel**
- 12 **Deckel**
  - a Einfüllschacht

### Werkzeuge

- 13 **Profi Flexi-Rührbesen**
  - a Schutzkappe mit Auswurf Tasten
- 14 **Profi Schlagbesen**
  - a Schutzkappe mit Auswurf Tasten
- 15 **Knethaken**
  - a Schutzkappe mit Auswurf Tasten

\* je nach Modell

**Hinweis:** Je nach Modell wird Ihre Küchenmaschine mit weiterem Zubehör geliefert.

---

## Vor dem ersten Gebrauch

Bevor das neue Gerät benutzt werden kann, muss dieses vollständig entpackt, gereinigt und geprüft werden.

### Achtung!

Ein beschädigtes Gerät nie in Betrieb nehmen!

- Grundgerät und alle Zubehörteile aus der Verpackung nehmen und vorhandenes Verpackungsmaterial entfernen.
- Alle Teile auf Vollständigkeit und sichtbare Schäden prüfen. → **Bild A**
- Vor dem ersten Gebrauch alle Teile gründlich reinigen und trocknen.  
→ „Reinigung und Pflege“ siehe Seite 16

---

## Teile und Bedienelemente

### Farbkennzeichnung

Die Antriebe haben unterschiedliche Farben (schwarz, gelb und rot). Diese Farbkennzeichnung ist auch an den Zubehörteilen zu finden. Verwenden Sie Zubehör ausschließlich am Antrieb gleicher Farbe.

### Antriebe

→ **Bild A**

Das Gerät verfügt über 3 verschiedene Antriebe.

#### Haupt-Antrieb, schwarz (4)

Für die Verwendung der Werkzeuge oder für die Verwendung von Zubehör mit einem Winkelgetriebe.



#### Vorderer Antrieb, gelb (5)

Für die Verwendung von Zubehör mit gelbem Verbindungsstück.



#### Hinterer Antrieb, rot (6)

Für die Verwendung von Zubehör mit rotem Verbindungsstück.



#### Antriebsschutzdeckel (5a und 6a)

Zum Abdecken nicht genutzter Antriebe.

Weitere Informationen: → „Zubehör“ siehe Seite 21

## Display

### → Bild

Im Display werden Einstellungen, Informationen, Fehlermeldungen und Werte angezeigt. Lange Texte laufen dabei von rechts nach links, um sie komplett darzustellen.

### Beispiel:



Die Sprache, in der die Texte angezeigt werden, kann geändert werden.



→ „Einstellungen“ siehe Seite 9

## Funktionstasten

### → Bild

Das Gerät besitzt 3 bis 5 Funktionstasten (je nach Modell), mit denen besondere Zusatzfunktionen und Automatik-Programme ausgewählt und eingestellt werden.

### Tasten

 *	SensorControl Plus / Programm-Wahl / Zurück
 *	Timer / Auswahl / Zurück
 *	Waage / Tara / Zurück
—	Auswahl / Werte verringern
+	Auswahl / Werte erhöhen

\* je nach Modell

### Funktionswahltasten / /

Durch kurzes Drücken wird die gewählte Funktion aktiviert. Durch Drücken und Halten wird die ausgewählte Funktion verlassen und im Display erscheint wieder „OptiMUM“.

**Hinweis:** Die Tasten werden durch leichtes Berühren mit dem Finger bedient. Das Tragen von Küchen-Handschuhen kann die Funktion der Tasten beeinflussen. Eine Bedienung mit Gegenständen (z. B. Kochlöffel) ist nicht möglich.

## Drehschalter mit Leuchtring



### → Bild

Mit dem Drehschalter wird die gewünschte Geschwindigkeit ausgewählt, ein Automatik-Programm gestartet oder das Gerät ausgeschaltet. Während des Betriebes leuchtet der integrierte Leuchtring. Bei einem Fehler in der Bedienung des Gerätes, einem Auslösen der elektronischen Sicherungen bzw. einem Gerätedefekt lässt sich das Gerät nicht mehr einschalten und der Leuchtring leuchtet.

## Einstellungen

<b>M/A</b>	Die Einstellung <b>M/A</b> hat zwei unterschiedliche Funktionen: <b>Standard (M):</b> Momentschaltung mit höchster Drehzahl / schnell. Drehschalter für die gewünschte Dauer festhalten. <b>Mit SensorControl Plus (A):</b> Automatische Regelung der Dauer. Nach Aktivierung der Automatik den Drehschalter auf <b>M/A</b> stellen und in dieser Position einige Sekunden festhalten. Der Drehschalter bleibt auf <b>M/A</b> stehen und springt nach Beendigung der Automatik wieder auf <b>O</b> . Das Gerät ist ausgeschaltet. → „Verwendung von SensorControl Plus“ siehe Seite 12
<b>O</b>	Stopp / Ausschalten
	Funktion „Unterheben“ mit niedrigster Drehzahl / sehr langsam
<b>1...7</b>	Geschwindigkeitsstufen <b>1:</b> niedrige Drehzahl / langsam <b>7:</b> höchste Drehzahl / schnell

## Werkzeuge

→ Bild 

### Profi Flexi-Rührbesen

Zum Rühren von Teigen, z. B. Rührteig oder Mousse. Zum Unterheben von Eischnee oder Sahne.



### Profi Schlagbesen

Zum Schlagen von Eischnee, Sahne und zum Schlagen von leichten Teigen, z. B. Biskuitteig.



### Knethaken

Zum Kneten von schweren Teigen (z. B. Hefeteig) und zum Unterheben von Zutaten, die nicht zerkleinert werden sollen (z. B. Rosinen, Schokoladenplättchen).



## Geschwindigkeits-Empfehlungen

	Zum Unterheben und schonenden Vermengen verschiedener Zutaten (z. B. Eischnee unterheben)
<b>1-2</b>	Zum Einrühren und Vermengen von Zutaten
<b>3</b>	Zum Kneten von schweren Teigen mit dem Knethaken
<b>5-7</b>	Zum Rühren und Aufschlagen von Zutaten (z. B. Schlagsahne) mit dem Profi Flexi-Rührbesen oder dem Profi Schlagbesen
<b>M/A</b>	Zur Verwendung der Werkzeuge mit SensorControl Plus → „Verwendung von SensorControl Plus“ siehe Seite 12

### Feineinstellung der Werkzeuge

Das Gerät ist ab Werk so eingestellt, dass der Profi Schlagbesen den Boden der Schüssel beinahe berührt, damit die Zutaten optimal miteinander vermischt werden. Wenn die Werkzeuge den Boden der Schüssel berühren oder zu weit entfernt sind, lässt sich der Abstand leicht korrigieren. → „Feineinstellung der Werkzeuge“ siehe Seite 17

## Schwenkarm

→ Bild 



Der Schwenkarm wird nach oben geschwenkt, um ein Werkzeug oder die Schüssel einzusetzen oder zu entnehmen. Der Schwenkarm ist mit der „EasyArm Lift“-Funktion ausgestattet, die die Bewegung des Schwenkarmes nach oben unterstützt.

## Schüssel und Deckel

→ Bild 

Das Gerät wird mit einer speziellen Schüssel ausgeliefert, die durch Einsetzen und Drehen mit dem Grundgerät fest verbunden wird. Der Deckel wird am Schwenkarm befestigt und öffnet sich automatisch beim Anheben des Schwenkarms.

## Werkzeuge einsetzen und entnehmen

→ Bild 

Die Werkzeuge sind an der Schutzkappe mit Auswurfstasten ausgestattet, die zum einfachen Entnehmen der Werkzeuge dienen.

**Werkzeug einsetzen:** Das Werkzeug bis zum Einrasten in den Hauptantrieb stecken. Die Schutzkappe deckt den Antrieb ab.

**Werkzeug entnehmen:** Die beiden Auswurfstasten drücken, bis sich das Werkzeug löst. Das Werkzeug aus dem Antrieb nehmen.

## Kabelaufroller

→ Bild 



**Je nach Modell:** Das Gerät ist mit einem automatischen Kabelaufroller ausgestattet. Netzkabel in einem Zug bis zur gewünschten Länge (max. 125 cm) herausziehen und langsam loslassen; das Kabel ist arretiert.

**Kabel-Länge vermindern:** Leicht am Kabel ziehen und bis zur gewünschten Länge aufrollen lassen. Dann erneut leicht am Kabel ziehen und langsam loslassen; das Kabel ist arretiert.



**Wichtig:** Kabel nicht von Hand einschieben. Wenn sich das Kabel verklemmt, Kabel ganz herausziehen und erneut aufrollen lassen.

## Kabelstaufach

→ **Bild** 

**Je nach Modell:** Das Gerät ist mit einem Kabelstaufach ausgestattet. Die Länge des Netzkabels läßt sich durch Herausziehen oder Zurückschieben des Kabels passend einstellen.

## Sicherheitssysteme

Das Gerät verfügt über verschiedene Sicherheitssysteme.

→ „Sicherheitssysteme“ siehe Seite 18

---

## Vorbereitung

- Grundgerät auf glatten, sauberen und stabilen Untergrund stellen.
- Netzkabel auf die benötigte Länge herausziehen.
- Entriegelungstaste drücken und Schwenkarm bis zum Anschlag anheben.
- Den Deckel mit dem Einfüllschacht nach vorne auf den Hauptantrieb stecken.
- Schüssel einsetzen. Dabei die Aussparungen am Grundgerät beachten.
- Schüssel bis zum Einrasten gegen den Uhrzeigersinn drehen.

Das Grundgerät ist für die weitere Verwendung vorbereitet.



**Wichtig:** Das Gerät nicht auf der Arbeitsfläche verschieben, da dies die Funktion der Waage beeinträchtigen kann. Das Gerät anheben, um es zu versetzen.

---

## Einstellungen

- Entriegelungstaste drücken und Schwenkarm bis zum Einrasten nach unten drücken.
- Netzstecker einstecken. Das Gerät ist eingeschaltet.
- Im Display erscheint „OptiMUM“.



**Hinweis:** Wird das Gerät innerhalb einer gewissen Dauer nicht verwendet oder bedient, blendet sich das Display langsam aus und geht in den Standby-Modus. Durch Berühren einer beliebigen Taste erscheint wieder „OptiMUM“.

- Die Tasten  und + gleichzeitig gedrückt halten, bis das Konfigurationsmenü geöffnet wird.
- Die Tasten  und + wieder loslassen.

## Einstellung wählen



- Durch jeweils kurzes Drücken der Taste  erscheinen nacheinander die folgenden Einstellungen.
  - SPRACHE  
Sprache, in der die Displaytexte angezeigt werden.
  - TON  
Lautstärke der Signaltöne – Einstellung in 6 Stufen von aus bis laut.
  - HELLGIGKEIT  
Helligkeit des Displays – Einstellung in 6 Stufen von dunkel bis hell.
  - EINHEITEN (bei Modellen mit Waage)  
Anzeigeeinheit der Waage – Gramm (g) oder Pfund (lb).

## Einstellungen ändern und speichern

- Mit der Taste + oder – wird die aktuelle Einstellung verändert.
- Die Tasten  und + gleichzeitig gedrückt halten, bis „GESPEICH.“ im Display erscheint.
- Die Tasten  und + wieder loslassen. Die geänderten Einstellungen sind gespeichert.

## Beispiel: Sprache einstellen

→ siehe auch Kurzanleitung





- Die Tasten  und + gleichzeitig gedrückt halten, bis das Konfigurationsmenü geöffnet wird.
- Die Tasten  und + wieder loslassen.

- Die Taste  so oft drücken, bis die Sprachauswahl erscheint.

**SPRACHE**  
**DEUTSCH**

- Die Taste + oder – so oft drücken, bis die gewünschte Sprache angezeigt wird.
- Die Tasten  und + gleichzeitig gedrückt halten, bis kurz „KONFIG. GESPEICH.“ im Display erscheint.

**KONFIG.**  
**GESPEICH.**

- Im Display erscheint die Sprachauswahl.
- Die Tasten  und + wieder loslassen. Die Sprachauswahl ist gespeichert.
- Eine der Funktionstasten (, , ) gedrückt halten, bis „OptiMUM“ im Display erscheint. Das Gerät ist betriebsbereit.

**Hinweis:** Wird das Gerät mit dem Drehschalter eingeschaltet, wird das Menü sofort verlassen.

## Verwendung ohne Zusatz-Funktionen

### Verletzungsgefahr!

- Netzstecker erst einstecken, wenn alle Vorbereitungen zum Arbeiten mit dem Gerät abgeschlossen sind.
- Während des Betriebes nie in die Schüssel oder den Einfüllschacht greifen.
- Nur mit angebrachtem Deckel arbeiten.
- Vor dem Bewegen des Schwenkarms oder dem Wechsel von Werkzeugen unbedingt den Stillstand des Antriebes abwarten.
- Aus Sicherheitsgründen unbedingt die Antriebsschutzdeckel auf den vorderen und hinteren Antrieb aufsetzen.

### **Wichtig:**

- Grundgerät wie unter „Vorbereitung“ beschrieben vorbereiten.
- Das Gerät läßt sich nicht einschalten, wenn die Schüssel nicht korrekt eingesetzt ist.

**Hinweis:** Die Funktion „ZEIT“ startet bei jeder Verwendung automatisch, zählt die Verarbeitungsdauer mit und zeigt diese im Display an.

### → **Bildfolge**

1. Je nach Verarbeitungsaufgabe Profi Flexi-Rührbesen, Profi Schlagbesen oder Knethaken auswählen  
→ „Werkzeuge“ *siehe Seite 8*. Das Werkzeug bis zum Einrasten in den Hauptantrieb stecken. Die Schutzkappe deckt den Antrieb ab.
2. Die zu verarbeitenden Zutaten in die Schüssel einfüllen.
3. Entriegelungstaste drücken und Schwenkarm bis zum Einrasten nach unten drücken.

### **Verletzungsgefahr!**

Schwenkarm vorsichtig absenken! Darauf achten, dass Finger oder Hände nicht eingeklemmt werden.

### **Gerät bedienen**

4. Netzstecker einstecken. Im Display erscheint „OptiMUM“.
  5. Drehschalter auf die gewünschte Stufe stellen (→ „Geschwindigkeits-Empfehlungen“ *siehe Seite 8*). Im Display erscheint „ZEIT“ und die verstrichene Verarbeitungsdauer wird angezeigt.  
Im Display erscheint „ZEIT“ und die verstrichene Verarbeitungsdauer wird in Minuten und Sekunden angezeigt.
- Hinweis:** Ab einer Dauer von 60 Minuten werden zusätzlich Stunden angezeigt: „1:01:30“.
6. Zutaten so lange verarbeiten, bis das gewünschte Ergebnis erreicht ist.
  7. Drehschalter auf  stellen. Stillstand des Antriebes abwarten. Netzstecker ausstecken.

8. Entriegelungstaste drücken und Schwenkarm bis zum Anschlag anheben.
9. Schüssel im Uhrzeigersinn drehen, bis sie sich anheben lässt. Schüssel entnehmen.
10. Die beiden Auswurfstasten drücken, bis sich das Werkzeug löst. Das Werkzeug aus dem Antrieb nehmen.
11. Deckel vom Antrieb abziehen.
12. Alle Teile sofort nach Gebrauch reinigen. → „*Reinigung und Pflege*“ siehe Seite 16

**Hinweis:** Nutzen Sie auch unsere Anwendungsbeispiele, um Ihr neues Gerät und seine Funktionen besser kennen zu lernen. → „*Rezepte*“ siehe Seite 16

## Zutaten nachfüllen

Während der Verarbeitung können weitere Zutaten nachgefüllt werden.

### → Bild

- Bei laufendem Gerät weitere Zutaten vorsichtig durch den Einfüllschacht im Deckel einfüllen.

### Verletzungsgefahr!

Während des Betriebes nie mit Händen in die Schüssel oder den Einfüllschacht greifen. Keine Gegenstände (z. B. Kochlöffel) in die Schüssel oder den Einfüllschacht einführen.

### → Bildfolge

1. Um größere Mengen oder Zutaten einzufüllen: Drehschalter auf **O** stellen. Stillstand des Antriebs abwarten.
2. Entriegelungstaste drücken und Schwenkarm bis zum Anschlag anheben.
3. Zutaten direkt in die Schüssel füllen. Entriegelungstaste drücken und Schwenkarm bis zum Einrasten nach unten drücken. Im Display erscheint „OptiMUM“. Zutaten weiter verarbeiten.



## Verwendung der Zeit- und der Timer-Funktion

Das Gerät ist mit einer Zeit- und Timerfunktion ausgestattet. Folgende Funktionen sind möglich:

### Funktion „ZEIT“

Anzeige der verstrichenen Verarbeitungsdauer (Standardeinstellung). Die Funktion „ZEIT“ startet automatisch, wenn mit der Verarbeitung von Lebensmitteln begonnen wird.

#### Hinweise:

- Während der Verarbeitung die Taste  kurz drücken, um die Funktion „TIMER“ einzuschalten.
- Während der Verarbeitung die Taste  gedrückt halten, um die Anzeige auf „00:00“ zurückzusetzen.

### Funktion „TIMER“

Einstellen einer gewünschten Dauer. Wenn die Dauer abgelaufen ist, ertönt ein Signalton und die Verarbeitung wird beendet. Die Funktion kann auch ohne die Verarbeitung von Lebensmitteln genutzt werden (z. B. für Koch- oder Ruhezeiten von Lebensmitteln).

### → Bildfolge



1. Das Gerät vorbereiten. Zutaten einfüllen.
2. Netzstecker einstecken. Im Display erscheint „OptiMUM“.
3. Die Taste  drücken. Im Display erscheint „00:00“.
4. Mit der Taste **+** oder **-** die gewünschte Verarbeitungsdauer einstellen. Durch Drücken und Halten der jeweiligen Taste wechseln die Werte schneller. Die eingestellte Verarbeitungsdauer bleibt ca. 5 Minuten gespeichert.
5. Drehschalter auf die gewünschte Stufe stellen.
6. Im Display wird die Restdauer angezeigt und heruntergezählt.
7. Wenn die Restdauer abgelaufen ist, ertönt ein Signalton und das Gerät stoppt die Verarbeitung automatisch. Im Display erscheint „ENDE TIMER“.

**Hinweis:** Signalton einstellen



→ „*Einstellungen*“ siehe Seite 9

8. Im Display erscheint „DREHSCHALTER AUF 0 DREHEN“.
9. Drehschalter auf **O** stellen. Im Display erscheint „OptiMUM“.
10. Netzstecker ausstecken.
11. Die Verarbeitung mit der Funktion „TIMER“ ist beendet.
12. Alle Teile sofort nach Gebrauch reinigen. → „Reinigung und Pflege“ siehe Seite 16

#### Hinweise:

- Im Display wird die Dauer in Minuten und Sekunden angezeigt. Beispiel: 1 Minute und 30 Sekunden: „01:30“. Ab einer Dauer von 60 Minuten werden zusätzlich Stunden angezeigt: „1:01:30“.
- Die Taste + oder – drücken, um die angezeigte Restdauer jederzeit anzupassen.
- Die Taste  2 Mal kurz drücken, um den Timer zu stoppen (das Gerät läuft weiter) oder wieder zu starten.
- Den Drehschalter auf **O** drehen, um die Verarbeitung zu unterbrechen. Die Restdauer bleibt gespeichert und wird nach dem Wiedereinschalten weiter heruntergezählt.
- Die Taste  gedrückt halten, um den Timer auszuschalten. Im Display erscheint „00:00“. Die Funktion „ZEIT“ ist wieder aktiviert.

#### Timer verwenden ohne Lebensmittel zu verarbeiten:

- Die Taste  drücken. Im Display erscheint „00:00“.
- Mit der Taste + oder – die gewünschte Verarbeitungsdauer einstellen.
- Die Taste  2 Mal kurz drücken, um den Timer zu starten.
- Im Display wird die Restdauer angezeigt und heruntergezählt.
- Wenn die Dauer abgelaufen ist, ertönt ein Signalton. Im Display erscheint „ENDE TIMER“.

#### Hinweise:

- Die Taste  2 Mal kurz drücken, um den Timer zu stoppen oder wieder zu starten.
- Wird während der Verwendung des Timers damit begonnen, Lebensmittel zu verarbeiten, dann läuft das Gerät bis zum Ablauf der Restdauer und beendet die Verarbeitung automatisch.

---



## Verwendung von SensorControl Plus

Das Gerät ist (je nach Modell) mit SensorControl Plus Automatik-Programmen ausgestattet. Sensoren überwachen die Verarbeitung der Zutaten und schalten nach Erreichen der vorprogrammierten Konsistenz das Gerät automatisch aus.

Mit SensorControl Plus sind folgende Automatik-Programme verfügbar.

- SAHNE  
Automatische Zubereitung von Schlagsahne.
- EIWEISS  
Automatische Zubereitung von Eischnee aus Eiweiß.
- HEFETEIG  
Automatische Zubereitung von Hefeteig.

### Programm wählen

- Taste  drücken. Im Display erscheint „SAHNE“.
- Taste  oder die Tasten +/- drücken. Es erscheinen nacheinander folgende Programme:

Programm	Werkzeug / Zutaten
SAHNE >300 ml *	<b>Profi Schlagbesen</b> 300-700 ml Sahne
SAHNE >700 ml *	<b>Profi Schlagbesen</b> 700-1500 ml Sahne
EIWEISS	<b>Profi Schlagbesen</b> Eiweiß von 2-12 Eiern
HEFETEIG	<b>Knethaken</b> Zutaten und Mengen je nach Rezept → „Rezepte“ siehe Seite 16

\* Bei Geräten mit integrierter Waage werden die Optionen „>300 ml“ und „>700 ml“ für „SAHNE“ nicht angezeigt. Im Display blinkt „0g“. Wenn zwischen 300 ml und 1500 ml Sahne eingefüllt werden, zeigt das Display dauerhaft die Menge an und das Gerät verwendet automatisch die richtigen Einstellungen. Wird weniger oder mehr Sahne eingefüllt, blinkt das angezeigte Gewicht.



#### Hinweise:

- Vor dem ersten Einsatz der SensorControl Plus-Automatik muss die Küchenmaschine mindestens 2 Minuten in Betrieb gewesen sein, um eine korrekte Funktion der Sensorik zu gewährleisten.
- Zutaten erst einfüllen, nachdem das Programm ausgewählt wurde und die Waage „0 g“ oder „0.00 lb“ (je nach Einstellung) anzeigt oder im Display „ZUTATEN HINZUF.“ erscheint.
- Wird das Gerät mit dem Drehschalter eingeschaltet, wird das Menü sofort verlassen.
- Nachdem die Verarbeitung mit SensorControl Plus gestartet wurde, keine weiteren Zutaten einfüllen.
- SensorControl Plus ist nur für die beschriebenen Werkzeuge und Lebensmittel (in den angegebenen Mengen) programmiert. Andere Kombinationen sind nicht möglich.
- Das Alter, die Temperatur und die Inhalte der verwendeten Zutaten haben Einfluss auf die benötigte Zeit und das Ergebnis.
- SensorControl Plus kann nur optimale Ergebnisse erzielen, wenn die Eier frisch sind bzw. die Sahne gekühlt ist (ca. 6 °C).
- Zuvor eingefrorene Sahne kann nicht aufgeschlagen werden.
- Verwendung von Sahne mit Zusätzen oder laktosefreie Sahne kann zu nicht idealen Ergebnissen führen.

- Zucker, Aromen und andere Zusätze für Sahne oder Eischnee erst nach Beendigung von SensorControl Plus zuführen.
- Nach dem Start von SensorControl Plus sind die Tasten gesperrt.
- Um SensorControl Plus abzubrechen, den Drehschalter auf **O** stellen. Dazu muss ein geringer Widerstand überwunden werden.
- Sollte das Ergebnis nicht den eigenen Wünschen entsprechen, den Drehschalter auf Stufe **7** (für Sahne und Eischnee) oder Stufe **3** (für Hefeteig) stellen und die Zutaten bis zur gewünschten Konsistenz weiterverarbeiten.
- SensorControl Plus kein zweites Mal mit bereits verarbeiteten Zutaten starten.

## Ein Beispiel: Eischnee mit SensorControl Plus herstellen

### → Bildfolge

1. Das Grundgerät vorbereiten und den Profi Schlagbesen einsetzen.
2. Entriegelungstaste drücken und Schwenkarm bis zum Einrasten nach unten drücken.
3. Netzstecker einstecken. Im Display erscheint „OptiMUM“.
4. Eier trennen (2-12 Stück).
5. Taste  drücken. Im Display erscheint „SAHNE“.  
**Hinweis:** Bei Modellen ohne Waage erscheint „SAHNE >300 ml“. Taste  erneut drücken. Im Display erscheint „SAHNE >700 ml“.
6. Taste  drücken. Im Display erscheint „EIWEISS“.

**Hinweis:** Bei Geräten mit integrierter Waage wird diese nun kalibriert. Im Display erscheinen während der Kalibrierung nacheinander einzelne Linien: „-----“ (Tara). Im Display erscheint „0 g“ oder „0.00 lb“ (je nach Einstellung).

7. Das Eiweiß in die Schüssel füllen. Im Display erscheint „DREHSCHALTER AUF M/A 2s HALTEN“.

8. Drehschalter auf **M/A** stellen und in dieser Position 2 Sekunden festhalten.
9. Nach 2 Sekunden wird der Drehschalter automatisch fixiert und bleibt nach dem Loslassen auf **M/A** stehen.

**Wichtig:** Bleibt der Drehschalter nicht auf **M/A** stehen, dann wurde er nicht lange genug in dieser Position festgehalten.

10. Im Display erscheint „SENSOR CONTROL PLUS“. SensorControl Plus überwacht die Verarbeitung.
11. Wenn die vorprogrammierte Konsistenz erreicht wurde, ertönt ein Signalton und die Verarbeitung wird beendet. Im Display erscheint „ENDE“.  
**Hinweis:** Signalton einstellen  
→ „Einstellungen“ siehe Seite 9
12. Der Drehschalter springt automatisch auf **O**. Im Display erscheint „OptiMUM“.
13. Netzstecker ausstecken.
14. Die Verarbeitung mit der Funktion „EIWEISS“ ist beendet.
15. Alle Teile sofort nach Gebrauch reinigen. → „Reinigung und Pflege“ siehe Seite 16

---

## Verwendung der Waage

Das Gerät ist (je nach Modell) mit einer Waage ausgestattet. Folgende Anwendungen sind möglich:

- Wiegen der eingefüllten Zutaten (entweder jede Zutat einzeln oder die Summe aller Zutaten).
- Voreinstellen eines gewünschten Gewichts und herunterzählen, bis genügend eingefüllt wurde (mit akustischen Hinweissignalen).



### Hinweise:

- Die Waage zeigt das Gewicht in 5 g-Schritten an (0,01 lb). Werden weniger als 5 Gramm (0,01 lb) eingefüllt, liefert die Waage keine korrekten Mess-Ergebnisse.
- Das Gerät hat 4 Gewichtssensoren in den Standfüßen. Die Waage liefert nur dann korrekte Ergebnisse, wenn

- sie mit allen Füßen auf einer festen und ebenen Arbeitsfläche steht. Keine Tücher oder Sonstiges unterlegen.
- Die Arbeitsfläche darf während der Verwendung der Waage keinen Vibrationen ausgesetzt sein (z. B. durch andere Tätigkeiten oder andere Geräte).
- Das Gerät nicht auf der Arbeitsfläche verschieben, da dies die Funktion der Waage beeinträchtigen kann. Das Gerät anheben, um es zu versetzen.
- Nach dem Einschalten oder Zurückstellen der Waage wird diese für einen kurzen Moment kalibriert (Tara). Dabei das Gerät nicht berühren und keine Gegenstände darauf ablegen (z. B. Kochlöffel, Küchentuch, etc.).
- Darauf achten, dass Messbecher oder Verpackungen nicht auf dem Gerät (z. B. am Rand des Einfüllschachts) aufliegen.

## Zutaten wiegen

### → Bildfolge

1. Das Grundgerät vorbereiten.
2. Netzstecker einstecken. Im Display erscheint „OptiMUM“.
3. Taste  drücken und Gerät nicht mehr berühren. Im Display erscheinen während der Kalibrierung nacheinander einzelne Linien: „-----“ (Tara).
4. Im Display erscheint „0 g“ oder „0.00 lb“ (je nach Einstellung). Die Waage ist bereit.
5. Zutaten einfüllen. Die Waage zeigt das Gewicht an.
6. Verarbeitung starten oder weitere Zutaten bereitstellen.
7. Taste  drücken und Gerät nicht mehr berühren. Im Display erscheint „0 g“ oder „0.00 lb“ (je nach Einstellung). Die Waage ist bereit.
8. Auf diese Weise alle gewünschten Zutaten hinzufügen und abwiegen.

Danach die abgewogenen Zutaten verarbeiten. → „Verwendung ohne Zusatz-Funktionen“ siehe Seite 10

**Hinweis:** Wird die Taste  während der Verarbeitung von Lebensmitteln gedrückt, erscheint im Display „ZUM WIEGEN STOPP GERAET“.

## Gewicht voreinstellen

### → Bildfolge

1. Taste  drücken und Gerät nicht mehr berühren. Im Display erscheinen während der Kalibrierung nacheinander einzelne Linien: „-----“ (Tara).
2. Im Display erscheint „0 g“ oder „0.00 lb“ (je nach Einstellung). Die Waage ist bereit.
3. Taste + drücken. Im Display erscheint „100 g“ oder „0.20 lb“ (je nach Einstellung).
4. Mit der Taste + oder – das gewünschte Gewicht einstellen (50-3000 g / 0.10-6.00 lb).
5. Zutaten einfüllen. Die noch fehlende Menge wird im Display angezeigt, z. B. „65 g“.
6. Ab „40 g“ ertönt ein wiederkehrender Signalton. Je geringer die Restmenge, um so schneller ertönt der Signalton.

**Hinweis:** Signalton einstellen



→ „Einstellungen“ siehe Seite 9

7. Bei „0 g“ (die voreingestellte Menge wurde eingefüllt) geht der Signalton aus.
8. Wird die voreingestellte Menge überschritten, ertönt der Signalton dauerhaft.

**Hinweis:** Signalton einstellen

→ „Einstellungen“ siehe Seite 9

Das zusätzliche Gewicht wird mit einem Minuszeichen gekennzeichnet. Bei 25 g zuviel Menge wird im Display „-25 g“ angezeigt.

- Entweder die zu viel eingefüllte Menge wieder entnehmen oder eine der Funktionstasten (, , ) gedrückt halten, bis „OptiMUM“ im Display erscheint.

## Verwendung von Zubehör

Zu Ihrer Küchenmaschine gibt es eine Reihe von Zubehör-Artikeln, mit denen Sie den Funktionsumfang deutlich erweitern können. Je nach Modell sind schon bestimmte Zubehörartikel im Lieferumfang enthalten. Wenn ein Zubehörteil nicht enthalten ist, kann es über den Handel oder den Kundendienst erworben werden.

→ „Zubehör“ siehe Seite 21

### Vorbereitung für Zubehör

Je nach Zubehör muss das Grundgerät unterschiedlich vorbereitet werden.

- Grundgerät auf glatten, sauberen und stabilen Untergrund stellen.
- Netzkabel auf die benötigte Länge herausziehen.
- Grundgerät je nach Zubehör wie abgebildet vorbereiten.

### → Bild

1. Vorbereitung für Werkzeuge.
2. Vorbereitung für Zubehör am schwarzen Antrieb mit Winkelgetriebe und Zubehör, das an Stelle der Schüssel eingesetzt wird.
3. Vorbereitung für Zubehör am roten Antrieb, zum Beispiel Mixer oder Multi-Zerkleinerer.
4. Vorbereitung für Zubehör am gelben Antrieb ohne Auslassöffnung für Lebensmittel, zum Beispiel Multi-Mixer oder Zitruspresse.
5. Vorbereitung für Zubehör am gelben Antrieb mit Auslassöffnung für Lebensmittel, zum Beispiel Durchlaufschntzler.

### Wichtig:

- Gelbe, rote oder schwarze Markierung an Antrieb und Zubehör beachten.  
→ „Farbkennzeichnung“ siehe Seite 6
- Nicht genutzte Antriebe stets mit den Antriebsschutzdeckeln abdecken.
- Alle weiteren Schritte der jeweiligen, separaten Zubehöranleitung entnehmen.

---

## Reinigung und Pflege

Das Gerät und die verwendeten Werkzeuge müssen nach jedem Gebrauch gründlich gereinigt werden. → **Bild 1**

### **⚠ Stromschlaggefahr!**

- Vor dem Reinigen den Netzstecker ausstecken.
- Das Grundgerät nie in Flüssigkeiten tauchen und nicht in der Spülmaschine reinigen.
- Keinen Dampfreiniger benutzen.

### **Achtung!**

- Keine alkohol- oder spiritushaltigen Reinigungsmittel verwenden.
- Keine scharfen, spitzen oder metallischen Gegenstände benutzen.
- Keine scheuernden Tücher oder Reinigungsmittel verwenden.
- Kunststoffteile in der Spülmaschine nicht einklemmen, da bleibende Verformungen möglich sind!

### **Grundgerät reinigen**

- Antriebsschutzdeckel abnehmen.
- Grundgerät und Antriebsschutzdeckel mit einem weichen, feuchten Tuch abwischen und danach abtrocknen.

### **Schüssel und Werkzeug reinigen**

- Schüssel, Deckel und Werkzeuge mit Spüllauge und einem weichen Tuch oder Schwamm reinigen oder in die Spülmaschine geben.
- Alle Teile trocknen lassen.

---

## Rezepte

### **Schlagsahne**

- 200-1500 g
- Sahne 1½ bis 4 Minuten auf Stufe **7**, je nach Menge und Eigenschaften der Sahne, mit dem Profi Schlagbesen verarbeiten.



**Hinweis:** Bei Modellen mit SensorControl Plus das Automatik-Programm verwenden. → „Verwendung von SensorControl Plus“ siehe Seite 12

### **Eiweiß**

- 2-12 Eiweiß
- Eiweiß 4 bis 6 Minuten auf Stufe **7** mit dem Profi Schlagbesen verarbeiten.



**Hinweis:** Bei Modellen mit SensorControl Plus das Automatik-Programm verwenden. → „Verwendung von SensorControl Plus“ siehe Seite 12

### **Biskuitteig**

#### **Grundrezept**

- 3 Eier
- 3-4 EL heißes Wasser
- 150 g Zucker
- 1 Päckchen Vanillezucker
- 150 g Mehl
- 50 g Stärkemehl
- evtl. Backpulver
- Zutaten (außer Mehl und Stärkemehl) ca. 4-6 Minuten auf Stufe **7** mit dem Profi Schlagbesen schaumig schlagen.
- Drehschalter auf Stufe **1** stellen und das gesiebte Mehl und Stärkemehl in ca. ½ bis 1 Minute löffelweise dazugeben und untermischen lassen.

**Höchstmenge:** 2 x Grundrezept

### **Rührteig**

#### **Grundrezept**

- 3-4 Eier
- 200-250 g Zucker
- 1 Prise Salz
- 1 Päckchen Vanillezucker oder Schale von ½ Zitrone
- 200-250 g Butter oder Margarine (Raumtemperatur)
- 500 g Mehl
- 1 Päckchen Backpulver
- 150 ml Milch
- Alle Zutaten ca. ½ Minute auf Stufe **2**, dann ca. 2-3 Minuten auf Stufe **7** mit dem Profi Flexi-Rührbesen verrühren.

**Höchstmenge:** 2½ x Grundrezept





**Mürbeteig****Grundrezept**

- 125 g Butter (Raumtemperatur)
- 100-125 g Zucker
- 1 Ei
- 1 Prise Salz
- etwas Zitronenschale oder Vanillezucker
- 250 g Mehl
- evtl. Backpulver
- Alle Zutaten ca. ½ Minute auf Stufe **2**, dann ca. 2-3 Minuten auf Stufe **6** mit dem Profi Flexi-Rührbesen verarbeiten.

**Ab 500 g Mehl:**

- Zutaten mit dem Knethaken ca. ½ Minute auf Stufe **1**, dann ca. 3-4 Minuten auf Stufe **3** kneten.

**Höchstmenge:** 4 x Grundrezept**Hefeteig****Grundrezept**

- 500 g Mehl
- 1 Ei
- 80 g Fett (Raumtemperatur)
- 80 g Zucker
- 200-250 ml lauwarme Milch
- 25 g frische Hefe oder 1 Päckchen Trockenhefe
- Schale von ½ Zitrone
- 1 Prise Salz
- Alle Zutaten ca. ½ Minute auf Stufe **1**, dann ca. 3-6 Minuten auf Stufe **3** mit dem Knethaken verarbeiten.

**Höchstmenge:** 3 x Grundrezept

**Hinweis:** Bei Modellen mit SensorControl Plus das Automatik-Programm verwenden. → „*Verwendung von SensorControl Plus*“ siehe Seite 12

**Nudelteig****Grundrezept**

- 500 g Mehl
- 250 g Eier (ca. 5 Stück)
- nach Bedarf 2-3 EL (20-30 g) kaltes Wasser
- Alle Zutaten ca. 3 bis 5 Minuten auf Stufe **3** zu einem Teig verarbeiten.

**Höchstmenge:** 1,5 x Grundrezept**Brotteig****Grundrezept**

- 1000 g Mehl
- 3 Päckchen Trockenhefe
- 2 TL Salz
- 660 ml warmes Wasser
- Alle Zutaten ca. ½ Minute auf Stufe **1**, dann ca. 4-5 Minuten auf Stufe **3** mit dem Knethaken verarbeiten.

**Höchstmenge:** 1,5 x Grundrezept

---

## Feineinstellung der Werkzeuge

**⚠ Verletzungsgefahr!**

Vor der Feineinstellung den Netzstecker ausstecken.

**Achtung!**

Die Feineinstellung der Werkzeuge nur in kleinen Schritten vornehmen. Der Schwenkarm muss vollständig abgesenkt werden können und die Werkzeuge dürfen dabei nicht am Boden und am Rand der Schüssel klemmen. Der optimale Abstand der Werkzeuge zur Schüssel beträgt 3 mm.

→ **Bildfolge**

- Mit eingesetztem Profi Schlagbesen die aktuelle Einstellung überprüfen.
- Entriegelungstaste drücken und Schwenkarm bis zum Anschlag anheben.
- Werkzeug mit einer Hand festhalten. Kontermutter mit einem Gabelschlüssel (10 mm) im Uhrzeigersinn lösen.

- Abstand zur Schüssel durch Drehen des Werkzeugs einstellen (1 ganze Umdrehung entspricht 1 mm Höhenverstellung).  
**Gegen den Uhrzeigersinn drehen:** Abstand zur Schüssel wird geringer.  
**Im Uhrzeigersinn drehen:** Abstand zur Schüssel wird größer.
- Entriegelungstaste drücken und Schwenkarm bis zum Einrasten nach unten drücken.
- Abstand des Werkzeugs überprüfen. Der optimale Abstand der Werkzeuge zur Schüssel beträgt 3 mm. Gegebenenfalls den Abstand anpassen.
- Ist der Abstand optimal eingestellt, Entriegelungstaste drücken und Schwenkarm zurückkippen.
- Werkzeug mit einer Hand festhalten. Kontermutter mit einem Gabelschlüssel (10 mm) gegen den Uhrzeigersinn festdrehen.

---

## Sicherheitssysteme

### Einschaltsicherung

Das Gerät lässt sich nur einschalten, wenn die Schüssel eingesetzt und bis zum Einrasten gedreht wurde oder wenn ein Zubehör mit Winkelgetriebe am Hauptantrieb befestigt wurde und wenn der Schwenkarm in der unteren Position eingerastet ist.

### Wiedereinschaltsicherung

Das Gerät bleibt bei Stromunterbrechung eingeschaltet, aber der Motor läuft danach nicht wieder an. Zum Wiedereinschalten Drehschalter zuerst auf **O** stellen, dann erneut einschalten.

### Überlastsicherung

Die Überlastsicherung schaltet den Motor während der Benutzung selbständig ab. Eine mögliche Ursache kann die Verarbeitung zu großer Mengen sein.

### Schwenkarmsicherung

Der Schwenkarm lässt sich nicht entriegeln und bewegen, wenn auf dem hinteren Antrieb ein Zubehör angebracht ist.

---

## Entsorgung



Entsorgen Sie die Verpackung umweltgerecht. Dieses Gerät ist entsprechend der europäischen Richtlinie 2012/19/EU über Elektro- und Elektronikaltgeräte (waste electrical and electronic equipment – WEEE) gekennzeichnet. Die Richtlinie gibt den Rahmen für eine EU-weit gültige Rücknahme und Verwertung der Altgeräte vor. Über aktuelle Entsorgungswege bitte beim Fachhändler informieren.

---

## Garantiebedingungen

Für dieses Gerät gelten die von unserer jeweils zuständigen Landesvertretung herausgegebenen Garantiebedingungen des Landes, in dem das Gerät gekauft wurde. Sie können die Garantiebedingungen jederzeit über Ihren Fachhändler, bei dem Sie das Gerät gekauft haben, oder direkt bei unserer Landesvertretung anfordern. Die Garantiebedingungen für Deutschland und die Adressen finden Sie auf den letzten vier Seiten dieses Heftes. Darüber hinaus sind die Garantiebedingungen auch im Internet unter der benannten Webadresse hinterlegt. Für die Inanspruchnahme von Garantieleistungen ist in jedem Fall die Vorlage des Kaufbeleges erforderlich.

Änderungen vorbehalten.

## Hilfe bei Störungen

In den folgenden Tabellen finden Sie Lösungen für Probleme oder Störungen, die Sie einfach selbst beheben können. Sollte sich eine Störung so nicht beseitigen lassen, wenden Sie sich bitte an den Kundendienst.



Problem	mögliche Ursache	Abhilfe
Display zeigt nichts an. Leuchtring ist aus. Gerät lässt sich nicht einschalten.	Gerät hat keinen Strom.	<ul style="list-style-type: none"> <li>■ Stromversorgung überprüfen.</li> <li>■ Netzstecker einstecken.</li> </ul>
Gerät läuft nicht an. Leuchtring leuchtet.	Ein Sicherungssystem wurde aktiviert.	→ „Sicherheitssysteme“ siehe Seite 18
Gerät schaltet während der Benutzung ab.	Es wurde eine zu große Menge an Zutaten gleichzeitig oder zu lange verarbeitet.	<ul style="list-style-type: none"> <li>■ Drehschalter auf <b>O</b> stellen. Netzstecker ausstecken.</li> <li>■ Verarbeitungsmenge reduzieren.</li> <li>■ Gerät auf Raumtemperatur abkühlen lassen.</li> </ul>
	Schwenkarm wurde geöffnet.	<ul style="list-style-type: none"> <li>■ Drehschalter auf <b>O</b> stellen.</li> <li>■ Entriegelungstaste drücken und Schwenkarm bis zum Einrasten nach unten drücken.</li> </ul>
	Schüssel oder Winkelgetriebe (Zubehör) hat sich gelöst.	<ul style="list-style-type: none"> <li>■ Drehschalter auf <b>O</b> stellen. Netzstecker ausstecken.</li> <li>■ Schüssel bis zum Anschlag festdrehen.</li> <li>■ Winkelgetriebe festdrehen und Verschlusshebel vollständig schließen.</li> </ul>
Der Schwenkarm lässt sich nicht öffnen.	Auf dem hinteren, roten Antrieb ist ein Zubehör angebracht.	<ul style="list-style-type: none"> <li>■ Zubehör abnehmen.</li> <li>■ Entriegelungstaste drücken und Schwenkarm öffnen.</li> </ul>
Die Waage zeigt keine Gewichtsänderung an, obwohl Zutaten eingefüllt werden.	Die Menge an eingefüllten Zutaten beträgt weniger als 5 Gramm (0,01 lb).	Mindestens 5 Gramm (0,01 lb) einfüllen, sonst liefert die Waage keine korrekten Mess-Ergebnisse.
Das Gerät startet das ausgewählte SensorControl Plus Programm nicht und geht wieder aus.	Der Drehschalter wurde nicht lange genug auf der Position <b>M/A</b> festgehalten.	<ul style="list-style-type: none"> <li>■ Drehschalter auf <b>M/A</b> stellen und in dieser Position festhalten.</li> <li>■ Nach 2 Sekunden wird der Drehschalter automatisch fixiert und bleibt nach dem Loslassen auf <b>M/A</b> stehen.</li> </ul>
SensorControl Plus kann nicht gestartet werden. Es erscheint „ZUTATEN HINZUF.“, obwohl die Zutaten schon eingefüllt wurden.	Bei Modellen mit Waage: Zutaten wurden eingefüllt, bevor die Waage aktiviert war.	<ul style="list-style-type: none"> <li>■ Schüssel entleeren.</li> <li>■ Programm erneut auswählen.</li> <li>■ Zutaten erst einfüllen, nachdem das Programm ausgewählt wurde und die Waage „0 g“ oder „0.00 lb“ (je nach Einstellung) anzeigt oder im Display „ZUTATEN HINZUF.“ erscheint.</li> </ul>







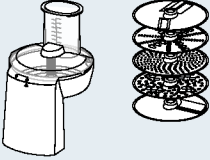
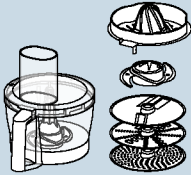

Displayanzeige	mögliche Ursache	Abhilfe
FEHLER MOTOR ÜBERLAST	Es wurde eine zu große Menge an Zutaten gleichzeitig oder zu lange verarbeitet.	<ul style="list-style-type: none"> <li>■ Drehschalter auf <b>0</b> stellen. Netzstecker ausstecken.</li> <li>■ Verarbeitungsmenge reduzieren.</li> <li>■ Gerät auf Raumtemperatur abkühlen lassen.</li> </ul>
	Das Gerät oder ein Zubehör ist blockiert.	<ul style="list-style-type: none"> <li>■ Drehschalter auf <b>0</b> stellen. Netzstecker ausstecken.</li> <li>■ Gerät / Zubehör prüfen und Blockade entfernen.</li> </ul>
	Motor defekt.	Erscheint die Meldung dauerhaft, ist möglicherweise der Motor defekt. Wenden Sie sich bitte an den Kundendienst.
FEHLER WAAGE	Die Waage funktioniert nicht ordnungsgemäß.	<ul style="list-style-type: none"> <li>■ Waage zurückzusetzen: eine der Funktionstasten (☰/☷/☹) gedrückt halten, bis „OptiMUM“ im Display erscheint.</li> <li>■ Drehschalter auf <b>0</b> stellen. Netzstecker ausstecken.</li> <li>■ Nach ca. 10 Min. erneut versuchen.</li> </ul>
	Waage defekt.	Erscheint die Meldung dauerhaft, ist möglicherweise die Waage defekt. Wenden Sie sich bitte an den Kundendienst.
	Die Waage ist Vibrationen ausgesetzt.	Gerät nicht auf Arbeitsplatten verwenden, unter denen z. B. ein Geschirrspüler in Betrieb ist.
	Das Gerät wurde vor Verwendung der Waage auf der Arbeitsfläche verschoben.	<ul style="list-style-type: none"> <li>■ Das Gerät anheben und wieder abstellen.</li> <li>■ Die Waage zurücksetzen und erneut versuchen.</li> </ul>
FEHLER ARM OFFEN	Schwenkarm wurde geöffnet.	<ul style="list-style-type: none"> <li>■ Drehschalter auf <b>0</b> stellen.</li> <li>■ Entriegelungstaste drücken und Schwenkarm bis zum Einrasten nach unten drücken.</li> </ul>
FEHLER SCHÜSSEL PRÜFEN	Schüssel oder Winkelgetriebe (Zubehör) hat sich gelöst.	<ul style="list-style-type: none"> <li>■ Drehschalter auf <b>0</b> stellen. Netzstecker ausstecken.</li> <li>■ Schüssel bis zum Anschlag festdrehen.</li> <li>■ Winkelgetriebe festdrehen und Verschlusshebel vollständig schließen.</li> </ul>
ZUM WIEGEN STOPP GERAET	Waage wurde bei laufendem Gerät eingeschaltet.	<ul style="list-style-type: none"> <li>■ Das Gerät ausschalten und den Stillstand abwarten, bevor die Waage verwendet wird.</li> </ul>

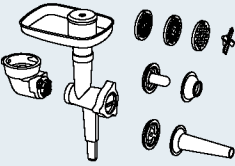

Displayanzeige	mögliche Ursache	Abhilfe
GEWICHT ZU HOCH WAAGE oder GEWICHT ZU NIEDRIG WAAGE	Das Messergebnis befindet sich außerhalb des Mess- und Anzeigebereichs der Waage (-990 g bis 5000 g)	<ul style="list-style-type: none"> <li>■ Nicht mehr als 5000 g Zutaten einfüllen.</li> <li>■ Nicht mehr als 990 g Zutaten entnehmen.</li> </ul>
GEWICHT ZU HOCH oder GEWICHT ZU NIEDRIG bei Verwendung von SensorControl Plus	Es wurden zuviele oder zuwenige Zutaten für das ausgewählte Programm eingefüllt.	<ul style="list-style-type: none"> <li>■ Zutaten entsprechend der Mengenvorgaben einfüllen.</li> </ul> <p>→ „Verwendung von SensorControl Plus“ siehe Seite 12</p>

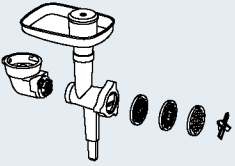
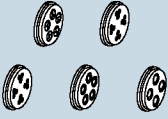
## Zubehör

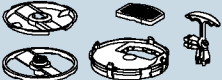
Zubehör und Ersatzteile können über den Handel und den Kundendienst erworben werden. Da die Produktpalette ständig erweitert wird, kann es mittlerweile weiteres Zubehör geben, das hier nicht aufgeführt ist. Besuchen Sie daher [www.bosch-home.com](http://www.bosch-home.com), um zu sehen, welche aktuellen Zubehörartikel angeboten werden.

Zubehör	Bezeichnung	Beschreibung
	<b>MUZ9VL1</b>	<b>Durchlaufschnitzler</b> Zum Schneiden, Raspeln und Reiben von Obst, Gemüse und weiteren Lebensmitteln.
	<b>MUZ9VLP1</b>	<b>Multimixer mit Zitruspresse</b> Zum Hacken von Kräutern, Gemüse, Äpfeln und Fleisch, zum Raspeln von Karotten, Rettich und Käse, zum Reiben von Nüssen und gekühlter Schokolade. Zum Auspressen von Orangen, Zitronen und Grapefruit.
	<b>MUZ9PP1</b>	<b>Nudelvorsatz</b> Zur Herstellung von Teigplatten und Bandnudeln.
	<b>MUZ9TM1</b>	<b>Multi-Zerkleinerer-Set</b> Zum Mahlen und Zerkleinern kleinerer Mengen von Gewürzen, Getreide, Kaffee oder Zucker. Zum Zerkleinern und Hacken von Fleisch, Fisch, Hartkäse, Kräutern, Obst, Gemüse, Nüssen oder Schokolade. Zum Mixen flüssiger bzw. halbfester Lebensmittel, zum Zerkleinern/Hacken von rohem Obst und Gemüse sowie gefrorener Früchte und zum Pürieren von Speisen.

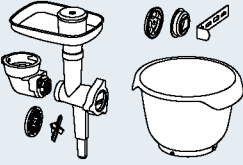
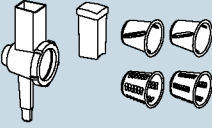
Zubehör	Bezeichnung	Beschreibung
	MUZ9HA1	<b>Fleischwolf mit Wurstfüller- und Kebbeeinsatz</b> Zum Zerkleinern von frischem Fleisch für Tartar oder Hackbraten. Zum Füllen von Wurst. Zur Herstellung von Teig- oder Hackfleischtaschen.
	MUZ9MX1	<b>Mixer</b> Zum Mixen von Getränken, zum Pürieren von Obst und Gemüse, zur Zubereitung von Mayonnaise, zum Zerkleinern von Obst, Nüssen und Eiswürfeln, zum Pürieren und Mixen von Suppen und Saucen.
	MUZ9ER1	<b>Edelstahl-Rührschüssel mit Griffen</b> In der Schüssel können bis zu 3500 g Rührteig verarbeitet werden.
	MUZ9KR1	<b>Kunststoff-Rührschüssel mit Griffen</b> In der Schüssel können bis zu 3500 g Rührteig verarbeitet werden.
	MUZ9FW1	<b>Fleischwolf</b> Zum Zerkleinern von frischem Fleisch für Tartar oder Hackbraten.
	MUZ9PP2	<b>Nudel-Einsätze für MUZ9HA1 und MUZ9FW1</b> Zum Formen von Nudeln. 5 unterschiedliche Formen zur Auswahl.
	MUZ9SV1	<b>Spritzgebäck-Einsatz für MUZ9HA1 und MUZ9FW1</b> Zum Formen von Spritzgebäck. 4 unterschiedliche Formen zur Auswahl.
	MUZ9CC1	<b>Würfelschneider für MUZ9VL1</b> Zum Schneiden von Lebensmitteln in Würfelform.
	MUZ9PS1	<b>Pommes frites-Scheibe für MUZ9VL1</b> Zum Schneiden von rohen Kartoffeln für Pommes frites.

Zubehör	Bezeichnung	Beschreibung
	<b>MUZ9SC1</b>	<b>Profi Supercut Wendescheibe für MUZ9VL1 und MUZ9VLP1</b> Zum Schneiden von Obst und Gemüse in dicke oder dünne Scheiben. Besonders geeignet für sehr weiche oder sehr faserige Lebensmittel.
	<b>MUZ9BS1</b>	<b>Zubehör-Set „Baking Sensation“</b> Im Set sind folgende Teile enthalten: <b>MUZ9FW1</b> Fleischwolf (mit Lochscheibe mittel, 5 mm), <b>MUZ9SV1</b> Spritzgebäck-Einsatz, <b>MUZ9KR1</b> Kunststoff-Rührschüssel.
	<b>MUZ9RV1</b>	<b>Raspelaufsatz</b> Zum Schneiden und Raspeln von Lebensmitteln.
	<b>MUZ9AD1</b>	<b>Winkelgetriebe für MUZ9RV1</b> Separat erhältlich, wenn kein Winkelgetriebe eines anderen Zubehörs vorhanden ist.

## Intended use

This appliance is intended for domestic use only. Use the appliance only for processing normal amounts of food and for normal amounts of time for domestic use. Do not exceed permitted maximum quantities. → “Recipes” see page 36

The appliance is suitable for mixing, kneading and beating food. The appliance must not be used for processing other substances or objects. Additional applications are possible if the accessories approved by the manufacturer are used. Only use the appliance with approved genuine parts and accessories. Never use the accessory parts for other appliances.

Only use the appliance indoors at room temperature and up to 2000 m above sea level.

---

## Important safety information

Read and follow the instruction manual carefully and keep for later reference! Enclose these instructions when you give this appliance to someone else. If the instructions for correct use of the appliance are not observed, the manufacturer’s liability for any resulting damage will be excluded.

This appliance can be used by persons with reduced physical, sensory or mental capabilities or lack of experience and/or knowledge if they have been given supervision or instruction concerning use of the appliance in a safe way and if they understand the hazards involved. Keep children away from the appliance and connecting cable and do not allow them to use the appliance. Do not let children play with the appliance. Cleaning and user maintenance must not be performed by children.

### Risk of electric shock and fire!

- The appliance may only be connected to a power supply with alternating current via a correctly installed socket with earthing. Ensure that the protective conductor system of the domestic supply has been correctly installed.
- Connect and operate the appliance only in accordance with the specifications on the rating plate. Do not use the appliance if the power cord and/or appliance are damaged. Only our customer service may repair the appliance, e.g. by replacing a damaged power cord, in order to avoid hazards.
- Never connect the appliance to timer switches or remote-controllable sockets. Never leave the appliance unattended while it is switched on!



- Do not place the appliance on or near hot surfaces, e.g. hobs. The power cord must not come into contact with hot parts or be pulled across sharp edges.
- Never immerse the base unit in water or place it in the dishwasher. Do not steam-clean the appliance. Do not use the appliance with damp hands.
- After each use, whenever the appliance is unsupervised, prior to assembly, prior to disassembly, prior to cleaning and in the event of an error, the appliance must always be disconnected from the mains.

### **Risk of injury!**

- Before replacing accessories or additional parts which move during operation, the appliance must be switched off and disconnected from the power supply.
- Whenever the swivel arm is lowered, do not reach into the housing to avoid your fingers or hands getting caught. Do not adjust the swivel arm while the appliance is switched on.
- Only use tools when the bowl is inserted, the cover is fitted and the protective drive covers are in place! When using accessories, fit the bowl, cover and drive covers according to the instructions!
- While operating the appliance, never reach into the bowl or filling shaft with your hands. Do not insert any objects (e.g. wooden spoon) into the bowl or filling shaft. Keep hands, hair, clothing and other utensils away from rotating parts. After switching off, the drive continues for a short time. Wait until the drive has come to a standstill.
- Never use tools and accessories or 2 accessories at the same time. When using the accessories, follow the individual operating instructions enclosed.
- When using accessories, observe the colour coding marked on the drives and accessories.

### **Risk of suffocation!**

Do not allow children to play with packaging material.

### **Caution!**

- We recommend that the appliance is never switched on for longer than is necessary to process the ingredients. Do not operate at no-load.
- Your work surface should be easily accessible, resistant to moisture, firm, flat, dry and large enough to prevent any harm from splashing and to let you work unhindered.

## **Important!**

It is essential to clean the appliance thoroughly after each use or after it has not been used for an extended period. → “*Cleaning and maintenance*” see page 36

**Congratulations on the purchase of your new Bosch appliance. You can find further information about our products on our website.**

**[www.bosch-home.com](http://www.bosch-home.com)**

Our appliances continuously undergo further development. For this reason individual functions may differ from these instructions. In this case check whether a newer version of these instructions is available on our website.

When using this instruction manual:

You can fold out the cover pages of these instructions. There you will find illustrations marked with letters and numbering.

Reference will be made to these illustrations throughout the manual (e.g. → **Image sequence** ).

---

## Contents

Intended use.....	24
Important safety information.....	24
Overview.....	27
Before using the appliance for the first time.....	27
Parts and operating controls.....	27
Preparation.....	30
Settings.....	30
Using without additional functions.....	31
Using the time and timer function.....	32
Using SensorControl Plus.....	33
Using the scales.....	34
Using accessories.....	36
Cleaning and maintenance.....	36
Recipes.....	36
Re-adjustment of tools.....	38
Safety systems.....	38
Disposal.....	39
Guarantee.....	39
Troubleshooting.....	39
Accessories.....	41

## Overview

Please fold out the illustrated pages.

→ Fig. A

### Base unit

- 1 **Rotary switch**
  - a Illuminated ring (operation indicator)
  - b Setting dial
- 2 **Release button**
- 3 **Swivel arm**
- 4 **Main drive (black)**
  - a Opening for inserting tools
- 5 **Front drive (yellow)**
  - a Protective drive cover
- 6 **Rear drive (red)**
  - a Protective drive cover
- 7 **Cable storage compartment or cable reel\***
- 8 **Recesses for bowl**

### Control panel

- 9 **Function buttons**
  - a Function selection buttons\*
  - b Setting buttons
- 10 **Display**

### Bowl

- 11 **Stainless steel mixing bowl**
- 12 **Cover**
  - a Filling shaft

### Tools

- 13 **Professional flexible beating whisk**
  - a Protective cap with eject buttons
- 14 **Professional stirring whisk**
  - a Protective cap with eject buttons
- 15 **Kneading hook**
  - a Protective cap with eject buttons

\* Depending on the model

**Note:** Your kitchen machine comes with additional accessories depending on the model.

## Before using the appliance for the first time

Before the new appliance can be used, it must be fully unpacked, cleaned and checked.

### Caution!

Never operate a damaged appliance!

- Remove the base unit and all accessories from the packaging and dispose of all packing materials.
- Check that all the parts are present and examine them for obvious damage.
  - Fig. A
- Thoroughly clean and dry all parts before using for the first time.
  - "Cleaning and maintenance" see page 36

## Parts and operating controls

### Colour coding

The drives have different colours (black, yellow and red). This colour coding system can also be found on the accessories. Only use accessories for the drive with the same colour.

### Drives

→ Fig. A

The appliance has 3 different drives.

#### Main drive, black (4)

For using tools or for using accessories with a bevel gear.



#### Front drive, yellow (5)

For using accessories with a yellow connector.



#### Rear drive, red (6)

For using accessories with a red connector.



#### Protective drive covers (5a and 6a)

For covering unused drives.

Further information: → "Accessories" see page 41

## Display

→ Fig. A

Settings, information, error messages and values are indicated on the display. Here, long texts will run from right to left in order to display them fully.

Example:





The language in which the text is displayed can be changed. → “Settings” see page 30

## Function buttons

→ Fig. A

The appliance has 3 to 5 function buttons (depending on the model), using which special additional functions and automatic programmes can be selected and adjusted.

Buttons	
 *	SensorControl Plus / Programme selection / Back
 *	Timer / Selection / Back
 *	Scales / Tare / Back
—	Reduce selection/values
+	Increase selection/values

\* Depending on the model

### Function selection buttons / /

Briefly pressing them will activate the function selected. Press and hold to leave the selected function. “OptiMUM” will appear on the display again.

**Note:** The buttons are operated by gently touching them with your finger. Wearing kitchen gloves may impair the function of the buttons. It is not possible to operate buttons with objects (e.g. wooden spoon).

## Rotary switch with illuminated ring



→ Fig. B

The rotary switch is used to select the required speed, start an automatic programme or to switch the appliance off. The integrated illuminated ring lights up during operation. The appliance will no longer switch on if there is an error in appliance operation, if the electronic fuses trip or the appliance has a defect, and the illuminated ring will light up.

## Settings

<b>M/A</b>	The setting <b>M/A</b> has two different functions: <b>Standard (M):</b> Instantaneous switching at maximum speed/fast. Hold down rotary switch for the required duration. <b>With SensorControl Plus (A):</b> Automatic regulation of the duration. After activating the automatic setting, set the rotary switch to <b>M/A</b> and hold in this position for a few seconds. The rotary switch will remain set to <b>M/A</b> and will revert back to <b>O</b> after the automatic programme has ended. The appliance is switched off. → “Using SensorControl Plus” see page 33
<b>O</b>	Stop / Switch off
	Function “Folding in” at minimum speed / very slow
<b>1...7</b>	Speed settings <b>1:</b> low speed / slow <b>7:</b> maximum speed / fast

## Tools

→ Fig. A

### Professional flexible beating whisk

For stirring dough, e.g. cake mixture or mousse. For folding in cream or beaten egg white.



### Professional stirring whisk

For beating egg white, whipping cream and stirring light dough, e.g. sponge mixture.



### Kneading hook

For kneading heavy dough (e.g. yeast dough) and for folding in ingredients which are not supposed to be chopped (e.g. raisins, chocolate chips).



## Recommended speeds

	For folding in and mixing different ingredients gently (e.g. folding in beaten egg white)
1-2	For stirring and mixing ingredients
3	For kneading heavy dough with the kneading hook
5-7	For stirring and whipping ingredients (e.g. whipped cream) with the professional flexible beating whisk or the professional stirring whisk
M/A	For using the tools with SensorControl Plus → "Using SensorControl Plus" see page 33

## Re-adjustment of tools

The appliance is factory-set so the professional stirring whisk almost touches the bottom of the bowl to ensure that ingredients are mixed together perfectly. If the tools touch the bottom of the bowl or are too far from it, the gap can be easily corrected.

→ "Re-adjustment of tools" see page 38

## Swivel arm

→ Fig. C

The swivel arm is moved up to insert or to remove a tool or the bowl. The swivel arm features an "EasyArm Lift" function, which supports the upward movement of the swivel arm.



## Bowl and cover

→ Fig. D

The appliance comes with a special bowl, which is securely attached to the base unit through insertion and rotation. The cover is secured to the swivel arm and opens automatically when the swivel arm is raised.

## Inserting and removing tools

→ Fig. E

The tools are equipped with eject buttons on the protective cap which are used to facilitate removal of the tools.

**Insert tool:** Insert the tool into the main drive until it locks into place. The drive is then covered by the protective cap.

**Remove tool:** Press both eject buttons until the tool is released. Take the tool out of the drive.

## Cable reel

→ Fig. A

**Depending on the model:** The appliance is equipped with an automatic cable reel. Pull out the power cord in one go to the required length (max. 125 cm) and slowly release; the cord is locked.

**Reduce cable length:** Pull gently on the cord and allow it to wind up to the required length. Then gently pull the cord again and slowly release; the cord is locked.

**Important:** Do not push the cord in by hand. If the cord jams, pull out the cord all the way and then allow it to wind up again.



## Cable storage compartment

→ Fig. A

**Depending on the model:** The appliance is equipped with a cable storage compartment. The length of the power cord can be adjusted as required by pulling it out or pushing it back.



## Safety systems

The appliance has various safety systems.

→ "Safety systems" see page 38

## Preparation

- Place the base unit on a smooth, clean and stable surface.
- Pull the power cord out to the required length.
- Press the release button and raise the swivel arm to the stop.
- Place the cover with the filling shaft at the front on the main drive.
- Insert the bowl. When doing so, use the recesses on the base unit.
- Turn the bowl anticlockwise until it locks into place.



The base unit is prepared for further use.

**Important:** Do not slide the appliance about on the work surface as this may impair the functioning of the scales. To move the appliance, lift it.

## Settings

- Press the release button and push the swivel arm down until it locks into place.
- Plug the mains plug into the mains. The appliance is switched on.
- “OptiMUM” appears on the display.

**Note:** If the appliance is not used or operated within a certain period, the display will slowly fade and switch to standby mode. “OptiMUM” will appear once again when any button is touched.



- Press and hold buttons  and + at the same time until the configuration menu is opened.
- Release buttons  and + again.

### Selecting setting

- The following settings appear in sequence each time button  is briefly pressed:
  - LANGUAGE  
Language in which the display texts are displayed.
  - SOUND  
Volume of the acoustic signals – setting in 6 levels from off to loud.
  - BRIGHTNESS  
Brightness of the display – setting in 6 levels from dark to bright.



- UNITS (for models with scales)  
Unit of display for the scales – grams (g) or pounds (lb).

### Changing and saving settings

- The current setting is changed using the button + or –.
- Press and hold buttons  and + simultaneously until “SETUP SAVED” briefly appears on the display.
- Release buttons  and + again. The changed settings are saved.

### Example: Setting the language

→ see also quick reference guide

- Press and hold buttons  and + at the same time until the configuration menu is opened.
- Release buttons  and + again.
- Keep pressing button  until the language selection appears.





**LANGUAGE**

**ENGLISH**

- Press the button + or – repeatedly until the desired language is displayed.
- Press and hold buttons  and + simultaneously until “SETUP SAVED” briefly appears on the display.

**SETUP**

**SAVED**

- The language selection is shown on the display.
- Release buttons  and + again. The language selection is saved.
- Hold down one of the function buttons (, , ) until “OptiMUM” appears on the display. The appliance is ready to use.

**Note:** If the appliance is switched on with the rotary switch, the menu is exited immediately.

## Using without additional functions

### Risk of injury!

- Do not insert the mains plug until all preparations for working with the appliance are complete.
- While operating the appliance, never reach into the bowl or filling shaft.
- Do not operate the appliance without the cover in place.
- Always wait for the drive to come to a standstill before moving the swivel arm or changing tools.
- For safety reasons, always fit the protective drive covers on the front and rear drive.

### Important:

- Prepare the base unit as described under “Preparation”.
- The appliance cannot be switched on unless the bowl has been inserted correctly.

**Note:** The function “TIME” starts automatically with every use, counts the ongoing processing duration and indicates this on the display.

### → Image sequence

1. Depending on the processing task, select the professional flexible beating whisk, professional stirring whisk or kneading hook → “Tools” see page 29. Insert the tool into the main drive until it locks into place. The drive is then covered by the protective cap.
2. Put the ingredients to be processed in the bowl.
3. Press the release button and push the swivel arm down until it locks into place.

### Risk of injury!

Carefully lower the swivel arm! Make sure you do not get your hands or fingers caught.

## Operating the appliance

4. Plug the mains plug into the mains. “OptiMUM” appears on the display.
5. Set the rotary switch to the required setting (→ “Recommended speeds” see page 29). “TIME” appears on the display and the elapsed processing duration is displayed in minutes and seconds.

**Note:** If the duration is 60 minutes or more, hours are also displayed: “1:01:30”.

6. Process the ingredients until you achieve the required result.
7. Turn the rotary switch to **O**. Wait until the drive comes to a standstill. Disconnect the mains plug.
8. Press the release button and raise the swivel arm to the stop.
9. Turn the bowl clockwise until it can be raised. Remove the bowl.
10. Press both eject buttons until the tool is released. Take the tool out of the drive.
11. Take the cover off the drive.
12. Clean all parts immediately after use. → “Cleaning and maintenance” see page 36

**Note:** Please also use our application examples to familiarise yourself with your new appliance and its functions. → “Recipes” see page 36

## Adding more ingredients

More ingredients can also be added during processing.

### → Fig.

- While the appliance is running, carefully add more ingredients through the filling shaft in the cover.

### Risk of injury!

While operating the appliance, never reach into the bowl or filling shaft with your hands. Do not insert any objects (e.g. wooden spoon) into the bowl or filling shaft.

### → Image sequence

1. To add larger quantities or ingredients, turn the rotary switch to **O**. Wait until the drive comes to a standstill.

2. Press the release button and raise the swivel arm to the stop.
3. Add the ingredients directly to the bowl. Press the release button and push the swivel arm down until it locks into place. "OptiMUM" appears on the display. Continue processing your ingredients.

---



## Using the time and timer function

The appliance features a time and timer function. The following functions are available:

### "TIME" function

Display of the elapsed processing duration (standard setting). The "TIME" function starts automatically once the processing of food has been started.

#### Notes:



- Press button  briefly during processing to switch on the "TIMER" function.
- Hold button  down during processing to reset the display to "00:00".

### "TIMER" function

Setting of a required duration. Once the duration has elapsed, an acoustic signal will sound and processing will stop.

The function may also be used without processing food (e.g. for boiling or resting times of food).

#### → Image sequence

1. Prepare the appliance. Add ingredients.
2. Plug the mains plug into the mains. "OptiMUM" appears on the display.
3. Press button . "00:00" appears on the display.
4. Set the required processing duration using button  or . The values will change faster if the respective button is pressed and held down. The set processing duration will remain saved for approx. 5 minutes.
5. Set the rotary switch to the required setting.
6. The remaining duration will be shown on the display and the countdown will continue.





7. Once the remaining duration has elapsed, an acoustic signal will sound and the appliance will stop processing automatically. "FINISH TIMER" appears on the display.

**Note:** Setting the acoustic signal





→ "Settings" see page 30

8. "TURN ROTARY SWITCH TO 0" appears on the display.
9. Turn the rotary switch to . "OptiMUM" appears on the display.
10. Disconnect the mains plug.
11. Processing with the "TIMER" function is ended.
12. Clean all parts immediately after use. → "Cleaning and maintenance" see page 36

#### Notes:

- The duration is indicated on the display in minutes and seconds. Example: 1 minute and 30 seconds: "01:30". If the duration is 60 minutes or more, hours are also displayed: "1:01:30".
- Press button  or  at any time to adjust the displayed remaining duration.
- Press button  briefly twice to stop the timer (the appliance will continue to run) or to start it again.
- Turn the rotary switch to  to interrupt processing. The remaining duration remains saved and the countdown will continue after the appliance is switched on again.
- Hold down button  to switch the timer off. "00:00" appears on the display. The "TIME" function has been activated again.

#### Using the timer without processing food:

- Press button . "00:00" appears on the display.
- Set the required processing duration using button  or .
- Press button  briefly twice to start the timer.
- The remaining duration will be shown on the display and the countdown will continue.



- Once the duration has elapsed, an acoustic signal sounds. “FINISH TIMER” appears on the display.

#### Notes:

- Press button  briefly twice to stop the timer or to start it again.
- If food starts to be processed while using the timer, the appliance will continue to run until the remaining duration has elapsed and then stop processing automatically.



## Using SensorControl Plus

Depending on the model, the appliance may be equipped with SensorControl Plus automatic programmes. Sensors monitor the processing of the ingredients and switch the appliance off once the pre-programmed consistency has been reached.

The following automatic programmes are available with SensorControl Plus:

- CREAM  
Automatic preparation of whipped cream
- EGG WHITE  
Automatic preparation of (beaten) egg white
- YEAST DOUGH  
Automatic preparation of yeast dough.

### Selecting programme

- Press button . “CREAM” appears on the display.
- Press button  or buttons +/–.  
The following programmes appear in sequence:

Programme	Tool/Ingredients
CREAM > 300 ml *	<b>Professional stirring whisk</b> 300-700 ml cream
CREAM > 700 ml *	<b>Professional stirring whisk</b> 700-1500 ml cream
EGG WHITE	<b>Professional stirring whisk</b> White of 2-12 eggs
YEAST DOUGH	<b>Kneading hook</b> Ingredients and quantities according to the recipe → “Recipes” see page 36

- \* For appliances with integrated scales, the options “> 300 ml” and “> 700 ml” are not displayed for “CREAM”. “0g” flashes on the display. If a quantity of cream between 300 ml and 1500 ml has been added, the display shows the quantity and the appliance automatically uses the correct settings. If less or more cream is added, the displayed weight will flash.



#### Notes:

- Before using the automatic SensorControl Plus for the first time, the kitchen machine must have been running for at least two minutes to ensure that the sensors function correctly.
- Do not add ingredients until the program has been selected and the scales indicate “0 g” or “0.00 lb” (depending on setting) or “ADD INGREDIENTS” appears on the display.
- If the appliance is switched on with the rotary switch, the menu is exited immediately.
- When processing has been started with SensorControl Plus, do not add any more ingredients.
- SensorControl Plus is only programmed for the described tools and food (in the specified quantities). Other combinations are not possible.
- The age, the temperature and the contents of the ingredients affect the time required and the result.
- SensorControl Plus cannot produce optimum results unless the eggs are fresh or the cream has been cooled (approx. 6 °C).
- Cream which was previously frozen cannot be whipped.
- Cream which contains additives or lactose-free cream can not produce ideal results.
- Do not add sugar, flavours or other additives for cream or beaten egg white until SensorControl Plus is complete.
- The buttons are locked once SensorControl Plus has started.

- Turn the rotary switch to **O** to cancel SensorControl Plus. A slight resistance must be overcome for this.
- If the result is not how you wish it to be, turn the rotary switch to setting **7** (for cream and beaten egg white) or setting **3** (for yeast dough) and continue to process the ingredients until the desired consistency is achieved.
- Do not start SensorControl Plus a second time with ingredients which have already been processed.

### Example: Making beaten egg white with SensorControl Plus

#### → Image sequence

1. Prepare the base unit and insert the professional stirring whisk.
2. Press the release button and push the swivel arm down until it locks into place.
3. Plug the mains plug into the mains. “OptiMUM” appears on the display.
4. Separate the eggs (2-12 eggs).
5. Press button . “CREAM” appears on the display.  
**Note:** Models without a scale display “CREAM > 300 ml”. Press button  again. “CREAM > 700 ml” appears on the display.
6. Press button . “EGG WHITE” appears on the display.

**Note:** If appliances feature integrated scales, these are now calibrated. Individual dashes appear in succession on the display during calibration: “-----” (tare). “0 g” or “0.00 lb” appears on the display (depending on the setting).

7. Add the egg white to the bowl. “HOLD ROTARY SWITCH ON M/A FOR 2s” appears on the display.
8. Turn the rotary switch to **M/A** and hold in this position for 2 seconds.
9. After 2 seconds the rotary switch is automatically fixed in this position and remains on **M/A** after being released.

**Important:** If the rotary switch does not remain on **M/A**, it was not held for long enough in this position.

10. “SENSOR CONTROL PLUS” appears on the display. SensorControl Plus monitors the processing.
11. Once the pre-programmed consistency has been achieved, an acoustic signal will sound and processing will stop. “FINISH” appears on the display.  
**Note:** Setting the acoustic signal → “Settings” see page 30
12. The rotary switch automatically switches to **O**. “OptiMUM” appears on the display.
13. Disconnect the mains plug.
14. Processing with the “EGG WHITE” function is ended.
15. Clean all parts immediately after use.  
→ “Cleaning and maintenance” see page 36

---

## Using the scales

Depending on the model in question, the appliance may be equipped with scales. The following applications are possible:

- Weighing the added ingredients (either each ingredient individually or all ingredients together).
- Pre-setting a desired weight and counting down until sufficient ingredients have been added (with audible information signals).



### Important:

- The scales display the weight in 5 g steps (0.01 lb). If less than 5 grams (0.01 lb) are added, the scales will not provide correct measurement results.
- The appliance has 4 weight sensors in the feet. The scales only supply the correct results if all of the feet are standing on a solid and level surface. Do not put any cloths or other items underneath.
- The worktop must not be subject to any vibrations while the scales are being used (e.g. by other activities or other appliances).

- Do not slide the appliance about on the work surface as this may impair the functioning of the scales. To move the appliance, lift it.
- After switching on or resetting the scales, they are calibrated for a brief moment (tare). During this process, do not touch the appliance or place any items on top of it (e.g. wooden spoon, tea towel etc.).
- Ensure that measuring jugs or packaging are not lying on top of the appliance (e.g. on the edge of the filling shaft).

## Weighing ingredients

### → Image sequence





1. Prepare the base unit.
2. Plug the mains plug into the mains. “OptiMUM” appears on the display.
3. Press button  and don't touch the appliance again.  
Individual dashes appear one after each other on the display during calibration: “-----” (tare).
4. “0 g” or “0.00 lb” appears on the display (depending on the setting). The scales are ready.
5. Add ingredients. The scales display the weight.
6. Start processing or put out other ingredients ready for use.
7. Press button  and do not touch the appliance again. “0 g” or “0.00 lb” appears on the display (depending on the setting). The scales are ready.
8. Add all desired ingredients and weigh them in this manner.

Process the weighed ingredients. → “Using without additional functions” see page 31

**Note:** If button  is pressed while processing food, “FOR SCALE STOP MACHINE” appears on the display.

## Pre-setting the weight

### → Image sequence

1. Press button  and don't touch the appliance again.  
Individual dashes appear one after each other on the display during calibration: “-----” (tare).
2. “0 g” or “0 lb” appears on the display (depending on the setting). The scales are ready.
3. “10 g” or “0.20 lb” appears on the display (depending on the setting).
4. Set the required weight (50-3000 g / 0.10-6.00 lb) using the + or – button.
5. Add ingredients. The quantity still missing is shown on the display, e.g. “65 g”.
6. From “40 g”, a recurring acoustic signal sounds. The lower the remaining quantity, the faster the acoustic signal sounds.  
**Note:** Setting the acoustic signal → “Settings” see page 30
7. At “0 g” (meaning that the pre-set quantity has been added), the acoustic signal stops.
8. If the pre-set quantity has been exceeded, the acoustic signal will sound continuously.  
**Note:** Setting the acoustic signal → “Settings” see page 30  
The additional weight is indicated with a minus symbol. If the quantity is exceeded by 25 g, “-25 g” is displayed.
- Either remove the excess quantity added or hold down one of the function buttons (//) until “OptiMUM” appears on the display.

## Using accessories

Your kitchen machine offers a number of accessories that significantly extend its functions. Depending on the model, certain accessories are already included in the scope of supply. If an accessory is not included, it can be purchased via trade stockists or customer service.

→ “Accessories” see page 41

### Preparation for accessories

The base unit requires different preparation depending on the accessory.

- Place the base unit on a smooth, clean and stable surface.
- Pull the power cord out to the required length.
- Prepare the base unit as shown depending on the accessory.

→ Fig. 

1. Preparation for tools.
2. Preparation for accessories on black drive with bevel gear and accessory used in place of the bowl.
3. Preparation for accessory on red drive, for example blender or multi-chopper.
4. Preparation for accessory on yellow drive without outlet opening for food, e.g. multi-blender or citrus press.
5. Preparation for accessory on yellow drive with outlet opening for food, e.g. continuous-feed shredder.

### Important:

- Observe yellow, red or black marking on drive and accessory. → “Colour coding” see page 27
- Always secure unused drives with protective drive covers.
- See the separate instructions for the individual accessory for all further steps.

## Cleaning and maintenance

The appliance and the tools used must be thoroughly cleaned after each use.

→ Fig. 

### Risk of electric shock!

- Unplug the appliance before cleaning it.
- Never immerse the base unit in liquids and do not clean in the dishwasher.
- Do not steam-clean the appliance.

### Caution!

- Do not use any cleaning agents containing alcohol or spirits.
- Do not use any sharp, pointed or metal objects.
- Do not use abrasive cloths or cleaning agents.
- Do not wedge plastic parts in the dishwasher as they could become permanently deformed!

### Cleaning the base unit

- Remove the protective drive covers.
- Wipe the base unit and drive covers with a soft, damp cloth and dry off.

### Cleaning the bowl and tools

- You can clean the bowl, cover and tools with a detergent solution and a soft cloth or sponge, or put them in the dishwasher.
- Allow all parts to dry.

## Recipes

### Whipped cream

- 200-1500 g
- Whip the cream with the professional stirring whisk for 1½ to 4 minutes at setting 7, depending on the quantity and properties of the cream.



**Note:** For models with SensorControl Plus, use the automatic programme. → “Using SensorControl Plus” see page 33

## Egg whites

- 2-12 egg whites
- Beat the egg whites with the professional stirring whisk for 4 to 6 minutes at setting **7**.



**Note:** For models with SensorControl Plus, use the automatic programme. → "Using SensorControl Plus" see page 33

## Sponge mixture

### Basic recipe

- 3 eggs
- 3-4 tbsp hot water
- 150 g sugar
- 1 sachet vanilla sugar
- 150 g flour
- 50 g cornflour
- Baking powder if required
- Beat the ingredients (except the flour and cornflour) with the professional stirring whisk for approx. 4-6 minutes at setting **7** until frothy.
- Turn the rotary switch to setting **1** and spoon in the sifted flour and cornflour within approx. ½ to 1 minute and mix.



**Maximum quantity:** 2 x basic recipe

## Cake mixture

### Basic recipe

- 3-4 eggs
- 200-250 g sugar
- 1 pinch salt
- 1 sachet vanilla sugar or peel from ½ lemon
- 200-250 g butter or margarine (room temperature)
- 500 g flour
- 1 sachet baking powder
- 150 ml milk
- Mix all ingredients with the professional flexible beating whisk for approx. ½ minute at setting **2**, and then for approx. 2-3 minutes at setting **7**.



**Maximum quantity:** 2½ x basic recipe

## Shortcrust pastry

### Basic recipe

- 125 g butter (room temperature)
- 100-125 g sugar
- 1 egg
- 1 pinch salt
- A little lemon peel or vanilla sugar
- 250 g flour
- Baking powder if required
- Mix all ingredients with the professional flexible beating whisk for about ½ minute at setting **2**, then for about 2-3 minutes at setting **6**.



### From 500 g flour:

- Knead ingredients with the kneading hook for about ½ minute at setting **1**, then for about 3-4 minutes at setting **3**.



**Maximum quantity:** 4 x basic recipe

## Yeast dough

### Basic recipe

- 500 g flour
- 1 egg
- 80 g fat (room temperature)
- 80 g sugar
- 200-250 ml lukewarm milk
- 25 g fresh yeast or 1 sachet dried yeast
- Peel from ½ lemon
- 1 pinch salt
- Mix all ingredients with the kneading hook for approx. ½ minute at setting **1**, then for approx. 3-6 minutes at setting **3**.



**Maximum quantity:** 3 x basic recipe

**Note:** For models with SensorControl Plus, use the automatic programme. → "Using SensorControl Plus" see page 33

## Pasta dough

### Basic recipe

- 500 g flour
- 250 g eggs (approx. 5)
- 2-3 tbsp (20-30 g) cold water as required
- Mix all ingredients for about 3 to 5 minutes at setting **3** until a dough forms.



**Maximum quantity:** 1.5 x basic recipe

## Bread dough

### Basic recipe

- 1000 g flour
- 3 sachets dried yeast
- 2 tsp salt
- 660 ml warm water
- Mix all ingredients with the kneading hook for approx. ½ minute at setting 1, then for approx. 4-5 minutes at setting 3.

**Maximum quantity:** 1,5 x basic recipe



---

## Re-adjustment of tools

### Risk of injury!

Pull out the mains plug before re-adjusting.

### Caution!

Only re-adjust tools in small steps. It must be possible to completely lower the swivel arm, and when doing so, the tools should not catch on the bottom or on the edge of the bowl. The optimum distance between the tools and the bowl is 3 mm.

### → Image sequence

- Insert the professional stirring whisk and check the current setting.
- Press the release button and raise the swivel arm to the stop.
- Hold the tool with one hand. Release the lock nut in a clockwise direction using a spanner wrench (10 mm).
- Adjust the distance to the bowl by turning the tool (1 whole turn corresponds to a height adjustment of 1 mm).

#### **Turn anticlockwise:**

Distance to bowl is reduced.

#### **Turn clockwise:**

Distance to bowl is increased.

- Press the release button and push the swivel arm down until it locks into place.
- Check the tool distance. The optimum distance between the tools and the bowl is 3 mm. Adjust if necessary.
- Once the distance is perfectly adjusted, press the release button and move the swivel arm back.
- Hold the tool with one hand. Turn the lock nut in an anticlockwise direction using a spanner wrench (10 mm).

---

## Safety systems

### Start lock-out

The appliance can only be switched on if the bowl has been inserted and turned until it locked into place, or if an accessory has been secured to the main drive with the bevel gear, and if the swivel arm is locked into the lower position.

### Automatic power-on safety lock

If the power is interrupted, the appliance remains switched on, but the motor does not start again when power is restored. To switch back on, first turn the rotary switch to **O**, and then switch on again.

### Overload protection

The overload protection will switch the motor off automatically during operation. One possible cause may be processing too much food at once.

### Swivel arm protection device

The swivel arm will not unlock and move if an accessory is fitted to the rear drive.

## Disposal



Dispose of packaging in an environmentally-friendly manner. This appliance is labelled in accordance with European Directive 2012/19/EU concerning used electrical and electronic appliances (waste electrical and electronic equipment – WEEE). The guideline determines the framework for the return and recycling of used appliances as applicable throughout the EU. Please ask your specialist retailer about current disposal facilities.

## Guarantee

The guarantee conditions for this appliance are as defined by our representative in the country in which it is sold. Details regarding these conditions can be obtained from the dealer from whom the appliance was purchased. The bill of sale or receipt must be produced when making any claim under the terms of this guarantee.

Changes reserved.

## Troubleshooting

In the following tables, you will find solutions for problems or faults which you can easily rectify yourself. If a fault cannot be eliminated, please contact customer service.

Problem	Possible cause	Remedy
Nothing shown on display. Illuminated ring is off. Appliance cannot be switched on.	Appliance has no power supply.	<ul style="list-style-type: none"> <li>■ Check the power supply.</li> <li>■ Plug the mains plug into the mains.</li> </ul>
Appliance does not start. The illuminated ring lights up.	A safety system was activated.	→ “Safety systems” see page 38
Appliance switches off during use.	Too much food has been processed either at the same time or for too long a period.	<ul style="list-style-type: none"> <li>■ Turn the rotary switch to <b>0</b>. Disconnect the mains plug.</li> <li>■ Reduce the processing quantity.</li> <li>■ Allow the appliance to cool down to room temperature.</li> </ul>
	Swivel arm was opened.	<ul style="list-style-type: none"> <li>■ Turn the rotary switch to <b>0</b>.</li> <li>■ Press the release button and push the swivel arm down until it locks into place.</li> </ul>
	Bowl or bevel gear (accessory) has become loose.	<ul style="list-style-type: none"> <li>■ Turn the rotary switch to <b>0</b>. Disconnect the mains plug.</li> <li>■ Tighten the bowl by turning until the stop.</li> <li>■ Tighten the bevel gear and close the locking lever completely.</li> </ul>
The swivel arm cannot be opened.	An accessory is fitted to the red rear drive.	<ul style="list-style-type: none"> <li>■ Remove accessory.</li> <li>■ Press the release button and open the swivel arm.</li> </ul>

Problem	Possible cause	Remedy
The scales do not show any change in weight even though ingredients are being added.	The quantity of added ingredients is less than 5 grams (0.01 lb).	Add at least 5 grams (0.01 lb), otherwise the scales will not provide correct measurement results.
The appliance does not start the selected SensorControl Plus program and switches off again.	The rotary switch was not held down for long enough in the position <b>M/A</b> .	
SensorControl Plus cannot be started. "ADD INGREDIENTS" appears even though the ingredients have already been added.	Models with scales: ingredients were added before the scales were activated.	<ul style="list-style-type: none"> <li>■ Empty the bowl.</li> <li>■ Select programme again.</li> <li>■ Do not add ingredients until the program has been selected and the scales indicate "0 g" or "0.00 lb" (depending on setting) or "ADD INGREDIENTS" appears on the display.</li> </ul>

Display	Possible cause	Remedy
ERROR MOTOR OVERLOAD	Too much food has been processed either at the same time or for too long a period.	<ul style="list-style-type: none"> <li>■ Turn the rotary switch to <b>0</b>. Disconnect the mains plug.</li> <li>■ Reduce the processing quantity.</li> <li>■ Allow the appliance to cool down to room temperature.</li> </ul>
	The appliance or one of the accessories is blocked.	<ul style="list-style-type: none"> <li>■ Turn the rotary switch to <b>0</b>. Disconnect the mains plug.</li> <li>■ Check appliance/accessories and rectify the blockage.</li> </ul>
	Motor defective.	If the message appears continuously, the motor may be defective. Please contact the customer service.
ERROR SCALE	The scales do not work properly.	<ul style="list-style-type: none"> <li>■ To reset the scales, hold down one of the function buttons (👉/🕒/🔄) until "OptiMUM" appears on the display.</li> <li>■ Turn the rotary switch to <b>0</b>. Disconnect the mains plug.</li> <li>■ Try again after approx. 30 min.</li> </ul>
	Scales defective	If the message appears continuously, the scales may be defective. Please contact the customer service.
	The scale is exposed to vibrations.	Do not use the appliance on worktops when e.g. a dishwasher is running underneath.
	The appliance has been slid on the work surface before using the scales.	<ul style="list-style-type: none"> <li>■ Lift the appliance and set down again.</li> <li>■ Reset the scales and try again.</li> </ul>









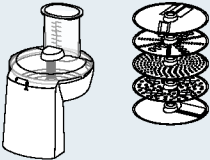
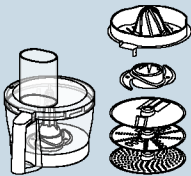



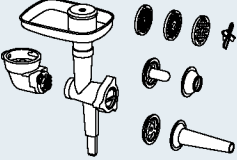

Display	Possible cause	Remedy
ERROR ARM OPEN	Swivel arm was opened.	<ul style="list-style-type: none"> <li>■ Turn the rotary switch to <b>0</b>.</li> <li>■ Press the release button and push the swivel arm down until it locks into place.</li> </ul>
ERROR CHECK BOWL	Bowl or bevel gear (accessory) has become loose.	<ul style="list-style-type: none"> <li>■ Turn the rotary switch to <b>0</b>. Disconnect the mains plug.</li> <li>■ Tighten the bowl by turning until the stop.</li> <li>■ Tighten the bevel gear and close the locking lever completely.</li> </ul>
FOR SCALE STOP MACHINE	Scale is switched on while the appliance is running.	<ul style="list-style-type: none"> <li>■ Switch the appliance off and wait until it stops before using the scale.</li> </ul>
OVERLOAD SCALE or UNDERLOAD SCALE	The measurement result is outside the measurement and display range of the scales (-990 g to 5000 g)	<ul style="list-style-type: none"> <li>■ Do not add more than 5000 g of ingredients.</li> <li>■ Do not remove more than 990 g of ingredients.</li> </ul>
OVERLOAD or UNDERLOAD when using SensorControl Plus	Too much or too little of the ingredients was added for the selected programme.	<ul style="list-style-type: none"> <li>■ Add ingredients according to the specified quantities.</li> </ul> <p>→ "Using SensorControl Plus" see page 33</p>

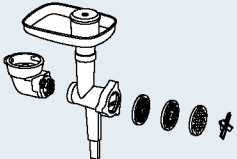
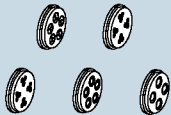
## Accessories

Accessories and spare parts can be purchased via trade stockists or customer service. As the product range is being constantly extended, it is possible that there are additional accessories which are not listed here. In this case, go to [www.bosch-home.com](http://www.bosch-home.com) to see the latest accessories that are available.

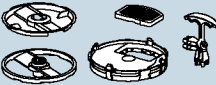
Accessories	Designation	Description
	<b>MUZ9VL1</b>	<b>Continuous-feed shredder</b> For cutting, shredding and grating fruit, vegetables and other foods.
	<b>MUZ9VLP1</b>	<b>Multi-blender with citrus press</b> For chopping herbs, vegetables, apples and meat, for grating carrots, radishes, cheese, nuts and chilled chocolate. For squeezing oranges, lemons and grapefruits.

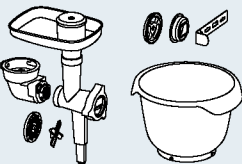
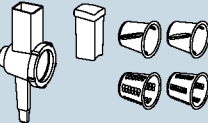
Accessories	Designation	Description
	<b>MUZ9PP1</b>	<b>Pasta press</b> For making sheets of dough and tagliatelle.
	<b>MUZ9TM1</b>	<b>Multi-chopper set</b> For grinding and chopping small quantities of spices, cereals, coffee or sugar. For cutting and chopping meat, fish, hard cheese, herbs, fruit, vegetables, nuts or chocolate. For mixing liquid or semi-solid food, for cutting/ chopping raw fruit and vegetables, frozen fruit and puréeing food.
	<b>MUZ9HA1</b>	<b>Meat mincer with sausage stuffing and kebbe attachment</b> For cutting fresh meat for steak tartare or meat loaf. For stuffing sausages. For making dough or minced meat pockets.
	<b>MUZ9MX1</b>	<b>Blender</b> For mixing drinks, puréeing fruit and vegetables, preparing mayonnaise, chopping fruit/nuts and crushing ice cubes, for puréeing and mixing soups and sauces.
	<b>MUZ9ER1</b>	<b>Stainless steel mixing bowl with handles</b> The bowl can be used to process up to 3500 g cake mixture.
	<b>MUZ9KR1</b>	<b>Plastic mixing bowl with handles</b> The bowl can be used to process up to 3500 g cake mixture.
	<b>MUZ9FW1</b>	<b>Meat mincer</b> For cutting fresh meat for steak tartare or meat loaf.
	<b>MUZ9PP2</b>	<b>Pasta inserts for MUZ9HA1 and MUZ9FW1</b> For making pasta. 5 different shapes available.

Accessories	Designation	Description
	<b>MUZ9SV1</b>	<b>Whirl insert for MUZ9HA1 and MUZ9FW1</b> For making whirls. 4 different shapes available.
	<b>MUZ9CC1</b>	<b>Dicer for MUZ9VL1</b> For cutting food into cube shapes.
	<b>MUZ9PS1</b>	<b>Chipper disc for MUZ9VL1</b> For slicing raw potatoes for chips.
	<b>MUZ9SC1</b>	<b>Professional Supercut reversible disc for MUZ9VL1 and MUZ9VLP1</b> For cutting fruit and vegetables into thick or thin slices. Particularly suitable for very soft or very fibrous food.
	<b>MUZ9BS1</b>	<b>“Baking Sensation” accessory set</b> The set contains the following parts: <b>MUZ9FW1</b> meat mincer (with perforated disc medium, 5 mm), <b>MUZ9SV1</b> whirl insert, <b>MUZ9KR1</b> plastic mixing bowl.
	<b>MUZ9RV1</b>	<b>Shredding attachment</b> For cutting up and shredding food.
	<b>MUZ9AD1</b>	<b>Bevel gear for MUZ9RV1</b> Available separately if no bevel gear of another accessory is available.

## Conformité d'utilisation

Cet appareil est destiné exclusivement à une utilisation domestique et non professionnelle. Utiliser cet appareil uniquement pour des quantités de préparations culinaires courantes et pour des durées de service normales. Ne pas dépasser les quantités maximales admissibles. → « Recettes » voir page 57

Cet appareil convient pour mélanger, pétrir et fouetter des produits alimentaires. L'appareil ne doit pas servir à transformer d'autres substances ou objets. D'autres applications sont possibles à condition d'utiliser d'autres accessoires homologués par le fabricant. Utiliser l'appareil uniquement avec des pièces et accessoires d'origine homologués. Ne jamais utiliser les accessoires destinés à d'autres appareils.

N'utiliser l'appareil que dans des pièces intérieures à température ambiante et jusqu'à 2 000 m au-dessus du niveau de la mer.

---

## Consignes de sécurité importantes

Lire attentivement cette notice d'utilisation. Respecter les instructions qu'elle contient et la ranger soigneusement ! Si l'appareil change de propriétaire, lui remettre cette notice. Le non-respect des instructions permettant d'utiliser correctement l'appareil dégage le fabricant de toute responsabilité envers les dommages qui pourraient en résulter.

Cet appareil peut être utilisé par des personnes aux capacités physiques, sensorielles ou mentales réduites ou des personnes inexpérimentées, à condition qu'elles soient surveillées ou qu'elles aient été informées de l'utilisation sûre de l'appareil et qu'elles comprennent les risques inhérents à son usage. Il faut tenir les enfants à l'écart de l'appareil et du cordon de branchement et ne pas leur permettre d'utiliser l'appareil. Ne pas laisser les enfants jouer avec l'appareil. Le nettoyage et l'entretien incombant à l'utilisateur ne doivent pas être effectués par des enfants.

### **⚠ Risque de chocs électriques et d'incendie !**

- L'appareil doit être branché uniquement sur un réseau à courant alternatif par l'intermédiaire d'une prise secteur installée de manière conforme et disposant d'une connexion à la terre. S'assurer que le système à conducteur de protection de l'installation électrique de votre maison est conforme.

- Ne brancher et n'utiliser l'appareil que conformément aux indications figurant sur la plaque signalétique. N'utiliser l'appareil que si son cordon d'alimentation et l'appareil lui-même ne présentent aucun dommage. Afin d'écartier tout danger, seul notre service après-vente est habilité à réparer l'appareil, comme par exemple, procéder au remplacement d'un cordon d'alimentation endommagé.
- Ne jamais raccorder l'appareil à des minuteries ou à des prises pouvant être commandées à distance. Surveiller toujours l'appareil pendant son fonctionnement!
- Ne jamais poser l'appareil sur des surfaces chaudes (tables de cuisson par ex.) ou à proximité de celles-ci. Ne pas mettre le cordon d'alimentation en contact avec des éléments brûlants et ne pas le faire glisser sur des arêtes vives.
- Ne jamais plonger l'appareil de base dans l'eau ou le mettre dans un lave-vaisselle. Ne jamais utiliser de nettoyeur à vapeur. Ne pas utiliser l'appareil avec les mains humides.
- L'appareil doit toujours être débranché du secteur, après chaque utilisation, lorsqu'il n'est pas sous surveillance, lorsqu'il doit être monté ou démonté, avant de le nettoyer et en cas de panne.

### **Risques de blessures !**

- L'appareil doit être éteint et débranché du secteur avant de procéder au changement d'accessoires ou de pièces complémentaires mobiles en fonctionnement.
- Lors de l'abaissement du bras pivotant, ne pas mettre la main dans le boîtier, afin d'empêcher de se coincer les doigts ou les mains. Ne pas déplacer le bras pivotant lorsque l'appareil est allumé.
- Exploiter les ustensiles uniquement lorsque le bol, son couvercle ainsi que les couvercles de protection des entraînements sont mis en place! Lors de l'utilisation d'ustensiles, monter le bol, son couvercle et les couvercles de protection des entraînements conformément à la notice!
- Pendant le fonctionnement, ne jamais introduire les mains dans le bol ni dans l'orifice d'ajout. Ne pas introduire d'objets (p. ex. cuillère en bois) dans le bol ni dans l'orifice d'ajout. Tenir les mains, les cheveux, les vêtements et autres ustensiles à distance des pièces en rotation. Après extinction de l'appareil, son moteur continue de tourner brièvement. Attendre l'arrêt complet de l'entraînement.
- Ne jamais utiliser simultanément des ustensiles et accessoires ni 2 accessoires. Lors de l'utilisation des accessoires, respecter aussi bien la présente notice que les notices d'utilisation jointes.
- Lors de l'utilisation d'accessoires, respecter le code couleur caractérisant les accessoires et entraînements.

## **⚠ Risque d'asphyxie!**

Ne jamais laisser les enfants jouer avec les emballages.

## **⚠ Attention!**

- Ne jamais laisser l'appareil allumé plus longtemps que nécessaire au traitement des produits alimentaires. Ne pas faire tourner l'appareil à vide.
- La surface de travail doit être accessible, résistante à l'humidité, solide, plane, sèche et suffisamment grande pour éviter tout dommage dû aux projections et pour travailler sans encombre.

## **⚠ Important!**

Nettoyer soigneusement l'appareil après chaque utilisation ou après une longue durée sans utilisation. ➔ « *Nettoyage et entretien* » voir page 57

**Vous venez d'acheter ce nouvel appareil Bosch et nous vous en félicitons cordialement. Vous trouverez sur notre site web plus d'informations sur nos produits.**

**[www.bosch-home.com](http://www.bosch-home.com)**

Nos appareils sont perfectionnés en permanence. C'est pour cette raison qu'il peut arriver que certaines fonctions divergent de celles décrites dans cette notice. Dans ce cas, vérifiez sur notre site Internet si une version plus actuelle de cette notice existe.

Utilisation de la présente notice d'utilisation : les pages de couverture de cette notice sont dépliantes. Vous y trouverez les illustrations de la machine avec les lettres et numéros auxquels il est fait constamment référence dans ce mode d'emploi (p. ex.

➔ **Suite de la figure [3]**).

---

## **Sommaire**

Conformité d'utilisation .....	44
Consignes de sécurité importantes .....	44
Vue d'ensemble .....	47
Avant la première utilisation .....	47
Pièces et éléments de commande .....	47
Préparation .....	50
Réglages .....	50
Utilisation sans fonctions supplémentaires .....	51
Utilisation de la fonction Temps et Minuteur .....	52
Utilisation de SensorControl Plus .....	53
Utilisation de la balance.....	55
Utiliser les accessoires .....	56
Nettoyage et entretien .....	57
Recettes .....	57
Ajustage fin des ustensiles .....	59
Systèmes de sécurité .....	59
Mise au rebut.....	60
Garantie.....	60
Dérangements et solutions.....	60
Accessoires .....	63

## Vue d'ensemble

Veillez déplier les volets illustrés.

→ **Figure A**

### Appareil de base

- 1 Interrupteur rotatif**
  - a Anneau lumineux (témoin de fonctionnement)
  - b Echelle de réglage
- 2 Touche de déverrouillage**
- 3 Bras pivotant**
- 4 Entraînement principal (noir)**
  - a Orifice dans lequel introduire les ustensiles
- 5 Entraînement avant (jaune)**
  - a Couvercle de protection de l'entraînement
- 6 Entraînement arrière (rouge)**
  - a Couvercle de protection de l'entraînement
- 7 Compartiment de rangement ou enrouleur de câble\***
- 8 Evidements pour le bol**

### Bandeau de commande

- 9 Touches de fonction**
  - a Touches de sélection de fonction\*
  - b Touches de réglage
- 10 Affichage**

### Ustensiles

- 11 Bol mélangeur en acier inoxydable**
  - 12 Couvercle**
    - a Orifice d'ajout des ingrédients
- Ustensiles**
- 13 Fouet mixeur « Profi Flexi »**
    - a Capuchon de protection avec touches d'éjection
  - 14 Fouet batteur pro**
    - a Capuchon de protection avec touches d'éjection
  - 15 Crochet pétrisseur**
    - a Capuchon de protection avec touches d'éjection

\* selon le modèle

**Remarque :** en fonction du modèle, le robot culinaire est fourni avec des accessoires supplémentaires.

## Avant la première utilisation

Avant de pouvoir utiliser le nouvel appareil, le déballer complètement, le nettoyer et le contrôler.

### Attention !

Ne jamais mettre en service un appareil endommagé !

- Sortir l'appareil de base ainsi que tous les accessoires de l'emballage et retirer les éventuels restes d'emballage.
- Contrôler l'intégrité des pièces et vérifier qu'elles ne présentent pas de dommages visibles. → **Figure A**
- Avant de les utiliser pour la première fois, nettoyer et sécher soigneusement toutes les pièces. → « *Nettoyage et entretien* » voir page 57

## Pièces et éléments de commande

### Code couleur

Les entraînements disposent de couleurs différentes (noir, jaune et rouge). Ce code couleur est également appliqué aux accessoires. N'utiliser ensemble que les accessoires et entraînements de même couleur.

### Entraînements

→ **Figure A**

L'appareil possède 3 entraînements différents.

#### Entraînement principal, noir (4)

Pour l'utilisation des ustensiles ou l'utilisation d'accessoires avec l'entraînement d'angle.



#### Entraînement avant, jaune (5)

Pour l'utilisation d'accessoires dotés de la pièce de jonction jaune.



#### Entraînement arrière, rouge (6)

Pour l'utilisation d'accessoires dotés de la pièce de jonction rouge.



#### Couvercle de protection de l'entraînement (5a et 6a)

Pour la fermeture des entraînements pas utilisés.

Autres informations : → « *Accessoires* » voir page 63

## Affichage

### → Figure A

Les réglages, des informations, des messages d'erreur et des valeurs s'inscrivent dans l'affichage. Les longs textes défilent de la droite vers la gauche pour qu'ils s'affichent entièrement.

Exemple :

**PATE LEVEE**  
 TENEZ INTER. ROTA. SR M/A

**PATE LEVEE**  
 SR M/A PDT 2s



La langue dans laquelle le texte est affiché peut être modifiée. → « Réglages » voir page 50

## Touches de fonction

### → Figure A

L'appareil possède de 3 à 5 touches de fonction (selon le modèle) qui permettent de sélectionner et de régler des fonctions supplémentaires particulières et des programmes automatiques.

#### Touches

 *	SensorControl Plus / Sélection de programme / Retour
 *	Minuterie / Sélection / Retour
 *	Balance / Tare / Retour
—	Sélection / Abaisser une valeur
+	Sélection / Augmenter une valeur

\* selon le modèle

### Touches de sélection de fonction / /

La fonction sélectionnée est activée par brève pression sur la touche. Pour quitter la fonction sélectionnée, appuyer et maintenir appuyée la touche. « OptiMUM » apparaît à l'écran.

**Remarque :** Les touches sont activées par un effleurement du doigt. Porter des gants de cuisine peut influencer le fonctionnement des touches. Une activation à l'aide d'objets (une cuillère en bois p. ex.) n'est pas possible.

## Interrupteur rotatif à anneau lumineux



### → Figure B

L'interrupteur rotatif permet de sélectionner la vitesse souhaitée, de lancer un programme automatique ou d'éteindre l'appareil. L'anneau lumineux intégré est allumé pendant le fonctionnement. En cas d'erreur de manipulation de l'appareil, de déclenchement d'un fusible ou d'un défaut au niveau de l'appareil, celui-ci ne peut plus être mis en marche et l'anneau lumineux s'allume.

#### Réglages

<b>M/A</b>	Le réglage <b>M/A</b> à deux différentes fonctions : <b>Standard (M):</b> commutation à vitesse maximale / rapide. Maintenir l'interrupteur en position pendant la durée désirée. <b>Avec SensorControl Plus (A):</b> réglage automatique de la durée. Une fois le programme automatique activé, régler l'interrupteur rotatif sur <b>M/A</b> et le maintenir dans cette position quelques secondes. L'interrupteur rotatif reste sur <b>M/A</b> et revient sur <b>O</b> dès que le programme automatique est terminé. L'appareil est éteint. → « Utilisation de SensorControl Plus » voir page 53
<b>O</b>	Arrêt / mise hors tension
	Fonction « Incorporer » avec vitesse minimale / très lente
<b>1...7</b>	Vitesses <b>1</b> : vitesse minimale / marche lente <b>7</b> : vitesse maximale / marche rapide



## Ustensiles

### → Figure

#### Fouet mixeur « Profi Flexi »

Pour pétrir les pâtes, comme de la pâte levée ou de la mousse.

Pour incorporer des blancs montés en neige ou de la crème.



#### Fouet batteur pro

Pour monter les œufs en neige, battre la crème et mélanger les pâtes légères, comme pour la pâte génoise.



#### Crochet pétrisseur

Pour pétrir des pâtes épaisses (comme de la pâte levée) et pour incorporer des ingrédients qui ne doivent pas être broyés (comme des raisins secs ou des pépites de chocolat).



### Recommandations concernant la vitesse

	Pour incorporer et mélanger avec précaution divers ingrédients (p. ex. incorporer des blancs en neige)
1-2	Pour introduire et mélanger des ingrédients
3	Pour pétrir des pâtes épaisses avec le crochet pétrisseur
5-7	Pour mélanger et battre des ingrédients (p. ex. crème chantilly) avec le fouet mixeur « Profi Flexi » ou le fouet batteur pro
M/A	Pour l'utilisation d'ustensiles avec SensorControl Plus → « Utilisation de SensorControl Plus » voir page 53

#### Ajustage fin des ustensiles

D'usine, l'appareil est réglé de manière à ce que le fouet batteur pro soit pratiquement au contact du fond du bol, afin que les ingrédients soient mélangés de manière optimale. Si les ustensiles touchent le fond du bol ou s'ils en sont trop éloignés, la distance peut être facilement corrigée.

→ « Ajustage fin des ustensiles » voir page 59

## Bras pivotant

### → Figure

Faire basculer le bras pivotant vers le haut, afin de mettre en place ou de retirer l'ustensile ou le bol. Le bras pivotant est doté de la fonction « EasyArm Lift » qui assiste le mouvement montant du bras pivotant.



## Bol et couvercle

### → Figure

L'appareil est livré avec un bol spécial. Une fois mis en place et tourné, il est fermement fixé sur l'appareil de base. Le couvercle est monté sur le bras pivotant, si bien qu'il s'ouvre automatiquement lorsque le bras pivotant est soulevé.

## Mettre en place et retirer les ustensiles

### → Figure

Les ustensiles sont dotés, au niveau du capuchon de protection, de touches d'éjection qui facilitent leur retrait.

**Mise en place de l'ustensile :** insérer l'ustensile dans l'entraînement principal jusqu'à encliquetage. Le capuchon de protection couvre l'entraînement.

**Retrait de l'ustensile :** presser les deux touches d'éjection jusqu'à ce que l'ustensile se détache. Retirer le couvercle de l'entraînement.

## Enrouleur de câble

### → Figure

Selon le modèle : l'appareil est équipé d'un enrouleur de câble automatique. Tirer continuellement le cordon d'alimentation jusqu'à sortir la longueur voulue (125 cm maxi.), puis le relâcher lentement. Le cordon s'immobilise sur la longueur voulue.



**Pour réduire la longueur du cordon :** tirer légèrement sur le cordon puis le laisser s'enrouler sur la longueur voulue. Ensuite, tirer à nouveau légèrement sur le cordon, puis le relâcher lentement. Le cordon s'immobilise sur la longueur voulue.

**Important :** ne pas introduire le câble à la main. Si le cordon se coince en route, sortir la longueur maximum, puis le laisser à nouveau s'enrouler.

## Compartiment de rangement du cordon

→ **Figure A**



**Selon le modèle :** l'appareil est équipé d'un compartiment de rangement du cordon.

La longueur du cordon d'alimentation peut ainsi être réglée en tirant ou poussant le cordon dans le compartiment.

## Systèmes de sécurité

L'appareil possède des systèmes de sécurité différents. → « *Systèmes de sécurité* » voir page 59

## Préparation

- Placer l'appareil de base sur une surface lisse, propre et stable.
- Sortir le cordon d'alimentation à la longueur nécessaire.
- Appuyer sur la touche de déverrouillage, puis soulever le bras pivotant jusqu'en butée.
- Monter le couvercle, orifice d'ajout orienté vers l'avant, sur l'entraînement principal.
- Mettre le bol en place. Respecter ce faisant les évidements de l'appareil de base.
- Tourner le bol dans le sens inverse des aiguilles d'une montre jusqu'à l'encliquetage.

L'appareil de base est préparé pour l'utilisation qui suivra.

**Important :** ne pas faire glisser l'appareil sur le plan de travail, sous risque d'entraver le bon fonctionnement de la balance. Soulever l'appareil pour le déplacer.

## Réglages

- Appuyer sur la touche de déverrouillage, puis faire pivoter le bras pivotant vers le bas jusqu'à encliquetage.
- Branchez la fiche dans la prise de courant. L'appareil est allumé.
- « OptiMUM » apparaît dans l'affichage.

**Remarque :** si l'appareil n'est ni utilisé ni commandé pendant un certain temps, l'affichage s'efface lentement pour passer en mode veille. « OptiMUM » réapparaît après effleurement d'une touche quelconque.

- Maintenir les touches et + appuyées simultanément jusqu'à ce que le menu de configuration s'affiche.
- Relâcher les boutons et +.

## Sélection des réglages



- Les réglages suivants apparaissent successivement à chaque appui bref de la touche .
  - LANGUE  
Langue d'affichage des textes de l'affichage.
  - SON  
Volume des signaux sonores – réglage sur 6 niveaux, de éteint à fort.
  - LUMINOSITE  
Luminosité de l'affichage – réglage sur 6 niveaux, de foncé à clair.
  - UNITES (pour les modèles avec balance)  
Unité affichée sur la balance – le gramme (g) ou la livre (lb).

## Modifier et enregistrer les réglages

- Le réglage actuel est modifié à l'aide de la touche + ou –.
- Maintenir les touches et + appuyées simultanément jusqu'à ce que « REGLAGE MEMORISE » apparaisse dans l'affichage.
- Relâcher les boutons et +. Les réglages modifiés sont mémorisés.

## Exemple : régler la langue





### → voir également la notice succincte

- Maintenir les touches  et + appuyées simultanément jusqu'à ce que le menu de configuration s'affiche.
- Relâcher les boutons  et +.
- Appuyer à plusieurs reprises sur la touche  jusqu'à ce que la sélection de la langue apparaisse.

**LANGUE**  
**FRANCAIS**

- Appuyer sur la touche + ou – jusqu'à ce que la langue voulue s'affiche.
- Maintenir les touches  et + appuyées simultanément jusqu'à ce que «REGLAGE MEMORISE» apparaisse dans l'affichage.

**REGLAGE**  
**MEMORISE**

- La sélection de langues s'affiche à l'écran.
- Relâcher les boutons  et +. Le choix de la langue est mémorisé.
- Maintenir appuyée l'une des touches de fonction (, , ) jusqu'à ce que «OptiMUM» apparaisse sur l'affichage. L'appareil est prêt à l'emploi.

**Remarque :** Quand l'appareil est mis en marche avec l'interrupteur rotatif, le menu est abandonné immédiatement.

## Utilisation sans fonctions supplémentaires

### Risques de blessures !

- Ne brancher la fiche secteur qu'une fois tous les préparatifs sur l'appareil achevés.
- Pendant le fonctionnement, ne jamais introduire les doigts dans le bol ou l'orifice d'ajout.
- N'utiliser que lorsque le couvercle est mis en place.

- Avant de déplacer le bras pivotant ou de changer d'ustensiles, attendre impérativement l'arrêt complet de l'entraînement.
- Pour des raisons de sécurité, il est impératif de toujours mettre en place les couvercles de protection sur les entraînements avant et arrière.

### Important :

- Préparer l'appareil de base comme décrit sous « Préparation ».
- L'appareil ne peut être démarré si le bol n'est pas inséré correctement.

**Remarque :** la fonction « HEURE » démarre automatiquement à chaque utilisation, elle décompte la durée de traitement et indique celle-ci dans l'affichage.

### → Suite de la figure

1. Selon la tâche à effectuer, sélectionner le fouet mixeur « Profi Flexi », le fouet batteur pro ou le crochet pétrisseur → « Ustensiles » voir page 49. Insérer l'ustensile dans l'entraînement principal jusqu'à encliquetage. Le capuchon de protection couvre l'entraînement.
2. Verser les ingrédients à traiter dans le bol.
3. Appuyer sur la touche de déverrouillage, puis faire pivoter le bras pivotant vers le bas jusqu'à encliquetage.

### Risques de blessures !

Baisser le bras pivotant avec précaution ! Veiller ce faisant à ne pas se coincer les doigts ou les mains.

### Utiliser l'appareil

4. Brancher la fiche dans la prise de courant. «OptiMUM» apparaît dans l'affichage.
5. Régler l'interrupteur rotatif au niveau voulu (→ « Recommandations concernant la vitesse » voir page 49). « DUREE » apparaît sur l'affichage et la durée de traitement écoulée s'affiche en minutes et secondes.

**Remarque :** à partir d'une durée supérieure à 60 minutes, le chiffre des heures s'affiche également « 1:01:30 ».

6. Travailler les ingrédients jusqu'à avoir éteint le résultat souhaité.
7. Amener l'interrupteur rotatif sur **O**. Attendre que l'entraînement se soit immobilisé. Débrancher la fiche de la prise de courant.
8. Appuyer sur la touche de déverrouillage, puis soulever le bras pivotant jusqu'en butée.
9. Tourner le bol dans le sens des aiguilles d'une montre, jusqu'à pouvoir le retirer. Retirer le bol.
10. Appuyer sur les deux touches d'éjection jusqu'à ce que l'ustensile se détache. Retirer le couvercle de l'entraînement.
11. Nettoyer immédiatement toutes les pièces après utilisation. → « *Nettoyage et entretien* » voir page 57

**Remarque :** pour découvrir votre nouvel appareil et ses fonctions, vous pouvez également utiliser nos exemples d'utilisation. → « *Recettes* » voir page 57

### Rajouter des ingrédients

Il est possible de rajouter des ingrédients dans le bol, même pendant le traitement.

#### → Figure

- Lorsque l'appareil fonctionne, ajouter avec précaution les ingrédients par le biais de l'orifice d'ajout.

#### **Risques de blessures !**

Pendant le fonctionnement, ne jamais introduire les mains dans le bol ni dans l'orifice d'ajout. Ne pas introduire d'objets (p. ex. cuillère en bois) dans le bol ni dans l'orifice d'ajout.

#### → Suite de la figure

1. Pour rajouter de grandes quantités ou des ingrédients volumineux, commuter l'interrupteur rotatif sur **O**. Attendre que l'entraînement se soit immobilisé.
2. Appuyer sur la touche de déverrouillage, puis soulever le bras pivotant jusqu'en butée.

3. Mettre les ingrédients directement dans le bol. Appuyer sur la touche de déverrouillage, puis faire pivoter le bras pivotant vers le bas jusqu'à encliquetage. « **OptiMUM** » apparaît dans l'affichage. Continuer le traitement des ingrédients.

---



## Utilisation de la fonction Temps et Minuteur

L'appareil est équipé de fonction Temps et Minuteur. Les fonctions suivantes sont possibles :

### Fonction « HEURE »

Affichage de la durée de traitement écoulée (réglage par défaut). La fonction « HEURE » démarre automatiquement dès que le traitement des produits alimentaires commence.

#### Remarques :

- Durant le traitement, maintenir la touche  enfoncée quelques instants pour activer la fonction « MINUTEUR ».
- Pendant le traitement, maintenir la touche  appuyée pour ramener la valeur apparaissant sur l'affichage à « 00:00 ».

### Fonction « DUREE »

Régler la durée désirée. Lorsque la durée est écoulée, un signal sonore retentit et le traitement s'arrête. Cette fonction peut être utilisée même sans traitement de produits alimentaires (p. ex. pour les durées de cuisson ou de repos des aliments).

#### → Suite de la figure

1. Préparer l'appareil. Ajouter les ingrédients.
2. Brancher la fiche dans la prise de courant. « **OptiMUM** » apparaît dans l'affichage.
3. Appuyer sur la touche . « 00:00 » apparaît dans l'affichage.

4. Régler la durée de traitement désirée avec la touche + ou -. Si la touche respective est maintenue appuyée, les valeurs changent plus rapidement. La durée de traitement réglée reste mémorisée pendant env. 5 minutes.
5. Régler l'interrupteur rotatif au niveau voulu.
6. La durée résiduelle apparaît dans l'affichage et est décomptée.
7. Lorsque la durée résiduelle est écoulée, un signal sonore retentit et l'appareil arrête automatiquement le traitement. «TERMINER DUREE» apparaît dans l'affichage.  
**Remarque :** régler le signal sonore → « Réglages » voir page 50
8. «TOURNEZ INTERR. ROTATIF SUR 0» apparaît dans l'affichage.
9. Amener l'interrupteur rotatif sur **O**. «OptiMUM» apparaît dans l'affichage.
10. Débrancher la fiche de la prise de courant.
11. Le traitement avec la fonction «DUREE» est achevé.
12. Nettoyer immédiatement toutes les pièces après utilisation. → « Nettoyage et entretien » voir page 57

#### Remarques :

- La durée en minutes et secondes apparaît sur l'affichage. Exemple : 1 minute et 30 secondes : «01:30». À partir d'une durée supérieure à 60 minutes, le chiffre des heures s'affiche également «1:01:30».
- Appuyer la touche + ou - à tout moment pour ajuster la durée résiduelle affichée.
- Appuyer 2 fois sur la touche ⏸ pour arrêter la minuterie (l'appareil continue de fonctionner) ou pour la relancer.
- Tourner l'interrupteur rotatif sur **O** pour interrompre le traitement. La durée résiduelle reste en mémoire et elle sera de nouveau décomptée à la remise en marche.

- Maintenir la touche ⏸ appuyée pour désactiver la minuterie. «00:00» apparaît sur l'affichage. La fonction «DUREE» est activée.

#### Utiliser la minuterie sans traiter de produits alimentaires :

- Appuyer sur la touche ⏸.
- «00:00» apparaît dans l'affichage.
- Régler la durée de traitement désirée avec la touche + ou -.
- Appuyer 2 fois sur la touche ⏸ pour démarrer la minuterie.
- La durée résiduelle apparaît dans l'affichage et est décomptée.
- Lorsque la durée est écoulée, un signal sonore retentit. «TERMINER DUREE» apparaît dans l'affichage.

#### Remarques :

- Appuyer 2 fois sur la touche ⏸ pour arrêter la minuterie ou pour la relancer.
- Si, pendant l'utilisation de la minuterie, on commence à traiter des aliments, l'appareil fonctionne jusqu'à écoulement de la durée résiduelle et arrête le traitement automatiquement.



---

## Utilisation de SensorControl Plus

L'appareil est équipé, selon le modèle, des programmes automatiques SensorControl Plus. Les sondes surveillent le traitement des ingrédients et arrêtent l'appareil automatiquement dès que la consistance programmée est obtenue. Les programmes automatiques suivants sont disponibles avec SensorControl Plus.

- CREME  
Préparation automatique de la crème chantilly.
- BLANC OEUF  
Préparation automatique des œufs en neige à partir de blanc d'œufs.
- PATE LEVEE  
Préparation automatique de la pâte levée.

## Sélectionner un programme

- Appuyer sur la touche .  
« CREME » apparaît dans l'affichage.
- Appuyer sur la touche  ou +/-.  
Les programmes suivants s'affichent successivement :

Programme	Ustensiles / Ingrédients
CREME > 300 ml *	<b>Fouet batteur pro</b> 300 à 700 ml de crème
CREME > 700 ml *	<b>Fouet batteur pro</b> 700 à 1500 ml de crème
BLANC OEUF	<b>Fouet batteur pro</b> Blanc d'œuf de 2 à 12 œufs
PATE LEVEE	<b>Crochet pétrisseur</b> Ingrédients et quantités selon la recette → « Recettes » voir page 57

\* Les options « > 300 ml » et « > 700 ml » pour « CREME » ne sont pas indiquées sur les appareils avec balance intégrée. « 0g » clignote dans l'affichage. Lorsque l'on ajoute entre 300 et 1500 ml de crème, l'affichage indique en permanence la quantité et l'appareil utilise automatiquement les bons réglages. Si la quantité de crème ajoutée est inférieure ou supérieure, le poids affiché clignote.



### Remarques :

- Avant la première utilisation du programme SensorControl Plus, il faut que le robot ménager ait fonctionné pendant au moins 2 minutes pour garantir que le circuit de détection fonctionne correctement.
- Mettre les ingrédients dans le bol uniquement une fois le programme sélectionné et une fois que la balance affiche « 0 g » ou « 0.00 lb » (en fonction du réglage) ou que « AJOUTEZ LES INGREDIENTS » apparaît sur l'affichage.
- Quand l'appareil est mis en marche avec l'interrupteur rotatif, le menu est abandonné immédiatement.
- Une fois que le traitement avec SensorControl Plus est lancé, ne plus ajouter d'ingrédient.

- Ne plus ajouter d'ingrédients après le démarrage du programme SensorControl Plus.
- SensorControl Plus est programmé uniquement pour les ustensiles et les ingrédients décrits (dans les quantités indiquées). Toute autre combinaison est impossible.
- Le programme SensorControl Plus ne peut obtenir de résultats optimaux que si les œufs sont frais et si la crème se trouve à basse température (6 °C env.).
- De la crème auparavant congelée ne peut pas être battue.
- L'utilisation de crème avec additifs ou de crème sans lactose peut donner des résultats non optimaux.
- Ajouter le sucre, les arômes et d'autres additifs pour la crème ou les blancs en neige seulement après l'arrêt du programme SensorControl Plus.
- Après le démarrage de SensorControl Plus, les touches sont bloquées.
- Régler l'interrupteur rotatif sur  pour interrompre le programme SensorControl Plus. Une légère résistance apparaît dans ce cas qu'il convient de forcer.
- Si le résultat ne correspond pas aux attentes, régler l'interrupteur rotatif sur le niveau **7** (pour la crème et les œufs en neige) ou le niveau **3** (pour la pâte levée) et poursuivre le traitement des ingrédients jusqu'à ce qu'ils présentent la consistance voulue.
- Ne pas démarrer une seconde fois le programme SensorControl Plus avec des ingrédients déjà traités.

## Un exemple : battre des œufs en neige à l'aide du programme SensorControl Plus

### → Suite de la figure 1

1. Préparer l'appareil de base et insérer le fouet batteur pro.
2. Appuyer sur la touche de déverrouillage, puis faire pivoter le bras pivotant vers le bas jusqu'à encliquetage.
3. Brancher la fiche dans la prise de courant. «OptiMUM» apparaît dans l'affichage.
4. Séparer les œufs (de 2 à 12 œufs).
5. Appuyer sur la touche . «CREME» apparaît dans l'affichage.
6. Appuyer sur la touche . «BLANC OEUF» apparaît dans l'affichage.

**Remarque :** sur les appareils dotés d'une balance intégrée, celle-ci est maintenant calibrée. Pendant le calibrage, plusieurs tirets apparaissent successivement sur l'affichage : «-----» (tare). «0 g» ou «0.00 lb» apparaît sur l'affichage (selon le réglage).

7. Mettre les ingrédients dans le bol. «TENEZ INTER ROTA. SR M/A PDT 2s» apparaît dans l'affichage.
8. Tourner le sélecteur rotatif sur **M/A** et le maintenir dans cette position pendant 2 secondes.
9. Après 2 secondes, le sélecteur rotatif se fixe automatiquement et demeure en position **M/A** une fois relâché.

**Important :** si le sélecteur rotatif ne reste pas sur **M/A**, cela signifie qu'il n'a pas été maintenu assez longtemps dans cette position.

10. «SENSOR CONTROL PLUS» apparaît dans l'affichage. SensorControl Plus surveille le traitement.
11. Lorsque la consistance programmée est obtenue, un signal sonore retentit et le traitement s'arrête. «TERMINER» apparaît dans l'affichage.

**Remarque :** régler le signal sonore  
→ «Réglages» voir page 50

12. L'interrupteur rotatif passe automatiquement à **O**. «OptiMUM» apparaît dans l'affichage.
13. Débrancher la fiche de la prise de courant.
14. Le traitement avec la fonction «BLANC OEUF» est achevé.
15. Nettoyer immédiatement toutes les pièces après utilisation. → «Nettoyage et entretien» voir page 57

---

## Utilisation de la balance

L'appareil est équipé, selon le modèle, d'une balance. Les applications suivantes sont possibles :

- Peser les ingrédients ajoutés (soit chaque ingrédient séparément, soit le total de tous les ingrédients).
- Prérégler le poids désiré et décompter jusqu'à ce qu'une quantité suffisante soit ajoutée (avec des signaux d'avertissement acoustiques).



### Remarques :

- La balance affiche le poids par pas de 5 g (0,01 lb). Lorsque le poids est inférieur à 5 grammes (0,01 lb), la balance ne fournit pas un résultat de pesée correct.
- L'appareil dispose de 4 sondes de poids placées dans les pieds. La balance fournit des résultats corrects lorsque tous ses pieds sont placés sur un plan de travail fixe et plat. Ne pas poser de torchon ou autres objets dessous.
- Pendant l'utilisation de la balance, le plan de travail ne doit pas être exposé à des vibrations (dues, p. ex. à d'autres activités ou appareils).
- Ne pas faire glisser l'appareil sur le plan de travail, sous risque d'entraver le bon fonctionnement de la balance. Soulever l'appareil pour le déplacer.
- Lorsque la balance est mise en marche ou réinitialisée, elle est brièvement calibrée (pour la tare). Ne pas toucher l'appareil pendant cette période et ne pas poser d'objet dessus (p. ex. cuillère en bois, torchon, etc.).

- Veiller à ne pas poser de verres doseurs ou d'emballages sur l'appareil (p. ex. sur le bord de l'orifice d'ajout).

## Peser les ingrédients

### → Suite de la figure ❶

1. Préparer l'appareil de base.
2. Brancher la fiche dans la prise de courant. «OptiMUM» apparaît dans l'affichage.
3. Appuyer sur la touche  et ne plus toucher l'appareil. Pendant le calibrage, plusieurs tirets apparaissent successivement sur l'affichage : «-----» (tare).
4. «0 g» ou «0.00 lb» apparaît dans l'affichage (selon le réglage). La balance est prête.
5. Ajouter les ingrédients. La balance affiche le poids.
6. Lancer le traitement ou ajouter d'autres ingrédients.
7. Appuyer sur la touche  et ne plus toucher l'appareil. «0 g» ou «0.00 lb» apparaît dans l'affichage (selon le réglage). La balance est prête.
8. Ajouter de cette manière tous les ingrédients désirés et les peser.

Traiter ensuite les ingrédients ainsi pesés.



→ «*Utilisation sans fonctions supplémentaires*» voir page 31

**Remarque :** si la touche  est enfoncée pendant le traitement des produits alimentaires, «POUR BALANCE ARRÊTER MACHINE» apparaît dans l'affichage.

## Prérégler le poids

### → Suite de la figure ❷

1. Appuyer sur la touche  et ne plus toucher l'appareil. Pendant le calibrage, plusieurs tirets apparaissent successivement sur l'affichage : «-----» (tare).
2. «0 g» ou «0.00 lb» apparaît dans l'affichage (selon le réglage). La balance est prête.
3. «100 g» ou «0.20 lb» apparaît sur l'affichage (selon le réglage).

4. Régler le poids désiré à l'aide de la touche + ou - (50-3000 g / 0.10-6.00 lb).
  5. Ajouter les ingrédients. La quantité encore à ajouter est affichée, p. ex. «65 g».
  6. Un signal sonore répétitif retentit à partir de «40 g». Plus la quantité restante est petite, plus le signal sonore est rapide.  
**Remarque :** régler le signal sonore → «*Réglages*» voir page 50
  7. A «0 g» (la quantité préréglée a été ajoutée), le signal sonore s'éteint.  
Si la quantité préréglée est dépassée, un signal sonore permanent retentit.  
**Remarque :** régler le signal sonore → «*Réglages*» voir page 50  
L'indication du poids supplémentaire est précédée du signe moins.  
Pour une quantité en trop de 25 g, «-25 g» apparaît dans l'affichage.
- Retirer l'excédent de poids du bol ou maintenir appuyée sur l'une des touches de fonction (//) jusqu'à ce que «OptiMUM» apparaisse sur l'affichage.

---

## Utiliser les accessoires

Il existe, pour votre robot culinaire, toute une série d'accessoires qui élargissent considérablement ses fonctions. En fonction du modèle, certains accessoires sont déjà compris dans la fourniture. Si un accessoire n'est pas compris dans la fourniture d'origine, il peut être acheté dans le commerce ou auprès du service après-vente. → «*Accessoires*» voir page 63

## Préparatifs pour les accessoires

En fonction de l'accessoire utilisé, l'appareil de base doit être préparé de manière différente.

- Placer l'appareil de base sur une surface lisse, propre et stable.
- Sortir le cordon d'alimentation à la longueur nécessaire.
- Préparer l'appareil de base comme illustré, en fonction de l'accessoire choisi.



### → Figure ❶

1. Préparatifs pour les ustensiles.
2. Préparatifs pour les accessoires à monter sur l'entraînement d'angle noir et accessoires à installer au lieu du bol.
3. Préparatifs pour les accessoires à monter sur l'entraînement rouge, p. ex. le mixeur ou le broyeur multifonction.
4. Préparatifs pour les accessoires à monter sur l'entraînement jaune sans orifice de sortie pour les ingrédients, p. ex. le mixeur ou le presse-agrumes.
5. Préparatifs pour les accessoires à monter sur l'entraînement jaune avec orifice de sortie, p. ex. le râpeur.

### Important :

- Respecter les marquages jaune, rouge ou noir sur l'entraînement et les accessoires. → « Code couleur » voir page 47
- Toujours recouvrir les entraînements qui ne servent pas avec des couvercles de protection.
- Consulter les étapes suivantes dans la notice relative à l'accessoire correspondant.

## Nettoyage et entretien

L'appareil et les ustensiles utilisés doivent être soigneusement nettoyés après chaque utilisation. → Figure ❶

### ⚠ Risque d'électrocution !

- Avant le nettoyage, débrancher la fiche mâle de la prise de courant.
- Ne jamais plonger l'appareil de base dans des liquides et ne pas le laver au lave-vaisselle.
- Ne jamais utiliser de nettoyeur à vapeur.

### Attention !

- Ne pas utiliser de produit nettoyant contenant de l'alcool ou de l'alcool à brûler.
- Ne pas utiliser d'objets acérés, pointus ou métalliques.
- Ne pas utiliser de chiffons abrasifs ou de produits nettoyants.

- Ne pas coincer pas les pièces en plastique dans le lave-vaisselle, car elles risqueraient de se déformer de façon irréversible pendant le lavage !

### Nettoyer l'appareil de base

- Retirer le couvercle de protection de l'entraînement.
- Essuyer l'appareil de base et les couvercles de protection des entraînements avec un chiffon doux humidifié, puis les sécher.

### Nettoyer le bol et les ustensiles

- Nettoyer le bol, le couvercle et les ustensiles avec de l'eau savonneuse et un chiffon doux ou une éponge ou les mettre dans le lave-vaisselle.
- Laisser sécher toutes les pièces.

## Recettes

### Crème chantilly

- 200-1 500 g
- Travailler la crème avec le fouet batteur pro pendant 1 ½ à 4 minutes (suivant la quantité et les propriétés de la crème) au niveau 7.



**Remarque :** utiliser le programme automatique avec les modèles SensorControl Plus. → « Utilisation de SensorControl Plus » voir page 53

### Blancs d'œufs

- 2-12 blancs d'œufs
- Travailler les blancs d'œufs avec le fouet batteur pro pendant 4 à 6 minutes au niveau 7.



**Remarque :** utiliser le programme automatique avec les modèles SensorControl Plus. → « Utilisation de SensorControl Plus » voir page 53

**Pâte génoise****Recette de base**

- 3 œufs
- 3-4 cuillères à soupe d'eau très chaude
- 150 g de sucre
- 1 sachet de sucre vanillé
- 150 g de farine
- 50 g de fécule
- Eventuellement de la levure chimique
- Battre les ingrédients (sauf la farine et la fécule) env. 4 à 6 minutes avec le fouet batteur pro au niveau **7** jusqu'à obtention d'une mousse ferme.
- Tourner l'interrupteur rotatif sur le niveau **1** et incorporer par cuillerées la farine et la fécule préalablement passées au tamis en l'espace de ½ à 1 minute environ.



**Quantité maximale :** 2 x la recette de base

**Pâte à cake****Recette de base**

- 3-4 oeufs
- 200-250 g de sucre
- 1 pincée de sel
- 1 sachet de sucre vanillé ou le zeste de ½ citron
- 200-250 g de beurre ou de margarine (à température ambiante)
- 500 g de farine
- 1 sachet de levure chimique
- 150 ml de lait
- Mélanger tous les ingrédients avec le fouet mixeur « Profi Flexi » pendant env. ½ minute au niveau **2**, puis env. 2 à 3 minutes au niveau **7**.



**Quantité maximale :** 2,5 x la recette de base

**Pâte sablée****Recette de base**

- 125 g de beurre (à température ambiante)
- 100-125 g de sucre
- 1 œuf
- 1 pincée de sel
- Un peu de zeste de citron ou de sucre vanillé
- 250 g de farine
- Eventuellement de la levure chimique



- Travailler tous les ingrédients avec le fouet mixeur « Profi Flexi » pendant env. ½ minute au niveau **2**, puis env. 2 à 3 minutes au niveau **6**.

**A partir de 500 g de farine :**

- Pétrir les ingrédients avec le crochet pétrisseur pendant env. ½ minute au niveau **1**, puis env. 3 à 4 minutes au niveau **3**.

**Quantité maximale :** 4 x la recette de base

**Pâte levée****Recette de base**

- 500 g de farine
- 1 œuf
- 80 g de matière grasse (à température ambiante)
- 80 g de sucre
- 200-250 ml de lait tiède
- 25 g de levure de boulanger fraîche ou 1 sachet de levure
- Le zeste d'½ citron
- 1 pincée de sel
- Travailler tous les ingrédients avec le crochet pétrisseur pendant env. ½ minute au niveau **1**, puis env. 3 à 6 minutes au niveau **3**.

**Quantité maximale :** 3 x la recette de base

**Remarque :** utiliser le programme automatique avec les modèles SensorControl Plus. → « Utilisation de SensorControl Plus » voir page 53

**Pâte à pâtes****Recette de base**

- 500 g de farine
- 250 g d'œufs (5 œufs environ)
- 2 à 3 cuillères à soupe (20 à 30 g) d'eau froide, selon les besoins
- Travailler tous les ingrédients pendant env. 3 à 5 minutes au niveau **3** jusqu'à obtention d'une pâte homogène.

**Quantité maximale :** 1,5 x la recette de base



## Pâte à pain

### Recette de base

- 1000 g de farine
- 3 sachets de levure de boulanger
- 2 c. à c. de sel
- 660 ml d'eau tiède
- Travailler tous les ingrédients avec le crochet pétrisseur pendant env. ½ minute au niveau **1**, puis env. 4 à 5 minutes au niveau **3**.



**Quantité maximale :** 1,5 x la recette de base

## Ajustage fin des ustensiles

### ⚠ Risques de blessures !

Avant d'effectuer l'ajustage fin, débrancher la fiche de la prise de courant.

### Attention !

L'ajustage fin des ustensiles doit être effectué uniquement par petits pas. Le bras pivotant doit pouvoir être abaissé complètement, mais les ustensiles ne doivent pas se coincer au niveau du sol ou du bord du bol. La distance optimale entre les ustensiles et le bol s'élève à 3 mm.

### → Suite de la figure

- Vérifier le réglage actuel en mettant en place le fouet batteur pro « Profi » .
- Appuyer sur la touche de déverrouillage, puis soulever le bras pivotant jusqu'en butée.
- Tenir l'ustensile avec une main. Desserrer le contre-écrou en le tournant, avec une clé de 10 mm, dans le sens des aiguilles d'une montre.
- Régler la distance par rapport au bol en tournant l'ustensile (1 tour complet correspondant à une augmentation de la hauteur de 1 mm).

**Rotation dans le sens inverse des aiguilles d'une montre :**

la distance par rapport au bol diminue.

**Rotation dans le sens des aiguilles d'une montre :**

la distance par rapport au bol augmente.

- Appuyer sur la touche de déverrouillage, puis faire pivoter le bras pivotant vers le bas jusqu'à encliquetage.
- Vérifier la distance par rapport à l'ustensile. La distance optimale entre les ustensiles et le bol s'élève à 3 mm. Si nécessaire, corriger la distance.
- Si la distance est réglée de manière optimale, appuyer sur la touche de déverrouillage, ramener le bras pivotant dans sa position de base.
- Tenir l'ustensile avec une main. Serrer le contre-écrou en le tournant, avec une clé de 10 mm, dans le sens inverse des aiguilles d'une montre.

## Systemes de sécurité

### Sécurité anti-enclenchement

L'appareil ne peut être mis en marche que lorsque le bol est mis en place et tourné jusqu'à encliquetage, qu'un accessoire avec entraînement d'angle est fixé dans l'entraînement principal et que le bras pivotant est encliqueté dans la position inférieure.

### Sécurité anti-réenclenchement

En cas de coupure de courant, l'appareil reste en position allumée, mais le moteur ne redémarre pas une fois le courant revenu. Pour remettre en marche l'appareil, commuter d'abord l'interrupteur rotatif en position **O**, puis remettre en marche.

### Sécurité anti-surcharge

La sécurité anti-surcharge met automatiquement hors tension le moteur pendant l'utilisation. L'une des causes possibles peut être le traitement de trop grandes quantités d'aliments.

### Sécurité du bras pivotant

Le bras pivotant ne peut pas être déverrouillé ni déplacé lorsqu'un accessoire est monté sur l'entraînement arrière.

## Mise au rebut



Éliminez l'emballage en respectant l'environnement. Cet appareil est marqué selon la directive européenne 2012/19/UE relative aux appareils électriques et électroniques usagés (waste electrical and electronic equipment – WEEE). La directive définit le cadre pour une reprise et une récupération des appareils usagés applicables dans les pays de la CE. S'informer auprès du revendeur sur la procédure actuelle de recyclage.



## Garantie

Les conditions de garantie applicables sont celles publiées par notre distributeur dans le pays où a été effectué l'achat. Le revendeur chez qui vous vous êtes procuré l'appareil fournira les modalités de garantie sur simple demande de votre part. En cas de recours en garantie, veuillez toujours vous munir de la preuve d'achat.

Sous réserve de modifications.

## Dérangements et solutions

Les tableaux suivants vous présentent des solutions aux problèmes ou dérangements auxquels vous pouvez remédier vous-même. Si le dérangement ne peut pas être résolu ainsi, merci de s'adresser à notre service après-vente.

Problème	Cause possible	Solution
L'affichage n'indique rien. L'anneau lumineux est éteint. L'appareil refuse de s'enclencher.	L'appareil n'est pas sous tension.	<ul style="list-style-type: none"> <li>■ Vérifier l'alimentation électrique.</li> <li>■ Brancher la fiche dans la prise de courant.</li> </ul>
L'appareil ne démarre pas. L'anneau lumineux est allumé.	Un système de sécurité a été activé.	→ « <i>Systèmes de sécurité</i> » voir page 59
L'appareil s'éteint pendant son utilisation.	Une trop grande quantité d'ingrédients a été traitée simultanément ou trop longtemps.	<ul style="list-style-type: none"> <li>■ Amener l'interrupteur rotatif sur <b>○</b>.</li> <li>■ Débrancher la fiche de la prise de courant.</li> <li>■ Réduire la quantité à traiter.</li> <li>■ Laisser refroidir l'appareil à température ambiante.</li> </ul>
	Le bras pivotant a été ouvert.	<ul style="list-style-type: none"> <li>■ Amener l'interrupteur rotatif sur <b>○</b>.</li> <li>■ Appuyer sur la touche de déverrouillage, puis faire pivoter le bras pivotant vers le bas jusqu'à encliquetage.</li> </ul>
	Le bol ou l'entraînement d'angle (en accessoire) ne sont plus fixés.	<ul style="list-style-type: none"> <li>■ Amener l'interrupteur rotatif sur <b>○</b>.</li> <li>■ Débrancher la fiche de la prise de courant.</li> <li>■ Tourner le bol jusqu'en butée.</li> <li>■ Tourner fermement l'entraînement d'angle et fermer entièrement le levier de fermeture.</li> </ul>





Problème	Cause possible	Solution
Le bras pivotant ne peut pas être ouvert.	Un accessoire est monté sur l'entraînement rouge à l'arrière.	<ul style="list-style-type: none"> <li>■ Retirer l'accessoire.</li> <li>■ Appuyer sur la touche de déverrouillage, puis ouvrir le bras pivotant.</li> </ul>
La balance n'affiche aucun changement de poids alors que des ingrédients sont ajoutés.	La quantité des ingrédients est inférieure à 5 grammes (0,01 lb).	Mettre au moins 5 grammes (0,01 lb) dans le bol, sinon la balance n'est pas en mesure de fournir des résultats de pesée corrects.
L'appareil ne démarre pas le programme SensorControl Plus sélectionné et s'éteint.	Le sélecteur rotatif n'a pas été maintenu assez longtemps en position <b>M/A</b> .	
SensorControl Plus ne peut pas être démarré. «AJOUTEZ LES INGREDIENTS» apparaît sur l'affichage, alors que les ingrédients ont déjà été mis dans le bol.	Les ingrédients ont été déposés dans le bol avant l'activation de la balance (sur les modèles dotés d'une balance).	<ul style="list-style-type: none"> <li>■ Vider le bol.</li> <li>■ Sélectionner de nouveau le programme.</li> <li>■ Mettre les ingrédients dans le bol uniquement une fois le programme sélectionné et une fois que la balance affiche «0 g» ou «0.00 lb» (en fonction du réglage) ou que «AJOUTEZ LES INGREDIENTS» apparaît sur l'affichage.</li> </ul>





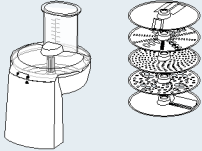
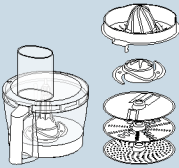
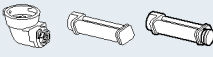

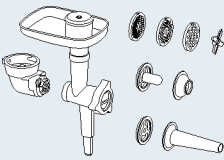
Affichage	Cause possible	Solution
ERREUR SURCHARGE MOTEUR	Une trop grande quantité d'ingrédients a été traitée simultanément ou trop longtemps.	<ul style="list-style-type: none"> <li>■ Amener l'interrupteur rotatif sur <b>○</b>.</li> <li>■ Débrancher la fiche de la prise de courant.</li> <li>■ Réduire la quantité à traiter.</li> <li>■ Laisser refroidir l'appareil à température ambiante.</li> </ul>
	L'appareil ou un accessoire est bloqué.	<ul style="list-style-type: none"> <li>■ Amener l'interrupteur rotatif sur <b>○</b>.</li> <li>■ Débrancher la fiche de la prise de courant.</li> <li>■ Contrôler l'appareil ou l'accessoire et supprimer le blocage.</li> </ul>
	Moteur défectueux.	Si ce message s'affiche de manière permanente, le moteur est peut-être défectueux. Adressez-vous au service après-vente.

Affichage	Cause possible	Solution
ERREUR BALANCE	La balance ne fonctionne pas correctement.	<ul style="list-style-type: none"> <li>■ Réinitialiser la balance : maintenir appuyée l'une des touches de fonction (☺/☹/☹) jusqu'à ce que «OptiMUM» apparaisse sur l'affichage.</li> <li>■ Amener l'interrupteur rotatif sur <b>O</b>. Débrancher la fiche de la prise de courant.</li> <li>■ Attendre env. 10 minutes et ré-essayer.</li> </ul>
	Balance défectueuse.	Si ce message s'affiche de manière permanente, la balance est peut-être défectueuse. Adressez-vous au service après-vente.
	La balance est exposée à des vibrations.	Ne pas placer l'appareil sur une surface sous laquelle se trouve par exemple un lave-vaisselle.
	L'appareil a été glissé sur le plan de travail avant l'utilisation de la balance.	<ul style="list-style-type: none"> <li>■ Soulever l'appareil et le reposer.</li> <li>■ Réinitialiser la balance et essayer une nouvelle fois.</li> </ul>
ERREUR BRAS OUVERT	Le bras pivotant a été ouvert.	<ul style="list-style-type: none"> <li>■ Amener l'interrupteur rotatif sur <b>O</b>.</li> <li>■ Appuyer sur la touche de déverrouillage, puis faire pivoter le bras pivotant vers le bas jusqu'à encliquetage.</li> </ul>
ERREUR VERIFIER BOL	Le bol ou l'entraînement d'angle (en accessoire) ne sont plus fixés.	<ul style="list-style-type: none"> <li>■ Amener l'interrupteur rotatif sur <b>O</b>. Débrancher la fiche de la prise de courant.</li> <li>■ Tourner le bol jusqu'en butée.</li> <li>■ Tourner fermement l'entraînement d'angle et fermer entièrement le levier de fermeture.</li> </ul>
POUR BALANCE ARRÊTER MACHINE	La balance a été mise en marche pendant que l'appareil fonctionnait.	<ul style="list-style-type: none"> <li>■ Éteindre l'appareil et attendre qu'il s'arrête complètement avant de mettre la balance en marche.</li> </ul>
SURCHARGE BALANCE ou SOUS-CHARGE BALANCE	Le résultat de la mesure se situe en dehors de la plage de mesure et d'affichage de la balance (entre -990 g et 5000 g)	<ul style="list-style-type: none"> <li>■ Ne pas ajouter plus de 5000 g d'ingrédients.</li> <li>■ Ne pas prélever plus de 990 g d'ingrédients.</li> </ul>
SURCHARGE ou SOUS-CHARGE lorsque SensorControl Plus est utilisé	Trop d'ingrédients, ou pas assez, ont été ajoutés pour le programme sélectionné.	<ul style="list-style-type: none"> <li>■ Ajouter les ingrédients en fonction des indications de quantité.</li> </ul> <p>→ « <i>Utilisation de SensorControl Plus</i> » voir page 53</p>

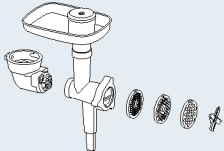
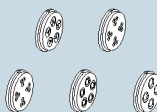
## Accessoires

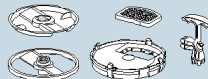
Les accessoires et pièces de rechange sont disponibles dans le commerce ou auprès du service après-vente. Comme la palette de nos produits s'élargit en permanence, il est possible que des accessoires supplémentaires non listés ci-dessous soient disponibles. Consultez donc le site [www.bosch-home.com](http://www.bosch-home.com) pour voir les accessoires actuellement disponibles.

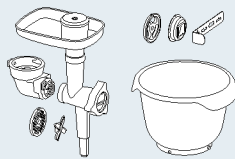
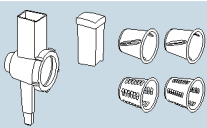
Accessoires	Désignation	Description
	<b>MUZ9VL1</b>	<b>Râpeur</b> Pour couper, émincer et râper les fruits, légumes et autres ingrédients.
	<b>MUZ9VLP1</b>	<b>Multimixeur avec presse-agrumes</b> Pour hacher les herbes aromatiques, légumes, pommes et viande, pour râper les carottes, radis et fromages, pour concasser les noix et le chocolat mis au réfrigérateur. Pour presser oranges, citrons et pamplemousses.
	<b>MUZ9PP1</b>	<b>Machine à pâtes</b> Pour la préparation de pâtes à lasagne et de tagliatelles.
	<b>MUZ9TM1</b>	<b>Kit multibroyeur</b> Pour concasser et broyer de petites quantités d'épices, de céréales, de café ou de sucre. Pour broyer et hacher la viande, le poisson, les fromages à pâte dure, les herbes aromatiques, les fruits, les légumes, les noix en tous genres ou le chocolat. Pour mélanger les produits alimentaires liquides ou mi-durs, pour broyer / hacher les fruits et légumes crus ou les fruits surgelés et pour réduire des préparations en purée.
	<b>MUZ9HA1</b>	<b>Hachoir à viande avec accessoires à remplir les saucisses et moule à kebbehs</b> Pour hacher de la viande fraîche destinée à un tartare ou un rôti de viande hachée. Pour remplir les saucisses. Pour fabriquer des boulettes de pâtes et de viande hachée.
	<b>MUZ9MX1</b>	<b>Mixeur</b> Pour mixer des boissons, réduire les fruits et légumes en purée, préparer de la mayonnaise, broyer des fruits, noix, et glaçons, mixer des soupes et sauces.
	<b>MUZ9ER1</b>	<b>Bol mélangeur en acier inoxydable avec poignées</b> Le bol peut préparer jusqu'à 3500 g de pâte à cake.

Accessoires	Désignation	Description
	<b>MUZ9KR1</b>	<b>Bol mélangeur en plastique avec poignées</b> Le bol peut préparer jusqu'à 3500 g de pâte à cake.
	<b>MUZ9FW1</b>	<b>Hachoir à viande</b> Pour hacher de la viande fraîche destinée à un tartare ou un rôti de viande hachée.
	<b>MUZ9PP2</b>	<b>Filières à pâtes pour MUZ9HA1 et MUZ9FW1</b> Pour former des pâtes. 5 formes différentes sont disponibles.
	<b>MUZ9SV1</b>	<b>Insert à biscuiterie dressée pour MUZ9HA1 et MUZ9FW1</b> Pour former des biscuits dressés. 4 formes différentes sont disponibles.
	<b>MUZ9CC1</b>	<b>Accessoire à découper en dés pour MUZ9VL1</b> Pour couper les aliments en dés.
	<b>MUZ9PS1</b>	<b>Disque à pommes frites pour MUZ9VL1</b> Pour découper des pommes de terre crues en frites.
	<b>MUZ9SC1</b>	<b>Disque réversible Pro Supercut pour MUZ9VL1 et MUZ9VLP1</b> Pour couper des fruits et légumes en tranches fines ou épaisses. Convient particulièrement bien aux aliments très mous ou très fibreux.
	<b>MUZ9BS1</b>	<b>Kit d'accessoires « Baking Sensation »</b> Ce kit contient les éléments suivants : Hachoir à viande <b>MUZ9FW1</b> (avec disque perforé moyen, 5 mm), insert à biscuiterie dressée <b>MUZ9SV1</b> , bol mélangeur en plastique <b>MUZ9KR1</b> .
	<b>MUZ9RV1</b>	<b>Râpe</b> Pour râper et couper des produits alimentaires.
	<b>MUZ9AD1</b>	<b>Renvoi d'angle pour MUZ9RV1</b> Disponible séparément, lorsque aucun autre accessoire n'est fourni avec un renvoi d'angle.



---

## Uso corretto

Questo apparecchio è pensato esclusivamente per l'utilizzo in abitazioni private e in ambito domestico. Utilizzare l'apparecchio solo per quantità e tempi di preparazione usuali nell'attività domestica. Non superare le quantità massime ammesse.

→ *“Ricette” ved. pagina 78*

Questo apparecchio è idoneo per miscelare, impastare e montare alimenti. L'apparecchio non deve essere utilizzato per lavorare altri oggetti o sostanze. Altri impieghi sono possibili se si utilizzano ulteriori accessori autorizzati dal produttore. Usare l'apparecchio solo con gli accessori e i ricambi originali approvati. Non utilizzare mai gli accessori con altri apparecchi.

Usare l'apparecchio solo in ambienti interni a temperatura ambiente e ad un'altitudine massima di 2000 m s.l.m.

---

## Importanti avvertenze di sicurezza

Leggere attentamente le istruzioni per l'uso, osservarle e conservarle! Se l'apparecchio viene ceduto, allegare anche le presenti istruzioni. L'inosservanza delle istruzioni per l'uso corretto dell'apparecchio esclude la responsabilità del costruttore per i danni da essa derivanti.

Questo apparecchio può essere usato da persone con ridotte facoltà psichiche, sensoriali o mentali o con conoscenze e/o esperienza insufficienti, purché siano sotto il controllo di persone adulte o siano state istruite sull'uso sicuro dell'apparecchio e abbiano compreso i pericoli connessi all'uso dello stesso. I bambini devono essere tenuti lontani dall'apparecchio e dal cavo di collegamento e non devono utilizzare l'apparecchio. I bambini non devono giocare con l'apparecchio. La pulizia e la manutenzione a cura dell'utente non devono essere eseguite da bambini.

### **⚠ Pericolo di scossa elettrica e pericolo d'incendio!**

- L'apparecchio può essere collegato a una rete a corrente alternata soltanto con una presa con messa a terra installata a norma. Accertarsi che il sistema del conduttore di protezione dell'impianto elettrico domestico sia installato a norma.
- Collegare e usare l'apparecchio solo rispettando i dati della targhetta d'identificazione. Usare l'apparecchio solo se il cavo di alimentazione e l'apparecchio stesso non presentano danni. Al fine di evitare pericoli, le riparazioni dell'apparecchio, come ad es. la sostituzione del cavo di alimentazione, devono essere eseguite solo dal nostro servizio assistenza clienti.
- Non collegare mai l'apparecchio a timer o a prese telecomandate. Sorvegliare sempre l'apparecchio durante il funzionamento!

- Non disporre l'apparecchio sopra oppure in prossimità di superfici molto calde, come per es. fornelli. Non mettere mai il cavo d'alimentazione a contatto con parti calde o tirarlo sopra spigoli vivi.
- Non immergere mai l'apparecchio base in acqua né lavarlo in lavastoviglie. Non pulire con il vapore. Non usare l'apparecchio con le mani bagnate.
- L'apparecchio va sempre scollegato dalla corrente elettrica dopo ogni utilizzo, se lasciato incustodito, prima del montaggio, dello smontaggio, della pulizia e in caso di guasti.

### **Pericolo di lesioni!**

- Prima di sostituire accessori o parti aggiuntive che durante il funzionamento si muovono, l'apparecchio deve essere spento e staccato dalla corrente.
- Per abbassare il braccio oscillante non mettere le mani all'interno per evitare che dita o mani restino incastrate. Non spostare il braccio oscillante quando l'apparecchio è in funzione.
- Mettere in funzione gli utensili soltanto con la ciotola inserita, il coperchio chiuso e i coperchi di sicurezza applicati! Per l'utilizzo degli accessori, montare la ciotola, il coperchio e i coperchi di sicurezza in base alle istruzioni!
- Durante il funzionamento non introdurre mai le mani nella ciotola o nel pozzetto di riempimento. Non infilare oggetti (ad es. cucchiaini da cucina) nella ciotola o nel pozzetto di riempimento. Tenere lontano mani, capelli, abiti e altri utensili dalle parti in rotazione. Dopo avere spento l'apparecchio, l'ingranaggio continua brevemente a girare. Attendere l'arresto completo dell'ingranaggio.
- Non utilizzare mai contemporaneamente utensili e accessori o 2 accessori. Per l'uso degli accessori osservare sia il libretto d'istruzioni accluso sia le presenti istruzioni per l'uso.
- Per l'uso degli accessori osservare le marcature colorate presenti sugli accessori e sull'ingranaggio.

### **Pericolo di soffocamento!**

Non lasciare che i bambini giochino con il materiale di imballaggio.

### **Attenzione!**

- Si consiglia di non lasciare mai l'apparecchio acceso più a lungo di quanto è necessario per la lavorazione dell'alimento. Non fare girare a vuoto l'apparecchio.
- Il piano di lavoro deve essere ben accessibile, impermeabile, stabile, in piano, asciutto e sufficientemente grande, per evitare danni da spruzzi e poter lavorare liberamente.

### **Importante!**

Lavare sempre a fondo l'apparecchio dopo ogni utilizzo o dopo un lungo periodo di inattività. → *“Pulizia e cura” ved. pagina 77*

**Congratulazioni per l'acquisto di questo nuovo apparecchio di produzione Bosch. Trovate ulteriori informazioni sui nostri prodotti nel nostro sito Internet.**

**www.bosch-home.com**

I nostri apparecchi sono soggetti a uno sviluppo continuo. Può pertanto succedere che alcune funzioni non corrispondano a quelle indicate in queste istruzioni. In questo caso verificare se sul nostro sito Internet è disponibile una versione più recente di queste istruzioni.

Per utilizzare queste istruzioni per l'uso è possibile aprire i risvolti, dove si trovano figure dell'apparecchio contrassegnate con lettere e numeri ai quali verrà sempre fatto riferimento nelle istruzioni stesse (ad es.

→ **Sequenza immagini** .

## Indice

Uso corretto .....	65
Importanti avvertenze di sicurezza .....	65
Panoramica .....	67
Prima del primo utilizzo .....	68
Parti ed elementi di comando .....	68
Preparazione .....	70
Impostazioni .....	71
Utilizzo senza funzioni supplementari .....	71
Utilizzo della funzione ora e della funzione timer .....	73
Utilizzo di SensorControl Plus .....	74
Utilizzo della bilancia .....	76
Utilizzo degli accessori .....	77
Pulizia e cura .....	77
Ricette .....	78
Regolazione di precisione degli utensili....	79
Sistemi di sicurezza .....	80
Smaltimento .....	80
Garanzia .....	80
Rimedi in caso di guasti .....	81
Accessori .....	83

## Panoramica

Aprire le pagine con le figure.

→ **Figura** 

### Apparecchio base

#### 1 Manopola

- a Anello luminoso  
(indicatore di funzionamento)
- b Scala di regolazione

#### 2 Pulsante di sblocco

#### 3 Braccio oscillante

#### 4 Ingranaggio principale (nero)

- a Apertura per l'inserimento degli utensili

#### 5 Ingranaggio anteriore (giallo)

- a Coperchio di sicurezza  
dell'ingranaggio

#### 6 Ingranaggio posteriore (rosso)

- a Coperchio di sicurezza  
dell'ingranaggio

#### 7 Vano portacavo o avvolgicavo\*

#### 8 Incavi per la ciotola

### Pannello di comando

#### 9 Tasti funzione

- a Tasti di selezione funzione\*
- b Tasti di regolazione

#### 10 Display

### Ciotola

#### 11 Ciotola in acciaio inox

#### 12 Coperchio

- a Pozzetto di riempimento

### Utensili

#### 13 Frusta "Profi Flexi"

- a Cappuccio di protezione  
con tasto di espulsione

#### 14 Frusta per montare professionale

- a Cappuccio di protezione  
con tasto di espulsione
- b Cappuccio di protezione  
con tasto di espulsione

\* a seconda del modello

**Nota:** la macchina da cucina viene fornita con ulteriori accessori a seconda del modello.

## Prima del primo utilizzo

Prima di utilizzare l'apparecchio per la prima volta, va completamente rimosso dal suo imballo, pulito e controllato.

### Attenzione!

Non mettere mai in funzione un apparecchio danneggiato!

- Estrarre dalla confezione l'apparecchio base e tutti gli accessori e rimuovere l'imballo.
- Controllare che vi siano tutti i componenti e che non presentino danni visibili. → **Figura A**
- Prima del primo utilizzo lavare accuratamente tutte le parti e asciugarle. → "Pulizia e cura" ved. pagina 77

## Parti ed elementi di comando

### Marcature colorate

Gli ingranaggi presentano colori diversi (nero, giallo e rosso). Questi colori sono presenti anche sugli accessori. Utilizzare gli accessori esclusivamente sull'ingranaggio dello stesso colore.

### Ingranaggi

#### → Figura A

L'apparecchio è dotato di 3 ingranaggi diversi.

#### Ingranaggio principale, nero (4)

Per utilizzare utensili oppure accessori con un ingranaggio angolare.



#### Ingranaggio anteriore, giallo (5)

Per utilizzare accessori con raccordo giallo.



#### Ingranaggio posteriore, rosso (6)

Per utilizzare accessori con raccordo rosso.



### Coperchi di sicurezza degli ingranaggi (5a e 6a)

Per coprire gli ingranaggi non in uso.

Ulteriori informazioni: → "Accessori" ved. pagina 83

## Display

### → Figura A

Sul display vengono visualizzate impostazioni, informazioni, avvisi di errore e valori. I testi di lunghe dimensioni si muovono da destra a sinistra per permetterne la visualizzazione completa.

### Esempio:



È possibile modificare la lingua in cui vengono visualizzati i testi.

→ "Impostazioni" ved. pagina 71

## Tasti funzione

### → Figura A

L'apparecchio possiede da 3 a 5 tasti di funzione (a seconda del modello) con i quali è possibile selezionare e impostare funzioni supplementari e programmi automatici.

### Tasti

	* SensorControl Plus / selezione programma / indietro
	* Timer / selezione / indietro
	* Bilancia / tara / indietro
—	Selezione / diminuire il valore
+	Selezione / aumentare il valore

\* a seconda del modello

### Tasti di selezione funzione / /

Premendo brevemente si attiva la funzione selezionata. Tenendo premuto si esce dalla funzione selezionata e sul display ricompare "OptiMUM".

**Nota:** i tasti vengono azionati con un leggero tocco delle dita. Indossare guanti da cucina può influire sul funzionamento dei tasti. Non è possibile utilizzare oggetti (ad es. cucchiaini da cucina) per azionare l'apparecchio.

## Manopola con anello luminoso

→ Figura 3



La manopola serve per selezionare la velocità desiderata, avviare un programma automatico oppure spegnere l'apparecchio. Durante il funzionamento l'anello luminoso integrato si illumina. Se si utilizza l'apparecchio in modo non corretto, se scatta la protezione elettronica oppure in presenza di un guasto, l'apparecchio non può più essere acceso e l'anello luminoso si illumina.

### Impostazioni

<b>M/A</b>	L'impostazione <b>M/A</b> ha due diverse funzioni: <b>Standard (M):</b> funzionamento "pulse" alla massima velocità / veloce. Tenere la manopola in posizione per impostare la durata desiderata. <b>Con SensorControl Plus (A):</b> regolazione automatica della durata. Dopo l'attivazione del programma automatico posizionare la manopola su <b>M/A</b> e tenerla in posizione per qualche secondo. La manopola resta su <b>M/A</b> e al termine del programma automatico si sposta di nuovo su <b>O</b> . L'apparecchio è spento. → "Utilizzo di SensorControl Plus" ved. pagina 74
<b>O</b>	Arresto / spegnimento
	Funzione "incorporare" alla velocità più bassa / molto lenta
<b>1...7</b>	Livelli di velocità <b>1:</b> velocità bassa / lento <b>7:</b> velocità massima / veloce

## Utensili

→ Figura 4

### Frusta "Profi Flexi"

Per mescolare impasti, ad es. impasto morbido o mousse.  
Per incorporare albumi montati a neve o panna.



### Frusta per montare professionale

Per montare albumi d'uovo, panna e impasti leggeri, ad es. pasta biscotto.



### Gancio impastatore

Per impastare impasti impegnativi (ad es. pasta lievitata) e per incorporare ingredienti che non devono essere sminuzzati (ad es. uvetta, pezzetti di cioccolato).



### Consigli sulla velocità

	Per incorporare e mescolare delicatamente ingredienti diversi (ad es. incorporare gli albumi montati a neve)
<b>1-2</b>	Per incorporare e mescolare ingredienti
<b>3</b>	Per impastare impasti impegnativi con il gancio impastatore
<b>5-7</b>	Per mescolare e montare ingredienti (ad es. panna montata) con la frusta "Profi Flexi" o con la frusta per montare professionale
<b>M/A</b>	Per utilizzare gli utensili con SensorControl Plus → "Utilizzo di SensorControl Plus" ved. pagina 74

### Regolazione di precisione degli utensili

La regolazione in fabbrica dell'apparecchio prevede che la frusta per montare professionale tocchi quasi il fondo della ciotola per mescolare al meglio gli ingredienti. Se gli utensili toccano il fondo della ciotola oppure sono troppo lontani, è possibile regolare la distanza facilmente.  
→ "Regolazione di precisione degli utensili" ved. pagina 79

## Braccio oscillante

### → Figura 8



Ruotare il braccio oscillante verso l'alto per inserire o togliere un utensile o la ciotola. Il braccio oscillante è dotato della funzione "EasyArm Lift", che ne facilita il sollevamento.

## Ciotola e coperchio

### → Figura 9

L'apparecchio viene fornito con una apposita ciotola che viene fissata all'apparecchio base inserendola e ruotandola. Il coperchio, che viene fissato al braccio oscillante, si apre automaticamente quando si solleva il braccio oscillante.

## Inserimento e rimozione di utensili

### → Figura 10

Per gli utensili sono previsti tasti di espulsione nel cappuccio di protezione che consentono di rimuoverli in modo semplice.

**Per inserire un utensile:** inserire l'utensile nell'ingranaggio principale fino allo scatto. Il cappuccio di protezione copre l'ingranaggio.

**Per togliere un utensile:** premere i due tasti di espulsione finché l'utensile non si stacca, quindi togliere l'utensile dall'ingranaggio.

## Avvolgicavo

### → Figura 11



### A seconda del modello:

l'apparecchio è dotato di un avvolgicavo automatico. Estrarre il cavo di alimentazione con un solo movimento continuo fino alla lunghezza desiderata (max. 125 cm) e rilasciarlo lentamente; il cavo si arresta.

**Ridurre la lunghezza del cavo:** tirare leggermente il cavo e lasciarlo riavvolgere fino alla lunghezza desiderata. Tirare poi di nuovo un poco il cavo e rilasciarlo lentamente; il cavo si arresta.

**Importante:** non reintrodurre il cavo manualmente. Se il cavo si blocca, estrarlo completamente e poi lasciarlo riavvolgere di nuovo.

## Vano portacavo

### → Figura 12



### A seconda del modello:

l'apparecchio è dotato di un vano portacavo. La lunghezza del cavo di alimentazione può essere regolata estraendo il cavo oppure reinserendolo nel vano.

## Sistemi di sicurezza

L'apparecchio è dotato di diversi sistemi di sicurezza. → "Sistemi di sicurezza" ved. pagina 80



## Preparazione

- Disporre l'apparecchio base su una superficie liscia, pulita e stabile.
- Estrarre il cavo di alimentazione fino alla lunghezza necessaria.
- Premere il pulsante di sblocco e sollevare il braccio oscillante fino all'arresto.
- Inserire il coperchio con il pozzetto di riempimento in avanti sull'ingranaggio principale.
- Inserire la ciotola, prestando attenzione agli incavi sull'apparecchio base.
- Ruotare la ciotola in senso antiorario fino allo scatto.

L'apparecchio base è pronto per essere utilizzato.

**Importante:** per non compromettere il funzionamento della bilancia, non spostare l'apparecchio sul piano di lavoro trascinandolo. Sollevare l'apparecchio per spostarlo.



## Impostazioni

- Premere il pulsante di sblocco e spingere il braccio oscillante verso il basso finché non si aggancia.
  - Inserire la spina di alimentazione. L'apparecchio è acceso.
  - Sul display compare "OptiMUM".
- Nota:** se l'apparecchio non viene utilizzato o messo in funzione per un po' di tempo, il display si oscura lentamente e l'apparecchio entra in modalità standby. Toccando un tasto a scelta compare di nuovo "OptiMUM".
- Premere i tasti  e + contemporaneamente finché non si apre il menu di configurazione.
  - Rilasciare i tasti  e +.

### Selezione delle impostazioni



- Premendo brevemente il tasto  compaiono una dopo l'altra le seguenti impostazioni.
  - LINGUA  
Lingua in cui vengono visualizzati i testi del display.
  - SUONI  
Volume dei segnali acustici – Impostazione su 6 livelli, da spento ad alto.
  - LUMINOSITÀ  
Luminosità del display – Impostazione su 6 livelli, da scuro a chiaro.
  - UNITÀ (nei modelli con la bilancia)  
Unità di visualizzazione della bilancia – grammi (g) o libbre (lb).

### Modifica e salvataggio delle impostazioni

- Con il tasto + o – è possibile modificare l'impostazione attuale.
- Tenere premuti i tasti  e + contemporaneamente finché sul display non compare "IMPOSTAZIONI SALVATO".
- Rilasciare i tasti  e +. Le impostazioni modificate sono state salvate.

## Esempio: impostazione della lingua





### ➔ vedere anche le istruzioni brevi

- Premere i tasti  e + contemporaneamente finché non si apre il menu di configurazione.
- Rilasciare i tasti  e +.
- Premere il tasto  finché non viene visualizzata la selezione della lingua.

**LINGUA**  
**ITALIANO**

- Premere il tasto + o – finché non viene visualizzata la lingua desiderata.
- Tenere premuti i tasti  e + contemporaneamente finché sul display non compare "IMPOSTAZIONI SALVATO".

**IMPOSTAZ.**  
**SALVATO**

- Sul display compare la selezione della lingua.
- Rilasciare i tasti  e +. La selezione lingua è stata salvata.
- Tenere premuto uno dei tasti funzione (, , ) finché sul display non viene visualizzato "OptiMUM". L'apparecchio è pronto per il funzionamento.

**Nota:** Se l'apparecchio viene acceso con la manopola, il menu si chiude subito.

## Utilizzo senza funzioni supplementari

### ⚠ Pericolo di lesioni!

- Inserire la spina di alimentazione solo dopo che tutti i preparativi per il lavoro con l'apparecchio sono stati conclusi.
- Durante il funzionamento non introdurre mai le mani nella ciotola o nel pozzetto di riempimento.
- Lavorare soltanto con il coperchio chiuso.

- Prima di muovere il braccio oscillante o di sostituire l'utensile, attendere tassativamente che l'ingranaggio si sia fermato.
- Per motivi di sicurezza, applicare sempre i coperchi di sicurezza sull'ingranaggio anteriore e su quello posteriore.

#### **Importante:**

- Preparare l'apparecchio di base come descritto alla voce "Preparazione".
- L'apparecchio non si aziona se la ciotola non è inserita correttamente.

**Nota:** la funzione "ORA" si avvia automaticamente ad ogni utilizzo, calcola la durata di lavorazione e la indica sul display.

#### **→ Sequenza immagini**

1. A seconda della lavorazione da eseguire, selezionare la frusta "Profi Flexi", la frusta per montare professionale o il gancio impastatore → "Utensili" ved. pagina 69. Inserire l'utensile nell'ingranaggio principale fino allo scatto. Il cappuccio di protezione copre l'ingranaggio.
2. Introdurre nella ciotola gli ingredienti da lavorare.
3. Premere il pulsante di sblocco e spingere il braccio oscillante verso il basso finché non si aggancia.

#### **Pericolo di lesioni!**

Abbassare il braccio oscillante con cautela! Prestare attenzione che le dita o le mani non restino incastrate.

#### **Uso dell'apparecchio**

4. Inserire la spina di alimentazione. Sul display compare "OptiMUM".
5. Ruotare la manopola sulla velocità desiderata (→ "Consigli sulla velocità" ved. pagina 69). Sul display compare "ORA" e viene visualizzata la durata di lavorazione trascorsa in minuti e in secondi.

**Nota:** a partire da una durata di 60 minuti vengono visualizzate anche le ore: "1:01:30".

6. Lavorare gli ingredienti fino a ottenere il risultato desiderato.

7. Posizionare la manopola su **O**. Attendere che l'ingranaggio sia fermo. Staccare la spina di alimentazione.
8. Premere il pulsante di sblocco e sollevare il braccio oscillante fino all'arresto.
9. Ruotare la ciotola in senso orario finché non è possibile sollevarla. Rimuovere la ciotola.
10. Premere i due tasti di espulsione finché l'utensile non si stacca, quindi togliere l'utensile dall'ingranaggio.
11. Togliere il coperchio dall'ingranaggio.
12. Pulire tutte le parti subito dopo l'uso.  
→ "Pulizia e cura" ved. pagina 77

**Nota:** seguite i nostri esempi d'impiego per conoscere meglio il vostro nuovo apparecchio e le sue funzioni. → "Ricette" ved. pagina 78

#### **Aggiunta di ingredienti**

Durante la lavorazione è possibile aggiungere altri ingredienti.

#### **→ Figura**

- Con l'apparecchio in funzione, inserire con cautela gli ingredienti nel coperchio attraverso il pozzetto di riempimento.

#### **Pericolo di lesioni!**

Durante il funzionamento non introdurre mai le mani nella ciotola o nel pozzetto di riempimento. Non infilare oggetti (ad es. cucchiaini da cucina) nella ciotola o nel pozzetto di riempimento.

#### **→ Sequenza immagini**

1. Per aggiungere quantità maggiori o ingredienti più grandi, portare la manopola su **O**. Attendere che l'ingranaggio sia fermo.
2. Premere il pulsante di sblocco e sollevare il braccio oscillante fino all'arresto.
3. Inserire gli ingredienti direttamente nella ciotola. Premere il pulsante di sblocco e spingere il braccio oscillante verso il basso finché non si aggancia. Sul display compare "OptiMUM". Continuare a lavorare gli ingredienti.





## Utilizzo della funzione ora e della funzione timer

L'apparecchio è dotato di una funzione ora e di una funzione timer. Sono disponibili le funzioni seguenti:

### Funzione "ORA"

Indicazione della durata di lavorazione trascorsa (impostazione standard). La funzione "ORA" si attiva automaticamente quando si inizia con la lavorazione degli alimenti.

#### Note:

- Durante la lavorazione premere brevemente il tasto  per attivare la funzione "TIMER".
- Durante la lavorazione tenere premuto il tasto  per riportare l'ora a "00:00".

### Funzione "TIMER"



Impostare la durata desiderata. Al termine della durata impostata verrà emesso un segnale acustico e la lavorazione verrà conclusa. La funzione può essere utilizzata anche quando non si lavorano alimenti (ad es. per i tempi di cottura e di riposo degli alimenti).

#### → Sequenza immagini



1. Preparare l'apparecchio. Introdurre gli ingredienti.
2. Inserire la spina di alimentazione. Sul display compare "OptiMUM".
3. Premere il tasto . Sul display compare "00:00".
4. Con il tasto + o – impostare la durata di lavorazione desiderata. Tenendo premuto il tasto corrispondente è possibile modificare i valori più velocemente. La durata di lavorazione impostata viene salvata per ca. 5 minuti.
5. Ruotare la manopola sulla velocità desiderata.
6. Sul display viene visualizzato il conto alla rovescia della durata rimanente.

7. Al termine della durata impostata viene emesso un segnale acustico e l'apparecchio interrompe automaticamente la lavorazione. Sul display compare "FINE TIMER".  
**Nota:** per impostare il segnale acustico → "Impostazioni" ved. pagina 71
8. Sul display compare "METTERE INTERRUETTORE SU 0".
9. Posizionare la manopola su **O**. Sul display compare "OptiMUM".
10. Staccare la spina di alimentazione.
11. La lavorazione con la funzione "TIMER" è terminata.
12. Pulire tutte le parti subito dopo l'uso.  
→ "Pulizia e cura" ved. pagina 77

#### Note:

- Sul display viene visualizzata la durata in minuti e secondi. Esempio: 1 minuto e 30 secondi: "01:30". A partire da una durata di 60 minuti vengono visualizzate anche le ore: "1:01:30".
- Premere il tasto + o – per regolare in qualsiasi momento la durata rimanente visualizzata.
- Premere brevemente il tasto  2 volte per fermare il timer (l'apparecchio resta acceso) o per riavviarlo.
- Posizionare la manopola su **O** per interrompere la lavorazione. La durata rimanente resta salvata e il conto alla rovescia prosegue una volta riacceso.
- Tenere premuto il tasto  per spegnere il timer. Sul display viene visualizzato "00:00". La funzione "ORA" è nuovamente attivata.

**Utilizzare il timer senza lavorare alimenti:**

- Premere il tasto . Sul display compare "00:00".
- Con il tasto + o - impostare la durata di lavorazione desiderata.
- Premere brevemente il tasto  2 volte per far partire il timer.
- Sul display viene visualizzato il conto alla rovescia della durata rimanente.
- Quando il tempo sarà scaduto verrà emesso un segnale acustico. Sul display compare "FINE TIMER".

**Note:**



- Premere brevemente il tasto  2 volte per fermare o far ripartire il timer.
- Se durante l'utilizzo del timer si inizia con la lavorazione di alimenti, l'apparecchio resta in funzione per tutta la durata impostata e termina automaticamente la lavorazione.

## Utilizzo di SensorControl Plus

L'apparecchio è dotato (a seconda del modello) dei programmi automatici di SensorControl Plus. I sensori controllano la lavorazione degli ingredienti e, una volta raggiunta la consistenza prevista, spengono automaticamente l'apparecchio. Con il SensorControl Plus sono disponibili i seguenti programmi automatici.

- PANNA  
Preparazione automatica della panna montata.
- ALBUME  
Preparazione automatica di albumi montati a neve.
- PASTA LIEVITATA  
Preparazione automatica di pasta lievitata.

**Selezione del programma**



- Premere il tasto . Sul display compare "PANNA".
- Premere il tasto  o i tasti +/-. Appariranno i seguenti programmi in successione:

Programma	Utensile / Ingredienti
PANNA > 300 ml *	<b>Frustra per montare professionale</b> 300-700 ml di panna
PANNA > 700 ml *	<b>Frustra per montare professionale</b> 700-1500 ml di panna
ALBUME	<b>Frustra per montare professionale</b> 2-12 albumi
PASTA LIEVITATA	<b>Gancio impastatore</b> Ingredienti e quantità come da ricetta → "Ricette" ved. pagina 78

\* Negli apparecchi con bilancia integrata, le opzioni "> 300 ml" e "> 700 ml" non vengono visualizzate per la voce "PANNA". Sul display lampeggia "0g". Se si inserisce una quantità di panna fra 300 e 1500 ml, sul display viene visualizzata in maniera continua la quantità e l'apparecchio utilizza automaticamente le impostazioni corrette. Se si inserisce una quantità di panna inferiore o superiore, il peso visualizzato lampeggia.

**Note:**

- Al primo impiego di SensorControl Plus automatico la macchina da cucina deve essere stata in funzione per almeno 2 minuti per garantire un corretto funzionamento dei sensori.
- Aggiungere gli ingredienti soltanto dopo aver selezionato il programma e dopo che la bilancia indica "0g" oppure "0.00 lb" (a seconda dell'impostazione) o sul display viene visualizzato "AGG. INGRED.".
  - Se l'apparecchio viene acceso con la manopola, il menu si chiude subito.

- Una volta iniziata la lavorazione con SensorControl Plus, non aggiungere altri ingredienti.
  - Il SensorControl Plus è programmato solo per gli utensili e gli alimenti indicati (nelle quantità prescritte). Non sono possibili combinazioni differenti.
  - La freschezza, la temperatura ed i contenuti degli ingredienti utilizzati influenzano il tempo necessario e il risultato.
  - Il SensorControl Plus può raggiungere risultati ottimali solo se le uova sono fresche e la panna è fredda (6 °C).
  - La panna che è stata congelata non può essere montata.
  - L'uso di panna con additivi o di panna senza lattosio può condurre a risultati non ideali.
  - Inserire zucchero, aromi e altre aggiunte per panna o albumi montati a neve solo dopo il termine di SensorControl Plus.
  - Dopo l'avvio di SensorControl Plus i tasti sono bloccati.
  - Per interrompere il SensorControl Plus posizionare la manopola su **O**, superando un punto di lieve resistenza.
  - Qualora il risultato non dovesse soddisfare le vostre aspettative, posizionare la manopola sul livello **7** (per panna e albumi montati a neve) o **3** (per pasta lievitata) e continuare a lavorare gli ingredienti fino ad ottenere la consistenza desiderata.
  - Non utilizzare il SensorControl Plus per una seconda volta con ingredienti già lavorati.
5. Premere il tasto . Sul display compare "PANNA".  
**Nota:** nei modelli senza bilancia compare "PANNA > 300 ml". Premere nuovamente il tasto . Sul display compare "PANNA > 700 ml".
  6. Premere il tasto . Sul display compare "ALBUMI".  
**Nota:** negli apparecchi con bilancia integrata, ora questa viene calibrata. Durante la calibrazione, sul display viene visualizzata una serie di trattini: "-----" (tara). Sul display compare "0 g" oppure "0.00 lb" (a seconda dell'impostazione).
  7. Inserire gli albumi nella ciotola.  
Sul display compare "TENERE INTERRUETTORE SU M/A 2s".
  8. Ruotare la manopola su **M/A** e tenerla in posizione per 2 secondi.
  9. Dopo 2 secondi la manopola si blocca automaticamente e dopo averla rilasciata rimane su **M/A**.
- Importante:** se la manopola non rimane su **M/A**, significa che non è stata tenuta sufficientemente a lungo in posizione.
10. Sul display compare "SENSOR CONTROL PLUS". Il SensorControl Plus controlla la lavorazione.
  11. Quando la consistenza preimpostata è stata raggiunta viene emesso un segnale acustico e la lavorazione viene conclusa. Sul display compare "FINE".  
**Nota:** per impostare il segnale acustico → "Impostazioni" ved. pagina 71
  12. La manopola si sposta automaticamente su **O**. Sul display compare "OptiMUM".
  13. Staccare la spina di alimentazione.
  14. La lavorazione con la funzione "ALBUME" è terminata.
  15. Pulire tutte le parti subito dopo l'uso.  
→ "Pulizia e cura" ved. pagina 77

## Un esempio: montare gli albumi con il SensorControl Plus

### → Sequenza immagini

1. Preparare l'apparecchio base e inserire la frusta per montare professionale.
2. Premere il pulsante di sblocco e spingere il braccio oscillante verso il basso finché non si aggancia.
3. Inserire la spina di alimentazione. Sul display compare "OptiMUM".
4. Separare le uova (2-12 uova).

## Utilizzo della bilancia

L'apparecchio (a seconda del modello) è dotato di una bilancia. Sono possibili i seguenti utilizzi:



- Pesare gli ingredienti inseriti (ogni ingrediente singolarmente o tutti insieme).
- Preimpostare il peso desiderato e fare il conto alla rovescia fino al raggiungimento della quantità necessaria (con segnale di avviso acustico).

### Note:

- La bilancia indica il peso in incrementi di 5 g (0,01 lb). Se vengono pesati meno di 5 grammi (0,01 lb), la bilancia non fornisce un risultato di misura corretto.
- L'apparecchio ha 4 sensori di peso nei piedini di appoggio. La bilancia fornisce risultati corretti solo se tutti i piedini si trovano su una superficie di lavoro stabile e piana. Non mettere panni o altro sotto l'apparecchio.
- Durante l'utilizzo della bilancia il piano di lavoro non deve essere esposto a vibrazioni (ad esempio provocate da altre attività o altri apparecchi).
- Per non compromettere il funzionamento della bilancia, non spostare l'apparecchio sul piano di lavoro trascinandolo. Sollevare l'apparecchio per spostarlo.
- Dopo averla accesa o riavviata, la bilancia verrà calibrata per un breve momento (tara). Durante questa operazione non toccare l'apparecchio e non appoggiarvi oggetti (ad es. cucchiaini o panni da cucina, ecc.).
- Fare attenzione a non appoggiare misurini o confezioni all'apparecchio (ad es. sul bordo del pozzetto di riempimento).

## Pesare gli ingredienti

### → Sequenza immagini

1. Preparare l'apparecchio base.
2. Inserire la spina di alimentazione. Sul display compare "OptiMUM".
3. Premere il tasto  e non toccare più l'apparecchio. Durante la calibrazione, sul display viene visualizzata una serie di trattini: "-----" (tara).
4. Sul display compare "0 g" oppure "0.00 lb" (a seconda delle impostazioni). La bilancia è pronta.
5. Introdurre gli ingredienti. La bilancia indica il peso.
6. Avviare la lavorazione oppure preparare gli altri ingredienti.
7. Premere il tasto  e non toccare più l'apparecchio. Sul display compare "0 g" oppure "0.00 lb" (a seconda delle impostazioni). La bilancia è pronta.
8. Aggiungere in questo modo tutti gli ingredienti desiderati e pesare.

Dopodiché lavorare gli ingredienti pesati.

→ "Utilizzo senza funzioni supplementari" ved. pagina 71

**Nota:** se si preme il tasto  durante la lavorazione di alimenti, sul display compare "X PESARE STOP APPARECCHIO".

## Preimpostare il peso

### → Sequenza immagini

1. Premere il tasto  e non toccare più l'apparecchio. Durante la calibrazione, sul display viene visualizzata una serie di trattini: "-----" (tara).
2. Sul display compare "0 g" oppure "0.00 lb" (a seconda delle impostazioni). La bilancia è pronta.
3. Sul display compare "100 g" oppure "0.20 lb" (a seconda dell'impostazione).
4. Con il tasto + o – impostare il peso desiderato (50-3000 g / 0.10-6.00 lb).
5. Introdurre gli ingredienti. La quantità mancante viene visualizzata sul display, ad es. "65 g".

- 6. A partire da “40 g” viene emesso ripetutamente un segnale acustico. Più è ridotta la quantità rimanente e più il segnale diventa veloce.

**Nota:** per impostare il segnale acustico

→ “Impostazioni” ved. pagina 71

- 7. Una volta raggiunti “0 g” (la quantità preimpostata è stata raggiunta) il segnale acustico si spegne.
  - 8. Se viene superata la quantità preimpostata, il segnale acustico viene emesso in maniera continua.
- Nota:** per impostare il segnale acustico  
→ “Impostazioni” ved. pagina 71
- Il peso in eccesso viene visualizzato con un segno meno. Se si eccede di 25 g, sul display appare “-25 g”.
- Togliere la quantità in eccesso oppure tenere premuto uno dei tasti funzione (☞/☺/☻) finché sul display non viene visualizzato “OptiMUM”.

---

## Utilizzo degli accessori

Per la macchina da cucina è disponibile una serie di accessori che consentono di eseguire molte funzioni in più. A seconda del modello, determinati accessori sono già compresi nella fornitura. Se un accessorio non è compreso nella dotazione, può essere acquistato presso i rivenditori e presso il servizio assistenza clienti.

→ “Accessori” ved. pagina 83

### Preparativi per l’uso degli accessori

L’apparecchio base deve essere preparato in modo diverso a seconda degli accessori.

- Disporre l’apparecchio base su una superficie liscia, pulita e stabile.
- Estrarre il cavo di alimentazione fino alla lunghezza necessaria.
- Preparare l’apparecchio base come mostrato, in base all’accessorio.

### → Figura

1. Preparativi per l’uso degli utensili.
2. Preparativi per l’uso di un accessorio sull’ingranaggio nero con ingranaggio angolare e accessorio, che viene inserito al posto della ciotola.
3. Preparativi per l’uso di un accessorio sull’ingranaggio rosso, ad esempio frullatore o tritatutto universale.
4. Preparativi per l’uso di un accessorio sull’ingranaggio giallo con apertura di uscita per gli alimenti, ad esempio Multi-Mixer o spremiagrumi.
5. Preparativi per l’uso di un accessorio sull’ingranaggio giallo con apertura di uscita per gli alimenti, ad esempio sminuzzatore continuo.

### Importante:

- Prestare attenzione ai colori giallo, rosso o nero sull’ingranaggio e sugli accessori. → “Marcature colorate” ved. pagina 68
- Coprire sempre gli ingranaggi non utilizzati con gli appositi coperchi di sicurezza.
- Per tutte le ulteriori operazioni consultare le relative istruzioni per l’uso degli accessori.

---

## Pulizia e cura

L’apparecchio e tutti gli utensili utilizzati devono essere puliti accuratamente dopo ogni utilizzo. → Figura 

### Pericolo di scossa elettrica!

- Prima della pulizia estrarre la spina di alimentazione.
- Non immergere mai l’apparecchio base in liquidi né lavarlo in lavastoviglie.
- Non pulire con il vapore.

### Attenzione!

- Non impiegare detersivi a base di alcol.
- Non utilizzare oggetti taglienti, appuntiti o metallici.
- Non usare panni o detersivi abrasivi.
- Non incastrare le parti di plastica nella lavastoviglie, poiché questo potrebbe causare deformazioni permanenti!

## Pulizia dell'apparecchio base

- Rimuovere i coperchi di sicurezza degli ingranaggi.
- Pulire l'apparecchio base e i coperchi di sicurezza con un panno morbido umido e asciugarli.

## Pulizia della ciotola e degli utensili

- Lavare la ciotola, il coperchio e gli utensili con detersivo e un panno morbido o una spugna, oppure metterli in lavastoviglie.
- Asciugare tutte le parti.

---

## Ricette

### Panna montata

- 200-1500 g
- Montare la panna con la frusta per montare professionale da 1 minuto e ½ a 4 minuti alla velocità **7** (a seconda della quantità e delle proprietà della panna).



**Nota:** nei modelli con SensorControl Plus utilizzare il programma automatico.

→ "Utilizzo di SensorControl Plus" ved. pagina 74

### Albumi

- 2-12 albumi
- Con la frusta per montare professionale, montare gli albumi da 4 a 6 minuti alla velocità **7**.



**Nota:** nei modelli con SensorControl Plus utilizzare il programma automatico.

→ "Utilizzo di SensorControl Plus" ved. pagina 74

## Pasta biscotto

### Ricetta base

- 3 uova
- 3-4 cucchiaini di acqua calda
- 150 g di zucchero
- 1 bustina di vanillina
- 150 g di farina
- 50 g di fecola
- Eventualmente lievito in polvere
- Sbattere gli ingredienti (tranne farina e fecola) con la frusta per montare professionale per ca. 4-6 minuti alla velocità **7** fino a ottenere un composto spumoso.
- Mettere la manopola sulla velocità **1**, quindi aggiungere e incorporare la farina e la fecola setacciate, un cucchiaino per volta, per ca. ½-1 minuto.

**Quantità massima:** 2 volte la ricetta base

### Impasto di base per dolci

#### Ricetta base

- 3-4 uova
- 200-250 g di zucchero
- 1 pizzico di sale
- 1 bustina di vanillina o la buccia di ½ limone
- 200-250 g di burro o margarina (a temperatura ambiente)
- 500 g di farina
- 1 bustina di lievito in polvere
- 150 ml di latte
- Mescolare tutti gli ingredienti con la frusta "Profi Flexi" per ca. ½ minuto alla velocità **2**, quindi per ca. 2-3 minuti alla velocità **7**.

**Quantità massima:** 2 volte e ½ la ricetta base



## Pasta frolla

### Ricetta base

- 125 g di burro (a temperatura ambiente)
- 100-125 g di zucchero
- 1 uovo
- 1 pizzico di sale
- Un poco di buccia di limone o vanillina
- 250 g di farina
- Eventualmente lievito in polvere
- Lavorare tutti gli ingredienti con la frusta "Profi Flexi" per ca. ½ minuto alla velocità **2**, poi per ca. 2-3 minuti alla velocità **6**.



### A partire da 500 g di farina:

- Lavorare gli ingredienti con il gancio impastatore per ca. ½ minuto alla velocità **1**, quindi per ca. 3-4 minuti alla velocità **3**.



**Quantità massima:** 4 volte la ricetta base

## Pasta lievitata

### Ricetta base

- 500 g di farina
- 1 uovo
- 80 g di burro (a temperatura ambiente)
- 80 g di zucchero
- 200-250 ml di latte tiepido
- 25 g di lievito fresco o 1 bustina di lievito secco
- La buccia di ½ limone
- 1 pizzico di sale
- Lavorare tutti gli ingredienti con il gancio impastatore per ca. ½ minuto alla velocità **1**, poi per ca. 3-6 minuti alla velocità **3**.



**Quantità massima:** 3 volte la ricetta base

**Nota:** nei modelli con SensorControl Plus utilizzare il programma automatico.

→ "Utilizzo di SensorControl Plus" ved. pagina 74

## Pasta all'uovo

### Ricetta base

- 500 g di farina
- 250 g di uova (ca. 5 uova)
- 2-3 cucchiaini (20-30 g) di acqua fredda (secondo necessità)
- Lavorare tutti gli ingredienti per ca. 3-5 minuti alla velocità **3** fino a ottenere un impasto.



**Quantità massima:** 1,5 volte la ricetta base

## Pasta per il pane

### Ricetta base

- 1000 g di farina
- 3 bustine di lievito secco
- 2 cucchiaini di sale
- 660 ml di acqua calda
- Lavorare tutti gli ingredienti con il gancio impastatore per ca. ½ minuto alla velocità **1**, poi per ca. 4-5 minuti alla velocità **3**.



**Quantità massima:** 1,5 volte la ricetta base

## Regolazione di precisione degli utensili

### ⚠ Pericolo di lesioni!

Prima di procedere con la regolazione di precisione staccare la spina di alimentazione.

### Attenzione!

Effettuare la regolazione di precisione degli utensili soltanto a piccoli passi. Il braccio oscillante deve poter essere completamente abbassato e gli utensili non devono restare bloccati sul fondo e sui bordi della ciotola. La distanza ottimale tra gli utensili e la ciotola è di 3 mm.

### → Sequenza immagini

- Controllare la regolazione corrente con la frusta per montare professionale.
- Premere il pulsante di sblocco e sollevare il braccio oscillante fino all'arresto.
- Tenere fermo l'utensile con una mano. Svitare il controdado in senso orario con una chiave a forchetta (10 mm).

- Regolare la distanza dalla ciotola ruotando l'utensile (1 giro completo corrisponde a una regolazione in altezza di 1 mm).

**Rotazione in senso antiorario:**

la distanza dalla ciotola diminuisce.

**Rotazione in senso orario:**

la distanza dalla ciotola aumenta.

- Premere il pulsante di sblocco e spingere il braccio oscillante verso il basso finché non si aggancia.
- Controllare la distanza dell'utensile. La distanza ottimale tra gli utensili e la ciotola è di 3 mm. Eventualmente regolare la distanza.
- Una volta regolata la distanza, premere il pulsante di sblocco e alzare il braccio oscillante.
- Tenere fermo l'utensile con una mano. Serrare il controdado con una chiave a forchetta (10 mm) in senso antiorario.

---

## Sistemi di sicurezza

### Sicurezza d'accensione

L'apparecchio può essere acceso soltanto quando la ciotola è inserita e ruotata fino all'arresto oppure quando un accessorio con ingranaggio angolare è fissato all'ingranaggio principale e quando il braccio oscillante è bloccato nella posizione in basso.

### Blocco di riaccensione

In caso d'interruzione dell'energia elettrica, l'apparecchio resta acceso, ma il motore dopo l'interruzione non si riavvia. Per riavviarlo prima posizionare la manopola su **O**, quindi riaccenderlo.

### Sicurezza di sovraccarico

La sicurezza di sovraccarico spegne automaticamente il motore durante l'uso, ad esempio se si lavorano quantità eccessive di alimenti.

## Sicurezza del braccio oscillante

Il braccio oscillante non può essere sbloccato e spostato quando sull'ingranaggio posteriore è applicato un accessorio.

---

## Smaltimento



Si prega di smaltire le confezioni nel rispetto dell'ambiente. Questo apparecchio dispone di contrassegno ai sensi della direttiva europea 2012/19/UE in materia di apparecchi elettrici ed elettronici (waste electrical and electronic equipment – WEEE). Questa direttiva definisce le norme per la raccolta e il riciclaggio degli apparecchi dismessi valide su tutto il territorio dell'Unione Europea. Informarsi presso il rivenditore specializzato sulle attuali disposizioni per la rottamazione.

---

## Garanzia

Per questo apparecchio sono valide le condizioni di garanzia pubblicate dal nostro rappresentante nel paese di vendita. Il rivenditore, presso il quale è stato acquistato l'apparecchio, è sempre ben disposto a fornire a richiesta informazioni a proposito. Per l'esercizio del diritto di garanzia è comunque necessario presentare il documento di acquisto.

Con riserva di modifica.



## Rimedi in caso di guasti

Nelle seguenti tabelle trovate le soluzioni per problemi o guasti che potete risolvere da soli. Se non fosse possibile eliminare un guasto, rivolgersi al servizio assistenza clienti.



Problema	Possibile causa	Rimedio
Il display non indica niente. L'anello luminoso è spento. L'apparecchio non si accende.	All'apparecchio non arriva elettricità.	<ul style="list-style-type: none"> <li>■ Controllare l'alimentazione elettrica.</li> <li>■ Inserire la spina di alimentazione.</li> </ul>
L'apparecchio non si avvia. L'anello luminoso si illumina.	È stato attivato un sistema di sicurezza.	→ <i>"Sistemi di sicurezza" ved. pagina 80</i>
L'apparecchio si spegne durante l'uso.	È stata lavorata una quantità eccessiva di ingredienti oppure è stata lavorata troppo a lungo.	<ul style="list-style-type: none"> <li>■ Posizionare la manopola su <b>O</b>.</li> <li>■ Staccare la spina di alimentazione.</li> <li>■ Ridurre la quantità di alimenti lavorati.</li> <li>■ Lasciare raffreddare l'apparecchio a temperatura ambiente.</li> </ul>
	Il braccio oscillante è stato aperto.	<ul style="list-style-type: none"> <li>■ Posizionare la manopola su <b>O</b>.</li> <li>■ Premere il pulsante di sblocco e spingere il braccio oscillante verso il basso finché non si aggancia.</li> </ul>
	La ciotola o l'ingranaggio angolare (accessori) si sono staccati.	<ul style="list-style-type: none"> <li>■ Posizionare la manopola su <b>O</b>.</li> <li>■ Staccare la spina di alimentazione.</li> <li>■ Ruotare la ciotola fino all'arresto.</li> <li>■ Ruotare l'ingranaggio angolare fino all'arresto e chiudere completamente la leva di chiusura.</li> </ul>
Il braccio oscillante non si apre.	Sull'ingranaggio posteriore rosso è applicato un accessorio.	<ul style="list-style-type: none"> <li>■ Rimuovere l'accessorio.</li> <li>■ Premere il pulsante di sblocco e aprire il braccio oscillante.</li> </ul>
La bilancia non indica variazioni di peso, nonostante siano stati aggiunti ingredienti.	La quantità di ingredienti aggiunti è inferiore a 5 grammi (0,01 lb).	Aggiungere almeno 5 grammi (0,01 lb), altrimenti la bilancia non fornisce un risultato di misura corretto.
L'apparecchio non avvia il programma SensorControl Plus selezionato e si spegne.	La manopola non è stata tenuta abbastanza a lungo nella posizione <b>M/A</b> .	
SensorControl Plus non si avvia. Compare "AGG INGRED." anche se sono già stati aggiunti ingredienti.	Per i modelli con bilancia: gli ingredienti sono stati aggiunti prima dell'attivazione della bilancia.	<ul style="list-style-type: none"> <li>■ Vuotare la ciotola.</li> <li>■ Selezionare nuovamente il programma.</li> <li>■ Aggiungere gli ingredienti soltanto dopo aver selezionato il programma e dopo che la bilancia indica "0 g" oppure "0.00 lb" (a seconda dell'impostazione) o sul display viene visualizzato "AGG. INGRED."</li> </ul>

Messaggio sul display	Possibile causa	Rimedio
ERRORE SOVRACCARICO MOTORE	È stata lavorata una quantità eccessiva di ingredienti oppure è stata lavorata troppo a lungo.	<ul style="list-style-type: none"> <li>■ Posizionare la manopola su <b>○</b>.</li> <li>■ Staccare la spina di alimentazione.</li> <li>■ Ridurre la quantità di alimenti lavorati.</li> <li>■ Lasciare raffreddare l'apparecchio a temperatura ambiente.</li> </ul>
	L'apparecchio o un accessorio sono bloccati.	<ul style="list-style-type: none"> <li>■ Posizionare la manopola su <b>○</b>.</li> <li>■ Staccare la spina di alimentazione.</li> <li>■ Controllare l'apparecchio / accessorio e rimuovere il blocco.</li> </ul>
	Motore guasto.	Se il messaggio viene visualizzato in maniera continua probabilmente il motore è guasto. Si prega di contattare il servizio assistenza clienti.
ERRORE BILANCIA	La bilancia non funziona correttamente.	<ul style="list-style-type: none"> <li>■ Resetare la bilancia: tenere premuto uno dei tasti funzione (☺/☹/☺) finché sul display non viene visualizzato "OptiMUM".</li> <li>■ Posizionare la manopola su <b>○</b>.</li> <li>■ Staccare la spina di alimentazione.</li> <li>■ Riprovare dopo ca. 10 min.</li> </ul>
	Bilancia guasta	Se il messaggio viene visualizzato in maniera continua probabilmente la bilancia è guasta. Si prega di contattare il servizio assistenza clienti.
	La bilancia è esposta a vibrazioni.	Non utilizzare l'apparecchio su superfici di lavoro sotto le quali è in funzione ad es. una lavastoviglie.
	Prima di utilizzare la bilancia l'apparecchio è stato spostato sul piano di lavoro trascinandolo.	<ul style="list-style-type: none"> <li>■ Sollevare l'apparecchio e riabbassarlo.</li> <li>■ Resetare la bilancia e riprovare.</li> </ul>
ERRORE BRACCIO ALZATO	Il braccio oscillante è stato aperto.	<ul style="list-style-type: none"> <li>■ Posizionare la manopola su <b>○</b>.</li> <li>■ Premere il pulsante di sblocco e spingere il braccio oscillante verso il basso finché non si aggancia.</li> </ul>
ERRORE CONTROLLARE CIOTOLA	La ciotola o l'ingranaggio angolare (accessori) si sono staccati.	<ul style="list-style-type: none"> <li>■ Posizionare la manopola su <b>○</b>.</li> <li>■ Staccare la spina di alimentazione.</li> <li>■ Ruotare la ciotola fino all'arresto.</li> <li>■ Ruotare l'ingranaggio angolare fino all'arresto e chiudere completamente la leva di chiusura.</li> </ul>



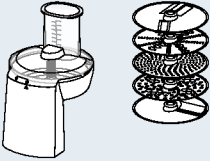
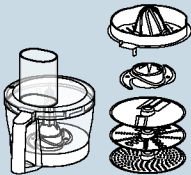

Messaggio sul display	Possibile causa	Rimedio
X PESARE STOP APPARECCHIO	La bilancia è stata attivata con l'apparecchio in funzione.	<ul style="list-style-type: none"> <li>■ Spegnerne l'apparecchio e attendere che sia fermo prima di utilizzare la bilancia.</li> </ul>
PESO ECCESSIVO BILANCIA oppure PESO INSUFFICIENTE BILANCIA	Il peso finale supera i limiti del campo di misurazione e di visualizzazione della bilancia (da -990 g a 5000 g)	<ul style="list-style-type: none"> <li>■ Non introdurre più di 5000 g di ingredienti.</li> <li>■ Non rimuovere più di 990 g di ingredienti.</li> </ul>
PESO ECCESSIVO oppure PESO INSUFFICIENTE se si utilizza il SensorControl Plus	Sono stati introdotti troppi o troppo pochi ingredienti per il programma selezionato.	<ul style="list-style-type: none"> <li>■ Introdurre gli ingredienti rispettando le quantità indicate.</li> </ul> <p>→ "Utilizzo di SensorControl Plus" ved. pagina 74</p>

## Accessori

Gli accessori e i ricambi possono essere acquistati presso i rivenditori o tramite il servizio assistenza clienti. Poiché la gamma di prodotti viene continuamente ampliata, è possibile che siano disponibili accessori non riportati in queste istruzioni. Visitare [www.bosch-home.com](http://www.bosch-home.com) per vedere l'elenco aggiornato degli accessori disponibili.

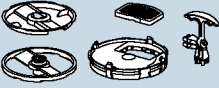
Accessori	Denominazione	Descrizione
	<b>MUZ9VL1</b>	<b>Sminuzzatore continuo</b> Per tagliare, tagliare a julienne e grattugiare frutta, verdura e altri alimenti.
	<b>MUZ9VLP1</b>	<b>Multimixer con spremiagrumi</b> Per tritare erbe aromatiche, verdura, mele e carne, per tagliare a julienne carote, rafano e formaggio, per grattugiare frutta secca e cioccolato raffreddato. Per spremere arance, limoni e pompelmi.
	<b>MUZ9PP1</b>	<b>Torchio per la pasta</b> Per preparare pasta corta e lunga.

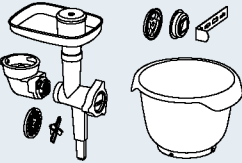
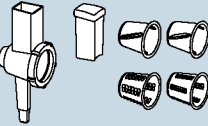
Accessori	Denominazione	Descrizione
	<b>MUZ9TM1</b>	<b>Set tritatutto</b> Per macinare e sminuzzare piccole quantità di spezie, cereali, caffè o zucchero. Per sminuzzare e tritare carne, pesce, formaggio duro, erbe, frutta, verdura, frutta secca o cioccolato. Per miscelare alimenti liquidi o morbidi, per sminuzzare/tritare frutta e verdura crude e frutta surgelata e per frullare.
	<b>MUZ9HA1</b>	<b>Tritacarne con beccucci per salsicce e kebbe</b> Per tritare carne fresca per la tartara o il polpettone. Per riempire le salsicce. Per preparare ravioli di pasta o ripieni di carne macinata.
	<b>MUZ9MX1</b>	<b>Frullatore</b> Per miscelare bevande, per passare frutta e verdura, per preparare la maionese, per sminuzzare frutta, frutta secca e cubetti di ghiaccio, per frullare e mescolare minestre e salse.
	<b>MUZ9ER1</b>	<b>Ciotola in acciaio inossidabile con manici</b> Nella ciotola possono essere lavorati fino a 3500 g di impasto.
	<b>MUZ9KR1</b>	<b>Ciotola di plastica con manici</b> Nella ciotola possono essere lavorati fino a 3500 g di impasto.
	<b>MUZ9FW1</b>	<b>Tritacarne</b> Per tritare carne fresca per la tartara o il polpettone.
	<b>MUZ9PP2</b>	<b>Inseri per la pasta per MUZ9HA1 e MUZ9FW1</b> Per fare la pasta. 5 diverse forme tra cui scegliere.

Accessori	Denominazione	Descrizione
	<b>MUZ9SV1</b>	<b>Inserto siringa per biscotti per MUZ9HA1 e MUZ9FW1</b> Per la preparazione di biscotti. 4 diverse forme tra cui scegliere.
	<b>MUZ9CC1</b>	<b>Cubettatrice per MUZ9VL1</b> Per tagliare alimenti a forma di cubetti.
	<b>MUZ9PS1</b>	<b>Disco per patatine fritte per MUZ9VL1</b> Per tagliare patate crude per fare le patatine fritte.
	<b>MUZ9SC1</b>	<b>Disco doppia funzione Profi Supercut per MUZ9VL1 e MUZ9VLP1</b> Per tagliare frutta e verdura a fette spesse o sottili. Particolarmente adatto per gli alimenti molto morbidi o molto fibrosi.
	<b>MUZ9BS1</b>	<b>Set di accessori "Baking Sensation"</b> Il set comprende i seguenti pezzi: <b>MUZ9FW1</b> tritacarne (con disco forato medio, 5 mm), <b>MUZ9SV1</b> inserto siringa per biscotti, <b>MUZ9KR1</b> ciotola di plastica.
	<b>MUZ9RV1</b>	<b>Adattatore grattugia</b> Per affettare e grattugiare alimenti.
	<b>MUZ9AD1</b>	<b>Ingranaggio angolare per MUZ9RV1</b> Disponibile separatamente, se non è presente un ingranaggio angolare di un altro accessorio.

## Bestemming van het apparaat

Dit apparaat is alleen bestemd voor huishoudelijk gebruik en de huiselijke omgeving. Gebruik het apparaat uitsluitend voor verwerkingshoeveelheden en -tijden die gebruikelijk zijn in het huishouden. Toegestane maximumhoeveelheden niet overschrijden.

→ “Recepten” zie pagina 99

Het apparaat is geschikt voor het mixen, kneden en kloppen van levensmiddelen. Het apparaat mag niet worden gebruikt om andere substanties of voorwerpen te verwerken. Bij gebruik van door de fabrikant goedgekeurde andere accessoires zijn aanvullende toepassingen mogelijk. Het apparaat uitsluitend met goedgekeurde originele onderdelen en accessoires gebruiken. Het toebehoren nooit voor andere apparaten gebruiken.

Gebruik het apparaat alleen binnenshuis bij kamertemperatuur en tot 2000 m boven de zeespiegel.

---

## Belangrijke veiligheidsinstructies

Lees de gebruiksaanwijzing zorgvuldig door, houd u eraan en bewaar hem goed! Als u dit apparaat aan iemand anders geeft, lever dan ook deze gebruiksaanwijzing mee. Bij niet-naleving van de aanwijzingen voor het juiste gebruik van het apparaat is de fabrikant niet aansprakelijk voor daaruit resulterende schade. Dit apparaat mag door personen met verminderde lichamelijke, zintuiglijke of geestelijke vermogens of gebrek aan ervaring en/of kennis worden gebruikt indien dit onder toezicht gebeurt of indien zij over het veilige gebruik van het apparaat zijn geïnstrueerd en de hieruit voortvloeiende gevaren hebben begrepen. Kinderen moeten van het apparaat en aansluitsnoer worden weggehouden en mogen het apparaat niet bedienen. Kinderen mogen niet met het apparaat spelen. Reiniging en gebruikersonderhoud mogen niet door kinderen worden uitgevoerd.

### **⚠ Gevaar voor elektrische schokken en brand!**

- Het apparaat mag uitsluitend via een conform de voorschriften geïnstalleerd stopcontact met randaarde op een stroomnet met wisselstroom worden aangesloten. Overtuig u ervan dat het randaardesysteem van de elektrische huisinstallatie conform de elektrotechnische voorschriften is geïnstalleerd.
- Het apparaat uitsluitend aansluiten en gebruiken volgens de gegevens op het typeplaatje. Alleen gebruiken wanneer het aansluitsnoer en het apparaat niet beschadigd zijn. Om gevaren te vermijden, mogen reparaties aan het apparaat, zoals het vervangen van een beschadigd aansluitsnoer, uitsluitend worden uitgevoerd door onze service.

- Het apparaat nooit aansluiten op een tijdschakelaar of op een op afstand bedienbaar stopcontact. Tijdens het gebruik altijd toezicht houden op het apparaat!
- Het apparaat niet neerzetten op of in de buurt van hete oppervlakken, zoals fornuisplaten. Het netsnoer niet met hete delen in aanraking brengen of over scherpe randen trekken.
- Het basisapparaat niet in water dompelen en niet in de vaatwasser doen. Gebruik geen stoomreiniger. Het apparaat niet met vochtige handen gebruiken.
- Het apparaat moet na ieder gebruik, als er geen toezicht aanwezig is, voor de montage, demontage of reiniging en bij storingen altijd van het net worden gescheiden.

### **Gevaar voor letsel!**

- Voordat u toebehoren of hulpstukken vervangt die bewegen tijdens het gebruik, moet het apparaat worden uitgeschakeld en worden losgemaakt van het stroomnet.
- Niet in de behuizing grijpen bij het omlaag bewegen van de draaiarm om te voorkomen dat vingers of handen worden ingeklemd. Verstel de draaiarm niet wanneer het apparaat ingeschakeld is.
- Hulpstukken alleen gebruiken als de kom is geplaatst, het deksel is aangebracht en het aandrijvingsbeschermddeksel is geplaatst! Bij gebruik van toebehoren de kom, het deksel en het aandrijvingsbeschermddeksel volgens de gebruiksaanwijzing aanbrengen!
- Tijdens het gebruik nooit met de handen in de kom of in de vulopening grijpen. Geen voorwerpen (bijv. kooklepel) in de kom of de vulopening steken. Handen, haren, kleding en andere voorwerpen op een afstand houden van roterende delen. Na het uitschakelen loopt de aandrijving nog even na. Wacht tot de aandrijving geheel stilstaat.
- Hulpstukken nooit gelijktijdig met een of 2 toebehoren gebruiken. Neem bij gebruik van toebehoren zowel deze als ook de bijgevoegde gebruiksaanwijzingen in acht.
- Bij gebruik van toebehoren de kleurmarkering op het toebehoren en de aandrijving in acht nemen.

### **Verstikkingsgevaar!**

Laat kinderen niet met verpakkingsmateriaal spelen.

## **Attentie!**

- Wij adviseren u het apparaat niet langer ingeschakeld te laten dan nodig is voor het verwerken van de levensmiddelen. Niet onbelast laten lopen.
- Het werkvlak moet goed toegankelijk, vochtbestendig, vast, vlak, droog en voldoende groot zijn om schade door spatten te voorkomen en ongehinderd te kunnen werken.

## **Belangrijk!**

Na elk gebruik of als u het apparaat langere tijd niet hebt gebruikt, dient u het altijd grondig te reinigen. → *“Reiniging en verzorging” zie pagina 99*

**Hartelijk gefeliciteerd met de aankoop van uw nieuwe Bosch-apparaat. Meer informatie over onze producten vindt u op onze internetsite.**

**[www.bosch-home.com](http://www.bosch-home.com)**

Onze toestellen worden permanent verder ontwikkeld. Daarom kan het gebeuren dat bepaalde functies van deze handleiding afwijken. Controleer in dit geval of op onze internetpagina een nieuwere versie van deze handleiding beschikbaar is.

Voor het gebruik van deze gebruiksaanwijzing: de omslagpagina's van deze handleiding kunt u uitklappen. Hierop vindt u afbeeldingen met letters en cijfers, waarnaar in deze gebruiksaanwijzing steeds wordt verwezen (bijv. → **Afbeeldingenreeks** .

---

## Inhoud

Bestemming van het apparaat.....	86
Belangrijke veiligheidsinstructies.....	86
In één oogopslag.....	89
Voor het eerste gebruik .....	89
Onderdelen en bedieningselementen.....	89
Vorbereiding .....	92
Instellingen .....	92
Gebruik zonder extra functies.....	93
Gebruik van de tijd- en de timerfunctie....	94
Gebruik van SensorControl Plus .....	95
Gebruik van de weegschaal .....	97
Gebruik van toebehoren .....	98
Reiniging en verzorging.....	99
Recepten .....	99
Fijne instelling van de hulpstukken.....	100
Beveiligingssytemen .....	101
Afval.....	101
Garantie.....	101
Hulp bij storingen.....	102
Toebehoren.....	104



## In één oogopslag

De pagina's met afbeeldingen uitklappen.

→ **Afbeelding** 

### Basisapparaat

- 1 **Draaischakelaar**
  - a Lichtring (gebruiksindicatie)
  - b Instelschaal
- 2 **Ontgrendelknop**
- 3 **Draaiarm**
- 4 **Hoofdaandrijving (zwart)**
  - a Opening voor het aanbrengen van de hulpstukken
- 5 **Voorste aandrijving (geel)**
  - a Aandrijvingsbeschermdoeksel
- 6 **Achterste aandrijving (rood)**
  - a Aandrijvingsbeschermdoeksel
- 7 **Snoeropbergvak of snoeroproller\***
- 8 **Uitsparingen voor de kom**

### Bedieningspaneel

- 9 **Functietoetsen**
  - a Functiekeuzetoetsen\*
  - b Insteltoetsen

### 10 Display

### Kom

- 11 **Roestvrijstalen kom**
- 12 **Deksel**
  - a Vulopening

### Hulpstukken

- 13 **Roergarde "Profi Flexi"**
  - a Beschermpak met uitwerptoetsen
- 14 **Professionele garde**
  - a Beschermpak met uitwerptoetsen
- 15 **Kneedhaken**
  - a Beschermpak
  - b Beschermpak met uitwerptoetsen

\* afhankelijk van het model

**N.B.:** afhankelijk van het model wordt uw keukenmachine met meer toebehoren geleverd.

## Voor het eerste gebruik

Voordat het nieuwe apparaat kan worden gebruikt, moet dit volledig uitgepakt, gereinigd en gecontroleerd worden.

### Attentie!

Een beschadigd apparaat nooit in bedrijf nemen!

- Het basisapparaat en alle toebehoren uit de verpakking nemen en het aanwezige verpakkingsmateriaal verwijderen.
- Alle onderdelen op volledigheid en zichtbare beschadigingen controleren.  
→ **Afbeelding** 
- Voor het eerste gebruik alle delen grondig reinigen en drogen.  
→ "Reiniging en verzorging" zie pagina 99

## Onderdelen en bedieningselementen

### Kleurmarkering

De aandrijvingen van het basisapparaat hebben verschillende kleuren (zwart, geel en rood). Deze kleurmarkering vindt u ook op het toebehoren. Gebruik dit toebehoren uitsluitend aan de aandrijving met dezelfde kleur.

### Aandrijvingen

→ **Afbeelding** 

Het apparaat beschikt over 3 verschillende aandrijvingen.

#### Hoofdaandrijving, zwart (4)

Voor het gebruik van de hulpstukken of voor het gebruik van toebehoren met een haakse overbrenging.



#### Voorste aandrijving, geel (5)

Voor het gebruik van toebehoren met een geel verbindingsstuk.



#### Achterste aandrijving, rood (6)

Voor het gebruik van toebehoren met een rood verbindingsstuk.



**Aandrijvingsbeschermdoeksel (5a en 6a)**

Voor het afdekken van aandrijvingen die niet worden gebruikt.

Meer informatie: → “*Toebehoren*” zie pagina 104

**Display**

→ **Afbeelding** 

Op het display worden instellingen, informatie, foutmeldingen en waarden weergegeven. Lange teksten lopen hierbij van rechts naar links om ze volledig weer te geven.

**Voorbeeld:**





De taal waarin de teksten weergegeven worden, kan gewijzigd worden.

→ “*Instellingen*” zie pagina 92

**Functietoetsen**

→ **Afbeelding** 

Het toestel bezit 3 tot 5 functietoetsen (afhankelijk van het model) waarmee bijzondere aanvullende functies en automatische programma's gekozen en ingesteld worden.

Toetsen	
 *	SensorControl Plus / programmaselectie / vorige
 *	Timer / selectie / vorige
 *	Weegschaal / tarra / vorige
—	Selectie / waarden verminderen
+	Selectie / waarden verhogen

\* afhankelijk van het model

**Functiekeuzetoetsen**  /  / 

Door kort indrukken wordt de gekozen functie geactiveerd. Door het indrukken en ingedrukt houden wordt de geselecteerde functie verlaten en op het display verschijnt opnieuw “OptiMUM”.

**Aanwijzing:** De toetsen worden door licht aanraken met de vinger bediend. Het dragen van keukenhandschoenen kan de functie van de toetsen beïnvloeden. Het bedienen met voorwerpen (bijv. kooklepel) is niet mogelijk.

**Draaischakelaar met lichtring**

→ **Afbeelding** 

Met de draaischakelaar wordt de gewenste snelheid geselecteerd, een automatisch programma gestart of het apparaat uitgeschakeld. Tijdens het gebruik brandt de geïntegreerde lichtring. Bij een fout bij de bediening van het apparaat, een activering van de elektronische zekeringen en een apparaatdefect kan het apparaat niet meer worden ingeschakeld en de lichtring brandt.

**Instellingen**

<b>M/A</b>	De instelling <b>M/A</b> heeft twee verschillende functies: <b>Standaard (M):</b> Momentschakeling met het hoogste toerental / snel. Schakelaar gedurende de gewenste tijd vasthouden. <b>Met SensorControl Plus (A):</b> Automatische regeling van de duur. Na activering van het automatische programma de schakelaar op <b>M/A</b> zetten en enkele seconden in deze positie houden. De schakelaar blijft op <b>M/A</b> staan en springt na het beëindigen van het automatische programma opnieuw op <b>O</b> . Het apparaat is uitgeschakeld. → “ <i>Gebruik van SensorControl Plus</i> ” zie pagina 95
<b>O</b>	Stop / Uitschakelen
	Functie “Mengen” op laagste toerental / zeer langzaam.
<b>1...7</b>	Snelheidsstanden <b>1:</b> laag toerental / langzaam <b>7:</b> hoogste toerental / snel

## Hulpstukken

### → Afbeelding

#### Roergarde "Profi Flexi"

Voor het roeren van deeg, bijv. roerdeeg of mousse. Voor het omroeren van geklopt eiwit of room.



#### Professionele garde

Voor het kloppen van eiwit, slagroom en dun deeg, bijv. biscuitdeeg.



#### Kneedhaak

Voor het kneden van zwaar deeg (bijv. gistdeeg) en voor het omroeren van ingrediënten die niet verkleind mogen worden (bijv. rozijnen, chocoladekoekjes).



## Snelheidsadviezen

	Voor het mengen en behoedzaam mengen van verschillende ingrediënten (bijv. geklopt eiwit mengen)
<b>1-2</b>	Voor het roeren en mengen van ingrediënten
<b>3</b>	Voor het kneden van zwaar deeg met de kneedhaak
<b>5-7</b>	Voor het roeren en kloppen van ingrediënten (bijv. slagroom) met de roergarde "Profi Flexi" of met de professionele garde
<b>M/A</b>	Voor het gebruik van de hulpstukken met SensorControl Plus → "Gebruik van SensorControl Plus" zie pagina 95

### Fijne instelling van de hulpstukken

Het apparaat is in de fabriek zodanig ingesteld dat de professionele garde de bodem van de kom bijna aanraakt zodat de ingrediënten optimaal met elkaar worden vermengd. Wanneer de hulpstukken de bodem aanraken of de afstand tot de bodem te groot is, kan dit eenvoudig worden gecorrigeerd. → "Fijne instelling van de hulpstukken" zie pagina 100

## Draaiarm

### → Afbeelding



De draaiarm wordt naar boven bewogen om een hulpstuk of de kom te plaatsen of te verwijderen. De draaiarm beschikt over een "Easy Armlift"-functie, die de opwaartse beweging van de draaiarm ondersteunt.

## Kom en deksel

### → Afbeelding

Het apparaat wordt geleverd met een speciale kom die door het plaatsen en draaien vast met het basisapparaat wordt verbonden. Het deksel wordt aan de draaiarm bevestigd en opent automatisch bij het optillen van de draaiarm.

## Hulpstukken aanbrengen en verwijderen

### → Afbeelding

De hulpstukken zijn bij de beschermkap uitgerust met uitwerptoetsen die bestemd zijn om de hulpstukken eenvoudig te verwijderen.

**Hulpstuk aanbrengen:** het hulpstuk tot het vastklikken in de hoofdaandrijving steken. De beschermkap dekt de aandrijving af.

**Hulpstuk verwijderen:** op de beide uitwerptoetsen drukken tot het hulpstuk loskomt. Het hulpstuk uit de aandrijving trekken.

## Snoeroproller

### → Afbeelding



#### Afhankelijk van het model:

het apparaat is met een automatische snoeroproller uitgerust. Netsnoer in één keer tot de gewenste lengte (max. 125 cm) uittrekken en langzaam loslaten; het snoer is gearrêteerd.

**Snoerlengte verminderen:** lichtjes aan het snoer trekken en laten opwickelen tot de gewenste lengte. Dan opnieuw kort aan het snoer trekken en langzaam loslaten; het snoer is gearrêteerd.

**Belangrijk:** Snoer niet met de hand inschuiven. Wanneer het snoer klem zit: het snoer geheel afwikkelen en opnieuw laten opwikkelen.

## Snoeropbergvak

### → Afbeelding

**Afhankelijk van het model:** het apparaat is met een snoeropbergvak uitgerust. De snoerlengte kan passend worden ingesteld door het snoer iets in het vak terug te duwen of verder naar buiten te trekken.

## Beveiligingssystemen

Het apparaat beschikt over verschillende beveiligingssystemen. → “Beveiligingssystemen” zie pagina 101

---

## Voorbereiding

- Basisapparaat op een gladde, schone en stabiele ondergrond zetten.
- Het aansluitsnoer tot de benodigde lengte uittrekken.
- Ontgrendelknop indrukken en de draai-arm tot de aanslag omhoog bewegen.
- Het deksel met de vulopening naar voren op de hoofdaandrijving steken.
- De kom plaatsen. Daarbij op de uitsparingen in het basisapparaat letten.
- De kom tegen de klok in draaien tot hij vastklikt.

Het basisapparaat is voor het verdere gebruik voorbereid.



**Belangrijk:** het toestel niet op het werkblad verschuiven omdat dit de functie van de weegschaal kan hinderen. Het toestel optillen om het te verplaatsen.

---

## Instellingen

- Ontgrendelknop indrukken en de draai-arm omlaag drukken tot hij vastklikt.
- Stekker in wandcontactdoos doen. Het apparaat is ingeschakeld.
- Op het display verschijnt “OptiMUM”.



**Aanwijzing:** wordt het apparaat binnen een bepaalde tijd niet gebruikt of bediend, gaat het display langzaam uit en gaat het in stand-bymodus. Door het aanraken van een willekeurige toets verschijnt opnieuw “OptiMUM”.

- De toetsen  en + tegelijk ingedrukt houden tot het configuratiemenu geopend wordt.
- De toetsen  en + weer loslaten.

## Instelling selecteren



- Telkens door het kort indrukken van de toets  verschijnen na elkaar de volgende instellingen.
  - TAAL  
Taal waarin de displayteksten weergegeven worden.
  - GELUID  
Volume van de signalen – instelling in 6 standen van uit tot luid.
  - HELDERHEID  
Helderheid van het display – instelling in 6 standen van donker tot helder.
  - EENHEDEN (bij modellen met weegschaal) Weergave-eenheid van de weegschaal – gram (g) of pond (lb).

## Instellingen wijzigen en opslaan

- Met de toets + o – wordt de actuele instelling veranderd.
- De toetsen  en + tegelijk ingedrukt houden tot “OPGESLAGEN” op het display verschijnt.
- De toetsen  en + weer loslaten. De gewijzigde instellingen zijn opgeslagen.

## Voorbeeld: taal instellen

### → zie ook de korte handleiding

- De toetsen  en + tegelijk ingedrukt houden tot het configuratiemenu geopend wordt.
- De toetsen  en + weer loslaten.
- De toets  zo vaak indrukken tot de taalkeuze verschijnt.

**TAAL**

**NEDERLANDS**

- De toets + of – zo vaak indrukken tot de gewenste taal weergegeven wordt.
- De toetsen ☺ en + tegelijk ingedrukt houden tot “INSTELLINGEN OPGESLAGEN” op het display verschijnt.

## INSTELLIN OPGESLAGEN

- Op het display verschijnt de taalkeuze.
- De toetsen ☺ en + weer loslaten. De taalkeuze is opgeslagen.
- Eén van de functietoetsen (☺/☺/☺) ingedrukt houden tot “OptiMUM” op het display verschijnt. Het apparaat is klaar voor gebruik.

**N.B.:** Wordt het apparaat met de draaischakelaar ingeschakeld, dan wordt het menu onmiddellijk verlaten.

---

## Gebruik zonder extra functies

### **⚠ Gevaar voor letsel!**

- De stekker pas in het stopcontact steken wanneer alle voorbereidingen voor het werken met het apparaat zijn uitgevoerd.
- Tijdens het gebruik nooit met de handen in de kom of in de vulopening grijpen.
- Werk altijd met aangebracht deksel!
- Voor het bewegen van de draaiarm of het wisselen van hulpstukken in elk geval wachten tot de aandrijving stilstaat.
- Om veiligheidsredenen in elk geval het aandrijvingsbeschermdoosje op de voorste of achterste aandrijving aanbrengen.

### **Belangrijk:**

- Basisapparaat zoals in “Voorbereiding” beschreven voorbereiden.
- Het apparaat kan niet worden ingeschakeld wanneer de kom niet correct is geplaatst.

**Aanwijzing:** de functie “TIJD” start bij elk gebruik automatisch, telt de verwerkingsduur mee en geeft deze op het display aan.

### → **Afbeeldingenreeks**

1. Afhankelijk van de verwerkingstaak roergarde “Profi Flexi”, professionele garde of kneedhaak kiezen

→ “Hulpstukken” zie pagina 91.

1. Het hulpstuk tot het vastklikken in de hoofdaandrijving steken. De beschermkap dekt de aandrijving af.
2. De ingrediënten in de kom doen.
3. Ontgrendelknop indrukken en de draaiarm omlaag drukken tot hij vastklikt.

### **⚠ Gevaar voor letsel!**

Draaiarm voorzichtig omlaag bewegen! Let erop dat vingers of handen niet worden ingeklemd.

## Apparaat bedienen

4. Stekker in wandcontactdoos doen. Op het display verschijnt “OptiMUM”.
5. Draaischakelaar op de gewenste stand zetten (→ “Snelheidsadviezen” zie pagina 91). Op het display verschijnt “TIJD” en de verstreken verwerkingsduur wordt in minuten en seconden weergegeven.

**Aanwijzing:** vanaf een duur van 60 minuten worden bijkomend uren weergegeven: “1:01:30”.

6. Verwerk de ingrediënten zo lang tot het gewenste resultaat is bereikt.
7. Draaischakelaar op zetten. Wachten tot de aandrijving stilstaat. Stekker uit het stopcontact nemen.
8. Ontgrendelknop indrukken en de draaiarm tot de aanslag omhoog bewegen.
9. De kom met de klok mee draaien tot hij kan worden opgetild. Kom verwijderen.
10. Op de beide uitwerptoetsen drukken tot het hulpstuk loskomt. Het hulpstuk uit de aandrijving trekken.
11. Deksel van de aandrijving trekken.

12. Alle onderdelen bij voorkeur direct na gebruik reinigen. → *“Reiniging en verzorging” zie pagina 99*

**N.B.:** gebruik ook onze toepassingsvoorbeelden om uw nieuwe apparaat en de functies ervan beter te leren kennen. → *“Recepten” zie pagina 99*

## In ingrediënten toevoegen

Tijdens de verwerking kunnen ook andere ingrediënten worden toegevoegd.

### → Afbeelding

- Terwijl het apparaat loopt verdere ingrediënten voorzichtig door de vulopening in het deksel toevoegen.

### **Gevaar voor letsel!**

Tijdens het gebruik nooit met de handen in de kom of in de vulopening grijpen. Geen voorwerpen (bijv. kooklepel) in de kom of de vulopening steken.

### → Afbeeldingenreeks

1. Om grotere hoeveelheden of ingrediënten toe te voegen, draaiknop op **O** zetten. Wachten tot de aandrijving stilstaat.
2. Ontgrendelknop indrukken en de draaiarm tot de aanslag omhoog bewegen.
3. De ingrediënten direct in de kom doen. Ontgrendelknop indrukken en de draaiarm omlaag drukken tot hij vastklikt. Op het display verschijnt “OptiMUM”. Ingrediënten verder verwerken.

---

## Gebruik van de tijd- en de timerfunctie

Het apparaat is met een tijd- en timerfunctie uitgerust. Volgende functies zijn mogelijk:

### Functie “TIJD”

Weergave van de verstreken verwerkingsduur (standaardinstelling). De functie “TIJD” start automatisch als met de verwerking van levensmiddelen begonnen wordt.

### Opmerkingen:

- Tijdens de verwerking kort de toets  indrukken om de functie “TIMER” in te schakelen.

- Tijdens de verwerking de toets  ingedrukt houden om het display op “00:00” terug te zetten.

### Functie “TIMER”

Instellen van de gewenste duur. Als de duur verstreken is, weerklinkt een signaal en de verwerking wordt beëindigd. De functie kan ook zonder de verwerking van levensmiddelen gebruikt worden (bijv. voor kook- en rusttijden van levensmiddelen).

### → Afbeeldingenreeks

1. Het apparaat voorbereiden. Ingrediënten toevoegen.
  2. Stekker in wandcontactdoos doen. Op het display verschijnt “OptiMUM”.
  3. De toets  indrukken. Op het display verschijnt “00:00”.
  4. Met de toets + of – de gewenste verwerkingsduur instellen. Door het ingedrukt houden van de desbetreffende toets wisselen de waarden sneller. De ingestelde verwerkingsduur blijft ca. 5 minuten opgeslagen.
  5. Draaischakelaar op de gewenste stand zetten.
  6. Op het display wordt de resterende duur weergegeven en afgeteld.
  7. Als de resterende duur verstreken is, weerklinkt een signaal en het apparaat stopt de verwerking automatisch. Op het display verschijnt “EINDE TIMER”.
- Aanwijzing:** Geluidsignaal instellen → *“Instellingen” zie pagina 92*
8. Op het display verschijnt “ZET DRAAIKNOP OP 0”.
  9. Draaischakelaar op **O** zetten. Op het display verschijnt “OptiMUM”.
  10. Stekker uit het stopcontact nemen.
  11. De verwerking met de functie “TIMER” is beëindigd.
  12. Alle onderdelen bij voorkeur direct na gebruik reinigen. → *“Reiniging en verzorging” zie pagina 99*

### Aanwijzingen:

- Op het display wordt de duur in minuten en seconden weergegeven. Voorbeeld: 1 minuut en 30 seconden: "01:30". Vanaf een duur van 60 minuten worden bijkomend uren weergegeven: "1:01:30".
- De toets + of – indrukken om de weergegeven resterende duur op elk moment aan te kunnen passen.
- De toets ⏸ 2 keer kort indrukken om de timer te stoppen (het apparaat loopt verder) of opnieuw te starten.
- De draaiknop op **O** draaien om de verwerking te onderbreken. De resterende duur blijft opgeslagen en wordt na het herinschakelen opnieuw afgeteld.
- De toets ⏸ ingedrukt houden om de timer uit te schakelen. Op het display verschijnt "OptIMUM". Op het display verschijnt "00:00". De functie "TIJD" is opnieuw geactiveerd.

### Timer gebruiken zonder levensmiddelen te verwerken:

- De toets ⏸ indrukken. Op het display verschijnt "00:00".
- Met de toets + of – de gewenste verwerkingsduur instellen.
- De toets ⏸ 2 keer kort indrukken om de timer te starten.
- Op het display wordt de resterende duur weergegeven en afgeteld.
- Als de duur verstreken is, weerklinkt er een signaal. Op het display verschijnt "EINDE TIMER".

### Aanwijzingen:

- De toets ⏸ 2 keer kort indrukken om de timer te stoppen of opnieuw te starten.
- Wordt er tijdens het gebruik van de timer mee begonnen levensmiddelen te verwerken, dan loopt het apparaat tot het verstrijken van de resterende duur en wordt de verwerking automatisch gestopt.

## Gebruik van SensorControl Plus

Het apparaat is (afhankelijk van het model) met SensorControl Plus automatische programma's uitgerust. Sensoren bewaken de verwerking van de ingrediënten en schakelen na het bereiken van de voorgeprogrammeerde consistentie het apparaat automatisch uit.

Met SensorControl Plus zijn volgende automatische programma's beschikbaar.

- ROOM  
Automatische bereiding van slagroom.
- EIWIT  
Automatische bereiding van geklopt eiwit.
- GISTDEEG  
Automatische bereiding van gistdeeg.

### Programma kiezen

- Toets ⏸ indrukken. Op het display verschijnt "ROOM".
- Toets ⏸ of de toetsen +/- indrukken. Na elkaar verschijnen de volgende programma's:

Programma	Hulpstuk / ingrediënten
ROOM > 300 ml *	<b>Professionele garde</b> 300-700 ml room
ROOM > 700 ml *	<b>Professionele garde</b> 700-1500 ml room
EIWIT	<b>Professionele garde</b> Eiwit van 2-12 eieren
GISTDEEG	<b>Kneedhaak</b> Ingrediënten en hoeveelheden volgens recept → "Recepten" zie pagina 99

\* Bij apparaten met geïntegreerde weegschaal worden de opties "> 300 ml" en "< 700 ml" voor "ROOM" niet weergegeven. Op het display knippert "0g". Als tussen 300 ml en 1500 ml room toegevoegd wordt, geeft het display permanent de hoeveelheid aan en het apparaat gebruikt automatisch de juiste instellingen. Wordt minder of meer room toegevoegd, dan knippert het weergegeven gewicht.

### Opmerkingen:

- Om een goede werking van het sensorsysteem te waarborgen, moet de keukenmachine minstens 2 minuten in gebruik zijn geweest voordat de SensorControl Plus-automaat kan worden gebruikt.
- Ingrediënten pas toevoegen nadat het programma geselecteerd werd en de weegschaal “0 g” of “0.00 lb” (afhankelijk van de instelling) weergeeft of op het display “INGREDIËNTEN TOEVOEGEN” verschijnt.
- Wordt het apparaat met de draaischakelaar ingeschakeld, dan wordt het menu onmiddellijk verlaten.
- Nadat de verwerking met SensorControl Plus werd gestart, geen bijkomende ingrediënten toevoegen.
- SensorControl Plus is alleen voor de beschreven hulpstukken en levensmiddelen (in de opgegeven hoeveelheden) geprogrammeerd. Andere combinaties zijn niet mogelijk.
- De versheid, de temperatuur en de samenstelling van de gebruikte ingrediënten beïnvloeden de benodigde tijd en het resultaat.
- De SensorControl Plus -automaat kan alleen optimale resultaten bereiken wanneer de eieren vers zijn resp. de room gekoeld is (ca. 6 °C).
- Voordien bevroren room kan niet geklopt worden.
- Gebruik van room met additieven of lactosevrije room kan niet tot ideale resultaten leiden.
- Suiker, aroma's en andere ingrediënten voor room of geklopt eiwit pas na beëindiging van SensorControl Plus toevoegen.
- Na het starten van SensorControl Plus zijn de toetsen geblokkeerd.
- Om de SensorControl Plus af te breken, de draaiknop op **O** zetten. Hiervoor moet een geringe weerstand overwonnen worden.

- Als het resultaat niet met de eigen wensen overeenkomt, de draaiknop op stand **7** (voor room en geklopt eiwit) of stand **3** (voor gistdeeg) zetten en de ingrediënten tot de gewenste consistentie verwerken.
- SensorControl Plus geen tweede keer met reeds verwerkte ingrediënten starten.

### Een voorbeeld: eiwit met SensorControl Plus kloppen

#### → Afbeeldingenreeks

1. Het basisapparaat voorbereiden en de professionele garde inzetten.
2. Ontgrendelknop indrukken en de draaiarm omlaag drukken tot hij vastklikt.
3. Stekker in wandcontactdoos doen. Op het display verschijnt “OptiMUM”.
4. Eieren scheiden (2-12 stuks).
5. Toets  indrukken. Op het display verschijnt “ROOM”.  
**Aanwijzing:** Bij modellen zonder weegschaal verschijnt “ROOM > 300 ml”. Nogmaals op toets  drukken. Op het display verschijnt “ROOM > 700 ml”.
6. Toets  indrukken. Op het display verschijnt “EIWIT”.  
**Aanwijzing:** bij apparaten met geïntegreerde weegschaal wordt deze nu gekalibreerd. Op het display verschijnen tijdens de kalibratie na elkaar streepjes: “- - - -” (tara). Op het display verschijnt “0 g” of “0.00 lb” (afhankelijk van de instelling).
7. Het eiwit in de kom doen. Op het display verschijnt “HOUD DRAAIKNOP 2s OP M/A”.
8. Draaischakelaar op **M/A** zetten en 2 seconden in deze positie houden.
9. Na 2 seconden wordt de draaischakelaar automatisch gefixeerd en blijft deze na het loslaten op **M/A** staan.

**Belangrijk:** blijft de draaischakelaar niet op **M/A** staan, dan werd deze niet lang genoeg in deze positie vastgehouden.

10. Op het display verschijnt “SENSOR CONTROL PLUS”. SensorControl Plus bewaakt de verwerking.



11. Als de voorgeprogrammeerde consistentie bereikt werd, weerklinkt een signaal en de verwerking wordt beëindigd. Op het display verschijnt "EINDE".  
**Aanwijzing:** Geluidssignaal instellen → "Instellingen" zie pagina 92
12. De draaiknop springt automatisch op **O**. Op het display verschijnt "OptIMUM".
13. Stekker uit het stopcontact nemen.
14. De verwerking met de functie "EIWIT" is beëindigd.
15. Alle onderdelen bij voorkeur direct na gebruik reinigen. → "Reiniging en verzorging" zie pagina 99

## Gebruik van de weegschaal

Het apparaat (afhankelijk van het model) is met een weegschaal uitgerust. Volgende toepassingen zijn mogelijk:

- Wegen van toegevoegde ingrediënten (ofwel elk ingrediënt afzonderlijk of de som van alle ingrediënten).
- Vooraf instellen van een gewenst gewicht en aftellen tot er voldoende toegevoegd werd (met akoestische aanwijssignalen).

### Aanwijzingen:

- De weegschaal geeft het gewicht in stappen van 5 g weer (0,01 lb). Wordt minder dan 5 gram (0,01 lb) toegevoegd, dan levert de weegschaal geen correct meetresultaten.
- Het toestel heeft 4 gewichtssensoren in de standvoeten. De weegschaal levert alleen correcte resultaten als ze met alle voeten op een vast en effen werkvlak staat. Geen doeken of dergelijke eronder leggen.
- Het werkvlak mag tijdens het gebruik van de weegschaal niet aan trillingen zijn blootgesteld (bijv. voor andere activiteiten of andere apparaten).
- Het toestel niet op het werkblad verschuiven omdat dit de functie van de weegschaal kan hinderen. Het toestel optillen om het te verplaatsen.

- Na het inschakelen of terugzetten van de weegschaal wordt deze gedurende een kort moment gekalibreerd (tarra). Het apparaat hierbij niet aanraken en geen voorwerpen erop leggen (bijv. kooklepel, vaatdoek, etc.).
- Erop letten dat maatbekers of verpakkingen niet op het apparaat (bijv. aan de rand van de vulschacht) liggen.

## Ingrediënten wegen

### → Afbeeldingenreeks

1. Het basisapparaat voorbereiden.
2. Stekker in wandcontactdoos doen. Op het display verschijnt "OptIMUM".
3. Toets  indrukken en apparaat niet meer aanraken. Op het display verschijnen tijdens de kalibratie na elkaar streepjes: "-----" (tarra).
4. Op het display verschijnt "0 g" of "0.00 lb" (afhankelijk van de instelling). De weegschaal is klaar.
5. Ingrediënten toevoegen. De weegschaal geeft het gewicht weer.
6. Verwerking starten of verdere ingrediënten klaar zetten.
7. Toets  indrukken en apparaat niet meer aanraken. Op het display verschijnt "0 g" of "0.00 lb" (afhankelijk van de instelling). De weegschaal is klaar.
8. Op deze manier alle gewenste ingrediënten toevoegen en afwegen.

Daarna de afgewogen ingrediënten verwerken. → "Gebruik zonder extra functies" zie pagina 93

**Aanwijzing:** Als de toets  tijdens de verwerking van levensmiddelen wordt ingedrukt, verschijnt op het display "VOOR WEEGSCHAAL STOP MACHINE".

## Gewicht vooraf instellen

### → Afbeeldingenreeks

1. Toets  indrukken en apparaat niet meer aanraken. Op het display verschijnen tijdens de kalibratie na elkaar streepjes: “-----” (tarra).
2. Op het display verschijnt “0 g” of “0.00 lb” (afhankelijk van de instelling). De weegschaal is klaar.
3. Op het display verschijnt “100 g” of “0.20 lb” (afhankelijk van de instelling).
4. Met de toets + of – het gewenste gewicht instellen (50-3000 g / 0.10-6.00 lb).
5. Ingrediënten toevoegen. De nog ontbrekende hoeveelheid wordt op het display weergegeven, bijv. “65 g”.
6. Vanaf “40 g” weerklinkt een terugkerend signaal. Hoe geringer de resterende hoeveelheid, des te sneller weerklinkt het signaal.

**Aanwijzing:** Geluidssignaal instellen

→ “Instellingen” zie pagina 92

7. Bij “0 g” (de vooraf ingestelde hoeveelheid werd toegevoegd) gaat het signaal uit.
8. Wordt de vooraf ingestelde hoeveelheid overschreden, dan weerklinkt het signaal permanent.

**Aanwijzing:** Geluidssignaal instellen

→ “Instellingen” zie pagina 92

Het extra gewicht wordt met een minteken gemarkeerd. Bij 25 g teveel hoeveelheid wordt op het display “-25 g” weergegeven.

---

## Gebruik van toebehoren

Bij uw keukenmachine horen een aantal toebehoren waarmee u de functieomvang duidelijk kunt uitbreiden. Afhankelijk van het model omvat de levering al bepaalde toebehoren. Indien een van de toebehoren niet is meegeleverd, kan het in de speciaalzaak of bij de servicedienst worden aangeschaft.

→ “Toebehoren” zie pagina 104

## Vorbereitung voor toebehoren

Afhankelijk van het toebehoren moet het basisapparaat op verschillende wijze worden voorbereid.

- Basisapparaat op een gladde, schone en stabiele ondergrond zetten.
- Het aansluitsnoer tot de benodigde lengte uittrekken.
- Basisapparaat volgens de afbeelding voorbereiden afhankelijk van het toebehoren.

### → Afbeelding

1. Vorbereitung voor hulpstukken.
2. Vorbereitung voor toebehoren op de zwarte aandrijving met haakse overbrenging en toebehoren dat op de plaats van de kom wordt aangebracht.
3. Vorbereitung voor toebehoren op de rode aandrijving, bijvoorbeeld mixer of multi-fijnmaakapparaat.
4. Vorbereitung voor toebehoren op de gele aandrijving zonder uitgang voor levensmiddelen, bijvoorbeeld multi-mixer of citruspers.
5. Vorbereitung voor toebehoren op de gele aandrijving met uitgang voor levensmiddelen, bijvoorbeeld continue rasp- en snijapparaat.

### Belangrijk:

- Let op de gele, rode of zwarte markering op de aandrijving en het toebehoren.  
→ “Kleurmarkering” zie pagina 89
- Niet-gebruikte aandrijvingen altijd afdekken met aandrijvingsbeschermdeksels.
- Alle verdere stappen staan vermeld in de desbetreffende gebruiksaanwijzing van het toebehoren.

## Reiniging en verzorging

Het apparaat en de gebruikte hulpstukken moeten na elk gebruik grondig worden gereinigd. → **Afbeelding** 

### **⚠ Gevaar voor elektrische schok!**

- Voor het reinigen de stekker uit het stopcontact halen.
- Het basisapparaat niet in vloeistof dompelen en niet reinigen in de vaatwasmachine.
- Gebruik geen stoomreiniger.

### **Attentie!**

- Gebruik geen reinigingsmiddelen die alcohol of spiritus bevatten.
- Gebruik geen scherpe, puntige of metalen voorwerpen.
- Gebruik geen schurende doeken of schurende reinigingsmiddelen.
- Kunststof onderdelen niet vastklemmen in de vaatwasser, omdat ze dan onherstelbaar vervormd kunnen raken!

## Basisapparaat reinigen

- Aandrijvingsbeschermdoek verwijderen.
- Veeg het basisapparaat en het aandrijvingsbeschermdoek schoon met een zachte, vochtige doek en droog ze af.

## Kom en hulpstukken reinigen

- Reinig de kom en de hulpstukken met een sopje en een zachte doek of spons of doe ze in de vaatwasser.
- Alle onderdelen laten drogen.

## Recepten

### Slagroom

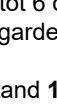
- 200-1500 g 
- Room 1½ tot 4 minuten met de professionele garde kloppen op stand **7**, afhankelijk van de hoeveelheid en de eigenschappen van de room.

**Aanwijzing:** bij modellen met SensorControl Plus het automatische programma gebruiken. → “Gebruik van SensorControl Plus” zie pagina 95

### Eiwit

- 2-12 eiwitten 
- Eiwit 4 tot 6 minuten op stand **7** met de professionele garde kloppen.

**Aanwijzing:** bij modellen met SensorControl Plus het automatische programma gebruiken. → “Gebruik van SensorControl Plus” zie pagina 95

### Biscuitdeeg

#### Basisrecept

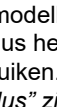
- 3 eieren 
- 3-4 el heet water
- 150 g suiker
- 1 pakjes vanillesuiker
- 150 g bloem
- 50 g zetmeel
- eventueel bakpoeder
- De ingrediënten (behalve de bloem en het zetmeel) ca. 4 tot 6 op stand **7** met de professionele garde tot schuim kloppen.
- Draaischakelaar op stand **1** zetten en de gezeefde bloem en het zetmeel in ca. ½ tot 1 minuut lepel voor lepel toevoegen en erdoor mengen.

**Maximum hoeveelheid:** 2 x basisrecept

### Roerdeeg

#### Basisrecept

- 3-4 eieren 
- 200-250 g suiker
- 1 snufje zout
- 1 pakje vanillesuiker of de schil van ½ citroen
- 200-250 g boter of margarine (kamertemperatuur)
- 500 g bloem
- 1 pakje bakpoeder
- 150 ml melk
- Alle ingrediënten ca. ½ minuut op stand **2**, vervolgens ca. 2-3 minuten op stand **7** met de roergarde Profi Flexi roeren.

**Maximum hoeveelheid:** 2½ x basisrecept

## Zandtaartdeeg

### Basisrecept

- 125 g boter (kamertemperatuur)
- 100-125 g suiker
- 1 ei
- 1 snuffe zout
- wat citroenschil of vanillesuiker
- 250 g bloem
- eventueel bakpoeder
- Alle ingrediënten ca. ½ minuut op stand **2**, vervolgens ca. 2-3 minuten op stand **6** met de roergarde Profi Flexi roeren.



### Bij meer dan 500 g bloem:

- Ingrediënten met de kneedhaken ca. ½ minuut op stand **1**, vervolgens ca. 3-4 minuten op stand **3** kneden.



**Maximum hoeveelheid:** 4 x basisrecept

## Gistdeeg

### Basisrecept

- 500 g bloem
- 1 ei
- 80 g vet (kamertemperatuur)
- 80 g suiker
- 200-250 ml lauwe melk
- 25 g verse gist of 1 pakje gedroogde gist
- schil van ½ citroen
- 1 snuffe zout
- Alle ingrediënten ca. ½ minuut met de kneedhaak op stand **1** kneden, daarna ca. 3-6 minuten op stand **3**.



**Maximum hoeveelheid:** 3 x basisrecept

**Aanwijzing:** bij modellen met SensorControl Plus het automatische programma gebruiken. → "Gebruik van SensorControl Plus" zie pagina 95

## Pastadeeg

### Basisrecept

- 500 g bloem
- 250 g eieren (ca. 5 stuks)
- naar wens 2-3 eetlepels (20-30 g) koud water
- Alle ingrediënten ca. 3 tot 5 minuten op stand **3** tot deeg kneden.



**Maximumhoeveelheid:** 1,5 x basisrecept

## Brooddeeg

### Basisrecept

- 1000 g bloem
- 3 pakje gedroogde gist
- 2 tl zout
- 660 ml warm water
- Alle ingrediënten ca. ½ minuut met de kneedhaak op stand **1** kneden, daarna ca. 4-5 minuten op stand **3**.



**Maximumhoeveelheid:** 1,5 x basisrecept

## Fijne instelling van de hulpstukken

### ⚠ Gevaar voor letsel!

Voor de fijne instelling de stekker uit het stopcontact halen.

### Attentie!

Fijne instelling van de hulpstukken alleen in kleine stapjes uitvoeren. De draaiarm moet volledig omlaag kunnen worden bewogen en de hulpstukken mogen daarbij niet op de bodem en tegen de rand van de kom klemmen. De optimale afstand van de hulpstukken tot de kom bedraagt 3 mm.

### → Afbeeldingenreeks

- Controleer de actuele instelling terwijl de professionele garde is aangebracht.
- Ontgrendelknop indrukken en de draaiarm tot de aanslag omhoog bewegen.
- De hulpstukken met één hand vasthouden. De contraoer met een steeksleutel (10 mm) met de wijzers van de klok mee losdraaien.
- Afstand tot de kom instellen door het hulpstuk te verdraaien (1 hele draai komt overeen met 1 mm hoogteverstelling).
- Tegen de klok in draaien:** de afstand tot de kom wordt kleiner.
- Met de klok mee draaien:** de afstand tot de kom wordt groter.
- Ontgrendelknop indrukken en de draaiarm omlaag drukken tot hij vastklikt.

- Controleer de afstand van het hulpstuk. De optimale afstand van de hulpstukken tot de kom bedraagt 3 mm. Pas de afstand eventueel aan.
- Als de afstand optimaal is ingesteld, de ontgrendelknop indraaien en de draaiarm terug zetten.
- De hulpstukken met één hand vasthouden. De contraoer met een steeksleutel (10 mm) tegen de klok in vastdraaien.

---

## Beveiligingssystemen

### Inschakelbeveiliging

Het apparaat kan alleen worden ingeschakeld wanneer de kom is aangebracht en tot aan het vastklikken werd gedraaid of wanneer een toebehoren met haakse overbrenging op de hoofdaandrijving werd bevestigd en wanneer de draaiarm in de onderste stand is vastgeklikt.

### Beveiliging tegen opnieuw inschakelen

Bij een stroomstoring blijft het apparaat ingeschakeld, maar na de stroomstoring gaat de motor niet opnieuw lopen. Om opnieuw in te schakelen, de draaischakelaar eerst op **O** zetten en dan opnieuw inschakelen.

### Overbelastingsbeveiliging

De overbelastingsbeveiliging schakelt de motor tijdens het gebruik automatisch uit. Een mogelijke oorzaak is het verwerken van een te grote hoeveelheid levensmiddelen tegelijk.

### Draaiarmbeveiliging

De draaiarm kan niet worden ontgrendeld en bewogen wanneer er een toebehoren op de achterste aandrijving is aangebracht.

---

## Afval



Gooi verpakkingsmateriaal op een milieuvriendelijke manier weg. Dit apparaat is gekenmerkt in overeenstemming met de Europese richtlijn 2012/19/EU betreffende afgedankte elektrische en elektronische apparatuur (waste electrical and electronic equipment – WEEE). De richtlijn geeft het kader aan voor de in de EU geldige terugneming en verwerking van oude apparaten. Raadpleeg uw gespecialiseerde handelaar voor de geldende voorschriften inzake afvalverwijdering.

---

## Garantie

Voor dit apparaat gelden de garantievoorwaarden die worden uitgegeven door de vertegenwoordiging van ons bedrijf in het land van aankoop. De leverancier, bij wie u het apparaat heeft gekocht, geeft u hierover graag meer informatie. Om aanspraak te maken op de garantie heeft u altijd uw aankoopbewijs nodig.



Wijzigingen voorbehouden.

## Hulp bij storingen

In de volgende tabellen vindt u oplossingen voor problemen of storingen die u makkelijk zelf kunt verhelpen. Neem contact op met de servicedienst als een storing niet kan worden verholpen.

Probleem	Mogelijke oorzaak	Oplossing
Display geeft niets weer. Lichtring is uit. Het apparaat kan niet worden ingeschakeld.	Het apparaat heeft geen stroom.	<ul style="list-style-type: none"> <li>■ Stroomvoorziening controleren.</li> <li>■ Stekker in wandcontactdoos doen.</li> </ul>
Het apparaat start niet. Lichtring brandt.	Een veiligheidssysteem werd geactiveerd.	→ <i>“Beveiligingssystemen” zie pagina 101</i>
Het apparaat schakelt uit tijdens het gebruik.	Er werd een te grote hoeveelheid ingrediënten gelijktijdig of te lang verwerkt.	<ul style="list-style-type: none"> <li>■ Draaischakelaar op <b>O</b> zetten. Stekker uit het stopcontact nemen.</li> <li>■ Kleinere hoeveelheid verwerken.</li> <li>■ Het apparaat tot kamertemperatuur laten afkoelen.</li> </ul>
	Draaiarm werd geopend.	<ul style="list-style-type: none"> <li>■ Draaischakelaar op <b>O</b> zetten.</li> <li>■ Ontgrendelknop indrukken en de draaiarm omlaag drukken tot hij vastklikt.</li> </ul>
	Kom of haakse overbrenging (toebereiden) is losgekomen.	<ul style="list-style-type: none"> <li>■ Draaischakelaar op <b>O</b> zetten. Stekker uit het stopcontact nemen.</li> <li>■ De mengkom tot aan de aanslag vastdraaien.</li> <li>■ Haakse overbrenging vastdraaien en sluitendel volledig sluiten.</li> </ul>
De draaiarm kan niet geopend worden.	Op de achterste, rode aandrijving is toebehoren aangebracht.	<ul style="list-style-type: none"> <li>■ Toebehoren verwijderen.</li> <li>■ Ontgrendelknop indrukken en draaiarm openen.</li> </ul>
De weegschaal geeft geen gewichtswijziging aan hoewel ingrediënten toegevoegd worden.	De hoeveelheid toegevoegde ingrediënten bedraagt minder dan 5 gram (0,01 lb).	Minstens 5 gram (0,01 lb) toevoegen, anders levert de weegschaal geen correcte meetresultaten.
Het apparaat start het geselecteerde SensorControl Plus programma niet en gaat opnieuw uit.	De draaischakelaar werd niet lang genoeg op de positie <b>M/A</b> vastgehouden.	

Probleem	Mogelijke oorzaak	Oplossing
SensorControl Plus kan niet worden gestart. "INGREDIËNTEN TOEVOEGEN" verschijnt, hoewel de ingrediënten al werden toegevoegd.	Bij modellen met weegschaal: ingrediënten werden toegevoegd vooraleer de weegschaal actief was.	<ul style="list-style-type: none"> <li>■ Kom leegmaken.</li> <li>■ Programma opnieuw kiezen.</li> <li>■ Ingrediënten pas toevoegen nadat het programma geselecteerd werd en de weegschaal "0 g" of "0.00 lb" (afhankelijk van de instelling) weergeeft of op het display "INGREDIËNTEN TOEVOEGEN" verschijnt.</li> </ul>

Display-indicatie	Mogelijke oorzaak	Oplossing
FOUT MOTOR OVERBELAST	Er werd een te grote hoeveelheid ingrediënten gelijktijdig of te lang verwerkt.	<ul style="list-style-type: none"> <li>■ Draaischakelaar op <b>O</b> zetten. Stekker uit het stopcontact nemen.</li> <li>■ Kleinere hoeveelheid verwerken.</li> <li>■ Het apparaat tot kamertemperatuur laten afkoelen.</li> </ul>
	Het apparaat of een toebehoren is geblokkeerd.	<ul style="list-style-type: none"> <li>■ Draaischakelaar op <b>O</b> zetten. Stekker uit het stopcontact nemen.</li> <li>■ Apparaat / toebehoren controleren en blokkering verwijderen.</li> </ul>
	Motor defect.	Verschijnt de melding permanent, dan is de motor mogelijk defect. Neem contact op met onze service.
FOUT WEEGSCHAAL	De weegschaal functioneert niet naar behoren.	<ul style="list-style-type: none"> <li>■ Om de weegschaal terug te zetten: één van de functietoetsen (//) ingedrukt houden tot "OptiMUM" op het display verschijnt.</li> <li>■ Draaischakelaar op <b>O</b> zetten. Stekker uit het stopcontact nemen.</li> <li>■ Na ca. 10 min. opnieuw proberen.</li> </ul>
	Weegschaal defect.	Verschijnt de melding permanent, dan is de weegschaal mogelijk defect. Neem contact op met onze service.
	De weegschaal is aan trillingen blootgesteld.	Apparaat niet gebruiken op werkbladen waaronder bijvoorbeeld een vaatwasser in werking is.
	Het toestel werd vóór het gebruik van de weegschaal op het werkblad verschoven.	<ul style="list-style-type: none"> <li>■ Het toestel optillen en opnieuw neerzetten.</li> <li>■ De weegschaal terugzetten en opnieuw proberen.</li> </ul>
	FOUT ARM OPEN	Draaiarm werd geopend.





Display-indicatie	Mogelijke oorzaak	Oplossing
FOUT CONTROLEER KOM	Kom of haakse overbrenging (toebehoren) is losgekomen.	<ul style="list-style-type: none"> <li>■ Draaischakelaar op <b>O</b> zetten. Stekker uit het stopcontact nemen.</li> <li>■ De mengkom tot aan de aanslag vastdraaien.</li> <li>■ Haakse overbrenging vastdraaien en sluihendel volledig sluiten.</li> </ul>
VOOR WEEGSCHAAL STOP MACHINE	Weegschaal is bij draaiend apparaat ingeschakeld.	<ul style="list-style-type: none"> <li>■ Het apparaat uitschakelen en wachten tot dit stilstaat alvorens de weegschaal te gebruiken.</li> </ul>
OVERBELAST WEEGSCHAAL of ONDERBELAST WEEGSCHAAL	Het meetresultaat bevindt zich buiten het meet- en indicatiebereik van de weegschaal (-990 g tot 5000 g)	<ul style="list-style-type: none"> <li>■ Niet meer dan 5000 g ingrediënten gebruiken.</li> <li>■ Niet meer dan 990 g ingrediënten verwijderen.</li> </ul>
OVERBELAST of ONDERBELAST bij gebruik van SensorControl Plus	Er werden teveel of te weinig ingrediënten voor het gekozen programma toegevoegd.	<ul style="list-style-type: none"> <li>■ Ingrediënten overeenkomstig de opgegeven hoeveelheden toevoegen. → "Gebruik van SensorControl Plus" zie pagina 95</li> </ul>

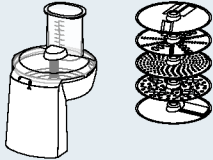
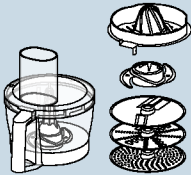
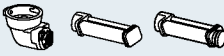

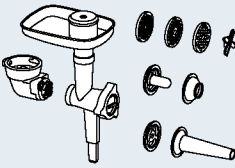

## Toebehoren

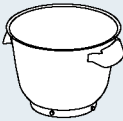
Toebehoren en reserveonderdelen zijn in de handel en via de servicedienst verkrijgbaar. Omdat het productpalet permanent wordt uitgebreid, kan er inmiddels nog meer toebehoren zijn dat hier niet worden vermeld. Ga daarom naar [www.bosch-home.com](http://www.bosch-home.com), om te bekijken welk actueel toebehoren wordt aangeboden.

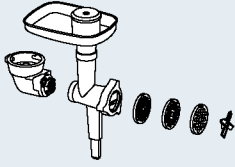
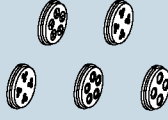
Toebehoren	Aanduiding	Beschrijving
	<b>MUZ9VL1</b>	<b>Continue rasp- en snijapparaat</b> Voor het snijden, raspens en schaven van fruit, groente en andere levensmiddelen.
	<b>MUZ9VLP1</b>	<b>Multimixer met citruspers</b> Voor het hakken van kruiden, groente, appels en vlees, voor het raspens van wortels, rammenas en kaas, voor het fijnraspens van noten en gekoelde chocolade. Voor het uitpersen van sinaasappels, citroenen en grapefruits.
	<b>MUZ9PP1</b>	<b>Pasta-voorzetstuk</b> Voor het maken van lintnoedels en deegplakken.

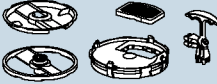

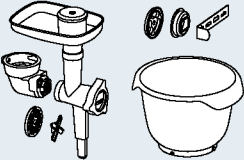
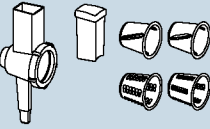
Toebehoren	Aanduiding	Beschrijving
	<p><b>MUZ9TM1</b></p>	<p><b>Multi-fijnmaakset</b>                      Voor het malen en fijnmaken van kleinere hoeveelheden kruiden, graan, koffie of suiker. Voor het fijnmaken en hakken van vlees, vis, harde kaas, kruiden, fruit, groente, noten of chocolade.                      Voor het mengen van vloeibare of halfvastе levensmiddelen, voor het fijnmaken/fijnhakken van rauwe groenten en fruit en gedroogde vruchten en voor het pureren van gerechten.</p>
	<p><b>MUZ9HA1</b></p>	<p><b>Vleeswolf met worstvuller en kebbevorm</b>                      Voor het fijnmaken van vers vlees voor tartaar of gehakt. Voor het vullen van worst. Voor het maken van deeg- of gehaktzakjes.</p>
	<p><b>MUZ9MX1</b></p>	<p><b>Mixer</b>                      Voor het mixen van dranken, pureren van fruit en groente, bereiden van mayonaise, fijnmaken van groente, fruit en noten, het malen van ijsblokjes en het pureren en mengen van soepen en sauzen.</p>
	<p><b>MUZ9ER1</b></p>	<p><b>Roestvrijstalen-mengkom met handgrepen</b>                      In de kom kan max. 3500 g roerdeeg worden verwerkt.</p>
	<p><b>MUZ9KR1</b></p>	<p><b>Kunststof mengkom met grepen</b>                      In de kom kan tot 3500 g roerdeeg verwerkt worden.</p>
	<p><b>MUZ9FW1</b></p>	<p><b>Vleeswolf</b>                      Voor het fijnmaken van vlees voor tartaar of gehakt.</p>
	<p><b>MUZ9PP2</b></p>	<p><b>Pasta-inzetstukken voor MUZ9HA1 en MUZ9FW1</b>                      Voor het vormgeven van pasta. U kunt kiezen uit 5 verschillende vormen.</p>

Toebehoren	Aanduiding	Beschrijving
	<b>MUZ9SV1</b>	<b>Sprits-inzetstuk voor MUZ9HA1 en MUZ9FW1</b> Voor het vormgeven van spritsen. U kunt kiezen uit 4 verschillende vormen.
	<b>MUZ9CC1</b>	<b>Blokjessnijder voor MUZ9VL1</b> Voor het in blokjes snijden van levensmiddelen.
	<b>MUZ9PS1</b>	<b>Patates-fritesschijf voor MUZ9VL1</b> Voor het snijden van rauwe aardappels tot patates frites.
	<b>MUZ9SC1</b>	<b>Draaischijf "Profi Supercut" voor MUZ9VL1 en MUZ9VLP1</b> Voor het in dikke of dunne plakken snijden van fruit en groente. Bijzonder geschikt voor zeer zachte of zeer vezelrijke levensmiddelen.
	<b>MUZ9BS1</b>	<b>Set toebehoren "Baking Sensation"</b> De set bevat de volgende onderdelen: <b>MUZ9FW1</b> vleesmolen (met geperforeerde schijf middel, 5 mm), <b>MUZ9SV1</b> sprits-inzetstuk, <b>MUZ9KR1</b> kunststof mengkom.
	<b>MUZ9RV1</b>	<b>Rasp-opzetstuk</b> Voor het snijden en raspens van levensmiddelen.
	<b>MUZ9AD1</b>	<b>Haakse overbrenging voor MUZ9RV1</b> Apart verkrijgbaar als er geen haakse overbrenging van een ander toebehoren voorhanden is.

---

## Bestemmelsesmæssig brug

Dette apparat er kun beregnet til anvendelse i private husholdninger og i hjemmet. Brug kun apparatet til forarbejdningmængder og -tider, som er almindelige i husholdningen. Overskrid ikke tilladte maks. mængder. → ”Opskrifter” se side 119

Apparatet er egnet til at røre, ælte og piske fødevarer. Apparatet må ikke bruges til at forarbejde andre genstande eller substanser. Bruges andre af producenten tilladte tilbehørsdele, er andre anvendelser også mulige. Brug kun apparatet med tilladte originale dele og tilbehør. Brug aldrig tilbehørsdelene til andre apparater. Apparatet må kun anvendes indendørs ved stuetemperatur og maks. 2000 m over havets overflade.

---

## Vigtige sikkerhedshenvisninger

Læs brugsanvisningen grundigt, følg den, og opbevar den på et sikkert sted! Ved overdragelse af apparatet skal denne vejledning vedlægges. Producenten fraskriver sig ansvaret for skader, der skyldes en manglende overholdelse af instrukserne vedr. korrekt brug af apparatet.

Dette apparat kan bruges af personer med reducerede fysiske, sensoriske eller mentale evner eller manglende erfaring og/eller viden, hvis de er under opsyn eller er blevet instrueret i sikker brug af apparatet og har forstået de farer, der kan være forbundet med brugen af apparatet. Apparatet og tilslutningsledningen skal være utilgængelige for børn, og de må ikke betjene apparatet. Apparatet er ikke legetøj for børn. Rengøring og brugervedligeholdelse må ikke foretages af børn.

### Fare for elektrisk stød og brandfare!

- Apparatet må kun tilsluttes en strømforsyning med vekselstrøm via en stikdåse med jord, der er installeret forskriftsmæssigt. Kontrollér, at jordledningssystemet for den elektriske husinstallation er installeret forskriftsmæssigt.
- Apparatet må kun tilsluttes og bruges iht. angivelserne på typeskiltet. Brug kun apparatet, hvis netledningen og apparatet er uden skader. Reparationer på apparatet som f.eks. udskiftning af en beskadiget tilslutningsledning må kun foretages af vores kundeservice for at undgå fare.
- Tilslut aldrig apparatet til kontakture eller stikdåser, der kan fjernbetjenes. Apparatet skal altid være under opsyn, når det anvendes!
- Apparatet må ikke stilles på eller i nærheden af varme overflader, f.eks. komfur. Netkablet må ikke komme i kontakt med varme dele eller trækkes over skarpe kanter.

- Motorenheden må aldrig dyppes ned i vand eller kommes i opvaskemaskine. Anvend ikke nogen damprensere. Brug ikke apparatet med fugtige hænder.
- Apparatet skal efter hver brug, når det ikke er under opsyn, altid afbrydes fra strømnettet, før det samles, adskilles eller rengøres og i tilfælde af fejl.

### **Fare for at komme til skade!**

- Før udskiftning af tilbehør eller ekstradele, der bevæges under driften, skal apparatet slukkes og afbrydes fra strømnettet.
- Når svingarmen sænkes ned, stik da ikke fingre og hænder ind i huset, så det undgås, at de kommer i klemme. Indstil ikke svingarmen, mens apparatet er tændt.
- Redskaber må kun benyttes, når skålen er sat i, låget er anbragt og drevbeskyttelseslågene er sat på! Bruges der tilbehør, så anbring skålen, låget og drevbeskyttelseslågene afhængigt af anvisningen!
- Stik aldrig hænderne ned i skålen eller påfyldningsskakten under driften. Før ikke genstande (f.eks. grydeske) ned i skålen eller påfyldningsskakten. Hold hænder, hår, tøj og andre genstande væk fra roterende dele. Drevet kører stadig lidt kort efter, at apparatet er slukket. Vent, til drevet står helt stille.
- Redskaber og tilbehør eller 2 slags tilbehør må aldrig anvendes samtidigt. Overhold både denne brugsanvisning og de pågældende vedlagte brugsanvisninger i forbindelse med brug af tilbehøret.
- Bruges der tilbehør, så vær opmærksom på farvemarkeringen på tilbehøret og drevet.

### **Fare for kvælning!**

Lad ikke børn lege med emballagemateriale.

### **OBS!**

- Det anbefales, at apparatet kun er tændt, så længe fødevarerne forarbejdes. Brug ikke apparatet i tomgang.
- Arbejdsfladen skal være let tilgængelig, fugtighedsbestandig, fast, jævn, tør og tilstrækkelig stor, så skader på grund af sprøjt undgås, og så du kan arbejde uhindret.

### **Vigtigt!**

Rengør altid apparatet grundigt efter hver brug eller efter længere tid, hvor det ikke har været i brug. → *"Rengøring og pleje"* se side 118

**Tillykke med købet af dit nye apparat fra firmaet Bosch. Flere informationer om vores produkter findes på vores internetside.**

**www.bosch-home.com**

Vores apparater videreudvikles hele tiden. Derfor kan det forekomme, at enkelte funktioner afviger fra denne brugsanvisning. Se i det tilfælde efter, om der findes en nyere version af denne brugsanvisning på vores hjemmeside.

Til anvendelse af denne brugsanvisning: Denne brugsanvisnings omslagssider kan foldes ud. Her findes illustrationer med tilhørende bogstaver og numre, som der henvises til flere gange i denne brugsanvisning (f.eks. → **Billedrække** ).

## Indhold

Bestemmelsesmæssig brug .....	107
Vigtige sikkerhedshenvisninger .....	107
Overblik .....	109
Før første brug.....	110
Dele og betjeningsselementer .....	110
Forberedelse .....	112
Indstillinger .....	112
Brug uden ekstrafunktioner .....	113
Brug af tids- og timerfunktionen.....	114
Brug af SensorControl Plus .....	115
Brug af vægt.....	117
Brug af tilbehør .....	118
Rengøring og pleje .....	118
Opskrifter .....	119
Finindstilling af redskaber .....	120
Sikringsystemer .....	120
Bortskaffelse .....	121
Reklamationsret.....	121
Hjælp i tilfælde af fejl .....	121
Tilbehør .....	123

## Overblik

Fold billedsiderne ud.

→ **Billede** 

### Motorenhed

- 1 Drejekontakt**
  - a Lysring (driftsindikator)
  - b Indstillingsskala
- 2 Oplåsningsknop**
- 3 Svingarm**
- 4 Hoveddrev (sort)**
  - a Åbning til isætning af redskaber
- 5 Forreste drev (gult)**
  - a Drevbeskyttelseslåg
- 6 Bageste drev (rødt)**
  - a Drevbeskyttelseslåg
- 7 Kabelrum eller kabelopruller\***
- 8 Udsparinger til skål**

### Betjeningsfelt

- 9 Funktionsknapper**
  - a Funktionsvalgknapper\*
  - b Indstillingsknapper
- 10 Display**

### Skål

- 11 Røreskål af rustfrit stål**
- 12 Låg**
  - a Påfyldningsskakt

### Redskaber

- 13 Røreris "Profi Flexi"**
  - a Beskyttelseskappe med eject-knapper
- 14 Piskeris "Profi"**
  - a Beskyttelseskappe med eject-knapper
- 15 Æltekrog**
  - a Beskyttelseskappe med eject-knapper

\* afhængigt af modellen

**Bemærk:** Afhængigt af modellen leveres køkkenmaskinen med yderligere tilbehør.

## Før første brug

Før det nye apparat kan bruges, skal det pakkes helt ud, rengøres og kontrolleres.

### OBS!

Et beskadiget apparat må aldrig tages i brug!

- Tag motorenheden og alle tilbehørsdele ud af emballagen, og fjern emballagematerialet.
- Kontrollér, om alle dele er fuldstændige og uden synlige skader. → **Billede A**
- Rengør og tør alle dele grundigt af før den første brug. → "Rengøring og pleje" se side 118

## Dele og betjeningselementer

### Farvemarkering

Drevene har forskellige farver (sort, gul og rødt). Denne farvemarkering kan også findes på tilbehørsdelene. Brug udelukkende tilbehør på drevet med samme farve.

### Drev

→ **Billede A**

Apparatet har 3 forskellige drev.

#### Hoveddrev, sort (4)

Til brug af redskaber eller til brug af tilbehør med et vinkeldrev.



#### Forreste drev, gult (5)

Til brug af tilbehør med gult forbindelsesstykke.



#### Bageste drev, rødt (6)

Til brug af tilbehør med rødt forbindelsesstykke.



### Drevbeskyttelseslåg (5a og 6a)

Til tildækning af drev, der ikke benyttes.

Flere informationer: → "Tilbehør" se side 123

## Display

→ **Billede A**

I displayet vises indstillinger, informationer, fejlmeddelelser og værdier. I den forbindelse løber lange tekster fra højre mod venstre for at vise dem helt.

**Eksempel:**





Sproget, som teksterne vises på, kan ændres. → "Indstillinger" se side 112

## Funktionsknapper

→ **Billede A**

Apparatet har 3 til 5 funktionsknapper (afhængigt af modellen), hvormed der kan vælges og indstilles særlige ekstrafunktioner og automatikprogrammer.

### Knapper

 *	SensorControl Plus / programvalg / tilbage
 *	Timer / valg / tilbage
 *	Vægt / tara / tilbage
—	Reducering af valg/værdier
+	Forøgelse af valg/værdier

\* afhængigt af modellen

### Funktionsvalgknapper / /

Ved at trykke kort på dem aktiveres den valgte funktion. Ved at holde dem trykket inde forlades den valgte funktion, og "OptiMUM" vises igen i displayet.

**Bemærk:** Knapperne betjenes ved en let berøring med fingeren. Hvis der bæres køkkenhandsker, kan det påvirke knappernes funktion. En betjening med genstande (f.eks. grydeske) er ikke mulig.

## Drejekontakt med lysring

### → Billede

Den ønskede hastighed vælges, et automatikprogram startes, eller apparatet slukkes med drejekontakten. Den indbyggede lysring lyser under driften. Apparatet kan ikke længere tændes, og lysringen lyser, i tilfælde af en fejl i betjeningen af apparatet, en udløsning af de elektroniske sikringer eller en apparatdefekt.

### Indstillinger

<b>M/A</b>	Indstillingen <b>M/A</b> har to forskellige funktioner: <b>Standard (M):</b> Kortvarig drift med højeste hastighed/hurtig. Hold kontakten fast i den ønskede tid. <b>Med SensorControl Plus (A):</b> Automatisk regulering af tiden. Indstil kontakten til <b>M/A</b> efter aktivering af automatikken, og hold den i denne position i nogle sekunder. Kontakten bliver stående på <b>M/A</b> og springer tilbage igen på <b>O</b> efter afslutning af automatikken. Apparatet er slukket. → "Brug af SensorControl Plus" se side 115
<b>O</b>	Stop / sluk
	Funktion "iblanding" med laveste hastighed / meget langsom
<b>1...7</b>	Hastighedstrin <b>1:</b> lav hastighed/langsom <b>7:</b> højeste hastighed/hurtig

## Redskaber

### → Billede

#### Røreris "Profi Flexi"

Til røring af dej, f.eks. rørt dej eller mousse. Til iblanding af piskede æggeghvider eller fløde.



#### Piskeris "Profi"

Til piskning af æggeghvider, fløde og til piskning af lette dej, f.eks. lagkagedej.



## Æltekrog

Til æltning af tunge dej (f.eks. gærdej) og til iblanding af ingredienser, som ikke skal småkkes (f.eks. rosiner, tynde chokoladeblade).



### Hastighedsanbefalinger

	Til iblanding og skånsom sammenblanding af forskellige ingredienser (f.eks. iblanding af piskede æggeghvider)
<b>1-2</b>	Til irøring og sammenblanding af ingredienser
<b>3</b>	Til æltning af tunge dej med æltekrogen
<b>5-7</b>	Til røring og piskning af ingredienser (f.eks. piskefløde) med røreriset "Profi Flexi" eller piskeriset "Profi"
<b>M/A</b>	Til brug af redskaber med SensorControl Plus → "Brug af SensorControl Plus" se side 115

### Finindstilling af redskaber

Apparatet er fra fabrikken indstillet sådan, at piskeriset "Profi" næsten berører skålens bund, så ingredienserne blandes optimalt med hinanden. Hvis redskaberne berører skålens bund eller er for langt væk fra den, kan afstanden nemt korrigeres.

→ "Finindstilling af redskaber" se side 120

## Svingarm

### → Billede

Svingarmen svinges op for at sætte et redskab eller skålen i eller for at tage dem ud. Svingarmen er udstyret med "EasyArm Lift"-funktionen, der understøtter svingarmens bevægelse opad.

## Skål og låg

### → Billede

Apparatet leveres med en speciel skål, som forbindes fast med motorheden ved at sætte skålen i og dreje den. Låget fastgøres på svingarmen og åbner automatisk, når svingarmen løftes.

## Isætning og udtagning af redskaber

### → Billede

Redskaberne er forsynet med eject-knapper på beskyttelseskappen, som er beregnet til nemt at kunne tage redskaberne ud.

**Isætning af redskab:** Før redskabet ind i hoveddrevet, indtil det falder i hak.

Beskyttelseskappen tildækker hoveddrevet.

**Afmontering af redskab:** Tryk på de to eject-knapper, indtil redskabet løsnes. Tag værktøjet ud af drevet.

## Kabelopruller

### → Billede

#### Afhængigt af modellen:

Apparatet er udstyret med en automatisk kabelopruller. Træk netkablet i et træk ud i den ønskede længde (maks. 125 cm), og slip det langsomt. Kablet er fastlåst.

**Reducering af kabellængde:** Træk let i kablet, og rul det op, indtil den ønskede længde er nået. Træk herefter igen let i kablet, og slip det langsomt. Kablet er fastlåst.

**Vigtigt:** Skub ikke kablet ind med hånden. Hvis kablet kommer til at sidde i klemme, træk da kablet helt ud, og rul det så op igen.

## Kabelrum

### → Billede

**Afhængigt af modellen:** Apparatet er udstyret med et kabelrum. Netkablets passende længde kan indstilles ved at trække kablet ud eller skyde det tilbage.

## Sikringssystemer

Apparatet har forskellige sikringssystemer.

→ "Sikringssystemer" se side 120



## Forberedelse

- Stil motorenheden på et glat, rent og stabilt underlag.
- Træk netkablet ud til den nødvendige længde.
- Tryk på oplåsingsknappen, og løft svingarmen indtil stop.
- Sæt låget med påfyldningsskakten fremad på hoveddrevet.
- Sæt skålen i. Vær i den forbindelse opmærksom på udsparingerne på motorenheden.
- Drej skålen i retning mod uret, indtil den falder i hak.

Motorenheden er forberedt til den videre brug.

**Vigtigt:** Skub ikke apparatet på arbejdsfladen, da dette kan påvirke vægtens funktion. Løft apparatet for at flytte det.

## Indstillinger

- Tryk på oplåsingsknappen, og tryk svingarmen nedad, indtil den falder i hak.
  - Sæt netstikket i. Maskinen er tændt.
  - I displayet vises "OptiMUM".
- Bemærk:** Hvis apparatet ikke anvendes eller betjenes inden for et vist tidsrum, fader displayet langsomt ud og går i standbymodus. Ved at berøre en vilkårlig knap vises "OptiMUM" igen.
- Hold knapperne  og + trykket inde samtidigt, indtil konfigurationsmenuen åbnes.
  - Slip knapperne  og + igen.



## Vælg indstilling

- Ved at trykke kort på knappen  vises de følgende indstillinger efter hinanden.
  - SPROG  
Sproget, som displayteksterne vises på.
  - LYD  
Signallydenes lydstyrke – indstilling i 6 trin fra slukket til høj.
  - LYSSTYRKE  
Displayets lysstyrke – indstilling i 6 trin fra mørk til lys.





- ENHEDER (ved modeller med vægt)  
Vægtens visningsenhed – gram (g) eller unse (lb).

## Ændring og lagring af indstillinger

- Med knappen + eller – ændres den aktuelle indstilling.
- Hold knapperne  og + trykket samtidigt, indtil "GEMT" vises i displayet.
- Slip knapperne  og + igen. De ændrede indstillinger er gemt.

## Eksempel: Indstilling af sprog

### → se den korte vejledning

- Hold knapperne  og + trykket inde samtidigt, indtil konfigurationsmenuen åbnes.
- Slip knapperne  og + igen.
- Tryk på tasten , indtil sproget vises





**SPROG**

**DANSK**

- Tryk på knappen + eller – flere gange, indtil det ønskede sprog vises.
- Hold knapperne  og + trykket samtidigt, indtil "OPSÆTNING GEMT" vises i displayet.

**OPSÆTNING**

**GEMT**

- I displayet vises sproget.
- Slip knapperne  og + igen. Sproget er gemt.
- Tryk på den ene af funktionsknapperne (//) indtil "OptiMUM" vises i displayet. Apparatet er klar til brug.

**Bemærk:** Hvis apparatet tændes med drejekontakten, forlades menuen straks.

## Brug uden ekstrafunktioner

### ⚠ Fare for at komme til skade!

- Sæt først netstikket i, når alle forberedelser til arbejdet med apparatet er afsluttet.
- Stik aldrig fingrene ned i skålen eller påfyldningsskakten under driften.
- Arbejd kun med anbragt låg.
- Vent altid, indtil drevet står stille, før svingarmen bevæges eller der skiftes redskaber.
- Sæt af sikkerhedsmæssige grunde altid drevbeskyttelseslågene på det forreste og bageste drev.

### Vigtigt:

- Forbered motorenheden som beskrevet under "Forberedelse".
- Apparatet kan ikke tændes, hvis skålen ikke er sat korrekt i.

**Bemærk:** Funktionen "TID" starter automatisk ved hver brug, tæller forarbejdningsvarigheden og viser den i displayet.

### → Billedrække

1. Vælg røriset "Profi Flexi", piskeriset "Profi" eller æltekrogen afhængigt af forarbejdningsopgaven → "Redskaber" se side 111.  
Før redskabet ind i hoveddrevet, indtil det falder i hak. Beskyttelseskappen tildækker hoveddrevet.
2. Kom ingredienserne, der skal forarbejdes, i skålen.
3. Tryk på oplåsningsknappen, og tryk svingarmen nedad, indtil den falder i hak.

### ⚠ Fare for at komme til skade!

Sænk svingarmen forsigtigt! Sørg for, at fingre eller hænder ikke kommer i klemme.

## Betjening af apparatet

4. Sæt netstikket i. I displayet vises "OptiMUM".
5. Stil drejekontakten på det ønskede trin (→ "Hastighedsanbefalinger" se side 111). I displayet vises "TID", og den forløbne forarbejdningsvarighed vises i minutter og sekunder.

**Henvi sning:** Fra en varighed på 60 minutter vises timer også: "1:01:30".

6. Forarbejd ingredienserne, indtil det ønskede resultat er opnået.
7. Stil drejekontakten på **O**. Vent, indtil drevet står stille. Træk netstikket ud.
8. Tryk på oplåsningsknappen, og løft svingarmen indtil stop.
9. Drej skålen i retning med uret, indtil den kan løftes af. Tag skålen ud.
10. Tryk på de to eject-knapper, indtil redskabet løsnes. Tag værktøjet ud af drevet.
11. Træk låget af drevet.
12. Rengør straks alle dele efter brug.  
→ "Rengøring og pleje" se side 118

**Bemærk:** Benyt også vores eksempler på brug til at lære dit nye apparat og dets funktioner bedre at kende. → "Opskrifter" se side 119

## Påfyldning af flere ingredienser

Under forarbejdningen kan der også påfyldes flere ingredienser.

### → Billede

- Fyld forsigtigt flere ingredienser i gennem påfyldningsskakten i låget, mens apparatet er i gang.

### Fare for at komme til skade!

Stik aldrig hænderne ned i skålen eller påfyldningsskakten under driften. Før ikke genstande (f.eks. grydeske) ned i skålen eller påfyldningsskakten.

### → Billedrække

1. For at fylde større mængder eller ingredienser i: Stil drejekontakten på **O**. Vent, indtil drevet står stille.
2. Tryk på oplåsningsknappen, og løft svingarmen indtil stop.
3. Fyld ingredienserne direkte i skålen. Tryk på oplåsningsknappen, og tryk svingarmen nedad, indtil den falder i hak. I displayet vises "OptiMUM". Fortsæt forarbejdningen af ingredienserne.

---



## Brug af tids- og timerfunktionen

Apparatet er udstyret med en tids- og timerfunktion. Følgende funktioner er mulige:

### Funktionen "TID"

Visning af den forløbne forarbejdningsvarighed (standardindstilling). Funktionen "TID" starter automatisk, når forarbejdningen af fødevarer påbegyndes.

#### Henvisninger:

- Tryk kort på knappen  under forarbejdningen for at aktivere funktionen "TIMER".
- Hold knappen  trykket inde under forarbejdningen for at nulstille visningen til "00:00".

### Funktionen "TIMER"



Indstilling af en ønsket varighed. Når varigheden er udløbet, lyder der en signallyd, og forarbejdningen afsluttes. Funktionen kan også benyttes uden forarbejdning af fødevarer (f.eks. til tilberednings- eller hviletider for fødevarer).

### → Billedrække



1. Forbered apparatet.  
Fyld ingredienserne i.
2. Sæt netstikket i. I displayet vises "OptiMUM".
3. Tryk på knappen . I displayet vises "00:00".
4. Indstil den ønskede forarbejdningsstid med knappen + eller -. Ved at holde den pågældende knap trykket inde skifter værdierne hurtigere. Den indstillede forarbejdningsstid forbliver gemt i ca. 5 minutter.
5. Stil drejekontakten på det ønskede trin.
6. I displayet vises og nedtælles den resterende varighed.
7. Når den resterende varighed er udløbet, lyder der en signallyd, og apparatet stopper automatisk forarbejdningen. I displayet vises "FÆRDIG TIMER".  
**Bemærk:** Indstilling af signaltone  
→ "Indstillinger" se side 112

8. I displayet vises "DREJ DREJEKONTAKT TIL 0".
9. Stil drejekontakten på **O**. I displayet vises "OptiMUM".
10. Træk netstikket ud.
11. Forarbejdningen med funktionen "TIMER" er afsluttet.
12. Rengør straks alle dele efter brug.  
→ "Rengøring og pleje" se side 118

### Henvisninger:

- I displayet vises varigheden i minutter og sekunder. Eksempel: 1 minut og 30 sekunder: "01:30". Fra en varighed på 60 minutter vises timer også: "1:01:30".
- Tryk på knappen **+** eller **-** for når som helst at tilpasse den viste resterende varighed.
- Tryk kort 2 gange på knappen  for at stoppe timeren (apparatet kører videre) eller starte den igen.
- Drej drejekontakten hen på **O** for at afbryde forarbejdningen. Den resterende varighed forbliver gemt og nedtælles videre, efter der er tændt igen.
- Hold knappen  trykket inde for at slukke timeren. I displayet vises "00:00". Funktionen "TID" er igen aktiveret.

### Brug af timer uden at forarbejde fødevarer:

- Tryk på knappen . I displayet vises "00:00".
- Indstil den ønskede forarbejdningsvarighed med knappen **+** eller **-**.
- Tryk kort 2 gange på knappen  for at starte timeren.
- I displayet vises og nedtælles den resterende varighed.
- Når varigheden er udløbet, lyder der en signallyd. I displayet vises "FÆRDIG TIMER".

### Henvisninger:



- Tryk kort 2 gange på knappen  for at stoppe timeren eller starte den igen.
- Hvis forarbejdning af fødevarer påbegyndes, mens timeren bruges, så kører apparatet indtil udløbet af den resterende varighed og afslutter automatisk forarbejdningen.

## Brug af SensorControl Plus

Apparatet er (afhængigt af modellen) udstyret med SensorControl Plus-automatikprogrammer. Sensorer overvåger forarbejdningen af ingredienserne, og slukker automatisk apparatet, når den forprogrammerede konsistens er opnået. Med SensorControl Plus er følgende automatikprogrammer til rådighed.

- FLØDE  
Automatisk tilberedning af piskefløde.
- ÆGGEHVIDER  
Automatisk tilberedning af æggehvider til piskede æggehvider.
- GÆRDEJ  
Automatisk tilberedning af gærdej.

### Valg af program

- Tryk på knappen . I displayet vises "FLØDE".
- Tryk på knappen  eller knapperne **+/-**. Der vises følgende programmer efter hinanden:

Program	Redskab/ingredienser
FLØDE > 300 ml *	<b>Piskeris "Profi"</b> 300-700 ml fløde
FLØDE > 700 ml *	<b>Piskeris "Profi"</b> 700-1500 ml fløde
ÆGGEHVIDER	<b>Piskeris "Profi"</b> Æggehvider fra 2-12 æg
GÆRDEJ	<b>Æltekrog</b> Ingredienser og mængder afhængigt af opskriften → "Opskrifter" se side 119

\* Ved apparater med indbygget vægt vises optionerne "> 300 ml" og "> 700 ml" for "FLØDE" ikke. I displayet blinker "0g". Når der påfyldes mellem 300 ml og 1500 ml fløde, viser displayet mængden konstant, og apparatet anvender automatisk de korrekte indstillinger. Hvis der påfyldes mindre eller mere fløde, blinker den viste vægt.



### Henvisninger:

- Før SensorControl Plus-automatikken bruges første gang, skal køkkenmaskinen mindst have været i brug i 2 minutter for at sikre en korrekt funktion af sensorikken.
- Fyld først ingredienserne på, når programmet er valgt og vægten viser "0 g" eller "0.00 lb" (afhængigt af indstilling), eller "TILFØJ INGREDIENSER" vises i displayet.
- Hvis apparatet tændes med drejekontakten, forlades menuen straks.
- Når forarbejdningen med SensorControl Plus er startet, må der ikke fyldes flere ingredienser på.
- SensorControl Plus er kun programmeret til de beskrevne redskaber og fødevarer (i de angivne mængder). Andre kombinationer er ikke mulige.
- De anvendte ingrediensers friskhed, temperatur og indhold påvirker den nødvendige tid og resultatet.
- Der kan kun opnås optimale resultater med SensorControl Plus, hvis æggene er friske og fløden er kold (ca. 6 °C).
- Der kan ikke piskes fløde, som tidligere har været frosset ned.
- Hvis der anvendes fløde med tilsætningsstoffer eller laktosefri fløde, kan det føre til uoptimale resultater.
- Tilsæt først sukker, aromaer og andre tilsætningsstoffer til fløde eller piskede æggehvider efter afslutning af SensorControl Plus.
- Efter start af SensorControl Plus er knapperne spærret.
- Stil drejekontakten på **O** for at afbryde SensorControl Plus. Til dette skal der overvindes en lille modstand.
- Hvis resultatet ikke svarer til egne ønsker, så stil drejekontakten på trin **7** (til fløde og piskede æggehvider) eller trin **3** (til gærdej), og forarbejd ingredienserne videre til den ønskede konsistens.

- Start ikke SensorControl Plus en gang til med ingredienser, der allerede er forarbejdet.

### Et eksempel: Fremstilling af piskede æggehvider med SensorControl Plus

#### → Billedrække

1. Forbered motorenheden, og sæt piskeriset "Profi" i.
2. Tryk på oplåsningsknappen, og tryk svingarmen nedad, indtil den falder i hak.
3. Sæt netstikket i. I displayet vises "OptiMUM".
4. Del æggene (2-12 stk.).
5. Tryk på knappen . I displayet vises "FLØDE".  
**Bemærk:** Ved modeller uden vægt vises "FLØDE > 300 ml". Tryk på knappen  igen. I displayet vises "FLØDE > 700 ml".
6. Tryk på knappen . I displayet vises "ÆGGEHVIDER".  
**Henvisning:** Ved apparater med integreret vægt kalibreres denne nu. Under kalibreringen vises der enkelte linjer efter hinanden i displayet: "-----" (tara). I displayet vises "0 g" eller "0.00 lb" (afhængigt af indstillingen).
7. Fyld æggehviderne i skålen. I displayet vises "HOLD DREJEKONTAKT PÅ M/A12S".
8. Indstil drejeknappen til **M/A**, og hold den i denne position i 2 sekunder.
9. Efter 2 sekunder fikseres drejeknappen automatisk og bliver stående på **M/A**, når den slippes.  
**Vigtigt:** Hvis drejeknappen ikke bliver stående på **M/A**, blev den ikke holdt længe nok i denne position.
10. I displayet vises "SENSOR CONTROL PLUS". SensorControl Plus overvåger forarbejdningen.

11. Når den forprogrammerede konsistens er opnået, lyder der en signallyd, og forarbejdningen afsluttes. I displayet vises "FÆRDIG".

**Bemærk:** Indstilling af signaltone

→ "Indstillinger" se side 112

12. Drejekontakten springer automatisk hen på **O**. I displayet vises "OptiMUM".

13. Træk netstikket ud.

14. Forarbejdningen med funktionen "ÆGGEHVIDER" er afsluttet.

15. Rengør straks alle dele efter brug.

→ "Rengøring og pleje" se side 118

## Brug af vægt

Apparatet er (afhængigt) af modellen udstyret med en vægt. Følgende anvendelser er mulige:

- Vejning af de påfyldte ingredienser (enten hver ingrediens for sig eller summen af alle ingredienser).
- Forindstilling af en ønsket vægt og nedtælling indtil, der er påfyldt tilstrækkeligt (med akustiske henvisningssignaler).



### Henvisninger:

- Vægten viser vægten i skridt på 5 g (0,01 lb). Hvis der fyldes mindre end 5 gram (0,01 lb) på, kan vægten ikke give et korrekt måleresultat.
- Apparatet har 4 vægtsensorer i ståfødderne. Vægten leverer kun korrekte resultater, hvis den står med alle fødder på en fast og jævn arbejdsflade. Læg ikke klude eller andet under.
- Arbejdsfladen må ikke udsættes for vibrationer under anvendelse af vægten (f.eks. på grund af andre aktiviteter eller andre apparater).
- Skub ikke apparatet på arbejdsfladen, da dette kan påvirke vægtens funktion. Løft apparatet for at flytte det.
- Efter vægten tændes eller nulstilles, kalibreres den i et kort øjeblik (tara). Berør i den forbindelse ikke apparatet, og læg ikke genstande på det (f.eks. grydeske, køkkenklud osv.).

- Sørg for, at målebægre eller emballager ikke ligger på apparatet (f.eks. ved kanten af påfyldningsskakten).

## Vejning af ingredienser

### → Billedrække

1. Forbered motorenheden.
2. Sæt netstikket i. I displayet vises "OptiMUM".
3. Tryk på knappen , og berør ikke længere apparatet. Under kalibreringen vises der enkelte linjer efter hinanden i displayet: "-----" (tara).
4. I displayet vises "0 g" eller "0.00 lb" (afhængigt af indstillingen). Vægten er klar.
5. Fyld ingredienserne i. Vægten viser vægten.
6. Start forarbejdning, eller stil flere ingredienser parat.
7. Tryk på knappen , og berør ikke længere apparatet. I displayet vises "0 g" eller "0.00 lb" (afhængigt af indstillingen). Vægten er klar.
8. Tilsæt og afvej alle ønskede ingredienser på denne måde.

Forarbejd derefter de afvejede ingredienser.

→ "Brug uden ekstrafunktioner" se side 113

**Bemærk:** Hvis der trykkes på knappen , mens der forarbejdes madvarer, vises "FOR VÆGT STOP APPARATET" i displayet.

## Forindstilling af vægt

### → Billedrække

1. Tryk på knappen , og berør ikke længere apparatet. Under kalibreringen vises der enkelte linjer efter hinanden i displayet: "-----" (tara).
2. I displayet vises "0 g" eller "0.00 lb" (afhængigt af indstillingen). Vægten er klar.
3. I displayet vises "100 g" eller "0.20 lb" (afhængigt af indstillingen).
4. Indstil den ønskede vægt (50-3000 g / 0.10-6.00 lb) med knappen + eller -.

## da Brug af tilbehør

5. Fyld ingredienserne i. Mængden, der stadig mangler, vises i displayet, f.eks. "65 g".
6. Fra "40 g" lyder der en tilbagevendende signallyd. Jo mindre den resterende mængde er, desto hurtigere lyder signallyden.

**Bemærk:** Indstilling af signaltone

→ "Indstillinger" se side 112

7. Ved "0 g" (den forindstillede mængde er fyldt i) går signallyden ud.
8. Hvis den forindstillede mængde overskrides, lyder signallyden konstant.

**Bemærk:** Indstilling af signaltone

→ "Indstillinger" se side 112

Den ekstra vægt markeres med et minustegn. Ved for stor mængde på 25 g vises "-25 g" i displayet.

- Fjern enten den mængde igen, der er fyldt for meget på, eller tryk på en af funktionsknapperne (☺/☹/☺), indtil "OptiMUM" vises i displayet.

---

## Brug af tilbehør

Til din køkkenmaskine findes der en række tilbehørsartikler, hvormed funktionsomfanget kan udvides betydeligt. Afhængigt af modellen følger der allerede bestemte tilbehørsartikler med leveringen. Følger en tilbehørsdel ikke med, kan den købes i handlen eller hos kundeservice.

→ "Tilbehør" se side 123

### Forberedelse til tilbehør

Afhængigt af tilbehøret skal motorenheden forberedes forskelligt.

- Stil motorenheden på et glat, rent og stabilt underlag.
- Træk netkablet ud til den nødvendige længde.
- Forbered motorenheden afhængigt af tilbehøret som afbildet.

### → Billede

1. Forberedelse til redskaber.
2. Forberedelse til tilbehør med vinkeldrev på det sorte drev og tilbehør, som isættes i stedet for skålen.
3. Forberedelse til tilbehør på det røde drev, f.eks. blender eller multihakker.
4. Forberedelse til tilbehør på det gule drev uden udgangsåbning til fødevarer, f.eks. multiblender eller citruspresse.
5. Forberedelse til tilbehør på det gule drev med udgangsåbning til fødevarer, f.eks. hurtigsnitte.

### Vigtigt:

- Vær opmærksom på gul, rød og sort markering på drev og tilbehør.  
→ "Farvemarkering" se side 110
- Tildæk altid ikke anvendte drev med drevbeskyttelseslågene.
- Alle yderligere skridt fremgår af den pågældende separate brugsanvisning til tilbehøret.

---

## Rengøring og pleje

Apparatet og de anvendte redskaber skal rengøres grundigt efter hver brug.

### → Billede

### Fare for elektrisk stød!

- Træk netstikket ud før rengøring.
- Dyp aldrig motorenheden i væske, og rengør den aldrig i opvaskemaskinen.
- Anvend ikke nogen damprenser.

### OBS!

- Brug ikke rengøringsmidler, der indeholder alkohol eller sprit.
- Benyt ikke skarpe, spidse eller metalliske genstande.
- Der må ikke anvendes skurrende klude eller rengøringsmidler.
- Forsøg ikke at klemme plastikdele fast i opvaskemaskinen, da de kan blive varigt deformeret!

## Rengøring af motorenhed

- Tag drevbeskyttelseslågene af.
- Tør motorenheden og drevbeskyttelseslågene af med en blød og fugtig klud, og tør dem derefter.

## Rengøring af skål og redskab

- Rengør skålen, låget og redskaberne med opvaskevand og en blød klud eller svamp, eller kom dem i opvaskemaskinen.
- Lad alle dele tørre.

## Opskrifter

### Flødeskum

- 200-1500 g
- Forarbejd fløden i 1½ til 4 minutter på trin **7**, afhængigt af flødens mængde og egenskaber, med piskeriset "Profi".



**Bemærk:** Brug automatikprogrammet ved modeller med SensorControl Plus. → "Brug af SensorControl Plus" se side 115

### Æggehvider

- 2-12 æggehvider
- Forarbejd æggehviderne i 4 til 6 minutter på trin **7** med piskeriset "Profi".



**Bemærk:** Brug automatikprogrammet ved modeller med SensorControl Plus. → "Brug af SensorControl Plus" se side 115

### Lagkagedej

#### Grundopskrift

- 3 æg
- 3-4 spsk. varmt vand
- 150 g sukker
- 10 g vaniljesukker
- 150 g mel
- 50 g maizenamel
- evt. bagepulver
- Pisk ingredienserne (undtagen mel og maizenamel) i ca. 4-6 minutter på trin **7** med piskeriset "Profi", til det skummer.
- Stil drejekontakten på trin **1**, og kom det sigtede mel og maizenamel i skevis i løbet af ca. ½ til 1 minut, og lad det blande sammen med de øvrige ingredienser.



**Maks. mængde:** 2 x grundopskrift

## Rørt dej

### Grundopskrift

- 3-4 æg
- 200-250 g sukker
- 1 knsp. salt
- 10 g vaniljesukker eller skal af ½ citron
- 200-250 g smør eller margarine (stuetemperatur)
- 500 g mel
- 12 g bagepulver
- 150 ml mælk

- Rør alle ingredienserne i ca. ½ minut på trin **2**, herefter i ca. 2-3 minutter på trin **7** med røriset "Profi Flexi".

**Maks. mængde:** 2½ x grundopskrift



### Mørdej

#### Grundopskrift

- 125 g smør (stuetemperatur)
- 100-125 g sukker
- 1 æg
- 1 knsp. salt
- en smule citronskal eller vaniljesukker
- 250 g mel
- evt. bagepulver
- Forarbejd alle ingredienserne i ca. ½ minut på trin **2**, herefter i ca. 2-3 minutter på trin **6** med røriset "Profi Flexi".



### Fra 500 g mel:

- Ælt ingredienserne i ca. ½ minut på trin **1**, herefter i ca. 3-4 minutter på trin **3** med æltekrogen.

**Maks. mængde:** 4 x grundopskrift



## Gærdej

### Grundopskrift

- 500 g mel
- 1 æg
- 80 g fedt (stuetemperatur)
- 80 g sukker
- 200-250 ml lunken mælk
- 25 g frisk gær eller 1 brev tørgær
- skal af en ½ citron
- 1 knsp. salt
- Forarbejd alle ingredienserne i ca. ½ minut på trin **1**, herefter i ca. 3-6 minutter på trin **3** med æltekrogen.

**Maks. mængde:** 3 x grundopskrift

**Bemærk:** Brug automatikprogrammet ved modeller med SensorControl Plus. → "Brug af SensorControl Plus" se side 115

## Nudeldej

### Grundopskrift

- 500 g mel
- 250 g æg (ca. 5 stk.)
- efter behov 2-3 spsk. (20-30 g) koldt vand
- Forarbejd alle ingredienserne til en dej i ca. 3 til 5 minutter på trin **3**.

**Maks. mængde:** 1,5 x grundopskrift

## Brøddej

### Grundopskrift

- 1000 g mel
- 75 g frisk gær eller 3 breve tørgær
- 2 ts. salt
- 660 ml varmt vand
- Forarbejd alle ingredienserne i ca. ½ minut på trin **1**, herefter i ca. 4-5 minutter på trin **3** med æltekrogen.

**Maks. mængde:** 1,5 x grundopskrift



## → Billedrække

- Kontrollér den aktuelle indstilling med piskeriset "Profi" sat i.
- Tryk på oplåsningsknappen, og løft svingarmen indtil stop.
- Hold redskabet fast med den ene hånd. Løsn kontramøtrikken med en gaffelnøgle (10 mm) i retning med uret.
- Indstil afstanden til skålen ved at dreje redskabet (1 hel omdrejning svarer til en højdejustering på 1 mm).
- Drejning i retning mod uret:** Afstanden til skålen bliver mindre.
- Drejning i retning med uret:** Afstanden til skålen bliver større.
- Tryk på oplåsningsknappen, og tryk svingarmen nedad, indtil den falder i hak.
- Kontrollér redskabets afstand. Den optimale afstand mellem redskaberne og skålen er 3 mm. Tilpas i givet fald afstanden.
- Hvis afstanden er indstillet optimalt, så tryk på oplåsningsknappen, og vip svingarmen tilbage.
- Hold redskabet fast med den ene hånd. Spænd kontramøtrikken fast med en gaffelnøgle (10 mm) i retning mod uret.

---

## Sikringsssystemer

### Indkoblingssikring

Apparatet kan kun tændes, når skålen er sat i og drejet, indtil den er faldet i hak, eller når der er fastgjort et tilbehør med vinkeldrev på hoveddrevet, og når svingarmen er faldet i hak i nederste position.

### Genindkoblingssikring

Apparatet forbliver tændt ved strømsvigt, men motoren går herefter ikke i gang igen. For at genindkoble apparatet stil da først drejekontakten på **O**, og så tænd for det igen.

### Overbelastningssikring

Overbelastningssikringen slukker automatisk motoren under brug. En mulig årsag kan være, at der forarbejdes for store mængder fødevarer.

---

## Finindstilling af redskaber

### Fare for at komme til skade!

Træk netstikket ud før finindstilling.

### OBS!

Foretag kun finindstilling af redskaberne i små trin. Svingarmen skal kunne sænkes helt, og redskaberne må derved ikke klemme på mod skålens bund og kant. Den optimale afstand mellem redskaberne og skålen er 3 mm.



## Svingarmssikring

Svingarmen kan ikke låses op og bevæges, når der er anbragt et tilbehør på det bageste drev.

## Bortskaffelse



Emballagen skal bortskaffes på miljøvenlig vis. Dette apparat er klassificeret iht. det europæiske direktiv 2012/19/EU om affald af elektrisk- og elektronisk udstyr (waste electrical and electronic equipment – WEEE). Dette direktiv angiver rammerne for indlevering og recycling af kasserede apparater gældende for hele EU. Du kan få nærmere informationer om aktuelle muligheder for bortskaffelse i faghandlen.

## Reklamationsret

På dette apparat yder Bosch 2 års reklamationsret. Købsnota skal altid vedlægges ved indsendelse til reparation, hvis denne ønskes udført indenfor retten til reklamation. Medfølger købsnota ikke, vil reparationen altid blive udført mod beregning.

### Indsendelse til reparation

Skulle Deres Bosch apparat gå i stykker, kan det indsendes til vort serviceværksted: BSH Hvidevarer A/S, Telegrafvej 4, 2750 Ballerup, tlf. 44 89 88 10.

Ret til ændringer forbeholdes.

## Hjælp i tilfælde af fejl

I de følgende tabeller findes der løsninger til problemer eller fejl, som du nemt selv kan afhjælpe. Kan en fejl ikke afhjælpes på denne måde, så kontakt kundeservice.

Problem	Mulig årsag	Afhjælpning
Displayet viser ikke noget. Lysringen er slukket. Apparatet kan ikke tændes.	Apparatet får ikke strøm.	<ul style="list-style-type: none"> <li>■ Kontrollér strømforsyningen.</li> <li>■ Sæt netstikket i.</li> </ul>
Apparatet starter ikke. Lysringen lyser.	Et sikringssystem blev aktiveret.	→ ”Sikringssystemer” se side 120
Apparatet slukker under brug.	Der blev forarbejdet en for stor mængde ingredienser samtidigt, eller de blev forarbejdet for længe.	<ul style="list-style-type: none"> <li>■ Stil drejekontakten på <b>O</b>.</li> <li>■ Træk netstikket ud.</li> <li>■ Reducér forarbejdningmængden.</li> <li>■ Lad apparatet køle af til stuetemperatur.</li> </ul>
	Svingarmen blev åbnet.	<ul style="list-style-type: none"> <li>■ Stil drejekontakten på <b>O</b>.</li> <li>■ Tryk på oplåsningsknappen, og tryk svingarmen nedad, indtil den falder i hak.</li> </ul>
	Skålen eller vinkeldrevet (tilbehør) har løsnet sig.	<ul style="list-style-type: none"> <li>■ Stil drejekontakten på <b>O</b>.</li> <li>■ Træk netstikket ud.</li> <li>■ Drej skålen fast indtil stop.</li> <li>■ Skru vinkeldrevet fast, og luk låsegrebet helt.</li> </ul>
	Svingarmen kan ikke åbnes.	<ul style="list-style-type: none"> <li>■ Tag tilbehøret af.</li> <li>■ Tryk på oplåsningsknappen, og åbn svingarmen.</li> </ul>



Problem	Mulig årsag	Afhjælpning
Vægten viser ingen vægtændring, selvom der fyldes ingredienser på.	Mængden af ingredienser, der fyldes på, er mindre end 5 gram (0,01 lb).	Fyld mindst 5 gram (0,01 lb) på, da vægten ellers ikke giver et korrekt måleresultat.
Apparatet starter ikke det valgte SensorControl Plus-program og slukker igen.	Drejeknappen blev ikke holdt længe nok i positionen <b>M/A</b> .	
SensorControl Plus kan ikke startes. "TILFØJ INGREDIENSER" vises, selvom ingredienserne allerede blev fyldt på.	Ved modeller med vægt: Ingredienser blev fyldt på, før vægten var aktiveret.	<ul style="list-style-type: none"> <li>■ Tøm skålen.</li> <li>■ Vælg program igen.</li> <li>■ Fyld først ingredienserne på, når programmet er valgt og vægten viser "0 g" eller "0.00 lb" (afhængigt af indstilling), eller "TILFØJ INGREDIENSER" vises i displayet.</li> </ul>





Displayvisning	Mulig årsag	Afhjælpning
FEJL MOTORBELASTNING	Der blev forarbejdet en for stor mængde ingredienser samtidigt, eller de blev forarbejdet for længe.	<ul style="list-style-type: none"> <li>■ Stil drejekontakten på <b>0</b>.</li> <li>Træk netstikket ud.</li> <li>■ Reducér forarbejdningmængden.</li> <li>■ Lad apparatet køle af til stuetemperatur.</li> </ul>
	Apparatet eller et tilbehør er blokeret.	<ul style="list-style-type: none"> <li>■ Stil drejekontakten på <b>0</b>.</li> <li>Træk netstikket ud.</li> <li>■ Kontrollér apparatet/tilbehøret, og fjern blokaden.</li> </ul>
	Motoren er defekt.	Vises denne meddelelse konstant, er motoren muligvis defekt. Kontakt kundeservice.
FEJL VÆGT	Vægten fungerer ikke korrekt.	<ul style="list-style-type: none"> <li>■ Nulstil vægten: Tryk på en af funktionsknapperne (☺/☹/☺), indtil "OptIMUM" vises i displayet.</li> <li>■ Stil drejekontakten på <b>0</b>.</li> <li>Træk netstikket ud.</li> <li>■ Forsøg igen efter ca. 10 min.</li> </ul>
	Vægten er defekt.	Vises meddelelsen konstant, er vægten muligvis defekt. Kontakt kundeservice.
	Vægten udsættes for vibrationer.	Brug ikke apparatet på bordpladen, hvorunder en opvaskemaskinen f.eks. er i gang.
	Apparatet blev skubbet på arbejdsfladen før anvendelse af vægten.	<ul style="list-style-type: none"> <li>■ Løft apparatet, og sæt det ned igen.</li> <li>■ Nulstil vægten, og prøv igen.</li> </ul>

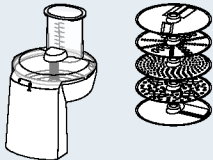
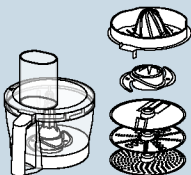

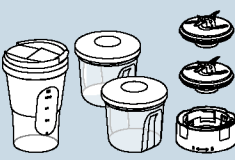
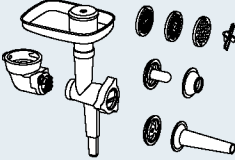

Displayvisning	Mulig årsag	Afhjælpning
FEJL ARM ÅBEN	Svingarmen blev åbnet.	<ul style="list-style-type: none"> <li>■ Stil drejekontakten på <b>O</b>.</li> <li>■ Tryk på oplåsningsknappen, og tryk svingarmen nedad, indtil den falder i hak.</li> </ul>
FEJL KONTROLLÉR SKÅL	Skålen eller vinkeldrevet (tilbehør) har løsnet sig.	<ul style="list-style-type: none"> <li>■ Stil drejekontakten på <b>O</b>.</li> <li>■ Træk netstikket ud.</li> <li>■ Drej skålen fast indtil stop.</li> <li>■ Skru vinkeldrevet fast, og luk låsegrebet helt.</li> </ul>
FOR VÆGT STOP APPARATET	Vægten blev tændt ved kørende apparat.	<ul style="list-style-type: none"> <li>■ Sluk apparatet, og vent, indtil det står stille, før vægten bruges.</li> </ul>
OVERBELASTNING VÆGT eller UNDERBELASTNING VÆGT	Måleresultatet ligger uden for vægtens måle- og visningsområde (-990 g til 5000 g)	<ul style="list-style-type: none"> <li>■ Påfyld ikke mere end 5000 g ingredienser.</li> <li>■ Fjern ikke mere end 990 g ingredienser.</li> </ul>
OVERBELASTNING eller UNDERBELASTNING ved brug af SensorControl Plus	Der blev påfyldt for mange eller for få ingredienser til det valgte program.	<ul style="list-style-type: none"> <li>■ Påfyld ingredienser i henhold til mængdeanvisningerne.</li> </ul> <p>→ "Brug af SensorControl Plus" se side 115</p>

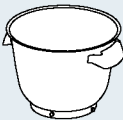
## Tilbehør

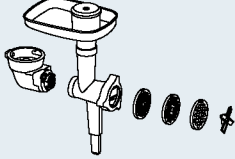
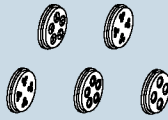
Tilbehør og reservedele kan købes i handlen og hos kundeservice. Da produktpaletten hele tiden udvides, kan der imidlertid findes yderligere tilbehør, som ikke er anført her. Besøg derfor [www.bosch-home.com](http://www.bosch-home.com) for at se, hvilke aktuelle tilbehørsartikler, der tilbydes.

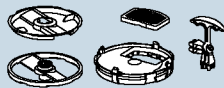
Tilbehør	Betegnelse	Beskrivelse
	MUZ9VL1	<b>Hurtigsnitter</b> Til skæring, raspning og rivning af frugt, grøntsager og andre fødevarer.
	MUZ9VLP1	<b>Multiblender med citruspresse</b> Til hakning af krydderurter, grøntsager, æbler og kød, til rivning af gulerødder, ræddike og ost, til rivning af nødder og kølet chokolade. Til presning af appelsiner, citroner og grapefrugter.
	MUZ9PP1	<b>Nudelforsats</b> Til fremstilling af dejplader og båndnudler.

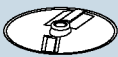
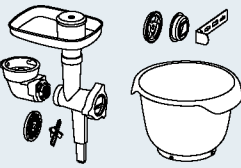
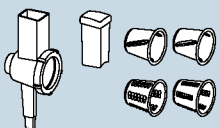
Tilbehør	Betegnelse	Beskrivelse
	<b>MUZ9TM1</b>	<b>Multihackersæt</b> Til maling og småhakning af mindre mængder krydderier, korn, kaffe og sukker. Til småhakning og hakning af kød, fisk, hård ost, krydderurter, frugt, grøntsager, nødder eller chokolade. Til miksning af fyldende og halvfaste fødevarer, til småhakning/hakning af rå frugt og grøntsager samt frosne frugter og til purering af madvarer.
	<b>MUZ9HA1</b>	<b>Kødhakker med pølsestopper- og kebbeindsats</b> Til småhakning af rå kød til tatar eller forloren hare. Til stopning af pølse. Til fremstilling af fars- eller hakkekødsruller.
	<b>MUZ9MX1</b>	<b>Blender</b> Til miksning af drikkevarer, til purering af frugt og grøntsager, til fremstilling af mayonnaise, til småhakning af frugt, nødder og isterninger, til purering og miksning af supper og sovse.
	<b>MUZ9ER1</b>	<b>Røreskål af rustfrit stål med greb</b> I skålen kan der forarbejdes op til 3500 g rørt dej.
	<b>MUZ9KR1</b>	<b>Røreskål af plastik med greb</b> I skålen kan der forarbejdes op til 3500 g rørt dej.
	<b>MUZ9FW1</b>	<b>Kødhakker</b> Til småhakning af rå kød til tatar eller forloren hare.
	<b>MUZ9PP2</b>	<b>Nudelindsatser til MUZ9HA1 og MUZ9FW1</b> Til formning af nudler. Der kan vælges mellem 5 forskellige former.

Tilbehør	Betegnelse	Beskrivelse
	MUZ9SV1	<b>Indsats til sprøjtede småkager til MUZ9HA1 og MUZ9FW1</b> Til formning af sprøjtede småkager. Der kan vælges mellem 4 forskellige former.
	MUZ9CC1	<b>Terningsnitter til MUZ9VL1</b> Til skæring af fødevarer i terninger.
	MUZ9PS1	<b>Pommes frites-skive til MUZ9VL1</b> Til skæring af rå kartofler til pommes frites.
	MUZ9SC1	<b>Vendeskiye "Profi Supercut" til MUZ9VL1 og MUZ9VLP1</b> Til skæring af frugt og grønt i tykke og tynde skiver. Især egnet til meget bløde eller meget fiberholdige fødevarer.
	MUZ9BS1	<b>Tilbehørssæt "Baking Sensation"</b> Følgende dele er inkluderet i sættet: <b>MUZ9FW1</b> -kødhakker (med hulskive mellem, 5 mm), <b>MUZ9SV1</b> -indsats til sprøjtede småkager, <b>MUZ9KR1</b> -plastkrøreskål.
	MUZ9RV1	<b>Raspepåsat</b> Til at skære og raspe fødevarer.
	MUZ9AD1	<b>Vinkeldrev til MUZ9RV1</b> Fås separat, hvis der ikke findes noget vinkeldrev for andet tilbehør.

## Korrekt bruk

Dette apparatet er bare ment for bruk i private husholdninger. Apparatet må kun brukes til å bearbeide vanlige husholdningsmengder og også innen vanlige bearbeidelsestider. Tillatte største mengder må ikke overskrides. → "Oppskrifter" se side 137

Apparatet er egnet til røring, elting og pisking av matvarer. Apparatet må ikke brukes til bearbeidelse av andre gjenstander eller substanser. Ved bruk av andre tilbehørsdeler som er godkjent av produsenten, er det også mulig med annen bruk i tillegg. Apparatet skal kun brukes med godkjente originaldeler og -tilbehør. Tilbehørsdelene må aldri brukes for andre apparater. Apparatet skal kun brukes innendørs ved romtemperatur, og ikke høyere enn 2000 meter over havet.

---

## Viktige sikkerhetsanvisninger

Les nøye igjennom bruksanvisningen og rett deg etter den. Den må oppbevares omhyggelig! Dersom apparatet blir levert videre, må denne veiledningen vedlegges. Dersom det ikke blir tatt hensyn til henvisningene for riktig bruk av apparatet, er produsenten ikke ansvarlig for skader som oppstår på grunn av dette.

Dette apparatet kan brukes av personer med reduserte fysiske, sensoriske eller mentale evner eller mangel på erfaring og/eller kunnskap dersom de er under oppsyn eller har fått opplæring i sikker bruk av apparatet og er informert om farene ved bruk av apparatet. Barn må holdes borte fra apparatet og tilkoplingsledningen. De må ikke få lov å betjene apparatet. Barn må ikke leke med apparatet. Rengjøring og brukervedlikehold må ikke utføres av barn.

### Fare for elektrisk støt og brannfare

- Apparatet skal bare kobles til via en forskriftsmessig montert stikkontakt med jording til et strømnnett med vekselstrøm. Kontroller at systemet for husets jordleder er forskriftsmessig installert.
- Apparatet må kun tilkobles og brukes i henhold til angivelsene på typeskiltet. Må kun benyttes når ledningen og apparatet ikke viser tegn på skade. Reparasjoner på apparatet, f.eks. utskifting av skadet tilkoblingsledning, må kun foretas av vår kundeservice, for å unngå at det oppstår farer.
- Dette apparatet må aldri kobles til tidsur eller stikkontakter med fjernkontroll. Hold alltid tilsyn med apparatet når det er i bruk!

- Apparatet må ikke settes på eller i nærheter av varme overflater, f.eks. på plater på komfyren. La aldri strømkabelen komme i berøring med varme deler, og trekk den aldri over skarpe kanter.
- Basisapparatet må aldri dyppes ned i vann eller vaskes i oppvaskmaskin. Ikke bruk damprensere. Apparatet må ikke brukes med fuktige hender.
- Apparatet må alltid kobles fra nettet etter bruk, når det ikke er under tilsyn, før det settes sammen, tas fra hverandre eller rengjøres og ved feil.

### **Fare for skade!**

- Apparatet må slås av og kobles fra nettet, før det skiftes tilbehørsdeler eller ekstrautstyr som beveges under bruk.
- Grip ikke inn i huset når svingarmen senkes ned, slik at du unngår å klemme fingre og hender. Svingarmen må ikke flyttes på når apparatet er slått på.
- Verktøyet må bare brukes med innsatt bolle, påsatt lokk og beskyttelseslokk satt på drevet! Sett på bolle, lokk og beskyttelseslokk for drev iht. instruksjonene ved bruk av tilbehør!
- Under bruk må du aldri gripe ned i bollen eller påfyllingssjakten med hendene. Stikk ikke gjenstander (f.eks. sleiv) ned i bollen eller påfyllingssjakten. Hold hender, hår, klær og andre gjenstander på avstand fra roterende deler. Etter at apparatet er slått av, fortsetter drevet å gå en kort tid. Det må ventes til drevet står helt stille.
- Det må aldri brukes verktøy og tilbehør eller 2 tilbehør samtidig. Ved bruk av tilbehøret, må denne og de andre vedlagte bruksanvisningene følges.
- Ved bruk av tilbehør må du ta hensyn til fargekodingen på tilbehøret og drevet.

### **Fare for kvelning!**

Barn må ikke få leke med emballasjen.

### **Obs!**

- Det anbefales ikke å la maskinen være innkoblet lenger enn det som er nødvendig for bearbeidingen av matvarene. Må ikke brukes på tomgang.
- Arbeidsflaten må være lett tilgjengelig, fuktighetsbestandig, hard, jevn, tørr og tilstrekkelig stor for å unngå skader på grunn av sprut, og slik at man kan arbeide uhindret.

### **Viktig!**

Det er tvingende nødvendig å rengjøre apparatet grundig etter hver bruk eller når det ikke har vært i bruk i en lengre periode.

→ "Rengjøring og pleie" se side 137

**Gratulerer med ditt nye Bosch-produkt. Mer informasjon om våre produkter finner du på vår internettside. [www.bosch-home.com](http://www.bosch-home.com)**

Våre apparater videreutvikles kontinuerlig. Derfor kan det forekomme at noen funksjoner avviker fra beskrivelsen i denne veiledningen. I et slikt tilfelle må du sjekke om en ny versjon av veiledningen er tilgjengelig på vår internettside.

Vedrørende bruken av denne bruksanvisningen: Du kan brette ut veiledningens omslagssider. Der finner du illustrasjoner av apparatet merket med bokstaver og tall som det henvises til i denne veiledningen (f.eks.

→ **Bildesekvens** .

---

## Innhold

Korrekt bruk .....	126
Viktige sikkerhetsanvisninger .....	126
En oversikt .....	128
Før første gangs bruk .....	129
Deler og betjeningselementer .....	129
Forberedelse .....	131
Innstillinger .....	131
Bruk uten hjelpefunksjoner .....	132
Bruk av tids- og tidsbryterfunksjon .....	133
Bruk av SensorControl Plus .....	134
Bruk av vekten .....	135
Bruk av tilbehør .....	136
Rengjøring og pleie .....	137
Oppskrifter .....	137
Fininnstilling av verktøyet .....	138
Sikringssystemer .....	139
Avfallshåndtering .....	139
Garanti .....	139
Hjelp ved feil .....	140
Tilbehør .....	142

---

## En oversikt

Vennligst brett ut sidene med bilder.

→ **Bilde** 

### Basisapparat

- 1 Dreiebryter**
  - a Lysring (driftsindikator)
  - b Justeringssskala
- 2 Utløsningstast**
- 3 Svingarm**
- 4 Hoveddrev (svart)**
  - a Åpning for innsetting av verktøy
- 5 Fremre drev (gult)**
  - a Beskyttelseslokk for drevet
- 6 Bakre drev (rødt)**
  - a Beskyttelseslokk for drevet
- 7 Kabeloppbevaring eller kabeloppvikling\***
- 8 Utsparinger for bolle**

### Betjeningsfelt

- 9 Funksjonstaster**
  - a Funksjonsvalgtaster\*
  - b Innstillingstaster

### 10 Display

### Bolle

- 11 Rørebolle i rustfritt stål**
- 12 Lokk**
  - a Påfyllingssjakt

### Verktøy

- 13 Rørepinne "Profi Flexi"**
  - a Beskyttelseslokk med utløserknapper
- 14 "Profi"-visp**
  - a Beskyttelseslokk med utløserknapper
- 15 Eltekrok**
  - a Beskyttelseslokk med utløserknapper

\* avhengig av modell

**Merk:** Kjøkkenmaskinen kan bli levert med annet tilbehør i tillegg, avhengig av modell.



## Før første gangs bruk

Før det nye apparatet kan tas i bruk, må det pakkes fullstendig ut, rengjøres og kontrolleres.

### Obs!

Du må aldri ta i bruk et apparat som har skader!

- Ta basisapparatet og alle tilbehørsdelene ut av emballasjen og fjern eksisterende forpakkingsmateriell.
- Kontroller at alle delene er fullstendige og ikke har synlige skader. → **Bilde A**
- Rengjør og tørk alle deler grundig før første bruk. → "Rengjøring og pleie" se side 137

## Deler og betjeningselementer

### Fargekoding

Drevene har ulike farger (svart, gul og rød). Denne fargekodingen finner du også på tilbehørsdelene. Du må bare bruke tilbehør på drev med samme farge.

### Drev

#### → **Bilde A**

Apparatet er utstyrt med 3 ulike drev.

#### Hoveddrev, svart (4)

Til bruk av verktøyet, eller til bruk av tilbehør med vinkeldrev.



#### Fremre drev, gult (5)

Til bruk av tilbehør med gul koblingsdel.



#### Bakre drev, rødt (6)

Til bruk av tilbehør med rød koblingsdel.



### Beskyttelseslokk for drevet (5a og 6a)

For å dekke til drev som ikke er i bruk.

Mer informasjon: → "Tilbehør" se side 142

## Display

### → **Bilde A**

Displayet viser innstillinger, informasjon, feilmeldinger og verdier. Lange tekster passerer fra høyre mot venstre, slik at de kan vises i sin helhet.

### Eksempel:





Det er mulig å endre språket som tekstene skal vises på. → "Innstillinger" se side 131

## Funksjonstaster

### → **Bilde A**

Apparatet har 3 til 5 funksjonstaster (avhengig av modell) som kan brukes til å velge og stille inn spesielle hjelpefunksjoner og automatikkprogrammer.

Taster	
 *	SensorControl Plus / programvalg / tilbake
 *	Tidsbryter / valg / tilbake
 *	Vekt / tara / tilbake
—	Valg / redusere verdier
+	Valg / øke verdier

\* avhengig av modell

### Funksjonsvalgtaster / /

Valgt funksjon aktiveres med et kort trykk på tasten. Når tasten trykkes og holdes, forlades den valgte funksjonen, og displayet viser på nytt "OptiMUM".



**Merk:** Tastene betjenes ved at de berøres lett med fingeren. Bruk av kjøkkenhansker kan påvirke tastenes funksjon. Betjening med gjenstander (f.eks. sleiv) er ikke mulig.

## Dreiebryter med lysring

→ Bilde 

Med dreiebryteren velges ønsket hastighet, et automatikkprogram startes, eller apparatet slås av. Den integrerte lysringen lyser under bruk. Dersom det oppstår feil på apparatets betjening, de elektroniske sikringene utløses, eller det oppstår defekt på apparatet, er det ikke lenger mulig å slå apparatet på, og lysringen lyser.

### Innstillinger

<b>M/A</b>	Innstillingen <b>M/A</b> har to ulike funksjoner: <b>Standard (M):</b> Momentkobling med høyeste turtall / hurtig. Hold fast bryteren i ønsket tid. <b>Med SensorControl Plus (A):</b> Automatisk regulering av varigheten. Når automatikken er aktivert, settes bryteren på <b>M/A</b> og holdes noen sekunder fast i denne stillingen. Bryteren blir stående på <b>M/A</b> og hopper tilbake til  når automatikken er avsluttet. Apparatet er slått av. → "Bruk av SensorControl Plus" se side 134
	Stopp / slå av
	Funksjon "Innrøring" med laveste hastighet / svært sakte.
<b>1...7</b>	Hastighetstrinn 1: lavt turtall / sakte 7: høyeste turtall / hurtig

## Verktøy

→ Bilde 

### Rørepinne "Profi Flexi"

Til røring av deiger, f.eks. formkakerøre eller mousse. Til innrøring av strivpisket eggehvite eller fløte.

### "Profi"-visp

Til pisking av eggehvite, fløte og til pisking av lette deiger, f.eks. sukkerbrødrøre.



## Eltekrok

Til elting av tunge deiger (f.eks. gjærdeig) og til innrøring av ingredienser som ikke skal hakkes opp (f.eks. rosiner, små sjokoladeplater).



### Anbefalte hastigheter

	Til innrøring og skånspom blanding av ulike ingredienser (f.eks. innrøring av stivpisket eggehvite)
<b>1-2</b>	Til innrøring og blanding av ingredienser
<b>3</b>	Til elting av tunge deiger med eltekroken
<b>5-7</b>	Til røring og pisking av ingredienser (f.eks. stivpisket krem) med "Profi Flexi"-rørepinnen eller "Profi"-vispen
<b>M/A</b>	Til bruk av verktøy med SensorControl Plus → "Bruk av SensorControl Plus" se side 134

### Fininnstilling av verktøyet

Ved levering fra fabrikken er apparatet innstilt slik at Profi-vispen nesten berører bunnen i bollen, slik at ingrediensene blandes optimalt med hverandre. Dersom verktøyet berører bunnen i bollen eller har for stor avstand til den, er det lett å justere avstanden. → "Fininnstilling av verktøyet" se side 138

## Svingarm

→ Bilde 

Svingarmen svinges opp når et verktøy eller bollen skal settes inn eller tas ut. Svingarmen er utstyrt med "Easy Arm Lift"-funksjon som støtter svingarmens bevegelse oppover.

## Bolle og lokk

→ Bilde 

Apparatet leveres med en spesiell bolle som kobles til basisapparatet ved at den settes inn og dreies fast. Lokket festes på svingarmen og åpnes automatisk når svingarmen løftes.

## Sette inn og ta ut verktøy

### → Bilde

Verktøyet har utløserknapper for enkelt uttak av verktøyet på beskyttelseslokket.

**Sette inn verktøy:** Stikk verktøyet inn i hoveddrevet til det går i lås.

Beskyttelseslokket dekker til drevet.

**Ta ut verktøy:** Trykk inn de to utløserknappene til verktøyet løsner. Ta verktøyet ut av drevet.

## Kabeloppvikling

### → Bilde

**Avhengig av modell:** Apparatet er utstyrt med automatisk kabeloppvikling. Strømkabelen trekkes ut med ett trekk til ønsket lengde (maks. 125 cm) og slippes langsomt igjen; kabelen er sikret.

**Når kabelen skal ha mindre lengde:** Trekk lett i kabelen og la den rulle opp til ønsket lengde. Deretter trekkes det lett i kabelen igjen og slippes langsomt; kabelen er sikret.

**Viktig:** Ikke skyv kabelen inn for hånd. Dersom kabelen klemmes fast, må du trekke kabelen helt ut og deretter rulle den opp igjen på nytt.

## Kabeloppbevaring

### → Bilde

**Avhengig av modell:** Apparatet er utstyrt med kabeloppbevaring. Lengden på strømkabelen kan justeres etter behov ved at kabelen trekkes ut eller skyves inn.

## Sikringssystemer

Apparatet er utstyrt med ulike sikrings-systemer. → *"Sikringssystemer" se side 139*

## Forberedelse

- Plasser basisapparatet på et glatt, rent og stabilt underlag.
- Tekk ut strømkabelen i nødvendig lengde.
- Trykk på utløsningstasten og hev svingarmen til stopp.
- Sett lokket med påfyllingssjakten vendt fram på hoveddrevet.
- Sett inn bollen. Vær da oppmerksom på utsparingene i basisapparatet.

- Drei inn bollen mot urviseren til den går i lås.



Basisapparatet er klargjort for videre bruk.

**Viktig:** Apparatet må ikke forskyves på arbeidsflaten, for det kan påvirke vektens funksjon negativt. Løft opp apparatet for å flytte det.

## Innstillinger

- Trykk på utløsningstasten og press svingarmen ned til den går i lås.
- Sett i støpselet. Apparatet er slått på.
- Displayet viser "OptiMUM".



**Merk:** Hvis apparatet ikke brukes eller betjenes innen en viss tid, går displayet sakte ut og over til standby-modus. Når en hvilken som helst tast berøres, vises igjen "OptiMUM".

- Hold inne tastene  og + samtidig, helt til konfigurasjonsmenyen åpnes.
- Slipp tast  og + igjen.

## Valg av innstilling



- Ved å trykke kort på tast  vises i tur og orden følgende innstillinger.
  - SPRÅK  
Språk som displaytekster kan vises på.
  - LYD  
Lydstyrken på signaltonene – kan stilles inn i 6 trinn, fra av til høyt.
  - LYSSTYRKE  
Displayets lysstyrke – kan stilles inn i 6 trinn, fra mørkt til lyst.
  - ENHETER (på modeller med vekt)  
Vektens visningsenhet – gram (g) eller ounce (lb).

## Endring og lagring av innstillinger

- Den aktuelle innstillingen endres med tast + eller –.
- Hold tast  og + inne samtidig til "LAGRET" vises i displayet.
- Slipp tast  og + igjen. De endrede innstillingene er lagret.

## Eksempel: Innstilling av språk

### → se også kort anvisning

- Hold inne tastene  og + samtidig, helt til konfigurasjonsmenyen åpnes.
- Slipp tast  og + igjen.
- Trykk gjentatte ganger på tast , helt til Språkvalg vises.





**SPRÅK**

**NORSK**

- Trykk gjentatte ganger på tast + eller – til ønsket språk vises.
- Hold tast  og + inne samtidig til "OPPSETT LAGRET" vises i displayet.

**OPPSETT**

**LAGRET**

- Displayet viser språkvalget.
- Slipp tast  og + igjen. Språkvalget er lagret.
- Trykk og hold en av funksjonstastene (, , ) , helt til "OptiMUM" vises i displayet. Apparatet er klart til bruk.

**Merk:** Når apparatet slås på med dreiebryteren, forlates menyen øyeblikkelig.

## Bruk uten hjelpefunksjoner

### Fare for skade!

- Støpselet må først kobles til når alle forberedelsene til arbeidet med maskinen er avsluttet.
- Under driften må du aldri gripe ned bollen eller påfyllingssjakten.
- Du må kun arbeide med påsatt lokk.
- Det er tvingende nødvendig å vente til drevet står stille, før svingarmen beveges eller det byttes verktøy.
- Av sikkerhetsgrunner er det tvingende nødvendig å sette beskyttelseslokket for drevet på fremre og bakre drev.

### Viktig:

- Forbered basisapparatet som beskrevet under "Forberedelse".
- Det er ikke mulig å slå apparatet på dersom bollen ikke er satt korrekt inn.

**Merk:** "TID"-funksjonen starter automatisk ved hver bruk. Den teller arbeidstiden og viser denne i displayet.

### → Bildesekvens

1. Avhengig av arbeidsoppgave velges Profi Flexi-rørepinne, Profi-visp eller eletekrok → "Verktøy" se side 130. Stikk verktøyet inn i hoveddrevet til det går i lås. Beskyttelseslokket dekker til drevet.
2. Fyll ingrediensene som skal bearbeides på bollen.
3. Trykk på utløsningstasten og press svingarmen ned til den går i lås.

### Fare for skade!

Senk svingarmen forsiktig ned! Pass på at du ikke klemmer fingrene eller hendene.

## Betjening av apparatet

4. Sett i støpselet. Displayet viser "OptiMUM".
5. Sett dreiebryteren på ønsket trinn (→ "Anbefalte hastigheter" se side 130). Displayet viser "TID", og den arbeidstiden som er gått vises i minutter og sekunder.

**Merk:** Fra en varighet på mer enn 60 minutter, vises i tillegg timeangivelsen: "1:01:30".

6. Bearbeid ingrediensene helt til ønsket resultat er oppnådd.
7. Sett dreiebryteren på . Vent til drevet står stille. Trekk ut støpselet.
8. Trykk på utløsningstasten og hev svingarmen til stopp.
9. Drei bollen med urviseren til du kan løfte den. Ta ut bollen.
10. Trykk inn de to utløserknappene til verktøyet løsner. Ta verktøyet ut av drevet.
11. Ta lokket av drevet.
12. Rengjør alle delene straks etter bruk. → "Rengjøring og pleie" se side 137

**Merk:** Du kan også bruke våre eksempler på bruk til å bli bedre kjent med ditt nye apparat og funksjonene. → *"Oppskrifter"* se side 137

## Påfylling av ingredienser

Du kan fylle på flere ingredienser under arbeidet.

### → Bilde

- Fyll flere ingredienser forsiktig på gjennom påfyllingsåpningen i lokket når apparatet er i gang.

### Fare for skade!

Under bruk må du aldri gripe ned i bollen eller påfyllingssjakten med hendene. Stikk ikke gjenstander (f.eks. sleiv) ned i bollen eller påfyllingssjakten.

### → Bildesekvens

1. Hvis du skal fylle på større mengder eller ingredienser: Sett dreiebryteren på **O**. Vent til drevet står stille.
2. Trykk på utløsningstasten og hev svingarmen til stopp.
3. Fyll ingrediensene rett på bollen. Trykk på utløsningstasten og press svingarmen ned til den går i lås. Displayet viser "OptiMUM". Fortsett å bearbeide ingrediensene.



## Bruk av tids- og tidsbryterfunksjon

Apparatet er utstyrt med tids- og tidsbryterfunksjon. Følgende funksjoner er mulige:

### Funksjonen "TID"

Visning av arbeidstid som er gått (standardinnstilling). "TID"-funksjonen starter automatisk når du begynner å bearbeide matvarer.

#### Merknader:

- Trykk kort på tast  under arbeidet for å aktivere "TIDSUR"-funksjonen.
- Hold tast  trykket under arbeidet for å tilbakestille displayet til "00:00".

## Funksjon "TIDSBRYTER"

Innstilling av ønsket tid. Når tiden er gått, lyder det en signaltone, og arbeidet avsluttes. Funksjonen kan også benyttes uten at matvarer bearbeides (f.eks. til tid for koking og hvile av matvarer).

### → Bildesekvens



1. Forbered apparatet. Fyll på ingredienser.
  2. Sett i støpselet. Displayet viser "OptiMUM".
  3. Trykk på tast . Displayet viser "00:00".
  4. Still inn ønsket arbeidstid med tast + eller -. Når den aktuelle tasten holdes inne, endres verdiene raskere. Innstilt arbeidstid lagres i ca. 5 minutter.
  5. Sett dreiebryteren på ønsket trinn.
  6. Displayet viser og teller ned gjenværende tid.
  7. Når gjenværende tid er gått, lyder det en signaltone, og apparatet stopper automatisk arbeidet. Displayet viser "SLUTT TIDSBRYTER".
- Merk:** Still inn lydsignalet  
→ *"Innstillinger"* se side 131
8. Displayet viser "SETT DREIEBRYTEREN PÅ 0".
  9. Sett dreiebryteren på **O**. Displayet viser "OptiMUM".
  10. Trekk ut støpselet.
  11. Arbeidet med "TIDSBRYTER"-funksjon er avsluttet.
  12. Rengjør alle delene straks etter bruk.  
→ *"Rengjøring og pleie"* se side 137

#### Merknader:

- Displayet viser varigheten i minutter og sekunder. Eksempel: 1 minutt og 30 sekunder: "01:30". Fra en varighet på mer enn 60 minutter, vises i tillegg timeangivelsen: "1:01:30".
- Trykk på tast + eller - for til enhver tid å tilpasse vist gjenværende tid.
- Trykk 2 ganger kort på tast  for å stoppe tidsbryteren (apparatet fortsetter å gå).
- Sett dreiebryteren på **O** for å avbryte arbeidet. Gjenværende tid forblir lagret og telles videre ned etter at apparatet slås på igjen.

- Hold tast  inne for å deaktivere tidsbryteren. Displayet viser "00:00". Funksjonen "TID" er på nytt aktivert.

#### Bruk av tidsbryter uten å bearbeide matvarer:

- Trykk på tast . Displayet viser "00:00".
- Still inn ønsket arbeidstid med tast + eller –.
- Trykk 2 ganger kort på tast  for å starte tidsbryteren.
- Displayet viser og teller ned gjenværende tid.
- Det lyder en signaltone når tiden er gått. Displayet viser "SLUTT TIDSBRYTER".

#### Merknader:

- Trykk 2 ganger kort på tast  for å stoppe tidsbryteren eller starte den igjen.
- Hvis du begynner å bearbeide matvarer mens tidsbryteren er i bruk, går apparatet til gjenværende tid er gått, og avslutter deretter automatisk arbeidet.



## Bruk av SensorControl Plus

Apparatet er (avhengig av modell) utstyrt med SensorControl Plus automatikkprogrammer. Sensorer overvåker bearbeidningen av ingrediensene og slår apparatet automatisk av når forprogrammert konsistens er oppnådd.

Med SensorControl Plus er følgende automatikkprogrammer tilgjengelige.

- KREM  
Automatisk tilberedning av stivpisket kremfløte.
- EGGEHVITE  
Automatisk tilberedning av stivpisket eggehvite.
- GJÆRDEIG  
Automatisk tilberedning av gjærdeig.

## Velge program

- Trykk på tast . Displayet viser "KREM".
- Trykk på tast  eller tastene +/–. Følgende programmer vises i tur og orden:

Program	Verktøy / ingredienser
KREM > 300 ml *	"Profi"-visp 300-700 ml kremfløte
KREM > 700 ml *	"Profi"-visp 700-1500 ml kremfløte
EGGEHVITE	"Profi"-visp Eggehvite av 2-12 egg
GJÆRDEIG	<b>Elitekrok</b> Ingredienser og mengder iht. oppskrift → "Oppskrifter" se side 137

\* På apparater med integrert vekt vises ikke alternativene "> 300 ml" og "> 700 ml" for "KREM". I displayet blinker "0g". Hvis det fylles på mellom 300 ml og 1500 ml kremfløte, viser displayet permanent mengden, og apparatet bruker automatisk riktige innstillinger. Hvis det fylles på mindre eller mer kremfløte, blinker den viste vekten.



#### Merknader:

- Før første gangs bruk av SensorControl Plus-automatikken, må kjøkkenmaskinen være minst 2 minutter i drift for å kunne sikre en korrekt funksjon av sensorikken.
- Vent med å fylle på ingredienser til program er valgt og vekten viser "0 g" eller "0.00 lb" (avhengig av innstilling), eller til displayet viser "TILSETT INGREDIENSER".
- Når apparatet slås på med dreiebryteren, forlates menyen øyeblikkelig.
- Når bearbeidelsen er startet med SensorControl Plus, må det ikke fylles på flere ingredienser.
- SensorControl Plus er bare programmert for de beskrevne verktøyene og matvarene (i de angitte mengdene). Andre kombinasjoner er ikke mulige.
- Alderen, temperaturen og innholdet til de ingrediensene som brukes, har innflytelse på nødvendig tid og resultat.

- SensorControl Plus kan kun oppnå optimale resultater, dersom eggene er ferske, eller kremfløten er avkjølt (ca. 6 °C).
- Det er ikke mulig å piske tidligere frosset kremfløte.
- Bruk av fløte som har tilsetninger eller laktosefri fløte kan gi resultater som ikke er optimale.
- Vent med å tilføre sukker, aromastoffer og andre tilsetningsstoffer til krem eller stivpisket eggehvite til etter at SensorControl Plus er avsluttet.
- Når SensorControl Plus er startet, er tastene sperret.
- Sett dreiebryteren på **O** for å avbryte SensorControl Plus. Til det må en liten motstand overvinnes.
- Hvis resultatet ikke svarer til egne ønsker, kan du sette dreiebryteren på **7** (for kremfløte og stivpisket eggehvite) eller trinn **3** (for gjærdeig) og bearbeide ingrediensene videre til ønsket konsistens.
- Ikke start SensorControl Plus på nytt med ingredienser som allerede er bearbeidet.

## Et eksempel: Lage stivpisket eggehvite med SensorControl Plus

### → Bildesekvens

1. Forbered basisapparatet og sett inn Profi-vispen.
2. Trykk på utløsningstasten og press svingarmen ned til den går i lås.
3. Sett i støpselet. Displayet viser "OptiMUM".
4. Skill eggene (2-12 stk.).
5. Trykk på tast . Displayet viser "KREM".  
**Merk:** På modeller uten vekt vises "KREM > 300 ml". Trykk en gang til på tast . Displayet viser "KREM > 700 ml".
6. Trykk på tast . Displayet viser "EGGEHVITE".

**Merk:** På apparatet med integrert vekt kalibreres nå denne. Displayet viser under kalibreringen enkelte linjer i tur og orden: "-----" (Tara). Displayet viser "0 g" eller "0.00 lb" (avhengig av innstilling).

7. Ha eggehviten i bollen. Displayet viser "HOLD DREIEBRYTEREN PÅ M/A I 2s".
8. Sett dreiebryteren på **M/A** og hold den fast i denne stillingen i 2 sekunder.
9. Etter 2 sekunder fikseres dreiebryteren automatisk og blir stående på **M/A** etter at den slippes.  
**Viktig:** Hvis dreiebryteren ikke blir stående på **M/A**, så har du ikke holdt den lenge nok fast i denne stillingen.
10. Displayet viser "SENSOR CONTROL PLUS". SensorControl Plus overvåker arbeidet.
11. Når forprogrammert konsistens er oppnådd, lyder det en signaltone, og arbeidet avsluttes. Displayet viser "SLUTT".  
**Merk:** Still inn lydsignalet → "Innstillinger" se side 131
12. Dreiebryteren går automatisk til **O**. Displayet viser "OptiMUM".
13. Trekk ut støpselet.
14. Arbeidet med "EGGEHVITE"-funksjonen er avsluttet.
15. Rengjør alle delene straks etter bruk. → "Rengjøring og pleie" se side 137

---

## Bruk av vekten

Apparatet er (avhengig av modell) utstyrt med vekt. Følgende bruksområder er mulige:

- Veiing av påfylte ingredienser (enten hver ingrediens enkeltvis, eller summen av alle ingredienser).
- Forhåndsinnstilling av ønsket vekt og nedtelling til nødvendig mengde er fylt på (med akustiske signaler).



### Merknader:

- Vekten viser så vekten i trinn på 5 g (0,01 lb). Hvis det fylles på mindre enn 5 gram (0,01 lb), viser ikke vekten korrekte måleresultater.
- Apparatet har 4 vektsensorer i føttene. Vekten leverer bare korrekte resultater når den står med alle føttene på et hardt og flatt arbeidsunderlag. Ikke legg duker eller andre ting under.

- Arbeidsflaten må ikke utsettes for vibrasjoner når vekten brukes (f.eks. ved at det arbeides med andre ting eller apparater).
- Apparatet må ikke forskyves på arbeidsflaten, for det kan påvirke vektens funksjon negativt. Løft opp apparatet for å flytte det.
- Når vekten slås på eller tilbakestilles, kalibreres den et kort øyeblikk (Tara). Da må du ikke berøre apparatet, og ikke legge fra deg gjenstander på det (f.eks. sleiv, tørkehåndkle, etc.).
- Pass på at målebegeret eller emballasje ikke hviler mot apparatet (f.eks. på kanten av påfyllingssjakten).

## Veie ingredienser

### → Bildesekvens

1. Forbered basisapparatet.
2. Sett i støpselet. Displayet viser "OptiMUM".
3. Trykk på tast  og ikke rør apparatet lenger. Displayet viser under kalibreringen enkelte linjer i tur og orden: "-----" (Tara).
4. Displayet viser "0 g" eller "0.00 lb" (avhengig av innstilling). Vekten er klar.
5. Fyll på ingredienser. Vekten viser vekten.
6. Start arbeidet, eller klargjør flere ingredienser.
7. Trykk på tast  og ikke berør apparatet lenger. Displayet viser "0 g" eller "0.00 lb" (avhengig av innstilling). Vekten er klar.
8. På denne måten kan du tilsette og veie alle ønskede ingredienser.





Bearbeid deretter de veide ingrediensene.

→ "Bruk uten hjelpemaksjoner" se side 132

**Merk:** Hvis tast  trykkes under bearbeiding av matvarer, viser displayet "FOR VEKT STOPP MASKINEN".

## Forhåndsinnstille vekten

### → Bildesekvens

1. Trykk på tast  og ikke rør apparatet lenger. Displayet viser under kalibreringen enkelte linjer i tur og orden: "-----" (Tara).
2. Displayet viser "0 g" eller "0.00 lb" (avhengig av innstilling). Vekten er klar.
3. Displayet viser "100 g" eller "0.20 lb" (avhengig av innstilling).
4. Still inn ønsket vekt med tast + eller - (50-3000 g / 0.10-6.00 lb).
5. Fyll på ingredienser. Mengden som fortsatt mangler, vises i displayet, f.eks. "65 g".
6. Fra "40 g" lyder en repetert signaltone. Jo lavere resterende mengde er, jo raskere lyder signaltonen.  
**Merk:** Still inn lydsignalet → "Innstillinger" se side 131
7. Ved "0 g" (forhåndsstilt mengde er fylt på) opphører signaltonen.
8. Hvis forhåndsstilt mengde overskrider, lyder signaltonen permanent.  
**Merk:** Still inn lydsignalet → "Innstillinger" se side 131  
Vekten som er for mye, vises med minustegn. Når det er fylt på 25 g for mye, viser displayet "-25 g".
  - Fjern enten for mye påfylt mengde igjen, eller trykk og hold en av funksjonstastene (//), helt til "OptiMUM" vises i displayet.

---

## Bruk av tilbehør

Det finnes en hel rekke tilbehørsartikler til kjøkkenmaskinen. Ved å bruke dem utvider du funksjonene betydelig. Noen tilbehørsartikler er allerede inkludert i leveransen, avhengig av modell. Dersom en tilbehørsdel ikke er inkludert, kan den fås i handelen eller hos kundeservice. → "Tilbehør" se side 142

## Forberedelse for tilbehør

Basisapparatet må forberedes på ulike måter, avhengig av hvilket tilbehør som skal brukes.

- Plasser basisapparatet på et glatt, rent og stabilt underlag.



- Tekk ut strømkabelen i nødvendig lengde.
- Forbered basisapparatet i samsvar med tilbehøret, som vis i illustrasjonen.

→ **Bilde** 

1. Forberedelse for verktøy.
2. Forberedelse for tilbehør på det svarte drevet, med vinkeldrev og tilbehør som settes inn i stedet for bollen.
3. Forberedelse for tilbehør på det røde drevet, f.eks. mikser eller multikutter.
4. Forberedelse for tilbehør på det gule drevet, uten utløpsåpning for matvarer, f.eks. multi-mikser eller sitruspresse.
5. Forberedelse for tilbehør på det gule drevet, med utløpsåpning for matvarer, f.eks. gjennomløpskutter.

**Viktig:**

- Vær oppmerksom på gul, rød eller svart markering på drev og tilbehør.  
→ "Fargekoding" se side 129
- Drev som ikke blir brukt, må alltid dekkes til med beskyttelseslokk for drev.
- Alle videre trinn finner du i tilhørende, separate bruksanvisning for tilbehøret.

## Rengjøring og pleie

Apparatet og alt verktøy som brukes, må rengjøres grundig etter hver bruk.

→ **Bilde** 

**⚠ Fare for elektrisk støt!**

- Før rengjøring må støpselet trekkes ut.
- Basisapparatet må aldri dyppes ned i væske og må heller ikke rengjøres i oppvaskmaskin.
- Ikke bruk damprensere.

**Obs!**

- Ikke bruk rengjøringsmidler som inneholder alkohol eller sprit.
- Ikke bruk skarpe, spisse gjenstander eller metallgjenstander.
- Ikke bruk skurekluter eller skurende rengjøringsmidler.
- Plastdelene må ikke klemmes fast i maskinen, for da kan de bli varig deformert!

## Rengjøring av basisapparatet

- Ta av beskyttelseslokket for drevet.
- Tørk basisapparatet og beskyttelseslokket for drevet rent med en myk, fuktig klut og gni det deretter tørt.

## Rengjøring av bolle og verktøy

- Rengjør bollen, lokket og verktøyet med såpevann og en myk klut eller svamp, eller legg dem i oppvaskmaskinen.
- Alle delene må tørkes.

## Oppskrifter

### Stivpisket kremfløte

- 200-1500 g
- Bearbeid fløten med "Profi"-vispen i 1½ til 4 minutter på trinn 7, avhengig av mengde og fløtens egenskaper.



**Merk:** Bruk automatikkprogrammet på modeller med SensorControl Plus. → "Bruk av SensorControl Plus" se side 134

### EGGEHVITE

- 2-12 eggehviter
- Eggehvite bearbejdes med "Profi"-vispen i 4 til 6 minutter på trinn 7.



**Merk:** Bruk automatikkprogrammet på modeller med SensorControl Plus. → "Bruk av SensorControl Plus" se side 134

### Sukkerbrødrøre

#### Grunnoppskrift

- 3 egg
- 3-4 ss varmt vann
- 150 g sukker
- 10 g vaniljesukker
- 150 g mel
- 50 g potetmel
- ev. bakepulver
- Visp alt sammen (unntatt mel og potetmel) i ca. 4-6 minutter på trinn 7 med "Profi"-vispen til det skummer.
- Dreiebryteren settes på trinn 1 og det siktete melet og potetmelet røres inn i ca. ½ til 1 minutt. Fyll på en skje av gangen.



**Største mengde:** 2 x grunnoppskriften

## Rørt deig

### Grunnopskrift

- 3-4 egg
- 200-250 g sukker
- 1 klype salt
- 10 g vaniljesukker eller skall av ½ sitron
- 200-250 g smør eller margarin (romtemperatur)
- 500 g mel
- 12 g bakepulver
- 150 ml melk
- Alle ingrediensene røres sammen i ca. ½ minutt på trinn **2**, deretter i ca. 2-3 minutter på trinn **7** med "Profi Flexi"-rørepinnen.

**Største mengde:** 2 ½ x grunnopskriften

## Mørdeig

### Grunnopskrift

- 125 g smør (romtemperatur)
- 100-125 g sukker
- 1 egg
- 1 klype salt
- litt skall av sitron eller vaniljesukker
- 250 g mel
- ev. bakepulver
- Bearbeid alle ingrediensene i ca. ½ minutt på trinn **2**, deretter i ca. 2-3 minutter på trinn **6** med "Profi Flexi"-rørepinnen.

### Fra og med 500 g mel:

- Elt ingrediensene med eltekroken i ca. ½ minutt på trinn **1**, deretter i ca. 3-4 minutter på trinn **3**.

**Største mengde:** 4 x grunnopskriften

## Gjærdeig

### Grunnopskrift

- 500 g mel
- 1 egg
- 80 g fett (romtemperatur)
- 80 g sukker
- 200-250 ml lunken melk
- 25 g fersk gjær eller 1 pakke tørrgjær
- Skall av ½ sitron
- 1 klype salt
- Alle ingrediensene bearbeides i ca. ½ minutt på trinn **1**, deretter i ca. 3-6 minutter på trinn **3** med eltekroken.

**Største mengde:** 3 x grunnopskriften



**Merk:** Bruk automatikkprogrammet på modeller med SensorControl Plus. → "Bruk av SensorControl Plus" se side 134

## Pastadeig

### Grunnopskrift

- 500 g mel
- 250 g egg (ca. 5 stk.)
- etter behov 2-3 ss (20-30 g) kaldt vann
- Alle ingrediensene bearbeides til en deig i ca. 3 til 5 minutter på trinn **3**.

**Største mengde:** 1,5 x grunnopskriften

## Brøddeig

### Grunnopskrift

- 1000 g mel
- 75 g fersk gjær eller 3 pk tørrgjær
- 2 ts salt
- 660 ml varmt vann
- Alle ingrediensene bearbeides i ca. ½ minutt på trinn **1**, deretter i ca. 4-5 minutter på trinn **3** med eltekroken.

**Største mengde:** 1,5 x grunnopskriften

## Fininnstilling av verktøyet

### ⚠ Fare for skade!

Før finjusteringen må støpselet trekkes ut.

### Obs!

Finjusteringen av verktøyet skal alltid utføres i små trinn. Svingarmen må kunne senkes helt ned, og verktøyet må ikke klemmes fast i bunnen eller kanten av bollen. Optimal avstand mellom verktøy og bolle er 3 mm.

### → Bildesekvens

- Kontroller den aktuelle innstillingen når "Profi"-vispen er satt inn.
- Trykk på utløsningstasten og hev svingarmen til stopp.
- Hold fast verktøyet med én hånd. Løsne kontramutteren med urviseren med en fastnøkkel (10 mm).

- Still inn avstanden til bollen ved å dreie på verktøyet (1 hel omdreining svarer til en høydejustering på 1 mm).

#### **Dreining mot urviseren:**

Avstanden til bollen blir mindre.

#### **Dreining med urviseren:**

Avstanden til bollen blir større.

- Trykk på utløsningstasten og press svingarmen ned til den går i lås.
- Kontroller verktøyets avstand. Optimal avstand mellom verktøy og bolle er 3 mm. Juster avstanden ved behov.
- Når avstanden er innstilt optimalt, kan du trykke på utløsningstasten og vippe svingarmen tilbake.
- Hold fast verktøyet med én hånd. Skru kontramutteren fast mot urviseren med en fastnøkkel (10 mm).

---

## Sikringssystemer

### Innkoblingssikring

Det er bare mulig å slå apparatet på når bollen er satt inn og dreid til den er gått i lås, eller når et tilbehør med vinkeldrev er festet til hoveddrevet, og når svingarmen er gått i lås i nederste stilling.

### Sikring mot gjeninnkobling

Ved strøbrudd forblir apparatet innkoblet, men motoren starter ikke igjen når strømmen kommer tilbake. For å slå apparatet på igjen må du først vri dreiebryteren på **O** og deretter slå den på på nytt.

### Overlastvern

Overlastvernet slår motoren automatisk av under bruk. En mulig årsak kan være bearbeidelse av for store mengder.

### Svingarmsikring

Det er ikke mulig å låse opp og bevege svingarmen når det er montert tilbør på det bakre drevet.

---

## Avfallshåndtering



Vennligst kast innpakningsmaterialet på en miljø- og forskriftsmessig måte. Dette apparatet er klassifisert i henhold til det europeiske direktivet 2012/19/EU om avhending av elektrisk- og elektronisk utstyr (waste electrical and electronic equipment – WEEE). Direktivet angir rammene for innlevering og gjenvinning av innbytteprodukter. Faghandelen kan gi opplysninger om aktuelle avfallsmottak.

---

## Garanti



For dette apparatet gjelder de garantibetingelser som er oppgitt av vår representant i de respektive land. Detaljer om disse garantibetingelsene får du ved å henvende deg til elektrohandelen der du har kjøpt apparatet. Ved krav i forbindelse med garantiytelser, er det i alle fall nødvendig å legge fram kvittering for kjøpet av apparatet.

Det tas forbehold om endringer.

## Hjelp ved feil

I tabellene nedenfor finner du løsninger på problemer eller feil som du enkelt kan utbedre selv. Dersom en feil ikke lar seg utbedre på dette viset, må du henvende deg til kundeservice.



Problem	Mulig årsak	Utbedring
Displayet viser ingen ting. Lysringen er av. Apparatet lar seg ikke slå på.	Apparatet tilføres ikke strøm.	<ul style="list-style-type: none"> <li>■ Kontroller strømforsyningen.</li> <li>■ Sett i støpselet.</li> </ul>
Apparatet starter ikke. Lysringen lyser.	Et sikringssystem er aktivert.	→ "Sikringssystemer" se side 139
Apparatet slår seg av under bruk.	Det er arbeidet med en for stor mengde ingredienser samtidig eller for lenge.	<ul style="list-style-type: none"> <li>■ Sett dreiebryteren på <b>O</b>. Trekk ut støpselet.</li> <li>■ Arbeidsmengden må reduseres.</li> <li>■ La apparatet avkjøles til romtemperatur.</li> </ul>
	Svingarmen ble åpnet.	<ul style="list-style-type: none"> <li>■ Sett dreiebryteren på <b>O</b>.</li> <li>■ Trykk på utløsningstasten og press svingarmen ned til den går i lås.</li> </ul>
	Bollen eller vinkeldrevet (tilbehør) har løsnet.	<ul style="list-style-type: none"> <li>■ Sett dreiebryteren på <b>O</b>. Trekk ut støpselet.</li> <li>■ Skru bollen fast til stopp.</li> <li>■ Skru vinkeldrevet fast og lukk låsehåndtaket fullstendig.</li> </ul>
Ikke mulig å åpne svingarmen.	Det er montert tilbør på det bakre, røde drevet.	<ul style="list-style-type: none"> <li>■ Ta av tilbehøret.</li> <li>■ Trykk på utløsningstasten og åpne svingarmen.</li> </ul>
Vekten viser ingen vektendring, selv om det fylles på ingredienser.	Mengden av påfylte ingredienser er mindre enn 5 gram (0,01 lb).	Fyll på minst 5 gram (0,01 lb), ellers viser ikke vekten korrekte måleresultater.
Apparatet starter ikke valgt SensorControl Plus-program og slås av igjen.	Dreiebryteren er ikke holdt lenge nok fast i stilling <b>M/A</b> .	
Ikke mulig å starte SensorControl Plus. "TILSETT INGREDIENSER" vises, selv om det allerede er fylt på ingredienser.	På modeller med vekt: Ingrediensene ble fylt på før vekten var aktivert.	<ul style="list-style-type: none"> <li>■ Tøm bollen.</li> <li>■ Velg program på nytt.</li> <li>■ Vent med å fylle på ingredienser til du har valgt program og vekten viser "0 g" eller "0.00 lb" (avhengig av innstilling), eller til displayet viser "TILSETT INGREDIENSER".</li> </ul>





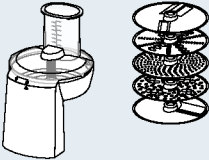
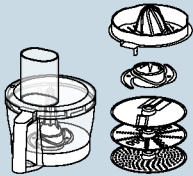

Displayvisning	Mulig årsak	Utbedring
FEIL OVERLAST MOTOR	Det er arbeidet med en for stor mengde ingredienser samtidig eller for lenge.	<ul style="list-style-type: none"> <li>■ Sett dreiebryteren på <b>O</b>. Trekk ut støpselet.</li> <li>■ Arbeidsmengden må reduseres.</li> <li>■ La apparatet avkjøles til romtemperatur.</li> </ul>
	Apparatet eller et tilbehør er blokkert.	<ul style="list-style-type: none"> <li>■ Sett dreiebryteren på <b>O</b>. Trekk ut støpselet.</li> <li>■ Kontroller apparatet / tilbehøret og fjern blokkeringen.</li> </ul>
	Motor defekt.	Hvis meldingen vises vedvarende, kan motoren være defekt. Henvend deg til kundeservice.
FEIL VEKT	Vekten virker ikke slik den skal.	<ul style="list-style-type: none"> <li>■ Tilbakestill vekten: Trykk og hold en av funksjonstastene (//) , helt til "OptiMUM" vises i displayet.</li> <li>■ Sett dreiebryteren på <b>O</b>. Trekk ut støpselet.</li> <li>■ Prøv på nytt etter ca. 10 minutter.</li> </ul>
	Vekt defekt.	Hvis meldingen vises vedvarende, kan vekten være defekt. Henvend deg til kundeservice.
	Vekten utsettes for vibrasjoner.	Ikke bruk apparatet på arbeidsplater hvor f.eks. en oppvaskmaskin er i bruk under arbeidsplaten.
	Apparatet ble forskjøvet på arbeidsflaten før bruk.	<ul style="list-style-type: none"> <li>■ Løft opp apparatet og sett det ned igjen.</li> <li>■ Tilbakestill vekten og prøv på nytt.</li> </ul>
FEIL ARM ÅPEN	Svingarmen ble åpnet.	<ul style="list-style-type: none"> <li>■ Sett dreiebryteren på <b>O</b>.</li> <li>■ Trykk på utløsningstasten og press svingarmen ned til den går i lås.</li> </ul>
FEIL KONTROLLER SKÅLEN	Bollen eller vinkeldrevet (tilbehør) har løsnet.	<ul style="list-style-type: none"> <li>■ Sett dreiebryteren på <b>O</b>. Trekk ut støpselet.</li> <li>■ Skru bollen fast til stopp.</li> <li>■ Skru vinkeldrevet fast og lukk låsehåndtaket fullstendig.</li> </ul>
FOR VEKT STOPP MASKINEN	Vekten ble aktivert mens apparatet var i gang.	<ul style="list-style-type: none"> <li>■ Slå apparatet av og vent til det har stanset, før du bruker vekten.</li> </ul>
OVERLAST VEKT eller FOR LAV LAST VEKT	Måleresultatet ligger utenfor vektens måle- og visningsområde (-990 g til 5000 g)	<ul style="list-style-type: none"> <li>■ Fyll ikke på mer enn 5000 g ingredienser.</li> <li>■ Ta ikke ut mer enn 990 g ingredienser.</li> </ul>

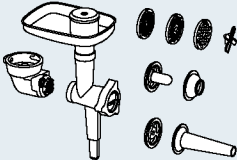
Displayvisning	Mulig årsak	Utbedring
OVERLAST eller FOR LAV LAST ved bruk av SensorControl Plus	Det ble fylt på for mange eller for få ingredienser for det valgte programmet.	<ul style="list-style-type: none"> <li>Fyll på ingredienser i samsvar med angitte mengder.</li> </ul> <p>→ "Bruk av SensorControl Plus" se side 134</p>

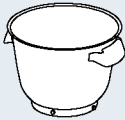
## Tilbehør

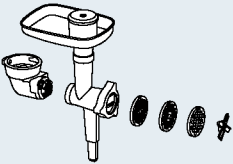
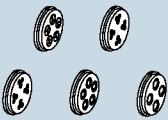
Tilbehør og reservedeler kjøpes hos forhandleren eller hos kundeservice. Ettersom produktutvalget stadig utvides, kan det være kommet til tilbehør som ikke er angitt her. Besøk derfor [www.bosch-home.com](http://www.bosch-home.com) for å se hvilke aktuelle tilbehørsartikler som tilbys.

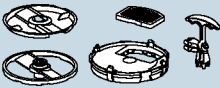
Tilbehør	Betegnelse	Beskrivelse
	MUZ9VL1	<b>Gjennomløpskutter</b> Til skjæring, rasping og riving av frukt, grønnsaker og andre matvarer.
	MUZ9VLP1	<b>Multimikser med sitruspresse</b> Til hakking av urter, grønnsaker, epler og kjøtt, til rasping av gulrøtter, reddik og ost, til riving av nøtter og kald sjokolade. Til pressing av appelsiner, sitroner og grapefrukt.
	MUZ9PP1	<b>Pastarulle</b> Til å lage lasagneplater og tagliatelle.
	MUZ9TM1	<b>Multikutter-sett</b> Til maling og kutting av mindre mengder krydder, korn, kaffe eller sukker. Til kutting og hakking av kjøtt, fisk, hard ost, urter, frukt, grønnsaker, nøtter eller sjokolade. Til blanding av flytende hhv. halvfaste matvarer, til kutting/hakking samt av rå frukt og grønnsaker, samt frossen frukt, og til mosing av mat.
	MUZ9HA1	<b>Kjøttkvern med pøsestapper- og kebbeinnsats</b> Til kutting av ferskt kjøtt til biff tartar eller kjøttpudding. Til stapping av pølser. Til produksjon av deig- eller kjøttdeigpasties.

Tilbehør	Betegnelse	Beskrivelse
	<b>MUZ9MX1</b>	<b>Mikser</b> Til miksing av drikker, til mosing av frukt og grønnsaker, til tilberedning av majones, til kutting av frukt, nøtter og isbiter, til mosing og miksing av supper og sauser.
	<b>MUZ9ER1</b>	<b>Rørebolle av rustfritt stål med håndtak</b> I bollen kan det bearbeides opptil 3500 g formkakerøre.
	<b>MUZ9KR1</b>	<b>Rørebolle av plast med håndtak</b> I bollen kan det bearbeides opptil 3500 g formkakerøre.
	<b>MUZ9FW1</b>	<b>Kjøttkvern</b> For kutting av ferskt kjøtt til biff tartar eller kjøttpudding.
	<b>MUZ9PP2</b>	<b>Pastainnsatser for MUZ9HA1 og MUZ9FW1</b> Til forming av pasta. 5 ulike former står til utvalg.
	<b>MUZ9SV1</b>	<b>Sprøytebakstinsats for MUZ9HA1 og MUZ9FW1</b> Til forming av sprøytebakst. 4 ulike former til utvalg.
	<b>MUZ9CC1</b>	<b>Terningkutter for MUZ9VL1</b> Til skjæring av matvarer i terningsform.
	<b>MUZ9PS1</b>	<b>Pommes frites-skive for MUZ9VL1</b> Til skjæring av rå poteter for pommes frites.
	<b>MUZ9SC1</b>	<b>Vendeskive "Profi Supercut" for MUZ9VL1 og MUZ9VLP1</b> Til skjæring av frukt og grønnsaker i tykke eller tynne skiver. Spesielt godt egnet for svært myke eller svært fiberrike matvarer.

Tilbehør	Betegnelse	Beskrivelse
	<b>MUZ9BS1</b>	<b>Tilbehørssett "Baking Sensation"</b> Settet inneholder følgende deler: <b>MUZ9FW1</b> Kjøttkvern (med hullskive, middels, 5 mm), <b>MUZ9SV1</b> Sprøytebakstinsats, <b>MUZ9KR1</b> Rørebolle av plast.
	<b>MUZ9RV1</b>	<b>Raspe-påsats</b> Til kutting og rasping av matvarer.
	<b>MUZ9AD1</b>	<b>Vinkeldrev for MUZ9RV1</b> Selges separat hvis apparatet ikke er utstyrt med vinkeldrev eller annet tilbehør.



---

## Användning för avsett ändamål

Apparaten är bara avsedd för privat användning i hemmiljö. Använd apparaten bara för att bearbeta sådana mängder som är normala i ett hushåll. Detsamma gäller bearbetningstiderna. Överskrid inte de tillåtna maximala mängderna. → ”Recept” se *sidan 157*

Apparaten är avsedd för omrörning, knådning och vispning av matvaror. Apparaten får inte användas för att bearbeta andra föremål eller ämnen. I kombination med andra tillbehör delar som tillverkaren har godkänt är fler användningsområden möjliga. Apparaten får bara användas med godkända originaldelar och originaltillbehör. Använd aldrig tillbehören till andra apparater. Apparaten får bara användas inomhus vid rumstemperatur och inte på högre höjd än 2000 m över havsytan.

---

## Viktiga säkerhetsanvisningar

Läs igenom bruksanvisningen noggrant, följ den och förvara den noga! Bifoga bruksanvisningen om du ger apparaten till någon annan. Om du inte följer instruktionerna för rätt användning av apparaten påtar sig tillverkaren inte något ansvar för eventuella skador som detta kan orsaka.

Denna apparat får användas av personer med reducerade fysiska, sensoriska eller mentala förmågor och brist på erfarenhet och/eller kunskap, om de står under överinseende eller om de instruerats i användningen av apparaten och informerats om riskerna. Låt inte barn komma i närheten av apparaten och nätkabeln och låt dem inte manövrera apparaten. Låt inte barn leka med apparaten. Rengöring och användarunderhåll får inte utföras av barn.

### Risk för elektrisk stöt och brand!

- Apparaten får bara anslutas till ett växelströmsnät via ett jordat eluttag som är installerat enligt gällande bestämmelser. Förvissa dig om att skyddsledarsystemet i husets elektriska installation är installerat enligt gällande bestämmelser.
- Apparaten får bara anslutas och användas enligt uppgifterna på typskylten. Använd den bara om nätkabeln och apparaten är oskadade. Reparation av apparaten, t.ex. om nätkabeln har skadats och måste bytas, får bara utföras av vår kundtjänst för att undvika risker.
- Anslut aldrig apparaten till en timer eller till ett eluttag som styrs med fjärrkontroll. Ha alltid apparaten under tillsyn när den är igång!
- Ställ inte apparaten i närheten av heta ytor, t.ex. kokplattor. Låt aldrig nätkabeln komma i kontakt med varma delar eller skarpa kanter.

- Sänk aldrig ned motordelen i vatten och maskindiska den inte. Använd aldrig ångrengöring. Ta inte i apparaten med våta händer.
- Ta alltid ut nätkabeln ur uttaget efter varje användning, när du inte har apparaten under uppsikt, före hopsättning, isärtagning eller rengöring och om ett fel skulle uppkomma.

### **Risk för personskador!**

- Innan du byter tillbehör eller tillsatser som rör sig under användningen måste du först stänga av apparaten och dra ut nätkabeln ur uttaget.
- Stick inte in handen i höljet när du sänker svängarmen. Risk för klämskador på fingrar och händer. Ändra inte den ställbara funktionsarmen medan apparaten är igång.
- Använd verktygen bara om skålen är insatt, locket är påsatt och skyddslocken över drivningarna har monterats. Sätt in skålen, locket och drivningsskydden enligt instruktionerna när du använder tillbehör!
- Stick aldrig in handen i skålen eller påfyllningsröret när apparaten är igång. Stick inte in några föremål (t.ex. slevar) i skålen eller påfyllningsröret. Håll händer, hår, kläder och andra föremål borta från roterande delar. Efter avstängning fortsätter drivuttaget att rotera en kort stund. Vänta tills drivningen står helt stilla.
- Använd aldrig verktyg och tillbehör eller 2 tillbehör samtidigt. När du använder tillbehör måste du följa både den här bruksanvisningen och eventuella medföljande bruksanvisningar.
- Var noga med färgmärkningen på tillbehör och drivningar när du använder tillbehör.

### **Risk för kvävning!**

Låt inte barn leka med förpackningsmaterialet.

### **Varning!**

- Vi rekommenderar dig att inte låta apparaten vara igång längre tid än vad som behövs för att bearbeta matvarorna. Låt inte apparaten gå på tomgång.
- Arbetsytan ska vara lättillgänglig, fuktålig, stabil, jämn, torr och tillräckligt stor för att tåla skvätt och spill och för att arbetet ska kunna ske obehindrat.

### **Viktigt!**

Du måste rengöra apparaten noggrant efter varje användning och om den inte har använts under en längre tid. → "Rengöring och skötsel" se sidan 156

**Vi gratulerar dig till ditt köp av en ny apparat från Bosch. Mer information om våra produkter finns på vår Internet-sida. [www.bosch-home.com](http://www.bosch-home.com)**

Våra apparater vidareutvecklas ständigt. Därför kan det hända att vissa funktioner avviker från den här instruktionen. Kontrollera i så fall om det finns en senare version av instruktionen på vår webbplats.

Så här använder du bruksanvisningen: Omslagssidorna går att vika ut. Där hittar du illustrationer med bokstäver och nummer, som det ofta hänvisas till i instruktionen (t.ex. → **Bildserie** )

## Innehåll

Användning för avsett ändamål.....	145
Viktiga säkerhetsanvisningar.....	145
Översikt.....	147
Före första användningen.....	148
Delar och manöverorgan.....	148
Förberedelser.....	150
Inställningar.....	150
Användning utan tilläggfunktioner.....	151
Användning av tids- och timerfunktionen.....	152
Användning av SensorControl Plus.....	153
Användning av vågen.....	155
Användning av tillbehör.....	156
Rengöring och skötsel.....	156
Recept.....	157
Fininställning av verktygen.....	158
Säkringssystem.....	158
Avfallshantering.....	159
Konsumentbestämmelser.....	159
Råd vid fel.....	159
Tillbehör.....	161

## Översikt

Vik ut bilduppslaget!

→ **Bild** 

### Motordel

- 1 Vridreglage**
  - a Ljusring (driftsindikering)
  - b Inställningsskala
- 2 Låsknapp**
- 3 Svängarm**
- 4 Huvuddrivning (svart)**
  - a Öppning för insättning av verktygen
- 5 Främre drivning (gul)**
  - a Skyddslock över drivning
- 6 Bakre drivning (röd)**
  - a Skyddslock över drivning
- 7 Kabelförvaringsfack eller kabelupprullare\***
- 8 Urtag för skål**

### Kontroller

- 9 Funktionsknappar**
  - a Funktionsvalknappar\*
  - b Inställningsknappar
- 10 Display**

### Skål

- 11 Blandarskål av rostfritt stål**
- 12 Lock**
  - a Påfyllningsrör

### Verktyg

- 13 Grovvisp Profi Flexi**
  - a Skyddskåpa med utkastknappar
- 14 Ballongvisp Profi**
  - a Skyddskåpa med utkastknappar
- 15 Degkrok**
  - a Skyddskåpa med utkastknappar

\* beroende på modell

**Anmärkning:** Beroende på modell levereras köksapparaten med fler tillbehör.

## Före första användningen

Innan du använder den nya apparaten måste du packa upp den helt och rengöra och kontrollera den.

### Varning!

Använd aldrig apparaten om den är skadad!

- Ta ut motordelen och alla tillbehören ur förpackningen och omhändertar förpackningsmaterialet.
- Kontrollera att alla delar är kompletta och oskadade. → **Bild A**
- Rengör och torka alla delar noggrant före den första användningen.  
→ "Rengöring och skötsel" se sidan 156

## Delar och manöverorgan

### Färgmärkning

Drivningarna har olika färger (svart, gul och röd). Färgmärkningen finns också på tillbehörsdelarna. Använd ett tillbehör enbart på den drivning som har samma färg.

### Drivningar

#### → Bild A

Apparaten har 3 olika drivningar.

#### Huvuddrivning, svart (4)

För användning av verktygen eller för användning av tillbehör med vinkeldrev.



#### Främre drivning, gul (5)

För användning av tillbehör med gul anslutningsdel.



#### Bakre drivning, röd (6)

För användning av tillbehör med röd anslutningsdel.



#### Skyddslock för drivning (5a och 6a)

För övertäckning av drivningar som inte används.

Mer information: → "Tillbehör" se sidan 161

## Display

### → Bild A

På displayen visas in ställningar, information, felmeddelanden och värden. Långa texter löper då från höger till vänster så att de visas kompletta.

### Exempel:



Det språk som texterna visas på går att ändra. → "Inställningar" se sidan 150

## Funktionsknappar

### → Bild A

Apparaten har 3-5 funktionsknappar (beroende på modell) som används för att välja och ställa in särskilda tilläggfunktioner och automatikprogram.

### Knappar

 *	SensorControl Plus / programval / Tillbaka
 *	Timer / Val / Tillbaka
 *	Våg / Tara / Tillbaka
—	Val / Sänk värden
+	Val / Hög värden

\* beroende på modell

### Funktionsknappar / /

Tryck kortvarigt för att aktivera den valda funktionen. Om du håller knappen intryckt avbryts den valda funktionen och displayen visar på nytt "OptiMUM".

**Anmärkning:** Knapparna manövreras med en lätt beröring med fingret. Om du har kökshandskar på dig kan knapparnas funktion påverkas. Det går inte att manövrera knapparna med föremål (t.ex. slevor).

## Vridreglage med ljusring

### → Bild

Med vridreglaget kan du välja önskad hastighet, starta ett automatikprogram eller stänga av apparaten. När apparaten är igång lyser den inbyggda ljusringen. Om du gör ett fel när du manövrerar apparaten, om de elektroniska säkringarna löser ut eller om ett apparatfel uppstår går det inte längre att starta apparaten, och ljusringen tänds.

### Inställningar

<b>M/A</b>	Inställningen <b>M/A</b> har två olika funktioner: <b>Standard (M):</b> Momentkoppling med högsta varvtal / snabb. Håll fast reglaget under önskad tid. <b>Med SensorControl Plus (A):</b> Automatisk reglering av tiden. Ställ efter att automatiken har aktiverats reglaget i läge <b>M/A</b> och håll fast det där några sekunder. Reglaget står kvar vid <b>M/A</b> och hoppar tillbaka till <b>O</b> när automatiken har slutförts. Apparaten är avstängd. → "Användning av SensorControl Plus" se sidan 153
<b>O</b>	Stopp / Avstängning
	Funktion "Nedrorning" med lägsta varvtal / mycket långsam
<b>1...7</b>	Hastighetslägen <b>1:</b> lågt varvtal / långsam <b>7:</b> högsta varvtal / snabb

## Verktyg

### → Bild

#### Grovvisp Profi Flexi

För blandning av degar, t.ex. kaksmet eller mousse.  
För nedrorning av äggviteskum eller vispgrädda.



#### Ballongvisp Profi

För vispning av äggvita och grädda och för blandning av lätta degar, t.ex. småkaksdeg Småkaksdeg.



## Degkrokar

För knådning av kraftiga degar, t.ex. jäsdeg) och för nedrorning av ingredienser som inte ska finfördelas (t.ex. russin, chokladbitar).



### Hastighetsrekommendationer

	För nedrorning och skonsam blandning av olika ingredienser (t.ex. nedrorning av äggvita)
<b>1-2</b>	För omrörning och blandning av ingredienser
<b>3</b>	För knådning av kraftiga degar med degkrokan
<b>5-7</b>	För omrörning och vispning av ingredienser (t.ex. vispgrädda) med grovvispen eller ballongvispen
<b>M/A</b>	För användning av verktygen med SensorControl Plus → "Användning av SensorControl Plus" se sidan 153

### Fininställning av verktygen

Apparaten ställs in vid fabriken så att ballongvispen nätt och jämnt vidrör skålens botten, detta för att ingredienserna ska bli optimalt sammanblandade. Om verktygen vidrör skålens botten eller har för långt avstånd till den är det enkelt att korrigera avståndet. → "Fininställning av verktygen" se sidan 158

## Svängarm

### → Bild

Svängarmen kan svängas uppåt så att ett verktyg kan sättas in eller tas ut. Svängarmen är försedd med funktionen "EasyArm Lift" som stöder svängarmens uppåtrörelse.



## Skål och lock

### → Bild

Apparaten levereras med en speciell skål som när den sätts in och vrids blir fast förbunden med motordelen. Locket fästs vid svängarmen och öppnas automatiskt när svängarmen lyfts.

## Insättning och uttagning av verktyg

### → Bild

Verktygen är försedda med utkastknappar på skyddskåpan för att det ska gå lätt att ta ut dem.

**Insättning av verktyg:** Stick in verktyget i huvuddrivningen tills det snäpper fast. Skyddskåpan täcker drivningen.

**Uttagning av verktyg:** Håll båda utkastknapparna intryckta tills verktyget lossnar. Ta ut verktyget ur drivningen.

## Kabelupprullare

### → Bild

**Beroende på modell:** Apparaten är försedd med en automatisk kabelupprullare. Dra ut nätkabeln till önskad längd (max 125 cm) med ett enda drag och släpp den sedan långsamt. Kabeln spärras.

**Minskning av kabelns längd:** Dra lätt i kabeln och låt den rullas upp till önskad längd. Dra därefter på nytt lätt i kabeln och släpp den långsamt. Kabeln spärras.

**Viktigt:** Skjut inte in kabeln för hand. Om kabeln fastnar måste du dra ut den helt och låta den rullas upp på nytt.

## Kabelförvaringsfack

### → Bild

**Beroende på modell:** Apparaten är försedd med ett kabelförvaringsfack. Du kan anpassa nätkabelns längd efter behov genom att dra ut eller skjuta in den.

## Säkringssystem

Apparaten har olika säkringssystem.





→ "Säkringssystem" se sidan 158

## Förberedelser

- Ställ motordelen på ett slätt, stabilt och rent underlag.
- Dra ut nätkabeln till den längd som behövs.
- Tryck på låsknappen och lyft upp svängarmen till stopp.
- Skjut locket med påfyllningsröret framåt över huvuddrivningen.
- Sätt in skålen. Observera urtagen i motordelen.
- Vrid skålen moturs tills den snäpper fast. Motordelen är nu förberedd för användning.

**Viktigt:** Förskjut inte apparaten på arbetsytan. Det kan försämra vågens funktion. Lyft upp apparaten om den behöver flyttas.



## Inställningar

- Tryck på låsknappen och tryck ned svängarmen tills den snäpper fast.
  - Sätt in stickkontakten. Apparaten är inkopplad.
  - Displayen visar "OptiMUM".
- Anmärkning:** Om du inte använder eller manövrerar apparaten under en viss tid släcks displayen långsamt och övergår till beredskapsläge. Om du vidrör någon knapp visas åter "OptiMUM".
- Håll knapparna  och  intryckta samtidigt tills konfigureringsmenyn öppnas.
  - Släpp åter knapparna  och .

## Välj inställning



- Om du trycker flera gånger kortvarigt på  visas i tur och ordning följande inställningar.
  - SPRÅK  
Det språk som displaytexterna visas på.
  - LJUD  
Signalernas ljudstyrka – inställning i 6 steg från tyst till stark.
  - LJUSSTYRKA  
Displayens ljusstyrka – inställning i 6 steg från mörk till ljus.
  - ENHETER (på modeller med våg)  
Vågens visningsenhet – gram (g) eller pund (lb).

## Ändra och spara inställningar

- Ändra den aktuella inställningen med knappen + eller - .
- All knapparna  och + intryckta samtidigt tills "SPARAD" visas på displayen.
- Släpp åter knapparna  och + . De ändrade inställningarna har sparats.

## Exempel: Språkinställning





→ se också den kortfattade instruktionen

- Håll knapparna  och + intryckta samtidigt tills konfigureringsmenyn öppnas.
- Släpp åter knapparna  och + .
- Tryck flera gånger på  tills språkvalet visas.



- Tryck flera gånger på + eller - tills det önskade språket visas.
- All knapparna  och + intryckta samtidigt tills "SETUP SPARAD" visas på displayen.



- På displayen visas språkvalet:
- Släpp åter knapparna  och + . Språkvalet har sparats.
- Håll en av funktionsknapparna (//) intryckt tills displayen visar "OptiMUM". Apparaten är klar att använda.

**Anmärkning:** Om du startar apparaten med vridreglaget lämnar du omedelbart meny.

## Användning utan tilläggfunktioner

### Risk för personskador!

- Sätt inte in stickkontakten i eluttaget förrän alla förberedelser för arbetet med apparaten är klara.
- Stick aldrig in handen i skålen eller påfyllningsröret när apparaten är igång.
- Locket ska alltid vara påsatt när apparaten är igång.
- Vänta alltid tills apparaten står stilla innan du flyttar svängarmen eller byter verktyg.
- Av säkerhetsskäl måste skyddslocken till den främre och den bakre drivningen alltid vara påsatta.

### Viktigt:

- Förbered motordelen enligt beskrivningen i "Förberedelser".
- Det går inte att starta apparaten om skålen inte är rätt insatt.

**Anmärkning:** Funktionen "TID" startar automatiskt vid varje användning, mäter bearbetningstiden och visar den på displayen.

### → Bildserie

1. Välj allt efter bearbetningsuppgiften grovvispen, ballongvispen eller degkroken → "Verktyg" se sidan 149. Stick in verktyget i huvuddrivningen tills det snäpper fast. Skyddskåpan täcker drivningen.
2. Fyll på de ingredienser som ska bearbetas i skålen.
3. Tryck på låsknappen och tryck ned svängarmen tills den snäpper fast.

### Risk för personskador!

Sänk ned svängarmen försiktigt. Se till att fingrarna eller handen inte kommer i kläm.

## Användning av apparaten

4. Sätt in stickkontakten. Displayen visar "OptiMUM".
5. Ställ in vridreglaget på önskat steg (→ "Hastighetsrekommendationer" se sidan 149).  
Displayen visar "TID" och den förflutna bearbetningstiden visas i minuter och sekunder.

**Anmärkning:** Om tiden blir längre än 60 minuter visas dessutom antal timmar: "1:01:30".

6. Bearbeta ingredienserna tills önskat resultat har åstadkommit.
7. Ställ vridreglaget i läge **O**. Vänta tills drivningen står stilla. Ta ut stickkontakten.
8. Tryck på låsknappen och lyft upp svängarmen till stopp.
9. Vrid skålen medurs tills det går att lyfta upp den. Ta ut skålen.
10. Håll båda utkastknapparna intryckta tills verktyget lossnar. Ta ut verktyget ur drivningen.
11. Dra av locket från drivningen.
12. Rengör alla delar omedelbart efter användningen. → "Rengöring och skötsel" se sidan 156

**Anmärkning:** Utnyttja också våra användningsexempel för att lära känna din nya apparaten och dess funktioner.  
→ "Recept" se sidan 157

## Påfyllning av ingredienser

Du kan också fylla på fler ingredienser under bearbetningen.

### → Bild

- Fyll medan apparaten är igång försiktigt på de extra ingredienserna genom påfyllningsröret i locket.

### Risk för personskador!

Stick aldrig in handen i skålen eller påfyllningsröret när apparaten är igång. Stick inte in några föremål (t.ex. slevvar) i skålen eller påfyllningsröret.

### → Bildserie

1. Om du ska fylla på större mängder eller ingredienser ställer du reglaget i läge **O**. Vänta tills drivningen står stilla.
2. Tryck på låsknappen och lyft upp svängarmen till stopp.
3. Fyll på ingredienserna direkt i skålen. Tryck på låsknappen och tryck ned svängarmen tills den snäpper fast. Displayen visar "OptiMUM". Fortsätt att bearbeta ingredienserna.

---



## Användning av tids- och timerfunktionen

Apparaten är försedd med en tids- och timerfunktion. Följande funktioner finns:

### Funktion "TID"

Visning av avverkad bearbetningstid (standardinställning). Funktionen "TID" startar automatiskt när du börjar bearbeta matvarorna.

#### **Anmärningar:**

- Tryck under bearbetningen kortvarigt på knappen  för att starta funktionen "TIMER".
- Håll under bearbetningen knappen  intryckt för att återställa displayen till "00:00".

### Funktion "TIMER"

Inställning av önskad tid När tiden har förflutit hörs en signalton och bearbetningen avslutas. Funktionen kan också användas utan bearbetning av matvaror (t.ex. för matvarornas kok- eller vilotider).

### → Bildserie

1. Förbered apparaten Fyll på ingredienserna.
2. Sätt in stickkontakten. Displayen visar "OptiMUM".
3. Tryck på knappen . Displayen visar "00:00".



4. Ställ in önskad bearbetningstid med knappen + eller -. Om du håller respektive knapp intryckt växlar värdena snabbare. Den inställda bearbetningstiden sparas i cirka 5 minuter.
5. Ställ vridreglaget i önskat läge.
6. Displayen visar återstående tid och denna räknas ned.
7. När den återstående tiden har förlutit hörs en signalton och apparaten stoppar bearbetningen automatiskt. Displayen visar "FÄRDIG TIMER".  
**Anm.:** Inställning av signalton → "Inställningar" se sidan 150
8. Displayen visar "STÄLL VREDET I LÄGE 0".
9. Ställ vridreglaget i läge **O**. Displayen visar "OptiMUM".
10. Ta ut stickkontakten.
11. Bearbetningen med funktionen "TIMER" har slutförts.
12. Rengör alla delar omedelbart efter användningen. → "Rengöring och skötsel" se sidan 156

#### Anmärkningar:

- Displayen visar tiden i minuter och sekunder. Exempel: 1 minut och 30 sekunder: "01:30". Om tiden blir längre än 60 minuter visas dessutom antalet timmar: "1:01:30".
- Du kan när som helst justera den visade återstående tiden genom att trycka på + eller -.
- Tryck 2 gånger kortvarigt på knappen ☺ för att stoppa timern (apparaten fortsätter att gå) eller starta om den.
- Ställ vridreglaget i läge **O** för att avbryta bearbetningen. Den återstående tiden finns fortfarande lagrad och börjar räknas ned efter omstarten.
- Håll knappen ☺ intryckt för att stänga av timern. Displayen visar "OptiMUM". Displayen visar "00:00". Funktionen "TID" aktiveras på nytt.

#### Användning av timern utan bearbetning av matvaror:

- Tryck på knappen ☺. Displayen visar "00:00".
- Ställ in önskad bearbetningstid med knappen + eller -.
- Starta timern genom att trycka 2 gånger kortvarigt på knappen ☺.
- Displayen visar återstående tid och denna räknas ned.
- När tiden har förlutit hörs en signalton. Displayen visar "FÄRDIG TIMER".

#### Anmärkningar:

- Tryck 2 gånger kortvarigt på knappen ☺ för att stoppa timern eller starta om den.
- Om du har börjat bearbeta matvaror medan timern används fortsätter apparaten att gå till slutet av den återstående tiden och avslutar bearbetningen automatiskt.

---



## Användning av SensorControl Plus

Apparaten är (beroende på modell) försedd med SensorControl Plus automatikprogram. Sensorer övervakar bearbetningen av ingredienser och stänger automatiskt av apparaten när den förprogrammerade konsistensen har nåtts.

Med SensorControl Plus finns följande automatikprogram.

- GRÄDDE  
Automatisk beredning av vispgrädde.
- ÄGGVITA  
Automatisk beredning av äggviteskum av äggvita.
- JÄSDEG  
Automatisk beredning av jäsgdeg.

## Val av program

- Tryck på knappen . Displayen visar "GRÄDDE".
- Tryck på  eller på knapparna +/-. I tur och ordning visas följande program:

Program	Verktyg / Ingredienser
GRÄDDE > 300 ml *	<b>Ballongvisp</b> 300-700 ml grädde
GRÄDDE > 700 ml *	<b>Ballongvisp</b> 700-1500 ml grädde
ÄGGVITA	<b>Ballongvisp</b> 2-12 äggvitor
JÄSDEG	<b>Degkrok</b> Ingredienser och mängder allt efter recept → "Recept" se sidan 157

\* På apparater med inbyggd våg visas inte alternativet ">300 ml" och ">700 ml" för "GRÄDDE". På displayen blinkar "0g". Om mellan 300 ml och 1500 ml grädde fylls på visar displayen hela tiden mängden och apparaten använder automatiskt rätt inställningar. Om mindre eller mer grädde fylls på blinkar den visade vikten.



### Anmärkningar:

- Innan du använder SensorControl Plus-automatiken första gången måste köksmaskinen ha varit igång i minst 2 minuter för att en korrekt funktion hos sensoriken ska kunna garanteras.
- Fyll inte på ingredienser förrän du har markerat programmet och vågen visar "0 g" eller "0.00 lb" (beroende på inställning) eller displayen visar "TILLSÄTT INGREDIENSER".
- Om du startar apparaten med vridreglaget lämnar du omedelbart meny.
- Fyll inte på mer ingredienser efter att bearbetningen med SensorControl Plus har startat.
- SensorControl Plus är bara programmerat för de beskrivna verktygen och matvarorna. Inga andra kombinationer är möjliga.

- Åldern, temperaturen och innehållen hos de använda ingredienserna påverkar den erforderliga tiden och resultatet.
- SensorControl Plus kan bara ge optimala resultat när äggen är färska och när grädden är kyld (cirka 6 °C).
- Grädde som har varit fryst går inte att vispa upp.
- Användning av grädde med tillsatser eller laktosfri grädde kan leda till icke idealiska resultat.
- Socker, aromer och andra tillsatser till grädde eller äggviteskum får inte blandas in förrän SensorControl Plus har slutförts.
- När SensorControl Plus har startats är knapparna spärrade.
- Avbryt SensorControl Plus genom att ställa vridreglaget i läge **O**. Du måste då övervinna ett litet motstånd.
- Om resultatet inte motsvarar dina egna önskemål kan du ställa vridreglaget i läge **7** (för grädde och äggviteskum) eller i läge **3** (för jäsdeg) och fortsätta att bearbeta ingredienserna tills de får den önskade konsistensen.
- Starta inte SensorControl Plus på nytt med ingredienser som redan har bearbetats.

## Ett exempel: Tillredning av äggviteskum med SensorControl Plus

### → Bildserie

1. Förbered motordelen och sätt in ballongvispen.
2. Tryck på låsknappen och tryck ned svängarmen tills den snäpper fast.
3. Sätt in stickkontakten. Displayen visar "OptiMUM".
4. Dela äggen (2-12 st).
5. Tryck på knappen . Displayen visar "GRÄDDE".  
**Ann.:** På modeller utan våg visas "GRÄDDE > 300 ml". Tryck en gång till på . Displayen visar "GRÄDDE > 700 ml".
6. Tryck på . Displayen visar "ÄGGVITA".

**Anmärkning:** Om apparaten har en inbyggd våg kalibreras denna nu. På displayen visas under kalibreringen i tur och ordning enstaka linjer "-----" (tara). Displayen visar "0 g" eller "0.00 lb" (beroende på inställningen).

7. Fyll på äggvitorna i skålen. Displayen visar "HÅLL VREDET I LÄGE M/A 12 s".
8. Ställ vredet i läge **M/A** och håll fast det där i 2 sekunder.
9. Efter 2 sekunder fixeras vredet automatiskt och står kvar i läge **M/A** när du släpper det.

**Viktigt:** Om vredet inte står kvar i läge **M/A** har du inte hållit kvar det tillräckligt länge i detta läge.

10. Displayen visar "SENSOR CONTROL PLUS". SensorControl Plus övervakar bearbetningen.
11. När den förprogrammerade konsistensen har nåtts hörs en signalton och bearbetningen avslutas. Displayen visar "FÄRDIG".  
**Anm.:** Inställning av signalton  
→ "Inställningar" se sidan 150
12. Vridreglaget hoppas automatiskt till **O**. Displayen visar "OptiMUM".
13. Ta ut stickkontakten.
14. Bearbetningen med funktionen "ÄGGVITA" har slutförts.
15. Rengör alla delar omedelbart efter användningen. → "Rengöring och skötsel" se sidan 156

## Användning av vågen

Apparaten är (beroende på modell) försedd med en våg. Följande användningssätt finns:

- Vägning av påfyllda ingredienser (antingen varje ingrediens för sig eller summan av alla ingredienser).
- Förinställning av önskad vikt och nedräkning tills tillräckligt mycket har fyllts på (med akustiska varningssignaler).



### Anmärkningar:

- Vågen visar vikten i steg om 5 g (0,01 lb). Om du har fyllt på mindre än 5 gram (0,01 lb) ger vågen inga korrekta mätresultat.

- Apparaten har 4 viktsensorer i stativföterna. Vågen ger korrekta resultat bara om den står med alla fötterna på en fast och plan arbetsyta. Lägg inga dukar eller annat under den.
- Du får inte utsätta arbetsytan för vibrationer medan du använder vågen (t.ex. från andra arbetsmoment eller andra apparater).
- Förskjut inte apparaten på arbetsytan. Det kan försämra vågens funktion. Lyft upp apparaten om den behöver flyttas.
- Efter att vågen har startats eller återställts kalibreras den under ett kort ögonblick (tara). Rör då inte apparaten och lägg inga föremål på den (t.ex. slevar, kökshanddukar etc.).
- Se noga till att mätbägare eller förpackningar inte ligger an mot apparaten (t.ex. mot påfyllningsrörets kant).

## Vägning av ingredienser

### → Bildserie

1. Förbered mtordelen
2. Sätt in stickkontakten. Displayen visar "OptiMUM".
3. Tryck på knappen  och vidrör sedan inte apparaten mer. På displayen visas under kalibreringen i tur och ordning enstaka linjer "-----" (tara).
4. Displayen visar "0 g" eller "0.00 lb" (beroende på inställning). Vågen är klar.
5. Fyll på ingredienserna. Vågen visar vikten.
6. Starta bearbetningen eller ta fram fler ingredienser.
7. Tryck på knappen  och vidrör sedan inte apparaten mer. Displayen visar "0 g" eller "0.00 lb" (beroende på inställning). Vågen är klar.
8. Tillsätt och väg på detta sätt alla önskade ingredienser.

Bearbeta därefter de vägda ingredienserna.  
→ "Användning utan tilläggsfunktioner" se sidan 151

**Anm.:** Om du trycker på  medan du bearbetar matvaror visar displayen "FÖR VÅG STOPPA APPARATEN".

## Förinställning av vikt

### → Bildserie

1. Tryck på knappen  och vidrör sedan inte apparaten mer. På displayen visas under kalibreringen i tur och ordning enstaka linjer "-----" (tara).
2. Displayen visar "0 g" eller "0.00 lb" (beroende på inställning). Vågen är klar.
3. Displayen visar "100 g" eller "0.20 lb" (beroende på inställning).
4. Ställ in önskad vikt med knappen + eller - (50-3000 g / 0.10-6.00 lb.).
5. Fyll på ingredienserna. Den mängd som fattas visas på diisplayen, t.ex. "65 g".
6. Från "40 g" hörs en återkommande signalton. Ju mindre den återstående mängden är, desto snabbare ljuder signaltonen.

**Anm.:** Inställning av signalton



→ "Inställningar" se sidan 150

7. Vid "0 g" (den förinställda mängden har fyllts på) tystnar signaltonen.
8. Om den förinställda mängden överskrider ljuder signaltonen kontinuerligt.

**Anm.:** Inställning av signalton

→ "Inställningar" se sidan 150

Den överskjutande vikten betecknas med ett minustecken. Vid 25 g för stor mängd visar displayen "-25 g".

- Ta apparaten bort den för mycket påfyllda mängden eller håll en av funktionsknapparna (//) intgryckt tills displayen visar "OptiMUM".

---

## Användning av tillbehör

Till din köksapparat finns en serie tillbehörsartiklar som du kan använda för att öka funktionsomfånget väsentligt. Beroende på modell ingår redan vissa tillbehörsartiklar i leveransen. Om ett tillbehör inte ingår kan du köpa det i fackhandeln eller via kundtjänsten. → "Tillbehör" se sidan 161

### Förberedelser för tillbehör

För varje tillbehör måste motordelen förberedas särskilt.

- Ställ motordelen på ett slätt, stabilt och rent underlag.

- Dra ut nätkabeln till den längd som behövs.
- Förbered motordelen enligt bilderna för varje enskilt tillbehör.

### → Bild

1. Förberedelser för verktyg.
2. Förberedelser för tillbehör på den svarta drivningen med vinkeldrev och tillbehör som används istället för skålen.
3. Förberedelser för tillbehör på den röda drivningen, t.ex. mixer eller multifinfördelare.
4. Förberedelser för tillbehör på den gula drivningen utan utloppsöppning för matvaror, t.ex. multimixer eller citruspress.
5. Förberedelser för tillbehör på den gula drivningen med utloppsöppning för matvaror, t.ex. grönsaksskärare.

### Viktigt:

- Observera de gula, röda eller svarta märkningarna på drivningar och tillbehör. → "Färgmärkning" se sidan 148
- Täck över drivningar som inte används med skyddslocken.
- Alla övriga moment beskrivs i respektive separat tillbehörsbruksanvisning.

---

## Rengöring och skötsel

Rengör apparaten och de använda verktygen noggrant efter varje användning.

### → Bild

### Risk för elektrisk stöt!

- Ta ut stickkontakten före rengöringen.
- Sänk aldrig ned motordelen i vätska och maskindiska den inte.
- Använd aldrig ångrengöring.

### Varning!

- Använd inga alkoholhaltiga rengöringsmedel.
- Använd inga vassa, spetsiga eller metalliska föremål.
- Använd inga slipande trasor eller rengöringsmedel.
- Kläm inte fast plastdelar i diskmaskinen! De kan bli deformerade.

## Rengöring av motordelen

- Ta bort skyddslocket från drivningen..
- Torka av motordelen och drivningsskyddslocken med en mjuk fuktig trasa och låt dem torka.

## Rengöring av skål och verktyg

- Rengör skålen, locket och verktygen med diskvatten och en mjuk trasa eller svamp, eller maskindiska dem.
- Låt alla delarna torka.

## Recept

### Vispgräde

- 200-1500 g
- Bearbeta grädden med ballongvispen 1½-4 minuter i läge 7, beroende på mängden av gräde och dess konsistens.



**Anmärkning:** På modeller med SensorControl Plus ska automatikprogrammet användas. → "Användning av SensorControl Plus" se sidan 153

### Äggvita

- 2-12 äggvitor
- Bearbeta äggvitorna med ballongvispen 4-6 minuter i läge 7.



**Anmärkning:** På modeller med SensorControl Plus ska automatikprogrammet användas. → "Användning av SensorControl Plus" se sidan 153

### Biskvideg

#### Grundrecept

- 3 ägg
- 3-4 msk hett vatten
- 150 g socker
- 10 g vaniljsocker
- 150 g mjöl
- 50 g potatismjöl
- ev. bakpulver
- Vispa ingredienserna (utom vete- och potatismjölet) till skum med ballongvispen cirka 4-6 minuter i läge 7.
- Ställ vridreglaget i läge 1 och tillsätt och blanda ned det siktade vete- och potatismjölet skedvis i cirka ½-1 minut.

**Största mängd:** 2 gånger grundreceptet



### Sockerkaksmet

#### Grundrecept

- 3-4 ägg
- 200-250 g socker
- 1 nypa salt
- 10 g vaniljsocker eller skalet av ½ citron
- 200-250 g smör eller margarin (rumstemperatur)
- 500 g mjöl
- 12 g bakpulver
- 150 ml mjölk
- Rör ned alla ingredienserna cirka ½ minut i läge 2 och därefter cirka 2-3 minuter i läge 7 med grovvispen.

**Största mängd:** 2½ gånger grundreceptet



### Mördeg

#### Grundrecept

- 125 g smör (rumstemperatur)
- 100-125 g socker
- 1 ägg
- 1 nypa salt
- litet citronskal eller vaniljsocker
- 250 g mjöl
- ev. bakpulver
- Bearbeta alla ingredienserna med grovvispen cirka ½ minut i läge 2 och sedan cirka 2-3 minuter i läge 6.



### 500 g vetemjöl eller mer:

- Knåda ingredienserna med degkroken cirka ½ minut i läge 1 och sedan cirka 3-4 minuter i läge 3.

**Största mängd:** 4 gånger grundreceptet



### Jäsdeg

#### Grundrecept

- 500 g mjöl
- 1 ägg
- 80 g fett (rumstemperatur)
- 80 g socker
- 200-250 ml fingervarm mjölk
- 25 g färsk jäst eller 1 paket torrjäst
- skalet av en halv citron
- 1 nypa salt
- Bearbeta alla ingredienserna med degkroken cirka ½ minut i läge 1 och sedan cirka 3-6 minuter i läge 3.

**Största mängd:** 3 gånger grundreceptet



**Anmärkning:** På modeller med SensorControl Plus ska automatikprogrammet användas.

→ "Användning av SensorControl Plus" se sidan 153

## Nudeldeg

### Grundrecept

- 500 g mjöl
- 250 g ägg (cirka 5 st)
- efter behov 2-3 msk (20-30 g) kallt vatten
- Bearbeta alla ingredienserna till en deg cirka 3-5 minuter i läge 3.

**Största mängd:** 1,5 gånger grundreceptet



## Bröddeg

### Grundrecept

- 1000 g mjöl
- 75 g färsk jäst eller 3 paket torrjäst
- 2 tsk salt
- 660 ml varmt vatten
- Bearbeta alla ingredienserna med degkroken cirka ½ minut i läge 1 och sedan cirka 4-5 minuter i läge 3.

**Största mängd:** 1,5 gånger grundreceptet



## Fininställning av verktygen

### Risk för personskador!

Ta ut stickkontakten före fininställningen.

### Varning!

Utför fininställningen av verktygen i små steg. Svängarmen måste kunna sänkas ned helt och verktygen får då inte vidröra skålens botten eller kant. Det optimala avståndet mellan verktygen och skålen är 3 mm.

### → Bildserie

- Sätt in ballongvispen och kontrollera den aktuella inställningen.
- Tryck på låsknappen och lyft upp svängarmen till stopp.
- Håll fast verktyget med ena handen. Lossa kontramuttern medurs med en skiftnyckel (10 mm).

- Ställ in avståndet till skålen genom att vrida verktyget (1 helt varv motsvarar 1 mm höjjustering).

### Vridning moturs:

Avståndet till skålen minskas.

### Vridning medurs:

Avståndet till skålen ökas.

- Tryck på låsknappen och tryck ned svängarmen tills den snäpper fast.
- Kontrollera verktygets avstånd. Det optimala avståndet mellan verktygen och skålen är 3 mm. Justera avståndet om det behövs.
- Tryck på låsknappen och fäll tillbaka svängarmen när avståndet är optimalt inställt.
- Håll fast verktyget med ena handen. Dra åt kontramuttern moturs med en skiftnyckel (10 mm).

---

## Säkringssystem

### Säkerhetsspärr

Det går bara att starta apparaten om skålen har satts in och vridits tills den snäppt fast eller om ett tillbehör med vinkelanslutning har satts fast på huvuddrivningen och om svängarmen har snäppt fast i det undre läget.

### Säkerhetsspärr vid strömavbrott

Vid ett strömavbrott är apparaten fortfarande inkopplad, men motorn startar sedan inte på nytt. Starta om apparaten genom att först ställa vridreglaget i läge  och sedan starta om.

### Överlastskydd

Överlastsäkring stänger av motorn automatiskt under användningen. En möjlig orsak kan vara att alltför stora mängder bearbetas.

### Svängarmsäkring

Det går inte att frigöra och förflytta svängarmen om det finns ett tillbehör på den bakre drivningen.

## Avfallshantering



Kassera förpackningen på ett miljövänligt sätt. Denna enhet är märkt i enlighet med det europeiska direktivet 2012/19/EU om avfall som utgörs av eller innehåller elektroniska produkter (waste electrical and electronic equipment – WEEE). Direktivet anger ramarna för inom EU giltigt återtagande och korrekt återvinning av uttjänta enheter. Kontakta din fackhandel om du vill ha ytterligare information.

## Konsumentbestämmelser

I Sverige gäller av EHL antagna konsumentbestämmelser. Den fullständiga texten finns hos din handlare. Spar kvittot.

Rätt till ändringar förbehålls.

## Råd vid fel

I tabellerna nedan hittar du lösningar på problem eller fel som du själv enkelt kan avhjälpa. Om felet inte går att åtgärda på detta sätt måste du vända dig till kundtjänsten.

Problem	Möjlig orsak	Åtgärd
Displayen visar ingenting: Ljusringen är släckt. Apparaten går inte att starta.	Apparaten får ingen ström.	<ul style="list-style-type: none"> <li>■ Kontrollera strömförsörjningen.</li> <li>■ Sätt in stickkontakten.</li> </ul>
Apparaten startar inte. Ljusringen lyser.	Ett säkringssystem har aktiverats.	→ ”Säkringssystem” se sidan 158
Apparaten stängs av under användningen.	En för stor mängd ingredienser har bearbetats samtidigt eller för länge.	<ul style="list-style-type: none"> <li>■ Ställ vridreglaget i läge <b>O</b>. Ta ut stickkontakten.</li> <li>■ Minska bearbetningsmängden.</li> <li>■ Låt apparaten svalna till rumstemperatur.</li> </ul>
	Svängarmen har öppnats.	<ul style="list-style-type: none"> <li>■ Ställ vridreglaget i läge <b>O</b>.</li> <li>■ Tryck på låsknappen och tryck ned svängarmen tills den snäpper fast.</li> </ul>
	Skålen eller vinkeldrivningen (tillbehör) har lossnat.	<ul style="list-style-type: none"> <li>■ Ställ vridreglaget i läge <b>O</b>. Ta ut stickkontakten.</li> <li>■ Vrid skålen till stopp.</li> <li>■ Skruva fast vinkeldrivningen och stäng låsspaken helt.</li> </ul>
Svängarmen går inte att öppna.	Ett tillbehör har monterats på den bakre röda drivningen.	<ul style="list-style-type: none"> <li>■ Ta bort tillbehöret.</li> <li>■ Tryck på låsknappen och öppna svängarmen.</li> </ul>
Vågen visar inte ändrad vikt trots att ingredienser fylls på.	Mängden påfyllda ingredienser är mindre än 5 gram (0,01 lb).	Fyll på minst 5 gram (0,01 lb), annars ger inte vågen ett korrektmätresultat.

Problem	Möjlig orsak	Åtgärd
Apparaten startar inte det markerade SensorControl Plus-programmet utan stängs åter av.	Du har inte hållit fast vredet i läge <b>M/A</b> tillräckligt länge.	
Det går inte att starta SensorControl Plus. "TILLSÄTT INGREDIENSER" visas trots att ingredienserna redan har fyllts på.	På modeller med våg: Ingredienserna fylldes på innan vågen aktiverades.	<ul style="list-style-type: none"> <li>■ Töm skålen.</li> <li>■ Markera programmet på nytt.</li> <li>■ Fyll inte på ingredienserna förrän du har markerat programmet och vågen visar "0 g" eller "0.00 lb" (beroende på inställning eller displayen visar "TILLSÄTT INGREDIENSER").</li> </ul>

Displayvisning	Möjlig orsak	Åtgärd
FEL ÖVERLAST MOTOR	En för stor mängd ingredienser har bearbetats samtidigt eller för länge.	<ul style="list-style-type: none"> <li>■ Ställ vridreglaget i läge <b>O</b>. Ta ut stickkontakten.</li> <li>■ Minska bearbetningsmängden.</li> <li>■ Låt apparaten svalna till rumstemperatur.</li> </ul>
	Apparaten eller ett tillbehör har blockerats.	<ul style="list-style-type: none"> <li>■ Ställ vridreglaget i läge <b>O</b>. Ta ut stickkontakten.</li> <li>■ Kontrollera apparaten och tillbehören och ta bort blockeringen.</li> </ul>
	Motorn defekt.	Om meddelandet visas kontinuerligt är motorn eventuellt defekt. Vänd dig till kundtjänsten.
FEL SKALA	Vågen fungerar inte enligt beskrivningen.	<ul style="list-style-type: none"> <li>■ Återställ vågen: Håll en av funktionsknapparna (☺/☹/☹) intryckt tills displayen visar "OptiMUM".</li> <li>■ Ställ vridreglaget i läge <b>O</b>. Ta ut stickkontakten.</li> <li>■ Gör ett nytt försök efter cirka 10 minuter.</li> </ul>
	Vågen defekt.	Om meddelandet visas kontinuerligt är vågen eventuellt defekt. Vänd dig till kundtjänsten.
	Vågen är känslig för vibrationer.	Använd inte apparaten på en arbetsbänk om t.ex. en diskmaskin är igång under bänken.
	Apparaten har förskjutits på arbetsytan innan vågen användes.	<ul style="list-style-type: none"> <li>■ Lyft upp apparaten och ställ ned den igen.</li> <li>■ Återställ vågen och försök på nytt.</li> </ul>
FEL ARM UPPE	Svängarmen har öppnats.	<ul style="list-style-type: none"> <li>■ Ställ vridreglaget i läge <b>O</b>.</li> <li>■ Tryck på låsknappen och tryck ned svängarmen tills den snäpper fast.</li> </ul>







Displayvisning	Möjlig orsak	Åtgärd
FEL KONTROLLERA SKÅLEN	Skålen eller vinkeldrivningen (tillbehör) har lossnat.	<ul style="list-style-type: none"> <li>■ Ställ vridreglaget i läge <b>O</b>. Ta ut stickkontakten.</li> <li>■ Vrid skålen till stopp.</li> <li>■ Skruva fast vinkeldrivningen och stäng låsspaken helt.</li> </ul>
FÖR VÅG STOPPA APPARATEN	Vågen har startats medan apparaten är igång.	<ul style="list-style-type: none"> <li>■ Stoppa apparaten och vänta tills den står stilla innan vågen används.</li> </ul>
ÖVERLAST SKALA eller UNDERLAST SKALA	Mätresultatet ligger utanför vågens mät- och arbetsområde (-990 g - 5000 g)	<ul style="list-style-type: none"> <li>■ Fyll inte på mer än 5000 g ingredienser.</li> <li>■ Ta inte bort mer än 990 g ingredienser.</li> </ul>
ÖVERLAST eller UNDERLAST när SensorControl Plus används	För många eller för få ingredienser har fyllts på för det valda programmet.	<ul style="list-style-type: none"> <li>■ Fyll på ingredienser enligt mängdföreskrifterna.</li> </ul> <p>→ "Användning av SensorControl Plus" se sidan 153</p>

## Tillbehör

Tillbehör och reservdelar kan köpas i handeln eller beställas från kundtjänsten. Eftersom produktsortimentet ständigt utvidgas kan det nyligen ha tagits fram tillbehör som inte uppräknas här. Gå därför in på [www.bosch-home.com](http://www.bosch-home.com). Där kan du se vilka aktuella tillbehörsartiklar som finns att köpa.

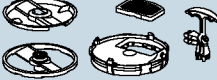
Tillbehör	Beteckning	Beskrivning
	MUZ9VL1	<b>Grönsaksskärare</b> För att skära, strimla och riva frukt, grönsaker och andra matvaror.
	MUZ9VLP1	<b>Multimixer med citruspress</b> För att hacka örter, grönsaker, äpplen och kött, för att strimla morötter, rättika och ost och för att riva nötter och kall choklad. För att pressa apelsiner, citroner och grapefrukt.
	MUZ9PP1	<b>Nudeltillsats</b> För att framställa pastaplattor och bandnudlar.

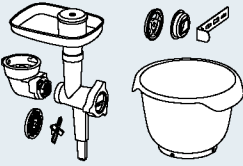
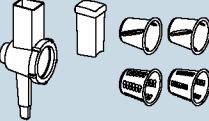
Tillbehör	Beteckning	Beskrivning
	<b>MUZ9TM1</b>	<b>Multifinfördelarset</b> För att mala och finfördela mindre mängder kryddor, spannmål, kaffe eller socker. För att finfördela och hacka kött, fisk, hårdost, örter, frukt, grönsaker, nötter eller choklad. För att blanda flytande eller halvfasta matvaror, för att finfördela/hacka rå frukt och råa grönsaker och för att puréa maträtter.
	<b>MUZ9HA1</b>	<b>Köttkvarn med korvstoppnings- och köttbullsinsats</b> För att finfördela färskt kött till råbiff eller köttfärs. För att stoppa korv. För att framställa deg- eller köttfärsknyten.
	<b>MUZ9MX1</b>	<b>Mixer</b> För att blanda drycker, för att puréa frukt och grönsaker, för att tillaga majonnäs, för att finfördela frukt, nötter och isbitar och för att puréa och blanda soppor och såser.
	<b>MUZ9ER1</b>	<b>Rostfri omrörningsskål med handtag</b> I skålen kan du bearbeta upp till 3500 g kaksmet.
	<b>MUZ9KR1</b>	<b>Omrörningsskål av plast med handtag</b> I skålen kan du bearbeta upp till 3500 g kaksmet.
	<b>MUZ9FW1</b>	<b>Köttkvarn</b> För att finfördela färskt kött till råbiff eller köttfärs.
	<b>MUZ9PP2</b>	<b>Nudelinsatser till MUZ9HA1 och MUZ9FW1</b> För formning av nudlar. 5 olika former att välja mellan.

Tillbehör	Beteckning	Beskrivning
	<b>MUZ9SV1</b>	<b>Spritskakinsats till MUZ9HA1 och MUZ9FW1</b> För formning av spritskakor. 4 olika former att välja mellan.
	<b>MUZ9CC1</b>	<b>Tärningsskärare till MUZ9VL1</b> För skärning av matvaror i tärningar.
	<b>MUZ9PS1</b>	<b>Pommes frites-skiva till MUZ9VL1</b> För skärning av rå potatis till pommes frites.
	<b>MUZ9SC1</b>	<b>Profi Supercut vändskiva till MUZ9VL1 och MUZ9VLP1</b> För skärning av frukt och grönsaker i tjocka eller tunna skivor. Speciellt lämplig för mycket mjuka eller fiberrika matvaror.
	<b>MUZ9BS1</b>	<b>Tillbehörssats "Baking Sensation"</b> Satsen innehåller följande delarn: <b>MUZ9FW1</b> köttkvarn (med hålskiva medel, 5 mm), <b>MUZ9SV1</b> spritskakinsats, <b>MUZ9KR1</b> omröringskål av plast.
	<b>MUZ9RV1</b>	<b>Rivtillsats</b> För att skiva och riva matvaror.
	<b>MUZ9AD1</b>	<b>Vinkeldrivning till MUZ9RV1</b> Kan köpas separat om det inte finns någon vinkeldrivning till ett annat tillbehör.

---

## Määräyksenmukainen käyttö

Tämä laite on tarkoitettu käytettäväksi yksityisessä kotitaloudessa ja kodinomaisessa ympäristössä. Käytä laitetta vain kotitalouksissa tavallisten määrien käsittelyyn ja keskeytyksettä ainoastaan ohjeissa ilmoitetun ajan. Älä ylitä maksimimääriä. → ”Reseptit” katso sivu 176

Laite soveltuu elintarvikkeiden sekoittamiseen ja vatkaamiseen sekä taikinan vaivaamiseen. Laitetta ei saa käyttää muiden tarvikkeiden / aineiden käsittelyyn. Muiden valmistajan hyväksymien lisävarusteiden kanssa voit käyttää sitä myös muihin käyttötarkoituksiin. Käytä laitteessa ainoastaan hyväksytyjä valmistajan alkuperäisiä osia ja varusteita. Älä koskaan käytä muille laitteille tarkoitettuja varusteita.

Käytä laitetta vain sisätiloissa huoneenlämmössä ja enint. 2000 metrin korkeudessa merenpinnan yläpuolella.

---

## Tärkeitä turvallisuusohjeita

Lue käyttöohje tarkkaan, noudata siinä olevia ohjeita ja säilytä se huolellisesti! Kun annat laitteen toiselle henkilölle, anna mukana myös tämä käyttöohje. Jos laitteen käyttöohjeet laiminlyödään, valmistaja ei ole vastuussa ohjeidenvastaisesta käytöstä aiheutuvista vahingoista.

Fyysisiltä, sensorisilta tai henkisiltä valmiuksiltaan rajoitteiset taikka kokemattomat ja/tai taitamattomat henkilöt voivat käyttää tätä laitetta, jos heidän turvallisuudestaan vastaava henkilö valvoo heitä tai on perehdyttänyt heidät laitteen turvalliseen käyttöön ja käytöstä aiheutuviin vaaroihin. Lapset on pidettävä loitolla laitteesta ja virtajohdosta eivätkä he saa käyttää laitetta. Lapset eivät saa leikkiä laitteella. Lapset eivät saa suorittaa puhdistusta ja itse tehtävää huoltoa.

### Sähköisku- ja palovaara!

- Laitteen saa liittää vain määräysten mukaisesti asennetun, maadoitetun pistorasian kautta vaihtovirtaverkkoon. Varmista, että talon suojamaadoitusjärjestelmä on asennettu määräysten mukaisesti.
- Kytke laite ja käytä sitä ainoastaan tyyppikilvessä mainittujen tietojen mukaisessa sähköverkossa. Käytä laitetta vain, kun liitäntäjohto ja laite ovat moitteettomassa kunnossa. Laitteen saa turvallisuussyistä korjata, esim. vaihtaa vioittuneen liitäntäjohton, vain valtuutettu huoltoliike.
- Älä kytke laitetta ajastimeen tai kauko-ohjattavaan pistorasiaan. Valvo laitetta aina käytön aikana!

- Älä aseta laitetta kuumien pintojen, esim. keittolevyjen, päälle tai läheisyyteen. Verkkajohto ei saa joutua kosketuksiin kuumien osien kanssa eikä sitä saa vetää terävien reunojen yli.
- Älä koskaan upota peruslaitetta veteen tai pese sitä astianpesukoneessa. Älä käytä höyrypuhdistinta. Älä käytä laitetta märin käsin.
- Laite on irrotettava verkkovirrasta aina, kun sen käyttö lopetetaan, sitä ei voida valvoa, ennen sen kokoamista, purkamista tai puhdistusta sekä häiriötilanteissa.

### **Loukkaantumiswaara!**

- Katkaise laitteesta virta ja irrota se verkkovirrasta, ennen kuin vaihdat varusteita tai lisäosia, jotka liikkuvat laitteen ollessa toiminnassa.
- Älä koske rungon sisäpuolelle kääntövartta laskiessasi, jotta sormet ja kädet eivät jää puristuksiin. Älä muuta varren asentoa laitteen virran ollessa kytkettyinä.
- Käytä välineitä vain, kun kulho, kansi ja käyttöliitännöiden suojakannet ovat paikoillaan! Kun käytät lisävarusteita, kiinnitä kulho, kansi ja käyttöliitännöiden suojakannet ohjeiden mukaisesti!
- Älä koske kulhon tai täyttösuppilon sisälle koneen ollessa toiminnassa. Älä työnnä kulhoon tai täyttöaukkoon esineitä (esim. lastaa). Pidä kädet, hiukset, vaatteet tms. loitolla pyörivistä osista. Kone käy vielä jonkin aikaa pysäyttämisen jälkeen. Odota, että kone pysähtyy kokonaan.
- Älä käytä koskaan samanaikaisesti koneen omia tarvikkeita ja lisävarustetta tai 2 lisävarustetta. Kun käytät lisävarusteita, noudata sekä tätä ohjetta että varusteiden mukana toimitettavia käyttöohjeita.
- Lisävarusteita käytettäessä on otettava huomioon varusteen ja käyttöakselin värimerkinnot.

### **Tukehtumisvaara!**

Älä anna lasten leikkiä pakkausmateriaalilla.

### **Huomio!**

- Älä jätä laitetta käyntiin pidemmäksi aikaa kuin mitä tarvittavat elintarvikkeiden käsittelyyn. Älä käytä laitetta tyhjäkäynnillä.
- Työskentelyalustan on oltava hyvin ulottuvilla, kosteutta kestävä, kova, tasainen, kuiva ja riittävän suuri, jotta roiskuvat elintarvikkeet eivät aiheuta vahinkoja ja voit työskennellä esteettä.

### **Tärkeää!**

Laite on ehdottomasti puhdistettava huolellisesti jokaisen käytön jälkeen tai kun sitä ei ole käytetty pitkään aikaan. → ”Puhdistus ja hoito” katso sivu 175

**Onneksi olkoon, valintasi on Bosch.**  
**Lisätietoja tuotteistamme löydät**  
**internet-sivuiltamme.**

**www.bosch-home.com**

Laitteitamme kehitetään jatkuvasti. Tämän vuoksi on mahdollista, että yksittäiset toiminnot poikkeavat tästä käyttöohjeesta. Tarkista tällöin, löytyykö internet-sivuiltamme uudempi versio käyttöohjeesta.

Käyttöohjeen käyttöä koskeva vinkki: Voit kääntää ohjeen kansilehdet auki. Niissä on kirjaimin ja numeroin merkittyjä kuvia, joihin käyttöohjeessa viitataan (esim. → **Kuvasarja** .

## Sisältö

Määräyksenmukainen käyttö.....	164
Tärkeitä turvallisuusohjeita.....	164
Yhdellä silmäyksellä.....	166
Ennen ensimmäistä käyttöä.....	167
Laitteen osat.....	167
Valmistelut.....	169
Asetukset.....	169
Laitteen käyttö ilman lisätoimintoja.....	170
Aika- ja ajastintoiminnon käyttö.....	171
SensorControl Plus -toiminnon käyttö....	172
Vaa'an käyttö.....	174
Lisävarusteiden käyttö.....	175
Puhdistus ja hoito.....	175
Reseptit.....	176
Välineiden hienosäätö.....	177
Turvajärjestelmät.....	177
Jätehuolto.....	178
Takuu.....	178
Toimenpiteitä käyttöhäiriöiden varalle.....	178
Varusteet.....	180

## Yhdellä silmäyksellä

Käännä esiin kuvasivut.

→ **Kuva** 

### Peruslaite

- 1 Kierrettävä valitsin**
  - a Valorengas (toiminnan näyttö)
  - b Säätoasteikko
- 2 Avaamispainike**
- 3 Kääntävä varsi**
- 4 Pääkäyttöakseli (musta)**
  - a Kiinnitysreikä välineiden kiinnittämiseen
- 5 Edessä oleva käyttöakseli (keltainen)**
  - a Käyttöliitännän suojakansi
- 6 Takana oleva käyttöakseli (punainen)**
  - a Käyttöliitännän suojakansi
- 7 Johdon säilytyslokero tai johtokela\***
- 8 Kolot kulhoa varten**

### Ohjauspaneeli

- 9 Toimintopainikkeet**
  - a Toimintovalitsimet\*
  - b Säätopainikkeet

### 10 Näyttö

### Kulho

- 11 Teräskulho**
- 12 Kansi**
  - a Täyttösuppilo

### Välineet

- 13 Vispilä "Profi Flexi"**
  - a Suojus, jossa poistopainikkeet
- 14 Pallovispilä "Profi"**
  - a Suojus, jossa poistopainikkeet
- 15 Taikinakoukku**
  - a Suojus, jossa poistopainikkeet

\* mallista riippuen

**Huomautus:** Yleiskoneen mukana toimitetaan mallista riippuen erilaisia lisävarusteita.

## Ennen ensimmäistä käyttöä

Uusi laite on otettava pakkauksesta, puhdistettava ja tarkastettava ennen käyttöä.

### Huomio!

Viallista laitetta ei saa koskaan käyttää!

- Ota peruslaite ja kaikki varusteet pakkauksesta ja poista pakkausmateriaali.
- Tarkista, että kaikki osat ovat mukana eikä niissä ole näkyviä vaurioita.  
→ **Kuva A**
- Puhdista ja kuivaa osat huolellisesti ennen ensimmäistä käyttökertaa.  
→ ”Puhdistus ja hoito” katso sivu 175

## Laitteen osat

### Värimerkintä

Käyttöakselit on merkitty eri värein (musta, keltainen ja punainen). Samat värimerkinnät löytyvät myös varusteista. Käytä varusteita vain samanvärisellä käyttöakselilla.

### Käyttöliitännät

→ **Kuva A**

Laitteessa on 3 erilaista käyttöliitaintä.

#### Pääkäyttöakseli, musta (4)

Koneen omien välineiden sekä kulmavaihteella varustettujen lisävarusteiden käyttöä varten.



#### Edessä oleva käyttöakseli, keltainen (5)

Keltaisella liitoskappaleella varustettujen lisävarusteiden käyttöä varten.



#### Takana oleva käyttöakseli, punainen (6)

Punaisella liitoskappaleella varustettujen lisävarusteiden käyttöä varten.



#### Käyttöliitännän suojakannet (5a ja 6a)

Käyttämättömien käyttöliitaintöjen suojaamista varten.

Lisätietoja: → ”Varusteet” katso sivu 180

## Näyttö

→ **Kuva A**

Näytössä näkyy asetuksia, tietoja, virheilmoituksia ja arvoja. Pitkät tekstit juoksevat oikealta vasemmalle, jotta ne voidaan lukea kokonaan.

**Esimerkki:**



Tekstien näyttökieltä voidaan muuttaa.

→ ”Asetukset” katso sivu 169

## Toimintopainikkeet

→ **Kuva A**

Laitteessa on 3-5 toimintopainiketta (riippuu mallista), joilla voidaan valita ja säätää erityisiä lisätoimintoja ja automaattisia ohjelmia.

### Valitsimet

	* SensorControl Plus / ohjelman valinta / takaisin
	* Ajastin / valinta / takaisin
	* Vaaka / taaraus / takaisin
—	Valinta / arvon alentaminen
+	Valinta / arvon korottaminen

\* mallista riippuen

### Toimintovalitsimet / /

Valittu toiminto aktivoidaan lyhyellä painalluksella. Valitusta toiminnosta poistutaan pitämällä valitsinta painettuna, minkä jälkeen näyttöön ilmestyy jälleen ”OptiMUM”.

**Huomautus:** Painikkeita käytetään koskettamalla niitä kevyesti sormella. Keittiöhansikkaiden käyttö voi vaikuttaa painikkeiden toimintaan. Niitä ei voi käyttää esineiden (esim. lastan) avulla.

## Kierrettävä valitsin, jossa on valorengas



### → Kuva

Kierrettävällä valitsimella säädetään haluttu nopeus, käynnistetään automaattinen ohjelma tai kytketään laite pois päältä. Siihen integroitu valorengas palaa laitteen käytön aikana. Jos laitetta käytetään väärin, elektroninen sulake laukeaa tai laitteessa on vikaa, sitä ei voi enää kytkeä päälle ja valorenkaan valo palaa.

### Asetukset

<b>M/A</b>	Asetuksella <b>M/A</b> on on kaksi eri toimintoa: <b>Vakioasetus (M):</b> Pitoasento suurimmalla käyttönopeudella / nopea. Pidä valitsimesta kiinni haluamasi ajan. <b>SensorControl Plus -toiminnon kanssa (A):</b> Toiminta-aika säätyy automaattisesti. Kun automatiikka on aktivoitu, aseta kytkin asentoon <b>M/A</b> ja pidä sitä tässä asennossa muutaman sekunnin ajan. Valitsin jää asentoon <b>M/A</b> ja palaa automaattisen ohjelman päätyttyä takaisin asentoon <b>O</b> . Laite on kytketty pois päältä. → ”SensorControl Plus -toiminnon käyttö” katso sivu 172
<b>O</b>	Pysäytys / poiskytkentä
	Sekoitustoiminto alhaisimmalla käyttönopeudella / erittäin hidas
<b>1...7</b>	Nopeusasteet <b>1:</b> alhainen käyttönopeus / hidas <b>7:</b> suurin käyttönopeus / nopea

## Välineet

### → Kuva

#### Vispilä ”Profi Flexi”

Sekoittaa taikinat, esim. kakkutaikinan tai moussen. Sekoittaa joukkoon valkuaisvaahdon ja kerman.



## Pallovispilä ”Profi”

Vatkaa kerma- ja valkuaisvaahdon ja kevyet taikinat, esim. sokerikakkutaikinan.



## Taikinakoukut

Vaivaa paksut taikinat (esim. hiivataikina) ja sekoittaa taikinaan ainekset, joita ei tarvitse hienontaa (esim. rusinat, suklaalastut).



## Nopeussuositukset

	Erialaisten ainesten hellävarainen sekoittaminen joukkoon (esim. valkuaisvaahdon sekoittaminen taikinaan)
<b>1-2</b>	Ainesten lisääminen ja sekoittaminen
<b>3</b>	Paksujen taikinoiden vaivaamiseen taikinakoukulla
<b>5-7</b>	Ainesten (esim. kermavaahdon) sekoittamiseen ja vatkaamiseen ”Profi Flexi” -vispilällä tai ”Profi”-pallovispilällä
<b>M/A</b>	SensorControl Plus -välineiden käyttöön → ”SensorControl Plus -toiminnon käyttö” katso sivu 172

## Välineiden hienosäätö

Laite on säädetty tehtaalla niin, että ”Profi”-pallovispilä lähes koskettaa kulhon pohjaan, jotta ainekset sekoittuvat parhaalla mahdollisella tavalla. Jos välineet koskevat kulhon pohjaan tai ovat liian kaukana siitä, etäisyyttä on helppo korjata. → ”Välineiden hienosäätö” katso sivu 177

## Kääntyvä varsi

### → Kuva



Kääntyvä varsi käännetään ylös välineiden ja kulhon paikalleen asettamista ja irrottamista varten. Varressa on ”EasyArm Lift” -toiminto, jonka avulla varsi kääntyy helpommin ylös.

## Kulho ja kansi

### → Kuva

Laitteen mukana toimitetaan erityinen kulho, joka kytketään peruslaitteeseen kiertämällä se kiinni. Kansi kiinnitetään kääntyvään varteeseen. Se aukeaa automaattisesti, kun varsi nostetaan ylös.



## Välineiden kiinnittäminen ja irrottaminen

### → Kuva

Välineiden suojuksessa on poistopainikkeet, joiden avulla välineet on helppo irrottaa.

**Välineen kiinnittäminen:** Työnnä väline kiinni pääkäyttöakseliin, niin että se lukittuu. Suojus peittää käyttöakselin.

**Välineen irrottaminen:** Paina molempia poistopainikkeita, kunnes väline irtaoo. Irrota väline käyttöliitännästä.

## Johtokela

### → Kuva

**Mallista riippuen:** Laite on varustettu automaattisella johtokelalla. Vedä yhdellä vedolla verkkojohtoa ulos haluamasi määrä (enint. 125 cm) ja päästä johto hitaasti irti; johto lukittuu.

**Jos johto on liian pitkä:** Vedä kevyesti johdosta ja anna sen kelautua takaisin, kunnes pituus on sopiva. Vedä sitten uudelleen johdosta ja päästä hitaasti irti; johto lukittuu.

**Tärkeää:** Älä työnnä johtoa sisään käsin. Jos johto juuttuu kiinni, vedä se kokonaan ulos ja anna sen sitten kelautua uudelleen.

## Johdon säilytyslokero

### → Kuva

**Mallista riippuen:** Laitteessa on säilytyslokero johtoa varten. Verkkojohdon pituutta voidaan säätää vetämällä johtoa ulos ja työntämällä sitä takaisin sisään.

## Turvajärjestelmät

Laitteessa on erilaisia turvajärjestelmiä.

→ ”*Turvajärjestelmät*” katso sivu 177

## Valmistelut

- Aseta peruslaite tasaiselle, puhtaalle ja tukevalle alustalle.
- Vedä verkkojohto vaadittavaan pituuteen.
- Paina avaamispainiketta ja nosta varsi yläasentoon.
- Aseta kansi pääkäyttöakselille niin, että täyttösuppilo on edessä.
- Aseta kulho paikoilleen. Ota huomioon peruslaitteessa kulhoa varten olevat kolot.
- Käännä kulhoa vastapäivään, kunnes se lukkiutuu kiinni.

Peruslaite on valmis käyttöä varten.

**Tärkeää:** Älä työnnä laitetta työtasolla, koska tämä voi haitata vaa'an toimintaa. Jos haluat siirtää laitetta, nosta se.

## Asetukset

- Paina avaamispainiketta ja paina varsi ala-asentoon niin, että se lukittuu.
  - Liitä pistoke pistorasiaan. Laite on kytketty päälle.
  - Näyttöön ilmestyy ”OptiMUM”.
- Huomautus:** Jos laitetta tai sen valitsimia ei käytetä tietyn ajan kuluessa, näyttö himmenee vähitellen ja siirtyy valmiustilaan. Kun kosketat mitä tahansa valitsinta, näkyviin tulee jälleen ”OptiMUM”.
- Pidä valitsimet ☺ ja + samanaikaisesti painettuina, kunnes aukeaa konfigurointivalikko.
  - Päästä jälleen irti valitsimista ☺ ja +.

## Asetuksen valitseminen

- Kun painelet useita kertoja lyhyesti valitsinta ☺, näkyviin tulevat vuorotellen seuraavat asetukset.
  - KIELI  
Kieli, jolla näyttötekstit näkyvät.
  - ÄÄNI  
Merkkiäänten voimakkuus – 6 säätötaso poiskytkystä voimakkaaseen.
  - KIRKKAUS  
Näytön kirkkaus – 6 säätötasoa tummasta kirkaaseen.

- YKSIKÖT (malleissa, joissa on vaaka) Vaa'an mittayksikkö – gramma (g) tai pauna (lb).

## Asetusten muuttaminen ja tallentaminen

- Asetusta muutetaan valitsimella + tai –.
- Pidä valitsimet ☺ ja + samanaikaisesti painettuina, kunnes "TALLENNA" tulee hetkeksi näyttöön.
- Päästä jälleen irti valitsimista ☺ ja +. Muutetut asetukset on tallennettu.

## Esimerkki: Kielen asetus

### → katso myös pikaohje

- Pidä valitsimet ☺ ja + samanaikaisesti painettuina, kunnes aukeaa konfigurointivalikko.
- Päästä jälleen irti valitsimista ☺ ja +.
- Painele valitsinta ☺, kunnes kielen valinta ilmestyy näkyviin.

**KIELI**  
**SUOMI**

- Paina valitsinta + tai – niin usein, kunnes haluamasi kieli tulee näyttöön.
- Pidä valitsimet ☺ ja + samanaikaisesti painettuina, kunnes "ASETUKSET TALLENNA" tulee hetkeksi näyttöön.

**ASETUKSET**  
**TALLENN.**

- Näytöllä näkyy kielen valinta.
- Päästä jälleen irti valitsimista ☺ ja +. Kielivalinta on tallennettu.
- Pidä yksi toimintopainikkeista (☺/☺/☺) painettuna, kunnes näyttöön ilmestyy "OptiMUM". Laitte on käyttövalmis.

**Huomautus:** Jos laite kytketään päälle kierrettävällä valitsimella, valikko sulkeutuu välittömästi.

## Laitteen käyttö ilman lisätoimintoja

### ⚠ Loukkaantumisvaara!

- Kytke pistotulppa pistorasiaan vasta sitten, kun kaikki valmistelut koneella työskentelyä varten on tehty.
- Älä koske kulhon tai täyttösuppilon sisälle koneen ollessa toiminnassa.
- Muista aina laittaa kansi kulhon päälle käytön aikana.
- Odota, kunnes käyttöakseli pysähtyy, ennen kuin liikutat kääntyvää vartta tai vaihdat välineitä.
- Turvallisuussyistä edessä ja takana olevan käyttöliitäntän päälle on ehdottomasti laitettava suojakannet.

### Tärkeää:

- Valmistele peruslaite kohdassa "Esivalmistelut" kuvatulla tavalla.
- Laitetta ei voi kytkeä päälle, jos kulho ei ole kunnolla paikoillaan.

**Huomautus:** "AIKA"-toiminto käynnistyy jokaisella käyttökerralla automaattisesti, laskee toiminta-ajan ja näyttää sen näytössä.

### → Kuvasarja

1. Valitse tarpeen mukaan joko "Profi Flexi"-vispilä, "Profi"-pallovispilä tai taikinakoukku → "Välineet" katso sivu 168.  
Yönnä väline kiinni pääkäyttöakseliin, niin että se lukittuu. Suojus peittää käyttöakselin.
2. Täytä ainekset kulhoon.
3. Paina avaamispainiketta ja paina varsi ala-asentoon niin, että se lukittuu.

### ⚠ Loukkaantumisvaara!

Laske kääntyvä varsi varovasti alas! Varo, etteivät sormet tai kädet jää puristuksiin.

## Laitteen käyttö

- Liitä pistoke pistorasiaan. Näyttöön ilmestyy ”OptiMUM”.
  - Valitse haluamasi teho kierrettävällä valitsimella (→ ”Nopeussuosituks<sup>et</sup>” *katso sivu 168*).  
Näyttöön ilmestyy ”AIKA” ja kulunut toiminta-aika minuutteina ja sekunteina.
- Huomautus:** 60 minuutin kestosta alkaen näytetään lisäksi tunnit: ”1:01:30”.
- Käsittele aineksia, kunnes lopputulos on haluamasi.
  - Käännä kierrettävä valitsin asentoon . Odota, kunnes käyttöakseli pysähtyy. Irrota pistoke pistorasiasta.
  - Paina avaamispainiketta ja nosta varsi yläasentoon.
  - Käännä kulhoa myötäpäivään, kunnes se irtoaa. Poista kulho.
  - Paina molempia poistopainikkeitä, kunnes väline irtoaa. Irrota väline käyttöliitännästä.
  - Irrota käyttöliitännän kansi.
  - Puhdista kaikki osat heti käytön jälkeen.  
→ ”Puhdistus ja hoito” *katso sivu 175*

**Huomautus:** Käytösesimerkkien avulla voit helposti tutustua uuteen laitteeseesi ja sen toimintoihin. → ”Reseptit” *katso sivu 176*

## Ainesten lisääminen

Käsittelyn aikana voidaan myös lisätä muita aineksia.

### → Kuva

- Lisää aineksia laitteen käydessä varovasti kannessa olevan täyttöaukon kautta.

### Loukkaantumisvaara!

Älä koske kulhon tai täyttösuppilon sisälle koneen ollessa toiminnassa. Älä työnnä kulhoon tai täyttöaukkoon esineitä (esim. lastaa).

### → Kuvasarja

- Jos haluat lisätä suurempia määriä aineksia, aseta kierrettävä valitsin asentoon . Odota, kunnes käyttöakseli pysähtyy.

- Paina avaamispainiketta ja nosta varsi yläasentoon.
- Miittaa ainekset suoraan kulhoon. Paina avaamispainiketta ja paina varsi al asentoon niin, että se lukittuu. Näyttöön ilmestyy ”OptiMUM”. Jatka ainesten käsittelyä.



## Aika- ja ajastintoiminnon käyttö

Laitteessa on aika- ja ajastintoiminto. Seuraavat toiminnot ovat mahdollisia:

### Toiminto ”AIKA”

Kuluneen toiminta-ajan näyttö (vakioasetus). Toiminto ”AIKA” käynnistyy automaattisesti, kun aloitetaan elintarvikkeiden käsittelyä.

### Huomautuksia:

- Kytke toiminto ”AJASTIN” päälle painamalla laitteen toimiessa lyhyesti valitsinta .
- Voit nollata ajan arvoon ”00:00” pitämällä valitsinta  painettuna laitteen toimiessa.

### Toiminto ”AJASTIN”



Halutun toiminta-ajan asettaminen. Kun toiminta-aika on kulunut loppuun, kuuluu äänimerkki ja ainesten käsittely päättyy. Toimintoa voidaan käyttää myös ilman elintarvikkeiden käsittelyä (esim. elintarvikkeiden keitto- ja levähdysajan mittaamiseen).

### → Kuvasarja



- Esivalmisteile laite. Täytä ainekset.
- Liitä pistoke pistorasiaan. Näyttöön ilmestyy ”OptiMUM”.
- Paina valitsinta . Näyttöön ilmestyy ”00:00”.
- Aseta haluamasi toiminta-aika valitsimella + tai -. Kun pidät valitsinta painettuna, arvot muuttuvat nopeammin. Asetettu toiminta-aika pysyy tallennettuna n. 5 minuuttia.
- Valitse haluamasi teho kierrettävällä valitsimella.
- Näytössä näkyy jäljellä oleva aika, jota lasketaan alaspäin.

7. Kun jäljellä oleva aika on kulunut loppuun, kuuluu äänimerkki ja laite lopettaa ainesten käsittelyn automaattisesti. Näyttöön ilmestyy "LOPPU AJASTIN".  
**Huomautus:** Äänimerkin asettaminen → "Asetukset" katso sivu 169
8. Näyttöön ilmestyy "KÄÄNNÄ KÄÄNTÖVALITSIN KOHTAAN 0".
9. Käännä kierrettävä valitsin asentoon . Näyttöön ilmestyy "OptiMUM".
10. Irrota pistoke pistorasiasta.
11. Ainesten käsittely toiminnolla "AJASTIN" on päättynyt.
12. Puhdista kaikki osat heti käytön jälkeen.  
→ "Puhdistus ja hoito" katso sivu 175

#### Huomautuksia:

- Näyttöön ilmestyy toiminta-aika minuutteina ja sekunteina. Esimerkki: 1 minuutti ja 30 sekuntia: "01:30". 60 minuutin kestosta alkaen näytetään lisäksi tunnit: "1:01:30".
- Voit muuttaa jäljellä olevaa aikaa halutessasi valitsimella + tai –.
- Painamalla valitsinta  lyhyesti 2 kertaa voit pysäyttää ajastimen (laitteen käynti jatkuu) tai käynnistää sen uudelleen.
- Voit keskeyttää käsittelyn kääntämällä kierrettävän valitsimen asentoon . Jäljellä oleva aika tallentuu; kun laite kytketään uudelleen päälle, laskeminen jatkuu.
- Voit kytkeä ajastimen pois päältä pitämällä valitsinta  painettuna. Näyttöön ilmestyy "OptiMUM". Näyttöön ilmestyy "00:00". Toiminto "AIKA" on jälleen aktivoitu.

#### Ajastimen käyttö ilman elintarvikkeiden käsittelyä:

- Paina valitsinta . Näyttöön ilmestyy "00:00".
- Aseta haluamasi toiminta-aika valitsimella + tai –.
- Käynnistä ajastin painamalla valitsinta  lyhyesti 2 kertaa.
- Näytössä näkyy jäljellä oleva aika, jota lasketaan alaspäin.

- Kun toiminta-aika on kulunut loppuun, kuuluu äänimerkki. Näyttöön ilmestyy "LOPPU AJASTIN".

#### Huomautuksia:



- Painamalla valitsinta  lyhyesti 2 kertaa voit pysäyttää ajastimen tai käynnistää sen uudelleen.
- Jos aloitat elintarvikkeiden käsittelyn ajastimen käydessä, laite toimii jäljellä olevan ajan verran ja lopettaa sitten käsittelyn automaattisesti.

## SensorControl Plus -toiminnon käyttö

Laitteessa on (mallista riippuen) automaattisia SensorControl Plus -ohjelmia. Anturit valvovat ainesten käsittelyä ja kytkevät laitteen automaattisesti pois päältä, kun ohjelmoitu koostumus on saavutettu. SensorControl Plus -toiminnolla on käytettävissä seuraavia automaattiohjelmia.

- KERMA  
Kermavaahdon automaattinen valmistus.
- VALKUAINEN  
Valkuaisvaahdon automaattinen valmistus kananmunanvalkuaisesta.
- HIIVATAIKINA  
Hiivataikinan automaattinen valmistus.

#### Ohjelman valinta

- Paina valitsinta . Näyttöön ilmestyy "KERMA".
- Paina valitsinta  tai valitsimia +/–. Näkyviin tulevat vuorotellen seuraavat ohjelmat:

Ohjelma	Varusteet / ainekset
KERMA > 300 ml *	<b>Pallovispilä "Profi"</b> 300-700 ml kermää
KERMA > 700 ml *	<b>Pallovispilä "Profi"</b> 700-1500 ml kermää
VALKUAINEN	<b>Pallovispilä "Profi"</b> 2-12 munanvalkuaisista
HIIVATAIKINA	<b>Taikinakoukku</b> Ainekset ja määrät reseptin mukaan → "Reseptit" katso sivu 176

\* Laitteissa, joissa on integroitu vaaka, ei näytetä kohdassa "KERMA" valintoja "> 300 ml" ja "> 700 ml". Näytössä vilkkuu "0g". Jos laitteeseen täytetään 300 ml - 1500 ml kermaa, näyttö näyttää jatkuvasti määrää ja laite käyttää automaattisesti oikeita asetuksia. Jos kermaa täytetään tätä vähemmän tai enemmän, painolukema vilkkuu.



#### Huomautuksia:

- Käynnistä yleiskone toimintaan vähintään 2 minuutiksi, ennen kuin käytät SensorControl Plus -automaatiikkaa ensimmäisen kerran anturien moitteetoman toiminnan varmistamiseksi.
- Lisää ainekset vasta, kun ohjelma on valittu ja vaaka näyttää "0 g" tai "0.00 lb" (asetuksesta riippuen) tai näyttöön tulee "LISÄÄ AINEKS.".
- Jos laite kytketään päälle kierrettävällä valitsimella, valikko sulkeutuu välittömästi.
- Kun käsittely SensorControl Plus -toiminnolla on käynnistetty, älä lisää enää aineksia.
- SensorControl Plus on ohjelmoitu vain kuvatuille varusteille ja elintarvikkeille (ilmoitettuna määrinä). Muut yhdistelmät eivät ole mahdollisia.
- Aineiden tuoreus, lämpötila ja ravintosisältö vaikuttavat vaadittavaan aikaan ja lopputulokseen.
- SensorControl Plus -automaatiikalla saavutetaan optimaaliset tulokset vain, kun kananmunat ovat tuoreita tai kerma on riittävän kylmää (noin 6 °C).
- Aiemmin pakastettua kermaa ei voi vatkata.
- Jos käytät kermaa, jossa on lisäaineita, tai laktoositonta kermaa, tuloksesta ei tule ihanteellinen.
- Lisää kerma- tai valkuaisvaahdon sokeria, aromeita ja muita aineita vasta, kun SensorControl Plus -toiminto on päättynyt.
- SensorControl Plus -toiminnon käynnistymisen jälkeen valitsimien käyttö on estetty.

- Jos haluat keskeyttää SensorControl Plus -toiminnon, käännä kierrettävä valitsin asentoon **O**. Tätä varten valitsinta on käännettävä vastusta lujemmin.
- Jos tulos ei vastaa toivomuksiasi, aseta kierrettävä valitsin teholle **7** (kerma- ja valkuaisvaahdolle) tai tasolle **3** (hiiva-taikinalle) ja jatka aineiden käsittelyä, kunnes koostumus on haluamasi.
- Älä käynnistä SensorControl Plus -toimintoa toista kertaa aineksille, jotka on jo kertaalleen käsitelty.

### Esimerkki: valkuaisvaahdon valmistus SensorControl Plus -toiminnon avulla

#### → Kuvasarja

1. Esivalmistele peruslaite ja käytä pallovispilää "Profi".
  2. Paina avaamispainiketta ja paina varsi ala-asentoon niin, että se lukittuu.
  3. Liitä pistoke pistorasiaan. Näyttöön ilmestyy "OptiMUM".
  4. Eroti kananmunista valkuaiset (2-12 kpl).
  5. Paina valitsinta . Näyttöön ilmestyy "KERMA".
- Huomautus:** Jos laitemallissa ei ole vaakaa, näyttöön ilmestyy "KERMA > 300 ml". Paina uudelleen valitsinta . Näyttöön ilmestyy "KERMA > 700 ml".
6. Paina valitsinta . Näyttöön ilmestyy "VALKUAINEN".

- Huomautus:** Integroidulla vaakalla varustettujen laitteiden vaaka kalibroidaan nyt. Näyttöön ilmestyy kalibroinnin aikana viivoja yksi kerrallaan: "-----" (taaraus). Näyttöön ilmestyy "0 g" tai "0.00 lb" (asetuksesta riippuen).
7. Kaada valkuaiset kulhoon. Näyttöön ilmestyy "PIDÄ VALITSIN KOHDASSA M/A 2 s".
  8. Käännä kierrettävä valitsin asentoon **M/A** ja pidä sitä tässä asennossa 2 sekuntia.

9. Kierrettävä valitsin kiinnittyy 2 sekunnin kuluttua automaattisesti ja jää asentoon **M/A**, kun siitä päästetään irti.

**Tärkeää:** Jos kierrettävä valitsin ei jää asentoon **M/A**, sitä ei pidetty kiinni tässä asennossa tarpeeksi pitkään.

10. Näyttöön ilmestyy "SENSOR CONTROL PLUS". SensorControl Plus valvoo ainesten käsittelyä.
11. Kun ohjelmoitu koostumus on saavutettu, kuuluu äänimerkki ja ainesten käsittely päättyy. Näyttöön ilmestyy "LOPPU".  
**Huomautus:** Äänimerkin asettaminen → "Asetukset" katso sivu 169
12. Kierrettävä valitsin siirtyy automaattisesti asentoon **O**. Näyttöön ilmestyy "OptiMUM".
13. Irrota pistoke pistorasiasta.
14. Ainesten käsittely toiminnolla "VALKUAINEN" on päättynyt.
15. Puhdista kaikki osat heti käytön jälkeen.  
→ "Puhdistus ja hoito" katso sivu 175

## Vaa'an käyttö

Laitteessa on (mallista riippuen) vaaka. Seuraavat toiminnot ovat mahdollisia:

- Täytettyjen ainesten punnitseminen (erikseen tai kaikki ainekset yhdessä).
- Halutun painon ennakoasetus ja laskeminen, kunnes täytetty määrä on riittävä (ilmaistaan äänimerkeillä).



### Huomautuksia:

- Vaaka näyttää painon 5 g:n (0,01 lb) tarkkuudella. Jos täyttömäärä on alle 5 gramman (0,01 lb) painoinen, vaaka ei näytä oikeaa mittaustulosta.
- Laitteen tukijaloissa on 4 painoanturia. Vaaka toimittaa oikeita punnitustuloksia vain, jos se seisoo tukevalla ja tasaisella työalustalla. Sen alle ei saa laittaa pyyhkeitä tms.
- Työtaso ei saa tärinä vaa'an käytön aikana (esim. muiden töiden tai laitteiden vaikutuksesta).
- Älä työnnä laitetta työtasolla, koska tämä voi haitata vaa'an toimintaa. Jos haluat siirtää laitetta, nosta se.

- Kun vaaka kytketään päälle tai nollataan, se kalibroidaan (taaraus) hetken ajan. Tänä aikana laitteeseen ei saa koskea eikä sen päälle saa laittaa esineitä (esim. lasta, keittiöpyyhe tms.).
- Varmista, että mittakulhot tai pakkaukset eivät paina laitetta (esim. täyttösuppilon reunaa).

## Ainesten punnitseminen

### → Kuvasarja

1. Esivalmistele peruslaite.
2. Liitä pistoke pistorasiaan. Näyttöön ilmestyy "OptiMUM".
3. Paina valitsinta  äläkä enää koske laitteeseen. Näyttöön ilmestyy kalibroinnin aikana viivoja yksi kerrallaan: "-----" (taaraus).
4. Näyttöön ilmestyy "0 g" tai "0.00 lb" (asetuksesta riippuen). Vaaka on käyttövalmis.
5. Täytä ainekset. Vaaka näyttää painon.
6. Käynnistä käsittely tai ota lisää aineksia valmiiksi.
7. Paina valitsinta  äläkä enää koske laitteeseen. Näyttöön ilmestyy "0 g" tai "0.00 lb" (asetuksesta riippuen). Vaaka on käyttövalmis.
8. Lisää tällä tavalla kaikki vaadittavat ainekset ja punnitse ne.

Sen jälkeen käsittele punnitut ainekset.

→ "Laitteen käyttö ilman lisätoimintoja" katso sivu 170

**Huomautus:** Jos valitsinta  painetaan elintarvikkeiden käsittelyn aikana, näyttöön ilmestyy teksti "PUNNITUS PYSÄYTÄ LAITE".

## Painon ennakoasetus

### → Kuvasarja

1. Paina valitsinta  äläkä enää koske laitteeseen. Näyttöön ilmestyy kalibroinnin aikana viivoja yksi kerrallaan: "-----" (taaraus).
2. Näyttöön ilmestyy "0 g" tai "0.00 lb" (asetuksesta riippuen). Vaaka on käyttövalmis.
3. Näyttöön ilmestyy "100 g" tai "0.20 lb" (asetuksesta riippuen).

4. Aseta haluamasi paino valitsimella + tai – (50-3000 g / 0.10-6.00 lb).
  5. Täytä ainekset. Puuttuva määrä näkyy näytössä, esim. "65 g".
  6. Arvosta "40 g" alkaen kuuluu toistuva merkkiääni. Mitä pienempi jäljellä oleva määrä on, sitä nopeammin merkkiääni kuuluu.  
**Huomautus:** Äänimerkin asettaminen → "Asetukset" katso sivu 169
  7. Kun näkyvässä on arvo "0 g" (esiasetetun määrä on täytetty), merkkiääni sammuu.
  8. Jos asetettu määrä ylitetään, kuuluu jatkuva merkkiääni.  
**Huomautus:** Äänimerkin asettaminen → "Asetukset" katso sivu 169  
Ylimääräinen paino näkyy miinusmerkkisenä. Jos painoa on 25 g liikaa, näytössä näkyy "-25 g".
- Poista liika paino tai pidä jotain toimintovalitsimista (☞/☺/☹) painettuna, kunnes näyttöön ilmestyy "OptiMUM".

## Lisävarusteiden käyttö

Yleiskoneeseen on saatavissa lukuisia lisävarusteita, jotka laajentavat huomattavasti sen käyttömahdollisuuksia. Mallista riippuen toimituksen sisältöön voi jo kuulua tiettyjä lisävarusteita. Jos jokin varuste ei ole laitteen mukana, voit hankkia sen alan liikkeistä tai asiakaspalvelusta.  
→ "Varusteet" katso sivu 180

### Valmistelut varusteiden käyttöä varten

Peruslaitteen valmistelu riippuu varusteesta.

- Aseta peruslaite tasaiselle, puhtaalle ja tukevalle alustalle.
- Vedä verkkojohto vaadittavaan pituuteen.
- Valmistele peruslaite kuvan mukaisesti varusteen mukaan.

### → Kuva

1. Valmistelut välineiden käyttöä varten.
2. Valmistelut kulmavaihteella varustettuja, mustaan käyttöakseliin kytkettäviä varusteita varten sekä kulhon tilalla käytettäviä varusteita varten.
3. Valmistelut punaiseen käyttöakseliin kytkettäviä varusteita varten, esim. tehosekoitin tai minileikkuri.
4. Valmistelut keltaiseen käyttöakseliin kytkettäviä varusteita varten, joissa ei ole elintarvikkeiden poistoaukkoa, esim. teholeikkuri tai sitruspuserrin.
5. Valmistelut keltaiseen käyttöakseliin kytkettäviä varusteita varten, joissa on elintarvikkeiden poistoaukko, esim. vihannesleikkuri.

### Tärkeää:

- Huomioi käyttöakselissa ja varusteissa oleva keltainen, punainen tai musta merkintä. → "Värimerkintä" katso sivu 167
- Aseta aina suojakannet niiden käyttöliittaintöjen päälle, jotka ei ole käytössä.
- Kaikki muut toimet löytyvät varusteiden erillisistä käyttöohjeista.

## Puhdistus ja hoito

Laite ja käytetyt varusteet on puhdistettava huolellisesti aina käytön jälkeen. → Kuva 

### Sähköiskun vaara!

- Irrota verkkopistoke pistorasiasta ennen puhdistamista.
- Älä koskaan upota peruslaitetta veteen tai muihin nesteisiin tai pese sitä astianpesukoneessa.
- Älä käytä höyrypuhdistinta.

### Huomio!

- Älä käytä alkoholi- tai spriipitoista puhdistusainetta.
- Älä käytä teräväreunaisia tai -kärkisiä tai metalliesineitä.
- Älä käytä hankaavia liinoja tai puhdistusaineita.
- Varo, että muoviosat eivät jää puristuksiin astianpesukoneessa, niiden muoto saattaa muuttua pysyvästi!

## Peruslaitteen puhdistus

- Irrota käyttöliitännän suojakansi.
- Pyyhi peruslaite ja käyttöliitännöiden suojakannet pehmeällä, kostealla liinalla ja kuivaa ne.

## Kulhon ja varusteiden puhdistus

- Puhdista kulho, kannet ja välineet astianpesuaineliuoksella ja pehmeällä liinalla tai sienellä tai puhdista ne astianpesukoneessa.
- Anna kaikkien osien kuivua.

---

## Reseptit

### Kermavaahto

- 200-1500 g
- Vatkaa kerma vaahdoksi ”Profi”-pallovispilällä 1½-4 minuutin ajan teholla 7 (kermamäärän ja -laadun mukaan).



**Huomautus:** SensorControl Plus -toiminnolla varustetuissa laitteissa käytä automaattista ohjelmaa.  
→ ”SensorControl Plus -toiminnon käyttö”  
katso sivu 172

### Valkuainen

- 2-12 munanvalkuaista
- Vatkaa valkuaiset vaahdoksi ”Profi”-pallovispilällä 4-6 minuutin ajan teholla 7.



**Huomautus:** SensorControl Plus -toiminnolla varustetuissa laitteissa käytä automaattista ohjelmaa.  
→ ”SensorControl Plus -toiminnon käyttö”  
katso sivu 172

### Sokerikakkutaikina

#### Perusohje

- 3 kananmunaa
- 3-4 rkl kuumaa vettä
- 150 g sokeria
- 10 g vaniljasokeria
- 150 g jauhoja
- 50 g perunajauhoja
- mahdoll. leivinjauhetta



- Vatkaa ainekset (jauhoja ja perunajauhoja lukuunottamatta) ”Profi”-pallovispilällä vaahdoksi noin 4-6 minuutin ajan teholla 7.
- Käännä valitsin asentoon 1 ja lisää siivilöidyt jauhot ja perunajauho lusikallinen kerrallaan ja sekoita noin ½-1 minuuttia.

**Maksimimäärä:** 2 x perusohje

### Kakkutaikina

#### Perusohje

- 3-4 kananmunaa
- 200-250 g sokeria
- 1 ripaus suolaa
- 10 g vaniljasokeria tai ½ sitruunan raastettu kuori
- 200-250 g voita tai margariinia (huoneenlämpöistä)
- 500 g jauhoja
- 12 g leivinjauhetta
- 150 ml maitoa
- Sekoita ”Profi Flexi” -vispilällä kaikkia aineksia noin ½ minuuttia teholla 2, sitten noin 2-3 minuuttia teholla 7.

**Maksimimäärä:** 2½ x perusohje

### Murotaikina

#### Perusohje

- 125 g voita (huoneenlämpöistä)
- 100-125 g sokeria
- 1 kananmuna
- 1 ripaus suolaa
- hieman sitruunankuorta tai vaniljasokeria
- 250 g jauhoja
- mahdoll. leivinjauhetta
- Vaivaa ”Profi Flexi” -vispilällä kaikkia aineksia noin ½ minuuttia teholla 2, sitten noin 2-3 minuuttia teholla 6.

### 500 g jauhoja tai enemmän:

- Vaivaa aineksia taikinakoukulla noin ½ minuuttia teholla 1, sitten noin 3-4 minuuttia teholla 3.

**Maksimimäärä:** 4 x perusohje





## Hiivataikina

### Perusohje

- 500 g jauhoja
- 1 kananmuna 80 g rasvaa (huoneenlämpöistä)
- 80 g sokeria
- 200-250 ml haaleaa maitoa
- 25 g hiivaa tai vastaava määrä kuivahiivaa
- ½ sitruunan kuori
- 1 ripaus suolaa
- Vaivaa taikinakoukulla kaikkia aineksia noin ½ minuuttia teholla **1**, sitten noin 3-6 minuuttia teholla **3**.

**Maksimimäärä:** 3 x perusohje

**Huomautus:** SensorControl Plus -toiminnolla varustetuissa laitteissa käytä automaattista ohjelmaa. → ”SensorControl Plus -toiminnon käyttö” katso sivu 172

## Pastataikina

### Perusohje

- 500 g jauhoja
- 250 g kananmunia (n. 5 kpl)
- tarpeen mukaan 2-3 rkl (20-30 g) kylmää vettä
- Vaivaa kaikki ainekset taikinaksi noin 3-5 minuutin ajan teholla **3**.

**Maksimimäärä:** 1,5 x perusohje

## Leipätaikina

### Perusohje

- 1000 g jauhoja
- 75 g hiivaa tai vastaava määrä kuivahiivaa
- 2 tl suolaa
- 660 ml lämmintä vettä
- Vaivaa taikinakoukulla kaikkia aineksia noin ½ minuuttia teholla **1**, sitten noin 4-5 minuuttia teholla **3**.

**Maksimimäärä:** 1,5 x perusohje



## Välineiden hienosäätö

### ⚠ Loukkaantumisaara!

Irrota verkkopistoke pistorasiasta ennen hienosäätöä.

### Huomio!

Tee välineiden hienosäätö aina pienin askelin. Kääntyvä varsi on pystyttävä laskemaan kokonaan alas ilman, että välineet juuttuvat kulhon pohjaan tai reunoihin. Välineiden ja kulhon optimaalinen etäisyys on 3 mm.

### → Kuvasarja

- Kiinnitä ”Profi”-pallovispilä ja tarkista sen säätö.
- Paina avaamispainiketta ja nosta varsi yläasentoon.
- Pidä välineestä kiinni yhdellä kädellä. Avaa vastamutteri kiintoavaimella (10 mm) myötäpäivään kiertämällä.
- Säädä etäisyys kulhoon välinettä kiertämällä (1 kokonainen kierros vastaa n. 1 mm:n korkeussäätöä).
- Kiertäminen vastapäivään:** Etäisyys kulhoon pienenee.
- Kiertäminen myötäpäivään:** Etäisyys kulhoon suurenee.
- Paina avaamispainiketta ja paina varsi ala-asentoon niin, että se lukittuu.
- Tarkista välineen etäisyys. Välineiden ja kulhon optimaalinen etäisyys on 3 mm. Tarvittaessa muuta säätöä.
- Kun etäisyys on säädetty optimaaliseksi, paina avaamispainiketta ja käännä varsi taakse.
- Pidä välineestä kiinni yhdellä kädellä. Kiinnitä vastamutteri kiintoavaimella (10 mm) vastapäivään kiertämällä.

## Turvajärjestelmät

### Turvalukko

Laitteen voi käynnistää vain, kun kulho on paikoillaan ja kierretty lukitusasentoon saakka tai kun pääkäyttöakseliin on kytketty kulmavaihteella varustettu lisävaruste ja kun kääntyvä varsi on lukkiutunut alas-asentoon.

## Uudelleenkäynnistymissuoja

Sähkökatkon sattuessa kone jää päälle, mutta moottori ei käynnisty, kun sähköt taas kytkeytyvät päälle. Aseta kierrettävä valitsin ensin asentoon **O** ja käynnistä kone sitten uudelleen.

## Ylikuormitussuoja

Ylikuormitussuoja kytkee moottorin pois päältä käytön aikana. Synnä saattaa olla, että on käsitelty samanaikaisesti liian suuria määriä.

## Kääntyvän varren lukitus

Kääntyvän varren lukitusta ei voi avata eikä sitä voi liikuttaa, jos takana olevaan käyttöakseliin on kiinnitetty lisävaruste.

## Jätehuolto



Hävitä pakkaus ympäristöystävällisesti. Tämän laitteen merkintä perustuu käytettyjä sähkö- ja elektroniikkalaitteita (waste electrical and electronic equipment – WEEE) koskevaan direktiiviin 2012/19/EU. Tämä direktiivi määrittää käytettyjen laitteiden palautus- ja kierrätys-säännökset koko EU:n alueella. Tietoja oikeasta jätehuollosta saa myyjältä tai kunnalliselta jäteneuvojalta.

## Takuu

Tälle laitteelle ovat voimassa maahantuojan myöntämät takuuehdot. Täydelliset takuuehdot saat myyntiliikkeeltä, josta olet ostanut laitteen. Takuutapauksessa on näytettävä ostokuitti.

Oikeus muutoksiin pidätetään.

## Toimenpiteitä käyttöhäiriöiden varalle

Seuraavista taulukoista löydät ratkaisuja ongelmiin tai häiriöihin, jotka voit korjata helposti itse. Jos häiriö ei poistu annettujen ohjeiden avulla, käänny valtuutetun huoltopalvelun puoleen.

Ongelma	Mahdollinen syy	Toimenpide
Näytössä ei näy mitään. Valorengas ei ole päällä. Laitetta ei voi käynnistää.	Laite ei saa virtaa.	<ul style="list-style-type: none"> <li>■ Tarkista virransaanti.</li> <li>■ Liitä pistoke pistorasiaan.</li> </ul>
Laite ei käynnisty. Valorengas palaa.	Turvajärjestelmä on aktivoitunut.	→ ” <i>Turvajärjestelmät</i> ” katso sivu 177
Kone kytkeytyy käytön aikana pois päältä.	On käsitelty liian suuria määriä aineksia samanaikaisesti tai liian pitkään.	<ul style="list-style-type: none"> <li>■ Käännä kierrettävä valitsin asentoon <b>O</b>. Irrota pistoke pistorasiasta.</li> <li>■ Pienennä käsiteltävien ainesten määrää.</li> <li>■ Anna laitteen jäähtyä huoneenlämpöiseksi.</li> </ul>
	Kääntyvä varsi on avattu.	<ul style="list-style-type: none"> <li>■ Käännä kierrettävä valitsin asentoon <b>O</b>.</li> <li>■ Paina avaamispainiketta ja paina varsi ala-asentoon niin, että se lukittuu.</li> </ul>
	Kulho tai kulmavaihe (lisävaruste) on irronnut.	<ul style="list-style-type: none"> <li>■ Käännä kierrettävä valitsin asentoon <b>O</b>. Irrota pistoke pistorasiasta.</li> <li>■ Käännä kulho vasteeseen asti.</li> <li>■ Kierrä kulmavaihe kiinni ja sulje sulkuvipu kokonaan.</li> </ul>



Ongelma	Mahdollinen syy	Toimenpide
Kääntyvää vartta ei voi avata.	Takana olevaan punaiseen käyttöakseliin on kiinnitetty varuste.	<ul style="list-style-type: none"> <li>■ Irrota varuste.</li> <li>■ Paina avaamispainiketta ja avaa kääntyvää vartta.</li> </ul>
Vaaka ei näytä painon muutosta, vaikka aineksia lisätään.	Täytettyjen aineksien paino on alle 5 grammaa (0,01 lb).	Täytä aineksia vähintään 5 grammaa (0,01 lb); muutoin vaaka ei näytä oikeaa mittaustulosta.
Laite ei käynnistä valittua SensorControl Plus -ohjelmaa vaan kytkeytyy pois päältä.	Kierrettävää valitsinta ei pidetty tarpeeksi pitkään kiinni asennossa <b>M/A</b> .	
SensorControl Plus -toimintoa ei voi käynnistää. Näkyviin tulee "LISÄÄ AINEKS.", vaikka aineksia on jo lisätty.	Vaa'alla varustetut mallit: Ainekset on täytetty ennen kuin vaaka oli aktivoitunut.	<ul style="list-style-type: none"> <li>■ Tyhjennä kulho.</li> <li>■ Valitse ohjelma uudelleen.</li> <li>■ Lisää ainekset vasta, kun ohjelma on valittu ja vaaka näyttää "0 g" tai "0.00 lb" (asetuksesta riippuen) tai näyttöön tulee "LISÄÄ AINEKS."</li> </ul>

Näytössä teksti	Mahdollinen syy	Toimenpide
VIRHE MOOTT. YLIKUORM.	On käsitelty liian suuria määriä aineksia samanaikaisesti tai liian pitkään. Laite tai varuste on jumiutunut.	<ul style="list-style-type: none"> <li>■ Käännä kierrettävä valitsin asentoon <b>○</b>. Irrota pistoke pistorasiasta.</li> <li>■ Pienennä käsiteltävien aineiden määrää.</li> <li>■ Anna laitteen jäähtyä huoneenlämpöiseksi.</li> <li>■ Käännä kierrettävä valitsin asentoon <b>○</b>. Irrota pistoke pistorasiasta.</li> <li>■ Tarkasta laite / varuste ja avaa jumiutunut kohta.</li> </ul>
	Moottori viallinen.	Jos ilmoitus näkyy jatkuvasti, moottori voi olla viallinen. Käänny huoltopalvelun puoleen.
VIRHE VAAKA	Vaaka ei toimi kunnolla.	<ul style="list-style-type: none"> <li>■ Vaa'an nollaus: Pidä jotain toimintovalitsinta (☺/☹/☹) painettuna, kunnes näyttöön ilmestyy "OptiMUM".</li> <li>■ Käännä kierrettävä valitsin asentoon <b>○</b>. Irrota pistoke pistorasiasta.</li> <li>■ Yritä uudelleen n. 10 min. kuluttua.</li> </ul>
	Vaaka viallinen.	Jos ilmoitus näkyy jatkuvasti, vaaka voi olla viallinen. Käänny huoltopalvelun puoleen.
	Vaaka altistuu tärinälle.	Älä käytä laitetta työtasoilla, joiden alapuolella on esimerkiksi käynnissä oleva astianpesukone.
	Laitetta on työnnetty työtasolla ennen vaa'an käyttöä.	<ul style="list-style-type: none"> <li>■ Nosta laitetta ja laske se sitten takaisin tasolle.</li> <li>■ Nollaa vaaka ja yritä uudelleen.</li> </ul>



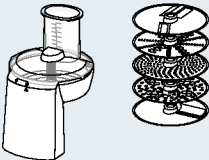
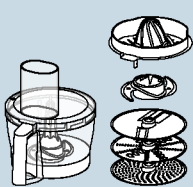

Näytössä teksti	Mahdollinen syy	Toimenpide
VIRHE VARSIOSA AUKI	Kääntyvä varsi on avattu.	<ul style="list-style-type: none"> <li>■ Käännä kierrettävä valitsin asentoon <b>O</b>.</li> <li>■ Paina avaamispainiketta ja paina varsi al asentoon niin, että se lukittuu.</li> </ul>
VIRHE TARKISTA KULHO	Kulho tai kulmavaihde (lisävaruste) on irronnut.	<ul style="list-style-type: none"> <li>■ Käännä kierrettävä valitsin asentoon <b>O</b>. Irrota pistoke pistorasiasta.</li> <li>■ Käännä kulho vasteeseen asti.</li> <li>■ Kierrä kulmavaihde kiinni ja sulje sulkuvipu kokonaan.</li> </ul>
PUNNITUS PYSÄYTÄ LAITE	Vaaka on kytketty päälle laitteen ollessa käynnissä.	<ul style="list-style-type: none"> <li>■ Kytke laite pois päältä ja odota, että se pysähtyy, ennen kuin käytät vaakaa.</li> </ul>
YLIKUORMITUS VAAKA tai ALIKUORMITUS VAAKA	Mittaustulos on vaa'an punnitus- ja näyttöalueen ulkopuolella (-990 g ... 5000 g)	<ul style="list-style-type: none"> <li>■ Älä täytä yli 5000 g aineksia.</li> <li>■ Älä poista yli 990 g aineksia.</li> </ul>
YLIKUORMITUS tai ALIKUORMITUS SensorControl Plus -toimintoa käytettäessä	On täytetty liikaa tai liian vähän aineksia valitulle ohjelmalle.	<ul style="list-style-type: none"> <li>■ Täytä ilmoitettuja määriä vastaava määrä aineksia.</li> </ul> <p>→ "SensorControl Plus -toiminnon käyttö" katso sivu 172</p>

## Varusteet

Lisävarusteita ja varaosia on saatavissa jälleenmyyjiltä tai huoltopalvelusta. Koska tuotevalikoima laajenee jatkuvasti, voi saatavilla olla uusia lisävarusteita, joita tässä ei ole mainittu. Sivustoltamme [www.bosch-home.com](http://www.bosch-home.com) näet, mitä lisävarusteita tällä hetkellä on käytettävissä.

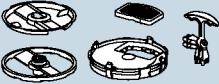
Varusteet	Nimi	Kuvaus
	<b>MUZ9VL1</b>	<b>Vihannesleikkuri</b> Viipaloi ja raastaa hedelmät, vihannekset ja muut elintarvikkeet.
	<b>MUZ9VLP1</b>	<b>Sitruspusertimella varustettu teholeikkuri</b> Silppuaa yrtit, pilkkoo vihannekset, omenat ja lihan, raastaa porkkanat, retikan ja juuston, rouhii pähkinät ja jäähdytetyn suklaan. Pusertaa appelsiinit, sitruunat ja greipit.
	<b>MUZ9PP1</b>	<b>Pastasuutin</b> Valmistaa lasagnelevyt ja nauhamakaronit.

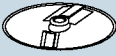
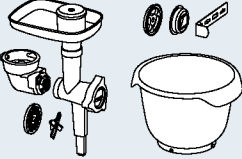
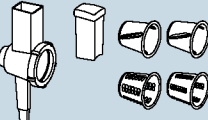
Varusteet	Nimi	Kuvaus
	<b>MUZ9TM1</b>	<b>Minileikkurisarja</b> Jauhaa ja hienontaa pieniä määriä mausteita, viljaa, kahvia tai sokeria. Hienontaa ja pilkkoo lihan, kalan, kovan juuston, yrtit, hedelmät ja marjat, pähkinät tai suklaan. Sekoittaa nestemäiset ja puolikovat elintarvikkeet, hienontaa ja pilkkoo raa'at hedelmät, vihannekset ja pakastemarjat, soseuttaa ruoat.
	<b>MUZ9HA1</b>	<b>Lihamyly, jossa makkaransyöttölaite ja kebbevalmistusosa</b> Jauhaa tuoreen lihan tartarpihvien tai lihamurekkeen valmistamista varten. Makkaroiden täyttämiseen. Taikina- tai jauhelihakääröjen valmistukseen.
	<b>MUZ9MX1</b>	<b>Tehosekoitin</b> Sekoittaa juomat, soseuttaa hedelmät ja vihannekset, valmistaa majoneesin, hienontaa hedelmät ja pähkinät, murskaa jääpalat, soseuttaa ja sekoittaa keitot ja kastikkeet.
	<b>MUZ9ER1</b>	<b>Kahvallinen teräskulho</b> Kulhossa voit käsitellä enint. 3500 g kakkutaikinaa.
	<b>MUZ9KR1</b>	<b>Kahvallinen muovikulho</b> Kulhossa voit käsitellä enint. 3500 g kakkutaikinaa.
	<b>MUZ9FW1</b>	<b>Lihamyly</b> Jauhaa tuoreen lihan tartarpihvien tai lihamurekkeen valmistamista varten.
	<b>MUZ9PP2</b>	<b>Pastaterät malleihin MUZ9HA1 ja MUZ9FW1</b> Pastan muotoiluun. Valittavissa 5 erilaista muotoa.
	<b>MUZ9SV1</b>	<b>Pikkuleipäpursotin malleihin MUZ9HA1 ja MUZ9FW1</b> Pursotinpikkuleipien muotoiluun. Valittavissa 4 erilaista muotoa.

Varusteet	Nimi	Kuvaus
	MUZ9CC1	<b>Kuutioleikkuri malliin MUZ9VL1</b> Elintarvikkeiden kuutiointiin.
	MUZ9PS1	<b>Ranskanperunaterä malliin MUZ9VL1</b> Raakojen perunoiden viipaloimiseen ranskanperunoiksi.
	MUZ9SC1	<b>Käännettävä viipalointiterä Profi Supercut malleihin MUZ9VL1 ja MUZ9VLP1</b> Hedelmien ja vihannesten leikkaamiseen paksuiksi tai ohuiksi viipaleiksi. Soveltuu erityisesti erittäin pehmeille tai kuitupitoisille elintarvikkeille.
	MUZ9BS1	<b>Varustesarja "Baking Sensation"</b> Sarja sisältää seuraavat osat: <b>MUZ9FW1</b> lihamylly (sis. keskikarkean reikälevyn, 5 mm), <b>MUZ9SV1</b> pikkuleipäpursotin, <b>MUZ9KR1</b> muovikulho.
	MUZ9RV1	<b>Raastinosa</b> Elintarvikkeiden viipalointiin ja raastamiseen.
	MUZ9AD1	<b>Kulmavaihde MUZ9RV1</b> Saatavissa erikseen, jos muun varusteen kulmavaihdetta ei ole käytettävissä.

## Kundendienst – Customer Service

### DE Deutschland, Germany

BSH Hausgeräte Service GmbH  
Zentralwerkstatt für kleine Hausgeräte  
Trautskirchener Strasse 6-8  
90431 Nürnberg

Online Auftragsstatus, Filterbeutel-  
Konfigurator und viele weitere  
Infos unter:  
[www.bosch-home.com](http://www.bosch-home.com)

Reparaturservice, Ersatzteile &  
Zubehör, Produkt-Informationen:  
Tel.: 0911 70 440 040

<mailto:cp-servicecenter@bshg.com>  
Wir sind an 365 Tagen rund um die Uhr  
erreichbar.

### AE United Arab Emirates, الإمارات العربية المتحدة

BSH Home Appliances FZE  
Round About 13,  
Plot Nr MO-0532A  
Jebel Ali Free Zone – Dubai  
Tel.: 04 881 4401  
<mailto:service.uae@bshg.com>  
[www.bosch-home.com/ae](http://www.bosch-home.com/ae)

### AL Republika e Shqiperise, Albania

ELEKTRO-SERVIS sh.p.k  
Rr. Shkelqim Fusha, Sëlitë,  
Pallati "Matrix Konstruktion",  
Kati 0 dhe +1  
1023 Tirane  
Tel.: 4 2278 130, -131  
Fax: 4 2278 130  
<mailto:info@elektro-servis.com>

EXPERT SERVIS  
Rruga e Kavajes,  
Kulla B Nr 223/1 Kati I  
1023 Tirane  
Tel.: 4 480 6061  
Tel.: 4 227 4941  
Fax: 4 227 0448  
Cel: +355 069 60 45555  
<mailto:info@expert-servis.al>

### AT Österreich, Austria

BSH Hausgeräte Gesellschaft mbH  
Werkkundendienst für Hausgeräte  
Quellenstrasse 2a  
1100 Wien

Online Reparaturannahme,  
Ersatzteile und Zubehör und viele  
weitere Infos unter:  
[www.bosch-home.at](http://www.bosch-home.at)  
Reparaturservice, Ersatzteile & Zubehör,  
Produktinformationen  
Tel.: 0810 550 511  
<mailto:vie-stoerungsannahme@bshg.com>  
Wir sind an 365 Tagen rund um die Uhr für  
Sie erreichbar.

### AU Australia

BSH Home Appliances Pty. Ltd.  
Gate 1, 1555 Centre Road  
Clayton, Victoria 3168  
Tel.: 1300 369 744\*  
Fax: 1300 306 818  
<mailto:aftersales.au@bshg.com>  
[www.bosch-home.com.au](http://www.bosch-home.com.au)  
\*Mo-Fr: 24 hours

### BA Bosna i Hercegovina, Bosnia-Herzegovina

"HIGH" d.o.o.  
Gradačacka 29b  
71000 Sarajevo  
Tel.: 061 10 09 05  
Fax: 033 21 35 13  
[mailto:bosch\\_siemens\\_sarajevo@yahoo.com](mailto:bosch_siemens_sarajevo@yahoo.com)

### BE Belgique, België, Belgium

BSH Home Appliances S.A.  
Avenue du Laerbeek 74  
Laarbeeklaan 74  
1090 Bruxelles – Brussel  
Tel.: 070 222 141  
Fax: 024 757 291  
<mailto:bru-repairs@bshg.com>  
[www.bosch-home.be](http://www.bosch-home.be)

### BG Bulgaria

BSH Domakinski Uredi Bulgaria EOOD  
115K Tsarigradsko Chausse Blvd.  
European Trade Center Building, 5th floor  
1784 Sofia  
Tel.: 0700 208 17  
Fax: 02 878 79 72  
<mailto:informacia.servis-bg@bshg.com>  
[www.bosch.home.bg](http://www.bosch.home.bg)

### BH Bahrain, مملكة البحرين

Khalaifat Est.  
P.O. Box 5111  
Manama  
Tel.: 01 7400 553  
<mailto:service@khalaifat.com>

### BY Belarus, Беларусь

ООО "БСХ Бытовая техника"  
ten.: 495 737 2961  
<mailto:mok-kdhl@bshg.com>

### CH Schweiz, Suisse, Svizzera, Switzerland

BSH Hausgeräte AG  
Werkkundendienst für Hausgeräte  
Fahrweidstrasse 80  
8954 Geroldswil  
<mailto:ch-info.hausgeraete@bshg.com>

Service Tel.: 0848 840 040  
Service Fax: 0848 840 041  
<mailto:ch-reparatur@bshg.com>  
Ersatzteile Tel.: 0848 880 080  
Ersatzteile Fax: 0848 880 081  
<mailto:ch-ersatzteil@bshg.com>  
[www.bosch-home.com](http://www.bosch-home.com)

### CY Cyprus, Κύπρος

BSH Ikiakes Syskeves-Service  
39, Arh. Makaanriou III Str.  
2407 Egomi/Nikosia (Lefkosia)  
Tel.: 7777 8007  
Fax: 022 658 128  
<mailto:bsh.service.cyprus@cytanet.com.cy>

### CZ Česká Republika, Czech Republic

BSH domácí spotřebiče s.r.o.  
Firemní servis domácích spotřebičů  
Pekařská 10b  
155 00 Praha 5  
Tel.: 0251 095 546  
Fax: 0251 095 549  
[www.bosch-home.com/cz](http://www.bosch-home.com/cz)

### DK Danmark, Denmark

BSH Hvidevarer A/S  
Telegrafvej 4  
2750 Ballerup  
Tel.: 44 89 89 85  
Fax: 44 89 89 86  
<mailto:BSH-Service-DK@BSHG.com>  
[www.bosch-home.dk](http://www.bosch-home.dk)

### EE Eesti, Estonia

SIMSON OÜ  
Türi tn.5  
11313 Tallinn  
Tel.: 0627 8730  
Fax: 0627 8733  
<mailto:servicenet@servicenet.ee>  
[www.simson.ee](http://www.simson.ee)

Renerki Kaubanduse OÜ  
Tammisaare tee 134B (Euronicsi kaupluses)  
12918 Tallinn  
Tel.: 0651 2222  
Fax: 0516 7171  
<mailto:klienditeenindus@renerk.ee>  
[www.renerk.ee](http://www.renerk.ee)

### Eliser OÜ

Mustamäe tee 24  
10621 Tallinn  
Tel.: 0665 0090  
<mailto:hooldus@eliser.ee>  
[www.kodumasinatate-remont.ee](http://www.kodumasinatate-remont.ee)

### ES España, Spain

BSH Electrodomésticos España S.A.  
Servicio Oficial del Fabricante  
Parque Empresarial PLAZA,  
C/ Manfredonia, 6  
50197 Zaragoza  
Tel.: 902 245 255 o 976 305 713  
Fax: 976 578 425  
<mailto:CAU-Bosch@bshg.com>  
[www.bosch-home.es](http://www.bosch-home.es)

### FI Suomi, Finland

BSH Kodinkoneet Oy  
Itälahdenkatu 18 A, PL 123  
00201 Helsinki  
Tel.: 0207 510 700  
Fax: 0207 510 780  
<mailto:Bosch-Service-FI@bshg.com>  
[www.bosch-home.fi](http://www.bosch-home.fi)  
Lankapuhelimesta 8,28 snt/puhelu  
+ 7 snt/min (alv 24%)  
Matkapuhelimesta 8,28 snt/puhelu  
+ 17 snt/min (alv 24%)

### FR France

BSH Electroménager S.A.S.  
50 rue Ardoin – CS 50037  
93406 SAINT-OUEN cedex  
Service interventions à domicile:  
01 40 10 11 00  
Service Consommateurs:

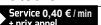
0 892 698 010 

<mailto:soa-bosch-conso@bshg.com>  
Service Pièces Détachées et  
Accessoires:

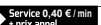
0 892 698 009 

[www.bosch-home.fr](http://www.bosch-home.fr)

**GB Great Britain**

BSH Home Appliances Ltd.  
Grand Union House  
Old Wolverton Road  
Wolverton  
Milton Keynes MK12 5PT  
To arrange an engineer visit, to order spare parts and accessories or for product advice please visit [www.bosch-home.co.uk](http://www.bosch-home.co.uk) or call Tel.: 0344 892 8979\*

\*Calls are charged at the basic rate, please check with your telephone service provider for exact charges

**GR Greece, Ελλάδα**

BSH Ikiakes Siskeves A.B.E.  
Central Branch Service  
17 km E.O. Athinon-Lamias & Potamou 20  
14564 Kifisia  
Πανελλήνιο τηλέφωνο: 181 82 (Αστική χρέωση)  
mailto:nkf-CustomerService@bshg.com  
[www.bosch-home.gr](http://www.bosch-home.gr)

**HK Hong Kong, 香港**

BSH Home Appliances Limited  
Unit 1 & 2, 3rd Floor,  
North Block, Skyway House,  
3 Sham Mong Road  
Tai Kok Tsui, Kowloon  
Hong Kong  
Tel.: 2565 6151  
Fax: 2565 6681  
mailto:bosch.hk.service@bshg.com  
[www.bosch-home.cn](http://www.bosch-home.cn)

**HR Hrvatska, Croatia**

BSH kućni uređaji d.o.o.  
Kneza Branimira 22  
10000 Zagreb  
Tel.: 01 552 08 88  
Fax: 01 640 36 03  
mailto:informacije.servis-hr@bshg.com  
[www.bosch-home.com/hr](http://www.bosch-home.com/hr)

**HU Magyarország, Hungary**

BSH Háztartási Készülék  
Kereskedelmi Kft.  
Háztartási gépek márkaszervize  
Királyhágó tér 8-9.  
1126 Budapest

Hibabejelentés  
Tel.: +361 489 5461  
Fax: +361 201 8786  
mailto:hibabejelentés@bsh.hu  
Alkatrészrendelés  
Tel.: +361 489 5463  
Fax: +361 201 8786  
mailto:alkatrészrendeles@bsh.hu  
[www.bosch-home.com/hu](http://www.bosch-home.com/hu)

**IE Republic of Ireland**

BSH Home Appliances Ltd.  
Unit F4, Ballymount Drive  
Ballymount Industrial Estate  
Walkinstown  
Dublin 12  
Service Requests, Spares and Accessories  
Tel.: 01450 2655\*  
Fax: 01450 2520  
[www.bosch-home.co.uk](http://www.bosch-home.co.uk)  
\*0.03 € per minute at peak.  
Off peak 0.0088 € per minute.

**IL Israel, ישראל**

C/S/B/ Home Appliance Ltd.  
1, Hamasger St.  
North Industrial Park  
Lod, 7129801  
Tel.: 08 9777 222  
Fax: 08 9777 245  
mailto:csb-serv@csb-ltd.co.il  
[www.bosch-home.co.il](http://www.bosch-home.co.il)

**IN India, Bhārat, भारत**

BSH Household Appliances  
Mfg. Pvt. Ltd. Arena House, Main Bldg,  
2nd Floor,  
Plot No. 103, Road No. 12,  
MIDC, Andheri East  
Mumbai 400 093  
Toll Free 1800 266 1880\*  
[www.bosch-home.com/in](http://www.bosch-home.com/in)  
\* Mo-Sa: 8.00am to 8.00pm  
(exclude public holidays)

**IS Iceland**

Smith & Norland hf.  
Noatuni 4  
105 Reykjavik  
Tel.: 0520 3000  
Fax: 0520 3011  
[www.sminor.is](http://www.sminor.is)

**IT Italia, Italy**

BSH Elettrodomestici S.p.A.  
Via. M. Nizzoli 1  
20147 Milano (MI)  
Numero verde 800 829 120  
mailto:info.it@bosch-home.com  
[www.bosch-home.com/it](http://www.bosch-home.com/it)

**KZ Kazakhstan, Қазақстан**

IP Turebekov Yerzhan  
Nurmanovich  
Jangeldina str. 15  
Shimkent 160018  
Tel.: 0252 31 00 06  
mailto:evrika\_kz@mail.ru

**LB Lebanon, لبنان**

Teheni, Hana & Co.  
Boulevard Dora 4043 Beyrouth  
P.O. Box 90449  
Jdeideh, 1202 2040  
Tel.: 01 255 211  
mailto:Info@Teheni-Hana.com

**LT Lietuva, Lithuania**

Senuku prekybos centras UAB  
Jonavos g. 62  
44192 Kaunas  
Tel.: 0372 12146  
Fax: 0372 12165  
[www.senukai.lt](http://www.senukai.lt)

UAB "AG Service"  
R. Kalantos g. 32  
52494 Kaunas  
Tel.: 0700 556 55  
Fax: 037 331 363  
mailto:servisas@agservice.lt  
[www.agservice.lt](http://www.agservice.lt)

Baltic Continent Ltd.  
Lukšio g. 23  
09132 Vilnius  
Tel.: 05 274 1788  
Fax: 05 274 1722  
mailto:info@balticcontinent.lt  
[www.balticcontinent.lt](http://www.balticcontinent.lt)

**LU Luxembourg**

BSH électroménagers S.A.  
13-15, ZI Breedeweues  
1259 Senningerberg  
Tel.: 26349 300  
Fax: 26349 315  
Reparaturen: lux-repair@bshg.com  
Ersatzteile: lux-spare@bshg.com  
[www.bosch-home.com/lu](http://www.bosch-home.com/lu)

**LV Latvija, Latvia**

SIA "General Serviss"  
Bulju iela 70c  
1067 Rīga  
Tel.: 06742 52 32  
mailto:info@serviscentrs.lv  
[www.serviscentrs.lv](http://www.serviscentrs.lv)

Elkor Serviss  
Brīvības gatve 201  
1039 Rīga  
Tel.: 067 070 520; -36  
Fax: 067 070 524  
mailto:info@elkorserviss.lv  
[www.elkorserviss.lv](http://www.elkorserviss.lv)

Sia Elektronika-Serviss  
Tadaikū iela 4  
1004 Rīga  
Tel.: 067 717 060  
Fax: 067 601 235  
mailto:serviss@elektronika.lv  
[www.elektronika.lv](http://www.elektronika.lv)

**MD Moldova**

S.R.L. "Rialto-Studio"  
ул. Цуцева 98  
2012 Кишинев  
тел./ факс: 022 23 81 80  
mailto:bosch-md@mail.ru

**ME Crna Gora, Montenegro**

Elektronika komerc  
Ul. Slobode 17  
84000 Bijelo Polje  
Tel./Fax: 050 432 575  
Mobil: 069 324 812  
mailto:ekobosch.servis@t-com.me

**MK Macedonia, Македонија**

GORENEC  
Jane Sandanski 69 lok. 3  
1000 Skopje  
Tel.: 022 454 600  
Mobil: 070 697 463  
mailto:gorenecc@yahoo.com

**MT Malta**

Oxford House Ltd.  
Notabile Road  
Mriehel BKR 14  
Tel.: 021 442 334  
Fax: 021 488 656  
[www.oxfordhouse.com.mt](http://www.oxfordhouse.com.mt)

**MV Raajjeyge Jumhooriyyaa, Maldives**

Lintel Investments  
Ma. Maadheli, Majeedhee Magu  
Malé  
Tel.: 0331 0742  
mailto:mohamed.zuhree@  
lintel.com.mv



**NL Nederlande, Netherlands**

BSH Huishoudapparaten B.V.  
Taurusavenue 36  
2132 LS Hoofddorp  
Storingsmelding:  
Tel.: 088 424 4010  
Fax: 088 424 4845  
mailto:bosch-contactcenter@  
bshg.com

Onderdelenverkoop:  
Tel.: 088 424 4010  
Fax: 088 424 4801  
mailto:bosch-onderdelen@bshg.com  
www.bosch-home.nl

**NO Norge, Norway**

BSH Husholdningsapparater A/S  
Grensesvingen 9  
0661 Oslo  
Tel.: 22 66 06 00  
Fax: 22 66 05 50  
mailto:Bosch-Service-NO@bshg.com  
www.bosch-home.no

**NZ New Zealand**

BSH Home Appliances Ltd.  
Unit F 2, 4 Orbit Drive  
Mairangi Bay  
Auckland 0632  
Tel.: 0800 245 700\*  
Fax: 0800 256 535  
mailto:aftersales.nz@bshg.com  
www.bosch-home.co.nz  
\* Mo-Fr: 8.30am to 4.00pm  
(exclude public holidays)

**PL Polska, Poland**

BSH Sprzęt Gospodarstwa  
Domowego sp. z o.o.  
Al. Jerozolimskie 183  
02-222 Warszawa  
Centrala Serwisu  
Tel.: 801 191 534  
Fax: 022 572 7709  
mailto:Serwis.Fabryczny@bshg.com  
www.bosch-home.pl

**PT Portugal**

BSHP Electrodomésticos,  
Sociedade Unipessoal, Lda.  
Rua Alto do Montijo, nº 15  
2790-012 Carnaxide  
Tel.: 214 250 730  
Fax: 214 250 701  
mailto:bosch.electrodomesticos.pt@  
bshg.com  
www.bosch-home.pt

**RO România, Romania**

BSH Electrocasnice srl.  
Sos. Bucuresti-Ploiesti,  
nr. 19-21, sect. 1  
13682 Bucuresti  
Tel.: 021 203 9748  
Fax: 021 203 9733  
mailto:service.romania@bshg.com  
www.bosch-home.ro

**RU Russia, Россия**

ООО "БСХ Бытовая техника"  
Сервис от производителя  
Малая Калужская 19/1  
119071 Москва  
тел.: 495 737 2961  
mailto:mok-kdhl@bshg.com  
www.bosch-home.com

**SA Kingdom Saudi Arabia,**

المملكة العربية السعودية  
Abdul Latif Jameel Electronics  
and Airconditioning Co. Ltd.  
BOSCH Service centre,  
Kilo 5 Old Makkah Road  
(Next to Toyota), Jamiah Dist.  
P.O.Box 7997  
Jeddah 21472  
Tel.: 800 244 0043  
mailto:kunnumalsp@alj.com  
www.aljelectronics.com.sa

**SE Sverige, Sweden**

BSH Home Appliances AB  
Landsvägen 32  
169 29 Solna  
Tel.: 0771 11 22 77 local rate  
mailto:Bosch-Service-SE@bshg.com  
www.bosch-home.se

**SG Singapore, 新加坡**

BSH Home Appliances Pte. Ltd.  
Block 4012, Ang Mo Kio Avenue 10  
#01-01 Techplace 1  
Singapore 569628  
Tel.: 6751 5000\*  
Fax: 6751 5005  
mailto:bshsgp.service@bshg.com  
www.bosch-home.com.sg  
\* Mo-Fr: 8.30am to 7.00pm, Sa: 8.30am to 5.30pm  
(exclude public holidays)

**SI Slovenija, Slovenia**

BSH Hišni aparati d.o.o.  
Litostrojska 48  
1000 Ljubljana  
Tel.: 01 583 07 00  
Fax: 01 583 08 89  
mailto:informacije.servis@bshg.com  
www.bosch-home.com/si

**SK Slovensko, Slovakia**

BSH domácí spotřebiče s.r.o.  
Organizačná zložka Bratislava  
Galvaniho 17/C  
821 04 Bratislava  
Tel.: 02 44 45 20 41  
mailto:opravy@bshg.com  
www.bosch-home.com/sk

**TR Türkiye, Turkey**

BSH Ev Aletleri Sanayi  
ve Ticaret A.Ş.  
Fatih Sultan Mehmet Mahallesi  
Balkan Caddesi No: 51  
34771 Ümraniye, İstanbul  
Tel.: 0 216 444 6333\*  
Fax: 0 216 528 9188\*  
mailto:careline.turkey@bshg.com  
www.bosch-home.com/tr

\* Çağrı merkezini sabit hatlardan  
aramanın bedeli şehir içi ücretlendirmede,  
Çep telefonlarından ise kullanılan  
tarifeye göre değişiklik göstermektedir

**TW Taiwan, 台灣**

我們期盼您不斷的鼓勵與指導，  
任何諮詢或服務需求，  
歡迎洽詢客服專線  
BSH Home Appliances Private Limited  
台北市內湖區洲子街80號11樓  
11F., No.80, Zhouzi St., Neihu Dist.  
Taipei City 11493  
Tel.: 0800 368 888  
Fax: 02 2627 9788  
mailto:bshstzn-service@bshg.com  
www.bosch-home.com.tw

**UA Ukraine, Україна**

ТОВ "БСХ Побутова Техніка"  
тел.: 044 490 2095  
mailto:bsh-service.ua@bshg.com  
www.bosch-home.com.ua

**XK Kosovo**

Service-General SH.P.K.  
Rruga Mag Prishtine-Ferizaj  
70000 Ferizaj  
Tel.: 0290 321 434  
Tel.: 0290 330 723  
mailto:a\_service@  
gama-electronics.com

**XS Srbija, Serbia**

BSH Kućni aparati d.o.o.  
Milutina Milankovića br. 9ž  
11070 Novi Beograd  
Tel.: 011 353 70 08  
Fax: 011 205 23 89  
mailto:informacije.servis-sr@  
bshg.com  
www.bosch-home.rs

**ZA South Africa**

BSH Home Appliances (Pty) Ltd.  
15th Road Randjespark  
Private Bag X36, Randjespark  
1685 Midrand – Johannesburg  
Tel.: 086 002 6724  
Fax: 086 617 1780  
mailto:applianceserviceza@bshg.com  
www.bosch-home.com/za

# Garantiebedingungen

## DEUTSCHLAND (DE)

# Bosch-Infoteam

(Mo-Fr: 8.00-18.00 Uhr erreichbar)

Für Produktinformationen sowie Anwendungs- und Bedienungsfragen **zu kleinen Hausgeräten:**

**Tel.: 0911 70 440 040** oder unter  
**bosch-infoteam@bshg.com**

Für dieses Gerät leisten wir Garantie gemäß nachstehenden Bedingungen:

Nur für Deutschland gültig!

1. Wir beheben unentgeltlich nach Maßgabe der folgenden Bedingungen (Nr. 2–6) Mängel am Gerät, die nachweislich auf einem Material- und/oder Herstellungsfehler beruhen, wenn sie uns unverzüglich nach Feststellung und innerhalb von 24 Monaten nach Lieferung an den Erstendabnehmer gemeldet werden. Zeigt sich der Mangel innerhalb von 6 Monaten ab Lieferung, wird vermutet, dass es sich um einen Material- oder Herstellungsfehler handelt.

2. Die Garantie erstreckt sich nicht auf leicht zerbrechliche Teile wie z. B. Glas oder Kunststoff bzw. Glühlampen.

Eine Garantiepflicht wird nicht ausgelöst durch geringfügige Abweichungen von der Soll-Beschaffenheit, die für Wert und Gebrauchstauglichkeit des Gerätes unerheblich sind, oder durch Schäden aus chemischen und elektrochemischen Einwirkungen von Wasser, sowie allgemein aus anomalen Umweltbedingungen oder sachfremden Betriebsbedingungen oder wenn das Gerät sonst mit ungeeigneten Stoffen in Berührung gekommen ist. Ebenso kann keine Garantie übernommen werden, wenn die Mängel am Gerät auf Transportschäden, die nicht von uns zu vertreten sind, nicht fachgerechte Installation und Montage, Fehlgebrauch, eine nicht haushaltsübliche Nutzung, mangelnde Pflege oder Nichtbeachtung von Bedienungs- oder Montagehinweisen zurückzuführen sind.

Der Garantieanspruch erlischt, wenn Reparaturen oder Eingriffe von Personen vorgenommen werden, die hierzu von uns nicht ermächtigt sind, oder wenn unsere Geräte mit Ersatzteilen, Ergänzungs- oder Zubehörteilen versehen werden, die keine Originalteile sind und dadurch ein Defekt verursacht wird.

3. Die Garantieleistung erfolgt in der Weise, dass mangelhafte Teile nach unserer Wahl unentgeltlich instandgesetzt oder durch einwandfreie Teile ersetzt werden.

Geräte, die zumutbar (z. B. im PKW) transportiert werden können, und für die unter Bezugnahme auf diese Garantie eine Garantieleistung beansprucht wird, sind unserer nächstgelegenen Kundendienststelle oder unserem Vertragskundendienst zu übergeben oder zuzusenden. Instandsetzungen am Aufstellungsort können nur für stationär betriebene (feststehende) Geräte verlangt werden.

Es ist jeweils der Kaufbeleg mit Kauf- und/oder Lieferdatum vorzulegen. Ersetzte Teile gehen in unser Eigentum über.

4. Sofern die Nachbesserung von uns abgelehnt wird oder fehlschlägt, wird innerhalb der oben genannten Garantiezeit auf Wunsch des Endabnehmers kostenfrei gleichwertiger Ersatz geliefert.

5. Garantieleistungen bewirken weder eine Verlängerung der Garantiefrist, noch setzen sie eine neue Garantiefrist in Lauf. Die Garantiefrist für eingebaute Ersatzteile endet mit der Garantiefrist für das ganze Gerät.

6. Weitergehende oder andere Ansprüche, insbesondere solche auf Ersatz außerhalb des Gerätes entstandener Schäden sind – soweit eine Haftung nicht zwingend gesetzlich angeordnet ist – ausgeschlossen.

Diese Garantiebedingungen gelten für in Deutschland gekaufte Geräte. Werden Geräte ins Ausland verbracht, die die technischen Voraussetzungen (z. B. Spannung, Frequenz, Gasarten, etc.) für das entsprechende Land aufweisen und die für die jeweiligen Klima- und Umweltbedingungen geeignet sind, gelten diese Garantiebedingungen auch, soweit wir in dem entsprechenden Land ein Kundendienstnetz haben. Für im Ausland gekaufte Geräte gelten die von unserer jeweils zuständigen Landesvertretung herausgegebenen Garantiebedingungen. Diese können Sie über Ihren Fachhändler, bei dem Sie das Gerät gekauft haben, oder direkt bei unserer Landesvertretung anfordern.

### **Beachten Sie unser weiteres Kundendienst-Angebot:**

Auch nach Ablauf der Garantie stehen Ihnen unser Werkskundendienst und unsere Servicepartner zur Verfügung.

**Robert Bosch Hausgeräte GmbH**  
**Carl-Wery-Straße 34**  
**81739 München, GERMANY**



 Beratung und Reparaturauftrag bei Störungen

DE 0911 70 440 040

AT 0810 550 511

CH 0848 840 040

Die Kontaktdaten aller Länder finden Sie im beiliegenden Kundendienst-Verzeichnis.

**Robert Bosch Hausgeräte GmbH**

**Carl-Wery-Straße 34**

**81739 München, GERMANY**

**[www.bosch-home.com](http://www.bosch-home.com)**



**8001065852**

970518

A

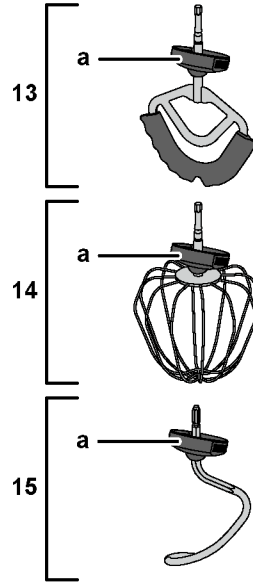
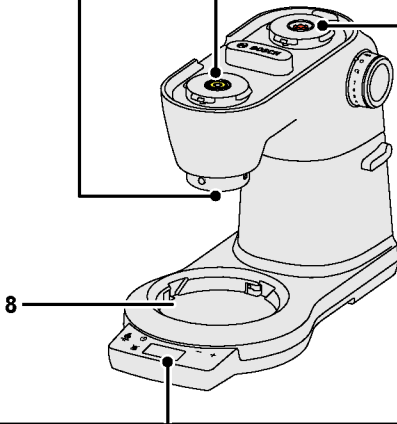
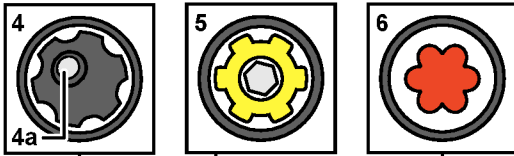
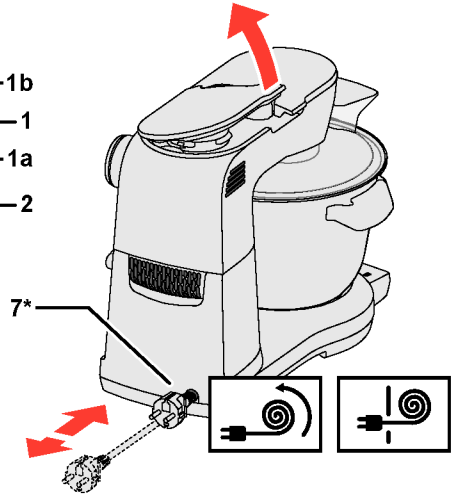
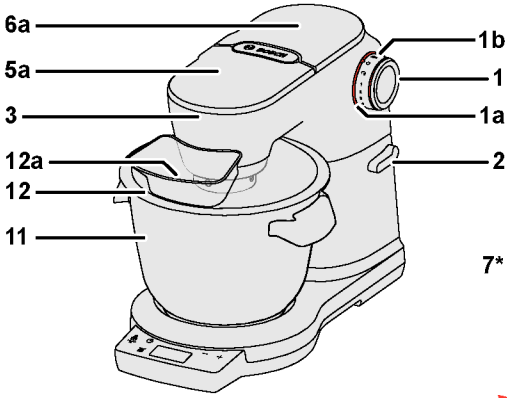

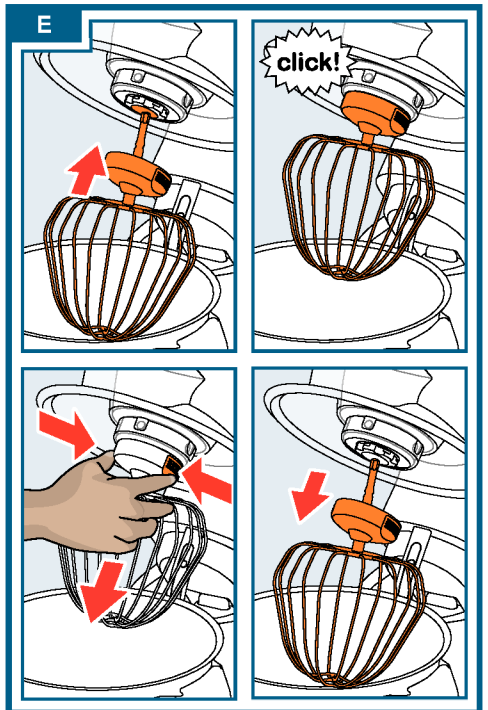
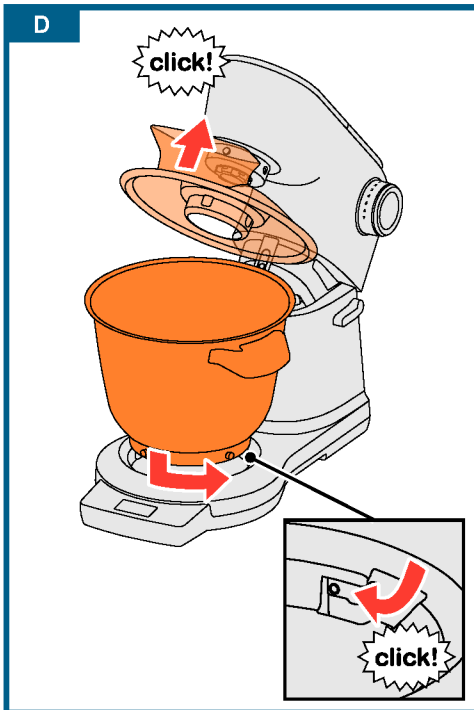
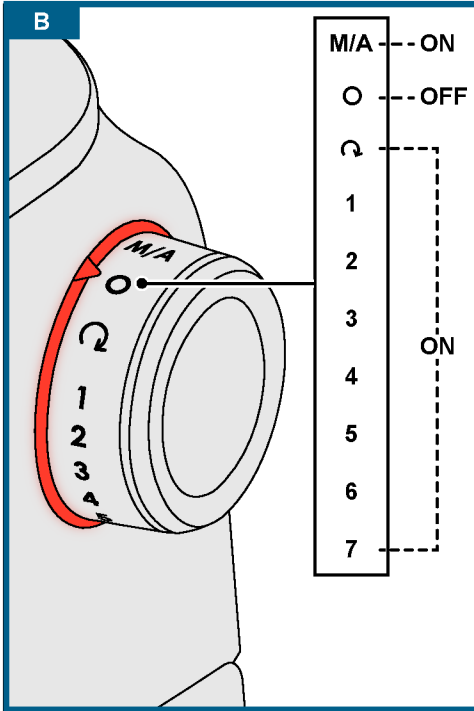

F

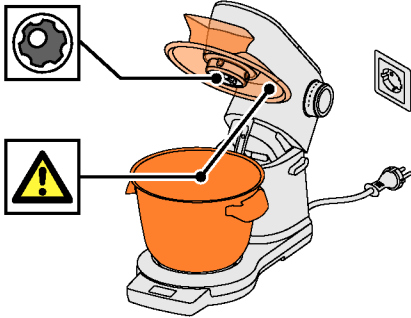

1

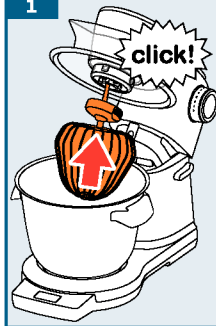

2

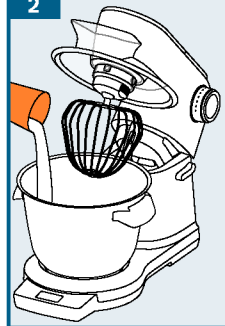

3



4

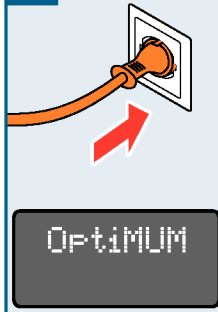

5



6



7

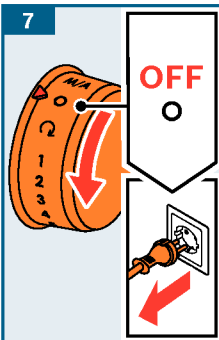

8

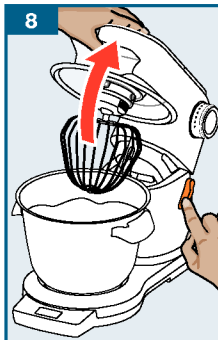

9

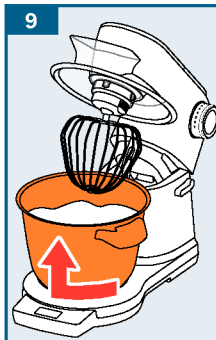

10

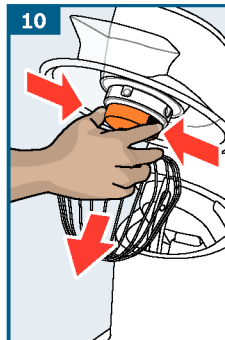

11

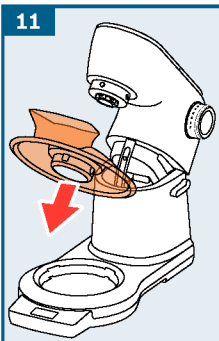

12

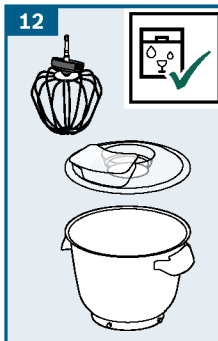

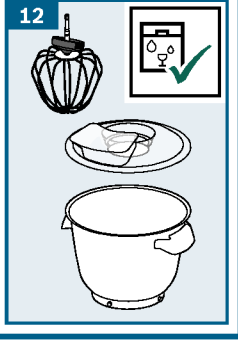
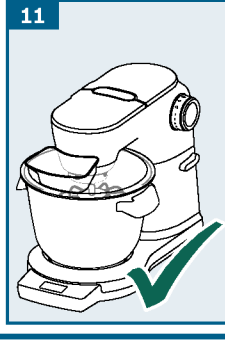
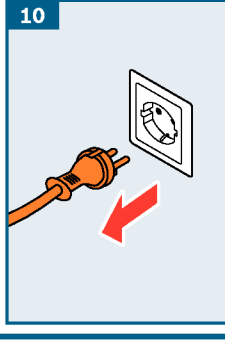
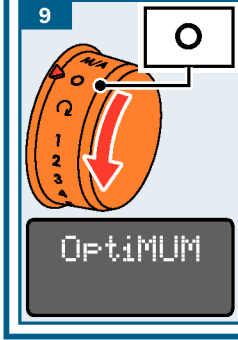
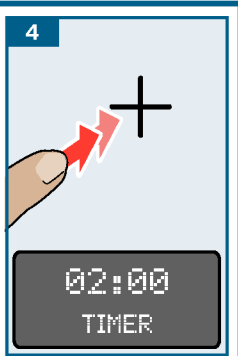
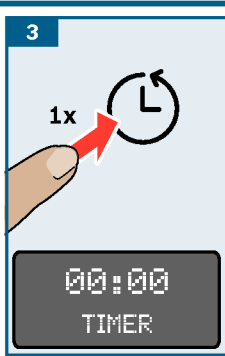
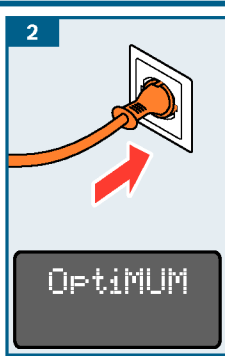
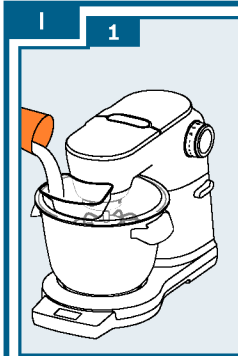
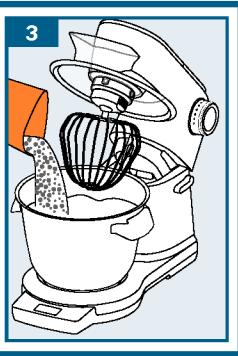
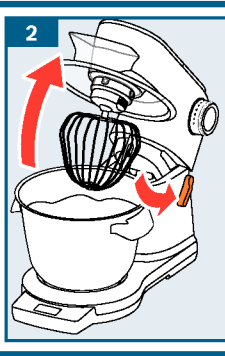
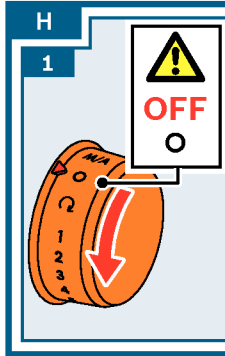
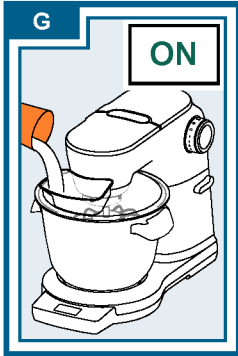



**J**

- 1 click!
- 2 click!
- 3

OptiMUM
- 4
- 5

1x/2x

SensorControl Plus

CREAM
- 6

1x

SensorControl Plus

EGG WHITE
- 7

EGG WHITE

HOLD ROTARY SWITCH ON M/A FOR 2s
- 8

ON M/A

2 sec
- 9

ON M/A
- 10

AUTO ON

EGG WHITE

SENSOR CONTROL PLUS
- 11

beep!

FINISH
- 12

AUTO O

click!

OptiMUM
- 13
- 14
- 15

**K**

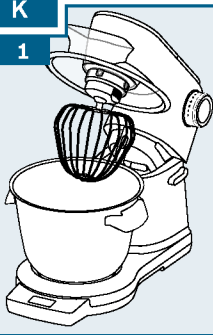
1  **OptiMUM**

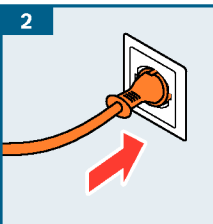
2  **0g**  
SCALE

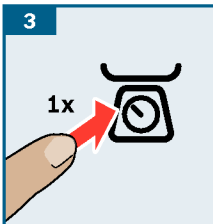
3  **0g**  
SCALE

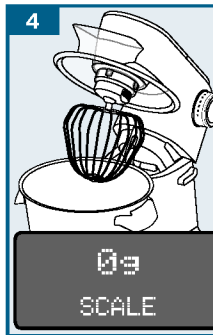
4  **0g**  
SCALE

5  **750g**  
SCALE ✓

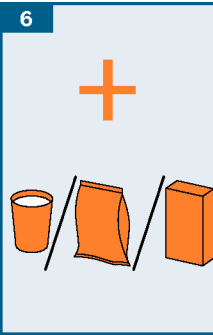
6  **0g**  
SCALE

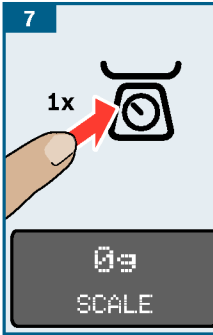
7  **0g**  
SCALE

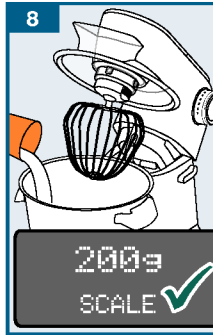
8  **200g**  
SCALE ✓

**L**

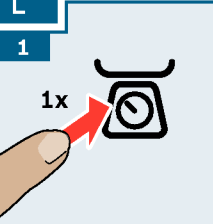
1  **SCALE**

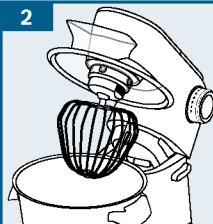
2  **0g**  
SCALE

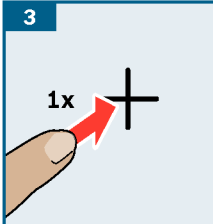
3  **100g**  
SCALE ▼

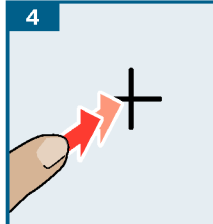
4  **500g**  
SCALE ▼

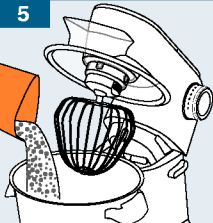
5  **65g**  
SCALE ▼

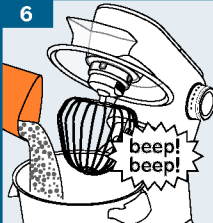
6  **40g**  
SCALE ▼

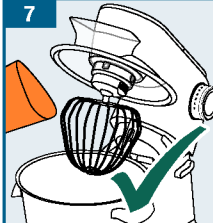
7  **0g**  
SCALE ▼

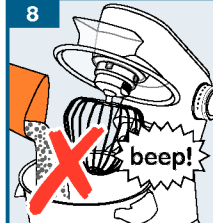
8  **-25g**  
SCALE ▼

1



Tools

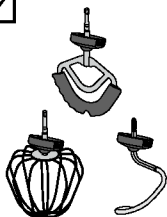

2

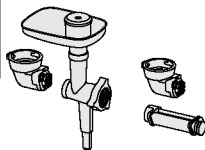
MUZ9HA1,  
MUZ9FW1,  
MUZ9PP1, ...

3

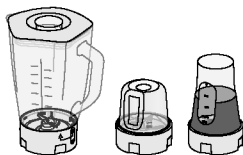
MUZ9MX1,  
MUZ9TM1, ...

4





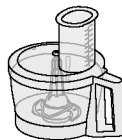

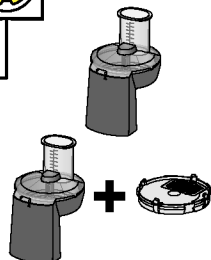

MUZ9VLP1, ...

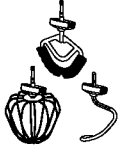

5

MUZ9VL1,  
MUZ9CC1, ...

N				
	✓	✓	✓	✓
	⚠ X	✓	✓	✓
	⚠ X	✓	✓	✓

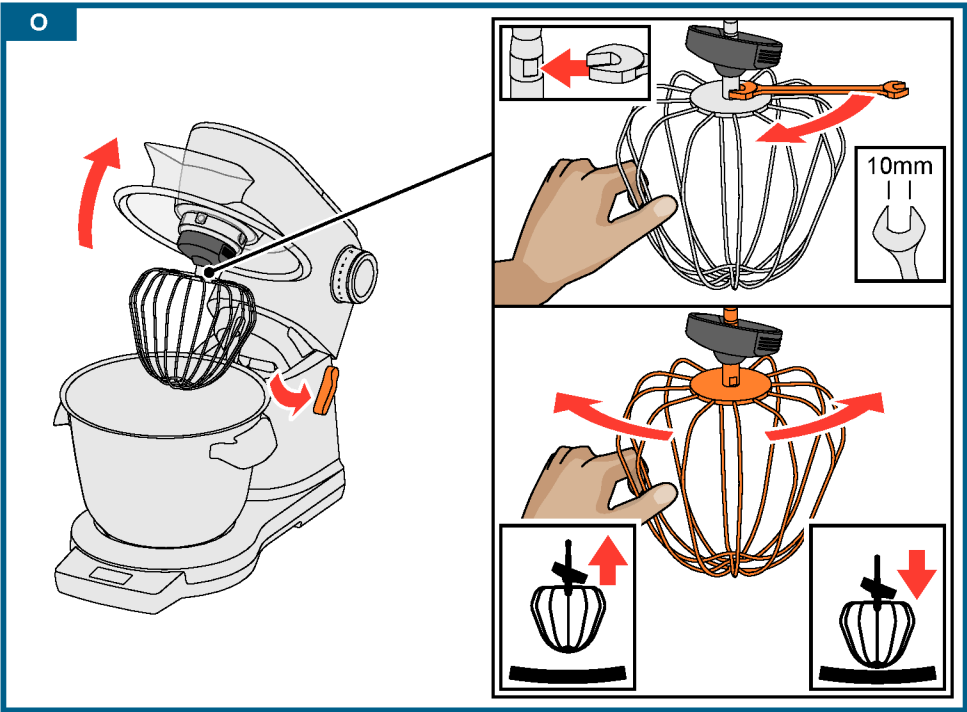

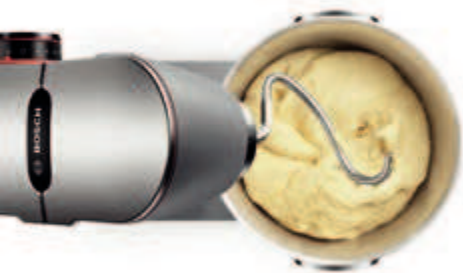

Register your new Bosch now:  
[www.bosch-home.com/welcome](http://www.bosch-home.com/welcome)



## MUM9... Opti**MUM**



**BOSCH**

**es** Instrucciones de uso  
**pt** Instruções de serviço  
**el** Οδηγίες χρήσης  
**tr** Kullanım kılavuzu

**uk** Інструкція з експлуатації  
**ru** Инструкция по эксплуатации  
**kk** Пайдалану нұсқаулығы  
**ar** إرشادات الاستخدام

<b>es</b>	Español	3
<b>pt</b>	Português	25
<b>el</b>	Ελληνικά	46
<b>tr</b>	Türkçe	69
<b>uk</b>	Українська	92
<b>ru</b>	Русский	114
<b>kk</b>	Қазақша	140
<b>ar</b>	العربية	180

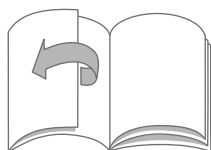

---

## Uso conforme a lo prescrito

Este aparato ha sido diseñado exclusivamente para uso doméstico. No sobrepasar las cantidades a elaborar y los tiempos de funcionamiento habituales para uso doméstico. ¡No superar las cantidades máximas admisibles! → «*Recetas*» véase la *página 16*

El aparato ha sido diseñado para mezclar, amasar y batir alimentos. El aparato no deberá usarse para procesar otros tipos de alimentos o productos. Siempre que se empleen los accesorios específicos homologados por el fabricante, el aparato podrá usarse para otras aplicaciones adicionales. Utilizar el aparato solo con piezas y accesorios originales autorizados. No utilizar nunca los accesorios para otros aparatos.

Utilizar el aparato solo en recintos interiores y a temperatura ambiente y no utilizarlo por encima de los 2000 m sobre el nivel del mar.

---

## Indicaciones de seguridad importantes

Lea detenidamente las instrucciones de uso del aparato y guárdelas para una posible consulta posterior. No olvide adjuntar estas instrucciones si entrega el aparato a otra persona. El fabricante no asume ninguna responsabilidad por posibles daños resultantes del incumplimiento de las instrucciones relativas al uso correcto del aparato.

Este aparato puede ser manejado por personas con facultades físicas, sensoriales o mentales disminuidas o bien con falta de experiencia y/o de conocimientos, si lo hacen bajo supervisión o han sido instruidas acerca del uso seguro del aparato y han comprendido los peligros resultantes de ello. Los niños deben mantenerse alejados del aparato y del cable de alimentación, y además no deben manejar el aparato. Impida que los niños jueguen con el aparato. La limpieza y el mantenimiento a cargo del usuario no deben ser realizados por niños.

### ¡Peligro de electrocución y de incendio!

- El aparato solo puede conectarse a una fuente de alimentación con corriente alterna a través de un enchufe reglamentario con puesta a tierra. Asegúrese de que el terminal de tierra protector de la instalación doméstica esté instalado de acuerdo con las normas vigentes.
- Conectar y usar el aparato únicamente de acuerdo con las indicaciones especificadas en la placa de características del modelo. No utilizar el aparato en caso de que el cable de conexión o el propio aparato presenten daños visibles. Para evitar riesgos, el aparato solo debe ser reparado (p. ej., cambio de un cable de alimentación dañado) por nuestro servicio de asistencia técnica.
- No conectar nunca el aparato a temporizadores ni enchufes teledirigidos. ¡Vigilar siempre el aparato mientras esté funcionando!

- No colocar el aparato sobre o cerca de superficies calientes, como p. ej. placas eléctricas. Evitar que el cable de conexión del aparato entre en contacto con piezas calientes y cantos afilados.
- No sumergir nunca la base motriz en agua ni lavarla en el lavavajillas. ¡No utilizar limpiadoras de vapor! No usar el aparato con las manos húmedas.
- El aparato debe desconectarse siempre de la red eléctrica después de cada uso, cuando se vaya a dejar sin vigilancia, antes del montaje, desmontaje o limpieza y en caso de avería.

### ¡Peligro de lesiones!

- Antes de cambiar accesorios o piezas adicionales que se muevan durante el funcionamiento, apagar el aparato y desconectarlo de la red eléctrica.
- Al bajar el brazo giratorio, no tocar la caja para evitar que los dedos o las manos se queden atrapados. No modificar la posición del brazo giratorio con el aparato en funcionamiento.
- ¡Utilizar las herramientas solo si el recipiente está montado y tapado y las tapas de protección de los accionamientos están colocadas! ¡Al utilizar accesorios, colocar el recipiente, la tapa y las tapas protectoras de los accionamientos siguiendo las indicaciones!
- No introducir nunca las manos en el recipiente o en la boca de llenado mientras el aparato está en funcionamiento. No introducir ningún objeto (p. ej. cuchara) en el recipiente o en la boca de llenado. Mantener las manos, el cabello, la ropa y otros utensilios alejados de las piezas giratorias. Tras desconectar el aparato, el accionamiento del mismo continúa girando durante unos instantes. Esperar a que el accionamiento se detenga completamente.
- No utilizar nunca herramientas y accesorios o 2 accesorios al mismo tiempo. En caso de usar los accesorios específicos, además de estas instrucciones deberán tenerse en cuenta las instrucciones de uso específicas de los accesorios.
- Cuando se utilicen accesorios, deben tenerse en cuenta los colores identificativos de los mismos y del accionamiento.

### ¡Peligro de asfixia!

No permita que los niños jueguen con el embalaje.

### ¡Atención!

- Se aconseja dejar el aparato conectado solo el tiempo absolutamente indispensable para elaborar los alimentos. No usar el aparato en seco, sin alimentos.
- La superficie de trabajo debe estar fácilmente accesible, debe ser resistente a la humedad, firme, lisa, seca y lo suficientemente grande para evitar posibles daños por salpicaduras y poder trabajar sin problemas.



**⚠ ¡Importante!**

Es imprescindible limpiar en profundidad el aparato después de cada uso y después de que no se haya utilizado durante un tiempo prolongado. → «*Limpieza y cuidado*» véase la *página 16*

**Enhorabuena por la compra de su nuevo aparato de la casa Bosch. En nuestra página web encontrará más información sobre nuestros productos.**

**[www.bosch-home.com](http://www.bosch-home.com)**

Nuestros aparatos se someten a un desarrollo continuo. Por tanto, es posible que alguna de las funciones no coincida con las descritas en estas instrucciones. En este caso, compruebe si hay una versión más reciente de estas instrucciones en nuestra página web.

Cómo utilizar estas instrucciones: despliegue las páginas de la cubierta. En ellas encontrará ilustraciones con letras y números a los que se hace referencia en estas instrucciones (p. ej. → **Secuencia de imágenes** ).

**Contenido**

Uso conforme a lo prescrito .....	3
Indicaciones de seguridad importantes .....	3
Descripción del aparato .....	6
Antes de usar el aparato por primera vez .....	6
Componentes y elementos de mando .....	6
Preparativos .....	9
Ajustes .....	9
Uso sin funciones adicionales .....	10
Uso de las funciones «Tiempo» y «Temporizador» .....	11
Uso de SensorControl Plus .....	12
Uso de la balanza .....	14
Uso de los accesorios .....	15
Limpieza y cuidado .....	16
Recetas .....	16
Ajuste de precisión de las herramientas .....	18
Sistemas de seguridad .....	18
Eliminación .....	18
Garantía .....	19
Localización de averías .....	20
Accesorios .....	22

## Descripción del aparato

Desplegar las páginas con las ilustraciones.

→ **Figura A**

### Base motriz

#### 1 Mando giratorio

- a Anillo luminoso (indicador de funcionamiento)
- b Escala de ajuste

#### 2 Tecla de desbloqueo

#### 3 Brazo giratorio

#### 4 Accionamiento principal (negro)

- a Boca para introducir las herramientas

#### 5 Accionamiento delantero (amarillo)

- a Tapa protectora del accionamiento

#### 6 Accionamiento trasero (rojo)

- a Tapa protectora del accionamiento

#### 7 Compartimento para guardar el cable o enrollables\*

#### 8 Muecas para el recipiente de mezcla

### Panel de mando

#### 9 Teclas de funciones

- a Teclas selectoras de funciones\*
- b Teclas de ajuste

#### 10 Pantalla

### Recipiente de mezcla

#### 11 Recipiente de mezcla, de acero inoxidable

#### 12 Tapa

- a Boca de llenado

### Herramientas

#### 13 Varilla mezcladora profesional Flexi

- a Tapa protectora con teclas de eyección herramienta

#### 14 Varilla batidora profesional

- a Tapa protectora con teclas de eyección

#### 15 Garfio amasador

- a Tapa protectora con teclas de eyección

\* según modelo

**Nota:** Dependiendo del modelo, el robot de cocina se suministrará con más accesorios.

## Antes de usar el aparato por primera vez

Antes de utilizar el aparato por primera vez, desembalarlo completamente, limpiarlo y comprobarlo.

### ¡Atención!

¡No poner nunca en funcionamiento un aparato dañado!

- Extraer la base motriz y todos los accesorios del embalaje y retirar el material de embalaje.
- Comprobar que estén todas las piezas y que no haya daños visibles. → **Figura A**
- Limpiar y secar bien todas las piezas antes del primer uso. → «*Limpieza y cuidado*» véase la página 16

## Componentes y elementos de mando

### Identificación por colores

Los accionamientos tienen distintos colores (negro, amarillo y rojo). Los accesorios también están marcados con estos colores. Utilizar los accesorios exclusivamente en el accionamiento del mismo color.

### Accionamientos

→ **Figura A**

El aparato dispone de 3 accionamientos diferentes.

#### Accionamiento principal, negro (4)

Para la utilización de las herramientas o de accesorios con engranaje cónico.



#### Accionamiento delantero, amarillo (5)

Para la utilización de accesorios con una pieza de unión amarilla.



#### Accionamiento trasero, rojo (6)

Para la utilización de accesorios con una pieza de unión roja.



#### Tapa protectora del accionamiento (5a y 6a)

Para cubrir accionamientos no utilizados.

Más información: → «*Accesorios*» véase la página 22

## Pantalla

### → Figura 1

En la pantalla se muestran los ajustes, los mensajes informativos y de error, así como los valores. Los mensajes largos se desplazan de forma continua de derecha a izquierda para que se pueda leer todo el texto.

**Ejemplo:**

**MASA DE LEVADURA**  
PRES. INTR. GIR. EN M/A



**LEVADURA**  
EN M/A POR 2s

El idioma en el que aparecen los textos se puede modificar. → «Ajustes» véase la página 9

## Teclas de funciones

### → Figura 2

El aparato dispone de entre 3 y 5 teclas de funciones (según el modelo) que permiten seleccionar y ajustar funciones adicionales y programas automáticos especiales.

Teclas	
 *	SensorControl Plus / Seleccionar programa / Atrás
 *	Temporizador / Seleccionar / Atrás
 *	Balanza / Tara / Atrás
—	Seleccionar / Disminuir valores
+	Seleccionar / Aumentar valores

\* según modelo

### Teclas selectoras de funciones / /

Pulsando brevemente estas teclas se activa la función seleccionada. Si se pulsa una de estas teclas y se mantiene pulsada, se sale de la función seleccionada y en la pantalla aparece de nuevo «OptiMUM».

**Nota:** Las teclas se accionan tocándolas suavemente con el dedo. El uso de guantes de cocina puede afectar al funcionamiento de las teclas. No se pueden accionar utilizando algún objeto (p. ej. cuchara).

## Mando giratorio con anillo luminoso

### → Figura 3



El mando giratorio permite seleccionar la velocidad deseada, iniciar un programa automático o apagar el aparato. Durante el funcionamiento, el anillo luminoso incorporado permanece encendido. Si se produce un error de manejo, se disparan los fusibles electrónicos o el aparato está defectuoso, no se podrá volver a encender el aparato y el anillo luminoso permanecerá encendido.

## Ajustes

<b>M/A</b>	El ajuste <b>M/A</b> tiene dos funciones diferentes: <b>Estándar (M):</b> Conexión breve con velocidad máxima / rápido. Mantener pulsado el interruptor durante la duración deseada. <b>Con SensorControl Plus (A):</b> Regulación automática de la duración. Tras activar el modo automático, llevar el mando a <b>M/A</b> y mantenerlo algunos segundos en esa posición. El interruptor permanece ajustado en <b>M/A</b> y cuando finaliza el programa automático regresa a la posición <b>O</b> . El aparato se desconecta. → «Uso de SensorControl Plus» véase la página 12
<b>O</b>	Parar / Desconectar
	Función «Mezclar» con velocidad mínima / muy lento
<b>1...7</b>	Niveles de velocidad <b>1:</b> Velocidad baja / lento <b>7:</b> Velocidad máxima / rápido

## Herramientas

### → Figura A

#### Varilla mezcladora profesional Flexi

Para preparar masas como, por ejemplo, masa batida o mousse.

Para mezclar clara de huevo batida a punto de nieve o nata.



#### Varilla batidora profesional

Para montar la clara de huevo a punto de nieve, preparar nata o batir masas ligeras como, por ejemplo, masa de bizcocho.



#### Garfio amasador

Para amasar masas pesadas (por ejemplo, masa de levadura) y mezclar ingredientes que no se tienen que picar (como pasas, láminas de chocolate).



### Velocidades recomendadas

	Para incorporar y mezclar con cuidado diferentes ingredientes (p. ej. incorporar clara de huevo a punto de nieve)
1-2	Para incorporar removiendo y mezclar ingredientes
3	Para amasar masas pesadas con el garfio amasador
5-7	Para remover y batir ingredientes (p. ej. nata montada) con la varilla mezcladora profesional Flexi o la varilla batidora profesional
M/A	Para utilizar las herramientas con SensorControl Plus → «Uso de SensorControl Plus» véase la página 12

#### Ajuste de precisión de las herramientas

El aparato está ajustado de fábrica de forma que la varilla batidora profesional casi toca la base del recipiente para que los ingredientes se mezclen perfectamente entre ellos. La distancia puede corregirse si las herramientas tocan la base del recipiente o están demasiado separadas de ella. → «Ajuste de precisión de las herramientas» véase la página 18

## Brazo giratorio

### → Figura C

El brazo giratorio se desplaza hacia arriba para introducir o retirar una herramienta o el recipiente. El brazo giratorio está equipado con la función «EasyArm Lift» que facilita los movimientos de elevación del mismo.



## Recipiente de mezcla y tapa

### → Figura D

El aparato se suministra con un recipiente de mezcla especial que se une a la base motriz introduciéndolo y girándolo. La tapa se fija en el brazo giratorio y se abre automáticamente al levantarlo.

## Introducir y retirar las herramientas

### → Figura E

Las herramientas cuentan con unas teclas de eyección en la tapa protectora que permiten extraerlas fácilmente.

**Insertar herramienta:** Insertar la herramienta hasta que se enclave en el accionamiento principal. La tapa protectora cubre el accionamiento.

**Extraer herramienta:** Presionar las dos teclas de eyección hasta que se suelte la herramienta. Retirar el accesorio del accionamiento.

## Enrollables

### → Figura A

**Según el modelo:** El aparato está equipado con un enrollables automático. Tirar del cable de conexión del aparato, una sola vez, hasta alcanzar la longitud deseada (longitud máxima 125 cm) y soltarlo lentamente; el cable queda retenido en esta posición.

**Reducir la longitud del cable:** Tirar ligeramente del cable y desenrollarlo hasta alcanzar la longitud deseada. Volver a tirar ligeramente del cable y soltarlo lentamente; el cable queda retenido en esta posición.



**Importante:** No empujar el cable manualmente. En caso de que el cable se quede enganchado, extraerlo completamente de su alojamiento y volver a enrollarlo.

## Compartimento para guardar el cable



→ **Figura A**

**Según el modelo:** El aparato cuenta con un compartimento para guardar el cable. La longitud del cable de red puede ajustarse tirando o retrayendo el cable.

## Sistemas de seguridad

El aparato dispone de distintos sistemas de seguridad. → «*Sistemas de seguridad*» véase la página 18

## Preparativos

- Colocar la base motriz sobre una superficie lisa, estable y limpia.
- Extraer la cantidad de cable necesaria.
- Pulsar la tecla de desbloqueo y elevar el brazo giratorio hasta el tope.
- Encajar la tapa con la boca de llenado hacia delante en el accionamiento principal.
- Montar el recipiente. Tener en cuenta las muescas de la base motriz.
- Girar el recipiente en sentido antihorario hasta que encaje.

La base motriz está lista para el uso.

**Importante:** No desplazar el aparato sobre la superficie de trabajo, ya que esto podría afectar al funcionamiento de la balanza. Levantar el aparato para cambiarlo de sitio.

## Ajustes

- Pulsar la tecla de desbloqueo y presionar hacia abajo el brazo giratorio hasta que encaje.
- Introducir el cable de conexión en la toma de corriente. El aparato está conectado.
- En la pantalla aparece «OptiMUM».

**Nota:** Si el aparato no se utiliza o no se acciona durante un intervalo de tiempo determinado, la pantalla se va apagando poco a poco y el aparato se pone en modo de reposo. Cuando se toca alguna de las teclas vuelve a aparecer «OptiMUM».

- Pulsar al mismo tiempo y mantener pulsadas las teclas  $\odot$  y + hasta que se abra el menú de configuración.
- Volver a soltar las teclas  $\odot$  y +.

## Seleccionar ajuste

- Los ajustes siguientes aparecen de manera sucesiva cada vez que se pulsa brevemente la tecla  $\odot$ .
  - IDIOMA  
Idioma en el que se muestran los textos de la pantalla.
  - SONIDO  
Volumen de los tonos de aviso; se puede ajustar en 6 niveles diferentes, desde apagado hasta alto.
  - BRILLO  
Brillo de la pantalla; se puede ajustar en 6 niveles diferentes, de oscuro a luminoso.
  - UNIDADES (en modelos con balanza)  
Unidad de los valores de la balanza; gramos (g) u libra (lb).

## Cambiar y guardar ajustes

- Con la tecla + o – se modifica el ajuste actual.
- Mantener pulsadas al mismo tiempo las teclas  $\odot$  y + hasta que «GUARDADO» aparezca en la pantalla.
- Volver a soltar las teclas  $\odot$  y +. Los nuevos ajustes están guardados.

## Ejemplo: Ajustar idioma

→ véanse también las **instrucciones breves**





- Pulsar al mismo tiempo y mantener pulsadas las teclas  $\odot$  y + hasta que se abra el menú de configuración.
- Volver a soltar las teclas  $\odot$  y +.

- Pulsar la tecla  tantas veces como sea necesario hasta que aparezca el menú de selección de idioma.

**IDIOMA**  
**ESPAÑOL**

- Pulsar la tecla + o – repetidamente hasta que se muestre el idioma deseado.
- Mantener pulsadas al mismo tiempo las teclas  y + hasta que «CONFIGURACIÓN GUARDADO» aparezca en la pantalla.

**CONFIGURA**  
**GUARDADO**

- En la pantalla se visualizan los idiomas disponibles.
- Volver a soltar las teclas  y +. El idioma seleccionado se ha guardado.
- Mantener pulsada una de las teclas de función (, , ) hasta que aparezca «OptiMUM» en la pantalla. El aparato está listo para el funcionamiento.

**Nota:** En caso de encenderse el aparato con el mando giratorio, se abandona automáticamente el menú.

## Uso sin funciones adicionales

### ¡Peligro de lesiones!

- Introducir el enchufe en la toma de corriente solo una vez concluidos todos los preparativos para trabajar con el aparato.
- No introducir nunca los dedos en el recipiente o en la boca de llenado mientras el aparato está en funcionamiento.
- Trabajar solo con la tapa colocada.
- Esperar hasta que el accionamiento se detenga antes de mover el brazo giratorio o de cambiar las herramientas.
- Por motivos de seguridad, es imprescindible colocar la tapa protectora del accionamiento sobre el accionamiento delantero y trasero.

### **Importante:**

- Preparar la base motriz tal y como se ha descrito en el apartado «Preparativos».
- El aparato no se encenderá si el recipiente no está bien insertado.

**Nota:** La función «TIEMPO» se inicia automáticamente cada vez que se utiliza el aparato, cuenta el tiempo de preparación y lo muestra en la pantalla.

### → **Secuencia de imágenes**

1. Dependiendo de cómo se vayan a procesar los alimentos, elegir la varilla mezcladora profesional Flexi, la varilla batidora profesional o el garfio amasador → «Herramientas» véase la página 8. Insertar la herramienta hasta que se enclave en el accionamiento principal. La tapa protectora cubre el accionamiento.
2. Incorporar los ingredientes en el recipiente.
3. Pulsar la tecla de desbloqueo y presionar hacia abajo el brazo giratorio hasta que encaje.

### ¡Peligro de lesiones!

¡Bajar con cuidado el brazo giratorio! Tener cuidado de no pillarse los dedos o las manos.

### **Manejo del aparato**

4. Introducir el cable de conexión en la toma de corriente. En la pantalla aparece «OptiMUM».
5. Colocar el mando giratorio en la posición de trabajo deseada (→ «Velocidades recomendadas» véase la página 8). En la pantalla aparece «TIEMPO» y se muestra el tiempo de preparación que ha transcurrido en minutos y segundos.

**Nota:** A partir de 60 minutos de duración, también se muestran las horas: «1:01:30».

6. Procesar los alimentos hasta alcanzar el resultado deseado.
7. Colocar el mando giratorio en la posición . Aguardar que el accionamiento se detenga. Extraer el enchufe de la toma de corriente.
8. Pulsar la tecla de desbloqueo y elevar el brazo giratorio hasta el tope.

9. Girar el recipiente en sentido horario hasta que se pueda levantar. Retirar el recipiente del aparato.
10. Presionar las dos teclas de eyección hasta que se suelte la herramienta. Retirar el accesorio del accionamiento.
11. Retirar la tapa del accionamiento.
12. Limpiar las piezas directamente después de su uso. → «Limpieza y cuidado» véase la página 16

**Nota:** Utilice también nuestros ejemplos de aplicación para conocer mejor su nuevo aparato y sus funciones. → «Recetas» véase la página 16

## Agregar o reponer ingredientes

Mientras se están elaborando los ingredientes, también es posible añadir ingredientes nuevos.

### → Figura 6

- Con el aparato en funcionamiento, introducir más ingredientes cuidadosamente a través de la boca de llenado.

### ⚠ ¡Peligro de lesiones!

No introducir nunca las manos en el recipiente o en la boca de llenado mientras el aparato está en funcionamiento. No introducir ningún objeto (p. ej. cuchara) en el recipiente o en la boca de llenado.

### → Secuencia de imágenes 1

1. Para incorporar mayores cantidades o ingredientes, ajustar el mando giratorio en la posición **O**. Esperar que el accionamiento se detenga.
2. Pulsar la tecla de desbloqueo y elevar el brazo giratorio hasta el tope.
3. Introducir directamente los ingredientes en el recipiente. Pulsar la tecla de desbloqueo y presionar hacia abajo el brazo giratorio hasta que encaje. En la pantalla aparece «OptiMUM». Seguir procesando los alimentos.



## Uso de las funciones «Tiempo» y «Temporizador»

El aparato cuenta con las funciones de hora y de temporizador. Se dispone de las siguientes funciones:

### Función «TIEMPO»

Se indica el tiempo de preparación que ha transcurrido (ajuste estándar). La función «TIEMPO» se inicia automáticamente en cuanto se empiezan a procesar alimentos.

#### Notas:

- Pulsar brevemente la tecla  mientras se están procesando los alimentos para activar la función «TEMPORIZADOR».
- Mantener pulsada la tecla  mientras se están procesando los alimentos para ajustar la indicación de pantalla en «00:00».

### Función «TEMPORIZADOR»



Para ajustar el tiempo deseado. Cuando finaliza el tiempo ajustado se activa una señal acústica y dejan de procesarse los alimentos. Esta función también se puede utilizar aunque no se estén procesando alimentos (p. ej. para controlar tiempos de cocción o de reposo de los alimentos).

### → Secuencia de imágenes 2



1. Preparar el aparato. Introducir los ingredientes.
2. Introducir el cable de conexión en la toma de corriente. En la pantalla aparece «OptiMUM».
3. Pulsar la tecla . En la pantalla aparece «00:00».
4. Ajustar el tiempo de preparación deseado con la tecla + o -. Si se mantiene pulsada la tecla correspondiente, los valores cambian más rápidamente. El tiempo de preparación ajustado se guarda durante unos 5 minutos.
5. Colocar el mando giratorio en la posición de trabajo deseada.
6. En la pantalla se muestra y se empieza a descontar el tiempo restante.

7. Cuando finaliza el tiempo se activa una señal acústica y el aparato deja de procesar los alimentos automáticamente. En la pantalla aparece «FINALIZADO TEMPORIZADOR».
- Nota:** Ajustar tono de señal  
 → «Ajustes» véase la página 9
8. En la pantalla aparece «POSICIONAR INTER. GIR. EN 0».
  9. Colocar el mando giratorio en la posición **O**. En la pantalla aparece «OptiMUM».
  10. Extraer el enchufe de la toma de corriente.
  11. El proceso de los alimentos con la función «TEMPORIZADOR» ha finalizado.
  12. Limpiar las piezas directamente después de su uso. → «Limpieza y cuidado» véase la página 16

**Notas:**

- En la pantalla se muestra el tiempo en minutos y segundos. Ejemplo: 1 minuto y 30 segundos: «01:30». A partir de 60 minutos de duración, también se muestran las horas: «1:01:30».
- Pulsar la tecla + o – para ajustar el tiempo restante en cualquier momento.
- Pulsar dos veces la tecla  brevemente para detener el temporizador (el aparato continúa funcionando) o para reiniciarlo.
- Girar el mando giratorio hasta la posición **O** para interrumpir la preparación de los alimentos. El tiempo restante queda guardado y corre de nuevo al volver a encender el aparato.
- Mantener pulsada la tecla  para apagar el temporizador. En la pantalla aparece «OptiMUM». En la pantalla aparece «00:00». La función «TIEMPO» vuelve a estar activada.

**Uso del temporizador sin procesar alimentos:**

- Pulsar la tecla . En la pantalla aparece «00:00».
- Ajustar el tiempo de preparación deseado con la tecla + o –.
- Pulsar dos veces la tecla  brevemente para iniciar el temporizador.

- En la pantalla se muestra y se empieza a descontar el tiempo restante.
- Cuando finaliza el tiempo ajustado se activa una señal acústica. En la pantalla aparece «FINALIZADO TEMPORIZADOR».

**Notas:**

- Pulsar dos veces la tecla  brevemente para detener o reiniciar el temporizador.
- Si se empiezan a procesar alimentos estando activado el temporizador, el aparato permanecerá en funcionamiento hasta que finalice el tiempo restante y dejará de procesar los alimentos de forma automática.



---

## Uso de SensorControl Plus

El aparato (en función del modelo) cuenta con programas automáticos SensorControl Plus. Los sensores supervisan la preparación de los ingredientes y desconectan automáticamente el aparato cuando se alcanza la consistencia programada. Con SensorControl Plus se dispone de los siguientes programas automáticos.

- NATA  
Preparación automática de nata montada.
- PUNTO DE NIEVE  
Preparación automática de clara de huevo a punto de nieve.
- MASA DE LEVADURA  
Preparación automática de masa de levadura.

### Seleccionar un programa

- Pulsar la tecla . En la pantalla aparece «NATA».
- Pulsar la tecla  o las teclas +/–. Se muestran los siguientes programas de manera sucesiva:

Programa	Herramienta / ingredientes
NATA > 300 ml *	<b>Varilla batidora profesional</b> 300-700 ml de nata
NATA > 700 ml *	<b>Varilla batidora profesional</b> 700-1500 ml de nata
PUNTO DE NIEVE	<b>Varilla batidora profesional</b> 2-12 claras de huevo



Programa	Herramienta / ingredientes
MASA DE LEVADURA	<b>Garfio amasador</b> Ingredientes y cantidades según receta → «Recetas» véase la página 16

\* En los aparatos con balanza incorporada no se muestran las opciones «> 300 ml» y «> 700 ml» del programa «NATA». En la pantalla parpadea «0g». Cuando se introduce entre 300 ml y 1500 ml de nata, en la pantalla se muestra la cantidad de forma permanente y el aparato aplica los ajustes adecuados automáticamente. Si se introduce una cantidad inferior o superior de nata, la indicación de peso parpadea.

**Notas:**

- Con objeto de asegurar el funcionamiento correcto de los sensores, el robot de cocina deberá haber estado en funcionamiento, como mínimo, 2 minutos antes de usar por primera vez el programa automático SensorControl Plus.
- No introducir los ingredientes hasta que se haya seleccionado el programa y la balanza indique «0 g» o «0.00 lb» (según el ajuste) o aparezca «AGREGAR INGREDIENTES» en la pantalla.
- En caso de encenderse el aparato con el mando giratorio, se abandona automáticamente el menú.
- No introducir más ingredientes en cuanto se haya iniciado la preparación con SensorControl Plus.
- SensorControl Plus solo está programado para el uso con las herramientas y los alimentos (en las cantidades indicadas) descritos. No es posible realizar otras combinaciones diferentes.
- La antigüedad, la temperatura y los aditivos contenidos en los ingredientes utilizados influyen en el tiempo necesario y en el resultado.
- Para que el programa SensorControl Plus alcance unos resultados óptimos, los huevos empleados deberán ser frescos y la nata estar refrigerada (aprox. 6 °C).
- La nata que haya estado congelada previamente no se puede montar.

- En caso de usar nata para montar con aditivos o sin lactosa, no se alcanzará un resultado ideal.
- Introducir azúcar, aromas y otros aditivos para la nata o la clara de huevo a punto de nieve una vez haya finalizado el programa SensorControl Plus.
- Cuando se inicia SensorControl Plus las teclas están bloqueadas.
- Para interrumpir el programa SensorControl Plus, colocar el mando giratorio en la posición **0**. El mando ofrece una ligera resistencia, que se deberá superar para poderlo girar hasta dicha posición.
- En caso de que el resultado no fuera el deseado, colocar el mando giratorio en la posición **7** (para nata y clara a punto de nieve) o **3** (para masa de levadura) y continuar procesando los ingredientes hasta llegar a la consistencia deseada.
- SensorControl Plus no se puede volver a iniciar una segunda vez con ingredientes ya preparados.

**Ejemplo: Montar claras de huevo a punto de nieve con SensorControl Plus**

→ **Secuencia de imágenes**

1. Preparar la base motriz y colocar la varilla batidora profesional.
2. Pulsar la tecla de desbloqueo y presionar hacia abajo el brazo giratorio hasta que encaje.
3. Introducir el cable de conexión en la toma de corriente. En la pantalla aparece «OptiMUM».
4. Separar las claras de los huevos (2-12 unidades).
5. Pulsar la tecla . En la pantalla aparece «NATA».  
**Nota:** En modelos sin balanza aparece «NATA > 300 ml». Volver a pulsar la tecla . En la pantalla aparece «NATA > 700 ml».
6. Pulsar la tecla . En la pantalla aparece «PUNTO DE NIEVE».

**Nota:** En este momento se calibra la balanza en los aparatos que la lleven integrada. Durante la calibración aparecen unas líneas consecutivas en la pantalla: «-----» (Tara). En la pantalla aparece «0 g» o «0.00 lb» (en función del ajuste).

7. Introducir las claras de huevo en el recipiente. En la pantalla aparece «PRES. INTR. GIR. EN M/A POR 2s».
8. Llevar el mando giratorio a **M/A** y mantenerlo en esa posición durante 2 segundos.
9. Una vez transcurridos los 2 segundos, el mando giratorio se fija automáticamente y al soltarlo permanece en la posición **M/A**.

**Importante:** Si el mando giratorio no queda fijado en **M/A** es porque no se ha mantenido durante el tiempo suficiente en esta posición.

10. En la pantalla aparece «SENSOR CONTROL PLUS». SensorControl Plus supervisa la preparación.
11. Cuando se alcanza la consistencia programada se activa una señal acústica y dejan de procesarse los alimentos. En la pantalla aparece «FINALIZADO».
 

**Nota:** Ajustar tono de señal → «Ajustes» véase la página 9
12. El mando giratorio regresa automáticamente a la posición **O**. En la pantalla aparece «OptiMUM».
13. Extraer el enchufe de la toma de corriente.
14. Se ha terminado de procesar los alimentos con la función «PUNTO DE NIEVE».
15. Limpiar las piezas directamente después de su uso. → «Limpieza y cuidado» véase la página 16

## Uso de la balanza

El aparato (en función del modelo) cuenta con una balanza. Con ella se puede:

- Pesar los ingredientes introducidos (cada ingrediente por separado o todos juntos).
- Preajustar un peso e ir introduciendo los ingredientes hasta alcanzarlo (con señales de aviso acústicas).

### Notas:

- La balanza indica el peso en incrementos de 5 g (0,01 lb). Si se introducen menos de 5 gramos (0,01 lb), la balanza no da valores correctos.
- El aparato tiene 4 sensores de peso en los pies de apoyo. La balanza solo ofrece valores correctos si todos los pies se encuentran apoyados sobre una superficie de trabajo firme y plana. No colocar trapos ni ningún otro objeto debajo de ella.
- La superficie de trabajo no debe estar sometida a vibraciones durante el uso de la balanza (p. ej. debido a otros trabajos u otros aparatos).
- No desplazar el aparato sobre la superficie de trabajo, ya que esto podría afectar al funcionamiento de la balanza. Levantar el aparato para cambiarlo de sitio.
- Al encenderla o reiniciarla, la balanza se calibra durante unos instantes (tara). No tocar el aparato ni colocar ningún objeto sobre él (p. ej. cuchara, trapo, etc.).
- Vigilar que el vaso de medición o algún embalaje no se encuentre sobre el aparato (p. ej. en el borde de la boca de llenado).

## Pesar ingredientes

### → Secuencia de imágenes

1. Preparar la base motriz.
2. Introducir el cable de conexión en la toma de corriente. En la pantalla aparece «OptiMUM».
3. Pulsar la tecla  y no tocar más el aparato. Durante la calibración aparecen unas líneas consecutivas en la pantalla: «-----» (Tara).
4. En la pantalla aparece «0 g» o «0.00 lb» (en función del ajuste). La balanza está preparada.
5. Introducir los ingredientes. La balanza indica el peso.
6. Empezar a procesar los alimentos o añadir más ingredientes.

7. Pulsar la tecla  y no tocar más el aparato. En la pantalla aparece «0 g» o «0.00 lb» (en función del ajuste). La balanza está preparada.
8. Seguir este procedimiento para introducir y pesar todos los ingredientes que se desee.

A continuación, procesar los ingredientes que se han pesado. → «Uso sin funciones adicionales» véase la página 10

**Nota:** Si se pulsa la tecla  mientras se están procesando los alimentos, en la pantalla aparecerá «PARA BALANZA PARAR MÁQUINA».



## Preajustar el peso

### → Secuencia de imágenes

1. Pulsar la tecla  y no tocar más el aparato. Durante la calibración aparecen unas líneas consecutivas en la pantalla: «-----» (Tara).
2. En la pantalla aparece «0 g» o «0.00 lb» (en función del ajuste). La balanza está preparada.
3. En la pantalla aparece «100 g» o «0.20 lb» (en función del ajuste).
4. Ajustar el peso deseado con la tecla + o - (50-3000 g / 0.10-6.00 lb).
5. Introducir los ingredientes. En la pantalla se indica la cantidad que falta, p. ej. «65 g».
6. A partir de «40 g» suena una señal acústica recurrente. Cuanto menor sea la cantidad que falta, más rápido sonará la señal.
7. Al llegar a «0 g» (se ha introducido la cantidad ajustada) se apaga la señal acústica.
8. Si se supera la cantidad ajustada, la señal acústica suena de manera permanente.

**Nota:** Ajustar tono de señal → «Ajustes» véase la página 9

El peso adicional se indica con un signo de menos. Si se han añadido 25 g de más, en la pantalla aparece «-25 g».

- Retirar la cantidad sobrante o mantener pulsada una de las teclas de función (//) hasta que aparezca «OptiMUM» en la pantalla.

## Uso de los accesorios

Existe una serie de accesorios que le permiten ampliar las funciones de su robot de cocina. En función del modelo, determinados accesorios están incluidos en el volumen de suministro. En caso de que algún accesorio no estuviera incluido, lo podrá adquirir en el comercio especializado o a través del servicio de asistencia técnica. → «Accesorios» véase la página 22

### Preparativos para los accesorios

Dependiendo de los accesorios, la base motriz debe prepararse de diferente manera.

- Colocar la base motriz sobre una superficie lisa, estable y limpia.
- Extraer la cantidad de cable necesaria.
- Dependiendo del accesorio, preparar la base motriz como se muestra en la imagen.

### → Figura

1. Preparativos para herramientas.
2. Preparativos para accesorios en el accionamiento negro con engranaje cónico y accesorios que se colocan en lugar del recipiente.
3. Preparativos para accesorios en el accionamiento rojo, por ejemplo batidora o juego de picadoras.
4. Preparativos para accesorios en el accionamiento amarillo, sin abertura de descarga para alimentos, por ejemplo, miniprocador o exprimidor de cítricos.
5. Preparativos para accesorios en el accionamiento amarillo con abertura de descarga para alimentos, por ejemplo cortador-rallador.

### Importante:

- Tener en cuenta la marca amarilla, roja o negra en el accionamiento y los accesorios. → «Identificación por colores» véase la página 6
- Cubrir siempre los accionamientos que no se utilicen con sus tapas protectoras.
- Consultar el resto de pasos en las instrucciones de cada accesorio.

## Limpieza y cuidado

Limpiar bien el aparato y los accesorios utilizados después de cada uso. → Figura 1

### ⚠ ¡Peligro de descarga eléctrica!

- Extraer el cable de conexión de la toma de corriente antes de limpiar el aparato.
- No sumergir nunca la base motriz en líquidos ni lavarla en el lavavajillas.
- ¡No utilizar limpiadoras de vapor!

### ¡Atención!

- No utilizar productos de limpieza que contengan alcohol.
- No utilizar objetos afilados, en punta o metálicos.
- No utilizar paños ni productos de limpieza abrasivos.
- Al colocar las piezas de plástico en el lavavajillas, prestar atención a no aprisionarlas, de lo contrario podrían deformarse irreversiblemente.

### Limpiar la base motriz

- Retirar la tapa protectora del accionamiento.
- Limpiar la base motriz y la tapa protectora del accionamiento con un paño suave y húmedo y, a continuación, secarlas.

### Limpiar el recipiente y los accesorios

- Limpiar el recipiente, la tapa y las herramientas con agua con un poco de jabón y un paño o esponja suaves, o bien introducirlos en el lavavajillas.
- Dejar secar todas las piezas.

## Recetas

### Nata montada

- 200-1500 g



- Batir la nata con la varilla batidora profesional durante 1½-4 minutos en la posición de trabajo 7, según la cantidad y las propiedades concretas de la nata.

**Nota:** En los modelos con SensorControl Plus, utilizar el programa automático.

→ «Uso de SensorControl Plus» véase la página 12

### Clara de huevo

- 2-12 claras de huevo



- Batir las claras de huevo con la varilla batidora profesional durante 4-6 minutos en la posición de trabajo 7.

**Nota:** En los modelos con SensorControl Plus, utilizar el programa automático.

→ «Uso de SensorControl Plus» véase la página 12

### Masa de bizcocho

#### Receta básica



- 3 huevos
- 3-4 cucharadas soperas de agua caliente
- 150 g de azúcar
- 1 sobrecito de azúcar de vainilla
- 150 g de harina
- 50 gramos de fécula de maíz (maicena)
- o levadura en polvo
- Batir todos los ingredientes (excepto la harina y la maicena) con la varilla batidora profesional durante 4-6 minutos en la posición de trabajo 7, hasta formar una masa esponjosa consistente.
- Colocar el mando giratorio en la posición de trabajo 1 y agregar y mezclar la harina y la fécula de maíz (previamente tamizadas) durante aprox. ½-1 minuto agregándolas a cucharadas.

**Máxima cantidad:** 2 x la receta básica

**Masa batida****Receta básica**

- 3-4 huevos
- 200-250 g de azúcar
- 1 pizca de sal
- 1 sobrecito de azúcar de vainilla o la cáscara de ½ limón
- 200-250 g de mantequilla o margarina (temperatura ambiente)
- 500 g de harina
- 1 sobrecito de levadura en polvo
- 150 ml de leche
- Elaborar todos los ingredientes con la varilla mezcladora profesional Flexi durante aprox. ½ minuto en la posición de trabajo **2** y, a continuación, durante 2-3 minutos en la posición de trabajo **7**.

**Máxima cantidad:** 2½ x la receta básica

**Masa quebrada (pastafloa)****Receta básica**

- 125 g de mantequilla (temperatura ambiente)
- 100-125 g de azúcar
- 1 huevo
- 1 pizca de sal
- unas cáscaras de limón o un poco de azúcar de vainilla
- 250 g de harina
- o levadura en polvo
- Elaborar los ingredientes con la varilla mezcladora profesional Flexi durante aprox. ½ minuto en la posición de trabajo **2** y a continuación durante 2-3 minutos en la posición de trabajo **6**.

**A partir de 500 gramos de harina:**

- Amasar los ingredientes con el garfio amasador durante aprox. ½ minuto en la posición de trabajo **1** y a continuación, durante 3-4 minutos, en la posición de trabajo **3**.

**Máxima cantidad:** 4 x la receta básica

**Masa de levadura****Receta básica**

- 500 g de harina
- 1 huevo
- 80 g de mantequilla (temperatura ambiente)
- 80 g de azúcar
- 200-250 ml de leche tibia
- 25 g de levadura fresca o 1 paquetito de levadura seca
- Cáscara de ½ limón
- 1 pizca de sal
- Amasar todos los ingredientes con el garfio amasador durante aprox. ½ minuto en la posición de trabajo **1** y, a continuación, durante unos 3 o 6 minutos en la posición de trabajo **3**.

**Máxima cantidad:** 3 x la receta básica

**Nota:** En los modelos con SensorControl Plus, utilizar el programa automático.

→ «Uso de SensorControl Plus» véase la página 12

**Masa para pasta****Receta básica**

- 500 g de harina
- 250 g de huevos (aprox. 5 unidades)
- 2-3 cucharadas soperas (20-30 gramos) de agua fría
- Batir todos los ingredientes durante 3 a 5 minutos en la posición de trabajo **3**, hasta formar una masa.

**Máxima cantidad:** 1,5 x la receta básica

**Masa para pan****Receta básica**

- 1000 g de harina
- 3 sobrecitos de levadura seca
- 2 cucharaditas de sal
- 660 ml de agua caliente
- Amasar todos los ingredientes con el garfio amasador durante aprox. ½ minuto en la posición de trabajo **1** y, a continuación, entre 4 y 5 minutos en la posición de trabajo **3**.

**Máxima cantidad:** 1,5 x la receta básica



## Ajuste de precisión de las herramientas

### ¡Peligro de lesiones!

Antes del ajuste de precisión, extraer el enchufe de la toma de corriente.

### ¡Atención!

Realizar el ajuste de precisión de las herramientas solo en pequeños pasos. El brazo giratorio debe poder bajarse completamente y, al hacerlo, las herramientas no deben quedarse atascadas en la base ni en el borde del recipiente. La distancia óptima entre las herramientas y el recipiente es de 3 mm.

### → Secuencia de imágenes

- Con la varilla batidora profesional insertada, comprobar el ajuste actual.
- Pulsar la tecla de desbloqueo y elevar el brazo giratorio hasta el tope.
- Sujetar la herramienta con una mano. Soltar la contratuerca con una llave de boca (10 mm) en sentido horario.
- Ajustar la distancia hasta el recipiente girando la herramienta (1 vuelta completa equivale a un ajuste de altura de 1 mm).

#### **Girando en sentido antihorario:**

La distancia respecto al recipiente disminuye.

#### **Girando en sentido horario:**

La distancia respecto al recipiente aumenta.

- Pulsar la tecla de desbloqueo y presionar hacia abajo el brazo giratorio hasta que encaje.
- Comprobar la distancia de la herramienta. La distancia óptima entre las herramientas y el recipiente es de 3 mm. En caso necesario, adaptar la distancia.
- Si la distancia está bien ajustada, pulsar la tecla de desbloqueo y llevar el brazo giratorio hacia atrás.
- Sujetar la herramienta con una mano. Apretar la contratuerca con una llave de boca (10 mm) en sentido antihorario.

## Sistemas de seguridad

### Dispositivo de seguridad de conexión

El aparato solo podrá encenderse si el recipiente está insertado y se ha girado hasta que encaje o si un accesorio con engranaje cónico se ha fijado en el accionamiento principal y el brazo giratorio ha enclavado en la posición inferior.

### Protección contra puesta en marcha fortuita

En caso de interrupción del suministro de corriente, el aparato permanece conectado, pero el motor no vuelve a ponerse en marcha. Para volver a conectar el aparato, girar el mando a la posición .

### Seguro contra sobrecarga

El seguro contra sobrecarga desconecta el motor automáticamente durante el uso. Una posible causa puede ser la elaboración de una excesiva cantidad de alimentos.

### Seguro del brazo giratorio

El brazo giratorio no puede desbloquearse ni moverse si en el accionamiento trasero hay un accesorio montado.

## Eliminación



Elimine el embalaje respetando el medio ambiente. Este aparato está marcado con el símbolo de cumplimiento con la Directiva Europea 2012/19/UE relativa a los aparatos eléctricos y electrónicos usados (Residuos de aparatos eléctricos y electrónicos RAEE). La directiva proporciona el marco general válido en todo el ámbito de la Unión Europea para la retirada y la reutilización de los residuos de los aparatos eléctricos y electrónicos. Infórmese sobre las vías de eliminación actuales en su distribuidor.

---

## Garantía

CONDICIONES DE GARANTIA PAE Bosch se compromete a reparar o reponer de forma gratuita durante un período de 24 meses, a partir de la fecha de compra por el usuario final, las piezas cuyo defecto o falta de funcionamiento obedezca a causas de fabricación, así como la mano de obra necesaria para su reparación, siempre y cuando el aparato sea llevado por el usuario al taller del Servicio Técnico Autorizado por Bosch.

En el caso de que el usuario solicitara la visita del Técnico Autorizado a su domicilio para la reparación del aparato, estará obligado el usuario a pagar los gastos del desplazamiento.

Esta garantía no incluye: lámparas, cristales, plásticos, ni piezas estéticas, reclamadas después del primer uso, ni averías producidas por causas ajenas a la fabricación o por uso no doméstico. Igualmente no están amparadas por esta garantía las averías o falta de funcionamiento producidas por causas no imputables al aparato (manejo inadecuado del mismo, limpiezas, voltajes e instalación incorrecta) o falta de seguimiento de las instrucciones de funcionamiento y mantenimiento que para cada aparato se incluyen en el folleto de instrucciones.

Para la efectividad de esta garantía es imprescindible acreditar por parte del usuario y ante el Servicio Autorizado de Bosch, la fecha de adquisición mediante la correspondiente FACTURA DE COMPRA que el usuario acompañará con el aparato cuando ante la eventualidad de una avería lo tenga que llevar al Taller Autorizado.

La intervención en el aparato por personal ajeno al Servicio Técnico Autorizado por Bosch, significa la pérdida de garantía.

**GUARDE POR TANTO LA FACTURA DE COMPRA.**

Todos nuestros técnicos van provistos del correspondiente carnet avalado por ANFEL (Asociación Nacional de Fabricantes de Electrodomésticos) que le acredita como Servicio Autorizado de Bosch.

Reservado el derecho a cambios y modificaciones sin previo aviso.



## Localización de averías

En las tablas siguientes encontrará la solución a problemas o averías que podrá subsanar usted mismo. En caso de no poder subsanar una avería con estos consejos, avisar al servicio de asistencia técnica.

Problema	Posible causa	Solución
No aparece nada en la pantalla. El anillo luminoso está apagado. El aparato no se pone en marcha.	El aparato no tiene corriente eléctrica.	<ul style="list-style-type: none"> <li>■ Verificar la alimentación de corriente.</li> <li>■ Introducir el cable de conexión en la toma de corriente.</li> </ul>
El aparato no se pone en marcha. El anillo luminoso está encendido.	Se ha activado un sistema de seguridad.	→ «Sistemas de seguridad» véase la página 18
El aparato se desconecta durante la marcha.	Se ha procesado una cantidad de alimentos excesiva al mismo tiempo o durante mucho tiempo.	<ul style="list-style-type: none"> <li>■ Colocar el mando giratorio en la posición <b>O</b>.</li> <li>■ Extraer el enchufe de la toma de corriente.</li> <li>■ Elaborar una menor cantidad de alimentos.</li> <li>■ Dejar enfriar el aparato a temperatura ambiente.</li> </ul>
	Se ha abierto el brazo giratorio.	<ul style="list-style-type: none"> <li>■ Colocar el mando giratorio en la posición <b>O</b>.</li> <li>■ Pulsar la tecla de desbloqueo y presionar hacia abajo el brazo giratorio hasta que encaje.</li> </ul>
	Se ha soltado el recipiente o el engranaje cónico (accesorio).	<ul style="list-style-type: none"> <li>■ Colocar el mando giratorio en la posición <b>O</b>.</li> <li>■ Extraer el enchufe de la toma de corriente.</li> <li>■ Girar el recipiente hasta el tope.</li> <li>■ Apretar el engranaje cónico y bloquear del todo la palanca de cierre.</li> </ul>
No se puede abrir el brazo giratorio.	Hay un accesorio montado en el accionamiento rojo trasero.	<ul style="list-style-type: none"> <li>■ Retirar el accesorio.</li> <li>■ Pulsar la tecla de desbloqueo y abrir el brazo giratorio.</li> </ul>
No se indican variaciones de peso en la balanza, a pesar de introducir ingredientes.	El peso de los ingredientes introducidos es inferior a 5 gramos (0,01 lb).	Introducir al menos 5 gramos (0,01 lb) para que la balanza indique valores correctos.
El aparato no inicia el programa SensorControl Plus seleccionado y se vuelve a apagar.	No se ha mantenido durante el tiempo suficiente el mando giratorio en la posición <b>M/A</b> .	



Problema	Posible causa	Solución
No se puede iniciar SensorControl Plus. En la pantalla aparece «AGREGAR INGREDIENTES», a pesar de haberse introducido ya los ingredientes.	Modelos con balanza: los ingredientes se han introducido antes de activar la balanza.	<ul style="list-style-type: none"> <li>■ Vaciar el recipiente.</li> <li>■ Volver a seleccionar el programa.</li> <li>■ No introducir los ingredientes hasta que se haya seleccionado el programa y la balanza indique «0 g» o «0.00 lb» (según el ajuste) o aparezca «AGREGAR INGREDIENTES» en la pantalla.</li> </ul>

Indicación de la pantalla	Posible causa	Solución
ERROR SOBRECARGA DEL MOTOR	Se ha procesado una cantidad de alimentos excesiva al mismo tiempo o durante mucho tiempo.	<ul style="list-style-type: none"> <li>■ Colocar el mando giratorio en la posición <b>O</b>.</li> <li>■ Extraer el enchufe de la toma de corriente.</li> <li>■ Elaborar una menor cantidad de alimentos.</li> <li>■ Dejar enfriar el aparato a temperatura ambiente.</li> </ul>
	El aparato o un accesorio está bloqueado.	<ul style="list-style-type: none"> <li>■ Colocar el mando giratorio en la posición <b>O</b>.</li> <li>■ Extraer el enchufe de la toma de corriente.</li> <li>■ Revisar el aparato / accesorio y eliminar el bloqueo.</li> </ul>
	El motor está defectuoso.	Si el mensaje de error no desaparece, es posible que el motor esté averiado. Avisar al servicio de asistencia técnica.
ERROR BALANZA	La balanza no funciona correctamente.	<ul style="list-style-type: none"> <li>■ Poner a cero la balanza: mantener pulsada una de las teclas de función (//) hasta que aparezca «OptiMUM» en la pantalla.</li> <li>■ Colocar el mando giratorio en la posición <b>O</b>.</li> <li>■ Extraer el enchufe de la toma de corriente.</li> <li>■ Volver a intentarlo cuando hayan pasado unos 10 minutos.</li> </ul>
	Balanza defectuosa.	Si el mensaje de error no desaparece, es posible que la balanza esté averiada. Avisar al servicio de asistencia técnica.
	La balanza está expuesta a vibraciones.	No utilizar el aparato sobre encimeras bajo las que esté funcionando, por ejemplo, un lavavajillas.
	Se ha desplazado el aparato sobre la superficie de trabajo antes de utilizar la balanza.	<ul style="list-style-type: none"> <li>■ Levantar el aparato y volverlo a colocar.</li> <li>■ Poner a cero la balanza e intentarlo de nuevo.</li> </ul>
ERROR BRAZO ABIERTO	Se ha abierto el brazo giratorio.	<ul style="list-style-type: none"> <li>■ Colocar el mando giratorio en la posición <b>O</b>.</li> <li>■ Pulsar la tecla de desbloqueo y presionar hacia abajo el brazo giratorio hasta que encaje.</li> </ul>



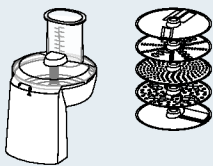
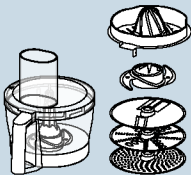
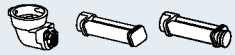

Indicación de la pantalla	Posible causa	Solución
ERROR CONTROLAR RECIPIENTE	Se ha soltado el recipiente o el engranaje cónico (accesorio).	<ul style="list-style-type: none"> <li>■ Colocar el mando giratorio en la posición <b>O</b>. Extraer el enchufe de la toma de corriente.</li> <li>■ Girar el recipiente hasta el tope.</li> <li>■ Apretar el engranaje cónico y bloquear del todo la palanca de cierre.</li> </ul>
PARA BALANZA PARAR MÁQUINA	La balanza se ha conectado con el aparato en funcionamiento.	<ul style="list-style-type: none"> <li>■ Desconectar el aparato y esperar a que se pare antes de utilizar la balanza.</li> </ul>
CARGA EXCESIVA BALANZA o CARGA INSUFICIENTE BALANZA	El resultado de la medición está fuera del rango de medición e indicación de la balanza (entre -990 g y 5000 g)	<ul style="list-style-type: none"> <li>■ No introducir más de 5000 g de ingredientes.</li> <li>■ No retirar más de 990 g de ingredientes.</li> </ul>
CARGA EXCESIVA o CARGA INSUFICIENTE durante el uso de SensorControl Plus	Se ha introducido una cantidad excesiva o insuficiente de ingredientes para el programa seleccionado.	<ul style="list-style-type: none"> <li>■ Introducir las cantidades de ingredientes especificadas.</li> </ul> <p>→ «Uso de SensorControl Plus» véase la página 12</p>

## Accesorios

Los accesorios y las piezas de repuesto pueden obtenerse a través de distribuidores o del servicio de asistencia técnica. Puesto que la gama de productos se está ampliando constantemente, pueden existir accesorios que no se indiquen en este manual. Visite la página [www.bosch-home.com](http://www.bosch-home.com) para consultar los accesorios que pueden obtenerse actualmente.

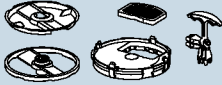
Accesorios	Denominación	Descripción
	<b>MUZ9VL1</b>	<b>Cortador-rallador</b> Para cortar y rallar frutas, verduras y otros alimentos.
	<b>MUZ9VLP1</b>	<b>Miniprocador con exprimidor de cítricos</b> Para picar hierbas, verduras, manzanas y carne; para rallar zanahorias, rábanos y queso; para rallar nueces y chocolate frío. Para exprimir naranjas, limones y pomelos.
	<b>MUZ9PP1</b>	<b>Accesorio para pasta</b> Para hacer láminas de pasta y tagliatelli.

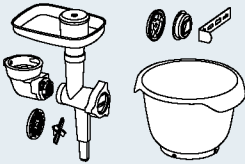
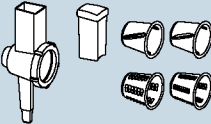
Accesorios	Denominación	Descripción
	<b>MUZ9TM1</b>	<p><b>Juego de picadoras</b>          Para moler y triturar pequeñas cantidades de especias, cereales, café o azúcar.          Para triturar y picar carne, pescado, queso curado, hierbas aromáticas, frutas, verduras, nueces o chocolate.          Para mezclar alimentos líquidos o semisólidos, triturar/picar fruta y verdura cruda, así como frutas congeladas, o para hacer purés.</p>
	<b>MUZ9HA1</b>	<p><b>Picadora con embudidora y accesorio para croquetas Kebbe</b>          Para picar carne fresca para tartar o asado de carne picada. Para rellenar embutido. Para preparar albóndigas de masa o albóndigas rellenas de carne.</p>
	<b>MUZ9MX1</b>	<p><b>Batidora</b>          Para mezclar bebidas; hacer purés de frutas o verduras; preparar mayonesas; picar frutas, nueces o hielo; hacer puré y mezclar sopas y salsa.</p>
	<b>MUZ9ER1</b>	<p><b>Recipiente de mezcla de acero inoxidable con asas</b>          En el recipiente de mezcla se pueden procesar hasta 3500 g de masa batida.</p>
	<b>MUZ9KR1</b>	<p><b>Recipiente de mezcla de plástico con asas</b>          En el recipiente de mezcla se pueden procesar hasta 3500 g de masa batida.</p>
	<b>MUZ9FW1</b>	<p><b>Picadora de carne</b>          Para picar carne fresca, preparar tartar o asado de carne picada.</p>
	<b>MUZ9PP2</b>	<p><b>Accesorios para pasta para MUZ9HA1 y MUZ9FW1</b>          Para dar forma a pasta.          5 moldes diferentes a elegir.</p>

Accesorios	Denominación	Descripción
	<b>MUZ9SV1</b>	<b>Moldeador para repostería para MUZ9HA1 y MUZ9FW1</b> Para la preparación de masa para bizcochos. 4 moldes diferentes a elegir.
	<b>MUZ9CC1</b>	<b>Cortadora de dados para MUZ9VL1</b> Para cortar alimentos en forma de dados.
	<b>MUZ9PS1</b>	<b>Disco para cortar patatas crudas para MUZ9VL1</b> Para cortar patatas crudas y preparar patatas fritas.
	<b>MUZ9SC1</b>	<b>Disco reversible «Profi Supercut» para MUZ9VL1 y MUZ9VLP1</b> Para cortar frutas y verduras en rodajas gruesas o finas. Especialmente adecuado para cortar alimentos muy blandos o muy fibrosos.
	<b>MUZ9BS1</b>	<b>Juego de accesorios «Baking Sensation»</b> El juego consta de las siguientes piezas: <b>MUZ9FW1</b> picadora de carne (con disco perforado mediano, 5 mm), <b>MUZ9SV1</b> moldeador para repostería, <b>MUZ9KR1</b> bol de mezcla de plástico.
	<b>MUZ9RV1</b>	<b>Adaptador para rallado grueso</b> Para cortar y rallar alimentos.
	<b>MUZ9AD1</b>	<b>Engranaje dinámico para MUZ9RV1</b> Disponible por separado cuando no se cuenta con un engranaje dinámico de otro accesorio.

---

## Utilização correta

Este aparelho destina-se exclusivamente a uso privado e doméstico. Utilizar o aparelho somente para as quantidades e tempos de utilização normais no uso doméstico. Não ultrapassar as quantidades máximas permitidas. → “Receitas” ver página 38

O aparelho é adequado para mexer, amassar e bater alimentos.

O aparelho não pode ser utilizado para processar outros tipos de objetos ou substâncias. São possíveis aplicações adicionais mediante utilização de outros acessórios homologados pelo fabricante. Este aparelho só pode ser utilizado com peças e acessórios originais autorizados. Nunca utilizar os acessórios para outros aparelhos.

Utilizar o aparelho apenas em espaços interiores à temperatura ambiente e até 2000 m acima do nível do mar.

---

## Indicações de segurança importantes

Leia atentamente o manual de instruções, proceda em conformidade e guarde-o! Se o aparelho mudar de proprietário, estas instruções devem acompanhá-lo. A não observância das indicações sobre a utilização correta do aparelho exclui uma responsabilidade do fabricante por danos daí resultantes.

Este aparelho pode ser utilizado por pessoas com capacidades físicas, sensoriais ou mentais limitadas ou com falta de experiência e/ou conhecimentos, desde que supervisionadas ou informadas sobre como trabalhar com o aparelho de forma segura e instruídas sobre os perigos inerentes. O aparelho e o cabo elétrico devem ser mantidos fora do alcance de crianças. As crianças não podem brincar com o aparelho. As crianças não podem efetuar a limpeza e manutenção do aparelho.

### Perigo de choque elétrico e de incêndio!

- O aparelho deve ser ligado a uma rede elétrica com corrente alternada apenas através de uma tomada corretamente instalada. Certifique-se de que o sistema fio terra da alimentação elétrica doméstica foi instalado corretamente.
- Ligar e utilizar o aparelho apenas de acordo com as indicações da chapa de características. Utilizar o aparelho somente se o cabo de alimentação ou o próprio aparelho não apresentarem quaisquer danos. Reparações no aparelho como, p. ex., a substituição de um cabo elétrico danificado, só podem ser efetuadas pelos nossos Serviços Técnicos, para se evitarem situações de perigo.
- Nunca ligar o aparelho a relógios temporizadores ou a tomadas telecomandadas. Vigiar sempre o aparelho durante o funcionamento!

- Não colocar o aparelho sobre ou na proximidade de superfícies quentes, como, por exemplo, placas de fogão. Não permitir que o cabo de alimentação toque em peças quentes nem o puxar sobre arestas vivas.
- Nunca mergulhar o aparelho base em água ou lavar na máquina de loiça. Nunca utilizar aparelhos de limpeza a vapor. Não utilizar o aparelho com as mãos húmidas ou molhadas.
- Desligar o aparelho da corrente após cada utilização, sempre que fique sem vigilância, antes de se montar, desmontar ou limpar, e em caso de anomalia.

### **Perigo de ferimentos!**

- Antes de se trocar peças acessórias ou opcionais que se movimentam durante o funcionamento, tem de se desligar o aparelho e retirar a ficha da corrente.
- Para evitar entalar os dedos ou as mãos, não agarrar na estrutura ao baixar o braço móvel. Não alterar a posição do braço móvel enquanto o aparelho estiver ligado.
- Utilizar as ferramentas apenas com a tigela, a tampa e a tampa de proteção do acionamento colocadas! Caso sejam utilizados acessórios, colocar a tigela, a tampa e a tampa de proteção do acionamento de acordo com as instruções!
- Durante o funcionamento, nunca introduzir as mãos na tigela nem no canal de enchimento. Não introduzir objetos (p. ex. concha) na tigela nem no canal de enchimento. Manter as mãos, os cabelos, o vestuário e outros utensílios afastados das peças em rotação. Depois de desligado, o acionamento ainda gira por breves instantes. Aguardar que o acionamento esteja completamente parado.
- Nunca utilizar ferramentas em simultâneo com um ou dois acessórios. Na utilização dos acessórios, respeitar estas instruções de serviço, bem como as instruções anexas.
- Caso sejam utilizados acessórios, respeitar as marcações de cor existentes nos acessórios e no acionamento.

### **Perigo de asfixia!**

Não permitir que crianças brinquem com o material de embalagem.

### **Atenção!**

- Recomenda-se que o aparelho nunca fique ligado mais tempo do que o necessário para a preparação dos alimentos. Não utilizar em vazio.
- A superfície de trabalho deve ser de acesso fácil, resistente à humidade, sólida, plana, seca e suficientemente grande para evitar danos causados por salpicos e para permitir ao utilizador trabalhar sem obstáculos.

**⚠ Importante!**

É imperterível limpar cuidadosamente o aparelho após cada utilização ou após um longo período de não utilização. → *“Limpeza e conservação” ver página 37*

**Muitos parabéns por ter comprado um novo aparelho da marca Bosch. Na nossa página da Internet poderá encontrar mais informações sobre os nossos produtos.**

**[www.bosch-home.com](http://www.bosch-home.com)**

Os nossos aparelhos são continuamente aperfeiçoados. Por esse motivo, pode acontecer que algumas funções podem divergir destas instruções. Neste caso, verifique na nossa página de Internet se está disponível uma versão mais recente destas instruções.

Relativo à utilização deste manual de instruções: as páginas de contracapa destas instruções são desdobráveis. Aqui encontram-se ilustrações assinaladas com letras e números que são mencionados recorrentemente nestas instruções (por ex.

→ **Sequência de imagens** .

**Índice**

Utilização correta .....	25
Indicações de segurança importantes .....	25
Panorâmica do aparelho .....	28
Antes da primeira utilização .....	28
Componentes e comandos .....	28
Preparação .....	31
Regulações .....	31
Utilização sem funções adicionais .....	32
Utilização da função	
Hora e Temporizador .....	33
Utilização do SensorControl Plus .....	34
Utilização da balança .....	36
Utilização de acessórios .....	37
Limpeza e conservação .....	37
Receitas .....	38
Regulação de precisão das ferramentas... ..	39
Sistemas de proteção .....	40
Eliminação do aparelho .....	40
Garantia .....	40
Ajuda em caso de anomalia .....	41
Acessórios .....	43

## Panorâmica do aparelho

Desdobre as páginas com as ilustrações.

→ Fig. 

### Aparelho base

#### 1 Seletor

- a Anel luminoso  
(indicação de funcionamento)
- b Escala de regulação

#### 2 Botão de desbloqueio

#### 3 Braço móvel

#### 4 Acionamento principal (preto)

- a Abertura para colocação das ferramentas

#### 5 Acionamento dianteiro (amarelo)

- a Tampa de proteção do acionamento

#### 6 Acionamento traseiro (vermelho)

- a Tampa de proteção do acionamento

#### 7 Compartimento do cabo ou enrolador do cabo\*

#### 8 Ranhuras para a tigela

### Painel de comandos

#### 9 Teclas de função

- a Teclas de seleção da função\*
- b Teclas de regulação

#### 10 Visor

### Tigela

#### 11 Tigela em inox

#### 12 Tampa

- a Canal de enchimento

### Ferramentas

#### 13 Vara para massas leves “Profi Flexi”

- a Cobertura de proteção com teclas de ejeção

#### 14 Vara para claras em castelo “Profi”

- a Cobertura de proteção com teclas de ejeção

#### 15 Vara para massas pesadas

- a Cobertura de proteção com teclas de ejeção

\* conforme o modelo

**Nota:** O seu robô de cozinha é fornecido com mais acessórios, em função do modelo.

## Antes da primeira utilização

Antes de poder utilizar o novo aparelho, tem de o desembalar por completo, limpar e testar.

### Atenção!

Nunca coloque um aparelho danificado em funcionamento!

- Retire o aparelho base da embalagem junto com todos os acessórios e remova o material de embalagem existente.
- Verificar se foram fornecidas todas as peças e se estas não apresentam danos visíveis. → Fig. 
- Antes da primeira utilização, limpe bem e seque todas as peças. → “Limpeza e conservação” ver página 37

## Componentes e comandos

### Marcações de cor

Os acionamentos apresentam cores diferentes (preto, amarelo e vermelho). Estas marcações de cor também se encontram nos acessórios. Utilize os acessórios exclusivamente no acionamento da mesma cor.

### Acionamentos

→ Fig. 

O aparelho dispõe de 3 acionamentos diferentes.

#### Acionamento principal, preto (4)

Destinado à utilização das ferramentas ou à utilização de acessórios com uma engrenagem angular.



#### Acionamento dianteiro, amarelo (5)

Destinado à utilização de acessórios com elemento de ligação amarelo.



#### Acionamento traseiro, vermelho (6)

Destinado à utilização de acessórios com elemento de ligação vermelho.



#### Tampa de proteção do acionamento (5a e 6a)

Para cobrir os acionamentos não utilizados.

Mais informações: → “Acessórios” ver página 43



**Visor**→ Fig. **A**

No visor são exibidas regulações, informações, mensagens de erro e valores. Os textos longos passam da direita para a esquerda para serem totalmente visualizados.

**Exemplo:**



**MASSA LEV** EDADA  
PRES. INTER. ROT. P/ M/A D

**LEVEDADA**  
P/ M/A DUR. 2s

O idioma, no qual serão exibidos os textos, pode ser alterado. → “Regulações” ver página 31

**Teclas de função**→ Fig. **B**

O aparelho possui 3 a 5 teclas de função (conforme o modelo), com as quais são selecionados e regulados programas automáticos e funções adicionais.

Teclas	
 *	SensorControl Plus / Seleção de programa / Voltar
 *	Temporizador / Seleção / Voltar
 *	Balança / Tara / Voltar
—	Seleção / Reduzir valores
+	Seleção / Aumentar valores

\* conforme o modelo

**Teclas de seleção da função**  /  / 

Premindo brevemente a função selecionada é ativada. Mantendo premido sai-se da função selecionada e no visor aparece novamente “OptiMUM”.

**Nota:** As teclas são operadas com um ligeiro toque com o dedo. A utilização de luvas de cozinha pode influenciar o funcionamento das teclas. Não é possível a operação com objetos (p. ex. concha).

**Seletor rotativo com  
anel luminoso**→ Fig. **B**

O seletor rotativo permite selecionar a velocidade pretendida, iniciar um programa automático, bem como desligar o aparelho. Durante o funcionamento, o anel luminoso integrado acende-se. Em caso de erro de manuseamento do aparelho, caso as proteções eletrónicas sejam acionadas ou caso o aparelho apresente um defeito, não é possível ligar o aparelho e o anel luminoso acende-se.

**Regulações**

<b>M/A</b>	A regulação <b>M/A</b> tem duas funções diferentes: <b>Standard (M):</b> Ligação momentânea com velocidade máxima / rápida. Segurar o interruptor pelo tempo desejado. <b>Com SensorControl Plus (A):</b> Regulação automática da duração. Após a ativação do programa automático, colocar o interruptor em <b>M/A</b> e manter nesta posição alguns segundos. O interruptor permanece em <b>M/A</b> e, após a conclusão do programa automático, salta novamente para <b>O</b> . O aparelho está desligado. → “Utilização do SensorControl Plus” ver página 34
<b>O</b>	Parar / desligar
	Função “Envolver” com velocidade mínima / muito lenta
<b>1...7</b>	Fases de velocidade <b>1:</b> Velocidade mínima/lenta <b>7:</b> Velocidade máxima/rápida

## Ferramentas

→ Fig. A

### Vara para massas leves “Profi Flexi”

Para bater massas, p. ex. massas leves ou mousse. Para envolver claras em castelo ou natas.



### Vara para claras em castelo “Profi”

Para bater claras em castelo, natas e para bater massas muito leves, p. ex. massa de pão de ló.



### Vara para massas pesadas

Para amassar massas pesadas (p. ex. massa lêveda) e para envolver ingredientes que não devem ser triturados (p. ex. passas de uva, pepitas de chocolate).



## Recomendações relativas à velocidade

	Para envolver e misturar com cuidado diferentes ingredientes (p. ex. para envolver claras em castelo)
<b>1-2</b>	Para acrescentar e misturar ingredientes
<b>3</b>	Para amassar massas pesadas com a vara para massas pesadas
<b>5-7</b>	Para mexer e bater ingredientes (p. ex. natas) com a vara para massas leves “Profi Flexi” ou a vara para claras em castelo “Profi”
<b>M/A</b>	Para a utilização das ferramentas com SensorControl Plus → “Utilização do SensorControl Plus” ver página 34

## Regulação de precisão das ferramentas

A regulação de fábrica do aparelho permite que a vara para claras em castelo “Profi” quase toque no fundo da tigela, de modo a misturar perfeitamente os ingredientes. Caso as ferramentas toquem no fundo da tigela ou se afastem demasiado, é possível corrigir facilmente a distância. → “Regulação de precisão das ferramentas” ver página 39

## Braço móvel

→ Fig. B



O braço móvel desloca-se para cima para colocar ou retirar uma ferramenta ou a tigela. O braço móvel está equipado com a função de “EasyArm Lift”, que apoia o movimento ascendente do braço.

## Tigela e tampa

→ Fig. D

O aparelho é fornecido com uma tigela especial que, montada e rodada, se fixa firmemente ao aparelho base. A tampa é fixada ao braço móvel e abre-se automaticamente quando o braço é levantado.

## Montar e retirar as ferramentas

→ Fig. E

As ferramentas podem ser retiradas facilmente através das teclas de ejeção localizadas na cobertura de proteção.

**Montar a ferramenta:** Encaixar a ferramenta no acionamento principal até engatar. A cobertura de proteção tapa o acionamento.

**Desmontar a ferramenta:** Pressionar as duas teclas de ejeção até a ferramenta se soltar. Retirar a ferramenta do acionamento.

## Enrolador do cabo

→ Fig. A



**Conforme o modelo:** O aparelho vem equipado com um enrolador automático do cabo. Puxar o cabo de alimentação para fora, até ao comprimento pretendido (máx. 125 cm) e, depois, libertá-lo lentamente; o cabo fica bloqueado.

**Reduzir o comprimento do cabo:** Puxar suavemente o cabo e deixá-lo enrolar até ao comprimento desejado. Depois, puxar novamente o cabo e libertá-lo lentamente; o cabo fica bloqueado.

**Importante:** Não empurrar o cabo manualmente. Se o cabo prender, puxá-lo totalmente para fora e, deixá-lo enrolar novamente até ao fim.

## Compartimento do cabo

→ Fig. A



**Conforme o modelo:** O aparelho vem equipado com um compartimento do cabo. O comprimento do cabo de alimentação pode ser regulado puxando o cabo para fora ou empurrando-o para dentro.

## Sistemas de proteção

O aparelho dispõe de diversos sistemas de proteção. → “Sistemas de proteção” ver página 40

## Preparação

- Colocar o aparelho base sobre uma superfície lisa, limpa e estável.
- Puxar para fora o cabo de alimentação até ao comprimento pretendido.
- Acionar a tecla de desbloqueamento e levantar o braço móvel até travar.
- Encaixar a tampa com o canal de enchimento para a frente no acionamento principal.
- Colocar a tigela. Para o efeito, ter em atenção as ranhuras existentes no aparelho base.
- Rodar a tigela no sentido contrário ao dos ponteiros do relógio até engatar.

O aparelho base está preparado para ser utilizado.

**Importante:** Não deslocar o aparelho pela superfície de trabalho, pois pode prejudicar o funcionamento da balança. Levantar o aparelho para o mover.

## Regulações

- Acionar a tecla de desbloqueamento e premir o braço móvel para baixo até engatar.
- Ligar a ficha à tomada. O aparelho está ligado.
- No visor aparece “OptiMUM”.

**Nota:** Se o aparelho não for utilizado ou operado dentro de um determinado tempo, o visor apaga-se lentamente e entra em modo de stand-by. Tocando numa tecla qualquer volta a aparecer “OptiMUM”.

- Manter as teclas  $\odot$  e + premidas em simultâneo até o menu de configuração se abrir.
- Soltar novamente as teclas  $\odot$  e +.

## Selecionar regulação

- Premindo brevemente a tecla  $\odot$  aparecem sucessivamente as seguintes regulações.
  - IDIOMA  
Idioma no qual serão exibidos os textos no visor.
  - SOM  
Volume de som dos sinais de aviso – regulação em 6 níveis, de desligado a alto.
  - LUMINOSIDADE  
Luminosidade do visor – Regulação em 6 níveis, de escuro a claro.
  - UNIDADES (nos modelos com balança)  
Unidade de indicação da balança – gramas (g) ou libras (lb).

## Alterar e memorizar regulações

- Com a tecla + ou – é alterada a regulação atual.
- Manter as teclas  $\odot$  e + premidas em simultâneo até aparecer brevemente no visor “MEMORIZADO”.
- Soltar novamente as teclas  $\odot$  e +. As regulações alteradas estão memorizadas.

## Exemplo: Regular o idioma

→ ver também as instruções breves





- Manter as teclas  $\odot$  e + premidas em simultâneo até o menu de configuração se abrir.
- Soltar novamente as teclas  $\odot$  e +.
- Premir a tecla  $\odot$  as vezes necessárias até aparecer a seleção do idioma.

**IDIOMA**  
**PORTUGUÊS**

- Premir a tecla + ou – até aparecer o idioma pretendido.

- Manter as teclas  e + premidas em simultâneo até aparecer brevemente no visor “CONFIGURAÇÃO MEMORIZADO”.

## CONFIGURA MEMORIZADO/A

- No visor aparece a seleção do idioma.
- Soltar novamente as teclas  e +. A seleção do idioma está guardada.
- Manter premida uma das teclas de função (, , ) , até aparecer “OptiMUM” no visor. O aparelho está pronto a funcionar.

**Nota:** Se o aparelho for ligado com o seletor, sai-se imediatamente do menu.

## Utilização sem funções adicionais

### Perigo de ferimentos!

- Só ligar a ficha à tomada quando estiverem concluídos todos os preparativos para o trabalho com o aparelho.
- Durante o funcionamento, nunca agarrar na tigela nem no canal de enchimento.
- Trabalhar apenas com a tampa colocada.
- Antes de movimentar o braço móvel ou de trocar as ferramentas, é imprescindível aguardar que o acionamento fique completamente imobilizado.
- Por motivos de segurança, é imprescindível colocar a tampa de proteção do acionamento nos acionamentos dianteiro e traseiro.

### **Importante:**

- Preparar o aparelho base tal como descrito em “Preparação”.
- Se a tigela não estiver corretamente colocada, não é possível ligar o aparelho.

**Nota:** A função “HORA” inicia automaticamente a cada utilização, conta a duração de processamento e exibe-a no visor.

### → Sequência de imagens

1. Dependendo da tarefa de processamento, escolher a vara para massas leves “Profi Flexi”, a vara para claras em castelo “Profi” ou a vara para massas pesadas → “Ferramentas” ver página 30.  
Encaixar a ferramenta no acionamento principal até engatar. A cobertura de proteção tapa o acionamento.
2. Colocar os ingredientes a serem trabalhados dentro da tigela.
3. Acionar a tecla de desbloqueamento e premir o braço móvel para baixo até engatar.

### Perigo de ferimentos!

Baixar o braço móvel com cuidado! Ter atenção para não entalar os dedos ou as mãos.

### Utilizar o aparelho

4. Ligar a ficha à tomada. No visor aparece “OptiMUM”.
5. Regular o seletor rotativo para a fase pretendida (→ “Recomendações relativas à velocidade” ver página 30). No visor aparece “HORA” e é indicada a duração de processamento decorrida em minutos e segundos.  
**Nota:** A partir de uma duração de 60 minutos são indicadas adicionalmente horas: “1:01:30”.
6. Processar os alimentos até atingir o resultado pretendido.
7. Posicionar o seletor em . Aguardar até o acionamento ficar completamente imobilizado. Retirar a ficha da tomada.
8. Acionar a tecla de desbloqueamento e levantar o braço móvel até travar.
9. Rodar a tigela no sentido dos ponteiros do relógio até ser possível retirá-la. Remover a tigela.
10. Pressionar as duas teclas de ejeção até a ferramenta se soltar. Retirar a ferramenta do acionamento
11. Retirar a tampa do acionamento.
12. Limpar todas as peças imediatamente após a sua utilização. → “Limpeza e conservação” ver página 37

**Nota:** Aconselhamo-lo a também utilizar os nossos exemplos de aplicação para conhecer melhor o seu novo aparelho e as respetivas funções. → *“Receitas” ver página 38*

### Adicionar ingredientes

É possível adicionar outros ingredientes durante o processamento.

#### → Fig. 6

- Se o aparelho estiver em funcionamento, adicionar outros ingredientes com cuidado através do canal de enchimento na tampa.

#### **⚠ Perigo de ferimentos!**

Durante o funcionamento, nunca introduzir as mãos na tigela nem no canal de enchimento. Não introduzir objetos (p. ex. concha) na tigela nem no canal de enchimento.

#### → Sequência de imagens 11

1. Para adicionar quantidades ou ingredientes maiores: Posicionar o seletor em **O**. Aguardar até o acionamento ficar completamente imobilizado.
2. Acionar a tecla de desbloqueamento e levantar o braço móvel até travar.
3. Colocar os ingredientes diretamente na tigela. Acionar a tecla de desbloqueamento e premir o braço móvel para baixo até engatar. No visor aparece “OptiMUM”. Continuar a processar os ingredientes.



## Utilização da função Hora e Temporizador

O aparelho vem equipado com uma função de hora e temporizador. São possíveis as seguintes funções:

### Função “HORA”

Indicação da duração de processamento decorrida (regulação padrão). A função “HORA” inicia automaticamente quando é iniciado o processamento dos alimentos.

### Notas:

- Durante o processamento premir brevemente a tecla  para ligar a função “TEMPORIZADOR”.
- Durante o processamento manter premida a tecla  para repor a indicação em “00:00”.

### Função “TEMPORIZADOR”

Regular uma duração pretendida. Quando a duração tiver decorrido, ouve-se um sinal sonoro e o processamento termina. A função também pode ser utilizada sem o processamento de alimentos (p. ex. para os tempos de cozedura ou repouso dos alimentos).

#### → Sequência de imagens 11

1. Preparar o aparelho. Introduzir os ingredientes.
2. Ligar a ficha à tomada. No visor aparece “OptiMUM”.
3. Premir a tecla . No visor aparece “00:00”.
4. Regular a duração de processamento pretendida com a tecla + ou -. Os valores mudam mais rapidamente mantendo a respetiva tecla premida. A duração de processamento regulada fica memorizada ca. de 5 minutos.
5. Regular o seletor para a fase pretendida.
6. No visor é exibida a duração restante e é indicada em contagem decrescente.
7. Quando a duração restante tiver decorrido, ouve-se um sinal sonoro e o aparelho para o processamento automaticamente. No visor aparece “FIM TEMPORIZADOR”.
- Nota:** Regular o som do sinal → *“Regulações” ver página 31*
8. No visor aparece “RODAR INTER. ROTATIVO P/ O”.
9. Posicionar o seletor em **O**. No visor aparece “OptiMUM”.
10. Retirar a ficha da tomada.
11. O processamento com a função “TEMPORIZADOR” está terminado.
12. Limpar todas as peças imediatamente após a sua utilização. → *“Limpeza e conservação” ver página 37*

### Notas:

- No visor é exibida a duração em minutos e segundos. Exemplo: 1 minuto e 30 segundos: “01:30”. A partir de uma duração de 60 minutos são indicadas adicionalmente horas: “1:01:30”.
- Premir a tecla + ou – para ajustar a qualquer altura a duração residual indicada.
- Premir a tecla ⏸ 2 vezes para parar o temporizador (o aparelho continua a funcionar) ou para voltar a iniciá-lo.
- Rodar o seletor rotativo para O para interromper o processamento. A duração residual permanece memorizada e a contagem decrescente continua quando voltar a ligar.
- Manter a tecla ⏸ premida para desligar o temporizador. No visor aparece “OptiMUM”. No visor aparece “00:00”. A função “HORA” está ativada.

### Utilizar o temporizador sem alimento para processar:

- Premir a tecla ⏸. No visor aparece “00:00”.
- Regular a duração de processamento pretendida com a tecla + ou –.
- Premir a tecla ⏸ 2 vezes para iniciar o temporizador.
- No visor é exibida a duração restante e é indicada em contagem decrescente.
- Quando a duração tiver decorrido, ouve-se um sinal sonoro. No visor aparece “FIM TEMPORIZADOR”.

### Notas:

- Premir a tecla ⏸ 2 vezes para parar o temporizador ou para voltar a iniciá-lo.
- Se, durante a utilização do temporizador, iniciar o processamento dos alimentos, o aparelho funciona até ao fim da duração residual, terminando automaticamente o processamento.

## Utilização do SensorControl Plus

O aparelho vem equipado (conforme o modelo) com programas automáticos SensorControl Plus. Os sensores monitorizam o processamento dos ingredientes e desligam o aparelho automaticamente quando é atingida a consistência pré-programada. Com o SensorControl Plus estão disponíveis os seguintes programas automáticos.

- NATA  
Preparação automática de natas batidas.
- CLARA OVO  
Preparação automática de claras em castelo.
- MASSA LEVEDADA  
Preparação automática de massa lêveda.

### Selecionar o programa

- Premir a tecla 🍪. No visor aparece “NATA”.
- Premir a tecla 🍳 ou as teclas +/–. Aparecem sucessivamente os seguintes programas:

Programa	Ferramenta / Ingredientes
NATA > 300 ml *	<b>Vara para claras em castelo “Profi”</b> 300-700 ml de natas
NATA > 700 ml *	<b>Vara para claras em castelo “Profi”</b> 700-1500 ml de natas
CLARA OVO	<b>Vara para claras em castelo “Profi”</b> Claras de 2-12 ovos
MASSA LEVEDADA	<b>Vara para massas pesadas</b> Ingredientes e quantidades de acordo com a receita ➔ “Receitas” ver página 38

\* Nos aparelhos com balança integrada, as opções “> 300 ml” e “> 700 ml” para “NATA” não são indicadas. No visor pisca a indicação “0g”. Se forem colocadas no aparelho entre 300 ml e 1500 ml de natas, o visor indica a quantidade e o aparelho utiliza automaticamente a regulação correta. Se forem colocadas menos ou mais natas, o peso indicado pisca.



**Notas:**

- Antes da primeira utilização do automático SensorControl Plus, o robô de cozinha tem de estar em funcionamento durante, pelo menos, 2 minutos para garantir um funcionamento correto dos sensores.
- Colocar os ingredientes apenas depois de ter sido selecionado o programa e a balança indicar “0 g” ou “0.00 lb” (consoante a regulação) ou surgir no visor “ADICIONAR INGREDIENTES”.
- Se o aparelho for ligado com o seletor, sai-se imediatamente do menu.
- Não adicionar mais ingredientes depois de o processamento ter sido iniciado com o SensorControl Plus.
- O SensorControl Plus está programado apenas para as ferramentas e os alimentos descritos (nas quantidades indicadas). Não são possíveis outras combinações.
- O período de validade, a temperatura e o conteúdo dos ingredientes utilizados influenciam o tempo necessário e o resultado.
- O SensorControl Plus só pode alcançar resultados ideais se os ovos forem frescos ou as natas estiverem frias (aprox. 6 °C).
- As natas pré-congeladas não podem ser batidas.
- Se forem utilizadas natas sem lactose ou com aditivos, é possível que o resultado não seja o ideal.
- Adicionar açúcar, aromas e outros ingredientes para natas e claras em castelo só depois de o SensorControl Plus terminar.
- Após o início do SensorControl Plus as teclas estão bloqueadas.
- Para interromper o SensorControl Plus, posicionar o seletor rotativo em **O**. Para tal, é necessário superar uma ligeira resistência.

- Se o resultado não for o esperado, posicionar o seletor rotativo na fase **7** (para natas e claras em castelo) ou fase **3** (para massa lèveada) e continuar a processar os ingredientes até à consistência pretendida.
- Não voltar a iniciar o SensorControl Plus uma segunda vez com ingredientes já processados.

## Um exemplo: Preparar claras em castelo com o SensorControl Plus

### → Sequência de imagens

1. Preparar o aparelho base e colocar a vara para claras em castelo “Profi”.
2. Acionar a tecla de desbloqueamento e premir o braço móvel para baixo até engatar.
3. Ligar a ficha à tomada. No visor aparece “OptiMUM”.
4. Separar os ovos (2-12 unidades).
5. Premir a tecla . No visor aparece “NATA”.  
**Nota:** Nos modelos sem balança aparece “NATA > 300 ml”. Premir novamente a tecla . No visor aparece “NATA > 700 ml”.
6. Premir a tecla . No visor aparece “CLARA OVO”.

**Nota:** Nos aparelhos com balança integrada, a mesma é agora calibrada. Durante a calibração surgem no visor linhas individuais, umas a seguir às outras: “-----” (Tara). No visor aparece “0 g” ou “0.00 lb” (em função da regulação).

7. Colocar as claras na tigela. No visor aparece “PRES. INTER. ROT. P/ M/A DUR. 2s”.
8. Posicionar o seletor rotativo em **M/A** e manter premido 2 segundos nesta posição.
9. Após 2 segundos, o seletor rotativo é fixado automaticamente e fica em **M/A** depois de ser solto.

**Importante:** Se o seletor rotativo não parar em **M/A**, então é porque não foi mantido premido tempo suficiente nesta posição.

10. No visor aparece “SENSOR CONTROL PLUS”. O SensorControl Plus monitoriza o processamento.
11. Quando a consistência pré-programada for atingida, ouve-se um sinal sonoro e o processamento termina. No visor aparece “FIM”.  
**Nota:** Regular o som do sinal  
→ “Regulações” ver página 31
12. O seletor rotativo salta automaticamente para **O**. No visor aparece “OptiMUM”.
13. Retirar a ficha da tomada.
14. O processamento com a função “CLARA OVO” está terminado.
15. Limpar todas as peças imediatamente após a sua utilização. → “Limpeza e conservação” ver página 37

## Utilização da balança

O aparelho vem equipado (conforme o modelo) com uma balança. São possíveis as seguintes utilizações:

- Pesar os ingredientes introduzidos (seja cada ingrediente individual, seja a soma de todos os ingredientes).
- Pré-regular um peso pretendido e fazer contagem decrescente até ter sido introduzido o suficiente (com sinais de aviso acústicos).



### Notas:

- A balança mostra o peso em fases de 5 g (0,01 lb). Se for enchido menos de 5 gramas (0,01 lb), a balança não fornece resultados de medição corretos.
- O aparelho tem 4 sensores de peso nos pés. A balança só fornece resultados corretos se estiver com todos os pés sobre uma superfície de trabalho estável e nivelada. Não colocar panos ou semelhantes por baixo.
- Durante a utilização da balança, a superfície de trabalho não pode estar exposta a vibrações (p. ex. devido a outras atividades ou aparelhos).
- Não deslocar o aparelho pela superfície de trabalho, pois pode prejudicar o funcionamento da balança. Levantar o aparelho para o mover.

- Depois de ligar ou repor a balança, esta é calibrada durante breves momentos (Tara). Assim, não tocar no aparelho nem colocar objetos por cima deste (p. ex. concha, pano de cozinha, etc.).
- Ter atenção para não deixar medidores ou embalagens em cima do aparelho (p. ex. no rebordo do canal de enchimento).

## Pesar ingredientes

### → Sequência de imagens

1. Preparar o aparelho base.
2. Ligar a ficha à tomada. No visor aparece “OptiMUM”.
3. Premir a tecla  e não tocar mais no aparelho. Durante a calibração surgem no visor linhas individuais, umas a seguir às outras: “-----” (Tara).
4. No visor aparece “0 g” ou “0.00 lb” (em função da regulação). A balança está pronta.
5. Introduzir os ingredientes. A balança mostra o peso.
6. Iniciar a preparação ou preparar outros ingredientes.
7. Premir a tecla  e não tocar mais no aparelho. No visor aparece “0 g” ou “0.00 lb” (em função da regulação). A balança está pronta.
8. Deste modo, introduzir e pesar todos os ingredientes pretendidos.

A seguir, processar os ingredientes pesados.

→ “Utilização sem funções adicionais” ver página 32

**Nota:** Se a tecla  for premida durante a preparação de alimentos, aparece no visor “P/ PESAR PARAR APARELHO”.

## Pré-regular o peso

### → Sequência de imagens

1. Premir a tecla  e não tocar mais no aparelho. Durante a calibração surgem no visor linhas individuais, umas a seguir às outras: “-----” (Tara).
2. No visor aparece “0 g” ou “0.00 lb” (em função da regulação). A balança está pronta.



3. No visor aparece “100 g” ou “0.20 lb” (consoante regulação).
4. Regular com a tecla + ou – o peso desejado (50-3000 g / 0.10-6.00 lb).
5. Introduzir os ingredientes. No visor é exibida a quantidade em falta, p.ex. “65 g”.
6. A partir dos “40 g” ouve-se um sinal sonoro repetido. Quanto mais baixa for a quantidade restante, mais rápido será o sinal sonoro.

**Nota:** Regular o som do sinal

→ “Regulações” ver página 31

7. Com “0 g” (foi introduzida a quantidade pré-regulada) o sinal sonoro desliga-se.
8. Se for excedida a quantidade pré-regulada, ouve-se o sinal sonoro continuamente.

**Nota:** Regular o som do sinal

→ “Regulações” ver página 31

O peso adicional é identificado com um sinal de menos. Para uma quantidade de 25 g a mais, é indicado “-25 g” no visor.

- Ou retirar a quantidade em excesso ou manter premida uma das teclas de função (☞/☜/☞), até aparecer “OptiMUM” no visor.

---

## Utilização de acessórios

O seu robô de cozinha dispõe de uma série de acessórios que lhe permite ampliar consideravelmente as funções disponíveis. Em função do modelo, determinados acessórios já se encontram incluídos no fornecimento. Se uma peça acessória não estiver incluída, a mesma pode ser adquirida no comércio da especialidade ou nos nossos Serviços Técnicos. → “Acessórios” ver página 43

### Preparação para os acessórios

Em função do tipo de acessório, é necessário preparar o aparelho base de modos diferentes.

- Colocar o aparelho base sobre uma superfície lisa, limpa e estável.
- Puxar para fora o cabo de alimentação até ao comprimento pretendido.
- De acordo com os acessórios escolhidos, preparar o aparelho de base conforme descrito.

→ Fig. 11

1. Preparação para as ferramentas.
2. Preparação para acessórios no acionamento preto com engrenagem angular e para acessórios que devem substituir a tigela.
3. Preparação para acessórios no acionamento vermelho, por exemplo, misturador ou multiplicador.
4. Preparação para acessórios no acionamento amarelo sem abertura de saída, por exemplo, multimisturador ou espremedor de citrinos.
5. Preparação para acessórios no acionamento amarelo com abertura de saída, por exemplo, dispositivo para cortar e ralar.

**Importante:**

- Respeitar as marcações amarelas, vermelhas ou pretas existentes no acionamento e nos acessórios.  
→ “Marcações de cor” ver página 28
- Cobrir os acionamentos não utilizados sempre com as respetivas tampas de proteção.
- Consultar os restantes passos nas instruções do respetivo acessório, fornecidas em separado.

---

## Limpeza e conservação

O aparelho e as ferramentas utilizadas têm de ser bem limpos após cada utilização.

→ Fig. 12

**⚠ Perigo de choque elétrico!**

- Antes da limpeza, desligar a ficha da tomada.
- Nunca mergulhar o aparelho base em líquidos nem lavá-lo na máquina de lavar loiça.
- Nunca utilizar aparelhos de limpeza a vapor.

### Atenção!

- Não utilizar detergentes que contenham álcool ou álcool etílico.
- Não utilizar objetos cortantes, pontiagudos ou metálicos.
- Não utilizar panos ou detergentes abrasivos.
- Não entalar as peças de plástico dentro da máquina, pois podem verificar-se ligeiras deformações!

### Limpar o aparelho base

- Retirar a tampa de proteção do acionamento.
- Limpar o aparelho base e a tampa de proteção do acionamento com um pano macio humedecido e, em seguida, secar.

### Limpeza da tigela e das ferramentas

- Lavar a tigela, a tampa e as ferramentas com uma solução à base de detergente e um pano macio ou uma esponja ou lavá-los na máquina de lavar loiça.
- Deixar secar bem todas as peças.

## Receitas

### Natas batidas

- 200-1500 g
- Bater as natas 1½ a 4 minutos na fase 7, dependendo da quantidade e das características das natas, com a vara para claras em castelo “Profi”.



**Nota:** Nos modelos com SensorControl Plus utilizar o programa automático. → “Utilização do SensorControl Plus” ver página 34

### Claras

- 2-12 claras
- Bater as claras 4 a 6 minutos na fase 7 com a vara para claras em castelo “Profi”.



**Nota:** Nos modelos com SensorControl Plus utilizar o programa automático. → “Utilização do SensorControl Plus” ver página 34

### Massa de pão de ló

#### Receita base

- 3 ovos
- 3-4 colheres de sopa de água quente
- 150 g de açúcar
- 1 pacote de açúcar baunilhado
- 150 g de farinha
- 50 g de fécula
- Um pouco de fermento em pó
- Bater os ingredientes (exceto a farinha e a fécula) com a vara para claras em castelo “Profi” na fase 7, durante ca. de 4-6 minutos, até formar espuma.
- Rodar o seletor para a fase 1, adicionar e misturar, colher a colher, a farinha peneirada e a fécula durante ca. de ½ até 1 minuto.



**Quantidade máxima:** 2 x a receita base

### Massas leves

#### Receita base

- 3-4 ovos
- 200-250 g de açúcar
- 1 pitada de sal
- 1 pacotinho de açúcar baunilhado ou a casca de ½ limão
- 200-250 g de manteiga ou margarina (à temperatura ambiente)
- 500 g de farinha
- 1 pacote de fermento em pó
- 150 ml de leite
- Com a vara para massas leves “Profi Flexi”, misturar todos os ingredientes ca. de ½ minuto na fase 2 e, depois, mais ca. de 2-3 minutos na fase 7.



**Quantidade máxima:** 2½ x a receita base

### Massa quebrada

#### Receita base

- 125 g de manteiga (à temperatura ambiente)
- 100-125 g de açúcar
- 1 ovo
- 1 pitada de sal
- Um pouco de casca de limão ou açúcar baunilhado
- 250 g de farinha
- Um pouco de fermento em pó



- Com a vara para massas leves “Profi Flexi”, misturar todos os ingredientes durante ca. de ½ minuto na fase **2** e, depois, mais 2-3 minutos na fase **6**.

#### A partir de 500 g de farinha:

- Com a vara para massas pesadas, amassar durante ca. de ½ minuto na fase **1** e, depois, 3-4 minutos na fase **3**.



**Quantidade máxima:** 4 x a receita base

#### Massa lêveda

##### Receita base

- 500 g de farinha
- 1 ovo
- 80 g de gordura (à temperatura ambiente)
- 80 g de açúcar
- 200–250 ml de leite morno
- 25 g de fermento fresco ou um pacotinho de fermento seco
- Raspa de casca de ½ limão
- 1 pitada de sal
- Amassar todos os ingredientes durante ca. de ½ minuto na fase **1** e, depois, amassar todos os ingredientes com a vara para massas pesadas, durante 3 a 6 minutos, na fase **3**.



**Quantidade máxima:** 3 x a receita base

**Nota:** Nos modelos com SensorControl Plus utilizar o programa automático.

→ “Utilização do SensorControl Plus” ver página 34

#### Massa batida

##### Receita base

- 500 g de farinha
- 250 g de ovos (ca. de 5 ovos)
- Se necessário, juntar 2-3 colheres de sopa (20-30 g) de água fria
- Trabalhar todos os ingredientes ca. de 3 a 5 minutos na fase **3** até formar uma massa.



**Quantidade máxima:** 1,5 x a receita base

#### Massa de pão

##### Receita base

- 1000 g de farinha
- 3 pacotes de levedura seca
- 2 colheres de chá de sal
- 660 ml de água quente
- Amassar todos os ingredientes durante ca. de ½ minuto na fase **1** e, depois, amassar todos os ingredientes com a vara para massas pesadas, durante 4 a 5 minutos, na fase **3**.



**Quantidade máxima:** 1,5 x a receita base

## Regulação de precisão das ferramentas

### ⚠ Perigo de ferimentos!

Antes de efetuar a regulação de precisão das ferramentas, desligar a ficha da tomada.

### Atenção!

Efetuar a regulação de precisão das ferramentas apenas gradualmente. O braço móvel deve poder baixar-se completamente e as ferramentas não devem encravar no fundo nem na borda da tigela. A distância ideal das ferramentas à tigela é de 3 mm.

### → Sequência de imagens

- Com a vara para claras em castelo “Profi” montada, verificar a regulação atual.
- Acionar a tecla de desbloqueamento e levantar o braço móvel até travar.
- Segurar a ferramenta com uma das mãos. Soltar a contraporca com uma chave de bocas (10 mm) no sentido dos ponteiros do relógio.
- Regular a distância à tigela rodando a ferramenta (uma volta completa corresponde a 1 mm de regulação em altura).  
**Rodar no sentido contrário aos dos ponteiros do relógio:**  
Reduz a distância à tigela.  
**Rodar no sentido dos ponteiros do relógio:**  
Aumenta a distância à tigela.
- Acionar a tecla de desbloqueamento e premir o braço móvel para baixo até engatar.

- Verificar a distância da ferramenta. A distância ideal das ferramentas à tigela é de 3 mm. Se necessário, ajustar a distância.
- Quando a regulação da distância estiver correta, acionar a tecla de desbloqueamento e empurrar o braço móvel para a posição inicial.
- Segurar a ferramenta com uma das mãos. Apertar a contraporca com uma chave de bocas (10 mm) no sentido contrário ao dos ponteiros do relógio.

---

## Sistemas de proteção

### Proteção de ligação

O aparelho só pode ser ligado se a tigela tiver sido colocada e rodada até engatar ou se um acessório com engrenagem angular tiver sido fixado no acionamento principal, e se o braço móvel estiver engatado na posição inferior.

### Proteção contra ligação indevida

Numa falha de corrente, o aparelho continua ligado, mas, depois disto, o motor não volta a arrancar. Para voltar a ligar, primeiro posicionar o seletor em **O** e, depois, voltar a ligar.

### Proteção contra sobrecarga

Durante a utilização, a proteção contra sobrecarga desliga automaticamente o motor. Uma causa possível pode ser a preparação de grande quantidade de alimentos.

### Proteção do braço móvel

Se estiver colocado um acessório no acionamento traseiro, não é possível desbloquear e movimentar o braço móvel.

---

## Eliminação do aparelho



Eliminar a embalagem de forma ecológica. Este aparelho está marcado em conformidade com a Directiva 2012/19/UE relativa aos resíduos de equipamentos eléctricos e electrónicos (waste electrical and electronic equipment – WEEE).

A directiva estabelece o quadro para a criação de um sistema de recolha e valorização dos equipamentos usados válido em todos os Estados Membros da União Europeia.

Contactar o revendedor especializado para mais informações.

---

## Garantia

Para este aparelho vigoram as condições de garantia publicadas pelo nosso representante no país em que o mesmo for adquirido. O representante onde comprou o aparelho poderá dar-lhe mais pormenores sobre este assunto. Para a prestação de qualquer serviço dentro da garantia é, no entanto, necessária a apresentação do documento de compra do aparelho.



Salvo alterações técnicas.

## Ajuda em caso de anomalia

Na seguinte tabela encontra soluções para problemas ou anomalias que pode resolver facilmente sozinho. Se não for possível eliminar uma anomalia, deve dirigir-se aos Serviços Técnicos.

Problema	Causa possível	Solução
O visor não exhibe nada. O anel luminoso está desligado. Não é possível ligar o aparelho.	O aparelho não tem corrente.	<ul style="list-style-type: none"> <li>■ Verificar se há corrente.</li> <li>■ Ligar a ficha à tomada.</li> </ul>
O aparelho não arranca. O anel luminoso acende-se.	Foi ativado um sistema de proteção.	→ “Sistemas de proteção” ver página 40
O aparelho desliga durante o funcionamento.	Uma grande quantidade de alimentos foi preparada simultaneamente ou durante demasiado tempo.	<ul style="list-style-type: none"> <li>■ Posicionar o seletor em <b>O</b>. Retirar a ficha da tomada.</li> <li>■ Reduzir as quantidades a preparar.</li> <li>■ Deixar o aparelho arrefecer até atingir a temperatura ambiente.</li> </ul>
	O braço móvel foi aberto.	<ul style="list-style-type: none"> <li>■ Posicionar o seletor em <b>O</b>.</li> <li>■ Acionar a tecla de desbloqueamento e premir o braço móvel para baixo até engatar.</li> </ul>
	A tigela ou a engrenagem angular (acessório) soltou-se.	<ul style="list-style-type: none"> <li>■ Posicionar o seletor em <b>O</b>. Retirar a ficha da tomada.</li> <li>■ Rodar a tigela até travar, de modo a ficar bem apertada.</li> <li>■ Rodar a engrenagem angular até travar e fechar completamente a alavanca de fecho.</li> </ul>
Não é possível abrir o braço móvel.	Está colocado um acessório no acionamento traseiro, vermelho.	<ul style="list-style-type: none"> <li>■ Retirar o acessório.</li> <li>■ Acionar a tecla de desbloqueamento e abrir o braço móvel.</li> </ul>
A balança não mostra alteração de peso apesar de serem adicionados ingredientes.	A quantidade de ingredientes adicionados é inferior a 5 gramas (0,01 lb).	Adicionar pelo menos 5 gramas (0,01 lb), caso contrário, a balança não fornece resultados de medição corretos.
O aparelho não inicia o programa SensorControl Plus selecionado e volta a desligar-se.	O seletor rotativo <b>M/A</b> não foi mantido premido tempo suficiente.	

Problema	Causa possível	Solução
SensorControl Plus não pode ser iniciado. Surge “ADICIONAR INGREDIENTES”, apesar de os ingredientes já terem sido adicionados.	Nos modelos com a balança: os ingredientes foram adicionados antes de a balança ser ativada.	<ul style="list-style-type: none"> <li>■ Esvaziar a tigela.</li> <li>■ Selecionar de novo o programa.</li> <li>■ Colocar os ingredientes apenas depois de ter sido selecionado o programa e a balança indicar “0 g” ou “0.00 lb” (consoante a regulação) ou surgir no visor “ADICIONAR INGREDIENTES”.</li> </ul>





Indicação do visor	Causa possível	Solução
ERRO SOBRECARGA DO MOTOR	Uma grande quantidade de alimentos foi preparada simultaneamente ou durante demasiado tempo.	<ul style="list-style-type: none"> <li>■ Posicionar o seletor em <b>O</b>. Retirar a ficha da tomada.</li> <li>■ Reduzir as quantidades a preparar.</li> <li>■ Deixar o aparelho arrefecer até atingir a temperatura ambiente.</li> </ul>
	O aparelho ou um acessório está bloqueado.	<ul style="list-style-type: none"> <li>■ Posicionar o seletor em <b>O</b>. Retirar a ficha da tomada.</li> <li>■ Verificar o aparelho/acessório e eliminar o bloqueio.</li> </ul>
	Motor avariado.	Se a mensagem aparecer continuamente, o motor pode estar avariado. Contacte a Assistência técnica.
ERRO BALANÇA	A balança não funciona devidamente.	<ul style="list-style-type: none"> <li>■ Repor a balança: Manter premida uma das teclas de função (//) , até aparecer “OptiMUM” no visor.</li> <li>■ Posicionar o seletor em <b>O</b>. Retirar a ficha da tomada.</li> <li>■ Tentar novamente após aprox. 10 min.</li> </ul>
	Balança avariada.	Se a mensagem aparecer continuamente, a balança pode estar avariada. Contacte a Assistência técnica.
	A balança está exposta a vibrações.	Não utilizar o aparelho em bancadas de trabalho sob as quais esteja a funcionar, por exemplo, uma máquina de lavar loiça.
	O aparelho foi deslocado sobre a superfície de trabalho antes da utilização da balança.	<ul style="list-style-type: none"> <li>■ Levantar o aparelho e voltar a pousá-lo.</li> <li>■ Repor a balança e tentar novamente.</li> </ul>
ERRO BRAÇO LEVANTADO	O braço móvel foi aberto.	<ul style="list-style-type: none"> <li>■ Posicionar o seletor em <b>O</b>.</li> <li>■ Acionar a tecla de desbloqueamento e premir o braço móvel para baixo até engatar.</li> </ul>

Indicação do visor	Causa possível	Solução
ERRO CONTROLAR TIGELA	A tigela ou a engrenagem angular (acessório) soltou-se.	<ul style="list-style-type: none"> <li>■ Posicionar o seletor em <b>O</b>. Retirar a ficha da tomada.</li> <li>■ Rodar a tigela até travar, de modo a ficar bem apertada.</li> <li>■ Rodar a engrenagem angular até travar e fechar completamente a alavanca de fecho.</li> </ul>
P/ PESAR PARAR APARELHO	A balança foi ligada com o aparelho em funcionamento.	<ul style="list-style-type: none"> <li>■ Desligar o aparelho e aguardar a sua imobilização antes de utilizar a balança.</li> </ul>
SOBRECARGA BALANÇA ou SUBCARGA BALANÇA	O resultado de medição encontra-se fora da área de medição e indicação da balança (-990 g a 5000 g)	<ul style="list-style-type: none"> <li>■ Não introduzir mais do que 5000 g de ingredientes.</li> <li>■ Não retirar mais do que 990 g de ingredientes.</li> </ul>
SOBRECARGA ou SUBCARGA na utilização do SensorControl Plus	Foram introduzidos ingredientes a mais ou a menos para o programa selecionado.	<ul style="list-style-type: none"> <li>■ Introduzir os ingredientes de acordo com as indicações de quantidades.</li> </ul> <p>→ “Utilização do SensorControl Plus” ver página 34</p>

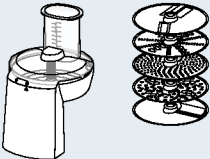
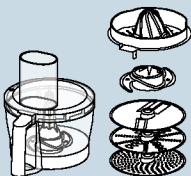



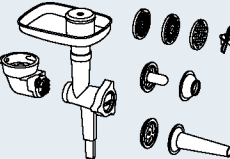

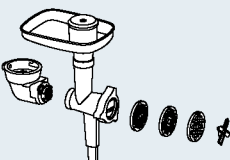
## Acessórios

Os acessórios e as peças de substituição podem ser adquiridos no comércio e através dos Serviços de Assistência Técnica. Uma vez que a gama de produtos é constantemente desenvolvida, poderão estar disponíveis outros acessórios não apresentados nesta documentação. Para consultar a oferta de acessórios atual, visite o nosso site [www.bosch-home.com](http://www.bosch-home.com).

Acessórios	Designação	Descrição
	<b>MUZ9VL1</b>	<b>Dispositivo para cortar e ralar</b> Para cortar, raspar e ralar fruta, legumes e outros alimentos.
	<b>MUZ9VLP1</b>	<b>Multimisturador com espremedor de citrinos</b> Para picar ervas aromáticas, legumes, maçãs e carne, para raspar cenouras, rábanos e queijo, para ralar nozes e chocolate refrigerado. Para espremer laranjas, limões e toranjas.

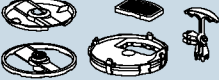
Acessórios	Designação	Descrição
	<b>MUZ9PP1</b>	<b>Accessório para massas</b> Para confeccionar folhas de massa e talharins.
	<b>MUZ9TM1</b>	<b>Kit de multiplicador</b> Para moer e picar pequenas quantidades de especiarias, cereais, café ou açúcar. Para triturar e picar carne, peixe, queijo duro, ervas aromáticas, fruta, legumes, nozes ou chocolate. Para misturar alimentos líquidos ou meio consistentes, para triturar/picar fruta crua e legumes, bem como fruta congelada, e para passar alimentos cozinhados.
	<b>MUZ9HA1</b>	<b>Picador de carne com acessório para confeccionar enchidos e bolinhos de carne</b> Para picar carne fresca para a preparação de bife tártaro ou de rolo de carne picada. Para confeccionar enchidos. Para confeccionar rissóis de massa e de carne.
	<b>MUZ9MX1</b>	<b>Misturador</b> Para misturar bebidas, para fazer purés de fruta e de legumes, para a preparação de maioneses, para triturar fruta, nozes e cubos de gelo, para passar e misturar sopas e molhos.
	<b>MUZ9ER1</b>	<b>Tigela em inox com pegas</b> Na tigela podem ser preparados até 3500 g de massa leve.
	<b>MUZ9KR1</b>	<b>Tigela em plástico com pegas</b> Na tigela podem ser preparados até 3500 g de massa leve.
	<b>MUZ9FW1</b>	<b>Picador de carne</b> Para picar carne fresca para a preparação de bife tártaro ou de rolo de carne picada.

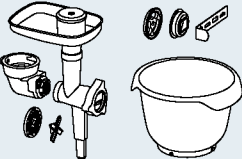
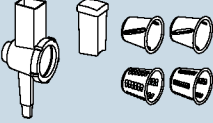

Acessórios	Designação	Descrição
	MUZ9PP2	<p><b>Peças de encaixe para fazer massa para MUZ9HA1 e MUZ9FW1</b> Para moldar massa. 5 formas à escolha.</p>
	MUZ9SV1	<p><b>Peça de encaixe para biscoitos para MUZ9HA1 e MUZ9FW1</b> Para a preparação de biscoitos. 4 formas à escolha.</p>
	MUZ9CC1	<p><b>Cortadora de cubos para MUZ9VL1</b> Para cortar alimentos em forma de cubos.</p>
	MUZ9PS1	<p><b>Disco para batatas fritas para MUZ9VL1</b> Para cortar batatas cruas em palitos para fritar.</p>
	MUZ9SC1	<p><b>Disco reversível “Profi Supercut” para MUZ9VL1 e MUZ9VLP1</b> Para cortar fruta e legumes às rodelas grossas ou finas. Especialmente adequado para alimentos muito moles ou muito fibrosos.</p>
	MUZ9BS1	<p><b>Conjunto de acessórios “Baking Sensation”</b> O conjunto contém as seguintes peças: <b>MUZ9FW1</b> picador de carne (com disco perfurado médio, 5 mm), <b>MUZ9SV1</b> peça de encaixe para biscoitos, <b>MUZ9KR1</b> tija de plástico.</p>
	MUZ9RV1	<p><b>Acessório para ralar</b> Para ralar, raspar e cortar alimentos.</p>
	MUZ9AD1	<p><b>Engrenagem angular para MUZ9RV1</b> Disponível em separado, se não estiver disponível uma engrenagem angular de outro acessório.</p>

## Χρήση σύμφωνα με το σκοπό προορισμού

Αυτή η συσκευή προορίζεται μόνο για την οικιακή χρήση και το οικιακό περιβάλλον. Χρησιμοποιείτε τη συσκευή μόνο για ποσότητες και χρόνους επεξεργασίας, συνήθεις για την οικιακή χρήση. Μην υπερβείτε τις επιτρεπτές μέγιστες ποσότητες. → «Συνταγές» βλέπε στη σελίδα 60 Η συσκευή είναι κατάλληλη για το ανακάτεμα, το ζύμωμα και το χτύπημα τροφίμων. Η συσκευή δεν επιτρέπεται να χρησιμοποιηθεί για την επεξεργασία άλλων ουσιών ή αντικειμένων. Με τη χρήση των εγκεκριμένων από τον κατασκευαστή περαιτέρω εξαρτημάτων είναι δυνατές πρόσθετες εφαρμογές. Χρησιμοποιείτε τη συσκευή μόνο με εγκεκριμένα, γνήσια εξάρτημα και προσαρτήματα. Μην χρησιμοποιείτε ποτέ τα εξαρτήματα για άλλες συσκευές. Χρησιμοποιείτε τη συσκευή μόνο σε εσωτερικούς χώρους, σε θερμοκρασία δωματίου και σε υψόμετρο μέχρι 2000 m πάνω από την επιφάνεια της θάλασσας.

## Σημαντικές υποδείξεις ασφαλείας

Διαβάστε προσεκτικά τις οδηγίες χρήσης, ενεργήστε σύμφωνα με αυτές και φυλάξτε τις! Η συσκευή θα πρέπει να συνοδεύεται από τις παρούσες οδηγίες όταν παραδίδεται σε έναν άλλο χρήστη. Η μη τήρηση των οδηγιών για τη σωστή χρήση της συσκευής αποκλείει την ευθύνη του κατασκευαστή για ζημιές που τυχόν προκύπτουν.

Αυτή η συσκευή μπορεί να χρησιμοποιηθεί από άτομα με περιορισμένες φυσικές, αισθητήριες ή πνευματικές ικανότητες ή με ανεπαρκή εμπειρία και/ή ανεπαρκείς γνώσεις, όταν επιτηρούνται ή έχουν ενημερωθεί σχετικά με την ασφαλή χρήση της συσκευής και έχουν κατανοήσει τους πιθανούς από τη χρήση της συσκευής κινδύνους. Τα παιδιά πρέπει να κρατιούνται μακριά από τη συσκευή και το ηλεκτρικό καλώδιο σύνδεσης και δεν επιτρέπεται να χειριστούν τη συσκευή. Τα παιδιά δεν επιτρέπεται να παίζουν με τη συσκευή. Ο καθαρισμός και η συντήρηση από το χρήστη δεν επιτρέπεται να εκτελείται από παιδιά.

### **⚠ Κίνδυνος ηλεκτροπληξίας και κίνδυνος πυρκαγιάς!**

- Η συσκευή επιτρέπεται να συνδεθεί σε ένα δίκτυο εναλλασσομένου ρεύματος μόνο μέσω μιας πρίζας, εγκατεστημένης σύμφωνα με τους κανονισμούς. Εξασφαλίστε, ότι το σύστημα αγωγών προστασίας (γείωση) της ηλεκτρικής εγκατάστασης του σπιτιού έχει εγκατασταθεί σύμφωνα με τους κανονισμούς.
- Συνδέετε και λειτουργείτε τη συσκευή μόνο σύμφωνα με τα στοιχεία στην πινακίδα τύπου. Χρησιμοποιείτε τη συσκευή μόνο, όταν το ηλεκτρικό καλώδιο και η συσκευή δεν παρουσιάζουν καμία ζημιά. Επίσκευές στη συσκευή, όπως π.χ. η αλλαγή του κατεστραμμένου καλωδίου σύνδεσης στο δίκτυο του ρεύματος επιτρέπεται να εκτελούνται μόνο από την υπηρεσία εξυπηρέτησης πελατών, ώστε να αποφεύγονται οι κίνδυνοι.

- Μη συνδέσετε ποτέ τη συσκευή σε χρονοδιακόπτες ή σε τηλεχειριζόμενες πρίζες. Παρακολουθείτε πάντοτε τη συσκευή κατά τη διάρκεια της λειτουργίας!
- Μην τοποθετείτε τη συσκευή πάνω ή κοντά σε πολύ ζεστές επιφάνειες, όπως π.χ. πλάκες εστιών. Μη φέρετε το ηλεκτρικό καλώδιο σε επαφή με καυτά αντικείμενα ή μην το τραβάτε πάνω από κοφτερές ακμές.
- Μη βυθίζετε ποτέ τη βασική συσκευή στο νερό ή μην την βάζετε στο πλυντήριο πιάτων. Μη χρησιμοποιήσετε κανέναν ατμοκαθαριστή. Μη χρησιμοποιείτε τη συσκευή με βρεγμένα χέρια.
- Η συσκευή μετά από κάθε χρήση, σε περίπτωση μη επιτήρησης, πριν από τη συναρμολόγηση, την αποσυναρμολόγηση ή τον καθαρισμό και σε περίπτωση σφάλματος πρέπει να αποσυνδέεται πάντοτε από το δίκτυο του ρεύματος.

### **Κίνδυνος τραυματισμού!**

- Πριν την αλλαγή εξαρτημάτων ή προσαρτημάτων, τα οποία κινούνται κατά τη λειτουργία, η συσκευή πρέπει να απενεργοποιηθεί και να αποσυνδεθεί από το δίκτυο του ρεύματος.
- Κατά το κατέβασμα του περιστρεφόμενου βραχίονα μην πιάνετε στο περίβλημα, για να αποφύγετε τη σύνθλιψη των δακτύλων ή των χεριών. Μην αλλάξετε τη ρύθμιση του στρεφόμενου βραχίονα, ενώ η συσκευή είναι ενεργοποιημένη.
- Λειτουργείτε τα εργαλεία μόνο με τοποθετημένο μπολ, τοποθετημένο καπάκι και τοποθετημένα καπάκια των μηχανισμών κίνησης! Σε περίπτωση χρήσης των εξαρτημάτων τοποθετήστε το μπολ, το καπάκι και το καπάκι του μηχανισμού κίνησης σύμφωνα με τις οδηγίες!
- Κατά τη διάρκεια της λειτουργίας μη βάζετε ποτέ τα χέρια σας μέσα στο μπολ ή στην υποδοχή πλήρωσης. Μη βάζετε κανένα αντικείμενο (π.χ. κουτάλα) μέσα στο μπολ ή στην υποδοχή πλήρωσης. Κρατάτε τα χέρια, τα μαλλιά, τα ρούχα και άλλα αντικείμενα μακριά από τα περιστρεφόμενα μέρη. Μετά την απενεργοποίηση εξακολουθεί να λειτουργεί ο κινητήρας για λίγο χρόνο ακόμη. Περιμένετε την πλήρη ακινητοποίηση του μηχανισμού κίνησης.
- Μη χρησιμοποιείτε ποτέ ταυτόχρονα εργαλεία και εξαρτήματα ή 2 εξαρτήματα. Σε περίπτωση χρήσης των εξαρτημάτων προσέξτε τόσο αυτές όσο και τις εκάστοτε συνημμένες οδηγίες χρήσης.
- Σε περίπτωση χρήσης των εξαρτημάτων προσέξτε το χαρακτηριστικό χρώμα στα εξαρτήματα και στο μηχανισμό κίνησης.

### **Κίνδυνος ασφυξίας!**

Μην αφήνετε τα παιδιά να παίζουν με τα υλικά συσκευασίας.

## Προσοχή!

- Συνίσταται να μην αφήνετε τη συσκευή ποτέ ενεργοποιημένη για περισσότερο χρόνο, από αυτόν που είναι απαραίτητος για την επεξεργασία των τροφίμων. Μη λειτουργείτε τη συσκευή χωρίς τρόφιμα (κενή λειτουργία).
- Η επιφάνεια εργασίας πρέπει να είναι καλά προσιτή, ανθεκτική στην υγρασία, σταθερή, επίπεδη, στεγνή και αρκετά μεγάλη, για την αποφυγή ζημιών από τις πιτσιλιές και για τη δυνατότητα μιας απρόσκοπτης εργασίας.

## Σημαντικό!

Καθαρίζετε οπωσδήποτε τη συσκευή μετά από κάθε χρήση ή όταν η συσκευή παραμένει για μεγαλύτερο χρονικό διάστημα αχρησιμοποίητη. → «Καθαρισμός και φροντίδα» βλέπε στη σελίδα 59

Συγχαρητήρια για την αγορά της νέας σας συσκευής από τον Οίκο Bosch. Περαιτέρω πληροφορίες σχετικά με τα προϊόντα μας θα βρείτε στην ιστοσελίδα μας.

[www.bosch-home.com](http://www.bosch-home.com)

Οι συσκευές μας εξελίσσονται διαρκώς. Γι' αυτό είναι πιθανό, να διαφέρουν ορισμένες λειτουργίες αυτών των οδηγιών. Σε αυτή την περίπτωση ελέγξτε, εάν στην ιστοσελίδα μας είναι διαθέσιμη μια νέα έκδοση αυτών των οδηγιών.

Σχετικά με τη χρήση αυτών των οδηγιών χρήσης: Τα εξώφυλλα αυτού του εγχειριδίου οδηγιών μπορείτε να τα ανοίξετε. Εκεί θα βρείτε εικονογραφήσεις, χαρακτηρισμένες με γράμματα και αριθμούς, στους οποίους γίνεται συνεχώς παραπομπή σε αυτές τις οδηγίες (π.χ. → **Σειρά εικόνων** ).

---

## Περιεχόμενα

Χρήση σύμφωνα με το σκοπό προορισμού.....	46
Σημαντικές υποδείξεις ασφαλείας.....	46
Με μια ματιά.....	49
Πριν την πρώτη χρήση.....	49
Εξαρτήματα και στοιχεία χειρισμού.....	49
Προετοιμασία.....	52
Ρυθμίσεις.....	52
Χρήση χωρίς πρόσθετες λειτουργίες.....	53
Χρήση της λειτουργίας χρόνου και χρονοδιακόπτη.....	54
Χρήση του SensorControl Plus.....	56
Χρήση της ζυγαριάς.....	58
Χρήση των εξαρτημάτων.....	59
Καθαρισμός και φροντίδα.....	59
Συνταγές.....	60
Λεπτή ρύθμιση των εργαλείων.....	61
Συστήματα ασφάλισης.....	62
Απόσυρση.....	62
Αντιμετώπιση βλαβών.....	63
Εξαρτήματα.....	65

## Με μια ματιά

Ανοίξτε παρακαλώ τις σελίδες με τις εικόνες.

→ **Εικ. Α**

### Βασική συσκευή

- 1 **Περιστρεφόμενος διακόπτης**
  - a Φωτεινός δακτύλιος (ένδειξη λειτουργίας)
  - b Κλίμακα ρύθμισης
- 2 **Πλήκτρο απασφάλισης**
- 3 **Περιστρεφόμενος βραχίονας**
- 4 **Κύριος μηχανισμός κίνησης (μαύρο)**
  - a Άνοιγμα για την τοποθέτηση των εργαλείων
- 5 **Μπροστινός μηχανισμός κίνησης (κίτρινο)**
  - a Καπάκι μηχανισμού κίνησης
- 6 **Πίσω μηχανισμός κίνησης (κόκκινο)**
  - a Καπάκι μηχανισμού κίνησης
- 7 **Θάκη φύλαξης καλωδίου ή τυλιχτήρας καλωδίου\***
- 8 **Εγκοπές για το μπολ**

### Πεδίο χειρισμού

- 9 **Πλήκτρα λειτουργιών**
  - a Πλήκτρα επιλογής λειτουργιών\*
  - b Πλήκτρα ρύθμισης
- 10 **Οθόνη ενδείξεων**

### Μπολ

- 11 **Μπολ από ανοξειδωτο χάλυβα**
- 12 **Καπάκι**
  - a Υποδοχή πλήρωσης

### Εργαλεία

- 13 **Αναδευτήρας «Profi Flexi»**
  - a Προστατευτικό πώμα με πλήκτρα απόρριψης
- 14 **Επαγγελματικό χτυπητήρι «Profi»**
  - a Προστατευτικό πώμα με πλήκτρα απόρριψης
- 15 **Ζυμωτήρι**
  - a Προστατευτικό πώμα με πλήκτρα απόρριψης

\* ανάλογα με το μοντέλο

**Υπόδειξη:** Ανάλογα με το μοντέλο παραδίδεται η κουζίνομηχανή σας με περαιτέρω εξαρτήματα.

## Πριν την πρώτη χρήση

Προτού να μπορεί να χρησιμοποιηθεί η νέα συσκευή, πρέπει πρώτα να ξεπακεταριστεί εντελώς, να καθαριστεί και να ελεγχθεί.

### Προσοχή!

Μη θέσετε σε λειτουργία ποτέ μια συσκευή που έχει βλάβη!

- Αφαιρέστε τη βασική συσκευή και όλα τα εξαρτήματα από τη συσκευασία και απομακρύνετε τα υπάρχοντα υλικά συσκευασίας.
- Ελέγξτε όλα τα εξαρτήματα για πληρότητα και εμφανείς ζημιές. → **Εικ. Α**
- Πριν την πρώτη χρήση καθαρίστε προσεκτικά όλα τα μέρη και στεγνώστε τα. → «Καθαρισμός και φροντίδα» βλέπε στη σελίδα 59

## Εξαρτήματα και στοιχεία χειρισμού

### Χαρακτηριστικό χρώμα

Οι μηχανισμοί κίνησης έχουν διαφορετικά χρώματα (μαύρο, κίτρινο και κόκκινο). Αυτό το χαρακτηριστικό χρώμα θα το βρείτε επίσης και στα εξαρτήματα. Χρησιμοποιήστε τα εξαρτήματα αποκλειστικά στο μηχανισμό κίνησης με το ίδιο χρώμα.

### Μηχανισμοί κίνησης

→ **Εικ. Α**

Η συσκευή διαθέτει 3 διαφορετικούς μηχανισμούς κίνησης.

#### Κύριος μηχανισμός κίνησης, μαύρο (4)

Για τη χρήση των εργαλείων ή για τη χρήση των εξαρτημάτων με ένα μηχανισμό γωνιακής μετάδοσης.



#### Μπροστινός μηχανισμός κίνησης, κίτρινο (5)

Για τη χρήση των εξαρτημάτων με κίτρινο τεμάχιο σύνδεσης.



#### Πίσω μηχανισμός κίνησης, κόκκινο (6)

Για τη χρήση των εξαρτημάτων με κόκκινο τεμάχιο σύνδεσης.



### Καπάκι μηχανισμού κίνησης (5a και 6a)

Για την κάλυψη των μη χρησιμοποιούμενων μηχανισμών κίνησης.

Περισσότερες πληροφορίες:

→ «Εξαρτήματα» βλέπε στη σελίδα 65

### Οθόνη ενδείξεων

→ Εικ. Α

Στην οθόνη ενδείξεων εμφανίζονται ρυθμίσεις, πληροφορίες, μηνύματα σφάλματος και τιμές. Τα μεγάλα κείμενα τρέχουν σε αυτή την περίπτωση από δεξιά προς τα αριστερά, για να εμφανίζονται πλήρως.

Παράδειγμα:





Η γλώσσα, στην οποία εμφανίζονται τα κείμενα, μπορεί να αλλάξει. → «Ρυθμίσεις» βλέπε στη σελίδα 52

### Πλήκτρα λειτουργιών

→ Εικ. Β

Η συσκευή διαθέτει 3 έως 5 πλήκτρα λειτουργιών (ανάλογα με το μοντέλο), με τα οποία επιλέγονται και ρυθμίζονται ιδιαίτερες πρόσθετες λειτουργίες και αυτόματα προγράμματα.

#### Πλήκτρα

 *	SensorControl Plus / Επιλογή προγράμματος / Προηγούμενο
 *	Χρονοδιακόπτης / Επιλογή / Προηγούμενο
 *	Ζυγαριά / Τάρα / Προηγούμενο
—	Επιλογή / Μείωση τιμών
+	Επιλογή / Αύξηση τιμών

\* ανάλογα με το μοντέλο

### Πλήκτρα επιλογής λειτουργιών



Πατώντας σύντομα, ενεργοποιείται η επιλεγμένη λειτουργία. Πατώντας και κρατώντας το πατημένο εγκαταλείπεται η επιλεγμένη λειτουργία και στην οθόνη ενδείξεων εμφανίζεται ξανά «OptiMUM».

**Υπόδειξη:** Ο χειρισμός των πλήκτρων γίνεται με ένα ελαφρό άγγιγμα με το δάκτυλο. Η χρήση γαντιών κουζίνας μπορεί να επηρεάσει τη λειτουργία των πλήκτρων. Ένας χειρισμός με αντικείμενα (π.χ. κουτάλα) δεν είναι δυνατός.

### Περιστρεφόμενος διακόπτης με φωτεινό δακτύλιο



→ Εικ. Β

Με τον περιστρεφόμενο διακόπτη επιλέγεται η επιθυμητή ταχύτητα, ξεκινά ένα αυτόματο πρόγραμμα ή απενεργοποιείται η συσκευή. Κατά τη διάρκεια της λειτουργίας ανάβει ένας ενσωματωμένος φωτεινός δακτύλιος. Σε περίπτωση ενός σφάλματος στο χειρισμό της συσκευής, μιας ενεργοποίησης των ηλεκτρονικών ασφαλειών ή ενός ελαττώματος της συσκευής δεν μπορεί να ενεργοποιηθεί πλέον η συσκευή και ο φωτεινός δακτύλιος ανάβει.

#### Ρυθμίσεις

**M/A** Η ρύθμιση **M/A** έχει δύο διαφορετικές λειτουργίες:

#### Στάνταρ (M):

Στιγμιαία λειτουργία το μέγιστο αριθμό στροφών / γρήγορα. Κρατήστε το διακόπτη για την επιθυμητή διάρκεια.

#### Με SensorControl Plus (A):

Αυτόματη ρύθμιση της διάρκειας. Μετά την ενεργοποίηση της αυτόματης λειτουργίας θέστε το διακόπτη στο **M/A** και κρατήστε τον μερικά δευτερόλεπτα σε αυτή τη θέση. Ο διακόπτης παραμένει στο **M/A** και επιστρέφει μετά το πέρας της αυτόματης λειτουργίας ξανά στο **O**. Η συσκευή είναι απενεργοποιημένη. → «Χρήση του SensorControl Plus» βλέπε στη σελίδα 56

**O** Στάση / Απενεργοποίηση

## Ρυθμίσεις

	Λειτουργία «Προσεκτική ανάμειξη» με το χαμηλότερο αριθμό στροφών / πολύ αργά
<b>1...7</b>	Βαθμίδες ταχύτητας <b>1:</b> ο μικρότερος αριθμός στροφών / αργά <b>7:</b> ο μεγαλύτερος αριθμός στροφών / γρήγορα

## Εργαλεία

→ Εικ. 

### Αναδευτήρας «Profi Flexi»

Για το ανακάτεμα ζύμης, π.χ. απλή ζύμη ή μους. Για την προσεκτική ανάμειξη μαρέγκας ή σαντιγί.



### Επαγγελματικό χτυπητήρι «Profi»

Για το χτύπημα μαρέγκας, σαντιγί και για το χτύπημα ελαφριάς ζύμης, π.χ. ζύμη μπισκότου.



### Ζυμωτήρι

Για το ζύμωμα βαριάς ζύμης (π.χ. ζύμη μαγιάς) και για την προσεκτική ανάμειξη υλικών, τα οποία δεν πρέπει να τεμαχιστούν (π.χ. σταφίδες, κομμάτια σοκολάτας).



## Συστάσεις για την ταχύτητα

	Για την προσεκτική ανάμειξη και το προσεκτικό ανακάτεμα διαφόρων υλικών (π.χ. προσεκτική ανάμειξη μαρέγκας)
<b>1-2</b>	Για την ανάδευση και το ανακάτεμα των υλικών
<b>3</b>	Για το ζύμωμα βαριάς ζύμης με το ζυμωτήρι
<b>5-7</b>	Για το ανακάτεμα και χτύπημα των υλικών (π.χ. σαντιγί) με τον επαγγελματικό αναδευτήρα «Profi Flexi» ή το επαγγελματικό χτυπητήρι «Profi»
<b>M/A</b>	Για τη χρήση των εργαλείων με SensorControl Plus → «Χρήση του SensorControl Plus» βλέπε στη σελίδα 56

## Λεπτή ρύθμιση των εργαλείων

Η συσκευή είναι από το εργοστάσιο ρυθμισμένη έτσι, ώστε το επαγγελματικό χτυπητήρι «Profi» σχεδόν να αγγίζει τον πυθμένα του μπολ, για να αναμειγνύονται τα υλικά ιδανικά μεταξύ τους. Όταν τα εργαλεία ακουμπούν στον πυθμένα του μπολ ή απέχουν πολύ από αυτόν, μπορεί να διορθωθεί η απόσταση εύκολα. → «Λεπτή ρύθμιση των εργαλείων» βλέπε στη σελίδα 61

## Περιστρεφόμενος βραχίονας

→ Εικ. 



Ο περιστρεφόμενος βραχίονας στρέφεται προς τα επάνω, για την τοποθέτηση ή την αφαίρεση ενός εργαλείου ή του μπολ. Ο περιστρεφόμενος βραχίονας είναι εξοπλισμένος με τη λειτουργία «EasyArm Lift», η οποία υποστηρίζει την κίνηση του περιστρεφόμενου βραχίονα προς τα επάνω.

## Μπολ και καπάκι

→ Εικ. 

Η συσκευή παραδίδεται με ένα ειδικό μπολ, το οποίο με την τοποθέτηση και την περιστροφή συνδέεται σταθερά με τη βασική συσκευή. Το καπάκι στερεώνεται στον περιστρεφόμενο βραχίονα και ανοίγει αυτόματα με το σήκωμα του περιστρεφόμενου βραχίονα.

## Τοποθέτηση και αφαίρεση εργαλείων

→ Εικ. 

Τα εργαλεία είναι εξοπλισμένα στο προστατευτικό πώμα με πλήκτρα απόρριψης, τα οποία χρησιμεύουν για την απλή αφαίρεση των εργαλείων.

**Τοποθέτηση εργαλείου:** Περάστε το εργαλείο μέχρι να ασφαλίσει στο κύριο μηχανισμό κίνησης. Το προστατευτικό πώμα καλύπτει το μηχανισμό κίνησης.

**Αφαίρεση εργαλείου:** Πιέστε τα δύο πλήκτρα απόρριψης, μέχρι να ελευθερωθεί το εργαλείο. Αφαιρέστε το εργαλείο από το μηχανισμό κίνησης.

## Τυλιχτήρας καλωδίου

→ **Εικ. Α**



**Ανάλογα με το μοντέλο:** Η συσκευή είναι εξοπλισμένη με έναν αυτόματο τυλιχτήρα καλωδίου. Τραβήξτε το ηλεκτρικό καλώδιο μεμιάς ως το επιθυμητό μήκος (το πολύ 125 cm) προς τα έξω και αφήστε το αργά ελεύθερο, το καλώδιο έχει κλειδώσει στη θέση αυτή.

### Ελάττωση του μήκους του καλωδίου:

Τραβήξτε ελαφρά το καλώδιο και αφήστε το να τυλιχτεί μέχρι το επιθυμητό μήκος. Μετά τραβήξτε εκ νέου ελαφρά το καλώδιο και αφήστε το αργά ελεύθερο, το καλώδιο σταθεροποιείται.

**Σημαντικό:** Μη σπρώξετε το καλώδιο μέσα με το χέρι. Εάν μαγκωθεί το καλώδιο, τότε τραβήξτε το εντελώς έξω και αφήστε το ξανά να ξανατυλιχτεί.

## Θήκη φύλαξης καλωδίου

→ **Εικ. Β**



### Ανάλογα με το μοντέλο:

Η συσκευή είναι εξοπλισμένη με μια θήκη καλωδίου. Το μήκος του ηλεκτρικού καλωδίου μπορεί να ρυθμιστεί κατάλληλα, τραβώντας έξω ή σπρώχνοντας μέσα το καλώδιο.

## Συστήματα ασφάλισης

Η συσκευή διαθέτει διάφορα συστήματα ασφάλισης. → «Συστήματα ασφάλισης» βλέπε στη σελίδα 62

## Προετοιμασία

- Τοποθετήστε τη βασική συσκευή πάνω σε μια λεία, καθαρή και σταθερή επιφάνεια.
- Τραβήξτε έξω το ηλεκτρικό καλώδιο στο απαραίτητο μήκος.
- Πιέστε το πλήκτρο απασφάλισης και σηκώστε τον περιστρεφόμενο βραχίονα μέχρι τέρμα.
- Τοποθετήστε το καπάκι μαζί με την υποδοχή πλήρωσης προς τα εμπρός πάνω στον κύριο μηχανισμό κίνησης.
- Τοποθετήστε το μπολ. Προσέξτε εδώ τις εγκοπές στη βασική συσκευή.
- Γυρίστε το μπολ μέχρι να ασφαλίσει ενάντια στη φορά των δεικτών του ρολογιού.

Η βασική συσκευή είναι προετοιμασμένη για την περαιτέρω χρήση.

**Σημαντικό:** Μη μεταποτίσετε τη συσκευή πάνω στην επιφάνεια εργασίας, επειδή αυτό επηρεάζει αρνητικά τη λειτουργία της ζυγαριάς. Σηκώστε τη συσκευή, για να την μεταποτίσετε.

## Ρυθμίσεις

- Πιέστε το πλήκτρο απασφάλισης και πιέστε τον περιστρεφόμενο βραχίονα προς τα κάτω μέχρι να ασφαλίσει.
- Συνδέστε το φως στην πρίζα. Η συσκευή είναι ενεργοποιημένη.
- Στην οθόνη ενδείξεων εμφανίζεται «OptiMUM».

**Υπόδειξη:** Όταν μέσα σε ένα ορισμένο χρονικό διάστημα δε γίνει χρήση ή χειρισμός της συσκευής, εξασθενεί σταδιακά η οθόνη ενδείξεων και περνά στη λειτουργία ετοιμότητας (Standby). Αγγίζοντας ένα οποιοδήποτε πλήκτρο, εμφανίζεται ξανά «OptiMUM».



- Κρατήστε τα πλήκτρα ☺ και + ταυτόχρονα πατημένα, μέχρι να ανοίξει το μενού διαμόρφωσης.
- Αφήστε τα πλήκτρα ☺ και + ξανά ελεύθερα.

## Επιλογή ρύθμισης

- Πατώντας κάθε φορά σύντομα το πλήκτρο ☺, εμφανίζονται διαδοχικά οι ακόλουθες ρυθμίσεις.
  - ΓΛΩΣΣΑ  
Η γλώσσα, στην οποία εμφανίζονται τα κείμενα της οθόνης ενδείξεων.
  - ΗΧΟΣ  
Ένταση του ήχου των ηχητικών σημάτων - ρύθμιση σε 6 βαθμίδες από απενεργοποιημένη μέχρι δυνατά.
  - ΦΩΤΕΙΝΟΤΗΤΑ  
Η φωτεινότητα της οθόνης ενδείξεων - ρύθμιση σε 6 βαθμίδες από σκοτεινή μέχρι φωτεινή.
  - ΜΟΝΑΔΕΣ (στα μοντέλα με ζυγαριά)  
Μονάδα ένδειξης της ζυγαριάς - γραμμάρια (g) ή λίβρες (lb).





## Αλλαγή και αποθήκευση των ρυθμίσεων

- Με το πλήκτρο + ή – αλλάζει η τρέχουσα ρύθμιση.
- Κρατήστε τα πλήκτρα  και + ταυτόχρονα πατημένα, μέχρι να εμφανιστεί η ένδειξη «ΑΠΟΘΗΚΕΥΤΗΚΕ» στην οθόνη ενδείξεων.
- Αφήστε τα πλήκτρα  και + ξανά ελεύθερα. Οι αλλαγμένες ρυθμίσεις αποθηκεύτηκαν.

## Παράδειγμα: Ρύθμιση της γλώσσας





→ **βλέπε επίσης στις σύντομες οδηγίες**

- Κρατήστε τα πλήκτρα  και + ταυτόχρονα πατημένα, μέχρι να ανοίξει το μενού διαμόρφωσης.
- Αφήστε τα πλήκτρα  και + ξανά ελεύθερα.
- Πατήστε το πλήκτρο  τόσες φορές, μέχρι να εμφανιστεί η επιλογή της γλώσσας

**ΓΛΩΣΣΑ**  
**ΕΛΛΗΝΙΚΑ**

- Πατήστε το πλήκτρο + ή – τόσες φορές, μέχρι να εμφανιστεί η επιθυμητή γλώσσα.
- Κρατήστε τα πλήκτρα  και + ταυτόχρονα πατημένα, μέχρι να εμφανιστεί η ένδειξη «ΡΥΘΜΙΣΗ ΑΠΟΘΗΚΕΥΤΗΚΕ» στην οθόνη ενδείξεων.

**ΡΥΘΜΙΣΗ**  
**ΑΠΟΘΗΚΕΥΤΗΚΕ**

- Στην οθόνη εμφανίζεται η επιλογή γλώσσας.
- Αφήστε τα πλήκτρα  και + ξανά ελεύθερα. Η επιλογή γλώσσας έχει αποθηκευτεί.
- Κρατήστε πατημένο ένα από τα πλήκτρα λειτουργίας (//) , μέχρι στην οθόνη ενδείξεων να εμφανιστεί «OptiMUM». Η συσκευή βρίσκεται σε ετοιμότητα λειτουργίας.

**Υπόδειξη:** Εάν η συσκευή ενεργοποιηθεί με τον περιστρεφόμενο διακόπτη, εγκαταλείπεται το μενού αμέσως.

## Χρήση χωρίς πρόσθετες λειτουργίες

### **Κίνδυνος τραυματισμού!**

- Βάλτε το φιν στην πρίζα. αφού πρώτα έχουν ολοκληρωθεί όλες οι προετοιμασίες για την εργασία με τη συσκευή.
- Κατά τη διάρκεια της λειτουργίας μη βάζετε ποτέ τα χέρια σας μέσα στο μπολ ή στην υποδοχή πλήρωσης.
- Εργαζόσαστε μόνο με τοποθετημένο το καπάκι.
- Πριν από την κίνηση του περιστρεφόμενου βραχίονα ή την αλλαγή των εργαλείων περιμένετε οπωσδήποτε την ακινητοποίηση του μηχανισμού κίνησης.
- Για λόγους ασφαλείας τοποθετείτε οπωσδήποτε το καπάκι του μηχανισμού κίνησης στον μπροστινό και πίσω μηχανισμό κίνησης.

### **Σημαντικό:**

- Προετοιμάστε τη βασική συσκευή, όπως περιγράφεται στο σημείο «Προετοιμασία».
- Η συσκευή δεν μπορεί να ενεργοποιηθεί, όταν το μπολ δεν είναι σωστά τοποθετημένο.

**Υπόδειξη:** Η λειτουργία «ΩΡΑ» ξεκινά αυτόματα σε κάθε χρήση, μετρά τη διάρκεια επεξεργασίας και την δείχνει στην οθόνη ενδείξεων.

### → **Σειρά εικόνων**

1. Ανάλογα με την εργασία επεξεργασίας επιλέξτε τον επαγγελματικό αναδευτήρα «Profi Flexi», το επαγγελματικό χτυπητήρι «Profi» ή το ζυμωτήρι → «Εργαλεία» *βλέπε στη σελίδα 51*. Περάστε το εργαλείο μέχρι να ασφαλίσει στο κύριο μηχανισμό κίνησης. Το προστατευτικό πώμα καλύπτει το μηχανισμό κίνησης.
2. Βάλτε τα υλικά που πρόκειται να επεξεργαστείτε, μέσα στο μπολ.
3. Πιέστε το πλήκτρο απασφάλισης και πιέστε τον περιστρεφόμενο βραχίονα προς τα κάτω μέχρι να ασφαλίσει.

### **⚠ Κίνδυνος τραυματισμού!**

Κατεβάστε τον περιστρεφόμενο βραχίονα προσεκτικά! Προσέξτε, να μη μαγκωθούν τα δάκτυλα ή τα χέρια.

### **Χειρισμός της συσκευής**

4. Συνδέστε το φισ στην πρίζα. Στην οθόνη ενδείξεων εμφανίζεται «OptiMUM».
5. Θέστε τον περιστρεφόμενο διακόπτη στην επιθυμητή βαθμίδα (→ «*Συστάσεις για την ταχύτητα*» βλέπε στη σελίδα 51).  
Στην οθόνη ενδείξεων εμφανίζεται «ΩΡΑ» και η χρονική διάρκεια επεξεργασίας που πέρασε εμφανίζεται σε λεπτά και δευτερόλεπτα.

**Υπόδειξη:** Από μια διάρκεια 60 λεπτών εμφανίζονται πρόσθετα οι ώρες: «1:01:30».

6. Επεξεργαστείτε τα υλικά τόσο, μέχρι να επιτευχθεί το επιθυμητό αποτέλεσμα.
7. Θέστε τον περιστρεφόμενο διακόπτη στο **○**. Περιμένετε την ακινητοποίηση του μηχανισμού κίνησης. Αποσυνδέστε το φισ.
8. Πιέστε το πλήκτρο απασφάλισης και σηκώστε τον περιστρεφόμενο βραχίονα μέχρι τέρμα.
9. Γυρίστε το μπολ προς τη φορά των δεικτών του ρολογιού, μέχρι να μπορεί να σηκωθεί. Αφαιρέστε το μπολ.
10. Πιέστε τα δύο πλήκτρα απόρριψης, μέχρι να ελευθερωθεί το εργαλείο. Αφαιρέστε το εργαλείο από το μηχανισμό κίνησης.
11. Αφαιρέστε το καπάκι από το μηχανισμό κίνησης.
12. Καθαρίστε όλα τα εξαρτήματα αμέσως μετά τη χρήση. → «*Καθαρισμός και φροντίδα*» βλέπε στη σελίδα 59

**Υπόδειξη:** Χρησιμοποιήστε επίσης τα δικά μας παραδείγματα εφαρμογής, για να γνωρίσετε καλύτερα την καινούργια σας συσκευή και τις λειτουργίες της. → «*Συνταγές*» βλέπε στη σελίδα 60

### **Συμπλήρωση υλικών**

Κατά τη διάρκεια της επεξεργασίας μπορούν να προτεθούν επίσης περαιτέρω υλικά.

#### **→ Εικ. 6**

- Με τη συσκευή σε λειτουργία προσθέστε προσεκτικά περαιτέρω υλικά μέσα από την υποδοχή πλήρωσης στο καπάκι.

### **⚠ Κίνδυνος τραυματισμού!**

Κατά τη διάρκεια της λειτουργίας μη βάζετε ποτέ τα χέρια σας μέσα στο μπολ ή στην υποδοχή πλήρωσης. Μη βάζετε κανένα αντικείμενο (π.χ. κουτάλα) μέσα στο μπολ ή στην υποδοχή πλήρωσης.

#### **→ Σειρά εικόνων 9**

1. Για να προσθέσετε μεγαλύτερες ποσότητες ή περισσότερα υλικά, θέστε τον περιστρεφόμενο διακόπτη στο **○**. Περιμένετε την ακινητοποίηση του μηχανισμού κίνησης.
2. Πιέστε το πλήκτρο απασφάλισης και σηκώστε τον περιστρεφόμενο βραχίονα μέχρι τέρμα.
3. Προσθέστε τα υλικά απευθείας στο μπολ. Πιέστε το πλήκτρο απασφάλισης και πιέστε τον περιστρεφόμενο βραχίονα προς τα κάτω μέχρι να ασφαλίσει. Στην οθόνη ενδείξεων εμφανίζεται «OptiMUM». Συνεχίστε την επεξεργασία των υλικών.

## **Χρήση της λειτουργίας χρόνου και χρονοδιακόπτη**

Η συσκευή είναι εξοπλισμένη με μια λειτουργία χρόνου και χρονοδιακόπτη. Οι ακόλουθες λειτουργίες είναι δυνατές:

### **Λειτουργία «ΩΡΑ»**

Ένδειξη της χρονικής διάρκειας επεξεργασίας που πέρασε (στάντα ρύθμιση). Η λειτουργία «ΩΡΑ» ξεκινά αυτόματα, όταν αρχίσει η επεξεργασία των τροφίμων.

#### **Υποδείξεις:**

- Κατά τη διάρκεια της επεξεργασίας πατήστε σύντομα το πλήκτρο **⏸**, για να ενεργοποιήσετε τη λειτουργία «ΧΡΟΝΟΔΙΑΚΟΠΤΗΣ».

- Κατά τη διάρκεια της επεξεργασίας κρατήστε το πλήκτρο  πατημένο, για να επαναφέρετε την ένδειξη στο «00:00».

## Λειτουργία «ΧΡΟΝΟΔΙΑΚΟΠΤΗΣ»



Ρύθμιση μιας επιθυμητής διάρκειας. Όταν λήξει η διάρκεια, ηχεί ένα ηχητικό σήμα και η επεξεργασία τερματίζεται. Η λειτουργία μπορεί επίσης να χρησιμοποιηθεί χωρίς την επεξεργασία τροφίμων (π.χ. για χρόνοι μαγειρέματος ή χρόνοι ηρεμίας των τροφίμων).

### → Σειρά εικόνων



1. Προετοιμάστε τη συσκευή. Προσθέστε τα υλικά.
  2. Συνδέστε το φινι στην πρίζα. Στην οθόνη ενδείξεων εμφανίζεται «OptiMUM».
  3. Πατήστε το πλήκτρο . Στην οθόνη ενδείξεων εμφανίζεται «00:00».
  4. Με το πλήκτρο  $+$  ή  $-$  ρυθμίστε την επιθυμητή χρονική διάρκεια επεξεργασίας. Κρατώντας πατημένο το εκάστοτε πλήκτρο, αλλάζουν οι τιμές γρηγορότερα. Η ρυθμισμένη χρονική διάρκεια επεξεργασίας παραμένει περίπου 5 λεπτά αποθηκευμένη.
  5. Θέστε τον περιστρεφόμενο διακόπτη στην επιθυμητή βαθμίδα.
  6. Στην οθόνη ενδείξεων εμφανίζεται η υπόλοιπη διάρκεια και μετρίεται αντίστροφα.
  7. Όταν λήξει η υπόλοιπη διάρκεια, ηχεί ένα ηχητικό σήμα και η συσκευή σταματά την επεξεργασία αυτόματα. Στην οθόνη ενδείξεων εμφανίζεται «ΤΕΛΟΣ ΧΡΟΝΟΔΙΑΚΟΠΤΗΣ».
- Υπόδειξη:** Ενεργοποιήστε το ηχητικό σήμα → «Ρυθμίσεις» βλέπε στη σελίδα 52
8. Στην οθόνη ενδείξεων εμφανίζεται «ΓΥΡΙΣΤΕ ΤΟΝ ΔΙΑΚΟΠΤΗ ΣΤΟ 0».
  9. Θέστε τον περιστρεφόμενο διακόπτη στο **0**. Στην οθόνη ενδείξεων εμφανίζεται «OptiMUM».
  10. Αποσυνδέστε το φινι.
  11. Η επεξεργασία με τη λειτουργία «ΧΡΟΝΟΔΙΑΚΟΠΤΗΣ» έχει τερματιστεί.

12. Καθαρίστε όλα τα εξαρτήματα αμέσως μετά τη χρήση. → «Καθαρισμός και φροντίδα» βλέπε στη σελίδα 59

### Υποδείξεις:

- Στην οθόνη ενδείξεων εμφανίζεται η χρονική διάρκεια σε λεπτά και δευτερόλεπτα. Παράδειγμα: 1 λεπτό και 30 δευτερόλεπτα: «01:30». Από μια διάρκεια 60 λεπτών εμφανίζονται πρόσθετα οι ώρες: «1:01:30».
- Πατήστε το πλήκτρο  $+$  ή  $-$ , για να προσαρμόσετε την εμφανιζόμενη υπόλοιπη διάρκεια.
- Πατήστε το πλήκτρο  2 φορές σύντομα, για να σταματήσετε το χρονοδιακόπτη (η συσκευή συνεχίζει να λειτουργεί) ή για να ξεκινήσετε ξανά.
- Γυρίστε τον περιστρεφόμενο διακόπτη στο **0**, για να διακόψετε την επεξεργασία. Η υπόλοιπη διάρκεια παραμένει αποθηκευμένη και μετά την επανεργοποίηση συνεχίζει να μετρίεται αντίστροφα.
- Κρατήστε το πλήκτρο  πατημένο, για να απενεργοποιήσετε το χρονοδιακόπτη. Στην οθόνη ενδείξεων εμφανίζεται «OptiMUM». Στην οθόνη ενδείξεων εμφανίζεται «00:00». Η λειτουργία «ΩΡΑ» είναι ξανά ενεργοποιημένη.

### Χρήση χρονοδιακόπτη χωρίς επεξεργασία τροφίμων:

- Πατήστε το πλήκτρο . Στην οθόνη ενδείξεων εμφανίζεται «00:00».
- Με το πλήκτρο  $+$  ή  $-$  ρυθμίστε την επιθυμητή χρονική διάρκεια επεξεργασίας.
- Πατήστε το πλήκτρο  2 φορές σύντομα, για να ξεκινήσετε το χρονοδιακόπτη.
- Στην οθόνη ενδείξεων εμφανίζεται η υπόλοιπη διάρκεια και μετρίεται αντίστροφα.
- Όταν λήξει η χρονική διάρκεια, ηχεί ένα ηχητικό σήμα. Στην οθόνη ενδείξεων εμφανίζεται «ΤΕΛΟΣ ΧΡΟΝΟΔΙΑΚΟΠΤΗΣ».

### Υποδείξεις:

- Πατήστε το πλήκτρο  2 φορές σύντομα, για να σταματήσετε ή να ξεκινήσετε ξανά το χρονοδιακόπτη.
- Εάν κατά τη διάρκεια της χρήσης του χρονοδιακόπτη αρχίσει η επεξεργασία τροφίμων, τότε λειτουργεί η συσκευή μέχρι τη λήξη της υπόλοιπης διάρκειας και τερματίζει την επεξεργασία αυτόματα.



## Χρήση του SensorControl Plus

Η συσκευή είναι εξοπλισμένη (ανάλογα με το μοντέλο) με τα αυτόματα προγράμματα SensorControl Plus. Αισθητήρες επιβλέπουν την επεξεργασία των υλικών και απενεργοποιούν αυτόματα μετά την επίτευξη της προγραμματισμένης εκ των προτέρων συνεκτικότητας τη συσκευή.

Με το SensorControl Plus είναι διαθέσιμα τα ακόλουθα αυτόματα προγράμματα.

- ΣΑΝΤΙΓΥ  
Αυτόματη παρασκευή σαντιγί.
- ΜΑΡΕΓΚΑ  
Αυτόματη παρασκευή μαρέγκας από ασπράδια αυγών.
- ΖΥΜΗ  
Αυτόματη παρασκευή ζύμης μαγιάς.

### Επιλογή προγράμματος

- Πατήστε το πλήκτρο . Στην οθόνη ενδείξεων εμφανίζεται «ΣΑΝΤΙΓΥ».
- Πατήστε το πλήκτρο  ή τα πλήκτρα +/-. Εμφανίζονται διαδοχικά τα ακόλουθα προγράμματα:

Πρόγραμμα	Εργαλείο / Υλικά
ΣΑΝΤΙΓΥ >300 ml *	<b>Επαγγελματικό χτυπητήρι «Profi»</b> 300-700 ml κρέμα γάλακτος
ΣΑΝΤΙΓΥ >700 ml *	<b>Επαγγελματικό χτυπητήρι «Profi»</b> 700-1500 ml κρέμα γάλακτος
ΜΑΡΕΓΚΑ	<b>Επαγγελματικό χτυπητήρι «Profi»</b> Ασπράδια από 2-12 αυγά
ΖΥΜΗ	<b>Ζυμωτήρι</b> Υλικά και ποσότητες ανάλογα με τη συνταγή → «Συνταγές» βλέπε στη σελίδα 60

\* Στις συσκευές με ενσωματωμένη ζυγαριά δεν εμφανίζονται οι επιλογές «> 300 ml» και «> 700 ml» για «ΣΑΝΤΙΓΥ». Στην οθόνη ενδείξεων αναβοσβήνει «0g». Όταν προστεθεί μεταξύ 300 ml και 1.500 ml σαντιγί, η οθόνη ενδείξεων δείχνει συνεχώς την ποσότητα και η συσκευή χρησιμοποιεί αυτόματα τις σωστές ρυθμίσεις. Σε περίπτωση που προστεθεί λιγότερη ή περισσότερη σαντιγί, αναβοσβήνει το εμφανιζόμενο βάρος.

### Υποδείξεις:

- Πριν την πρώτη χρήση της αυτόματης λειτουργίας SensorControl Plus πρέπει η κουζίνομηχανή να είναι το λιγότερο 2 λεπτά σε λειτουργία, για να εξασφαλιστεί μια σωστή λειτουργία του συστήματος αισθητήρων.
- Προσθέστε πρώτα τα υλικά, αφού επιλεγεί το πρόγραμμα και η ζυγαριά δείχνει «0 g» ή «0,00 lb» (ανάλογα με τη ρύθμιση) ή στην οθόνη ενδείξεων εμφανίζεται «ΠΡΟΣΘΗΚΗ ΥΛΙΚΩΝ».
- Εάν η συσκευή ενεργοποιηθεί με τον περιστρεφόμενο διακόπτη, εγκαταλείπεται το μενού αμέσως.
- Όταν έχει ξεκινήσει η επεξεργασία με το SensorControl Plus, μην προσθέσετε άλλα υλικά.
- Το SensorControl Plus είναι προγραμματισμένο μόνο για τα περιγραφόμενα εργαλεία και τρόφιμα (στις αναφερόμενες ποσότητες). Άλλοι συνδυασμοί δεν είναι δυνατοί.



- Η φρεσκάδα, η θερμοκρασία και τα συστατικά των χρησιμοποιούμενων υλικών επηρεάζουν τον απαιτούμενο χρόνο και το αποτέλεσμα.
- Το SensorControl Plus μπορεί να πετύχει ιδανικά αποτελέσματα μόνο, όταν τα αυγά είναι φρέσκα ή η σαντιγί ήταν στο ψυγείο (περίπου 6 °C).
- Η προηγουμένως κατεψυγμένη σαντιγί δεν μπορεί να χτυπηθεί.
- Η χρήση κρέμας γάλακτος με πρόσθετα ή χωρίς λακτόζη δεν μπορεί να οδηγήσει σε ιδανικά αποτελέσματα.
- Προσθέστε τη ζάχαρη, τις αρωματικές ουσίες και τα άλλα πρόσθετα για τη σαντιγί ή τη μαρέγκα μόνο μετά τη λήξη του SensorControl Plus.
- Μετά την εκκίνηση του SensorControl Plus τα πλήκτρα είναι κλειδωμένα. Μετά την εκκίνηση του SensorControl Plus τα πλήκτρα είναι κλειδωμένα.
- Για τη διακοπή του SensorControl Plus, θέστε τον περιστρεφόμενο διακόπτη στο **O**. Γ' αυτό πρέπει να ξεπεραστεί μια μικρή αντίσταση.
- Σε περίπτωση που το αποτέλεσμα δεν ανταποκρίνεται στις επιθυμίες σας, θέστε τον περιστρεφόμενο διακόπτη στη βαθμίδα **7** (για σαντιγί και μαρέγκα) ή στη βαθμίδα **3** (για ζύμη μαγιάς) και συνεχίστε την επεξεργασία των υλικών μέχρι την επιθυμητή συνεκτικότητα.
- Μην ξεκινήσετε το SensorControl Plus καμία δεύτερη φορά με ήδη επεξεργασμένα υλικά.

## Ένα παράδειγμα:

### Παρασκευή μαρέγκας με το SensorControl Plus

#### → Σειρά εικόνων

1. Προετοιμάστε τη βασική συσκευή και τοποθετήστε το επαγγελματικό χτυπητήρι «Profi».
2. Πιέστε το πλήκτρο απασφάλισης και πιέστε τον περιστρεφόμενο βραχίονα προς τα κάτω μέχρι να ασφαλίσει.
3. Συνδέστε το φιν στην πρίζα. Στην οθόνη ενδείξεων εμφανίζεται «OptiMUM».
4. Χωρίστε τα αυγά (2-12 κομμάτια).

5. Πατήστε το πλήκτρο . Στην οθόνη ενδείξεων εμφανίζεται «ΣΑΝΤΙΓΥ».  
**Υπόδειξη:** Στα μοντέλα χωρίς ζυγαριά εμφανίζεται «ΣΑΝΤΙΓΥ >300 ml». Πατήστε ξανά το πλήκτρο . Στην οθόνη ενδείξεων εμφανίζεται «ΣΑΝΤΙΓΥ >700 ml».
6. Πατήστε το πλήκτρο . Στην οθόνη ενδείξεων εμφανίζεται «ΜΑΡΕΓΚΑ».  
**Υπόδειξη:** Στις συσκευές με ενσωματωμένη ζυγαριά βαθμονομείται τώρα η ζυγαριά. Κατά τη διάρκεια της βαθμονόμησης εμφανίζονται στην οθόνη ενδείξεων διάδοχα ξεχωριστές γραμμές: «- - - -» (Τάρα). Στην οθόνη ενδείξεων εμφανίζεται «0 g» ή «0.00 lb» (ανάλογα με τη ρύθμιση).
7. Βάλτε τα ασπράδια των αυγών στο μπωλ. Στην οθόνη ενδείξεων εμφανίζεται «ΚΡΑΤΗΜΑ ΔΙΑΚΟΠΤΗ ΣΕ Μ/Α ΓΙΑ 2s».
8. Θέστε τον περιστρεφόμενο διακόπτη στο **M/A** και κρατήστε τον σταθερά σε αυτή τη θέση 2 δευτερόλεπτα.
9. Μετά από 2 δευτερόλεπτα σταθεροποιείται αυτόματα ο περιστρεφόμενος διακόπτης και παραμένει, αφού αφεθεί ελεύθερος στο **M/A**.
- Σημαντικό:** Εάν ο περιστρεφόμενος διακόπτης δεν παραμένει στο **M/A**, τότε δεν κρατήθηκε αρκετά σε αυτή τη θέση.
10. Στην οθόνη ενδείξεων εμφανίζεται «SENSOR CONTROL PLUS». Το SensorControl Plus επιβλέπει την επεξεργασία.
11. Όταν επιτευχθεί η προγραμματισμένη εκ των προτέρων συνεκτικότητα, ηχεί ένα ηχητικό σήμα και η επεξεργασία τερματίζεται. Στην οθόνη ενδείξεων εμφανίζεται «ΤΕΛΟΣ».  
**Υπόδειξη:** Ενεργοποιήστε το ηχητικό σήμα → «Ρυθμίσεις» βλέπε στη σελίδα 52
12. Ο περιστρεφόμενος διακόπτης περνά αυτόματα στο **O**. Στην οθόνη ενδείξεων εμφανίζεται «OptiMUM».
13. Αποσυνδέστε το φιν.
14. Η επεξεργασία με τη λειτουργία «ΜΑΡΕΓΚΑ» έχει τερματιστεί.
15. Καθαρίστε όλα τα εξαρτήματα αμέσως μετά τη χρήση. → «Καθαρισμός και φροντίδα» βλέπε στη σελίδα 59

## Χρήση της ζυγαριάς

Η συσκευή είναι εξοπλισμένη (ανάλογα με το μοντέλο) με μια ζυγαριά. Οι ακόλουθες εφαρμογές είναι δυνατές:



- Ζύγισμα των υλικών που συμπληρώσατε (είτε κάθε υλικό ξεχωριστά ή το σύνολο όλων των υλικών).
- Προεπιλογή ενός επιθυμητού βάρους και αντίστροφη μέτρηση, μέχρι να προστεθεί αρκετό (με ακουστικά σήματα υποδείξεων).

### Υποδείξεις:

- Η ζυγαριά δείχνει το βάρος σε βήματα των 5 γραμμαρίων (0,01 lb). Εάν προστεθούν λιγότερα από 5 γραμμάρια (0,01 lb), η ζυγαριά δε δίνει κανένα σωστό αποτελέσματα μέτρησης.
- Η συσκευή έχει 4 αισθητήρες βάρους στα πόδια στήριξης. Η ζυγαριά προσφέρει μόνο τότε σωστά αποτελέσματα, όταν με όλα τα πόδια στέκεται πάνω σε μια σταθερή και επίπεδη επιφάνεια εργασίας. Μην τοποθετείτε από κάτω κανένα πανί ή κάτι άλλο.
- Ο επιφάνεια εργασίας δεν επιτρέπεται κατά τη διάρκεια της χρήσης της ζυγαριάς να εκτεθεί σε κραδασμούς (π.χ. λόγω άλλων εργασιών ή άλλων συσκευών).
- Μη μετατοπίσετε τη συσκευή πάνω στην επιφάνεια εργασίας, επειδή αυτό επηρεάζει αρνητικά τη λειτουργία της ζυγαριάς. Σηκώστε τη συσκευή, για να την μετατοπίσετε.
- Μετά την ενεργοποίηση ή επαναφορά της ζυγαριάς αυτή βαθμονομείται για μια σύντομη στιγμή (τάρα). Σε αυτή την περίπτωση μην ακουμπήσετε τη συσκευή και μην τοποθετήσετε πάνω κανένα αντικείμενο (π.χ. κουτάλα, πετσέτα της κουζίνας, κλπ.).
- Προσέξτε, να μην εναποθέσετε το κύπελλο μέτρησης ή τις συσκευασίες πάνω στη συσκευή (π.χ. στο χέλιος της υποδοχής πλήρωσης).

## Ζύγιση των υλικών

### → Σειρά εικόνων

1. Προετοιμάστε τη βασική συσκευή.
2. Συνδέστε το φιν στην πρίζα. Στην οθόνη ενδείξεων εμφανίζεται «OptiMUM».
3. Πατήστε το πλήκτρο  και μην αγγίξετε πλέον τη συσκευή. Κατά τη διάρκεια της βαθμονόμησης εμφανίζονται στην οθόνη ενδείξεων διαδοχικά ξεχωριστές γραμμές: «-----» (Τάρα).
4. Στην οθόνη ενδείξεων εμφανίζεται «0 g» ή «0.00 lb» (ανάλογα με τη ρύθμιση). Η ζυγαριά είναι έτοιμη.
5. Προσθέστε τα υλικά. Η ζυγαριά δείχνει το βάρος.
6. Ξεκινήστε την επεξεργασία ή προετοιμάστε περαιτέρω υλικά.
7. Πατήστε το πλήκτρο  και μην αγγίξετε πλέον τη συσκευή. Στην οθόνη ενδείξεων εμφανίζεται «0 g» ή «0.00 lb» (ανάλογα με τη ρύθμιση). Η ζυγαριά είναι έτοιμη.
8. Κατ' αυτό τον τρόπο προσθέστε και ζυγίστε όλα τα επιθυμητά υλικά.

Μετά επεξεργαστείτε τα ζυγισμένα υλικά.

→ «Χρήση χωρίς πρόσθετες λειτουργίες»  
βλέπε στη σελίδα 53

**Υπόδειξη:** Εάν πατηθεί το πλήκτρο  κατά τη διάρκεια της επεξεργασίας των τροφίμων, εμφανίζεται στην οθόνη ενδείξεων «ΓΙΑ ΖΥΓΑΡΙΑ ΔΙΑΚΟΠΗ ΛΕΙΤΟΥΡΓΙΑΣ».

## Προρρύθμιση του βάρους

### → Σειρά εικόνων

1. Πατήστε το πλήκτρο  και μην αγγίξετε πλέον τη συσκευή. Κατά τη διάρκεια της βαθμονόμησης εμφανίζονται στην οθόνη ενδείξεων διαδοχικά ξεχωριστές γραμμές: «-----» (Τάρα).
2. Στην οθόνη ενδείξεων εμφανίζεται «0 g» ή «0.00 lb» (ανάλογα με τη ρύθμιση). Η ζυγαριά είναι έτοιμη.
3. Στην οθόνη ενδείξεων εμφανίζεται «100 g» ή «0,20 lb» (ανάλογα με τη ρύθμιση).
4. Με το πλήκτρο + ή – ρυθμίστε το επιθυμητό βάρος (50-3.000 g / 0.10-6,00 lb).

5. Προσθέστε τα υλικά. Η ποσότητα που ακόμη λείπει, εμφανίζεται στην οθόνη ενδείξεων, π.χ. «65 g».
  6. Από «40 g» ηχεί ένα επαναλαμβανόμενο ηχητικό σήμα. Όσο μικρότερη είναι η υπόλοιπη ποσότητα, τόσο γρηγορότερα ηχεί το ηχητικό σήμα.  
**Υπόδειξη:** Ενεργοποιήστε το ηχητικό σήμα → «*Ρυθμίσεις*» βλέπε στη σελίδα 52
  7. Στα «0 g» (η προρρυθμισμένη ποσότητα έχει προστεθεί) απενεργοποιείται το ηχητικό σήμα.
  8. Εάν ξεπεραστεί η προρρυθμισμένη ποσότητα, ηχεί το ηχητικό σήμα συνεχώς.  
**Υπόδειξη:** Ενεργοποιήστε το ηχητικό σήμα → «*Ρυθμίσεις*» βλέπε στη σελίδα 52  
Το επιπλέον βάρος χαρακτηρίζεται με το σύμβολο μείον. Στα 25 γρ. υπέρβαση της ποσότητας εμφανίζεται στην οθόνη ενδείξεων «-25 g».
- Αφαιρέστε ξανά την επιπλέον ποσότητα ή κρατήστε πατημένο ένα από τα πλήκτρα λειτουργίας (⏪/⏩/⏹), μέχρι να εμφανιστεί στην οθόνη ενδείξεων «OptiMUM».

## Χρήση των εξαρτημάτων

Για την κουζίνομηχανή σας υπάρχει μια σειρά από εξαρτήματα, με τα οποία μπορείτε να διευρύνετε σημαντικά τη λειτουργικότητα. Ανάλογα με το μοντέλο συμπεριλαμβάνονται στα υλικά παράδοσης ήδη ορισμένα εξαρτήματα. Εάν ένα εξάρτημα δε συμπεριλαμβάνεται, τότε μπορείτε να το προμηθευτείτε από τα ειδικά καταστήματα ή την υπηρεσία εξυπηρέτησης πελατών. → «*Εξαρτήματα*» βλέπε στη σελίδα 65

### Προετοιμασία για εξαρτήματα

Ανάλογα με το εξάρτημα πρέπει να προετοιμαστεί η βασική συσκευή διαφορετικά.

- Τοποθετήστε τη βασική συσκευή πάνω σε μια λεία, καθαρή και σταθερή επιφάνεια.
- Τραβήξτε έξω το ηλεκτρικό καλώδιο στο απαραίτητο μήκος.

- Προετοιμάστε τη βασική συσκευή ανάλογα με τα εξαρτήματα, όπως φαίνεται στην εικόνα.

#### → Εικ. 10

1. Προετοιμασία για εργαλεία.
2. Προετοιμασία για εξαρτήματα στο μαύρο μηχανισμό κίνησης με μηχανισμό γωνιακής μετάδοσης και εξάρτημα, το οποίο τοποθετείται στη θέση του μπλοκ.
3. Προετοιμασία για εξαρτήματα στον κόκκινο μηχανισμό κίνησης, για παράδειγμα μίξερ ή πολυκόφτης.
4. Προετοιμασία για εξάρτημα στον κίτρινο μηχανισμό κίνησης χωρίς άνοιγμα εξόδου για τρόφιμα, για παράδειγμα πολυμίξερ ή λεμονοστύφτης.
5. Προετοιμασία για εξαρτήματα στον κίτρινο μηχανισμό κίνησης με άνοιγμα εξόδου για τρόφιμα, για παράδειγμα πολυκόφτης συνεχούς ροής.

#### Σημαντικό:

- Προσέξτε το κίτρινο, το κόκκινο ή το μαύρο μαρκάρισμα στο μηχανισμό κίνησης και στα εξαρτήματα.  
→ «*Χαρακτηριστικό χρώμα*» βλέπε στη σελίδα 49
- Καλύπτετε τους μη χρησιμοποιούμενους μηχανισμούς κίνησης πάντοτε με τα καπάκια των μηχανισμών κίνησης.
- Όλα τα επόμενα βήματα μπορείτε να τα βρείτε στις εκάστοτε, ξεχωριστές οδηγίες των εξαρτημάτων.

## Καθαρισμός και φροντίδα

Η συσκευή και τα χρησιμοποιούμενα εργαλεία πρέπει να καθαρίζονται προσεκτικά μετά από κάθε χρήση. → Εικ. 11

### ⚠ Κίνδυνος ηλεκτροπληξίας!

- Πριν τον καθαρισμό αποσυνδέστε το φις από την πρίζα.
- Μη βυθίζετε ποτέ τη βασική συσκευή σε υγρά και μην την καθαρίζετε στο πλυντήριο των πιάτων.
- Μη χρησιμοποιήσετε κανέναν ατμοκαθαριστή.

## Προσοχή!

- Μη χρησιμοποιείτε καθαριστικά που περιέχουν αλκοόλη ή οινόπνευμα.
- Μη χρησιμοποιήσετε κανένα κοφτερό, αιχμηρό ή μεταλλικό αντικείμενο.
- Μη χρησιμοποιείτε σκληρά πανιά ή τραχιά υλικά καθαρισμού.
- Μη μαγκώσετε τα πλαστικά μέρη στο πλυντήριο των πιάτων, επειδή υπάρχει κίνδυνος για μόνιμες παραμορφώσεις!

## Καθαρισμός της βασικής συσκευής

- Αφαιρέστε τα καπάκια των μηχανισμών κίνησης.
- Σκουπίστε τη βασική συσκευή και τα καπάκια των μηχανισμών κίνησης με ένα μαλακό, βρεγμένο πανί και μετά στεγνώστε την.

## Καθαρισμός του μπολ και των εργαλείων

- Καθαρίστε το μπολ, το καπάκι και τα εργαλεία με διάλυμα απορρυπαντικού πιάτων και ένα μαλακό πανί ή σφουγγάρι ή βάλτε τα στο πλυντήριο πιάτων.
- Αφήστε όλα τα μέρη να στεγνώσουν.

## Συνταγές

### Σαντιγι

- 200-1.500 γρ.
- Χτυπήστε την κρέμα γάλακτος 1½ έως 4 λεπτά στη βαθμίδα **7**, ανάλογα με την ποσότητα και τις ιδιότητες της κρέμας, με το επαγγελματικό χτυπητήρι «Profi».



**Υπόδειξη:** Στα μοντέλα με SensorControl Plus χρησιμοποιείτε το αυτόματο πρόγραμμα. → «Χρήση του SensorControl Plus» βλέπε στη σελίδα 56

### Ασπράδια αυγών

- 2-12 ασπράδια αυγών
- Χτυπήστε τα ασπράδια των αυγών 4 έως 6 λεπτά στη βαθμίδα **7** με το επαγγελματικό χτυπητήρι «Profi».



**Υπόδειξη:** Στα μοντέλα με SensorControl Plus χρησιμοποιείτε το αυτόματο πρόγραμμα. → «Χρήση του SensorControl Plus» βλέπε στη σελίδα 56

## Ζύμη μπισκότου

### Βασική συνταγή

- 3 αυγά
- 3-4 κουταλιές ζεστό νερό
- 150 γρ. ζάχαρη
- 1 φακελάκια βανίλια
- 150 γρ. αλεύρι
- 50 γρ. κορν φλάουρ
- ενδεχομένως μπέικιν πάουντερ
- Χτυπήστε τα υλικά (εκτός από το αλεύρι και το κορν φλάουρ) για 4-6 λεπτά στη βαθμίδα **7** με το επαγγελματικό χτυπητήρι «Profi» μέχρι να αφρίσουν.
- Θέστε τον περιστρεφόμενο διακόπτη στη βαθμίδα **1** και ανακατέψτε μέσα το κοσκινισμένο αλεύρι και κορν φλάουρ, περίπου για ½ έως 1 λεπτό, προσθέτοντάς το κουταλιά κουταλιά.

**Μέγιστη ποσότητα:** 2 φορές τη βασική συνταγή



## Απλή ζύμη

### Βασική συνταγή

- 3-4 αβγά
- 200-250 γρ. ζάχαρη
- 1 πρέζα αλάτι
- 1 φακελάκι βανίλια ή το ζύσμα ½ λεμονιού
- 200-250 γρ. βούτυρο ή μαργαρίνη (σε θερμοκρασία περιβάλλοντος)
- 500 γρ. αλεύρι
- 1 φακελάκι μπέικιν πάουντερ
- 150 ml γάλα
- Ανακατέψτε όλα τα υλικά περίπου ½ λεπτό στη βαθμίδα **2**, μετά ανακατέψτε τα περίπου 2-3 λεπτά στη βαθμίδα **7** με τον επαγγελματικό αναδευτήρα «Profi Flexi».

**Μέγιστη ποσότητα:** 2½ φορές τη βασική συνταγή





## Ζύμη τάρτας

### Βασική συνταγή

- 125 γρ. βούτυρο (σε θερμοκρασία περιβάλλοντος)
- 100-125 γρ. ζάχαρη
- 1 αυγό
- 1 πρέζα αλάτι
- λίγο ξύσμα φλούδας λεμονιού ή λίγη βανίλια
- 250 γρ. αλεύρι
- ενδεχομένως μπέικιν πάουντερ
- Επεξεργαστείτε όλα τα υλικά περίπου ½ λεπτό στη βαθμίδα **2**, μετά περίπου 2-3 λεπτά στη βαθμίδα **6** με τον αναδευτήρα «Profi Flexi».



### Από 500 γρ. αλεύρι

- Ζυμώστε τα υλικά περίπου για ½ λεπτό στη βαθμίδα **1** με το ζυμωτήρι, μετά ζυμώστε για τρίπου 3-4 λεπτά στη βαθμίδα **3**.



**Μέγιστη ποσότητα:** 4 φορές τη βασική συνταγή

## Ζύμη μαγιάς

### Βασική συνταγή

- 500 γρ. αλεύρι
- 1 αυγό
- 80 γρ. λίπος (σε θερμοκρασία περιβάλλοντος)
- 80 γρ. ζάχαρη
- 200-250 ml χλιαρό γάλα
- 25 γρ. φρέσκια μαγιά
- ή 1 φακελάκι ξηρή μαγιά
- Ξύσμα ½ λεμονιού
- 1 πρέζα αλάτι
- Επεξεργαστείτε όλα τα υλικά περίπου ½ λεπτό στη βαθμίδα **1**, μετά περίπου 3-6 λεπτά στη βαθμίδα **3** με το ζυμωτήρι.



**Μέγιστη ποσότητα:** 3 φορές τη βασική συνταγή

**Υπόδειξη:** Στα μοντέλα με SensorControl Plus χρησιμοποιείτε το αυτόματο πρόγραμμα. → «Χρήση του SensorControl Plus» βλέπε στη σελίδα 56

## Ζύμη για ζυμαρικά

### Βασική συνταγή

- 500 γρ. αλεύρι
- 250 γρ. αυγά (περίπου 5 κομμάτια)
- εάν χρειάζεται 2-3 κουταλιές (20-30 γρ.) κρύο νερό
- Ζυμώστε όλα τα υλικά μαζί για περίπου 3 έως 5 λεπτά στη βαθμίδα **3**.



**Μέγιστη ποσότητα:** 1,5 φορές τη βασική συνταγή

## Ζύμη ψωμιού

### Βασική συνταγή

- 1000 γρ. αλεύρι
- 3 φακελάκι ξηρή μαγιά
- 2 κουταλάκια αλάτι
- 660 ml ζεστό νερό
- Επεξεργαστείτε όλα τα υλικά περίπου ½ λεπτό στη βαθμίδα **1**, μετά περίπου 4-5 λεπτά στη βαθμίδα **3** με το ζυμωτήρι.



**Μέγιστη ποσότητα:** 1,5 φορές τη βασική συνταγή

## Λεπτή ρύθμιση των εργαλείων

### ⚠ Κίνδυνος τραυματισμού!

Πριν τη λεπτή ρύθμιση αποσυνδέστε το φως.

### Προσοχή!

Εκτελείτε τη λεπτή ρύθμιση των εργαλείων μόνο σε μικρά βήματα. Ο περιστρεφόμενος βραχίονας πρέπει να μπορεί να κατέβει εντελώς και τα εργαλεία δεν επιτρέπεται εδώ να μαγκώνουν στον πυθμένα και στο χείλος του μπολ. Η ιδανική απόσταση των εργαλείων από το μπολ ανέρχεται στα 3 mm.

### → Σειρά εικόνων

- Με τοποθετημένο το επαγγελματικό χτυπητήρι «Profi» ελέγξτε την τρέχουσα ρύθμιση.
- Πιέστε το πλήκτρο απασφάλισης και σηκώστε τον περιστρεφόμενο βραχίονα μέχρι τέρμα.
- Κρατήστε το εργαλείο σταθερά με το ένα χέρι. Λύστε το κόντρα παξιμάδι με ένα γερμανικό κλειδί (10 mm) προς τη φορά των δεικτών του ρολογιού.

- Ρυθμίστε την απόσταση από το μπολ, περιστρέφοντας το εργαλείο (1 ολόκληρη περιστροφή ανταποκρίνεται σε 1 mm ρύθμισης ύψους).

#### **Περιστροφή ενάντια στη φορά των δεικτών του ρολογιού:**

Η απόσταση από το μπολ μειώνεται.

#### **Περιστροφή προς τη φορά των δεικτών του ρολογιού:**

Η απόσταση από το μπολ αυξάνεται.

- Πιέστε το πλήκτρο απασφάλισης και πιέστε τον περιστρεφόμενο βραχίονα προς τα κάτω μέχρι να ασφαλίσει.
- Ελέγξτε την απόσταση του εργαλείου. Η ιδανική απόσταση των εργαλείων από το μπολ ανέρχεται στα 3 mm. Ενδεχομένως προσαρμόστε την απόσταση.
- Όταν η απόσταση είναι ιδανικά ρυθμισμένη, πιέστε το πλήκτρο απασφάλισης και στρέψτε προς τα πίσω τον περιστρεφόμενο βραχίονα.
- Κρατήστε το εργαλείο σταθερά με το ένα χέρι. Σφίξτε το κόντρα παξιμάδι με ένα γερμανικό κλειδί (10 mm) ενάντια στη φορά των δεικτών του ρολογιού.

---

## **Συστήματα ασφάλισης**

### **Ασφάλεια ενεργοποίησης**

Η συσκευή μπορεί να ενεργοποιηθεί μόνο, όταν το μπολ είναι τοποθετημένο και έχει περιστραφεί μέχρι να ασφαλίσει ή όταν ένα εξάρτημα με μηχανισμό γωνιακής μετάδοσης έχει στερεωθεί στον κύριο κινητήρα και όταν ο περιστρεφόμενος βραχίονας είναι ασφαλισμένος στην κάτω θέση.

### **Ασφάλεια επανενεργοποίησης**

Η συσκευή σε περίπτωση διακοπής του ρεύματος παραμένει ενεργοποιημένη, αλλά ο κινητήρας δεν ξεκινά μετά ξανά. Για την επανενεργοποίηση θέστε πρώτα τον περιστρεφόμενο διακόπτη στο **0**, μετά ενεργοποιήστε ξανά.

### **Ασφάλεια υπερφόρτωσης**

Η ασφάλεια υπερφόρτωσης απενεργοποιεί αυτόματα τον κινητήρα κατά τη διάρκεια της χρήσης. Μια πιθανή αιτία μπορεί να είναι η επεξεργασία πολύ μεγάλων ποσοτήτων.

### **Ασφάλιση του περιστρεφόμενου βραχίονα**

Ο περιστρεφόμενος βραχίονας δεν μπορεί να απασφαλιστεί και να κινηθεί, όταν στον πίσω μηχανισμό κίνησης είναι τοποθετημένο ένα εξάρτημα.

---

## **Απόσυρση**



Απορρίψτε τη συσκευασία με τρόπο φιλικό προς το περιβάλλον. Αυτή η συσκευή χαρακτηρίζεται σύμφωνα με την ευρωπαϊκή οδηγία 2012/19/EE περί ηλεκτρικών και ηλεκτρονικών συσκευών (waste electrical and electronic equipment – WEEE). Η οδηγία προκαθορίζει τα πλαίσια για μια απόσυρση και αξιοποίηση των παλιών συσκευών με ισχύ σ' όλη την ΕΕ. Για τους τρόπους αποκομιδής που ισχύουν επί του παρόντος, θα σας ενημερώσει ο ειδικός έμπορος.

Με επιφύλαξη για τις όποιες αλλαγές.

## Αντιμετώπιση βλαβών

Στους ακόλουθους πίνακες θα βρείτε λύσεις για προβλήματα ή βλάβες, που μπορείτε να τα αντιμετωπίσετε απλά μόνοι σας. Σε περίπτωση που δεν μπορεί να αντιμετωπιστεί έτσι μια βλάβη, απευθυνθείτε στην υπηρεσία εξυπηρέτησης πελατών.

Πρόβλημα	Πιθανή αιτία	Αντιμετώπιση
Η οθόνη ενδείξεων δε δείχνει τίποτε. Ο φωτεινός δακτύλιος είναι σβηστός. Η συσκευή δεν μπορεί να ενεργοποιηθεί.	Η συσκευή δεν έχει καθόλου ρεύμα.	<ul style="list-style-type: none"> <li>■ Ελέγξτε την τροφοδοσία ρεύματος.</li> <li>■ Συνδέστε το φως στην πρίζα.</li> </ul>
Η συσκευή δεν ξεκινά. Ο φωτεινός δακτύλιος ανάβει.	Ένα σύστημα ασφάλισης ενεργοποιήθηκε.	→ «Συστήματα ασφάλισης» βλέπε στη σελίδα 62
Η συσκευή απενεργοποιείται κατά τη χρήση.	Έγινε επεξεργασία μιας πολύ μεγάλης ποσότητας υλικών ταυτόχρονα ή για πολύ μεγάλη διάρκεια. Ο περιστρεφόμενος βραχίονας άνοιξε.	<ul style="list-style-type: none"> <li>■ Θέστε τον περιστρεφόμενο διακόπτη στο <b>O</b>. Αποσυνδέστε το φως.</li> <li>■ Μειώστε την ποσότητα επεξεργασίας.</li> <li>■ Αφήστε τη συσκευή να κρυώσει στη θερμοκρασία περιβάλλοντος.</li> </ul>
	Το μπολ ή ο μηχανισμός γωνιακής μετάδοσης (εξάρτημα) λύθηκε.	<ul style="list-style-type: none"> <li>■ Πιέστε το πλήκτρο απασφάλισης και πιέστε τον περιστρεφόμενο βραχίονα προς τα κάτω μέχρι να ασφαλίσει.</li> <li>■ Θέστε τον περιστρεφόμενο διακόπτη στο <b>O</b>. Αποσυνδέστε το φως.</li> <li>■ Σφίξτε το μπολ μέχρι τέρμα.</li> <li>■ Βιδώστε σταθερά το μηχανισμό γωνιακής μετάδοσης και κλείστε εντελώς το μοχλό ασφάλισης.</li> </ul>
Ο περιστρεφόμενος βραχίονας δεν μπορεί να ανοίξει.	Στον πίσω, κόκκινο μηχανισμό κίνησης είναι τοποθετημένο ένα εξάρτημα.	<ul style="list-style-type: none"> <li>■ Αφαιρέστε το εξάρτημα.</li> <li>■ Πατήστε το πλήκτρο απασφάλισης και ανοίξτε τον περιστρεφόμενο βραχίονα.</li> </ul>
Η ζυγαριά δε δείχνει καμία αλλαγή βάρους, παρόλο που προστέθηκαν υλικά.	Η ποσότητα των προστιθέμενων υλικών είναι λιγότερη από 5 γραμμάρια (0,01 lb).	Προσθέστε το λιγότερο 5 γραμμάρια (0,01 lb), διαφορετικά η ζυγαριά δε δίνει κανένα σωστό αποτελέσματα μέτρησης.
Η συσκευή δεν ξεκινά το επιλεγμένο πρόγραμμα SensorControl Plus και απενεργοποιείται ξανά.	Ο περιστρεφόμενος διακόπτης δεν κρατήθηκε αρκετά στη θέση <b>M/A</b> .	



Πρόβλημα	Πιθανή αιτία	Αντιμετώπιση
Το SensorControl Plus δεν μπορεί να ξεκινήσει. Εμφανίζεται «ΠΡΟΣΘΗΚΗ ΥΛΙΚΩΝ», παρόλο που τα υλικά έχουν ήδη προστεθεί.	Στα μοντέλα με ζυγαριά: Προστέθηκαν υλικά, προτού ενεργοποιηθεί η ζυγαριά.	<ul style="list-style-type: none"> <li>■ Αδειάστε το μπολ.</li> <li>■ Επιλέξτε εκ νέου πρόγραμμα.</li> <li>■ Προσθέστε πρώτα τα υλικά, αφού επιλεγεί το πρόγραμμα και η ζυγαριά δείχνει «0 g» ή «0,00 lb» (ανάλογα με τη ρύθμιση) ή στην οθόνη ενδείξεων εμφανίζεται «ΠΡΟΣΘΗΚΗ ΥΛΙΚΩΝ».</li> </ul>

Ένδειξη οθόνης	Πιθανή αιτία	Αντιμετώπιση
ΣΦΑΛΜΑ ΥΠΕΡΦΟΡΤΩΣΗ MOTEP	Έγινε επεξεργασία μιας πολύ μεγάλης ποσότητας υλικών ταυτόχρονα ή για πολύ μεγάλη διάρκεια.	<ul style="list-style-type: none"> <li>■ Θέστε τον περιστρεφόμενο διακόπτη στο <b>0</b>. Αποσυνδέστε το φιλ.</li> <li>■ Μειώστε την ποσότητα επεξεργασίας.</li> <li>■ Αφήστε τη συσκευή να κρυώσει στη θερμοκρασία περιβάλλοντος.</li> </ul>
	Η συσκευή ή ένα εξαρτήματα είναι μπλοκαρισμένο.	<ul style="list-style-type: none"> <li>■ Θέστε τον περιστρεφόμενο διακόπτη στο <b>0</b>. Αποσυνδέστε το φιλ.</li> <li>■ Ελέγξτε τη συσκευή / το εξάρτημα και απομακρύνετε την εμπλοκή.</li> </ul>
	Κινητήρας ελαττωματικός.	Σε περίπτωση που εμφανίζεται το μήνυμα συνεχώς, είναι ενδεχομένως ο κινητήρας ελαττωματικός. Απευθυνθείτε παρακαλώ στην υπηρεσία εξυπηρέτησης πελατών.
ΣΦΑΛΜΑ ΖΥΓΑΡΙΑ	Η ζυγαριά δε λειτουργεί κανονικά.	<ul style="list-style-type: none"> <li>■ Επαναφορά της ζυγαριάς: Κρατήστε ένα από τα πλήκτρα λειτουργίας (//) πατημένο, μέχρι στην οθόνη ενδείξεων να εμφανιστεί «OptIMUM».</li> <li>■ Θέστε τον περιστρεφόμενο διακόπτη στο <b>0</b>. Αποσυνδέστε το φιλ.</li> <li>■ Μετά περίπου 10 λεπτά προσπαθήστε εκ νέου.</li> </ul>
	Ζυγαριά ελαττωματική.	Σε περίπτωση που εμφανίζεται το μήνυμα συνεχώς, είναι ενδεχομένως η ζυγαριά ελαττωματική. Απευθυνθείτε παρακαλώ στην υπηρεσία εξυπηρέτησης πελατών.
	Η ζυγαριά είναι εκτεθειμένη σε κραδασμούς.	Μη χρησιμοποιείτε τη συσκευή πάνω σε πάγκους εργασίας, κάτω από τους οποίους είναι π.χ. σε λειτουργία ένα πλυντήριο πιάτων.
	Η συσκευή μετακινήθηκε πάνω στην επιφάνεια εργασίας πριν τη χρήση της ζυγαριάς.	<ul style="list-style-type: none"> <li>■ Σηκώστε τη συσκευή και εναποθέστε την ξανά.</li> <li>■ Επαναφέρετε τη ζυγαριά και προσπαθήστε εκ νέου.</li> </ul>
ΣΦΑΛΜΑ ΒΡΑΧΙΟΝΑΣ ΑΝΟΙΚΤΟΣ	Ο περιστρεφόμενος βραχίονας άνοιξε.	<ul style="list-style-type: none"> <li>■ Θέστε τον περιστρεφόμενο διακόπτη στο <b>0</b>.</li> <li>■ Πιέστε το πλήκτρο απασφάλισης και πιέστε τον περιστρεφόμενο βραχίονα προς τα κάτω μέχρι να ασφαλίσει.</li> </ul>



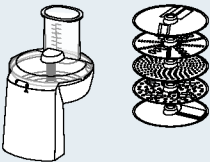
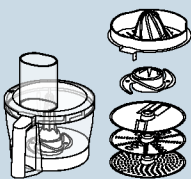

Ένδειξη οθόνης	Πιθανή αιτία	Αντιμετώπιση
ΣΦΑΛΜΑ ΕΛΕΓΧΟΣ ΜΠΟΛ	Το μπολ ή ο μηχανισμός γωνιακής μετάδοσης (εξάρτημα) λύθηκε.	<ul style="list-style-type: none"> <li>■ Θέστε τον περιστρεφόμενο διακόπτη στο <b>O</b>. Αποσυνδέστε το φιλς.</li> <li>■ Σφίξτε το μπολ μέχρι τέρμα.</li> <li>■ Βιδώστε σταθερά το μηχανισμό γωνιακής μετάδοσης και κλείστε εντελώς το μοχλό ασφάλισης.</li> </ul>
ΓΙΑ ΖΥΓΑΡΙΑ ΔΙΑΚΟΠΗ ΛΕΙΤΟΥΡΓΙΑΣ	Η ζυγαριά ενεργοποιήθηκε με τη συσκευή σε λειτουργία.	<ul style="list-style-type: none"> <li>■ Απενεργοποιήστε τη συσκευή και περιμένετε να ακινητοποιηθεί, προτού να χρησιμοποιηθεί η ζυγαριά.</li> </ul>
ΥΠΕΡΦΟΡΤΩΣΗ ΖΥΓΑΡΙΑ ή ΥΠΟΦΟΡΤΩΣΗ ΖΥΓΑΡΙΑ	Το αποτέλεσμα της μέτρησης βρίσκεται εκτός της περιοχής μέτρησης και ενδείξεων της ζυγαριάς (-990 γρ. μέχρι 5.000 γρ.)	<ul style="list-style-type: none"> <li>■ Μην προσθέσετε πάνω από 5.000 γρ. υλικά.</li> <li>■ Μην αφαιρέσετε πάνω από 990 γρ. υλικά.</li> </ul>
ΥΠΕΡΦΟΡΤΩΣΗ ή ΥΠΟΦΟΡΤΩΣΗ σε περίπτωση χρήσης του SensorControl Plus	Προστέθηκαν πάρα πολλά ή πολύ λίγα υλικά για το επιλεγμένο πρόγραμμα.	<ul style="list-style-type: none"> <li>■ Προσθέστε υλικά σύμφωνα με στοιχεία των ποσοτήτων. → «Χρήση του SensorControl Plus» βλέπε στη σελίδα 56</li> </ul>

## Εξαρτήματα

Τα εξαρτήματα και τα ανταλλακτικά μπορεί να αγοραστούν μέσω του εμπορίου και της υπηρεσίας εξυπηρέτησης πελατών. Επειδή η γκάμα των προϊόντων διευρύνεται συνεχώς, μπορεί να υπάρχουν εντωμεταξύ περαιτέρω εξαρτήματα, τα οποία δεν αναφέρονται εδώ. Επισκεφτείτε γι' αυτό την ιστοσελίδα [www.bosch-home.com](http://www.bosch-home.com), για να δείτε, ποια τρέχοντα εξαρτήματα προσφέρονται.

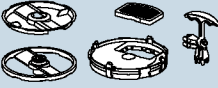
Εξαρτήματα	Ονομασία	Περιγραφή
	<b>MUZ9VL1</b>	<b>Πολυκόφτης συνεχούς ροής</b> Για το κόψιμο, ξύσιμο και τρίψιμο φρούτων, λαχανικών και άλλων τροφίμων.
	<b>MUZ9VLP1</b>	<b>Πολυμίξερ με λεμονοσύφτη</b> Για τον τεμαχισμό αρωματικών φυτών, λαχανικών, μήλων και κρέατος, για το ξύσιμο καρότων, ραπανακιών και τυριού, για το τρίψιμο ξηρών καρπών και κατεψυγμένης σοκολάτας. Για το στύψιμο πορτοκαλιών, λεμονιών και γκρέιπφρουτ.
	<b>MUZ9PP1</b>	<b>Προσάρτημα ζυμαρικών</b> Για την παρασκευή φύλλων ζύμης και ταλιατέλων.

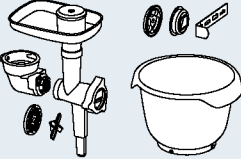
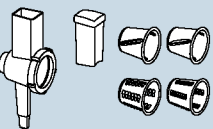
Εξαρτήματα	Όνομασία	Περιγραφή
	<b>MUZ9TM1</b>	<b>Σετ πολυκόφτη</b> Για την άλεση και το θρυμματισμό μικρών ποσοτήτων μπαχαρικών, δημητριακών, καφέ ή ζάχαρης. Για τον τεμαχισμό και την κοπή κρέατος, ψαριού, σκληρού τυριού, αρωματικών φυτών, φρούτων, λαχανικών, ξηρών καρπών ή σοκολάτας. Για την ανάμιξη υγρών ή ημι-στερεών τροφίμων, για τον τεμαχισμό/κοπή ωμών φρούτων και λαχανικών καθώς και κατεψυγμένων φρούτων και για την πολιοποίηση φαγητών.
	<b>MUZ9HA1</b>	<b>Κρεατομηχανή με εξάρτημα γεμιστικού λουκάνικων και μπιφτεκιών με κενό εσωτερικά (Kebbe)</b> Για τον τεμαχισμό νωπού κρέατος για ταρτάρ ή ψητό κιμά. Για το γέμισμα των λουκάνικων. Για την παρασκευή πιτών ζύμης και πιτών κιμά.
	<b>MUZ9MX1</b>	<b>Μίξερ</b> Για την ανάμιξη ποτών, για την πολιοποίηση φρούτων και λαχανικών, για την παρασκευή μαγιονέζας, για τον τεμαχισμό φρούτων και ξηρών καρπών και το θρυμματισμό παγοκύβων, για την πολιοποίηση και ανάμιξη σούπας και σάλτσας.
	<b>MUZ9ER1</b>	<b>Μπολ μίξερ ανοξείδωτου χάλυβα με λαβές</b> Στο μπολ μπορούν να επεξεργαστούν μέχρι και 3.500 γρ. απλής ζύμης.
	<b>MUZ9KR1</b>	<b>Πλαστικό μπολ μίξερ με λαβές</b> Στο μπολ μπορούν να επεξεργαστούν μέχρι και 3.500 γρ. απλής ζύμης.
	<b>MUZ9FW1</b>	<b>Κρεατομηχανή</b> Για τον τεμαχισμό νωπού κρέατος για ταρτάρ ή ψητό κιμά.
	<b>MUZ9PP2</b>	<b>Εξαρτήματα ζυμαρκών για MUZ9HA1 και MUZ9FW1</b> Για το σχηματισμό ζυμαρικών. 5 διαφορετικές φόρμες προς επιλογή.

Εξαρτήματα	Ονομασία	Περιγραφή
	MUZ9SV1	<b>Εξάρτημα για μικρά γλυκά φτιαγμένα με κορνέ για MUZ9HA1 και MUZ9FW1</b> Για το σχηματισμό μικρών γλυκών φτιαγμένων με κορνέ. 4 διαφορετικές φόρμες προς επιλογή.
	MUZ9CC1	<b>Εξάρτημα κόφτη κύβων για MUZ9VL1</b> Για την κοπή τροφίμων σε σχήμα κύβου.
	MUZ9PS1	<b>Δίσκος κοπής για τηγανητές πατάτες για MUZ9VL1</b> Για την κοπή ωμών πατατών για τηγανητές πατάτες.
	MUZ9SC1	<b>Δίσκος διπλής όψης Profi Supercut για MUZ9VL1 και MUZ9VLP1</b> Για την κοπή φρούτων και λαχανικών σε χοντρές ή λεπτές φέτες. Ιδιαίτερα κατάλληλος για πολύ μαλακά ή πολύ ινώδη τρόφιμα.
	MUZ9BS1	<b>Σει εξαρτημάτων «Baking Sensation»</b> Στο σει περιλαμβάνονται τα ακόλουθα εξαρτήματα: <b>MUZ9FW1</b> κρεατομηχανή (με διάτρητο δίσκο, μεσαίος, 5 mm), <b>MUZ9SV1</b> εξάρτημα για μικρά γλυκά φτιαγμένα με κορνέ, <b>MUZ9KR1</b> πλαστικό μπολ μίξερ.
	MUZ9RV1	<b>Προσάρτημα ξύσιματος</b> Για κοπή και ξύσιμο τροφίμων.
	MUZ9AD1	<b>Μηχανισμός γωνιακής μετάδοσης για MUZ9RV1</b> Διατίθεται ξεχωριστά, όταν δεν υπάρχει κανένας μηχανισμός γωνιακής μετάδοσης ενός άλλου εξαρτήματος.

# Όροι Εγγύησης

1. Η εγγύηση καλής λειτουργίας των προϊόντων μας παρέχεται για χρονικό διάστημα είκοσι τεσσάρων (24) μηνών από την ημερομηνία της πρώτης αγοράς που αναγράφεται στη θεωρημένη απόδειξη αγοράς. Για την παροχή της εγγύησης απαιτείται η επίδειξη της θεωρημένης απόδειξης αγοράς στην οποία αναγράφεται ο τύπος και το μοντέλο του προϊόντος.
2. Η εταιρεία μέσα στα ανωτέρω χρονικά όρια, σε περίπτωση πλημμελούς λειτουργίας της συσκευής, αναλαμβάνει την υποχρέωση της επαναφοράς της σε ομαλή λειτουργία και της αντικατάστασης κάθε τυχόν ελαττωματικού μέρους (πλην των αναλώσιμων και των ευπαθών, όπως τα γυάλινα, λαμπτήρες κλπ.). Απαραίτητη προϋπόθεση για να ισχύει η εγγύηση είναι η μη λειτουργία της συσκευής να προέρχεται από την πλημμελή κατασκευή της και όχι επί παραδείγματι από κακή χρήση, λανθασμένη εγκατάσταση, μη τήρηση των οδηγιών χρήσης της συσκευής, ακατάλληλη συντήρηση από πρόσωπα μη εξουσιοδοτημένα από την BSH Οικιακές Συσκευές Α.Β.Ε. ή από εξωγενείς παράγοντες όπως διακοπές ηλεκτρικού ρεύματος ή διαφοροποίησης της τάσης κλπ.
3. Στην περίπτωση που το προϊόν δεν λειτουργεί σωστά λόγω της κατασκευής του και εφόσον η πλημμελής λειτουργία εκδηλώθηκε κατά την περίοδο εγγύησης, η μονάδα Σέρβις (ή το εξουσιοδοτημένο συνεργείο) της BSH Οικιακές Συσκευές Α.Β.Ε. θα το επισκευάσει με σκοπό τη χρήση για την οποία κατασκευάστηκε, χωρίς να υπάρξει χρέωση για ανταλλακτικά ή την εργασία.
4. Δεν καλύπτονται από την εγγύηση οι κίνδυνοι που σχετίζονται με τη μεταφορά του προϊόντος προς επισκευή στον μεταπωλητή ή προς την μονάδα Σέρβις (ή προς το Εξουσιοδοτημένο Συνεργείο) της BSH Οικιακές Συσκευές Α.Β.Ε. εφόσον δεν πραγματοποιούνται από την BSH Οικιακές Συσκευές Α.Β.Ε. ή από εξουσιοδοτημένο απ' αυτήν πρόσωπο.
5. Όλες οι επισκευές της εγγύησης πρέπει να γίνονται από το Εξουσιοδοτημένο Σέρβις (ή το εξουσιοδοτημένο συνεργείο) της BSH Οικιακές Συσκευές Α.Β.Ε.
6. Η εγγύηση δεν καλύπτει κανένα προϊόν που χρησιμοποιείται πέραν των προδιαγραφών για τις οποίες κατασκευάστηκε (π.χ. οικιακή χρήση).
7. Η εγγύηση καλής λειτουργίας που παρέχεται από τον κατασκευαστή παύει αν αποκολληθούν, αλλοιωθούν ή τροποποιηθούν με οποιοδήποτε τρόπο οι ταινίες ασφαλείας ή οι ειδικές διακριτικές αυτοκόλλητες ετικέτες επί των οποίων αναγράφεται ο αριθμός σειράς ή η ημερομηνία αγοράς.
8. Η εγγύηση δεν καλύπτει:
  - Επισκευές, μετατροπές ή καθαρισμούς που έλαβαν χώρα σε κέντρο Σέρβις μη εξουσιοδοτημένο από την BSH Οικιακές Συσκευές Α.Β.Ε.
  - Λάθος χρήση, υπερβολική χρήση, χειρισμό ή λειτουργία του προϊόντος κατά τρόπο μη σύμφωνο με τις οδηγίες που περιέχονται στα εγχειρίδια χρήσης και/ή στα σχετικά έγγραφα χρήσης, συμπεριλαμβανομένων της πλημμελούς φύλαξης της συσκευής, της πτώσης της συσκευής κλπ.
  - Προϊόντα με δυσανάγνωστο αριθμό σειράς.
  - Ζημιές που προκαλούνται ενδεικτικά από αστραπές, νερό ή υγρασία, φωτιά, πόλεμο, δημόσιες αναταραχές, λάθος τάσεις του δικτύου παροχής ρεύματος, ή οποιοδήποτε λόγο που είναι πέραν από τον έλεγχο του κατασκευαστή ή εξουσιοδοτημένου συνεργείου.
9. Αντικατάσταση της συσκευής γίνεται μόνο εφόσον δεν είναι δυνατή η επιδιόρθωση της κατόπιν πιστοποίησης της αδυναμίας επισκευής από το Εξουσιοδοτημένο Σέρβις (ή το εξουσιοδοτημένο συνεργείο) της BSH Οικιακές Συσκευές Α.Β.Ε.
10. Η κάθε επισκευή ή η αντικατάσταση ελαττωματικού μέρους δεν παρατείνει τον χρόνο εγγύησης του προϊόντος.
11. Εξαρτήματα και υλικά που αντικαθιστώνται κατά τη διάρκεια της εγγύησης επιστρέφονται στο συνεργείο.

## **BSH Οικιακές Συσκευές Α.Β.Ε.**

17° χλμ Εθνικής οδού Αθηνών - Λαμίας & Ποταμού 20,145 64 Κηφισιά, Αθήνα

## **ΤΑ ΚΕΝΤΡΙΚΑ ΣΗΜΕΙΑ ΕΞΥΠΗΡΕΤΗΣΗΣ ΠΕΛΑΤΩΝ**

**Αθήνα** ..... 17° χλμ Εθνικής οδού Αθηνών – Λαμίας & Ποταμού 20,145 64 Κηφισιά

**Θεσ/νίκη** ..... Οδός Χάλκης, Πατριαρχικό Πυλαίας, 570 οι Πυλαία, Τ.θ. 60017 Θέρμη

**Πάτρα** ..... Χαραλάμπη 57. 262 24 Ψηλά Αλώνια

**Ηράκλειο – Κρήτης** ..... Λεωφ. Εθνικής Αντιστάσεως 23 & Καλαμά, 713 06 Ηράκλειο

**Κύπρος** ..... Αρχ. Μακαρίου Γ 39. 2407 Εγκωμη Λευκωσία, Κύπρος

**18182** ..... 24 ώρες / 7 ημέρες, τυπική χρέωση κλήσης προς εθνικά δίκτυα

## **ΠΑΝΕΛΛΑΔΙΚΟ ΤΗΛΕΦΩΝΟ ΕΞΥΠΗΡΕΤΗΣΗΣ ΠΕΛΑΤΩΝ**



## Amaca uygun kullanım

Bu cihaz sadece evde ve ev ortamında kullanılmak için tasarlanmıştır. Cihazı sadece evinizde hazırlayacağınız miktarlar ve süreler için kullanınız. İzin verilen azami miktarları aşmayınız.

→ “Tarifler” bkz. sayfa 82

Cihaz, besinlerin karıştırılması, yoğrulması ve çırpılması için uygundur. Cihaz başka cisimlerin veya maddelerin işlenmesi için kullanılmamalıdır. Üretici tarafından izin verilmiş başka aksesuarlar kullanarak çeşitli uygulamaların gerçekleştirilmesi de mümkündür. Cihazı sadece izin verilen orijinal parçaları ve aksesuarları ile birlikte kullanınız. Başka cihazlara ait aksesuarları kesinlikle kullanmayınız. Cihazı sadece normal oda sıcaklığında ve deniz seviyesinden en fazla 2000 m yükseklikte kullanınız.

## Önemli güvenlik uyarıları

Kullanım kılavuzunu dikkatlice okuyunuz, verilen bilgilere göre hareket ediniz ve ileride başvurmak üzere özenle saklayınız! Cihazı başka birine verirken cihaz ile birlikte bu kılavuzu da teslim ediniz. Cihazın doğru kullanımına yönelik talimatların dikkate alınmaması nedeniyle oluşabilecek hasarlardan üretici sorumlu tutulamaz. Bu cihaz fiziksel, duyuşsal ya da zihinsel engeli olan ya da deneyimi ve bilgisi yetersiz olan kişiler tarafından sadece, sorumlu bir kişinin nezareti altında veya cihazın güvenli kullanımı konusunda bilgilendirilmiş olmaları ve kullanımdan kaynaklanan tehlikeleri anlamış olmaları halinde kullanılabilir. Çocuklar cihazdan ve bağlantı kablosundan uzak tutulmalıdır ve cihazı kullanmaları yasaktır. Çocuklar cihazla oynamamalıdır. Temizlik ve kullanıcı bakımı çalışmaları çocuklar tarafından gerçekleştirilmemelidir.

### **⚠ Elektrik çarpma tehlikesi ve yangın tehlikesi!**

- Cihaz sadece kurallara uygun şekilde monte edilmiş olan topraklamalı bir priz üzerinden alternatif akımlı bir akım şebekesine bağlanabilir. Evinizdeki elektrik tesisatına ait koruyucu iletken sisteminin usulüne uygun şekilde takılmış olduğundan emin olunuz.
- Cihazı kesinlikle tip etiketi üzerindeki bilgilere uygun şekilde bağlayınız ve çalıştırınız. Cihazın kendisinde veya elektrik kablosunda hasar varsa cihazı kesinlikle kullanmayınız. Her türlü tehlikenin önlenmesi amacıyla, örn. hasarlı bir elektrik bağlantı kablosunun değiştirilmesi gibi cihaz üzerinde gerçekleştirilecek tüm onarımlar sadece yetkili servisimiz tarafından yürütülmelidir.
- Cihazı kesinlikle zaman ayarlı şalterlere veya uzaktan kumandalı prizlere bağlamayınız. Cihazı işletim sırasında sürekli olarak gözetim altında tutunuz!

- Cihazı, sıcak yüzeylerin (örn. ocaklar) üzerine veya yakınına koymayınız. Elektrik şebekesi kablosunu sıcak parçalar ile temas ettirmeyiniz veya sivri kenarlar üzerine çekmeyiniz.
- Ana cihazı kesinlikle suya daldırmayınız veya bulaşık makinesinde yıkamayınız. Buharlı temizleme aleti kullanmayınız. Cihazı, elleriniz nemli veya ıslak durumdayken kullanmayınız.
- Cihazı her kullanımdan sonra, gözetim altında değilken, parçalarını ayırmadan, birleştirmeden ve temizlemeden önce ve acil durumlarda mutlaka elektrik şebekesinden ayırınız.

### **⚠ Yaralanma tehlikesi!**

- Cihazın kullanımı sırasında hareket eden aksesuar parçalarını veya yedek parçaları değiştirmeden önce, cihazı kapatınız ve elektrik şebekesinden ayırınız.
- Çevirme kolunu indirirken, ellerinizin veya parmaklarınızın sıkışmasını önlemek için gövdeden tutmayınız. Cihaz çalışma konumundayken, çevirme kolunun ayarında bir değişiklik yapmayınız.
- Aletleri sadece kap yerleştirilmiş, tıpa takılmış ve tahrik koruyucu kapak kapatılmış durumdayken kullanınız! Aksesuar kullanımı için kabı, kapağı ve tahrik koruyucu kapağı talimatlara göre yerleştiriniz!
- Çalışma sırasında ellerinizi kesinlikle kabın veya dolum ağzının içine sokmayınız. Kabın veya dolum ağzının içine herhangi bir cisim (örn. pişirme kaşığı) sokmayınız. Ellerinizi, saçlarınızı, kıyafetlerinizi ve diğer kişisel eşyalarınızı döner parçalardan uzak tutunuz. Cihaz kapatıldıktan sonra, tahrik sistemi (motor) kısa bir süre hareket etmeye devam eder. Tahrik sisteminin (motorun) tamamen durmasını bekleyiniz.
- Aletleri ve aksesuarları veya 2 aksesuarı birden kesinlikle aynı anda kullanmayınız. Aksesuarları kullanırken, bu talimatlar ile birlikte ilgili aksesuarlara ait kullanım kılavuzlarını da dikkate alınız.
- Aksesuarları kullanırken, aksesuar ve tahrik sistemi (motor) üzerindeki renkli işarete dikkat ediniz.

### **⚠ Boğulma tehlikesi!**

Çocukların ambalaj malzemeleri ile oynamasına izin vermeyiniz.

### **⚠ Dikkat!**

- Cihazın, besinlerin hazırlanması için gerekli olandan uzun süreyle açık tutulması kesinlikle tavsiye edilmez. Cihazı boş çalıştırmayınız.
- Sıçramalar nedeniyle oluşabilecek hasarları önlemek ve yaralanmadan çalışmayı garanti edebilmek için; çalışma yüzeyinin kolayca erişilebilir, neme karşı dayanıklı, düz, dengeli, kuru ve yeterince büyük bir alan olması gereklidir.

## ⚠️ Önemli!

Cihaz her kullanımdan sonra veya uzun süre kullanılmadıysa mutlaka iyice temizlenmelidir. → “*Temizlik ve bakım*” bkz. sayfa 81

EEE yönetmeliğine uygundur.

**Yeni bir Bosch cihazı satın aldığınız için sizi candan kutluyoruz. Ürünlerimiz hakkındaki ayrıntılı bilgileri internet sayfamızda bulabilirsiniz.**

**[www.bosch-home.com](http://www.bosch-home.com)**

Cihazlarımızın özellikleri sürekli olarak geliştirilmektedir. Bu nedenle, cihazınızda bu kılavuzdakilerden farklı bazı fonksiyonların mevcut olması söz konusu olabilir. Bu durumda, internet sayfamızda daha güncel bir kılavuz versiyonunun mevcut olup olmadığını kontrol edin.

Bu kullanım kılavuzunun kullanımı için: Kılavuzun kapak sayfalarını dışarı doğru açabilirsiniz. Açtığınız sayfada, üzerinde numara ve harf tanımlamalarının yer aldığı ve bu kullanım kılavuzunda sürekli olarak kendisine referans verilen çizimleri bulabilirsiniz (örn. → **Resim sırası 3**).

## İçindekiler

Amaca uygun kullanım .....	69
Önemli güvenlik uyarıları .....	69
Genel Bakış .....	72
İlk kullanımdan önce.....	72
Parçalar ve kumanda elemanları.....	72
Hazırlık .....	75
Ayarlar .....	75
Ek fonksiyonlar olmadan kullanım .....	76
Zaman ve zamanlayıcı fonksiyonunun kullanılması.....	77
SensorControl Plus fonksiyonunun kullanılması.....	78
Tartının kullanılması.....	80
Aksesuarların kullanılması.....	81
Temizlik ve bakım .....	81
Tarifler.....	82
Aletlerde hassas ayar.....	83
Güvenlik sistemleri .....	84
Elden çıkartılması.....	84
Garanti.....	84
Arıza durumunda yardım.....	85
Aksesuar.....	87

## Genel Bakış

Lütfen resimli sayfaları açınız.

→ **Resim A**

### Ana cihaz

- 1 **Döner şalter**
  - a Işıklı halka (çalışma göstergesi)
  - b Ayar skalası
- 2 **Kilit açma tuşu**
- 3 **Çevirme kolu**
- 4 **Ana tahrik (siyah)**
  - a Aletleri cihaza takma deliği
- 5 **Ön tahrik (sarı)**
  - a Tahrik sistemi koruyucu kapağı
- 6 **Arka tahrik (kırmızı)**
  - a Tahrik sistemi koruyucu kapağı
- 7 **Kablo saklama bölmesi veya kablo sarma mekanizması\***
- 8 **Kapı girintileri**

### Kumanda bölümü

- 9 **Fonksiyon tuşları**
  - a Fonksiyon seçim tuşları\*
  - b Ayar tuşları

### 10 Ekran

### Kap

- 11 **Paslanmaz çelik karıştırma kabı**
- 12 **Kapak**
  - a Dolum ağızı

### Aletler

- 13 **Profi Flexi karıştırma teli**
  - a Çıkarma düğmeli koruyucu kapak
- 14 **Profi çırpma teli**
  - a Çıkarma düğmeli koruyucu kapak
- 15 **Yoğurma kancası**
  - a Çıkarma düğmeli koruyucu kapak

\* modele bağlı

**Bilgi:** Modeline göre mutfak robotunuzla birlikte başka aksesuarlar da teslim edilebilir.

## İlk kullanımdan önce

Yeni bir cihaz ilk kez kullanılmadan önce ambalajından çıkartılmalı, temizlenmeli ve kontrol edilmelidir.

### Dikkat!

Hasarlı bir cihazı kesinlikle kullanmayınız!

- Ana cihazı ve tüm aksesuar parçalarını ambalajdan dışarı alınız ve mevcut ambalaj malzemesini çıkartınız.
- Tüm parçaların eksiksiz olduğu ve görünür hasar olmadığı kontrol edilmelidir. → **Resim A**
- İlk kullanımdan önce tüm parçaları iyice temizleyiniz ve kurutunuz. → *“Temizlik ve bakım”* bkz. *sayfa 81*

## Parçalar ve kumanda elemanları

### Renkli işaretler

Tahrikler farklı renklere sahiptir (siyah, sarı ve kırmızı). Bu renkli işaretler, aksesuar parçalarının üzerinde de bulunur. Sadece rengi tahrikteki işaret ile aynı olan aksesuarları kullanınız.

### Tahrik sistemi (motorlar)

→ **Resim A**

Cihazda 3 farklı tahrik mevcuttur.

#### Ana tahrik, siyah (4)

Alet veya konik dişli aksesuar kullanımı içindir.



#### Ön tahrik, sarı (5)

Sarı bağlantı parçalı aksesuar kullanımı içindir.



#### Arka tahrik, kırmızı (6)

Kırmızı bağlantı parçalı aksesuar kullanımı içindir.



### Tahrik sistemi koruyucu kapağı (5a ve 6a)

Kullanılmayan tahriklerin üzerinin kapatılması içindir.

Diğer bilgiler: → *“Aksesuar”* bkz. *sayfa 87*

## Ekran

### → Resim 1

Ekranda ayarlar, bilgiler, hata mesajları ve değerler gösterilir. Uzun metinlerin tamamının gösterilebilmesi için metin sağdan sola doğru akar.

Örnek:

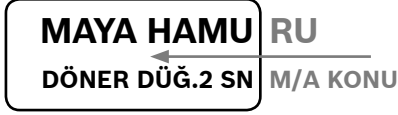



Metnin hangi dilde gösterileceği değiştirilebilir. → “Ayarlar” bkz. sayfa 75

## Fonksiyon tuşları

### → Resim 2

Cihazda, özel ek fonksiyonların ve otomatik programların seçilmesi ve ayarlanması için kullanılan (modele bağlı olarak) 3 ila 5 adet fonksiyon tuşu mevcuttur.

Tuşlar	
 *	SensorControl Plus / program seçimi / geri
 *	Zamanlayıcı / seçim / geri
 *	Tartı / dara / geri
—	Seçim / değerleri azaltma
+	Seçim / değerleri artırma

\* modele bağlı

### Fonksiyon seçim tuşları / /

Tuşa kısa süreyle basıldığında, seçilen fonksiyon devreye sokulur. Tuşa basıldığında ve basmaya devam edildiğinde, seçilen fonksiyondan çıkılır ve ekranda tekrar “OptiMUM” yazısı görüntülenir.

**Bilgi:** Tuşlar, üzerlerine parmakla hafifçe dokunularak kullanılır. Mutfak eldiveni takılması, tuşların çalışmasını etkileyebilir. Herhangi bir cisim (örn. pişirme kaşığı) ile kullanım mümkün değildir.

## Işıklı halkalı döner şalter

### → Resim 3



Döner şalter ile istenen hız seçilebilir, bir otomatik program başlatılabilir veya cihaz kapatılabilir. Kullanıldığı süre boyunca entegre ışıklı halka yanar. Cihazın kumandasında bir arıza olması, elektronik sigortaların atması veya bir cihaz arızasının oluşması halinde, cihaz artık açılmaz ve ışıklı halka yanar.

## Ayarlar

**M/A** M/A ayarı iki farklı fonksiyona sahip:

### Standart (M):

En yüksek devir sayısına sahip anlık çalıştırma kademesi / hızlı. İstedığınız süre için şalteri sabit tutunuz.

### SensorControl Plus (A) ile:

Süre otomatik ayarlanır. Otomatik modunu etkinleştirdikten sonra şalteri **M/A** konumuna getirin ve bu pozisyonda birkaç saniye tutun. Şalter **M/A** konumunda kalmaya devam eder ve otomatik çalışma sona erdiğinde tekrar **O** konumuna döner. Cihaz kapatılmıştır.

→ “SensorControl Plus fonksiyonunun kullanılması” bkz. sayfa 78

**O** Durdur / Kapat

 En düşük devir ile “ilave ederek karıştırma” fonksiyonu / çok yavaş

**1...7** Hız kademeleri

**1:** Düşük devir sayısı / yavaş

**7:** En yüksek devir sayısı / hızlı

## Aletler

### → Resim

#### Profi Flexi karıştırma teli

Hamurun karıştırılması içindir, örn. kek hamuru veya mus.

Çırpılmış yumurta beyazının veya kremanın ilave ederek karıştırılması içindir.



#### Profi çırpma teli

Çırpılmış yumurta beyazının, kremanın karıştırılması ve cıvık hamurların yoğrulması içindir, örn. Bisküvi hamuru.



#### Yoğurma kancası

Yoğun hamurların (örn. mayalı hamut) yoğrulması ve doğranması gereken malzemelerin (örn. kuru üzüm, çikolata parçacıkları) hamura ilave edilerek karıştırılması içindir.



### Önerilen hız değerleri

	Farklı malzemelerin ilave edilip nazıkçe karıştırılması içindir (örn. çırpılmış yumurta beyazı ekleme)
1-2	Malzemelerin karıştırılması ve harmanlanması içindir
3	Yoğurma kancası ile ağır hamurların yoğrulması içindir
5-7	Malzemelerin (örn. kremşanti) Profi Flexi karıştırma teli veya Profi çırpma teli ile karıştırılması içindir
M/A	SensorControl Plus → “SensorControl Plus fonksiyonunun kullanılması” bkz. sayfa 78 özellikli aletlerin kullanılması içindir

### Aletlerde hassas ayar

Malzemelerin birbirleriyle en iyi şekilde karışmalarını sağlamak için, cihazın fabrika ayarı Profi çırpma teli neredeyse kabın zeminine değecek şekilde yapılmıştır. Aletler kabın zeminine temas ediyorsa veya çok uzakta kalıyorsa, aradaki mesafe kolayca değiştirilebilir. → “Aletlerde hassas ayar” bkz. sayfa 83

## Çevirme kolu

### → Resim

Alet veya kap yerleştirmek veya çıkartmak için çevirme kolu yukarıya doğru döndürülür. Çevirme kolu, kolun yukarı doğru hareketini destekleyen “EasyArm Lift” (kolay kol kaldırma) fonksiyonu ile donatılmıştır.



## Kap ve kapak

### → Resim

Cihaz, cihaza takılıp döndürüldüğünde ana cihaz ile sabit şekilde bağlanan özel bir kap ile birlikte teslim edilir. Kapak, çevirme koluna sabitlenir ve çevirme kolu kaldırıldığında otomatik olarak açılır.

## Aletlerin takılması ve çıkartılması

### → Resim

Aletlerin koruyucu kapakları üzerinde, kolayca çıkartılabilmelerini sağlayan çıkarma düğmeleri mevcuttur.

**Aletin takılması:** Aleti yerine oturana dek ana tahrik üzerine takınız. Koruyucu kapak tahrikin üzerine kaplar.

**Aletin çıkartılması:** Alet yerinden çıkana dek iki çıkarma düğmesine basınız. Aleti sürücünden çıkartın.

## Kablo sarma mekanizması

### → Resim

**Modele bağlı:** Cihaz otomatik bir kablo sarma mekanizması ile donatılmıştır. Elektrik kablosunu istediğiniz uzunluğa (maks. 125 cm) gelene kadar bir seferde çekip uzatınız ve yavaşça serbest bırakınız, kablo kilitletlenir.

**Kablo uzunluğunun kısaltılması:** Kabloyu hafifçe çekerek, istediğiniz uzunluğa ulaşıncaya kadar sarılmasını sağlayınız. Daha sonra kabloyu tekrar hafifçe çekerek yavaş yavaş serbest bırakınız; böylelikle kablo bu uzunlukta kilitletlenip kalır.

**Önemli:** Kabloyu elinizle içeri itmeyiniz. Kablo sıkışacak olursa, kabloyu tamamen dışarı çekip açınız ve sonra tekrar sarılmasını sağlayınız.



## Kablo saklama bölmesi

### → Resim A



**Modele bağlı:** Cihaz bir kablo saklama bölmesi ile donatılmıştır. Fişli kablounun uzunluğu, kablo dışarı çekilerek veya geri itilerek gereken şekilde ayarlanabilir.

## Güvenlik sistemleri

Cihazda çeşitli güvenlik sistemleri mevcuttur. → “Güvenlik sistemleri” bkz. sayfa 84

## Hazırlık

- Ana cihazı düz, temiz ve sağlam bir zemin üzerine yerleştiriniz.
- Fişli kabloyu gereken uzunluğa çekerek ayarlayınız.
- Kilit açma tuşuna basınız ve çevirme kolunu dayanak noktasına kadar kaldırınız.
- Kapağı, dolum ağzı ile birlikte öne doğru ana tahrikin üzerine takınız.
- Kabı yerleştiriniz. Bu sırada ana cihazdaki girintilere dikkat ediniz.
- Yerine oturuncaya kadar kabı saat dönüş yönünün tersine çeviriniz.

Ana cihaz kullanılmaya hazırdır.

**Önemli:** Cihaz, çalışma yüzeyinin üzerinde kaydırılmamalıdır, aksi halde tartı fonksiyonu olumsuz etkilenebilir. Cihaz kaldırılarak yer değiştirilmelidir.

## Ayarlar

- Kilit açma tuşuna basınız ve çevirme kolunu yerine oturuncaya kadar aşağıya doğru bastırınız.
- Elektrik fişini prize takınız. Cihaz açılmıştır.
- Ekranda “OptiMUM” gösterilir.

**Bilgi:** Cihaz belirli bir süre kumanda edilmediyse veya kullanılmadıysa, ekran yavaşça kararır ve cihaz hazırda bekleme moduna (Standby) geçer. Herhangi bir tuşa basıldığında ekranda tekrar “OptiMUM” gösterilir.

- Yapılandırma menüsü açılana kadar ⌚ ve + tuşları aynı anda basılı tutulmalıdır.
- ⌚ ve + tuşlarını yeniden bırakın.

## Ayarı seçme

- ⌚ tuşuna kısa süreyle her basıldığında sırasıyla aşağıdaki ayarlar görüntülenir.
  - DİL  
Ekran metinlerinin görüntüleneceği dili gösterir.
  - SES  
Sinyal seslerinin şiddetini gösterir – sessizden yüksek sesliye kadar 6 kademedede ayarlanabilir.
  - PARLAKLIK  
Ekranın parlaklığını gösterir – koyudan açığa kadar 6 kademedede ayarlanabilir.
  - BİRİMLER (tartısı olan modellerde)  
Tartının görüntüleme birimini gösterir – gram (g) veya libre (lb).

## Ayarları değiştirme ve kaydetme

- + veya – tuşu ile güncel ayar değiştirilir.
- Ekranda kısaca “KAYDEDİLDİ” görüntülenen kadar ⌚ ve + tuşlarını aynı anda basılı tutun.
- ⌚ ve + tuşlarını yeniden bırakın. Değiştirilen ayarlar kaydedilmiştir.

## Örnek: Dilin ayarlanması

### → bkz. Kısa kullanım kılavuzu

- Yapılandırma menüsü açılana kadar ⌚ ve + tuşları aynı anda basılı tutulmalıdır.
- ⌚ ve + tuşlarını yeniden bırakın.
- Dil seçimi gösterilene dek ⌚ tuşuna gereken sıklıkta dokununuz.

**DİL**  
**TÜRKÇE**

- İstenen dil görüntülenene kadar + veya – tuşuna gereken sıklıkta basılmalıdır.
- Ekranda kısaca “AYAR KAYDEDİLDİ” görüntülenen kadar ⌚ ve + tuşlarını aynı anda basılı tutun.

**AYAR**  
**KAYDEDİLDİ**

- Ekranda dil seçenekleri görüntülenir.

- ☺ ve + tuşlarını yeniden bırakın. Dil seçimi kaydedildi.
- Ekranda "OptiMUM" gösterilene dek fonksiyon tuşlarından birini (☺/☺/☺) basılı tutunuz. Cihaz çalışmaya hazırdır.

**Bilgi:** Cihaz döner şalter ile çalıştırıldığında, menüden hemen çıkarılır.

## Ek fonksiyonlar olmadan kullanım

### ⚠ Yaralanma tehlikesi!

- Elektrik fişini ancak, cihaz ile çalışmak için gerekli olan tüm hazırlıkların tamamlanmış olması halinde takınız.
- Çalışma sırasında ellerinizi kesinlikle kabın veya dolum ağzının içine sokmayınız.
- Sadece kapak takılıyken çalışınız.
- Çevirme kolunu hareket ettirmeden veya aletleri değiştirmeden önce, mutlaka tahrik sistemi duruncaya kadar bekleyiniz.
- Güvenlik nedeniyle, ön ve arka tahrik üzerine mutlaka tahrik sistemi koruyucu kapağını takınız.

### Önemli:

- Ana cihazı "Hazırlık" bölümünde açıklanan şekilde hazırlayınız.
- Kap doğru şekilde yerleştirilmezse cihazın çalıştırılması mümkün olmaz.

**Bilgi:** "SÜRE" fonksiyonu her kullanımda otomatik olarak çalışmaya başlar, çalışma süresini hesaplar ve bu bilgiyi ekranda gösterir.

### → Resim sırası 5

1. Gerçekleştirmek istediğiniz işleme göre Profi Flexi karıştırma terlini, Profi çırpma telini veya yoğurma kancasını seçiniz → "Aletler" bkz. sayfa 74.  
Aleti yerine oturana dek ana tahrik üzerine takınız. Koruyucu kapak tahrikin üzerini kaplar.
2. İşlenecek malzemeleri kaba doldurunuz.
3. Kilit açma tuşuna basınız ve çevirme kolunu yerine oturuncaya kadar aşağıya doğru bastırınız.

### ⚠ Yaralanma tehlikesi!

Çevirme kolunu dikkatlice indiriniz! Parmaklarınızın veya ellerinizin sıkışmamasına dikkat ediniz.

## Cihazın kullanılması

4. Elektrik fişini prize takınız. Ekranda "OptiMUM" gösterilir.
5. Döner şalteri istediğiniz kademeye ayarlayınız (→ "Önerilen hız değerleri" bkz. sayfa 74).  
Ekranda "SÜRE" görüntülenir ve geçen işleme süresi dakika ve saniye olarak gösterilir.

**Not:** 60 dakikalık sürenin ardından ilave olarak saatler gösterilir: "1:01:30".

6. İsteddiğiniz sonuca ulaşana kadar malzemeler üzerinde çalışınız.
7. Döner şalteri O konumuna ayarlayınız. Tahrik sisteminin durmasını bekleyiniz. Elektrik fişini çekiniz.
8. Kilit açma tuşuna basınız ve çevirme kolunu dayanak noktasına kadar kaldırınız.
9. Kabı yerinden kalkana kadar saat dönüş yönünde çeviriniz. Kabı çıkartınız.
10. Alet yerinden çıkana dek iki çıkarma düğmesine basınız. Aleti sürücünden çıkartın.
11. Kapağı tahrik sisteminden çıkartınız.
12. Tüm parçaları kullandıktan hemen sonra temizleyiniz. → "Temizlik ve bakım" bkz. sayfa 81

**Bilgi:** Yeni cihazınızı ve fonksiyonlarını daha iyi öğrenebilmek için uygulama örneklerimizden de faydalanabilirsiniz.  
→ "Tarifler" bkz. sayfa 82

## Malzeme ilave edilmesi

Cihazla işlem gerçekleştirilirken başka malzemelerin eklenmesi de mümkündür.

### → Resim 6

- Cihaz çalışırken ilave malzemeleri kapaktaki dolum ağzından dikkatlice doldurunuz.

### ⚠ Yaralanma tehlikesi!

Çalışma sırasında ellerinizi kesinlikle kabın veya dolum ağzının içine sokmayınız. Kabın veya dolum ağzının içine herhangi bir cisim (örn. pişirme kaşığı) sokmayınız.



### → Resim sırası

1. Fazla miktarda veya büyük malzeme eklemek için döner şalteri **O** konumuna çeviriniz. Tahrik sisteminin durmasını bekleyiniz.
2. Kilit açma tuşuna basınız ve çevirme kolunu dayanak noktasına kadar kaldırınız.
3. Malzemeleri doğrudan kabın içine doldurunuz. Kilit açma tuşuna basınız ve çevirme kolunu yerine oturuncaya kadar aşağıya doğru bastırınız. Ekranda “OptiMUM” gösterilir. Malzemeleri işleme devam ediniz.



## Zaman ve zamanlayıcı fonksiyonunun kullanılması

Cihaz bir zaman ve zamanlayıcı fonksiyonu ile donatılmıştır. Aşağıdaki fonksiyonlar kullanılabilir:

### “SÜRE” fonksiyonu

Cihazın kullanıldığı işleme süresini gösterir (standart ayar). Besinlerin işlenmesine başladığında “SÜRE” fonksiyonu otomatik olarak çalışmaya başlar.

#### Bilgiler:

- İşleme sırasında “ZAMANLAYICI” fonksiyonunu açmak için  tuşuna kısa süreyle basılmalıdır.
- İşleme sırasında göstergenin tekrar “00:00” değerine sıfırlanması için  tuşu basılı tutulmalıdır.

### “ZAMANLAYICI” fonksiyonu



İstenen süreyi ayarlar. Süre bittiğinde bir sinyal sesi duyulur ve cihazın çalışması sona erer. Fonksiyon, malzemelerle bir işlem yapmadan da kullanılabilir (örn. besinlerde uygulanan pişirme veya dinlendirme süreleri için).

### → Resim sırası

1. Cihazı hazırlayınız. Malzemeleri ilave ediniz.
2. Elektrik fişini prize takınız. Ekranda “OptiMUM” gösterilir.
3.  tuşuna basınız. Ekranda “00:00” gösterilir.

4. + veya – tuşunu kullanarak istediğiniz işleme süresini ayarlayınız. İlgili tuş basılı tutulduğunda değerler daha hızlı şekilde değişir. Ayarlanan işleme süresi yakl. 5 dakika olarak kaydedilir.
5. Döner şalteri istediğiniz kademeye ayarlayınız.
6. Ekranda kalan süre görüntülenir ve geriye doğru sayılır.
7. Kalan süre dolduğunda bir sinyal sesi duyulur ve cihazın çalışması otomatik olarak durdurulur. Ekranda “ZAMANLAYICI BİTİR” gösterilir.  
**Not:** Sinyal sesi ayarlama → “Ayarlar” bkz. sayfa 75
8. Ekranda “DÖNER DÜĞMEYİ 0 KONUMUNA ÇEVİR” gösterilir.
9. Döner şalteri **O** konumuna ayarlayınız. Ekranda “OptiMUM” gösterilir.
10. Elektrik fişini çekiniz.
11. “ZAMANLAYICI” fonksiyonu ile işleme sona ermiştir.
12. Tüm parçaları kullandıktan hemen sonra temizleyiniz. → “Temizlik ve bakım” bkz. sayfa 81

#### Bilgiler:

- Ekranda süre, dakika ve saniye olarak gösterilir. Örnek: 1 dakika ve 30 saniye: “01:30”. 60 dakikalık sürenin ardından ilave olarak saatler gösterilir: “1:01:30”.
- + veya – tuşuna basarak ne zaman isterseniz kalan süreyi ayarlayabilirsiniz.
- Zamanlayıcıyı durdurmak (cihaz çalışmaya devam eder) veya tekrar çalıştırmak için  tuşuna 2 defa kısa süreyle basınız.
- Çalışmaya ara vermek için döner şalteri **O** konumuna getiriniz. Kalan süre sayılı olarak kalır ve cihaz tekrar çalışmaya başladığında geri sayıma devam eder.
- Zamanlayıcıyı kapatmak için  tuşunu basılı tutunuz. Ekranda “00:00” gösterilir. “SÜRE” fonksiyonu tekrar devreye girer.

## Zamanlayıcının malzemelerde işleme yapılmadan kullanılması:

- ☹ tuşuna basınız. Ekranda "00:00" gösterilir.
- + veya - tuşu ile istediğiniz işleme süresini ayarlayınız.
- Zamanlayıcıyı başlatmak için ☹ tuşuna 2 defa kısa süreyle basınız.
- Ekranda kalan süre görüntülenir ve geriye doğru sayılır.
- Süre dolduğunda bir sinyal sesi duyulur. Ekranda "ZAMANLAYICI BİTİR" gösterilir.

### Bilgiler:

- Zamanlayıcıyı durdurmak veya yeniden başlatmak için ☹ tuşuna 2 defa kısa süreyle basınız.
- Zamanlayı kullanılırken besinlerin işlenmesine başlandığında, cihaz kalan süre kadar çalışmaya devam eder ve işlemeyi otomatik olarak sonlandırır.

## SensorControl Plus fonksiyonunun kullanılması

Cihaz (modele bağlı olarak) SensorControl Plus otomatik programları ile donatılmıştır. Sensörler malzemelerin işlenmesini denetler ve önceden programlanan bir kıvama ulaştığında cihazı otomatik olarak kapatır. SensorControl Plus ile aşağıdaki otomatik programlar kullanılabilir.

- KREMA  
Otomatik olarak kremşanti hazırlar.
- YUMURTA BEYAZI  
Yumurta akından otomatik olarak çırpılmış yumurta beyazı hazırlar.
- MAYA HAMURU  
Otomatik olarak maya hamuru hazırlar.

### Programın seçilmesi

- ☹ tuşuna basınız. Ekranda "KREMA" gösterilir.
- ☹ tuşuna veya +/- tuşlarına basın. Sırasıyla aşağıdaki programlar görüntülenir:

Program	Alet / malzeme
KREMA > 300 ml *	<b>Profi çırpma teli</b> 300-700 ml süt kreması
KREMA > 700 ml *	<b>Profi çırpma teli</b> 700-1500 ml süt kreması
YUMURTA BEYAZI	<b>Profi çırpma teli</b> 2-12 yumurtanın beyazı
MAYA HAMURU	<b>Yoğurma kancası</b> Malzemeler ve miktarlar tarife göre değişir → "Tarifler" bzk. sayfa 82

\* Entegre tartısı olan cihazlarda "KREMA" için "> 300 ml" ve "> 700 ml" seçenekleri görüntülenmez. Ekranda "0g" gösterilir. 300 ml ile 1500 ml arasında bir miktar kadar krema doldurulacaksa, ekranda sürekli olarak miktar gösterilir ve cihaz otomatik olarak doğru ayarları kullanır. Daha az veya çok krema doldurulduğunda, gösterilen ağırlık değeri yanıp sönmeye başlar.

### Bilgiler:

- SensorControl Plus otomatiği ilk kez kullanılmadan önce, sensör sisteminin doğru çalışabilmesi için mutfak robotunun en az 2 dakikadır çalışıyor olması gerekir.
- Malzemeleri ancak program seçildikten ve tartıda "0 g" veya "0.00 lb" gösterildikten (ayara göre) veya ekranda "MALZEME EKLE" görüntüledikten sonra ekleyiniz.
- Cihaz döner şalter ile çalıştırıldığında, menüden hemen çıkılır.
- SensorControl Plus ile işleme başlatıldıktan sonra başka malzeme eklemeyiniz.
- SensorControl Plus fonksiyonu sadece açıklanan aletler ve (belirtilen miktarlarda) besinler için programlanmıştır. Farklı kombinasyonlar ile kullanılması mümkün değildir.
- Kullanılan malzemelerin tazeliği, ısısı ve içerikleri, gereken işleme süresini ve elde edilecek sonucu etkiler.
- SensorControl Plus ile ancak yumurtaların taze olması veya kremanın soğuk olması (yakl. 6 °C) halinde optimum bir sonuç elde edilebilir.

- Daha önceden dondurulmuş bir kremanın çırılması mümkün değildir.
- Ek madde içeren krema veya laktozsuz krema kullanılması halinde ideal sonuçlar elde edilemez.
- Krema veya çırılmış yumurta beyazı için şeker, aroma vericiler ve diğer malzemeler SensorControl Plus kullanımı tamamlandıktan sonra eklenmelidir.
- SensorControl Plus çalışmaya başladıktan sonra bu tuşlar bloke olur.
- SensorControl Plus fonksiyonunu durdurmak için döner şalteri **O** konumuna getiriniz. Bu sırada dirence karşı hafif güç uygulanmalıdır.
- Sonuç istediğiniz gibi olmadıysa, döner şalteri Kademe 7 (krema ve yumurta beyazı için) veya Kademe 3 (mayalı hamuru için) ayarına getiriniz ve istediğiniz kıvamı yakalayana kadar malzemeleri işlemeye devam ediniz.
- SensorControl Plus fonksiyonu, işlenmiş malzemeler ile ikinci defa çalıştırılmaz.

## Örnek: SensorControl Plus ile çırılmış yumurta beyazı yapma

### → Resim sırası **1**

1. Ana cihazı hazırlayınız ve Profi çırpma telini yerleştiriniz.
2. Kilit açma tuşuna basınız ve çevirme kolunu yerine oturuncaya kadar aşağıya doğru bastırınız.
3. Elektrik fişini prize takınız. Ekranda "OptiMUM" gösterilir.
4. Yumurtaların beyazlarını ayırınız (2-12 adet).
5. **☺** tuşuna basınız. Ekranda "KREMA" gösterilir.  
**Not:** Tartısı olmayan modellerde "KREMA > 300 ml" görüntülenir. **☺** tuşuna yeniden basın. Ekranda "KREMA > 700 ml" görüntülenir.
6. **+** tuşuna basınız. Ekranda "YUMURTA BEYAZI" gösterilir.

**Not:** Entegre edilmiş tartılı cihazlarda şimdi tartı kalibre edilir. Kalibrasyon sırasında ekranda birbiri ardına tekil çizgiler gösterilir: "-----" (Dara). Ekranda (ayara bağlı olarak) "0 g" veya "0.00 lb" görüntülenir.

7. Yumurta akını kabın içine boşaltınız. Ekranda "DÖNER DÜĞ.2 SN M/A KONUMUNDA TUT" gösterilir.
  8. Döner şalteri **M/A** konumuna getiriniz ve bu konumda 2 saniye tutunuz.
  9. 2 saniye sonra döner şalter otomatik olarak sabitlenir ve bırakıldığında **M/A** konumunda kalır.
- Önemli:** Döner şalter, **M/A** konumunda kalmazsa, bu konumda yeterince uzun süre tutulmamıştır.

10. Ekranda "SENSOR CONTROL PLUS" gösterilir. SensorControl Plus işlemeyi denetler.

11. Önceden programlanan kıvama ulaşıldığında bir sinyal sesi duyulur ve cihazın çalışması sona erer. Ekranda "BİTİR" gösterilir.

**Not:** Sinyal sesi ayarlama → "Ayarlar" bkz. sayfa 75

12. Döner şalter otomatik olarak **O** konumuna geçer. Ekranda "OptiMUM" gösterilir.
13. Elektrik fişini çekiniz.
14. "YUMURTA BEYAZI" fonksiyonu ile işleme sona ermiştir.
15. Tüm parçaları kullandıktan hemen sonra temizleyiniz. → "Temizlik ve bakım" bkz. sayfa 81

## Tartının kullanılması

Cihaz (modele bağlı olarak) bir tartı ile donatılmıştır. Aşağıdaki uygulamalar kullanılabilir:



- Doldurulan malzemelerin tartılması (malzemelerin her biri için ayrı ayrı veya tüm malzemeler için toplam).
- İstenen ağırlığın önceden ayarlanması ve yeterli miktarda dolum yapılana kadar geriye doğru sayması (sesli uyarı sinyalleri ile).

### Bilgiler:

- Tartı, ağırlığı 5 gramlık (0,01 lb) adımlar şeklinde gösterir. 5 gramdan (0,01 lb) az doldurulursa, tartı doğru ölçüm sonuçları sağlamaz.
- Cihazın ayaklarında 4 adet ağırlık sensörü mevcuttur. Tartı ancak, tüm ayakları ile sabit ve düz bir çalışma zemini üzerinde durması halinde doğru sonuçlar verebilir. Tartı altına havlu veya benzeri şeyler koyulmamalıdır.
- Çalışma yüzeyi, tartının kullanımı esnasında titreşimlere maruz kalmamalıdır (örneğin başka çalışmalar veya başka cihazlardan dolayı).
- Cihaz, çalışma yüzeyinin üzerinde kaydırılmamalıdır, aksi halde tartı fonksiyonu olumsuz etkilenebilir. Cihaz kaldırılarak yer değiştirilmelidir.
- Tartı açıldıktan veya sıfırlandıktan sonra, kısa süreli bir kalibrasyon işlemi gerçekleştirilir (dara). Bu sırada cihaza dokunmayınız ve üzerine herhangi bir cisim koymayınız (örn. pişirme kaşığı, mutfak havlusu, vs.).
- Ölçüm kabının veya ambalajların cihaz üzerinde (örn. dolum ağzının kenarında) olmamasına dikkat ediniz.

## Malzemelerin tartılması

### → Resim sırası

1. Ana cihazı hazırlayınız.
2. Elektrik fişini prize takınız. Ekranda “OptiMUM” gösterilir.
3.  tuşuna basınız ve artık cihaza dokunmayınız. Kalibrasyon sırasında ekranda birbiri ardına tekil çizgiler gösterilir: “-----” (Dara).
4. Ekranda (ayara bağlı olarak) “0 g” veya “0.00 lb” görüntülenir. Tartı hazırdır.
5. Malzemeleri ilave ediniz. Tartı ağırlığı gösterir.
6. İşlemeyi başlatın veya ek malzemeler hazırlayın.
7.  tuşuna basınız ve cihaza artık dokunmayınız. Ekranda (ayara bağlı olarak) “0 g” veya “0.00 lb” görüntülenir. Tartı hazırdır.
8. Bu şekilde istenen tüm malzemeler eklenebilir ve tartılabilir.

Ardından, tartılmış olan malzemelerde işleme gerçekleştirilebilir. → “*Ek fonksiyonlar olmadan kullanım*” bkz. sayfa 76

**Not:** Gıda maddesi işlenirken  tuşuna basılırsa ekranda “TARTI İÇİN MAKİNEYİ DURDUR” görüntülenir.

## Ağırlık ön ayarının yapılması

### → Resim sırası

1.  tuşuna basınız ve artık cihaza dokunmayınız. Kalibrasyon sırasında ekranda birbiri ardına tekil çizgiler gösterilir: “-----” (Dara).
2. Ekranda (ayara bağlı olarak) “0 g” veya “0.00 lb” görüntülenir. Tartı hazırdır.
3. Ekranda “100 g” veya “0.20 lb” görüntülenir (ayara göre).
4. + veya – tuşu ile istediğiniz ağırlığı ayarlayınız (50-3000 g / 0.10-6.00 lb).
5. Malzemeleri ilave ediniz. Eksik olan miktar ekranda gösterilir, örn. “65 g”.
6. “40 g” üzerindeki değerler için yinelenen bir sinyal sesi duyulur. Kalan miktar ne kadar azsa sinyal sesi de o kadar hızlı aralıklarla duyulur.

**Not:** Sinyal sesi ayarlama → “Ayarlar” bkz. sayfa 75

7. “0 g” değerinde (önceden ayarlanan miktarın tamamı doldurulmuştur) sinyal sesi kesilir.

8. Önceden ayarlanan miktar aşıldığında sinyal sesi sürekli olarak duyulmaya başlar.

**Not:** Sinyal sesi ayarlama → “Ayarlar” bkz. sayfa 75

İlave ağırlık bir eksi işareti ile gösterilir. 25 g fazla doldurulduğunda ekranda “-25 g” gösterilir.

- Çok fazla doldurulan miktarı boşaltınız veya ekranda “OptiMUM” görüntülenene dek fonksiyon tuşlarından birini (🔊/🔇/🔊) basılı tutunuz.

## Aksesuarların kullanılması

Mutfak robotunuz için, robotun fonksiyon kapsamını kayda eğer ölçüde genişletebileceğiniz bir dizi aksesuar ürün mevcuttur. Modele göre, teslimat kapsamında bazı aksesuar ürünler zaten mevcuttur. Teslimat kapsamında yer almayan aksesuar parçalarını ilgili satıcılardan, yetkili servislerden ve müşteri hizmetlerinden temin edebilirsiniz. → “Aksesuar” bkz. sayfa 87

### Aksesuar için hazırlık

Kullanılacak aksesuara göre, ana cihazın farklı şekilde hazırlanması gerekir.

- Ana cihazı düz, temiz ve sağlam bir zemin üzerine yerleştiriniz.
- Fişli kabloyu gereken uzunluğa çekerek ayarlayınız.
- Ana cihazı, kullanılacak aksesuara göre uygun resimde gösterilen şekilde hazırlayınız.

#### → Resim 1

1. Aletler için hazırlık.
2. Konik dişli siyah tahrikteki aksesuar ve kabın yerine takılacak olan aksesuar için hazırlık.
3. Kırmızı tahrikteki aksesuar için hazırlık, örn. mikser veya multi ufalayıcı.

4. Gıda maddesi çıkışı olmayan sarı tahrikteki aksesuar için hazırlık, örn. multi mikser veya narenciye sıkma ünitesi.
5. Gıda maddesi çıkışı olan sarı tahrikteki aksesuar için hazırlık, örn. doğrayıcı.

### Önemli:

- Tahrik ve aksesuar üzerindeki sarı, kırmızı veya siyah işarete dikkat ediniz. → “Renkli işaretler” bkz. sayfa 72
- Kullanılmayan tahrikleri her zaman tahrik koruyucu kapaklar ile kapatınız.
- Diğer tüm adımları, ayrı aksesuar kılavuzundaki ilgili bölümden öğrenebilirsiniz.

## Temizlik ve bakım

Cihazı ve kullanılan aletleri, her kullanımdan sonra iyice temizleyiniz. → Resim 2

### ⚠ Elektrik çarpmaya tehlikesi!

- Temizlemeden önce elektrik fişini çekiniz.
- Ana cihazı kesinlikle sıvılara daldırmayınız ve bulaşık makinesinde temizlemeyiniz.
- Buharlı temizleme aleti kullanmayınız.

### Dikkat!

- Alkol veya ispirto içeren temizleme maddeleri kullanmayınız.
- Keskin, sivri uçlu veya metalik cisimler kullanmayınız.
- Aşındırıcı nitelikte bez veya temizlik deterjanı kullanmayınız.
- Plastik parçaları bulaşık makinesine yerleştirirken sıkışmalarına dikkat ediniz, kalıcı deformasyonlar söz konusu olabilir!

### Ana cihazın temizlenmesi

- Tahrik sistemi koruyucu kapağını çıkartınız.
- Ana cihazı ve tahrik sistemi koruyucu kapağını yumuşak ve nemli bir bez ile siliniz ve kurulayınız.

### Kabın ve aletlerin temizlenmesi

- Kabı, kapağı ve aletleri deterjanlı su ve yumuşak bir bez veya sünger ile temizleyiniz veya bulaşık makinesine yerleştiriniz.
- Tüm parçaları kurumaya bırakınız.

## Tarifler

### Kremşanti

- 200-1500 g
- Kremayı, Profi çırpma teli ile kremanın miktarına ve özelliklerine göre 1½-4 dakika süreyle Kademe 7 ayarında çırpınız.



**Bilgi:** SensorControl Plus özellikli modellerde otomatik program kullanılmalıdır.

→ "SensorControl Plus fonksiyonunun kullanılması" bkz. sayfa 78

### Yumurta akı

- 2-12 yumurta akı
- Yumurta akını, Profi çırpma teli ile 4-6 dakika süreyle Kademe 7 ayarında çırpınız.



**Bilgi:** SensorControl Plus özellikli modellerde otomatik program kullanılmalıdır. → "SensorControl Plus fonksiyonunun kullanılması" bkz. sayfa 78

### Bisküvi hamuru

#### Temel tarif

- 3 yumurta
- 3-4 yemek kaşığı sıcak su
- 150 g şeker
- 1 paket şekerli vanilin
- 150 g un
- 50 g nişasta
- Gerekirse kabartma tozu
- Malzemeleri (un ve nişasta hariç), Profi çırpma teli ile köpüklü bir kıvama gelinceye kadar yakl. 4-6 dakika süreyle Kademe 7 ayarında çırpınız.
- Döner şalteri Kademe 1 konumuna ayarlayınız ve elenmiş unu ve nişastayı yakl. ½-1 dakika içerisinde kaşık kaşık ilave ederek karıştırınız.



**Azami miktar:** 2 x temel tarif

### Kek hamuru

#### Temel tarif

- 3-4 yumurta
- 200-250 g şeker
- 1 tutam tuz
- 1 paket şekerli vanilin veya ½ limonun kabuğu
- 200-250 g tereyağı veya margarin (oda sıcaklığında)
- 500 g un
- 1 paket kabartma tozu
- 150 ml süt
- Tüm malzemeleri, Profi Flexi karıştırma teli ile yakl. ½ dakika süreyle Kademe 2 ayarında, ardından yakl. 2-3 dakika süreyle Kademe 7 ayarında karıştırınız.



**Azami miktar:** 2½ x temel tarif

### Tart hamuru

#### Temel tarif

- 125 g tereyağı (oda sıcaklığında)
- 100-125 g şeker
- 1 yumurta
- 1 tutam tuz
- Biraz limon kabuğu veya şekerli vanilin
- 250 g un
- Gerekirse kabartma tozu
- Tüm malzemeleri, Profi Flexi karıştırma teli ile yakl. ½ dakika süreyle Kademe 2 ayarında, ardından yakl. 2-3 dakika süreyle Kademe 6 ayarında karıştırınız.



#### 500 g üzeri un:

- Malzemeleri yoğurma kancası ile yakl. ½ dakika süreyle Kademe 1 ayarında, ardından yakl. 3-4 dakika süreyle Kademe 3 ayarında yoğurunuz.



**Azami miktar:** 4 x temel tarif

## Mayalı hamur

### Temel tarif

- 500 g un
- 1 yumurta
- 80 g katı yağ (oda sıcaklığında)
- 80 g şeker
- 200-250 ml ılık süt
- 25 g taze maya veya 1 paket kuru (toz) maya
- ½ limonun kabuğu
- 1 tutam tuz
- Tüm malzemeleri, yoğurma kancası ile yakl. ½ dakika süreyle Kademe 1 ayarında, ardından yakl. 3-6 dakika süreyle Kademe 3 ayarında yoğurunuz.

### Azami miktar: 3 x temel tarif

**Bilgi:** SensorControl Plus özellikli modellerde otomatik program kullanılmalıdır.

→ "SensorControl Plus fonksiyonunun kullanılması" bks. sayfa 78

## Makarna hamuru

### Temel tarif

- 500 g un
- 250 g yumurta (yakl. 5 adet)
- İhtiyaca göre 2-3 yemek kaşığı (20-30 g) soğuk su
- Tüm malzemeleri yakl. 3-5 dakika süreyle Kademe 3 ayarında hamur haline gelene kadar karıştırınız.

### Azami miktar: 1,5 x temel tarif

## Ekmek hamuru

### Temel tarif

- 1000 g un
- 3 paket kuru maya
- 2 çay kaşığı tuz
- 660 ml sıcak su
- Tüm malzemeleri, yoğurma kancası ile yakl. ½ dakika süreyle Kademe 1 ayarında, ardından yakl. 4-5 dakika süreyle Kademe 3 ayarında yoğurunuz.

### Azami miktar: 1,5 x temel tarif



## Aletlerde hassas ayar

### ⚠ Yaralanma tehlikesi!

Hassas ayar yapmadan önce cihazın fişini çekiniz.

### Dikkat!

Aletlerdeki hassas ayar çalışmaları ancak küçük adımlar halinde gerçekleştirilebilir. Çevirme kolu tamamen indirilebilir olmalı ve aletler bu sırada kabin zeminine veya kenarlarına sıkışmamalıdır. Aletlerin kaba olan optimum mesafesi 3 mm'dir.

### → Resim sırası ❶

- Profi çırpma teli takılıyken güncel ayarı kontrol ediniz.
- Kilit açma tuşuna basınız ve çevirme kolunu dayanak noktasına kadar kaldırınız.
- Aleti bir elinizle sabit tutunuz. Kontra somunu bir çatal anahtar (10 mm) ile saat dönüş yönünde çeviriniz.
- Kaba olan mesafeyi aleti döndürerek ayarlayınız (1 tam tur 1 mm yükseklik ayarına karşılık gelir).

### Saat dönüş yönünün tersine çevirme:

Kaba olan mesafe azalır.

### Saat dönüş yönüne çevirme:

Kaba olan mesafe büyür.

- Kilit açma tuşuna basınız ve çevirme kolunu yerine oturuncaya kadar aşağıya doğru bastırınız.
- Aletin mesafesini kontrol ediniz. Aletlerin kaba olan optimum mesafesi 3 mm'dir. Gerekirse mesafeyi ayarlayınız.
- Mesafeyi en uygun şekilde ayarladıysanız, kilit açma tuşuna basınız ve çevirme kolunu geri katlayınız.
- Aleti bir elinizle sabit tutunuz. Kontra somunu bir çatal anahtar (10 mm) ile saat dönüş yönünün tersine çeviriniz.

## Güvenlik sistemleri

### Çalışma emniyeti sistemi

Cihaz sadece, kap yerleştirilmiş ve çevrilerek yerine oturtulmuş durumdayken veya konik dişli aksesuar ana tahrike sabitlenmiş ve çevirme kolu alt konuma yerleşmiş durumdayken açılabilir.

### Tekrar devreye girme emniyeti

Elektrik kesintisi halinde cihaz açık durumda kalmaya devam eder ancak kesinti sona erdiğinde motor tekrar çalışmaya başlamaz. Cihazı tekrar devreye sokmak için döner şalteri **O** konumuna çeviriniz ve cihazı tekrar açınız.

### Aşırı yüklenme emniyeti

Aşırı yüklenme emniyeti, kullanım sırasında motoru kendiliğinden kapatır. Bunun nedeni, aynı anda çok miktarda besinin işlenmeye çalışılması olabilir.

### Çevirme kolu emniyeti

Arka tahrikte bir aksesuar takılıyken çevirme kolu emniyetinin kilidi açılmaz ve hareket ettirilemez.

## Elden çıkartılması



### AEEE Yönetmeliğine Uyum ve Atık Ürünün Elden Çıkarılması

Ambalaj malzemesini çevre kurallarına uygun şekilde imha ediniz. Bu ürün T.C. Çevre ve Şehircilik Bakanlığı tarafından yayımlanan “Atık Elektrikli ve Elektronik Eşyaların Kontrolü Yönetmeliği”nde belirtilen zararlı ve yasaklı maddeleri içermez.

AEEE yönetmeliğine uygundur.

Bu ürün, geri dönüşümlü ve tekrar kullanılabilir nitelikteki yüksek kaliteli parça ve malzemelerden üretilmiştir.

Bu nedenle, ürünü, hizmet ömrünün sonunda evsel veya diğer atıklarla birlikte atmayın. Elektrikli ve elektronik cihazların geri dönüşümü için bir toplama noktasına götürün. Bu toplama noktalarını bölgenizdeki yerel yönetime sorun.

Kullanılmış ürünleri geri kazanıma vererek çevrenin ve doğal kaynakların korunmasına yardımcı olun.

Ürünü atmadan önce çocukların güvenliği için elektrik fişini kesin ve kilit mekanizmasını kırarak çalışmaz duruma getirin.

## Garanti

Bu cihaz için, yurt dışındaki temsilciliklerimizden vermiş olduğu garanti şartları geçerlidir. Bu hususta daha detaylı bilgi almak için, cihazı satın aldığınız satıcıya baş vurunuz. Garanti süresi içerisinde bu garantiden yararlanabilmek için, cihazı satın aldığınızı gösteren fişi veya faturayı göstermeniz şarttır.

### Makinenizi daha verimli kullanabilmeniz için:

- Bu cihazlar ev tipi kullanıma uygundur, endüstriyel (sanayi tipi) kullanıma uygun değildir.
- Cihazı sadece tip levhasındaki bilgilere uygun bir şekilde elektrik prizine bağlayıp çalıştırınız.
- Cihazınızı kullanmayacaksanız, düğmesinden kapatıp kaldırınız.

Değişiklik hakları mahfuzdur.



## Arıza durumunda yardım

Aşağıdaki tablolarda, kendi başınıza çözebileceğiniz sorunlara veya giderebileceğiniz arızalara yönelik çözümleri bulabilirsiniz. Arıza giderilemiyorsa lütfen yetkili servise başvurunuz.

Sorun	Olası neden	Çözüm
Ekranında görüntü yok. Işıklı halka kapalı. Cihaz çalıştırılmıyor.	Cihaza güç gitmiyor.	<ul style="list-style-type: none"> <li>■ Elektrik akımı beslemesini kontrol ediniz.</li> <li>■ Elektrik fişini prize takınız.</li> </ul>
Cihaz çalışmıyor. Işıklı halka yanıyor.	Bir güvenlik sistemi devreye sokuldu.	→ “Güvenlik sistemleri” bkz. sayfa 84
Cihaz kullanım esnasında kapanıyor.	Çok fazla miktarda malzeme aynı anda işlenmeye çalışıldı veya cihaz çok uzun süre çalıştırıldı. Çevirme kolu açıldı.	<ul style="list-style-type: none"> <li>■ Döner şalteri <b>O</b> konumuna ayarlayınız. Elektrik fişini çekiniz.</li> <li>■ İşleme miktarını azaltınız.</li> <li>■ Cihazın oda sıcaklığına gelmesini bekleyiniz.</li> <li>■ Döner şalteri <b>O</b> konumuna ayarlayınız.</li> <li>■ Kilit açma tuşuna basınız ve çevirme kolunu yerine oturuncaya kadar aşağıya doğru bastırınız.</li> </ul>
	Kap veya konik dişli (aksesuar) yerinden çıktı.	<ul style="list-style-type: none"> <li>■ Döner şalteri <b>O</b> konumuna ayarlayınız. Elektrik fişini çekiniz.</li> <li>■ Kabı dayanak noktasına kadar sıkıca çeviriniz.</li> <li>■ Konik dişliyi döndürerek sabitleyiniz ve kilitleme kolunu tamamen kapatınız.</li> </ul>
Çevirme kolu açılmıyor.	Arkadaki kırmızı tahrik üzerine bir aksesuar yerleştirildi.	<ul style="list-style-type: none"> <li>■ Aksesuarı çıkartınız.</li> <li>■ Kilit açma tuşuna basınız ve çevirme kolunu açınız.</li> </ul>
Malzemelerin doldurulmasına rağmen tartıda ağırlık değişikliği gösterilmiyor.	Doldurulan malzemenin miktarı 5 gramın (0,01 lb) altında.	En az 5 gram (0,01 lb) doldurunuz, aksi takdirde tartı doğru ölçüm sonuçları sağlamaz.
Cihaz, seçilen SensorControl Plus programını başlatmıyor ve tekrar kapanıyor.	Döner şalter, <b>M/A</b> konumunda yeterince uzun tutulmadı.	
SensorControl Plus başlatılmıyor. Malzemelerin doldurulmuş olmasına rağmen “MALZEME EKLE”, görüntüleniyor.	Tartılı modellerde: Malzemeler, tartı etkinleştirilmeden dolduruldu.	<ul style="list-style-type: none"> <li>■ Kabı boşaltınız.</li> <li>■ Programı yeniden seçiniz.</li> <li>■ Malzemeleri ancak program seçildikten be tartıda “0 g” veya “0.00 lb” gösterildikten (ayara göre) veya ekranda “MALZEME EKLE” görüntüledikten sonra ekleyiniz.</li> </ul>





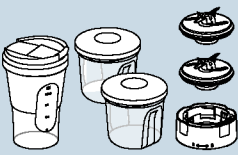

Diyalog paneli göstergesi	Olası neden	Çözüm
HATA MOTORDA YÜK FAZLA	Çok fazla miktarda malzeme aynı anda işlenmeye çalışıldı veya cihaz çok uzun süre çalıştırıldı.	<ul style="list-style-type: none"> <li>■ Döner şalteri <b>O</b> konumuna ayarlayınız. Elektrik fişini çekiniz.</li> <li>■ İşleme miktarını azaltınız.</li> <li>■ Cihazın oda sıcaklığına gelmesini bekleyiniz.</li> </ul>
	Cihaz veya aksesuar bloke oldu.	<ul style="list-style-type: none"> <li>■ Döner şalteri <b>O</b> konumuna ayarlayınız. Elektrik fişini çekiniz.</li> <li>■ Cihazı / aksesuarı kontrol ediniz ve blokajı kaldırınız.</li> </ul>
	Motor arızalı.	Mesaj sürekli şekilde görüntülenmeye devam ediyorsa motor arızalı olabilir. Lütfen müşteri hizmetlerine başvurunuz.
HATA TARTI	Tartı düzgün şekilde çalışmıyor.	<ul style="list-style-type: none"> <li>■ Tartıyı sıfırlama: ekranda "OptiMUM" gösterilene kadar fonksiyon tuşlarından birini (🔍/🔄/🔄) basılı tutunuz.</li> <li>■ Döner şalteri <b>O</b> konumuna ayarlayınız. Elektrik fişini çekiniz.</li> <li>■ Yakl. 10 dakika sonra yeniden deneyiniz.</li> </ul>
	Tartı arızalı.	Mesaj sürekli şekilde görüntülenmeye devam ediyorsa tartı arızalı olabilir. Lütfen müşteri hizmetlerine başvurunuz.
	Tartı titreşimlere maruz kalıyor.	Cihazı, örneğin altında bulaşık makinesi çalışan tezgahlarda kullanmayın.
	Cihaz, tartı kullanılmadan önce çalışma yüzeyine kaydırıldı.	<ul style="list-style-type: none"> <li>■ Cihaz kaldırılmalı ve tekrar yerleştirilmelidir.</li> <li>■ Tartı sıfırlanmalı ve tekrar denenmelidir.</li> </ul>
HATA KOL AÇIK	Çevirme kolu açıldı.	<ul style="list-style-type: none"> <li>■ Döner şalteri <b>O</b> konumuna ayarlayınız.</li> <li>■ Kilit açma tuşuna basınız ve çevirme kolunu yerine oturuncaya kadar aşağıya doğru bastırınız.</li> </ul>
HATA ÇANAĞI KONTROL ET	Kap veya konik dişli (aksesuar) yerinden çıktı.	<ul style="list-style-type: none"> <li>■ Döner şalteri <b>O</b> konumuna ayarlayınız. Elektrik fişini çekiniz.</li> <li>■ Kabı dayanak noktasına kadar sıkıca çeviriniz.</li> <li>■ Konik dişliyi döndürerek sabitleyiniz ve kilitleme kolunu tamamen kapatınız.</li> </ul>
TARTI İÇİN MAKİNEYİ DURDUR YÜK FAZLA TARTI veya YÜK AZ TARTI	Tartı, cihaz çalışırken açıldı.	<ul style="list-style-type: none"> <li>■ Cihazı kapatın ve tartıyı kullanmadan önce cihazın durmasını bekleyin.</li> </ul>
	Ölçüm sonucu, tartının ölçme ve görüntüleme aralığının (-990 g ila 5000 g) dışında	<ul style="list-style-type: none"> <li>■ En fazla 5000 g malzeme doldurunuz.</li> <li>■ En fazla 990 g malzeme doldurunuz.</li> </ul>

Diyalog paneli göstergesi	Olası neden	Çözüm
YÜK FAZLA veya YÜK AZ SensorControl Plus kullanımında	Seçilen program için çok az miktarda malzeme dolduruldu.	<ul style="list-style-type: none"> <li>Belirtilen değerlere uygun miktarda malzeme doldurunuz.</li> <li>→ "SensorControl Plus fonksiyonunun kullanılması" bkz. sayfa 78</li> </ul>

## Aksesuar

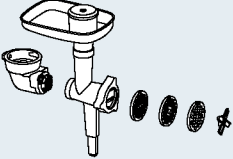
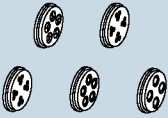
Aksesuar ve yedek parçalar piyasadan ve müşteri hizmetlerinden temin edilebilir. Ürün yelpazemiz sürekli genişlediği için, burada belirtilmeyen başka aksesuarların mevcut olması da söz konusu olabilir. Bu nedenle sizlere sunduğumuz en güncel aksesuar parçalarını incelemek için [www.bosch-home.com](http://www.bosch-home.com) adresini ziyaret ediniz.

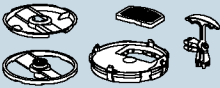
Aksesuar	Tanım	Açıklama
	<b>MUZ9VL1</b>	<b>Doğrayıcı</b> Meyve, sebze ve diğer besin maddelerinin kesilmesi, ufalanması ve rendelenmesi içindir.
	<b>MUZ9VLP1</b>	<b>Narenciye sıkma üniteli multi mikser</b> Otsu baharatların, sebze, elma ve etlerin doğranması, havuç, turp ve peynirlerin rendelenmesi, fındık ve soğutulmuş çikolatanın ufalanması içindir. Portakal, limon ve greyfurt suyu sıkmaq için kullanılır.
	<b>MUZ9PP1</b>	<b>Makarna başlığı</b> Yufka ve makarna hamuru hazırlanması içindir.
	<b>MUZ9TM1</b>	<b>Multi ufalayıcı seti</b> Az miktarda baharat, gevrek, kahve ve şekerin öğütülmesi ve ufalanması içindir. Et, balık, sert peynir, ot, sebze ve meyve, fındık ve çikolata ufalanması ve doğranması içindir. Sıvı veya yarı katı gıda maddelerinin karıştırılması, çiğ sebze ve meyvelerin ve dondurulmuş meyvelerin doğranması/kıyılması, yemeklerin püre haline getirilmesi içindir.
	<b>MUZ9HA1</b>	<b>Sosis doldurucu ve kebbe uçlu et kıyma makinesi</b> Tartar veya köfte yapmak amacıyla parça etlerin kıyılması içindir. Sosis doldurmak içindir. Hamur bohçalarının ve kıymalı bohçaların yapılması içindir.

Aksesuar	Tanım	Açıklama
	<b>MUZ9MX1</b>	<b>Mikser</b> İçecek karıştırılması, meyve ve sebze pürlenmesi, mayonez hazırlanması, meyve ve fındık doğranması, küp buz parçalanması, çorba ve sos pürlenmesi ve karıştırılması içindir.
	<b>MUZ9ER1</b>	<b>Saplı paslanmaz çelik karıştırma kabı</b> Kabın içinde en fazla 3500 g kek hamuru işlenebilir.
	<b>MUZ9KR1</b>	<b>Saplı plastik karıştırma kabı</b> Kabın içinde azami 3500 g kek hamuru işlenebilir.
	<b>MUZ9FW1</b>	<b>Et kıyma makinesi</b> Tartar veya köfte yapmak amacıyla parça etlerin kıyılması içindir.
	<b>MUZ9PP2</b>	<b>MUZ9HA1 ve MUZ9FW1 için makarna başlıkları</b> Makarnalara biçim vermek için. 5 farklı biçim seçeneği.
	<b>MUZ9SV1</b>	<b>MUZ9HA1 ve MUZ9FW1 için sıkma çörek ünitesi</b> Sıkma çöreklerle biçim vermek için. 4 farklı biçim seçeneği.
	<b>MUZ9CC1</b>	<b>MUZ9VL1 için küp kesici</b> Besinleri küp şeklinde kesmek için.
	<b>MUZ9PS1</b>	<b>MUZ9VL1 için patates kızartması diski</b> Patates kızartması yapılacak çiğ patatesleri kesmek için.
	<b>MUZ9SC1</b>	<b>MUZ9VL1 ve MUZ9VLP1 için Profi Supercut çevrilebilir disk</b> Sebzeleri ve meyveleri kalın veya ince dilimler halinde kesmek için. Özellikle çok yumuşak veya lifli besinler için uygundur.

Aksesuar	Tanım	Açıklama
	MUZ9BS1	<b>“Baking Sensation” aksesuar seti</b> Set içinde aşağıdaki parçalar yer alır: <b>MUZ9FW1</b> et kıyma makinesi (orta boy delikli disk, 5 mm), <b>MUZ9SV1</b> sıkma çörek ünitesi, <b>MUZ9KR1</b> plastik karıştırma haznesi.
	MUZ9RV1	<b>Rendeleme ünitesi</b> Besinlerin kesilmesi ve rendelenmesi için.
	MUZ9AD1	<b>MUZ9RV1 için konik dişli</b> Başka bir aksesuarın konik dişlisi yoksa, ayrı olarak temin edilebilir.



**Bosch Çağrı  
Merkezi**

**444 6 333**  
7/24 hizmetinizde



**BOSCH**

(Sabit telefonlardan veya cep telefonlarından alan kodu çevirmeden)

Sabit telefonlardan yapılan aramalarda kullanmakta olduğunuz tarife üzerinden, cep telefonu ile yapılan aramalarda ise **kayıtlı** olduğunuz GSM operatörünün tarifesi üzerinden ücretlendirme yapılmaktadır.

## Yazılı başvurular için adresimiz

BSH Ev Aletleri Sanayi ve Ticaret AŞ

Fatih Sultan Mehmet Mah. Balkan Cad. No: 51 Ümraniye 34771 - İstanbul

Bosch'u tercih ettiğiniz için teşekkür eder, ürününüzü iyi günlerde kullanmanızı dileriz.



### KÜÇÜK EV ALETLERİ GARANTİ BELGESİ

- Cihazınız; kullanma kılavuzunda gösterildiği şekilde kullanılması ve yetkili kıldığımız teknik servis elemanları dışındaki şahıslar tarafından bakım, onarım veya başka bir nedenle müdahale edilmemiş olması şartıyla bütün parçaları dahil olmak üzere tamamen malzeme, işçilik ve üretim hatalarına karşı **2 (iki) YIL SÜRE İLE GARANTİ EDİLMİŞTİR.**
- Bu garanti belgesinde yer alan şartlar, Türkiye de satılan ürünler için geçerlidir.
- Arızaların giderilmesi konusunda uygulanacak teknik yöntemlerin tespiti ile değiştirilecek parçaların saptanması tamamen firmamıza aittir.
- Malin tesliminden sonraki yüklenme, boşaltma ve sevkiyat anında meydana gelecek arızalar garanti kapsamı dışındadır.
- Kullanma hatalarından meydana gelen hasar, arıza ve bilgilendirme hizmetleri garanti kapsamı dışındadır.
- Voltaaj düşüklüğü veya fazlalığı, hatalı elektrik tesisatı, ürün etiketinde yazılı voltajdan farklı voltajda kullanma nedenlerinden meydana gelen hasar ve arızalar garanti kapsamı dışındadır.
- Doğal afetler (Deprem -Sel baskını v.b.) yangın ve yıldırım düşmesinden meydana gelecek arızalar ve hasarlar garanti kapsamı dışındadır.
- Belge üzerine tahrifat yapıldığı, cihazın üzerindeki orijinal seri numarası kaldırıldığı veya tahrifat yapıldığı takdirde garanti geçersizdir.

#### GARANTİ ŞARTLARI

- Garanti süresi, malin teslim tarihinden itibaren başlar ve 2 yıldır.
- Malin bütün parçaları dahil olmak üzere tamamı garantisini kapsamındadır.
- Malin ayıplı olduğunun anlaşılması durumunda tüketicisi, 6502 sayılı Tüketicinin Korunması Hakkında Kanunun 11 inci maddesinde yer alan;

a- Sözleşmeden önce,

b- Satış bedelinden indirim isteme,

c- Ücretsiz onarılmasını isteme,

d- Satılan ayıpsız bir misli ile değiştirilmesini isteme,

hakklarından birini kullanabilir.

- Tüketicinin bu haklarından **ücretsiz onarım hakkını** seçmesi durumunda satıcı; işçilik masrafı, değiştirilen parça bedeli ya da başka herhangi bir ad altında hiçbir ücret talep etmeksizin malin onarımını yapmak veya yaptırmakla yükümlüdür. Tüketicisi ücretsiz onarım hakkını üretici veya ithalatçıya karşı da kullanabilir. Satıcı, üretici ve ithalatçı tüketicinin bu hakkını kullanmasından müteselsilen sorumludur.
- Tüketicinin, **ücretsiz onarım hakkını** kullanması halinde malın;
  - Garanti süresi içinde tekrar arızalanması,
  - Tamiri için gereken azami sürenin aşılması,
  - Tamirinin mümkün olmadığında, yetkili servis istasyonu, satıcı, üretici veya ithalatçı tarafından bir raporla belirlenmesi durumlarında;**tüketicisi malin bedel iadesini, ayıp oranında bedel indirimini veya imkanı varsa malın ayıpsız misli ile değiştirilmesini** satıcıdan talep edilir. Satıcı, **tüketicinin talebini reddedemez.** Bu talebin yerine getirilmemesi durumunda satıcı, üreticiye ithalatçı müteselsilen sorumludur.
- Malin tamiri süresi **20 iş gününü** geçemez. Bu süre, garanti süresi içerisinde mala ilişkin arızanın Yetkili Servis İstasyonuna veya satıcıya bildirim tarihi, garanti süresi dışında ise malın Yetkili Servis İstasyonuna teslim tarihinden itibaren başlar. Malın arızasının **10 iş günü** içerisinde giderilememesi halinde, üretici veya ithalatçı; malın tamiri tamamlandıncaya kadar benzer özelliklere sahip başka bir malı tüketicinin kullanımına tahsis etmek zorundadır. Malın garanti süresi içerisinde arızalanması durumunda, tamirde geçen süre garanti süresine eklenir.
- Malin kullanım kılavuzunda yer alan hususlara aykırı kullanılmasından kaynaklanan arızalar garanti kapsamı dışındadır.
- Tüketicisi, garantiden doğan haklarının kullanılmasını ille ilgili olarak çıkabilecek uyuşmazlıklarda yerleşim yerinin bulunduğu veya tüketicisi işleminin yapıldığı yerdeki **Tüketici Hakem Heyetine veya Tüketici Mahkemesine** başvurabilir.
- Satıcı tarafından bu **Garanti Belgesinin** verilmesi durumunda, tüketicisi **Gümrük ve Ticaret Bakanlığı Tüketicinin Korunması ve Piyasa Gözetimi Genel Müdürlüğüne** başvurabilir.

**Bu ürün Bosch için BSH Ev Aletleri San. ve Tic. A.Ş. tarafından imal/ithal edilmektedir.**

#### BOSCH EV ALETLERİ SAN. VE TİC. A.Ş.

Fatih Sultan Mehmet Mah. Balkan Cad. No: 51 Ümraniye 34771 - İstanbul

Tel.: (0216) 528 90 00 Faks: (0216) 528 91 88

Marka	Ürün İsmi
Bosch	Kahve Makinası
Bosch	Dilim Kesici
Bosch	EkmeK Kızartma Mak.
Bosch	Su Isıtıcı (Kettle)
Bosch	Mikser
Bosch	Mutfak Robotu
Bosch	Kahve Değirmeni
Bosch	Tost Makinası
Bosch	Kıyma Makinası
Bosch	Saç Kurutma Mak.
Bosch	Baskül
Bosch	Şarjlı El Süpürgesi
Bosch	Ütü
Bosch	Blender
Bosch	Saç Şekillendirme cihazı
Bosch	Meyva Sıkacağı
Bosch	Meyva ve Sebze Sıkacağı
Bosch	Masaj Aletleri

## Değerli Müşterimiz

Bosch Çağrı Merkezi 444 6 333 no.lu telefon numarası ile, 7 gün 24 saat hizmet vermektedir. Doğrudan bu numarayı çevirerek satış öncesi ve satış sonrası hizmetlerimizden faydalanabilirsiniz.

Bosch Çağrı Merkezimize ayrıca [www.bosch-home.com/tr](http://www.bosch-home.com/tr) adresindeki Müşteri Hizmetleri bölümünde bulunan Müşteri Hizmetleri Formunu doldurarak ya da 0216 528 91 88 no.lu telefona faks çekerek de ulaşabilirsiniz.

Yetkili Servis listemize aşağıda yazılı internet adreslerinden veya çağrı merkezi numaramızdan ulaşabilirsiniz.

[www.bosch-home.com/tr](http://www.bosch-home.com/tr)

[www.bosch-yetkiliservisi.com](http://www.bosch-yetkiliservisi.com)

### Aşağıda yer alan konularda yardımcı olmanızı rica ederiz.

1. Cihazınızı kullanma kılavuzunda belirtilen hususlara göre kullanmaya özen gösteriniz.
2. Ürününüzle ilgili hizmet talebiniz olduğunda yukarıda yazılı telefonlardan Çağrı Merkezimizi arayınız.
3. Hizmet için gelen teknisyene "BOSCH YETKİLİ SERVIS" kimlik kartını sorunuz. Bu kimlik kartı, 18 yaşından küçük elemanlara verilmemektedir.
4. Yetkili servisimiz, cihazınızda yapılan herhangi bir işlemden sonra size servis fişini düzenleyip vermek zorundadır. Bu servis fişini mutlaka isteyiniz ve kesinlikle saklayınız.



## DİKKAT

Garanti süresinin anlaşmazlık durumunda fatura tarihi esas alınacağından bu belge ile birlikte faturanın veya okunaklı fotokopisinin saklanması gereklidir.

## ÜRETİCİ VEYA İTHALATÇI FİRMANIN SATICI FİRMANIN

Ünvanı : BSH Ev Aletleri Sanayi ve Ticaret A.Ş. Ünvanı : .....

Adresi : FSM Mh. Balkan Cd. No.51, Adresi : .....

Ümraniye 34771 İstanbul Telefonu : .....

Telefonu : 0216 528 90 00 Pbx Faks : .....

Faks : 0216 528 91 88 E-posta : .....

E-posta : boschcagrimerkezi@bshg.com Fatura Tarih ve sayısı : .....

Yetkilinin imzası :  Teslim Tarihi ve yeri : .....

Yetkilinin imzası : .....

Firmanın Kaşesi:

**BSH Ev Aletleri Sanayi ve Ticaret A.Ş.**

Firmanın Kaşesi : .....

## MALIN

Cinsi : KÜÇÜK EV ALETLERİ

Markası : BOSCH

Modeli : .....

Garanti Süresi : 2 YIL

Azami tamir süresi : 20 İŞ GÜNÜ

Bandrol ve Seri No. : .....

---

## Використання за призначенням

Цей прилад призначений тільки для побутового використання. Прилад слід використовувати тільки для переробки продуктів у звичайних для домашнього господарства кількостях і відрізках часу. Не можна перевищувати максимально допустиму кількість продуктів. → «Рецепти» див. стор. 105

Цей прилад придатний для перемішування, замішування і збивання харчових продуктів. Не використовуйте прилад для переробки інших речовин чи предметів. За умови використання дозволеного виробником додаткового приладдя можливі також інші способи застосування. Використовуйте прилад тільки з дозволеними оригінальними частинами та приладдям. Ніколи не використовуйте приладдя для інших приладів.

Використовуйте прилад лише всередині приміщень за кімнатної температури на висоті не вище 2000 м над рівнем моря.

---

## Правила техніки безпеки

Уважно прочитайте інструкцію з експлуатації, дотримуйтеся її вказівок, не викидайте її! Передаючи прилад у користування іншим людям, додайте до нього і цю інструкцію. У разі недотримання вказівок щодо правильного використання приладу виробник не несе відповідальності за збитки, які виникли внаслідок цього.

Особи з фізичними, сенсорними або ментальними вадами або особи, яким бракує знань та досвіду, можуть користуватися приладом лише під наглядом або якщо вони пройшли підготовку з користування приладом та розуміють можливу небезпеку. Тримайте прилад і кабель живлення подалі від дітей, їм не дозволяється користуватися приладом. Дітям не можна гратися з приладом. Очищення та технічне обслуговування забороняється виконувати дітям.

### **⚠ Небезпека враження електричним струмом і пожежі!**

- Прилад можна підключати до електромережі змінного струму тільки через розетку з заземленням, яка інстальована згідно з нормами. Переконайтеся, що монтаж системи заземлення електромережі вашої оселі виконано належним чином.
- Прилад дозволяється підключати до розетки й експлуатувати лише відповідно до даних, зазначених на заводській табличці. Не користуйтеся приладом, якщо кабель живлення і прилад мають будь-які пошкодження. Щоб уникнути небезпеки, ремонтувати прилад — наприклад, замінити пошкоджений кабель живлення — дозволяється лише спеціалістам нашої сервісної служби.



- Ніколи не підключайте прилад до вимикачів з годинниковим механізмом чи розеток з дистанційним керуванням. Ніколи не залишайте ввімкнений прилад без нагляду!
- Не ставте прилад на гарячі поверхні, наприклад плити, або поблизу від них. Кабель живлення не повинен торкатися до гарячих частин або гострих країв.
- Ні в якому разі не занурюйте основний блок приладу у воду і не мийте в посудомийній машині. Не використовуйте пароочисник. Не користуйтеся приладом, коли ваші руки вологі.
- Обов'язково відключайте прилад від електромережі в таких випадках: після кожного використання; перед складанням, розбиранням або очищенням; якщо виникла несправність або ви плануєте залишити прилад без догляду.

### **Небезпека травмування!**

- Перед заміною приладдя або додаткових елементів, які рухаються під час роботи, прилад слід вимкнути та від'єднати від електромережі.
- Під час опускання відкидного кронштейна не просовуйте руки всередину корпусу, щоб запобігти затисканню пальців чи рук. Не змінюйте положення відкидного кронштейна, коли прилад увімкнено.
- Використовувати насадки дозволяється тільки в тому випадку, якщо встановлено чашу, кришку приладу та захисні кришки приводів! У разі використання приладдя встановіть чашу, кришку приладу та захисні кришки приводів відповідно до конкретних інструкцій!
- Під час роботи приладу категорично заборонено засовувати руки в чашу або завантажувальну горловину. Не вставляйте жодні предмети (наприклад, черпак) в чашу чи завантажувальну горловину. Руки, волосся, одяг тощо слід тримати на безпечній відстані від частин приладу, що обертаються. Після вимкнення привод ще деякий час продовжує рухатися. Дочекайтеся повної зупинки приводу.
- Не використовуйте одночасно насадки та приладдя або 2 різних приладдя. Під час використання приладдя дотримуйтеся як цієї, так і відповідних додаткових інструкцій з експлуатації.
- Під час використання приладдя звертайте увагу на кольорове маркування на приладді та приводі.

### **Небезпека задушення!**

Не дозволяйте дітям гратися з пакувальним матеріалом.

### **⚠ Увага!**

- Рекомендується ні в якому разі не залишати прилад увімкненим довше, ніж це потрібно для переробки продуктів. Не вмикайте прилад ухолосту.
- Для уникнення пошкоджень від бризок і для безперешкодної роботи потрібен добрий доступ до робочої поверхні, яка має бути стійка до вологи, міцна, рівна, суха й достатньо велика.

### **⚠ Важливо!**

Після кожного використання, а також після тривалого невикористання прилад необхідно очищати. → «Чищення та догляд» див. стор. 105

Щиро вітаємо вас із покупкою нового приладу фірми Bosch. Додаткову інформацію про нашу продукцію ви знайдете на нашому сайті.

[www.bosch-home.com](http://www.bosch-home.com)

Ми постійно вдосконалюємо наші прилади. Тому може статися, що деякі функції приладу відрізняються від описаних у цій інструкції. У такому разі пошукайте новішу версію інструкції на нашому сайті.

Для зручності користування ця інструкція містить складені сторінки, що розгортаються. Там наведено ілюстрації з буквенними та цифровими позначками, на які посилається ця інструкція (наприклад, → **Ряд малюнків В**).

---

## **Зміст**

Використання за призначенням.....	92
Правила техніки безпеки .....	92
Стислий огляд .....	95
Перед першим використанням .....	95
Деталі та елементи управління.....	95
Підготовка.....	98
Параметри .....	98
Використання без додаткових функцій ..	99
Використання лічильника часу й таймера .....	100
Використання функції SensorControl Plus.....	101
Використання ваг .....	103
Використання приладдя.....	104
Чищення та догляд .....	105
Рецепти.....	105
Точне регулювання насадок.....	107
Запобіжні системи.....	107
Утилізація .....	108
Умови гарантії .....	108
Усунення несправностей .....	109
Приладдя.....	111

## Стислий огляд

Розгорніть сторінки з малюнками.

→ **Малюнок А**

### Основний блок приладу

- 1 **Поворотний перемикач**
  - a Світлове кільце  
(індикатор робочого стану)
  - b Шкала настроювання
- 2 **Кнопка розблокування**
- 3 **Відкидний кронштейн**
- 4 **Головний привод (чорний)**
  - a Отвір для встановлення насадок
- 5 **Передній привод (жовтий)**
  - a Захисна кришка привода
- 6 **Задній привод (червоний)**
  - a Захисна кришка привода
- 7 **Відсік для зберігання кабелю або змотувальний пристрій\***
- 8 **Пази для чаші**

### Панель управління

- 9 **Кнопки функцій**
  - a Кнопки вибору функцій\*
  - b Кнопки настроювання
- 10 **Дисплей**

### Чаша

- 11 **Чаша з нержавіючої сталі**
- 12 **Кришка**
  - a Завантажувальна горловина

### Насадки

- 13 **Віничок-мішалка Profi Flexi**
  - a Захисна кришка з розблокувальними кнопками
- 14 **Віничок-збивалка Profi**
  - a Захисна кришка з розблокувальними кнопками
- 15 **Гачок для замішування**
  - a Захисна кришка з розблокувальними кнопками

\* Залежно від моделі

**Вказівка:** залежно від моделі кухонний комбайн постачається з додатковим приладдям.

## Перед першим використанням

Перед початком експлуатації нового приладу його потрібно повністю розпакувати, очистити та перевірити.

### Увага!

У жодному разі не вводьте в експлуатацію пошкоджений прилад!

- Вийміть основний блок і все приладдя з упаковки та зніміть пакувальний матеріал.
- Перевірте всі деталі на комплектність і видимі пошкодження.  
→ **Малюнок А**
- Перед першим використанням ретельно очистьте та висушіть усі деталі. → «*Чищення та догляд*» див. стор. 105

## Деталі та елементи управління

### Кольорове маркування

Приводи мають різні кольори (чорний, жовтий і червоний). Таке кольорове маркування можна побачити також на приладді. Використовуйте приладдя тільки на приводі того ж самого кольору.

### Приводи

→ **Малюнок А**

Прилад обладнаний 3 різними приводами.

#### Головний привод, чорний (4)

Для використання насадок або приладдя з кутовим редуктором.



#### Передній привод, жовтий (5)

Для використання приладдя із жовтим з'єднувальним елементом.



#### Задній привод, червоний (6)

Для використання приладдя з червоним з'єднувальним елементом.



#### Захисні кришки приводів (5a і 6a)

Для закривання приводів, що не використовуються.

Докладніша інформація: → «*Приладдя*» див. стор. 111

## Дисплей

### → Малюнок А

На дисплеї відображаються параметри, відомості, повідомлення про помилки та значення. Довгі тексти при цьому прокручуються справа наліво, щоб їх можна було прочитати повністю.

#### Приклад:



Мову інтерфейсу можна змінити.

→ «Параметри» див. стор. 98

## Кнопки функцій

### → Малюнок А

Прилад має 3-5 кнопок функцій (залежно від моделі), за допомогою яких можна вибирати й налаштувати спеціальні додаткові функції та автоматичні програми.

#### Кнопки

	* SensorControl Plus / вибір програми / назад
	* Таймер / вибір / назад
	* Ваги/ тарування / назад
—	Вибір / зменшення значення
+	Вибір / збільшення значення

\* Залежно від моделі

#### Кнопки вибору функцій / /

Короточасне натиснення активує вибрану функцію. Натиснення та втримання призводить до деактивації вибраної функції; на дисплей знову виводиться індикація «OptiMUM».

**Вказівка:** для управління злегка натискайте кнопки пальцем. Якщо ви в рукавичках, кнопки можуть не реагувати на натиснення. Управляти приладом за допомогою предметів (наприклад, черпака) не можна.

## Поворотний перемикач зі світловим кільцем



### → Малюнок В

За допомогою поворотного перемикача можна вибрати бажану швидкість роботи, запустити автоматичну програму або вимкнути прилад. Під час роботи світлиться вбудоване світлове кільце.

У випадку помилки користувача, спрацювання електронних запобіжників чи дефекту прилад більше не можна буде ввімкнути, а світлове кільце світлитиметься.

#### Параметри

**М/А** Параметр **М/А** виконує дві описані нижче функції.

#### Стандартний варіант (М)

миттєве ввімкнення з максимальною частотою обертання / швидко. Утримуйте перемикач протягом необхідного часу.

#### Варіант із SensorControl Plus (А)

автоматичне регулювання тривалості. Після ввімкнення автоматичної програми встановить перемикач у положення **М/А** і на кілька секунд затримає в цьому положенні. Вимикач залишиться в положенні **М/А**, а після завершення автоматичної програми повернеться в положення **О**.

Прилад буде вимкнено.

→ «Використання функції SensorControl Plus» див. стор. 101

**О** Зупинка/вимкнення

Функція «Підмішування» з мінімальною частотою обертання / дуже повільно.

**1...7** Рівні швидкості

**1:** низька частота обертання / повільно  
**7:** максимальна частота обертання / швидко

## Насадки

→ Малюнок **A**

### Віничок-мішалка Profi Flexi

Для замішування тіста, наприклад здобного, або мусу. Для підмішування яєчних білків або вершків.



### Віничок-збивалка Profi

Для збивання яєчних білків, вершків і легких видів тіста, наприклад бісквітного.



### Гачок для замішування

Для замішування важкого тіста (наприклад, дріжджового) й підмішування інгредієнтів, що їх не потрібно подрібнювати (наприклад, родзинок, шматочків шоколаду).



### Рекомендована швидкість

	Для підмішування та обережного змішування різних інгредієнтів (наприклад, яєчних білків)
<b>1-2</b>	Для замішування та змішування інгредієнтів
<b>3</b>	Для замішування важкого тіста спеціальним гачком
<b>5-7</b>	Для перемішування та збивання інгредієнтів (наприклад, вершків) за допомогою віничка-мішалки Profi Flexi або віничка-збивалки Profi
<b>M/A</b>	Для використання насадок за допомогою функції SensorControl Plus → «Використання функції SensorControl Plus» див. стор. 101

### Точне регулювання насадок

Для оптимального перемішування інгредієнтів прилад у заводській конфігурації відрегульовано так, що віничок-збивалка Profi майже торкається дна чаші. Якщо насадки торкаються дна чаші або занадто далеко віддалені від нього, то цю відстань можна легко відкоригувати. → «Точне регулювання насадок» див. стор. 107

## Відкидний кронштейн

→ Малюнок **B**



Поворотний важіль відкидається догори для встановлення або виймання насадки чи чаші. Поворотний важіль оснащений функцією EasyArm Lift, яка підтримує його рух угору.

## Чаша й кришка

→ Малюнок **D**

Прилад постачається в комплекті зі спеціальною чашею, яка надійно з'єднується з основним блоком приладу встановленням і обертанням. Кришка кріпиться до відкидного кронштейна й автоматично відчиняється, коли його піднімають.

## Установлення та виймання насадок

→ Малюнок **E**

На захисній кришці знаряддя є розблокувальні кнопки, які спрощують його виймання.

**Вставлення знаряддя:** вставте знаряддя в головний привод до фіксації. Захисна кришка закриває привод.

**Виймання знаряддя:** натисніть обидві розблокувальні кнопки, щоб звільнити знаряддя від фіксації. Вийміть насадку з привода.

## Змотувальний пристрій

→ Малюнок **A**



**Залежно від моделі:** прилад устатковано автоматичним пристроєм для змотування кабелю. Одним рухом витягніть кабель на бажану довжину (максимум 125 см) і повільно відпустіть його; кабель зафіксується.

**Зменшення довжини кабелю:** злегка потягніть за кабель і дайте йому змотатися на бажану довжину. Потім знову злегка потягніть за кабель і повільно відпустіть його; кабель зафіксується.

**Важливо:** Не намагайтеся заштовхати кабель у прилад. Якщо кабель застрягне, його слід повністю витягнути, а потім дати йому змотатися.

## Відсік для зберігання кабелю



### → Малюнок A

**Залежно від моделі:** прилад устатковано відсіком для зберігання кабелю. Довжину кабелю живлення можна регулювати, витягаючи кабель або заштовхуючи його назад.

## Запобіжні системи

Прилад устатковано запобіжними системами. → «Запобіжні системи» див. стор. 107

## Підготовка

- Установіть основний блок на рівній, чистій і стійкій поверхні.
- Витягніть кабель на потрібну довжину.
- Натисніть кнопку розблокування та підніміть відкидний кронштейн до упору.
- Установіть кришку на головний привод так, щоб завантажувальна горловина була спрямована вперед.
- Установіть чашу. При цьому звертайте увагу на пази на основному блоці.
- Зафіксуйте чашу, до упору повернувши її проти годинникової стрілки.



Основний блок готовий до дальшого використання.

**Важливо:** не зсувайте прилад на робочій поверхні, оскільки це може порушити функціонування ваг. Для переміщення приладу його слід підняти.

## Параметри

- Натисніть кнопку розблокування та зафіксуйте відкидний кронштейн, опустивши його.
- Вставте штепсельну вилку в розетку. Прилад увімкнено.
- На дисплеї з'явиться індикація «OptiMUM».



**Вказівка:** якщо з приладом не виконувати жодних дій упродовж певного часу, дисплей повільно згасне й перейде в режим очікування. Натисніть будь-яку кнопку, щоб на дисплеї знову з'явилася індикація «OptiMUM».

- Одночасно натисніть і втримуйте кнопки  та +, щоб викликати меню настроювання.
- Знову відпустіть кнопки  та +.

## Вибір параметра

- Кожне коротке натиснення кнопки  по черзі викликатиме наведені нижче параметри.
  - МОВА  
Мова інтерфейсу.
  - ЗВУК  
Гучність звуку – настроюється в 6 ступенів, від беззвучності до гучного звуку.
  - ЯСКРАВІСТЬ  
Яскравість дисплея – настроюється в 6 ступенів, від темного до світлого.
  - ОД.ВИМІР. (у моделях з вагами)  
Одиниця вимірювання маси — грами (г) або фунти (ф.).

## Змінення та збереження встановлених значень параметрів

- Змінити поточне встановлене значення можна за допомогою кнопки + або –.
- Одночасно натисніть і втримуйте кнопки  і +, доки на дисплеї ненадовго не з'явиться повідомлення «ЗБЕРЕЖЕНО».
- Знову відпустіть кнопки  та +. Змінені значення збережено.

## Приклад: вибір мови

→ див. також коротку інструкцію





- Одночасно натисніть і втримуйте кнопки  та +, щоб викликати меню настроювання.

- Натискайте кнопку , доки не з'явиться меню вибору мови.

## МОВА УКРАЇНСЬКА

- Натискайте кнопку + або —, доки на дисплеї не з'явиться бажана мова.
- Одночасно натисніть і втримуйте кнопки  і +, доки на дисплеї не з'явиться повідомлення «НАЛАШТУВАННЯ ЗБЕРЕЖЕНО».

## НАСТРОЮВА ЗБЕРЕЖЕНО

- На дисплеї з'явиться меню вибору мови.
- Знову відпустіть кнопки  та +. Вибрану мову збережено.
- Натисніть і втримуйте одну з кнопок вибору функцій ( /  / ) доки на дисплеї не з'явиться індикація «OptiMUM». Прилад готовий до експлуатації.

**Вказівка:** У разі ввімкнення приладу поворотним перемикачем меню одразу закривається.

## Використання без додаткових функцій

### **Небезпека травмування!**

- Вставляйте штепсельну вилку в розетку, лише якщо виконано всі операції з підготовки приладу до роботи.
- Під час роботи приладу категорично заборонено засовувати руки в чашу або завантажувальну горловину.
- Працюйте тільки зі встановленою кришкою.
- Перед переміщенням відкидного кронштейна або перед заміною насадок обов'язково дочекайтеся повної зупинки привода.
- З міркувань безпеки обов'язково встановлюйте захисні кришки на передній і задній приводи.

### **Важливо!**

- Підготуйте основний блок, як описано в розділі «Підготовка».
- Прилад не вмикається, якщо чашу встановлено неправильно.

**Вказівка:** функція «ЧАС» автоматично запускається під час кожного використання, реєструє тривалість переробки й показує її на дисплеї.

### → **Ряд малюнків**

1. Залежно від того, що потрібно переробити, виберіть віничок-мішалку Profi Flexi, віничок-збивалку Profi або гачок для замішування → «Насадки» див. стор. 97.

Вставте знаряддя в головний привод до фіксації. Захисна кришка закриває привод.

2. Завантажте інгредієнти для переробки в чашу.
3. Натисніть кнопку розблокування та зафіксуйте відкидний кронштейн, опустивши його.

### **Небезпека травмування!**

Обережно опускайте відкидний кронштейн! Будьте уважні, щоб не допустити защемлення пальців чи рук.

### **Управління приладом**

4. Вставте штепсельну вилку в розетку. На дисплеї з'явиться індикація «OptiMUM».
5. Поверніть перемикач у бажане положення (→ «Рекомендована швидкість» див. стор. 97). На дисплеї з'являється індикація «ЧАС» і час переробки, що вже минув, у хвилинах і секундах.

**Вказівка:** коли час досягає 60 хвилин, відображаються й години: «1:01:30».

6. Переробляйте інгредієнти, доки не буде досягнуто бажаний результат.
7. Поверніть перемикач у положення . Дочекайтеся зупинки привода. Вийміть штепсельну вилку з розетки.
8. Натисніть кнопку розблокування та підніміть відкидний кронштейн до упору.

9. Звільніть чашу, повернувши її за годинниковою стрілкою. Зніміть чашу.
10. Натисніть обидві розблокувальні кнопки, щоб звільнити знаряддя від фіксації. Вийміть насадку з привода.
11. Зніміть кришку з привода.
12. Одразу після використання очистьте всі деталі. → «Чищення та догляд» див. стор. 105

**Вказівка:** наведені тут приклади застосування допоможуть вам краще познайомитися з новим приладом та його функціями. → «Рецепти» див. стор. 105

### Додавання інгредієнтів

Під час переробки можна також завантажувати додаткові інгредієнти.

#### → Малюнок

- Не зупиняючи прилад, обережно завантажте додаткові інгредієнти через завантажувальну горловину в кришці.

#### **Небезпека травмування!**

Під час роботи приладу категорично заборонено засовувати руки в чашу або завантажувальну горловину. Не вставляйте жодні предмети (наприклад, черпак) в чашу чи завантажувальну горловину.

#### → Ряд малюнків

1. Щоб додати більшу кількість інгредієнтів або інгредієнти більшого розміру, поверніть перемикач у положення . Дочекайтеся зупинки привода.
2. Натисніть кнопку розблокування та підніміть відкидний кронштейн до упору.
3. Покладіть інгредієнти безпосередньо в чашу. Натисніть кнопку розблокування та зафіксуйте відкидний кронштейн, опустивши його. На дисплеї з'явиться індикація «OptiMUM». Продовжуйте переробляти інгредієнти.

---



## Використання лічильника часу й таймера

Прилад має лічильник часу й таймер. Можливі функції описано нижче.

### Функція «ЧАС»

Індикація часу переробки, що минув (стандартне значення параметра). Функція «ЧАС» автоматично запускається на початку переробки продуктів.

#### Вказівки

- Щоб увімкнути функцію «ТАЙМЕР» під час переробки, короткочасно натисніть кнопку .
- Щоб обнулити тривалість під час переробки, короткочасно натисніть кнопку  — відновиться індикація «00:00».

### Функція «ТАЙМЕР»

Установлення бажаної тривалості. Коли заданий період часу мине, пролунає звуковий сигнал і переробка припиниться. Цю функцію можна використовувати не лише для переробки (ще, наприклад, для контролю часу приготування або витримання продуктів).



#### → Ряд малюнків

1. Підготуйте прилад. Завантажте інгредієнти.
2. Вставте штепсельну вилку в розетку. На дисплеї з'явиться індикація «OptiMUM».
3. Натисніть кнопку . На дисплеї з'явиться індикація «00:00».
4. Установіть бажану тривалість переробки за допомогою кнопки + або -. Якщо втримувати відповідну кнопку натиснутою, значення змінюватимуться швидше. Установлена тривалість переробки зберігається впродовж приблизно 5 хвилин.
5. Поверніть перемикач у бажане положення.
6. На дисплеї з'явиться залишкова тривалість і почнеться зворотний відлік.





7. Коли залишковий період часу мине, пролунає звуковий сигнал і прилад автоматично припинить переробку. На дисплеї з'явиться повідомлення «ЗАВЕРШ. ТАЙМЕР».  
**Вказівка:** див. інформацію про встановлення звукового сигналу → «Параметри» див. стор. 98
8. На дисплеї з'явиться повідомлення «ПОВЕРН. ПЕРЕМИКАЧ У ПОЛОЖ. 0».
9. Поверніть перемикач у положення **0**. На дисплеї з'явиться індикація «OptiMUM».
10. Вийміть штепсельну вилку з розетки.
11. Переробку з використанням функції «ТАЙМЕР» завершено.
12. Одразу після використання очистьте всі деталі. → «Чищення та догляд» див. стор. 105

#### Вказівки

- Додавайте інгредієнти, лише коли вибрано програму, а ваги показують «0 г» або «0.00 ф.»» (залежно від того, які одиниці встановлено) або на дисплеї з'явилася індикація «ДОДАЙТЕ ІНГР.».
- Відображену залишкову тривалість у будь-який момент можна змінити за допомогою кнопки + або –.
- Щоб зупинити або перезапустити таймер, двічі коротко натисніть кнопку  (прилад продовжить роботу).
- Щоб перервати переробку, поверніть перемикач у положення **0**. Залишкова тривалість зберігається, і після повторного ввімкнення приладу зворотний відлік продовжується.
- Щоб вимкнути таймер, натисніть і втримуйте кнопку . На дисплеї з'явиться індикація «00:00». Знов активовано функцію «ЧАС».

#### Використання таймера не для переробки продуктів

- Натисніть кнопку . На дисплеї з'явиться індикація «00:00».
- Установіть бажану тривалість переробки за допомогою кнопки + або –.
- Щоб запустити таймер, двічі коротко натисніть кнопку .
- На дисплеї з'явиться залишкова тривалість і почнеться зворотний відлік.
- Коли заданий період часу мине, пролунає звуковий сигнал. На дисплеї з'явиться повідомлення «ЗАВЕРШ. ТАЙМЕР».

#### Вказівки



- Щоб зупинити або перезапустити таймер, двічі коротко натисніть кнопку .
- Якщо почати переробку продуктів при запущеному таймері, прилад працюватиме, доки не завершиться зворотний відлік часу, а потім автоматично припинить переробку.

## Використання функції SensorControl Plus

Прилад (залежно від моделі) має функцію автоматичного виконання програм – SensorControl Plus. Датчики контролюють переробку інгредієнтів і автоматично вимикають прилад після досягнення заданої консистенції. Функція SensorControl Plus дає змогу автоматично виконувати вказані нижче програми.

- ВЕРШКИ  
Автоматичне приготування збитих вершків.
- ЯЄЧ.БІЛОК  
Автоматичне збивання яєчних білків.
- ДРІЖ.ТІСТО  
Автоматичне приготування дріжджового тіста.

## Вибір програми

- Натисніть кнопку . На дисплеї з'явиться індикація «ВЕРШКИ».
- Натисніть кнопку  або +/-. Одна за одною з'являтимуться вказані нижче програми.

Програма	Насадка/інгредієнти
ВЕРШКИ > 300 мл *	<b>Віничок-збивалка Profi</b> 300-700 мл вершків
ВЕРШКИ > 700 мл *	<b>Віничок-збивалка Profi</b> 700-1200 мл вершків
ЯЄЧ.БЛОК	<b>Віничок-збивалка Profi</b> Білки 2-12 яєць
ДРІЖ.ТІСТО	<b>Гачок для замішування</b> Інгредієнти та їхня кількість залежать від рецепта → «Рецепти» <i>див. стор. 105</i>

\* Якщо прилад має вбудовані ваги, то для програми «ВЕРШКИ» не відображаються варіанти «> 300 мл» і «> 700 мл». На дисплеї блиматиме індикація «0 г». Після завантаження 300-1500 мл вершків на дисплеї світлитиметься завантажена кількість, і прилад автоматично підстроїть під неї. Якщо завантажити більше або менше вершків, значення маси блиматиме.

### Вказівки



- Щоб датчики функціонували як слід, перед першим використанням автоматичної функції SensorControl Plus комбайн має попрацювати щонайменше 2 хвилини.
- Додавайте інгредієнти, лише коли вибрано програму, а ваги показують «0 г» або «0.00 ф.»» (залежно від того, які одиниці встановлено) або на дисплеї з'явилася індикація «ДОДАЙТЕ ІНГР.».
- У разі ввімкнення приладу поворотним перемикачем меню одразу закривається.
- Після запуску програми переробки SensorControl Plus додавати інгредієнти не можна.

- Функція SensorControl Plus можлива лише для вказаних насадок і продуктів (у зазначеній кількості). Інші поєднання неможливі.
- Тривалість і результат переробки залежать від свіжості, температури та вмісту інгредієнтів.
- Оптимальні результати використання функції SensorControl Plus досягаються за використання свіжих яєць або охолоджених вершків (приблизно 6 °C).
- Збивати вершки, які заморозувалися, не можна.
- Використання вершків з добавками або без лактози може погіршувати результати.
- Цукор, ароматизатори та інші інгредієнти можна додавати до вершків або збитих білків лише після завершення виконання функції SensorControl Plus.
- Після запуску функції SensorControl Plus кнопки блокуються.
- Щоб перервати виконання функції SensorControl Plus, поверніть перемикач у положення . Для цього необхідно подолати незначний опір.
- Якщо результат не відповідає очікуваному, поверніть перемикач у положення **7** (для вершків і збитих білків) або **3** (для дріжджового тіста) та продовжуйте переробку інгредієнтів, доки вони не набудуть бажаної консистенції.
- Функцію SensorControl Plus можна запустити вдруге з уже переробленими інгредієнтами.

## Приклад: приготування збитих білків за допомогою функції SensorControl Plus

### → Ряд малюнків

1. Підготуйте основний блок і встановіть віничок-збивалку Profi.
2. Натисніть кнопку розблокування та зафіксуйте відкидний кронштейн, опустивши його.
3. Вставте штепсельну вилку в розетку. На дисплеї з'явиться індикація «OptiMUM».

4. Відділіть білки від жовтків (кількість яєць: 2-12).
5. Натисніть кнопку . На дисплеї з'явиться індикація «ВЕРШКИ».  
**Вказівка:** у моделях з вагами з'являється індикація «ВЕРШКИ > 300 мл». Ще раз натисніть кнопку . На дисплеї з'явиться індикація «ВЕРШКИ > 700 мл».
6. Натисніть кнопку . На дисплеї з'явиться індикація «ЯЄЧ.БІЛОК».  
**Вказівка:** у приладах із вбудованими вагами на цьому етапі калібрують ваги. Під час калібрування на дисплеї по черзі виводяться окремі ризки: «-----» (тарування). На дисплеї з'явиться індикація «0 г» або «0.00 ф.» (залежно від того, які одиниці встановлено).
7. Залийте яєчні білки в чашу. На дисплеї з'явиться повідомлення «УТРИМ. ПЕРЕМИКАЧ У ПОЛОЖ. М/А 2С».
8. Поверніть перемикач у положення **М/А** і затримайте в цьому положенні на 2 секунди.
9. Через 2 секунди перемикач автоматично зафіксується й залишиться в положенні **М/А** після відпускання.  
**Важливо:** якщо перемикач не залишиться в положенні **М/А**, його втримували недостатньо довго.
10. На дисплеї з'явиться індикація «SENSOR CONTROL PLUS». Функція SensorControl Plus контролюватиме переробку.
11. Коли буде досягнуто задану консистенцію, пролунає звуковий сигнал і переробка припиниться. На дисплеї з'явиться повідомлення «ЗАВЕРШ.».  
**Вказівка:** див. інформацію про встановлення звукового сигналу → «Параметри» див. стор. 98
12. Перемикач автоматично повернеться в положення **О**. На дисплеї з'явиться індикація «OptiMUM».
13. Вийміть штепсельну вилку з розетки.

14. Переробку з використанням програми «ЯЄЧ.БІЛОК» завершено.
15. Одразу після використання очистьте всі деталі. → «Чищення та догляд» див. стор. 105

## Використання ваг

Прилад (залежно від моделі) устатковано вагами. Можливі описані нижче варіанти застосування.



- Зважування завантажених інгредієнтів (кожного окремо або всіх разом).
- Заздалегідне встановлення бажаних значень маси зі зворотним відліком (коли фактична маса досягає заданої, лунає звуковий сигнал).

### Вказівки

- Ваги показують масу з кроком у 5 г (0,01 ф.). Якщо завантажено понад 5 г (0,01 ф.), точність вимірювання втрачається.
- Прилад має 4 ваговимірювальні датчики в ніжках. Правильне зважування можливе, лише коли прилад стоїть усіма ніжками на міцній і рівній робочій поверхні. Не підкладайте під прилад серветки абощо.
- Під час використання ваг не дозволяється вібрація робочої поверхні (наприклад, через виконання інших дій або роботу інших приладів).
- Не зсувайте прилад на робочій поверхні, оскільки це може порушити функціонування ваг. Для переміщення приладу його слід піднімати.
- Після ввімкнення або скидання ваг виконується швидкий процес їх калібрування (тарування). Під час цього не можна чіпати пристрій і класти на нього предмети (наприклад, черпак, рушник абощо).
- Слідкуйте за тим, щоб мірна посудина або упаковка не торкалися приладу (наприклад, краю завантажувальної горловини).

## Зважування інгредієнтів

### → Ряд малюнків

1. Підготуйте основний блок.
2. Вставте штепсельну вилку в розетку. На дисплеї з'явиться індикація «OptiMUM».
3. Натисніть кнопку  і більше не чіпайте прилад. Під час калібрування на дисплеї по черзі виводяться окремі ризики: «-----» (тарування).
4. На дисплеї з'явиться індикація «0 г» або «0.00 ф.» (залежно від того, які одиниці встановлено). Ваги готові до використання.
5. Завантажте інгредієнти. Ваги покажуть масу.
6. Почніть переробку або додайте інші інгредієнти.
7. Натисніть кнопку  і більше не чіпайте прилад. На дисплеї з'явиться індикація «0 г» або «0.00 ф.» (залежно від того, які одиниці встановлено). Ваги готові до використання.
8. Так само додайте та зважте всі потрібні інгредієнти.

Потім переробіть зважені інгредієнти.



→ «Використання без додаткових функцій» див. стор. 99

**Вказівка:** якщо натиснути кнопку  під час переробки продуктів, на дисплеї з'явиться повідомлення «ДЛЯ ЗВАЖУВАННЯ ЗУПИНКА».

## Заздалегідне встановлення маси

### → Ряд малюнків

1. Натисніть кнопку  і більше не чіпайте прилад. Під час калібрування на дисплеї по черзі виводяться окремі ризики: «-----» (тарування).
2. На дисплеї з'явиться індикація «0 г» або «0.00 ф.» (залежно від того, які одиниці встановлено). Ваги готові до використання.
3. На дисплеї з'явиться індикація «100 г» або «0.20 ф.» (залежно від того, які одиниці встановлено).
4. Установіть бажану масу за допомогою кнопки + або - (50—3000 г / 0,10—6,00 ф.).

5. Завантажте інгредієнти. Залишкова кількість відображатиметься на дисплеї, наприклад «65 г».
  6. Починаючи зі значення «40 г» луна-тимо повторюваний звуковий сигнал. Що менша залишкова кількість, то швидше луна-тимо звуковий сигнал. **Вказівка:** див. інформацію про встановлення звукового сигналу → «Параметри» див. стор. 98
  7. Коли буде досягнуто значення «0 г» (задану кількість завантажено), звуковий сигнал припиниться.
  8. У разі перевищення заданої кількості звуковий сигнал луна-тимо неперервно. **Вказівка:** див. інформацію про встановлення звукового сигналу → «Параметри» див. стор. 98  
Надмірна маса позначається знаком мінус. Якщо завантажено на 25 г більше, ніж потрібно, на дисплеї відображається індикація «-25 г».
- Приберіть надлишкові інгредієнти або натисніть і втримуйте одну з кнопок вибору функцій ( /  / ) , доки на дисплеї не з'явиться індикація «OptiMUM».

## Використання приладдя

Для вашого кухонного комбайна пропонується різноманітне приладдя, за допомогою якого можна значно розширити обсяг функцій. Залежно від моделі певне приладдя входить до комплекту поставки. Приладдя, яке не входить до комплекту поставки, можна придбати в магазинах або сервісній службі. → «Приладдя» див. стор. 111

## Підготовка до використання приладдя

Залежно від приладдя підготовку основного блока слід виконувати по-різному.

- Установіть основний блок на рівній, чистій і стійкій поверхні.
- Витягніть кабель на потрібну довжину.
- Залежно від приладдя підготуйте основний блок, як зображено на малюнках.

→ **Малюнок 11**

1. Підготовка до використання насадок.
2. Підготовка до використання приладдя на чорному приводі з кутовим редуктором і приладдя, що встановлюється замість чаші.
3. Підготовка до використання приладдя на червоному приводі, наприклад блендера або багатофункціонального подрібнювача.
4. Підготовка до використання на жовтому приладі приладдя без випускного отвору для продуктів, наприклад багатофункціонального блендера або преса для цитрусових.
5. Підготовка до використання на жовтому приводі приладдя з випускним отвором для продуктів, наприклад наскрізної шатківниці.

**Важливо!**

- Звертайте увагу на жовте, червоне та чорне маркування на приводі та приладді. → «Кольорове маркування» див. стор. 95
- Приводи, що не використовуються, завжди закривайте захисними кришками.
- Опис усіх подальших дій можна знайти в окремій інструкції для відповідного приладдя.

## Чищення та догляд

Прилад і використовувані насадки необхідно ґрунтовно чистити після кожного використання. → **Малюнок 11**

**⚠ Небезпека враження електричним струмом!**

- Перед очищенням виймайте штепсельну вилку з розетки.
- Ніколи не занурюйте основний блок приладу в рідину та не мийте в посудомийній машині.
- Не використовуйте пароочисник.

**Увага!**

- Не використовуйте засоби для очищення, що містять спирт.
- Не використовуйте гострі, кінчасті або металеві предмети.

- Не використовуйте жорсткі ганчірки або засоби для очищення.
- Не затискайте пластмасові елементи в посудомийній машині, оскільки це може призвести до їх безповоротної деформації!

### Очищення основного блока

- Зніміть захисну кришку з приводу.
- Протріть основний блок приладу та захисну кришку приводу м'якою вологою ганчіркою та дайте їм висохнути.

### Очищення чаші та насадок

- Чашу, кришку та насадки слід мити м'якою ганчіркою або губкою, змоченою в лужному мийному розчині. Їх також можна мити в посудомийній машині.
- Дайте всім деталям висохнути.

---

## Рецепти

### Збиті вершки

- 200-1500 г
- Переробляйте вершки віничком-збивалкою Profi від 1½ до 4 хвилин на ступені 7 залежно від кількості та властивостей вершків.



**Вказівка:** якщо в моделі передбачено функцію SensorControl Plus, використовуйте автоматичну програму. → «Використання функції SensorControl Plus» див. стор. 101

### Яєчні білки

- Білки 2-12 яєць
- Переробляйте білки віничком-збивалкою Profi 4-6 хвилин на ступені 7.



**Вказівка:** якщо в моделі передбачено функцію SensorControl Plus, використовуйте автоматичну програму. → «Використання функції SensorControl Plus» див. стор. 101

## Бісквітне тісто

### Основний рецепт

- 3 яйця
- 3-4 ст. л. гарячої води
- 150 г цукру
- 1 пакетик ванільного цукру
- 150 г борошна
- 50 г крохмалю
- За бажанням – розпушувач тіста
- Збивайте інгредієнти (крім борошна та крохмалю) в піну віничком-збивалкою Profi приблизно 4-6 хвилин на ступені 7.
- Установіть поворотний перемикач на ступінь 1 і підмішуйте по ложці протягом борошно та крохмаль протягом приблизно ½-1 хвилини.

**Максимальна кількість:** 2 х основний рецепт



- Переробляйте всі інгредієнти протягом приблизно ½ хвилини на ступені 2, потім десь 2-3 хвилини на ступені 6 віничком-мішалкою Profi Flexi.

### Починаючи від 500 г борошна:

- замішуйте інгредієнти гачком для замішування протягом приблизно ½ хвилини на ступені 1, а потім десь 3-4 хвилини на ступені 3.

**Максимальна кількість:** 4 х основний рецепт



## Здобне тісто

### Основний рецепт

- 3-4 яйця
- 200-250 г цукру
- 1 пучка солі
- 1 пакетик ванільного цукру або шкірка ½ лимона
- 200-250 г вершкового масла або маргарину (кімнатної температури)
- 500 г борошна
- 1 пакетик розпушувача тіста
- 150 мл молока
- Перемішуйте всі інгредієнти віничком-мішалкою Profi Flexi приблизно ½ хвилини на ступені 2, потім приблизно 2-3 хвилини на ступені 7.

**Максимальна кількість:** 2½ х основний рецепт



## Дріжджове тісто

### Основний рецепт

- 500 г борошна
- 1 яйце
- 80 г жиру (кімнатної температури)
- 80 г цукру
- 200-250 мл теплого молока
- 25 г свіжих або 1 пакетик сухих дріжджів
- Шкірка ½ лимона
- 1 пучка солі
- Переробляйте всі інгредієнти приблизно ½ хвилини на ступені 1, потім приблизно 3-6 хвилин на ступені 3 гачком для замішування.

**Максимальна кількість:** 3 х основний рецепт

**Вказівка:** якщо в моделі передбачено функцію SensorControl Plus, використовуйте автоматичну програму. → «Використання функції SensorControl Plus» див. стор. 101



## Пісочне тісто

### Основний рецепт

- 125 г вершкового масла (кімнатної температури)
- 100-125 г цукру
- 1 яйце
- 1 пучка солі
- Трохи лимонної шкірки або ванільного цукру
- 250 г борошна
- За бажанням – розпушувач тіста



## Тісто для макаронних виробів

### Основний рецепт

- 500 г борошна
- 250 г яєць (прибл. 5 шт.)
- За потреби 2-3 ст. л. (20-30 г) холодної води
- Переробляйте всі інгредієнти приблизно 3-5 хвилин на ступені 3, щоб утворилося тісто.

**Максимальна кількість:** 1,5 х основний рецепт



## Тісто для хліба

### Основний рецепт

- 1000 г борошна
- 3 пакетики сухих дріжджів
- 2 ч. л. солі
- 660 мл теплої води
- Переробляйте всі інгредієнти приблизно ½ хвилини на ступені 1, потім приблизно 4-5 хвилин на ступені 3 гачком для замішування.

**Максимальна кількість:** 1,5 x основний рецепт



- Натисніть кнопку розблокування та зафіксуйте відкидний кронштейн, опустивши його.
- Перевірте відстань від насадки до чаші. Оптимальна відстань від насадок до чаші становить 3 мм. За потреби відрегулюйте відстань.
- Якщо встановлено оптимальну відстань, натисніть кнопку розблокування та відкиньте відкидний кронштейн.
- Утримуйте насадку однією рукою. За допомогою ріжкового гайкового ключа (10 мм) закрутіть контргайку проти годинникової стрілки.

## Точне регулювання насадок

### ⚠ Небезпека травмування!

Перед точним регулюванням виймайте штепсельну вилку з розетки.

### Увага!

Точне регулювання насадок здійснюйте лише малими кроками. Відкидний кронштейн має повністю опускатися; при цьому недопустимо, щоб насадки чіплялися за дно та край чаші. Оптимальна відстань від насадок до чаші становить 3 мм.

### → Ряд малюнків ②

- Перевірте, чи правильно відрегульовано насадку, з установленим віничком-збивалкою Profi.
- Натисніть кнопку розблокування та підніміть відкидний кронштейн до упору.
- Утримуйте насадку однією рукою. За допомогою ріжкового гайкового ключа (10 мм) відпустіть контргайку за годинниковою стрілкою.
- Відрегулюйте відстань до чаші, крутячи насадку (1 повний оберт відповідає зміні висоти на 1 мм).

**Обертання проти годинникової стрілки:**

відстань до чаші зменшується.

**Обертання за годинниковою стрілкою:**

відстань до чаші збільшується.

## Запобіжні системи

### Захист від увімкнення

Прилад вмикається тільки тоді, коли чашу встановлено й зафіксовано, приладдя з кутовим редуктором прикріплено до головного привода, а відкидний кронштейн зафіксовано в нижньому положенні.

### Блокування повторного увімкнення

У разі порушення електропостачання прилад залишається ввімкненим, але двигун після цього не запускається. Для повторного увімкнення спочатку поверніть перемикач у положення **0**, а потім ще раз увімкніть прилад.

### Захист від перевантаження

Система захисту від перевантаження автоматично вимикає двигун під час використання. Причина цього може полягати в одночасній переробці занадто великої кількості продуктів.

### Запобіжний пристрій відкидного кронштейна

Відкидний кронштейн не можна розблокувати й перемістити, якщо на задньому приводі встановлено приладдя.

---

## Утилізація



Цей прилад маркіровано згідно положень європейської Директиви 2012/19/EU стосовно електронних та електроприладів, що були у використанні (waste electrical and electronic equipment – WEEE). Директивою визначаються можливості, які є дійсними у межах Європейського союзу, щодо прийняття назад та утилізації бувших у використанні приладів. Про актуальні можливості для видалення можна дізнатися в спеціалізованому магазині.

---

## Умови гарантії

Стосовно цього приладу діють умови гарантії, щоб були опубліковані нашим компетентним представництвом в країні, в якій Ви придбали прилад. Ви можете в будь-який час одержати умови гарантії у спеціалізованому магазині, в якому Ви придбали прилад, або безпосередньо в нашому представництві у Вас в країні. Умови гарантії для Німеччини та адреси Ви знайдете на останніх чотирьох сторінках цієї брошури. Крім того, умови гарантії розміщені також і в Інтернеті за зазначеною адресою. Для користування гарантійними послугами необхідно в будь-якому випадку показати квитанцію про оплату.

Можливі зміни.



## Усунення несправностей

У таблицях нижче наведено способи самостійного вирішення проблем або усунення несправностей. Якщо усунути несправність в описаний спосіб не вдається, зверніться до сервісної служби.

Проблема	Можлива причина	Усунення
На дисплеї нічого не відображається. Світлове кільце не світиться. Прилад не вмикається.	Прилад знеструмлено.	<ul style="list-style-type: none"> <li>■ Перевірте електричне живлення.</li> <li>■ Вставте штепсельну вилку в розетку.</li> </ul>
Прилад не запускається. Світлове кільце світиться.	Спрацювала запобіжна система.	→ «Запобіжні системи» див. стор. 107
Прилад вимикається під час використання.	Інгредієнти перероблялися в зavelикій кількості або задовго.	<ul style="list-style-type: none"> <li>■ Поверніть перемикач у положення <b>0</b>.</li> <li>■ Вийміть штепсельну вилку з розетки.</li> <li>■ Зменште кількість перероблюваних продуктів.</li> <li>■ Дайте приладу охолонути до кімнатної температури.</li> </ul>
	Відчинено відкидний кронштейн.	<ul style="list-style-type: none"> <li>■ Поверніть перемикач у положення <b>0</b>.</li> <li>■ Натисніть кнопку розблокування та зафіксуйте відкидний кронштейн, опустивши його.</li> </ul>
	Чаша або кутовий редуктор (приладдя) сидить нещільно.	<ul style="list-style-type: none"> <li>■ Поверніть перемикач у положення <b>0</b>.</li> <li>■ Вийміть штепсельну вилку з розетки.</li> <li>■ Закрутіть чашу до упору.</li> <li>■ Закрутіть кутовий редуктор до упору й повністю зачиніть запірний важіль.</li> </ul>
Відкидний кронштейн не відчиняється.	На задньому (червоному) приводі встановлено приладдя.	<ul style="list-style-type: none"> <li>■ Зніміть приладдя.</li> <li>■ Натисніть кнопку розблокування та відчиніть відкидний кронштейн.</li> </ul>
Показана на вагах маса не змінюється, хоча завантажено інгредієнти.	Кількість завантажених інгредієнтів менша за 5 г (0,01 ф.).	Завантажуйте щонайменше 5 г (0,01 ф.), інакше ваги показуватимуть масу неточно.
Прилад не запускає вибрану програму SensorControl Plus і вимикається.	Ви втримували перемикач у положенні <b>M/A</b> недостатньо довго.	

Проблема	Можлива причина	Усунення
Не вдається запустити програму SensorControl Plus. З'являється повідомлення «ДОДАЙТЕ ІНГР.», хоча інгредієнти вже завантажено.	У моделях із вагами: інгредієнти завантажено до активації ваг.	<ul style="list-style-type: none"> <li>■ Спорожніть чашу.</li> <li>■ Заново виберіть програму.</li> <li>■ Додавайте інгредієнти, лише коли вибрано програму, а ваги показують «0 г» або «0.00 ф.» (залежно від того, які одиниці встановлено) або на дисплеї з'явилася індикація «ДОДАЙТЕ ІНГР.».</li> </ul>



Індикація на дисплеї	Можлива причина	Усунення
ПОМИЛКА ПЕРЕВАНТАЖЕННЯ ДВИГУНА	Інгредієнти перероблялися в завеликій кількості або задовго.	<ul style="list-style-type: none"> <li>■ Поверніть перемикач у положення <b>○</b>. Вийміть штепсельну вилку з розетки.</li> <li>■ Зменште кількість перероблюваних продуктів.</li> <li>■ Дайте приладу охолонути до кімнатної температури.</li> </ul>
	Прилад або приладдя заблоковано.	<ul style="list-style-type: none"> <li>■ Установіть поворотний перемикач у положення <b>○</b>. Вийміть штепсельну вилку з розетки.</li> <li>■ Перевірте прилад/приладдя й усуньте причину блокування.</li> </ul>
	Двигун вийшов з ладу.	Якщо повідомлення не зникає, можливо, двигун вийшов з ладу. Зверніться до сервісної служби.
ПОМИЛКА ВАГА	Ваги не працюють як слід.	<ul style="list-style-type: none"> <li>■ Скидання конфігурації ваг: натисніть і втримуйте одну з кнопок вибору функцій (☞ / ☺ / ☻), доки на дисплеї не з'явиться індикація «OptiMUM».</li> <li>■ Поверніть перемикач у положення <b>○</b>. Вийміть штепсельну вилку з розетки.</li> <li>■ Повторіть спробу десь за 10 хвилин.</li> </ul>
	Ваги вийшли з ладу.	Якщо повідомлення не зникає, ваги вийшли з ладу. Зверніться до сервісної служби.
	Ваги чутливі до вібрації.	Не використовуйте прилад на робочих поверхнях, під якими, наприклад, працює посудомийна машина.
	Перед використанням ваг прилад було зсунуто на робочій поверхні.	<ul style="list-style-type: none"> <li>■ Підніміть і знову поставте прилад.</li> <li>■ Скиньте конфігурацію ваг і повторіть спробу.</li> </ul>





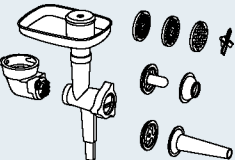

Індикація на дисплеї	Можлива причина	Усунення
ПОМИЛКА ВАЖІЛЬ ВІДКРИТО	Відчинено відкидний кронштейн.	<ul style="list-style-type: none"> <li>■ Поверніть перемикач у положення <b>O</b>.</li> <li>■ Натисніть кнопку розблокування та зафіксуйте відкидний кронштейн, опустивши його.</li> </ul>
ПОМИЛКА ПЕРЕВІРТЕ ЧАШУ	Чаша або кутовий редуктор (приладдя) сидить нещільно.	<ul style="list-style-type: none"> <li>■ Поверніть перемикач у положення <b>O</b>. Вийміть штепсельну вилку з розетки.</li> <li>■ Закрутіть чашу до упору.</li> <li>■ Закрутіть кутовий редуктор до упору й повністю зачиніть запірний важіль.</li> </ul>
ДЛЯ ЗВАЖУВАННЯ ЗУПИНКА	Ваги ввімкнено під час роботи приладу.	<ul style="list-style-type: none"> <li>■ Перш ніж використовувати ваги, вимкніть прилад і дочекайтеся зупинки.</li> </ul>
ПЕРЕВАНТАЖ. ВАГА або НЕДОВАНТАЖ. ВАГА	Результат вимірювання виходить за межі допустимого діапазону ваг (від -900 до 5000 г).	<ul style="list-style-type: none"> <li>■ Не завантажуйте більше ніж 5000 г інгредієнтів.</li> <li>■ Не виймайте більше ніж 990 г інгредієнтів.</li> </ul>
ПЕРЕВАНТАЖ. або НЕДОВАНТАЖ. У разі використання функції SensorControl Plus	Завантажено забагато або замало інгредієнтів для вибраної програми.	<ul style="list-style-type: none"> <li>■ Завантажте інгредієнти в указаній кількості.</li> </ul> <p>→ «Використання функції <i>SensorControl Plus</i>» див. стор. 101</p>

## Приладдя

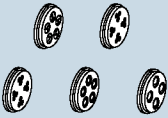
Приладдя та запасні частини можна придбати в магазині або сервісному центрі. Оскільки асортимент продукції постійно розширюється, то в продажі може бути нове приладдя, ще не описане в цій інструкції. Щоб ознайомитися з актуальним асортиментом приладдя, відвідайте сайт [www.bosch-home.com](http://www.bosch-home.com).

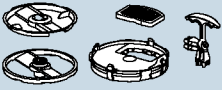
Приладдя	Найменування	Опис
	MUZ9VL1	<b>Наскрізна шатківниця</b> Для нарізання, шаткування й натирання овочів, фруктів та інших харчових продуктів.
	MUZ9VLP1	<b>Багатофункціональний блендер із пресом для цитрусових</b> Для подрібнення зелені, овочів, яблук і м'яса; для натирання моркви, редьки, сиру, горіхів і охолодженого шоколаду. Для вичавлювання соку з апельсинів, лимонів і грейпфрутів.

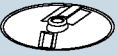
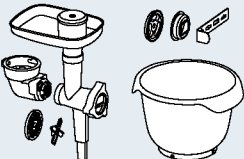
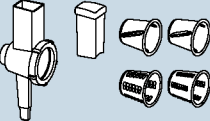
Приладдя	Найменування	Опис
	<b>MUZ9PP1</b>	<b>Насадка для макаронних виробів</b> Для приготування листів для лазаньї та широкої локшини (тальятеле)
	<b>MUZ9TM1</b>	<b>Набір багатофункціонального подрібнювача</b> Для перемелювання й подрібнення прянощів, зерна, кави чи цукру в невеликій кількості. Для подрібнення й січення м'яса, риби, твердого сиру, зелені, фруктів, овочів, горіхів або шоколаду. Для перемішування рідких або напівтвердих харчових продуктів, для подрібнення/січення сирих фруктів і овочів, а також заморожених фруктів; для приготування пюре.
	<b>MUZ9HA1</b>	<b>М'ясорубка з ковбасною насадкою</b> Для подрібнення свіжого м'яса з метою приготування таких страв, як тартар або м'ясний хлібець. Для начинення ковбас. Для приготування вареників з м'ясом або пельменів.
	<b>MUZ9MX1</b>	<b>Блендер</b> Для змішування напоїв, приготування пюре з фруктів і овочів або майонезу; для подрібнення фруктів, горіхів і льоду, для приготування пюре, крем-супів і соусів.
	<b>MUZ9ER1</b>	<b>Сталева чаша з ручками</b> У цій чаші можна замішувати до 3500 г тіста.
	<b>MUZ9KR1</b>	<b>Пластмасова чаша з ручками</b> У цій чаші можна замішувати до 3500 г тіста.
	<b>MUZ9FW1</b>	<b>М'ясорубка</b> Для подрібнення свіжого м'яса з метою приготування таких страв, як тартар або м'ясний хлібець.

Приладдя	Найменування	Опис
	MUZ9PP2	<b>Макаронна насадка для MUZ9HA1 і MUZ9FW1</b> Для формування макаронних виробів. П'ять різних форм на вибір.
	MUZ9SV1	<b>Насадка для фігурного печива, сумісна з MUZ9HA1 і MUZ9FW1</b> Для формування фігурного печива. Чотири різні форми на вибір.
	MUZ9CC1	<b>Насадка для нарізання кубиками, сумісна з MUZ9VL1</b> Для нарізання продуктів шматками у формі кубиків.
	MUZ9PS1	<b>Диск для нарізання картоплі соломкою, сумісний з MUZ9VL1</b> Дає змогу нарізати сиру картоплю соломкою для приготування картоплі фри.
	MUZ9SC1	<b>Двобічний диск Profi Supercut для MUZ9VL1 і MUZ9VLP1</b> Для нарізання фруктів і овочів товстими чи тонкими скибками. Найкраще підходить для дуже м'яких або волокнистих продуктів.
	MUZ9HA1	<b>Набір приладдя «Baking Sensation»</b> Набір містить такі компоненти: М'ясорубка <b>MUZ9FW1</b> (з перфорованим диском по центру, 5 мм), насадка для фігурного печива <b>MUZ9SV1</b> , пластмасова чаша <b>MUZ9KR1</b> .
	MUZ9RV1	<b>Шаткувальна насадка</b> Для нарізання й шаткування харчових продуктів.
	MUZ9AD1	<b>Кутовий редуктор для MUZ9RV1</b> Можна придбати окремо, якщо немає кутового редуктора від іншого приладдя.

---

## Использование по назначению

Этот прибор предназначен только для домашнего использования. Прибор можно использовать только для переработки такого количества продуктов и в течение такого времени, которые характерны для домашнего хозяйства. Не превышать максимально допустимое количество продуктов. → «Рецепты» см. стр. 128

Прибор пригоден для перемешивания, замешивания и взбивания продуктов. Прибор запрещается использовать для переработки других веществ или предметов. При использовании других разрешенных производителем принадлежностей возможны другие варианты применения. Прибор разрешается использовать только с допущенными частями и принадлежностями.

Категорически запрещается использовать принадлежности для других приборов.

Используйте прибор только внутри помещений при комнатной температуре на высоте не выше 2000 м над уровнем моря.

---

## Важные правила техники безопасности

Внимательно ознакомьтесь с инструкцией по эксплуатации, при работе руководствуйтесь указаниями данной инструкции и сохраняйте ее для дальнейшего использования! Передавая прибор другим лицам, прилагайте данную инструкцию. Производитель не несет ответственности за повреждения, возникшие в результате несоблюдения указаний по правильному применению прибора.

Этот прибор могут использовать лица с ограниченными физическими, сенсорными или умственными способностями или не имеющими достаточного опыта или знаний, если они находятся под присмотром или прошли соответствующий инструктаж относительно безопасного пользования прибором и уяснили для себя, какую опасность несет в себе прибор.

Детей нельзя подпускать к прибору и шнуру питания, им нельзя пользоваться прибором. Детям запрещено играть с прибором.

Производить очистку и техобслуживание детям не разрешается.

### **⚠ Опасность поражения током и возгорания!**

- Прибор можно подключать только к электросети переменного тока через установленную согласно предписаниям розетку с заземлением. Убедитесь, что система заземления в домашней электропроводке установлена согласно предписаниям.

- При подключении прибора и его эксплуатации соблюдайте данные, приведенные на фирменной табличке. Пользоваться прибором разрешается только при отсутствии повреждений кабеля и прибора. Во избежание возникновения опасной ситуации ремонт прибора, например, замену поврежденного сетевого шнура, разрешается производить только нашей сервисной службе.
- Категорически запрещается подключать прибор к таймерам или розеткам с дистанционным управлением. Всегда следите за прибором во время его работы!
- Ни в коем случае не ставьте прибор на горячие поверхности, например, на электроплиту, или вблизи них. Сетевой кабель не должен соприкасаться с горячими частями или проходить через острые грани.
- Ни в коем случае не погружать основной блок в воду и не мыть в посудомоечной машине. Не используйте паровые очистители. Не используйте прибор влажными руками.
- После каждого применения, при отсутствии присмотра, перед сборкой, разборкой или очисткой, а также в случае неисправности обязательно отсоедините прибор от сети.

**⚠ Не исключена опасность травмирования!**

- Перед заменой принадлежностей или дополнительных деталей, которые во время работы приводятся в движение, прибор должен быть отключен и отсоединен от сети.
- При опускании поворотного кронштейна не вводите руки и пальцы в корпус, чтобы не произошло их защемления. Не изменяйте положение поворотного кронштейна, пока прибор включен.
- Пользуйтесь насадками только при вставленной смесительной чаше, с установленной крышкой и защитными крышками привода! При пользовании насадками установите смесительную чашу, крышку и защитные крышки привода согласно инструкции!
- Во время работы прибора ни в коем случае не опускайте руки и пальцы в смесительную чашу или в загрузочный ствол. Не вставляйте какие-либо предметы (например, разливательную ложку) в смесительную чашу или в загрузочный ствол. Берегите руки, волосы, предметы одежды и другие предметы от контакта с вращающимися деталями. После выключения привод еще движется некоторое время. Дождитесь полной остановки привода.

- Категорически запрещается использовать насадки и принадлежности либо 2 принадлежности одновременно. При использовании принадлежностей руководствуйтесь данной инструкцией по эксплуатации и другими инструкциями, входящими в комплект поставки.
- При использовании принадлежностей соблюдайте цветную маркировку на принадлежностях и приводе.

**⚠ Опасность удушья!**

Не позволять детям играть с упаковочным материалом.

**⚠ Внимание!**

- Рекомендуется ни в коем случае не оставлять прибор включенным дольше, чем это необходимо для переработки продуктов. Не включайте прибор вхолостую.
- Рабочая поверхность должна быть удобно доступной, влагостойкой, прочной, ровной, сухой и достаточно большой, чтобы не происходило повреждений от брызг, и можно было беспрепятственной работать.

**⚠ Важно!**

После каждого применения или после длительного неиспользования обязательно тщательно очистите прибор.

→ «Очистка и уход» см. стр. 128



От всего сердца поздравляем Вас с покупкой нового прибора фирмы **Bosch**. Дополнительную информацию о нашей продукции Вы найдете на нашей странице в Интернете.

[www.bosch-home.com](http://www.bosch-home.com)

Мы постоянно работаем над совершенствованием наших приборов. Поэтому возможно, что отдельные функции отличаются от описания в данной инструкции. В подобных случаях проверьте наличие новой версии этой инструкции на нашем интернет-сайте.

При пользовании данной инструкцией по эксплуатации ее страницы обложки можно развернуть. Там приведены рисунки с буквами и номерами, на которые дается ссылка в тексте инструкции (например, → Ряд рисунков [3]).

## Оглавление

Использование по назначению .....	114
Важные правила техники безопасности .....	114
Комплектный обзор .....	117
Перед первым использованием .....	118
Элементы управления и аксессуары ....	118
Подготовка .....	120
Позиции настройки .....	121
Применение без дополнительных функций .....	121
Применение функции времени и таймера .....	123
Пользование системой SensorControl Plus .....	124
Применение весов .....	126
Применение принадлежностей .....	127
Очистка и уход .....	128
Рецепты .....	128
Регулирование насадок .....	130
Системы безопасности .....	130
Утилизация .....	131
Условия гарантийного обслуживания ..	131
Помощь при устранении неисправностей .....	132
Принадлежности .....	134

## Комплектный обзор

Откройте страницы с рисунками.

→ Рисунок [A]

Основной блок

- 1 Поворотный переключатель
  - a Светящееся кольцо (индикатор рабочего состояния)
  - b Шкала настройки
- 2 Кнопка разблокирования
- 3 Поворотный кронштейн
- 4 Главный привод (черный)
  - a Отверстие для установки насадок
- 5 Передний привод (желтый)
  - a Защитная крышка привода
- 6 Задний привод (красный)
  - a Защитная крышка привода
- 7 Отсек для хранения кабеля или механизм для намотки кабеля \*
- 8 Углубления для смесительной чаши

Панель управления

- 9 Функциональные кнопки
  - a Кнопки выбора функций \*
  - b Кнопки установки
- 10 Дисплей

Смесительная чаша

- 11 Смесительная чаша из нержавеющей стали
- 12 Крышка
  - a Загрузочный ствол

Насадки

- 13 Профессиональный универсальный венчик для перемешивания
  - a Защитный колпачок с отсоединительными кнопками
- 14 Профессиональный венчик для взбивания
  - a Защитный колпачок с отсоединительными кнопками
- 15 Месильная насадка
  - a Защитный колпачок с отсоединительными кнопками

\* в зависимости от модели

**Указание.** В зависимости от модели кухонный комбайн поставляется в комплекте с дополнительными принадлежностями.

## Перед первым использованием

Перед использованием нового прибора его необходимо полностью распаковать, очистить и проверить.

### Внимание!

Вводить в действие поврежденный прибор категорически запрещено!

- Выньте основной блок и все принадлежности из упаковки, снимите имеющийся упаковочный материал.
- Проверьте комплектность всех частей и отсутствие видимых повреждений.

→ Рисунок А

- Перед первым использованием тщательно очистите и высушите все детали. → «Очистка и уход» см. стр. 128

## Элементы управления и аксессуары

### Цветная маркировка

Приводы имеют различный цвет (черный, желтый и красный). Эта цветная маркировка нанесена также на принадлежности. Устанавливайте принадлежности только на приводе того же цвета.

### Приводы

→ Рисунок А

Прибор имеет 3 различных привода.

#### Главный привод, черный (4)

Для насадок или для принадлежностей с угловой передачей.



#### Передний привод, желтый (5)

Для принадлежностей с желтым соединительным элементом.



#### Задний привод, красный (6)

Для принадлежностей с красным соединительным элементом.



#### Защитные крышки привода (5а и 6а)

Для защиты неиспользуемых приводов.

Дополнительная информация:

→ «Принадлежности» см. стр. 134

## Дисплей

→ Рисунок А

На дисплее отображаются установки, информационные данные, сообщения об ошибках и значения параметров. Длинные тексты движутся при этом справа налево, чтобы отобразить их полностью.

Пример:



Язык, на котором отображаются тексты, можно изменить. → «Позиции настройки» см. стр. 121

## Функциональные кнопки

→ Рисунок А

Прибор имеет от 3 до 5 функциональных кнопок (в зависимости от модели), с помощью которых выполняется выбор и установка специальных дополнительных функций и автоматических программ.

Кнопки	
	* SensorControl Plus / выбор программ / возврат
	* Таймер / выбор / возврат
	* Весы / тара / возврат
—	Выбор / уменьшение значений
+	Выбор / увеличение значений

\* в зависимости от модели

### Кнопки выбора функций / /

Коротким нажатием задействуется выбранная функция. Если кнопку нажать и держать нажатой, действие выбранной функции заканчивается и на дисплее снова появляется «OptiMUM».

**Указание.** Управление кнопками осуществляется легким касанием пальца. Пользование кухонными рукавицами может затруднить управление кнопками. Управление с использованием предметов (например, разливательной ложки) невозможно.

### Поворотный переключатель со светящимся кольцом



→ Рисунок **Б**

Поворотным переключателем выбирается нужная скорость, запускается автоматическая программа или выключается прибор. В процессе работы горит встроенное светящееся кольцо. При неполадках в управлении прибором, срабатывании электронных предохранителей или неисправности прибора его включение блокируется и горит светящееся кольцо.

#### Позиции настройки

<b>M/A</b>	Установка <b>M/A</b> имеет две различные функции. <b>Нормальный режим (M)</b> моментальное включение с максимальным числом оборотов / высокой скоростью вращения. Удерживайте переключатель в течение необходимого времени. <b>С функцией SensorControl Plus (A)</b> автоматическое регулирование времени. После включения автоматики установите переключатель в положение <b>M/A</b> и удерживайте в этом положении в течение нескольких секунд. Переключатель останется в положении <b>M/A</b> и по окончании автоматического режима вернется в положение <b>O</b> . Прибор выключен. → « <i>Пользование системой SensorControl Plus</i> » см. стр. 124
<b>O</b>	Стоп / выключение
	Функция «Подмешивание» с минимальным числом оборотов / очень низкой скоростью вращения

#### Позиции настройки

<b>1...7</b>	Ступени скорости <b>1:</b> низкое число оборотов / медленно <b>7:</b> максимальное число оборотов / быстро
--------------	--

### Насадки

→ Рисунок **А**

#### Профессиональный универсальный венчик для перемешивания



Для перемешивания теста, например, сдобного теста или мусса. Для подмешивания взбитых яичных белков или сливок.

#### Профессиональный венчик для взбивания



Для взбивания яичных белков, сливок и легкого теста, например, бисквитного теста.

#### Месильная насадка



Для вымешивания тяжелого (например, дрожжевого) теста и для подмешивания ингредиентов, которые не должны измельчаться (например, изюма, шоколадных пластинок).

#### Рекомендации по установке скорости

	Для подмешивания и бережного размешивания различных ингредиентов (например, для подмешивания взбитых белков)
<b>1-2</b>	Для замешивания и размешивания ингредиентов
<b>3</b>	Для вымешивания тяжелого теста месильной насадкой
<b>5-7</b>	Для перемешивания и взбивания ингредиентов (например, сливок) профессиональным универсальным венчиком для перемешивания или профессиональным венчиком для взбивания
<b>M/A</b>	Для пользования насадками с системой SensorControl Plus → « <i>Пользование системой SensorControl Plus</i> » см. стр. 124

## Регулирование насадок

На заводе-изготовителе прибор отлажен таким образом, чтобы профессиональный венчик для взбивания почти касался дна, обеспечивая оптимальное смешивание ингредиентов. Если насадки касаются дна смесительной чаши или слишком удалены от нее, это расстояние можно подрегулировать. → «Регулирование насадок» см. стр. 130

## Поворотный кронштейн

→ Рисунок 

Поворотный кронштейн поднимается вверх, чтобы вставить или вынуть насадку или смесительную чашу. Поворотный кронштейн оснащен функцией «EasyArm Lift», которая способствует движению поворотного кронштейна вверх.

## Смесительная чаша и крышка

→ Рисунок 

Прибор поставляется в комплекте со специальной смесительной чашей, которую нужно закрепить на приборе, установив и повернув. Крышка крепится на поворотном кронштейне и открывается автоматически при подъеме кронштейна.

## Установка и снятие насадок

→ Рисунок 

На защитном колпачке насадок имеются отсоединительные кнопки, которые упрощают снятие насадок.

**Установка насадки:** вставьте насадку до фиксации в главный привод. Защитный колпачок закрывает привод.

**Снятие насадки:** нажмите обе отсоединительные кнопки для освобождения насадки. Выньте насадку из привода.

## Механизм для намотки кабеля

→ Рисунок 

**В зависимости от модели:** прибор оборудован автоматическим механизмом для намотки кабеля. Вытяните сетевой кабель за один раз на желаемую длину (макс. 125 см) и медленно отпустите; кабель зафиксируется.

**Уменьшение длины кабеля:** слегка потяните за кабель и дайте ему смотаться до нужной длины. Затем снова слегка потяните за кабель и медленно отпустите; кабель зафиксируется.

**Важно.** Не вталкивайте кабель внутрь вручную. Если кабель заклинило, следует вытянуть его полностью и снова дать ему смотаться.

## Отсек для хранения кабеля

→ Рисунок 

**В зависимости от модели:** прибор имеет отсек для хранения кабеля. Длину сетевого кабеля можно отрегулировать, вытянув его или вставив обратно в отсек.

## Системы безопасности

Прибор имеет различные системы безопасности. → «Системы безопасности» см. стр. 130

## Подготовка

- Установите основной блок на ровную, чистую и прочную поверхность.
- Вытяните сетевой кабель на нужную длину.
- Нажмите на кнопку разблокирования и поднимите поворотный кронштейн до упора.
- Установите крышку с направленным вперед загрузочным стволом на главный привод.
- Вставьте смесительную чашу. Используйте углубления на основном блоке.
- Поверните смесительную чашу против часовой стрелки до фиксации.



Основной блок готов к дальнейшему применению.

**Важно.** Не передвигайте прибор по рабочей поверхности, так как это может отрицательно сказаться на функции весов. Чтобы переместить прибор, поднимите его.

## Позиции настройки

- Нажмите на кнопку разблокирования и опустите поворотный кронштейн вниз до фиксации.
- Вставьте вилку в розетку. Прибор включен.
- На дисплее появится «OptiMUM».



**Указание.** Если прибор в течение определенного времени не используется или не получает сигналы управления, дисплей медленно гаснет и переходит в режим ожидания. При касании любой кнопки на дисплее снова появляется «OptiMUM».

- Удерживайте одновременно нажатыми кнопки  и +, пока не откроется конфигурационное меню.
- Снова отпустите кнопки  и +.

### Выбор установки



- После каждого короткого нажатия кнопки  последовательно появляются следующие установки.
  - ЯЗЫК  
Язык, на котором будут отображаться тексты на дисплее.
  - ЗВУК  
Громкость звуковых сигналов – 6 ступеней установки от выключенного до громкого звука.
  - ЯРКОСТЬ  
Яркость дисплея – 6 ступеней установки от темного до самого светлого дисплея.
  - ЕДИНИЦЫ (для моделей с весами)  
Единица индикации весов – граммы (г) или фунты (ф.).

### Изменение и сохранение установок

- Кнопкой + или – можно изменить текущую установку.
- Удерживайте одновременно нажатыми кнопки  и +, пока на дисплее на короткое время не появится «СОХРАНЕНО».
- Снова отпустите кнопки  и +. Измененные установки сохранены в памяти.

### Пример: установка языка



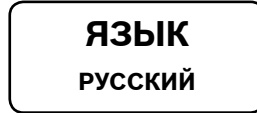

→ см. также краткую инструкцию

- Удерживайте одновременно нажатыми кнопки  и +, пока не откроется конфигурационное меню.
- Снова отпустите кнопки  и +.
- Нажимайте кнопку  до тех пор, пока не появится меню выбора языка.

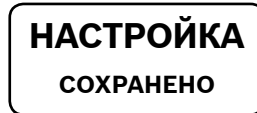

- Нажимайте кнопку + или – до тех пор, пока на дисплее не появится нужный язык.
- Удерживайте одновременно нажатыми кнопки  и +, пока на дисплее на короткое время не появится «НАСТРОЙКА СОХРАНЕНО».



- На дисплее откроется окно выбора языка.
- Снова отпустите кнопки  и +. Выбор языка сохранен в памяти.
- Держите нажатой одну из функциональных кнопок (//) до появления на дисплее «OptiMUM». Прибор готов к работе.

**Указание.** При включении прибора поворотным переключателем сразу происходит выход из меню.

## Применение без дополнительных функций

**⚠ Не исключена опасность травмирования!**

- Штепсельную вилку можно вставлять в розетку только после полного окончания подготовки к работе с прибором.
- Во время работы прибора ни в коем случае не опускайте руки и пальцы в смесительную чашу или в загрузочный ствол.

- Работайте только с установленной крышкой.
- Перед тем, как перемещать поворотный кронштейн или заменять насадки, обязательно дождитесь полной остановки привода.
- Из соображений безопасности обязательно установите защитные крышки на передний и задний привод.

#### **Важно**

- Подготовьте основной блок, как описано в разделе «Подготовка».
- При неправильно вставленной смесительной чаше прибор не включается.

**Указание.** Функция «ВРЕМЯ» автоматически включается при каждом применении, отсчитывает время переработки и показывает его на дисплее.

#### **→ Ряд рисунков**

1. В зависимости от процесса переработки выберите профессиональный универсальный венчик для перемешивания или взбивания либо месильную насадку → «*Насадки*» см. стр. 119. Вставьте насадку до фиксации в главный привод. Защитный колпачок закрывает привод.
2. Загрузите в смесительную чашу предназначенные для переработки ингредиенты.
3. Нажмите на кнопку разблокирования и опустите поворотный кронштейн вниз до фиксации.

#### **Не исключена опасность травмирования!**

Опускайте поворотный кронштейн, соблюдая осторожность! Следите за тем, чтобы не прищемить руки или пальцы.

#### **Пользование прибором**

4. Вставьте вилку в розетку. На дисплее появится «OptiMUM».
5. Установите поворотный переключатель на нужный режим (→ «*Рекомендации по установке скорости*» см. стр. 119).

На дисплее появится «ВРЕМЯ» и отобразится прошедшее время переработки в минутах и секундах.

**Указание:** по истечении 60 минут дополнительно отображаются часы: «1:01:30».

6. Перерабатывайте ингредиенты до получения желаемого результата.
7. Установите поворотный переключатель в положение **O**. Дождитесь полной остановки привода. Извлеките вилку из розетки.
8. Нажмите на кнопку разблокирования и поднимите поворотный кронштейн до упора.
9. Поверните смесительную чашу по часовой стрелки так, чтобы ее можно было поднять. Извлеките смесительную чашу.
10. Нажмите обе отсоединительные кнопки для освобождения насадки. Выньте насадку из привода.
11. Снимите крышку с привода.
12. Очистите все части прибора сразу после использования. → «*Очистка и уход*» см. стр. 128

**Указание.** Воспользуйтесь также показанными примерами применения, чтобы лучше ознакомиться с прибором и его функциями. → «*Рецепты*» см. стр. 128

#### **Добавление ингредиентов**

В процессе переработки можно также добавлять дополнительные ингредиенты.

#### **→ Рисунок**

- Осторожно загрузите дополнительные ингредиенты через загрузочный ствол в крышке.

#### **Не исключена опасность травмирования!**

Во время работы прибора ни в коем случае не опускайте руки и пальцы в смесительную чашу или в загрузочный ствол. Не вставляйте какие-либо предметы (например, разливательную ложку) в смесительную чашу или в загрузочный ствол.

### → Ряд рисунков I

1. Чтобы загрузить большое количество продуктов или ингредиентов, установите поворотный переключатель в положение **O**. Дождитесь полной остановки привода.
2. Нажмите на кнопку разблокирования и поднимите поворотный кронштейн до упора.
3. Загрузите ингредиенты непосредственно в смесительную чашу. Нажмите на кнопку разблокирования и опустите поворотный кронштейн вниз до фиксации. На дисплее появится «OptiMUM». Продолжите переработку ингредиентов.



## Применение функции времени и таймера

Прибор оснащен функцией времени и таймера. Возможны следующие функции.

### Функция «ВРЕМЯ»

Индикация прошедшего времени переработки (установка по умолчанию). Функция «ВРЕМЯ» запускается автоматически, когда начинается переработка продуктов.

#### Указания

- В процессе переработки коротко нажмите кнопку , чтобы включить функцию «ТАЙМЕР».
- В процессе переработки нажмите и удерживайте нажатой кнопку , чтобы вернуть индикацию обратно на «00:00».

### Функция «ТАЙМЕР»

Установка нужного времени. По истечении времени раздается звуковой сигнал и переработка заканчивается. Этой функцией можно также пользоваться без переработки продуктов (например, для контроля времени варки или отстоя продуктов).

### → Ряд рисунков II

1. Подготовьте прибор к работе. Загрузите ингредиенты.
  2. Вставьте вилку в розетку. На дисплее появится «OptiMUM».
  3. Нажмите кнопку . На дисплее появится «00:00».
  4. Кнопкой + или – установите нужное время переработки. Если удерживать соответствующую кнопку нажатой, значения меняются быстрее. Установленное время переработки сохраняется в памяти примерно 5 минут.
  5. Установите поворотный переключатель на нужный режим.
  6. На дисплее отображается оставшееся время и выполняется обратный отсчет.
  7. По истечении оставшегося времени раздается звуковой сигнал и прибор автоматически прекращает работу. На дисплее появится «КОНЕЦ ТАЙМЕРА».
- Указание.** Установка звукового сигнала → «Позиции настройки» см. стр. 121
8. На дисплее появится «ПОВЕРНУТЬ ПЕРЕКЛЮЧАТЕЛЬ НА O».
  9. Установите поворотный переключатель в положение **O**. На дисплее появится «OptiMUM».
  10. Извлеките вилку из розетки.
  11. Переработка с функцией «ТАЙМЕР» закончена.
  12. Очистите все части прибора сразу после использования. → «Очистка и уход» см. стр. 128

#### Указания

- На дисплее отображается длительность в минутах и секундах. Пример: 1 минута 30 секунд: «01:30». По истечении 60 минут дополнительно отображаются часы: «1:01:30».
- Нажатием кнопки + или – можно в любой момент изменить оставшееся время.
- Коротко нажмите 2 раза кнопку , чтобы остановить таймер (прибор продолжает работать) или снова запустить его.

- Установите поворотный переключатель в положение , чтобы прервать переработку. Оставшееся время остается в памяти, и после повторного включения продолжится обратный отсчет.
- Нажмите и удерживайте нажатой кнопку ⏸, чтобы выключить таймер. На дисплее появится «00:00». Снова задействована функция «ВРЕМЯ».

### Пользование таймером без переработки продуктов

- Нажмите кнопку ⏸. На дисплее появится «00:00».
- Кнопкой + или – установите нужное время переработки.
- Коротко нажмите 2 раза кнопку ⏸, чтобы запустить таймер.
- На дисплее отображается оставшееся время и выполняется обратный отсчет.
- По истечении времени раздается звуковой сигнал. На дисплее появится «КОНЕЦ ТАЙМЕР».

### Указания

- Коротко нажмите 2 раза кнопку ⏸, чтобы остановить таймер (прибор продолжает работать) или снова запустить его.
- Если при пользовании таймером начать переработку продуктов, прибор будет работать до истечения оставшегося времени и затем автоматически прекратит переработку.

## Пользование системой SensorControl Plus

Прибор (в зависимости от модели) оснащен автоматическими программами SensorControl Plus. Датчики контролируют переработку ингредиентов и автоматически выключают прибор после достижения запрограммированной консистенции.

Система SensorControl Plus позволяет пользоваться следующими автоматическими программами.

- СЛИВКИ  
Автоматическое приготовление сливок.
- ЯИЧНЫЙ БЕЛОК  
Автоматическое приготовление взбитых яичных белков.
- ДРОЖЖЕВОЕ ТЕСТО  
Автоматическое приготовление дрожжевого теста.

### Выбор программы

- Нажмите кнопку 🗂. На дисплее появится «СЛИВКИ».
- Нажмите кнопку 🗂 или кнопки + / – . Последовательно появляются следующие программы.

Программа	Насадка / ингредиенты
СЛИВКИ > 300 мл *	<b>Профессиональный венчик для взбивания</b> 300-700 мл сливок
СЛИВКИ > 700 мл *	<b>Профессиональный венчик для взбивания</b> 700-1500 мл сливок
ЯИЧНЫЙ БЕЛОК	<b>Профессиональный венчик для взбивания</b> Белки из 2-12 яиц
ДРОЖЖЕВОЕ ТЕСТО	<b>Месильная насадка</b> Ингредиенты и количества согласно рецепту ➔ «Рецепты» см. стр. 128

\* У приборов с встроенными весами опции «> 300 мл» и «> 700 мл» для программы «СЛИВКИ» не отображаются. На дисплее мигает «0 г». Если загружено от 300 до 1500 мл сливок, дисплей постоянно показывает количество и прибор автоматически использует надлежащие установки. Если загружено меньше или больше сливок, показанный на дисплее вес мигает.





## Указания

- Перед первым использованием автоматической системы SensorControl Plus для обеспечения надлежащего функционирования сенсорной системы кухонный комбайн должен проработать не менее 2 минут.
- Загружайте ингредиенты только после того, как будет выбрана программа и весы покажут «0 г» или «0.00 ф.» (в зависимости от установки) либо на дисплее появится «ДОБАВИТЬ ИНГРЕДИЕНТЫ».
- При включении прибора поворотным переключателем сразу происходит выход из меню.
- После запуска переработки в режиме SensorControl Plus ингредиенты больше не загружать.
- Система SensorControl Plus запрограммирована только для указанных насадок и продуктов (в указанных количествах). Другие комбинации невозможны.
- От свежести, температуры и содержимого используемых ингредиентов зависит необходимое время и результат.
- Система SensorControl Plus достигает оптимальных результатов только при условии, что яйца свежие, а сливки охлажденные (прибл. 6 °С).
- Ранее замороженные сливки взбить невозможно.
- Использование сливок с добавками или без лактозы может привести к не идеальным результатам.
- Сахар, ароматические вещества и другие добавки для сливок или взбитых белков вводите только после окончания работы системы SensorControl Plus.
- После запуска системы SensorControl Plus кнопки заблокированы.
- Чтобы прервать программу SensorControl Plus, установите поворотный переключатель в положение **0**. Для этого необходимо преодолеть небольшое сопротивление.
- Если результат не будет соответствовать ожиданиям, установите поворотный переключатель на режим **7** (для сливок и взбитых белков) или режим **3** (для дрожжевого теста) и продолжите переработку ингредиентов до достижения нужной консистенции.
- Не запускайте систему SensorControl Plus второй раз с уже переработанными ингредиентами.

## Пример: приготовление взбитых белков с использованием системы SensorControl Plus

### → Ряд рисунков **■**

1. Подготовьте к работе основной блок и вставьте профессиональный венчик для взбивания.
2. Нажмите на кнопку разблокирования и опустите поворотный кронштейн вниз до фиксации.
3. Вставьте вилку в розетку. На дисплее появится «OptiMUM».
4. Отделить яичные белки от желтков (2-12 штук).
5. Нажмите кнопку . На дисплее появится «СЛИВКИ».  
**Указание.** У моделей без весов появится «СЛИВКИ > 300 мл». Снова нажмите кнопку . На дисплее появится «СЛИВКИ > 700 мл».
6. Нажмите кнопку . На дисплее появится «ЯИЧНЫЙ БЕЛОК».  
**Указание:** в приборах с встроенными весами теперь выполняется калибровка весов. В процессе калибровки на дисплее последовательно появляются отдельные линии: «-----» (тара). На дисплее появится «0 г» или «0.00 ф.» (в зависимости от установки).
7. Загрузите яичные белки в смешательную чашу. На дисплее появится «ДЕРЖАТЬ ПЕРЕКЛЮЧ. НА М/А 2сек».
8. Установите поворотный переключатель в положение **М/А** и удерживайте в этом положении 2 секунды.

9. Спустя 2 секунды поворотный переключатель фиксируется автоматически и, если его отпустить, остается в положении **M/A**.

**Важно:** если поворотный переключатель не остается в положении **M/A**, это означает, что его удерживали в этом положении недостаточно долго.

10. На дисплее появится «SENSOR CONTROL PLUS». Система SensorControl Plus контролирует процесс переработки.
11. После того, как будет достигнута запрограммированная консистенция, раздастся звуковой сигнал и переработка будет закончена. На дисплее появится «КОНЕЦ».
- Указание.** Установка звукового сигнала → «Позиции настройки» см. стр. 121
12. Поворотный переключатель автоматически возвратится в положение **O**. На дисплее появится «OptiMUM».
13. Извлеките вилку из розетки.
14. Переработка с функцией «ЯИЧНЫЙ БЕЛОК» закончена.
15. Очистите все части прибора сразу после использования. → «Очистка и уход» см. стр. 128

## Применение весов

Прибор (в зависимости от модели) оборудован весами. Возможны следующие применения:

- взвешивание загруженных ингредиентов (каждый ингредиент по отдельности или сумма всех ингредиентов);
- предварительная установка требуемого веса и обратный отсчет до его достижения при загрузке (с звуковыми сигналами).

### Указания

- Весы показывают вес шагами по 5 г (0,01 фунтов). Если загружено менее 5 грамм (0,01 фунта), весы не показывают правильные результаты измерения.

- В ножках прибора установлены 4 весовых датчика. Весы обеспечивают правильные результаты только в том случае, если они всеми ножками опираются на прочную и ровную рабочую поверхность. Не подкладывайте полотенца и прочие предметы.
- При работе весов рабочая поверхность не должна подвергаться действию вибраций (например, в результате других операций или работы других приборов).
- Не передвигайте прибор по рабочей поверхности, так как это может отрицательно сказаться на функции весов. Чтобы переместить прибор, поднимите его.
- После включения или восстановления настроек весов в течение короткого времени выполняется их калибровка (тарирование). При этом не прикасайтесь к прибору и не кладите на него какие-либо предметы (например, разливательную ложку, кухонное полотенце и т. п.).
- Проследите, чтобы прибор не прилегал (например, краем загрузочного ствола) к мерному стакану или упаковке.

## Взвешивание ингредиентов

### → Ряд рисунков

1. Подготовьте к работе основной блок.
2. Вставьте вилку в розетку. На дисплее появится «OptiMUM».
3. Нажмите кнопку и больше не прикасайтесь к прибору. В процессе калибровки на дисплее последовательно появляются отдельные линии: «-----» (тара).
4. На дисплее появится «0 г» или «0.00 ф.» (в зависимости от установки). Весы готовы к работе.
5. Загрузите ингредиенты. Весы показывают вес.
6. Начните переработку или подготовьте дополнительные ингредиенты.

7. Нажмите кнопку  и больше не прикасайтесь к прибору. На дисплее появится «0 г» или «0.00 ф.» (в зависимости от установки). Весы готовы к работе.
8. Добавьте указанным образом все нужные ингредиенты и взвесьте их.

Затем выполните переработку взвешенных ингредиентов. → «Применение без дополнительных функций» см. стр. 121

**Указание.** Если в процессе переработки продуктов нажать кнопку , на дисплее появится «ДЛЯ ВЕСОВ МАШИНА СТОП».



## Предварительная установка веса

→ Ряд рисунков 

1. Нажмите кнопку  и больше не прикасайтесь к прибору. В процессе калибровки на дисплее последовательно появляются отдельные линии: «- - - - -» (тара).
2. На дисплее появится «0 г» или «0.00 ф.» (в зависимости от установки). Весы готовы к работе.
3. На дисплее появится «100 г» или «0.20 ф.» (в зависимости от установки).
4. Кнопкой + или — установите нужный вес (50-3000 г / 0.10-6.00 фунтов).
5. Загрузите ингредиенты. На дисплее появится недостающее количество, например, «65 г».
6. Начиная с «40 г» раздается повторяющийся звуковой сигнал. Чем меньше оставшееся количество, тем быстрее звучит сигнал.  
**Указание.** Установка звукового сигнала → «Позиции настройки» см. стр. 121
7. При «0 г» (установленное количество загружено) звуковой сигнал прекратится.

8. При превышении установленного количества сигнал звучит непрерывно.  
**Указание.** Установка звукового сигнала → «Позиции настройки» см. стр. 121

Дополнительный вес обозначается отрицательным знаком. Если количество превышено на 25 г, дисплей покажет «-25 г».

- Извлеките чрезмерно загруженное количество продуктов или держите нажатой одну из функциональных кнопок (, , ) до появления на дисплее «OptiMUM».

## Применение принадлежностей

Для вашего кухонного комбайна имеется целый ряд принадлежностей, значительно расширяющих его функциональные возможности. В зависимости от модели определенные принадлежности могут входить в комплект поставки. Если какая-либо из принадлежностей не входит в комплект поставки, ее можно приобрести через торговое предприятие или сервисную службу. → «Принадлежности» см. стр. 134

### Подготовка к использованию принадлежностей

В зависимости от принадлежности требуется различная подготовка основного блока.

- Установите основной блок на ровную, чистую и прочную поверхность.
- Вытяните сетевой кабель на нужную длину.
- Подготовьте основной блок, как показано на рисунке.

→ Рисунок 

1. Подготовка к использованию насадок.
2. Подготовка к использованию принадлежностей, подключаемых к главному приводу черного цвета с угловой передачей, и принадлежностей, устанавливаемых вместо смесительной чаши.

3. Подготовка к использованию принадлежностей, подключаемых к приводу красного цвета, например, блендера или многофункционального измельчителя.
4. Подготовка к использованию принадлежностей, подключаемых к приводу желтого цвета, без отверстия для выпуска продуктов, например, многофункционального блендера или соковыжималки.
5. Подготовка к использованию принадлежностей, подключаемых к приводу желтого цвета, с отверстием для выпуска продуктов, например, универсальной резки.

#### Важно

- Соблюдайте желтые, красные или черные метки на приводе и принадлежностях. → «Цветная маркировка» см. стр. 118
- Неиспользуемые приводы обязательно должны быть закрыты защитными крышками.
- Все дальнейшие операции описаны в отдельной инструкции по эксплуатации для соответствующей принадлежности.

## Очистка и уход

После каждого применения прибор и использованные насадки должны быть тщательно очищены. → **Рисунок N**

#### **⚠ Опасность поражения током!**

- Перед очисткой извлеките вилку из розетки.
- Ни в коем случае не погружайте основной блок в жидкости и не мойте его в посудомоечной машине.
- Не используйте паровые очистители.

#### **Внимание!**

- Не используйте моющие средства, содержащие алкоголь или спирт.
- Не используйте металлические и остроконечные предметы, а также предметы с острыми кромками.
- Не применяйте грубую ткань или абразивные чистящие средства.

- Не зажимайте пластмассовые детали в посудомоечной машине, так как возможна их неустраняемая деформация!

### Очистка основного блока

- Снимите защитные крышки приводов.
- Протрите основной блок и защитные крышки приводов мягкой влажной тканью и высушите их.

### Очистка смесительной чаши и насадок

- Очистите смесительную чашу, крышку и насадки мыльным раствором и мягкой тканью или губкой либо вымойте их в посудомоечной машине.
- Дайте высохнуть всем частям.

---

## Рецепты

### Взбитые сливки

- 200-1500 г
- Сливки перерабатывать от 1½ до 4 минут в режиме **7**, в зависимости от количества и свойств сливок с помощью профессионального венчика для взбивания.



**Указание.** В моделях с системой SensorControl Plus используйте автоматическую программу. → «*Пользование системой SensorControl Plus*» см. стр. 124

### Яичные белки

- 2-12 белков
- Белки взбивать в течение 4-6 минут в режиме **7** с помощью профессионального венчика для взбивания.



**Указание.** В моделях с системой SensorControl Plus используйте автоматическую программу. → «*Пользование системой SensorControl Plus*» см. стр. 124

### Бисквитное тесто Основной рецепт

- 3 яйца
- 3-4 ст. л. горячей воды
- 150 г сахара



- 1 пакетика ванильного сахара
- 150 г муки
- 50 г крахмала
- если потребуется, немного пекарского порошка
- Ингредиенты (кроме муки и крахмала) взбивать в течение примерно 4-6 минут в режиме **7** с помощью профессионального венчика для взбивания до образования пены.
- Установить поворотный переключатель на режим **1** и в течение примерно ½-1 минуты подмешивать по столовой ложке просеянную муку и крахмал.

**Максимальное количество:** 2-кратное количество продуктов из основного рецепта

### Сдобное тесто

#### Основной рецепт

- 3-4 яйца
- 200-250 г сахара
- 1 щепотка соли
- 1 пакетик ванильного сахара или цедра с ½ лимона
- 200-250 г сливочного масла или маргарина (комнатной температуры)
- 500 г муки
- 1 пакетик пекарского порошка
- 150 мл молока
- Все ингредиенты перемешивать с помощью профессионального универсального венчика для перемешивания в течение примерно ½ минуты в режиме **2**, затем в течение примерно 2-3 минут в режиме **7**.

**Максимальное количество:** 2½-кратное количество продуктов из основного рецепта

### Песочное тесто

#### Основной рецепт

- 125 г сливочного масла (комнатной температуры)
- 100-125 г сахара
- 1 яйцо
- 1 щепотка соли
- немного лимонной цедры или ванильного сахара

- 250 г муки
- если потребуется, немного пекарского порошка
- Все ингредиенты перемешивать с помощью профессионального универсального венчика для перемешивания в течение примерно ½ минуты в режиме **2**, а затем в течение примерно 2-3 минут в режиме **6**.

#### При использовании более 500 г муки:

- Ингредиенты замешивать с помощью месильной насадки в течение примерно ½ минуты в режиме **1**, затем в течение примерно 3-4 минут в режиме **3**.

**Максимальное количество:** 4-кратное количество продуктов из основного рецепта

### Дрожжевое тесто

#### Основной рецепт

- 500 г муки
- 1 яйцо
- 80 г жира (комнатной температуры)
- 80 г сахара
- 200-250 мл теплого молока
- 25 г свежих или 1 пакетик сухих дрожжей
- Цедра с ½ лимона
- 1 щепотка соли
- Все ингредиенты перерабатывать в течение примерно ½ минуты в режиме **1**, а затем в течение примерно 3-6 минут в режиме **3** с помощью месильной насадки.

**Максимальное количество:** 3-кратное количество продуктов из основного рецепта

**Указание.** В моделях с системой SensorControl Plus используйте автоматическую программу. → «*Пользование системой SensorControl Plus*» см. стр. 124

### Тесто для макарон

#### Основной рецепт

- 500 г муки
- 250 г яиц (ок. 5 штук)



- При необх. 2-3 ст. л. (20-30 г) холодной воды
- Все ингредиенты перерабатывать в течение примерно 3-5 минут в режиме **3** до получения однородного теста.

**Максимальное количество:** 1,5-кратное количество продуктов из основного рецепта

## Тесто для хлеба

### Основной рецепт

- 1000 г муки
- 3 пакетик сухих дрожжей
- 2 ч. л. соли
- 660 мл теплой воды
- Все ингредиенты перерабатывать в течение примерно ½ минуты в режиме **1**, а затем в течение примерно 4-5 минут в режиме **3** с помощью месильной насадки.

**Максимальное количество:** 1,5-кратное количество продуктов из основного рецепта



---

## Регулирование насадок

**⚠ Не исключена опасность травмирования!**

Перед регулированием извлеките вилку из розетки.

### Внимание!

Регулирование насадок следует выполнять малыми шагами. Поворотный кронштейн должен полностью опускаться, при этом насадки не должны застревать на нижней и боковой поверхности смесительной чаши. Оптимальный зазор между насадками и смесительной чашей равен 3 мм.

### → Ряд рисунков

- При вставленном профессиональном венчике для взбивания проверьте положение насадки.
- Нажмите на кнопку разблокирования и поднимите поворотный кронштейн до упора.
- Придержите рукой насадку. Ослабьте контргайку, повернув ее вильчатым гаечным ключом (на 10 мм) по часовой стрелке.

- Вращением насадки установите расстояние до смесительной чаши (1 полный оборот соответствует регулировке по высоте на 1 мм).  
**Вращение против часовой стрелки:** расстояние до смесительной чаши становится меньше.  
**Вращение по часовой стрелке:** расстояние до смесительной чаши становится больше.
- Нажмите на кнопку разблокирования и опустите поворотный кронштейн вниз до фиксации.
- Проверьте зазор насадки. Оптимальный зазор между насадками и смесительной чашей равен 3 мм. Если потребуется, отрегулируйте зазор.
- После оптимальной установки зазора нажмите на кнопку разблокирования и отведите назад поворотный кронштейн.
- Придержите рукой насадку. Затяните контргайку, повернув ее вильчатым гаечным ключом (на 10 мм) против часовой стрелки.

---

## Системы безопасности

### Блокировка включения

Прибор включается только при условии, что смесительная чаша установлена и повернута до фиксации, или если на главном приводе закреплена принадлежность с угловой передачей, и если поворотный кронштейн зафиксирован в нижнем положении.

### Блокировка повторного включения

При перерыве в электроснабжении прибор остается включенным, но электродвигатель после этого не запускается снова. Для повторного включения установите поворотный переключатель сначала в положение , а затем снова включите.

## Устройство защиты от перегрузки

Устройство защиты от перегрузки автоматически выключает электромотор во время работы прибора. Возможной причиной этого может являться переработка слишком большого количества продуктов.

## Блокировка поворотного кронштейна

Поворотный кронштейн невозможно разблокировать и повернуть, если на заднем приводе установлена какая-либо принадлежность.

---

## Утилизация



Утилизируйте упаковку с использованием экологически безопасных методов. Данный прибор имеет отметку о соответствии европейским нормам 2012/19/EU утилизации электрических и электронных приборов (waste electrical and electronic equipment – WEEE). Данные нормы определяют действующие на территории Евросоюза правила возврата и утилизации старых приборов. Информацию об актуальных возможностях утилизации Вы можете получить в магазине, в котором Вы приобрели прибор.

---

## Условия гарантийного обслуживания

Получить исчерпывающую информацию об условиях гарантийного обслуживания Вы можете в Вашем ближайшем авторизованном сервисном центре, или в сервисном центре от производителя ООО «БСХ Бытовые Приборы», или в сопроводительной документации.



Мы оставляем за собой право на внесение изменений.

## Помощь при устранении неисправностей

В таблицах ниже указаны действия в случае проблем или неисправностей, которые вы можете устранить самостоятельно. Если таким образом устранить неисправность не удалось, обратитесь в сервисную службу.

Проблема	Возможная причина	Устранение
Дисплей ничего не показывает. Светящееся кольцо выключено. Прибор не включается.	Нет электропитания прибора.	<ul style="list-style-type: none"> <li>■ Проверьте наличие электроснабжения.</li> <li>■ Вставьте вилку в розетку.</li> </ul>
Прибор не включается. Светящееся кольцо горит.	Сработала система защиты.	→ «Системы безопасности» см. стр. 130
Прибор выключается во время использования.	Одновременная или слишком длительная переработка чрезмерного количества продуктов.	<ul style="list-style-type: none"> <li>■ Установите поворотный переключатель в положение <b>○</b>. Извлеките вилку из розетки.</li> <li>■ Уменьшите количество перерабатываемых продуктов.</li> <li>■ Дайте прибору остыть до комнатной температуры.</li> </ul>
	Открыт поворотный кронштейн.	<ul style="list-style-type: none"> <li>■ Установите поворотный переключатель в положение <b>○</b>.</li> <li>■ Нажмите на кнопку разблокирования и опустите поворотный кронштейн вниз до фиксации.</li> </ul>
	Смесительная чаша или угловая передача (принадлежность) отсоединилась.	<ul style="list-style-type: none"> <li>■ Установите поворотный переключатель в положение <b>○</b>. Извлеките вилку из розетки.</li> <li>■ Поверните смесительную чашу до упора.</li> <li>■ Прочно привинтите угловую передачу и закройте до упора запирающий рычаг.</li> </ul>
Поворотный кронштейн не открывается.	На заднем приводе красного цвета установлена принадлежность.	<ul style="list-style-type: none"> <li>■ Отсоедините принадлежность.</li> <li>■ Нажмите кнопку разблокирования и откройте поворотный кронштейн.</li> </ul>
Весы не показывают изменение веса несмотря на загрузку ингредиентов.	Загружены ингредиенты в количестве менее 5 грамм (0,01 фунта).	Загрузите не менее 5 грамм (0,01 фунта) продуктов, так как иначе весы не показывают правильные результаты измерения.
Прибор не запускает выбранную программу SensorControl Plus и снова выключается.	Поворотный переключатель не удерживали достаточно долго в положении <b>M/A</b> .	



Проблема	Возможная причина	Устранение
Запуск программы SensorControl Plus невозможен. Дисплей показывает «ДОБАВИТЬ ИНГРЕДИЕНТЫ», хотя ингредиенты уже были загружены.	В моделях с весами: ингредиенты были загружены до включения весов.	<ul style="list-style-type: none"> <li>■ Опорожните чашу.</li> <li>■ Повторно выберите программу.</li> <li>■ Загружайте ингредиенты только после того, как будет выбрана программа и весы покажут «0 г» или «0.00 ф.» (в зависимости от установки) либо на дисплее появится «ДОБАВИТЬ ИНГРЕДИЕНТЫ».</li> </ul>
Индикация на дисплее	Возможная причина	Устранение
ОШИБКА ПЕРЕГРУЗКА МОТОРА	Одновременная или слишком длительная переработка чрезмерного количества продуктов.	<ul style="list-style-type: none"> <li>■ Установите поворотный переключатель в положение <b>0</b>. Извлеките вилку из розетки.</li> <li>■ Уменьшите количество перерабатываемых продуктов.</li> <li>■ Дайте прибору остыть до комнатной температуры.</li> </ul>
	Прибор или насадка заблокированы.	<ul style="list-style-type: none"> <li>■ Установите поворотный переключатель в положение <b>0</b>. Извлеките вилку из розетки.</li> <li>■ Проверьте прибор / насадку и устраните блокировку.</li> </ul>
	Электромотор неисправен.	Если данное сообщение появляется постоянно, возможна неисправность электромотора. Обратитесь в сервисную службу.
ОШИБКА ВЕСЫ	Весы неправильно работают.	<ul style="list-style-type: none"> <li>■ Для сброса показания весов держите нажатой одну из функциональных кнопок (//) до появления на дисплее «OptiMUM».</li> <li>■ Установите поворотный переключатель в положение <b>0</b>. Извлеките вилку из розетки.</li> <li>■ Спустя примерно 10 мин. повторите попытку.</li> </ul>
	Весы неисправны.	Если данное сообщение появляется постоянно, возможна неисправность весов. Обратитесь в сервисную службу.
	Весы подвержены вибрациям.	Не используйте прибор на столешнице, под которой, например, работает посудомоечная машина.
	Прибор перед применением весов был передвинут по рабочей поверхности.	<ul style="list-style-type: none"> <li>■ Поднимите прибор и снова установите его.</li> <li>■ Сбросьте показание весов и повторите взвешивание.</li> </ul>

Индикация на дисплее	Возможная причина	Устранение
ОШИБКА РЫЧАГ ОТКРЫТ	Открыт поворотный кронштейн.	<ul style="list-style-type: none"> <li>■ Установите поворотный переключатель в положение <b>0</b>.</li> <li>■ Нажмите на кнопку разблокирования и опустите поворотный кронштейн вниз до фиксации.</li> </ul>
ОШИБКА ПРОВЕРИТЬ ЧАШУ	Смесительная чаша или угловая передача (принадлежность) отсоединилась.	<ul style="list-style-type: none"> <li>■ Установите поворотный переключатель в положение <b>0</b>. Извлеките вилку из розетки.</li> <li>■ Поверните смесительную чашу до упора.</li> <li>■ Прочно привинтите угловую передачу и закройте до упора запирающий рычаг.</li> </ul>
ДЛЯ ВЕСОВ МАШИНА СТОП	Весы были включены при работающем приборе.	<ul style="list-style-type: none"> <li>■ Перед тем, как использовать весы, выключите прибор и дождитесь полной остановки.</li> </ul>
ПЕРЕГРУЗКА ВЕСЫ или НЕДОГРУЗКА ВЕСЫ	Результат измерения вне диапазона измерения и индикации весов (от -990 г до 5000 г)	<ul style="list-style-type: none"> <li>■ Не загружайте ингредиенты весом более 5000 г.</li> <li>■ Не выгружайте ингредиенты весом более 990 г.</li> </ul>
ПЕРЕГРУЗКА или НЕДОГРУЗКА при пользовании системой SensorControl Plus	Загружено слишком много или слишком мало ингредиентов для выбранной программы.	<ul style="list-style-type: none"> <li>■ Загрузите ингредиенты в заданных количествах.</li> </ul> <p>→ «<i>Пользование системой SensorControl Plus</i>» см. стр. 124</p>

## Принадлежности

Принадлежности и запчасти можно приобрести в торговой сети или через нашу сервисную службу. Так как ассортимент выпускаемых изделий постоянно расширяется, в продаже могут иметься не указанные здесь принадлежности. На сайте [www.bosch-home.com](http://www.bosch-home.com) можно ознакомиться с актуальным перечнем принадлежностей.

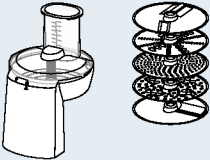
Принадлежность	Обозначение	Описание
	MUZ9VL1	<b>Универсальная резка</b> Для резки, шинковки и натирания фруктов, овощей и других продуктов питания.

Принадлежность	Обозначение	Описание
	<b>MUZ9VLP1</b>	<b>Многофункциональный миксер с соковыжималкой</b> Для рубки зелени, овощей, яблок и мяса, для шинковки моркови, редиса и сыра, для натирания орехов и охлажденного шоколада. Для отжима сока из апельсинов, лимонов и грейпфрутов.
	<b>MUZ9PP1</b>	<b>Макаронница</b> Для приготовления листов теста и лапши.
	<b>MUZ9TM1</b>	<b>Многофункциональный измельчитель в комплекте</b> Для измельчения малых количеств пряностей, круп, кофе или сахара. Для измельчения и рубки мяса, рыбы, твердого сыра, трав, фруктов, овощей, орехов или шоколада. Для смешивания жидких или полутвердых продуктов, для измельчения/рубки сырых фруктов/овощей и замороженных плодов, а также для приготовления пюре.
	<b>MUZ9HA1</b>	<b>Мясорубка с насадкой для приготовления колбас и кеббе</b> Для измельчения свежего мяса для тартара или рулета из рубленого мяса. Для наполнения колбас. Для приготовления пирожков с мясом или пельменей.
	<b>MUZ9MX1</b>	<b>Блендер</b> Для смешивания напитков, для пюрирования фруктов и овощей, для приготовления майонеза, для измельчения фруктов, орехов и кубиков льда, для пюрирования и смешивания супов и соусов.
	<b>MUZ9ER1</b>	<b>Смесительная чаша из нержавеющей стали с ручками</b> В смесительной чаше можно перерабатывать до 3500 г дрожжевого теста.
	<b>MUZ9KR1</b>	<b>Пластиковая смесительная чаша с ручками</b> В смесительной чаше можно перерабатывать до 3500 г дрожжевого теста.

Принадлежность	Обозначение	Описание
	<b>MUZ9FW1</b>	<b>Мясорубка</b> Для измельчения свежего мяса для тартара или рулета из рубленого мяса.
	<b>MUZ9PP2</b>	<b>Насадки для макарон, для MUZ9HA1 и MUZ9FW1</b> Для формовки макарон. 5 различных форм на выбор.
	<b>MUZ9SV1</b>	<b>Насадка для фигурного печенья, для MUZ9HA1 и MUZ9FW1</b> Для формовки фигурного печенья. 4 различные формы на выбор.
	<b>MUZ9CC1</b>	<b>Насадка для нарезки кубиками, для MUZ9VL1</b> Для нарезки продуктов кубиками.
	<b>MUZ9PS1</b>	<b>Диск для картофеля фри, для MUZ9VL1</b> Для нарезки сырого картофеля при приготовлении картофеля фри.
	<b>MUZ9SC1</b>	<b>Двусторонний диск «Profi Supercut» для MUZ9VL1 и MUZ9VLP1</b> Для нарезания фруктов и овощей на толстые или тонкие ломтики. В особенности годится для очень мягких или очень волокнистых продуктов.
	<b>MUZ9BS1</b>	<b>Набор принадлежностей «Baking Sensation»</b> Набор состоит из следующих частей: мясорубка <b>MUZ9FW1</b> (формовочный диск со средними отверстиями, 5 мм), насадка для фигурного печенья <b>MUZ9SV1</b> , пластиковая смесительная чаша <b>MUZ9KR1</b> .
	<b>MUZ9RV1</b>	<b>Приставка для шинковки</b> Для резки и шинковки продуктов.
	<b>MUZ9AD1</b>	<b>Угловая передача для MUZ9RV1</b> Приобрести отдельно, если угловая передача не входит в комплект другой принадлежности.

# Информация изготовителя о гарантийном и сервисном обслуживании

Круглосуточный телефон службы поддержки\*:

8 (800) 200-29-61

Официальный сайт в Интернете:

[www.bosch-home.ru](http://www.bosch-home.ru)

Адреса авторизованных сервисных центров, а также вся информация по сервисному обслуживанию доступна на официальном сайте в Интернете: [www.bosch-home.ru](http://www.bosch-home.ru).

Рекомендуем Вам пользоваться услугами только авторизованных сервисных центров.

Оригинальные аксессуары и средства по уходу для бытовой техники Bosch Вы можете приобрести в нашем фирменном интернет-магазине: [www.bosch-home.ru/store](http://www.bosch-home.ru/store). С условиями заказа, оплаты и доставки Вы можете ознакомиться на сайте. Также оригинальные аксессуары и средства по уходу Вы можете приобрести в авторизованных сервисных центрах.

1. Изделие \_\_\_\_\_ 2. Модель \_\_\_\_\_

Пункты 1-2 заполняются только в случае, если эти данные не содержатся в документах о покупке изделия (кассовый чек и/или товарный чек, товарная накладная).

3. Данная информация распространяется на малые бытовые приборы товарного знака Bosch: кофеварки, кофемашины, кофемолки, весы, кухонные комбайны, миксеры, пылесосы, резки, тостеры, утюги, фены, распрямители для волос, электрочайники, соковыжималки, измельчители, блендеры, гладильные доски, ванночки, наполные весы, утюги, паровые станции, гладильные доски и аналогичные им изделия.

**ЕАС** 4. Уважаемые дамы и господа, сообщаем Вам, что подтверждение соответствия нашей продукции обязательным требованиям в соответствии с законодательством осуществляется в форме обязательной сертификации и декларирования соответствия. Информацию об обязательном подтверждении соответствия наших приборов, в том числе данные о номере сертификата соответствия (декларации о соответствии) и сроке его (ее) действия Вы можете получить в ООО «БСХ Бытовые Приборы».

Наша продукция производится под контролем транснациональной корпорации «БСХ Хаусгерате ГмБХ», адрес штаб-квартиры: 81739 Мюнхен, Карл-Верх Штрассе 34, Германия (BSH Hausgeräte GmbH, Carl-Wery-Str. 34, 81739 München, Germany).

Организацией, выполняющей функции иностранного изготовителя, уполномоченной на основании договора с ним, является ООО «БСХ Бытовые Приборы», 198515, Санкт-Петербург, г. Петергоф, ул. Карла Сименса, д.1 лит. А, филиал в г. Москва, 119071, ул. Малая Калужская, д.15, телефон (495) 737-2777, факс (495) 737-2798.

5. Обязательные сведения о технических характеристиках прибора приведены на типовой табличке прибора или на его этикетке и/или в сопроводительной документации.

## 6. Аксессуары и средства по уходу

Для безупречного функционирования Вашей техники и ухода за ней производитель рекомендует использовать только оригинальные аксессуары и средства по уходу. Оригинальные аксессуары разработаны производителем, они идеально подходят именно для Вашего прибора. Оригинальные аксессуары и средства по уходу соответствуют самым высоким требованиям качества товарного знака Bosch, они проходят заводские испытания для обеспечения максимальной надежности в работе. По всем вопросам, связанным с аксессуарами и средствами по уходу для Вашей бытовой техники, Вы можете обратиться в авторизованные сервисные центры или по телефону службы поддержки.

## 7. Гарантия изготовителя

Фирма изготовитель предоставляет на приобретенный Вами в Российской Федерации бытовой прибор гарантию в соответствии с действующим законодательством РФ сроком 1 год. На приобретенный в Республике Беларусь бытовой прибор, к которому при покупке был выдан гарантийный талон, действуют гарантийные условия, не противоречащие законодательству Республики Беларусь.

## 8. Внимание! Важная информация для потребителей

Данный прибор предназначен для использования исключительно для личных, семейных, домашних и иных нужд, не связанных с осуществлением предпринимательской деятельности либо удовлетворением бытовых потребностей в офисе предпринятия, учреждения или организации. Использование прибора в целях, отличных от вышеуказанных, является нарушением правил надлежащей эксплуатации прибора.

Наличие фирменной заводской типовой таблички на приборе обязательно! Пожалуйста, убедитесь в ее наличии и сохраните ее на приборе в течение всего срока службы прибора. Удаление таблички ведет к обезличению прибора и к возможным нарушениям правил его эксплуатации.

Изготовитель не несет ответственность за недостатки в приборе, если сервисной службой будет доказано, что они возникли после передачи прибора потребителю вследствие нарушения им правил пользования, транспортировки, хранения, действий третьих лиц, непреодолимой силы (пожара, природной катастрофы и т.п.), попадания бытовых насекомых и грызунов, воздействия иных посторонних факторов, а также вследствие существенных нарушений технических требований, оговоренных в инструкции по эксплуатации, в том числе нестабильности параметров электросети, установленных ГОСТ 32144-2013.

Для подтверждения даты покупки прибора при гарантийном ремонте или предъявлении иных предусмотренных законом требований убедительно просим Вас сохранять документы о покупке (чек, квитанцию, иные документы, подтверждающие дату и место покупки).

Соблюдение рекомендаций и указаний, содержащихся в инструкции по эксплуатации (правилах пользования), поможет избежать проблем в эксплуатации прибора и его обслуживании.

Неисправные узлы приборов в гарантийный период бесплатно ремонтируются или заменяются новыми. Решение вопроса о целесообразности их замены или ремонта остается за службами сервиса.

## 9. Информация о сервисе

В период и после истечения гарантийного срока наша Служба Сервиса, а также мастерские наших партнеров всегда готовы предложить Вам свои услуги. Список адресов уполномоченных изготовителем пунктов авторизованного сервисного обслуживания находится на официальном сайте в Интернете: [www.bosch-home.ru](http://www.bosch-home.ru).

Срок службы малых бытовых приборов (кроме кухонных комбайнов и пылесосов) составляет 2 года. Срок службы кухонных комбайнов и пылесосов составляет 5 лет. Срок службы изделия исчисляется с даты его покупки, либо при невозможности ее определения, с даты изготовления изделия, нанесенной на типовую табличку изделия. В соответствии со стандартом изготовителя дата изготовления маркируется FD ПГММ, где ПГ – год изготовления минус 1920, а ММ – месяц изготовления. Для определения года изготовления прибора необходимо к 1920 прибавить число ПГ.

\* Бесплатный круглосуточный телефон для звонков на территории РФ.

B3AC065N1-1M00 03/2017



# BOSCH

Разработано для жизни

# Информация о бытовой технике, произведенной под контролем концерна BSX Хаусгерете ГмБХ, Карл-Вери-Штр. 34, 81739 Мюнхен, Германия в соответствии с требованиями Федерального Закона РФ от 23 ноября 2009 г. № 261-ФЗ, законодательства о техническом регулировании и законодательства о защите прав потребителей Российской Федерации

**Продукция: соковыжималки, миксеры, блендеры, резки,  
кухонные комбайны, кофемолки, мясорубки, измельчители**

**Товарный знак:  
Bosch**

**ВНИМАНИЕ!** Ассортимент продукции постоянно обновляется. Технические характеристики продукции, в том числе энергоэффективности, постоянно совершенствуются. Продукция регулярно проходит обязательную процедуру подтверждения соответствия согласно действующему законодательству. Информацию о реквизитах актуальных сертификатов соответствия и сроках их действия, актуальную информацию о классе и характеристиках энергоэффективности продукции, информацию об актуальном ассортименте продукции можно получить у организации, выполняющей функции иностранного изготовителя на территории Российской Федерации ООО «BSX Бытовые Приборы», 198515, Санкт-Петербург, г. Петергоф, ул. Карла Сименса, д.1 лит. А, филиал в г. Москва, 119071, ул. Малая Калужская, д.15, телефон (495) 737-2777, факс (495) 737-2798.

Компания ООО «BSX Бытовые Приборы», 198515, Санкт-Петербург, г. Петергоф, ул. Карла Сименса, д.1 лит. А, филиал в г. Москва, 119071, ул. Малая Калужская, д.15, телефон (495) 737-2777, факс (495) 737-2798 осуществляет свою деятельность по подтверждению соответствия продукции от имени производителя на единой таможенной территории Евразийского экономического союза в соответствии с действующими техническими регламентами, в качестве уполномоченного Изготовителя лица, а также выполняет требования, предусмотренные Законом РФ №184-ФЗ «О техническом регулировании» для лица, выполняющего функции иностранного изготовителя на территории Российской Федерации.

Импортером в Российскую Федерацию продукции, сертифицированной в качестве серийно производимой, является ООО «BSX Бытовые Приборы», 198515, Санкт-Петербург, г. Петергоф, ул. Карла Сименса, д.1 лит. А, филиал в г. Москва, 119071, ул. Малая Калужская, д.15, телефон (495) 737-2777.

Организацией, указываемой на продукции в целях идентификации продукции и осуществляющей первичное размещение продукции на рынке Европейского союза, является Роберт Бош Хаусгерете ГмБХ Карл-Вери-Штр. 34, 81739 Мюнхен, Германия (Robert Bosch Hausgeräte GmbH, Carl-Wery-Str. 34, 81739 München, Germany).

Юридическим лицом (изготовителем), осуществляющим от своего имени изготовление продукции и ответственным за ее соответствие требованиям применимых технических регламентов, является BSX Хаусгерете ГмБХ, Карл-Вери-Штр. 34, 81739 Мюнхен, Германия (BSH Hausgeräte GmbH, Carl-Wery-Str. 34, 81739 München, Germany).

При перевозке, погрузке, разгрузке и хранении продукции следует руководствоваться, помимо изложенных в инструкции по эксплуатации, следующими требованиями:

- Запрещается подвергать продукцию существенным механическим нагрузкам, которые могут привести к повреждению продукции и/или нарушению ее упаковки.
- Необходимо избегать попадания на упаковку продукции воды и других жидкостей.

Перед перевозкой или передачей на хранение бывшей в эксплуатации продукции при отрицательной температуре необходимо убедиться в отсутствии в продукции воды.

Продукция предназначена к использованию в условиях температуры выше 0°C и относительной влажности, не превышающей 93%.

Перед началом эксплуатации продукции, длительное время находившейся под воздействием отрицательной температуры, необходимо выдержать ее в условиях комнатной температуры несколько часов.

Правила реализации продукции определяются предприятиями розничной торговли в соответствии с требованиями действующего законодательства.

Указания по утилизации продукции содержатся в инструкции по эксплуатации и могут быть уточнены у муниципальных органов исполнительной власти.

Для продукции, реализованной изготовителем в течение срока действия сертификата соответствия, этот сертификат действителен при ее поставке, продаже и использовании (применении) в течение срока службы, установленного в соответствии со статьей 18 Закона РФ о защите прав потребителей. Срок службы на продукцию указан производителем в листовке «Информация изготовителя о гарантийном и сервисном обслуживании».

Продукция может быть идентифицирована по модельному обозначению (поле «E-Nr.»), апробационному типу (поле «Туре») и товарному знаку Bosch, нанесенным на продукцию, упаковку и (или) содержащихся в эксплуатационных документах. В соответствии с внутренним стандартом изготовителя бытовая техника идентифицируется по следующей схеме:

**E-Nr.** <материальный номер> / <индекс сервисной службы>

Материальный номер представляет собой буквенно-цифровое обозначение продукции длиной не более 10 символов, используемое при продаже (именуемое модельным обозначением или моделью бытового прибора) торговой марки Bosch. Материальный номер (модель) указывается между кодовым словом «E-Nr.» и косой чертой «/».

Индекс сервисной службы – двузначное цифровое обозначение, присваиваемое единице продукции в процессе производства и используемое сервисной службой.

Эксплуатационные документы разрабатываются в унифицированной форме для широкого ассортимента продукции, поэтому изготовителем предусмотрено указание торгового обозначения прибора в эксплуатационных документах как полностью, так и частично, при условии, что это позволяет определить принадлежность данного эксплуатационного документа к бытовому прибору, сопровождаемому этим эксплуатационным документом. Установление в процессе идентификации соответствия характеристик бытового прибора положениям, содержащимся в прилагаемых к нему эксплуатационных документах, проводится путем анализа информации, изложенной в эксплуатационных документах.

В состав эксплуатационных документов, предусмотренных изготовителем для продукции, могут входить настоящая информация, инструкция (руководство) по эксплуатации, информация об условиях гарантийного и сервисного обслуживания.

Маркирование продукции осуществляется изготовителем на типовой табличке прибора, на упаковочной этикетке, непосредственно на упаковке прибора, а также может производиться иными способами, обеспечивающими доступное и наглядное представление информации о приборе в местах продаж.



Продукция, которая прошла процедуру подтверждения соответствия согласно требованиям технических регламентов Таможенного союза и/или технических регламентов Евразийского экономического союза, маркируется единым знаком обращения продукции на рынке государств-членов Таможенного союза (Евразийского экономического союза).

Продукция соответствует следующим техническим регламентам Таможенного союза:

- ТР ТС 020/2011 Электромагнитная совместимость технических средств
- ТР ТС 004/2011 О безопасности низковольтного оборудования
- ТР ЕАЭС 037/2016 Об ограничении применения опасных веществ в изделиях электротехники и радиоэлектроники с даты вступления его в силу

Эксплуатационные документы на продукцию выполняются на русском языке. Эксплуатационные документы на государственных языках государств-членов Евразийского экономического союза, отличных от русского, при наличии соответствующих требований в законодательстве можно безвозмездно получить у торгующей организации-резидента соответствующего государства-члена Евразийского экономического союза.

Информация о комплектации продукции представлена в торговых залах, может быть запрошена по телефону бесплатной «горячей линии» (800) 200-2961, а также доступна в интернете на сайте производителя <http://www.bosch-home.ru>



## Тиісті ретте пайдалану

Бұл құрылғы тек жеке үйде пайдалануға арналған. Бұйымды тек қана азық-түлік өнімдерін қалыпты тұрмыстық көлемде мен уақытта өңдеу үшін қолданыңыз. Рұқсат етілген максималдық көлемдерден асырмаңыз. → «Рецепттер» мына бетті қараңыз: 153

Бұл бұйым азық-түлік өнімдерін араластыру, илеу және қағуға арналған. Құрылғыны басқа заттектерді немесе заттарды өңдеу үшін қолдануға болмайды. Шығарушы тарапынан қолдану үшін рұқсат етілген басқа қосалқы бөлшектерін қолданғанда қосымша қолдану түрлері де мүмкін болады. Құрылғы тек рұқсат етілген бөлшектер мен керек-жарақтармен пайдаланыңыз. Ешқашан керек-жарақтарды басқа құрылғылар үшін пайдаланбаңыз. Құрылғы бөлме температурасындағы ішкі жайларда ғана және теңіз деңгейінен 2000 м дейінгі биіктікте қолдануға арналған.

## Маңызды қауіпсіздік туралы мағлұматтар

Осы пайдалану нұсқаулығын мұқият оқып шығыңыз және сақтап қойыңыз! Құрылғыны басқа біреуге берген кезде осы нұсқаулық та берілуі керек. Бұйымды лайықты түрде қолдану туралы нұсқауларға сай әрекет етілмегенде осы әрекеттерден шығатын шығындар үшін өндіруші тарапынан кепілдік берілмейді. Бұл бұйым дене, сезім және ақыл-ой қабілеттері шектеулі, сонымен бірге тәжірибесі және білімі жеткіліксіз адамдар тарапынан тек бақылау астында болғандарында, немесе бұйымды қауіпсіз түрде қолдану бойынша мәліметтерін өздеріне жауапты тұлғалардан алып, осы бұйымды қолданудан пайда бола алатын қауіптерді түсінгендерінде ғана қолданыла алады. Балаларды құрылғыға және кабельге жақындатпаңыз және олар құрылғыны пайдаланбасын. Балаларға осы құрылғымен ойнауға рұқсат етпеңіз. Балаларға тазалауға және техникалық қызмет көрсетуге болмайды.

### **⚠️ Өртену және электр тогына түсу қаупі!**

- Құрылғыны тек ережелер бойынша орнатылған жерге қосылған розетка арқылы айнымалы тоқтық тоқ желісіне қосу мүмкін. Ішкі электр сымдарының жерге тұйықтау жүйесінің ережелерге сәйкес лайықты түрде орнатылғанын тексеріңіз.
- Бұйымды тек қана фирмалық тақтайшада көрсетілген мәліметтері бойынша іске қосып қолданыңыз. Егер бұйым немесе оның қуат сымы зақымдалса, оны пайдаланбаңыз. Қауіпті жағдайлар туындатпас үшін, зақымданған желіге қосу сымын ауыстыру сияқты барлық жөндеу жұмыстарын біздің қызмет көрсету жөніндегі білікті қызметкерлеріміз орындауы керек.



- Құрылғыны ешқашан таймер немесе қашықтан басқарылатын розеткаларға қоспаңыз. Құрылғыны пайдалану кезінде бақылап тұрыңыз!
- Құрылғыны ыстық беттер үстіне немесе қасына қоймаңыз, мысалы, Конфорка плиталары, орнату. Желі кабелін ыстық бөліктерге тигізбеңіз, өткір шеттерінен тартпаңыз немесе тасымалдау тұтқасы ретінде пайдаланбаңыз.
- Негізгі құрылғыға ешқашан су тигізбеңіз немесе ыдыс жуғыш машинаға салмаңыз. Бүмен тазалау құралын қолданбаңыз. Құрылғыны ылғалды қолмен қолдануға болмайды.
- Бұйымды әр пайдаланудан соң, оны бақылаусыз қалдырғаныңызда, құрастырып орнатудан алдын, бөлшектегеніңізде немесе тазалағаныңызда және қателік пайда болғанда әрқашан желіден ажыратыңыз.

### **⚠ Жарақаттану қаупі бар!**

- Жұмыс істетілген көмекші құрал не қосалқы бөлшектерді алмастыру алдында, бұйымды өшіріп, желіден ажырату керек.
- Айналмалы тұтқаны түсіруде корпусты ұстамаңыз, әйтпесе саусақ немесе қол қысылып қалуы мүмкін. Бұйым қосулы болған кезде, айналмалы тұтқаны реттемеңіз.
- Аспаптарды тек орнатылған кесе, орнатылған қақпақ және орнатылған жетек қаптамасымен пайдаланыңыз! Керек-жарақтарды пайдаланған кезде кесені, қақпақты және жетек қаптамасын нұсқаулық бойынша орнатыңыз!
- Қолдану барысында қолмен кесені немесе толтыру шахтасын ұстамаңыз. Ешқандай заттарды (мысалы, шөміш) кесеге немесе толтыру шахтасына кіргізбеңіз. Қол, шаш, кийім және басқа жабдықтарды айналып тұрған бөлшектерден алыс ұстаңыз. Жетек өшірілгеннен кейін біраз уақыт жұмыс істеп тұрады. Жетек толығымен тоқтағанша күтіңіз.
- Ешқашан аспап пен керек-жарақтарды немесе 2 керек-жарақты бірдей пайдаланбаңыз. Керек-жарақтарды қолданған кезде оларды және онымен бірге берілген қолдану туралы нұсқаулықты ұстаныңыз.
- Керек-жарақтарды пайдалануда керек-жарақтар мен жетектердегі түсті белгілерді ескеріңіз.

### **⚠ Тұншығу қаупі!**

Балаларға орам материалдарымен ойнауға рұқсат етпеңіз.

### **⚠ Назар аударыңыз!**

- Құрылғы ешқашан азық-түліктерді өңдеу үшін керекті уақытынан ұзағырақ уақыт бойы қосылып қойылмауы лазым. Бос түрінде іске қоспаңыз.

- Зияндарды болдырмау үшін және кедергісіз жұмыс істеу үшін жұмыс аймағы жақсы жетілетін, ылғалдыққа төзімді, қатты, тең, құрғақ және жетерлік дәрежеде үлкен болы тиіс.

### **⚠ Маңызды!**

Құрылғыны әр пайдаланудан соң немесе ұзақ уақыт пайдаланбай жүргенде әбден тазалаңыз. → «Тазалау және күту» мына бетті қараңыз: 153

**Bosch фирмасының жаңа бұйымын сатып алғаныңызбен құттықтаймыз. Біздің бұйымдарымыз туралы қосымша мәліметтерді веб-сайтымызда таба аласыз.**

**www.bosch-home-com**

Біздің құрылғылар дайым жетілдіреді. Сол үшін кейбір функциялар осы нұсқауда сипатталғаннан айырмашылығы болады. Бұл жағдайда біздің интернет торабымызда осы нұсқаулықтың жаңарақ нұсқасы барлығын тексеріңіз.

Осы пайдалану нұсқаулығын пайдалану үшін: осы нұсқаулықтың жан беттерін ашыңыз. Онда әріп және нөмірлермен көрсетілген суреттер бар, оларды осы нұсқаулықта жиі мысалға келтіріледі (мысалы, → **суреттер қатары 3**).

### **Мазмұны**

Тиісті ретте пайдалану.....	140
Маңызды қауіпсіздік туралы мағлұматтар .....	140
Жалпы мәліметтер .....	143
Бірінші пайдаланудан алдын .....	143
Құрамдас бөлшектер мен басқару элементтері.....	143
Дайындау .....	146
Бағыттамалар .....	146
Қосымша функцияларсыз пайдалану ..	147
Уақыт және таймер функциясын пайдалану .....	148
SensorControl Plus менен пайдалану ...	149
Таразыны пайдалану .....	151
Керек-жарақтарды пайдалану.....	152
Тазалау және күту .....	153
Рецепттер.....	153
Аспаптарды дәл реттеу .....	155
Бекіту жүйелері.....	155
Қоқысқа тастау.....	155
Кепілдік шарттары .....	155
Ақаулықтар орын алған жағдайдағы көмек.....	156
Жабдықтар .....	158

## Жалпы мәліметтер

Беттік жағынан жайып ашыңыз.

→  сурет

Негізгі бұйым

- 1 **Айналмалы ажыратқыш**
  - a Жарықтандыру шеңбері (жұмыс көрсеткіші)
  - b Реттеу шкаласы
- 2 **Босату түймесі**
- 3 **Айналмалы тұтқа**
- 4 **Бас жетек (сары)**
  - a Аспаптарды енгізу үшін саңылау
- 5 **Алғы жетек (сары)**
  - a Жетек қаптамасы
- 6 **Арқа жетек (қызыл)**
  - a Жетек қаптамасы
- 7 **Кабельді жинақтау бөлімі немесе кабель орағыш\***
- 8 **Кесе үшін саңылаулар**

Басқару панелі

- 9 **Функциялық түймешелер**
  - a Функцияны таңдау пернелері\*
  - b Параметрлерді орнату түймешіктері
- 10 **Дисплей**

Кесе

- 11 **Тот баспайтын болаттан араластырғыш ыдыс**
- 12 **Қақпақ**
  - a Толтыру шахтасы

Құралдар

- 13 **Профессионалды иілмелі бұлғауыш**
  - a Қорғағыш қақпақ тастау пернелерімен
- 14 **Профессионалды қаққыш**
  - a Қорғағыш қақпақ тастау пернелерімен
- 15 **Илегіш**
  - a Қорғағыш қақпақ тастау пернелерімен

\* кір жуғыш машинаға байланысты

**Нұсқау:** Үлгіге байланысты ретте асүй комбайны басқа керек-жарақтармен жеткізіледі.

## Бірінші пайдаланудан алдын

Жаңа құрылғыны пайдаланудан алдын оны толық ашып, тазалап тексеру тиіс.

**Назар аударыңыз!**

Зақымдалған құрылғыны ешқашан іске қоспаңыз!

- Негізгі құрылғы мен барлық керек-жарақтарды орамдан шығарып бар орам материалын алып қойыңыз.
- Барлық бөліктерін толықтығын тексеріп көрінетін зияндары барлығын тексеріңіз. →  сурет
- Алғашқы пайдаланудан алдын әбден тазалап құрғатыңыз. → «Тазалау және күту» мына бетті қараңыз: 153

## Құрамдас бөлшектер мен басқару элементтері

### Түстік белгілеу

Жетектердің түстері түрлі (қара, сары және қызыл). Осы түстік белгілеу керек-жарақтарда да табылады. Осы керек-жарақтарды тек бірдей түстегі жетекте пайдаланыңыз.

### Жетектер

→  сурет

Құрылғыда 3 түрлі жетектер бар.

#### Бас жетек, қара (4)

Аспаптарды пайдалану үшін немесе керек-жарақтарды бұрыштық беріліспен пайдалану.



#### Алғы жетек, сары (5)

Керек-жарақтарды сары біріктіргішпен пайдалану үшін.



#### Арқа жетек, қызыл (6)

Керек-жарақтарды қызыл біріктіргішпен пайдалану үшін.



### Жетек қаптамасы

#### (5a және 6a)

Пайдаланбаған жетектерді қаптау үшін.

Қосымша мәліметтер: → «Жабдықтар» мына бетті қараңыз: 158

## Дисплей

### → сурет

Дисплейде параметрлер, мәліметтер, қателік хабарлары және мәндер көрсетіледі. Онда ұзақ мәтіндер оңнан солға жүріп өздерін толығымен көрсетеді.

**Мысал:**

**АШЫТҚАН Қ** АМЫР  
БҰР ӨШІР М/А 2 сек ҰСТ

**ҚАН ҚАМЫР**  
М/А 2 сек ҰСТ



Мәтіндер көрсетілетін тілді өзгертуге болады. → «Бағыттамалар» мына бетті қараңыз: 146

## Функциялық түймешелер

### → сурет

Құрылғыда 3-5 функциялық пернелер бар (үлгіге байланысты), олармен қосымша функцияларды және автоматты бағдарламаларды таңдауға және реттеуге болады.

### Түймешіктер

 *	SensorControl Plus / бағадарлама таңдау / Кері
 *	Таймер / Таңдау / Кері
 *	Таразы / Орам / Кері
—	Таңдау / мәндерді кеміту
+	Таңдау / мәндерді көбейту

\* кір жуғыш машинаға байланысты

### Функцияны таңдау

пернелері  /  / 

Қысқа басудан арқылы таңдалған функция белсендіріледі. Басып ұстау арқылы таңдалған функциядан шығасыз, дисплейде қайта «OptiMUM» пайда болады.

**Нұсқау:** пернелерді саусақпен аз тиіп пайдалануға болады. Асхана қолғабын кию пернелердің жұмысына әсер етуі мүмкін. Заттармен тию (мысалы, шөміш) мүмкін емес.



## Айналмалы ажыратқыш жарықтандыру шеңберімен

### → сурет

Айналмалы ажыратқышпен керекті жылдамдық таңдалады, автоматика іске қосылады немесе құрылғы өшеді. Жұмыс істеу кезінде кірістірілген жарықтандыру шеңбері жанады. Құрылғының басқаруында қателік пайда болса, электрондық сақтағыштар істеп қалса немесе құрылғыда ақаулық болса, құрылғы басқа қосылмайды және жарықтандыру шеңбері жанады.



### Установки

<b>M/A</b>	M/A параметрінде екі түрлі функциялар бар: <b>Стандарт (M):</b> моменттік қосу ең жоғары айналымдар санымен / жылдам. Ажыратқышты керекті ұзақтықта ұстаңыз. <b>SensorControl Plus менен (A):</b> ұзақтығын автоматты реттеу. Автоматиканы белсендіргеннен соң өшіргішті M/A-ге реттеп осы күйде бірнеше секунд ұстаңыз. Қосқыш M/A нүктесінде қалып автоматика аяқталғаннан соң O-ге секіреді. Аспап өшірілді. → «SensorControl Plus менен пайдалану» мына бетті қараңыз: 149
	Тоқтату / Өшіру
	«Қосу» функциясын ең төмен айналымдар санымен / өте ақырын
<b>1...7</b>	Жылдамдық басқыштары <b>1:</b> төмен айналымдар саны / ақырын <b>7:</b> ең жоғары айналымдар саны / жылдам

## Құралдар

→  сурет

### Профессионалды иілмелі бұлғауыш

Қамырды бұлғауға арналған, мысалы, кекске арналған қамыр немесе мусс. Қарлы мұз немесе кілегейді көтеру үшін.



### Профессионалды қаққыш

Жұмыртқа ақуызын, кілегейді қағу және жеңіл қамырды бұлғауға арналған, мысалы, Бисквит қамыры.



### Илегіш

Ауыр қамырларды илегішпен илеу үшін (мысалы, ашытқы қамыр) илеу және майдаланбайтын ингредиенттерді араластыруға арналған (мысалы, мейіз, шоколад плиткалары).



## Жылдамдық бойынша ұсыныстар

	Түрлі ингредиенттерді қосу және абайлап араластыру үшін (мысалы, көпіршітілген ақты көтеру үшін)
1-2	Ингредиенттерді қосып араластыру үшін
3	Ауыр қамырларды илегішпен илеу үшін
5-7	Ингредиенттерді қосу және қағу үшін (мысалы, кілегей) Profi Flexi қаққышпен немесе Profi бұлғауышпен
M/A	Аспаптарды SensorControl Plus → «SensorControl Plus менен пайдалану» мына бетті қараңыз: 149 менен пайдалану үшін

### Аспаптарды дәл реттеу

Құрылғы зауытта Profi бұлғауыш кесенің түбін аз тиетін етіп реттелген, осылай ингредиенттер бір бірімен жақсы араласады. Егер аспаптар кесе түбіне тисе немесе ұзақ тұрса, аралықты оңай реттеуге болады. → «Аспаптарды дәл реттеу» мына бетті қараңыз: 155

## Айналмалы тұтқа

→  сурет

Айналмалы тұтқа жоғарыға қайырылып аспап немесе кесе орнатылады немесе шешіледі. Айналмалы тұтқа «EasyArm Lift» функциясымен жабдықталған, ол айналмалы тұтқаның жылжуына қолдау көрсетеді.



## Кесе мен қақпақ

→  сурет

Құрылғы арнайы кесемен жеткізіледі, ол қойылып сосын бұралып негізгі құрылғыға бекітіледі. Қақпақ айналмалы тұтқада бекітіліп айналмалы тұтқа көтерілгенде автоматты ашылады.

## Аспаптарды оранту және шешу

→  сурет

Аспаптар қорғағыш қақпақта тастау пернелерімен жабдықталады, ол аспаптардың оңай шешілуіне қызмет етеді.

**Аспапты орнату:** Тұтқышты алға бағыттап аспапты тірелгенше бас жетекке салыңыз. Қорғағыш қақпақ жетекті қаптайды.

**Аспапты алып тастау:** екі тастау пернелерін аспап шыққанша басыңыз. Құралды жетектен шығарыңыз.

## Кабель орағыш\*

→  сурет

**Үлгіге байланысты:** құрылғы жинағында автоматты кабель орағыш бар болады. Қатардағы желі кабелін қалаулы ұзындыққа дейін (макс. 125 см) шығарып, баяу босатыңыз; кабель бұғатталады. **Кабельдің ұзындығын азайтыңыз:** кабельді сәл тартып, қалаулы ұзындыққа дейін жайыңыз. Содан кейін кабельді қайтадан тартып, баяу босатыңыз; кабель тоқтатылады.



**Маңызды:** Кабельді қолмен салмаңыз. Кабель қысылған кезде, оны толығымен шығарып, жайылуына қайта мүмкіндік беріңіз.

## Кабельді жинақтау бөлімі

→  сурет



**Үлгіге байланысты:** Құрылғыны кабель бөлімшесімен жабдықталған. Желі кабелінің ұзындығы кабельді тарту немесе салу арқылы сәйкестендіруге болады.

## Бекіту жүйелері

Құрылғыда түрлі бекіту жүйелері бар.

→ «Бекіту жүйелері» мына бетті қараңыз: 155

## Дайындау

- Негізгі құрылғыны таза және тұрақты табаға қойыңыз.
- Желі кабелін керекті ұзындыққа шығарыңыз.
- Босату түймесін басып, айналмалы тұтқаны тірелгенше көтеріңіз.
- Қақпақты толтыру шахтасын алға қаратып бас жетекке салыңыз.
- Кесені орнатыңыз. Онда негізгі құрылғы саңылауларын ескеріңіз.
- Кесені тірелгенше сағат тіліне қарсы бұрыңыз.



Негізгі құрылғы басқа пайдалануға дайын.

**Маңызды:** құрылғыны жұмыс аймағында жылжитпаңыз, себебі бұл таразы жұмысына әсер етеді. Құрылғының жайын өзгерту үшін оны көтеріңіз.

## Бағыттамалар

- Босату түймесін басып, айналмалы тұтқаны тірелгенше төменге басыңыз.
- Ашаны розеткаға жалғаңыз. Кір жуу машина қосылды.
- Дисплейде «OptiMUM» пайда болады.



**Нұсқау:** егер құрылғы белгілі бір уақытта қолданбаса немесе басқарылмаса, дисплей ақырын өшіп қуту режиміне өтеді. Кез келген пернені басудан соң «OptiMUM» қайта пайда болады.

-  және + пернелерін конфигурация мәзірі ашылғанша бірдей басып тұрыңыз.
-  мен + пернелерін қайта жіберу.

## Параметрді таңдау



-  пернесін қысқа басу арқылы бір бірінен соң төмендегі параметрлер пайда болады.
  - ТІЛ  
Дисплей мәтіндері көрсетілетін тіл.
  - ДЫБЫС  
Сигналдық дыбыстардың қаттылығы – Параметр 6 басқышпен өшіктен қаттыға дейін.
  - ЖАРЫҚТЫҚ  
Дисплей жарықтылығы – Параметр 6 басқышта қоңырдан жарыққа дейін.
  - БІРЛІКТЕР (таразы бар үлгілерде)  
Таразының көрсету бірлігі – грамм (g) немесе фунт (lb).

## Бағыттарды өзгерту және сақтау

- + немесе — пернесімен ағымдық параметр өзгертіледі.
-  және + пернелерін дисплейде «САҚТАЛДЫ» дисплейде пайда болғаныша басып ұстаңыз.
-  мен + пернелерін қайта жіберу. Өзгертілген параметрлер сақталды.

## Мысал: Тілді реттеу

→ қысқа нұсқауды да қараңыз





-  және + пернелерін конфигурация мәзірі ашылғанша бірдей басып тұрыңыз.
-  мен + пернелерін қайта жіберу.
-  пернесін тіл таңдауы пайда болғанша баса беріңіз.



- Қалаған тіл көрсетілгенше дейін + немесе — орнатып қою түймешігін басыңыз.

-  және + пернелерін дисплейде «РЕТТЕУ САҚТАЛДЫ» дисплейде пайда болғаныша басып ұстаңыз.

## РЕТТЕУ САҚТАЛДЫ

- Дисплейде тіл таңдау пайда болады.
-  мен + пернелерін қайта жіберу. Тіл таңдау сақталады.
- Функциялық пернелердің (, , ) бірін дисплейде «OptiMUM» көрсетілгенше баса беріңіз. Аспап жұмыс істеуге дайын.

**Нұсқау:** Егер құрылғы айналмалы ажыратқышпен қосылса мәзірден дереу шығасыз.

## Қосымша функцияларсыз пайдалану

### Жарақаттану қаупі бар!

- Желі ашасын тек бұйыммен жұмыс істеу үшін қажетті әрекеттер өткізіліп және өнімдер мен заттар дайындалып қойылғанда ғана электр розеткасына жалғаңыз.
- Қолдану барысында қолмен ыдысты немесе толтыру шахтасын ұстамаңыз.
- Тек қойылған қақпақпен жұмыс істеңіз.
- Айналмалы тұтқаны жылжытудан алдын немесе аспаптарды алмастырудан алдын жетек тоқтауын күтіңіз.
- Қауіпсіздік себептерінен жетек қорғау қақпағын алғы және төменгі жетекке орнатыңыз.

### Маңызды:

- Негізгі құрылғыны «Дайындау» тарауында сипатталғандай дайындаңыз.
- Егер кесе дұрыс орнатылмаса, құрылғы қосылмайды.

**Нұсқау:** «УАҚЫТ» функциясы әр пайдалануда автоматты басталып, дайындау уақытын есептеп оны дисплейде көрсетеді.

### → суреттер қатары

1. Дайындау мәселесіне байланысты Profi Flexi бұлғауыш, Profi қаққыш немесе илеу ілгегін таңдаңыз → «Құралдар» мына бетті қараңыз: 145.  
Тұтқышты алға бағыттап аспапты тірелгенше бас жетекке салыңыз. Қорғағыш қақпақ жетекті қаптайды.
2. Өңделетін ингредиенттерді кесеге салыңыз.
3. Босату түймесін басып, айналмалы тұтқаны тірелгенше төменге басыңыз.

### Жарақаттану қаупі бар!

Айналмалы тұтқаны абайлап түсіріңіз! Саусақтар немесе қолдар қысылмауына көз жеткізіңіз.

## Құрылғыны істету

4. Ашаны розеткаға жалғаңыз.  
Дисплейде «OptiMUM» пайда болады.
  5. Айналмалы ажыратқышты қалаулы қадамға қойыңыз (→ «Жылдамдық бойынша ұсыныстар» мына бетті қараңыз: 145).  
Дисплейде «УАҚЫТ» пайда болып өткен өңдеу уақыты минуттер мен секундтарда көрсетіледі.
- Нұсқау:** 60 минуттан ұзақ болған уақыттан бастап, қосымша сағаттар көрсетіледі: «1:01:30».
6. Ингредиенттерді керекті нәтиже жетілгенше өңдеңіз.
  7. Айналмалы ажыратқышты  қадамына қойыңыз. Жетек тоқтағанша дейін күтіңіз. Ашаны шығарыңыз.
  8. Босату түймесін басып, айналмалы тұтқаны тірелгенше көтеріңіз.
  9. Кесені сағат тілімен көтерілгенше бұраңыз. Кесені алып тастаңыз.
  10. Екі тастау пернелерін аспап шыққанша басыңыз. Құралды жетектен шығарыңыз.
  11. Қақпақты жетектен шешіңіз.
  12. Барлық бөлшектерді пайдаланудан соң тазалаңыз. → «Тазалау және күту» мына бетті қараңыз: 153

**Нұсқау:** Жаңа құрылғы мен оның функцияларымен жақсырақ танысу үшін біздің пайдалану мысалдарымызбен танысыңыз. → «Рецепттер» мына бетті қараңыз: 153

## Ингредиенттермен толтыру

Өңдеу кезінде қалған ингредиенттерді да салға болады.

### → сурет

- Құрылғы істеп тұрғанда қалған ингредиенттерді абайлап толтыру шахтасына салыңыз.

### Жарақаттану қаупі бар!

Қолдану барысында қолмен кесені немесе толтыру шахтасын ұстамаңыз. Ешқандай заттарды (мысалы, шөміш) кесеге немесе толтыру шахтасына кіргізбеңіз.

### → суреттер қатары

1. Үлкен көлемдерді немесе ингредиенттерді салу үшін, бұрама өшіргішті  күйіне реттеңіз. Жетек тоқтағанша дейін күтіңіз.
2. Босату түймесін басып, айналмалы тұтқаны тірелгенше көтеріңіз.
3. Ингредиенттерді тікелей кесеге салыңыз. Босату түймесін басып, айналмалы тұтқаны тірелгенше төменге басыңыз. Дисплейде «OptiMUM» пайда болады. Ингредиенттерді өңдеуді жалғастырыңыз.



## Уақыт және таймер функциясын пайдалану

Құрылғы уақыт және таймер функциясымен жабдықталған. Төмендегі функцияларды орындау мүмкін:

### «УАҚЫТ» функциясы

Өткен өңдеу уақытының көрсеткіші (стандартты параметр). «УАҚЫТ» функциясы азық-түліктерді өңдеу басталғанда автоматты іске қосылады.



#### Нұсқаулар:

- Өңдеу кезінде  пернесіне қысқа басып «ТАЙМЕР» функциясын қосыңыз.
- Өңдеу кезінде  пернесіне басып көрсеткішті «00:00» етіп қайтарыңыз.

### «ТАЙМЕР» функциясы

Керекті уақытты реттеу. Егер уақыт өтсе, сигналдық дыбыс шалып өңдеу аяқталады. Бұл функцияны азық-түліктерді өңдемей да пайдалануға болады (мысалы, азық-түліктерді қайнату немесе демалыс уақыты үшін).

### → суреттер қатары

1. Құрылғыны дайындау. Ингредиенттерді толтырыңыз.
2. Ашаны розеткаға жалғаңыз. Дисплейде «OptiMUM» пайда болады.
3.  түймешесін басыңыз. Дисплейде пайда болады «00:00».
4. + немесе – түймешігімен өңдеу уақытын реттеңіз. Түймешікті басып ұстап мөндерді жылдамырақ өзгертуге болады. Реттелген өңдеу уақыты шам. 5 минутке сақталады.
5. Айналмалы ажыратқышты қалаулы қадамға қойыңыз.
6. Дисплейде қалған уақыт көрсетіліп кемеііп барады.
7. Егер қалған уақыт өткен болса, сигналдық дыбыс шалып құрылғы өңдеуді автоматты тоқтатады. Дисплейде «ТАЙМЕР АЯҚТАУ» пайда болады.  
**Нұсқау:** Сигнал дыбысын орнату → «Бағыттамалар» мына бетті қараңыз: 146
8. Дисплейде «БҰРАМА ӨШІРГІШТІ О-ГЕ БҰРАУ» пайда болады.
9. Айналмалы ажыратқышты  қадамына қойыңыз. Дисплейде «OptiMUM» пайда болады.
10. Ашаны шығарыңыз.
11. Өңдеу «ТАЙМЕР» функциясымен аяқталады.
12. Барлық бөлшектерді пайдаланудан соң тазалаңыз. → «Тазалау және күту» мына бетті қараңыз: 153



**Нұсқаулар:**

- Дисплейде ұзақтық минуттер мен секундтарда көрсетіледі. Мысал: 1 минут және 30 секунд: «01:30». 60 минуттан ұзақ болған уақыттан бастап, қосымша сағаттар көрсетіледі: «1:01:30».
- + немесе – түймешігін басып көрсетілген қалған уақытты кез келген уақытта сәйкестендіріңіз.
- ⏸ түймешігін 2 рет қысқа басып, таймерді тоқтатыңыз (құрылғы істей береді) немесе қайта іске қосыңыз.
- Бұрамалы өшіргішті **O** нүктесіне бұрап өңдеуді тоқтатыңыз. Қалған уақыт сақталып қалады және қайта қосылуда кері санала береді.
- ⏸ пернесіне басып ұстап, таймерді өшіріңіз. Дисплейде «00:00» пайда болады. «УАҚЫТ» функциясы қайта белсендіріледі.

**Таймерді азық-түліктерді өңдемей пайдалану:**

- ⏸ түймешесін басыңыз. Дисплейде пайда болады «00:00».
- + немесе – түймешігімен өңдеу уақытын реттеңіз.
- ⏸ түймешігін 2 рет қысқа басып, таймерді тоқтатыңыз.
- Дисплейде қалған уақыт көрсетіліп кемейіп барады.
- Егер уақыт өткен болса, сигнал дыбысы шалады. Дисплейде «ТАЙМЕР АЯҚТАУ» пайда болады.

**Нұсқаулар:**

- ⏸ түймешігін 2 рет қысқа басып, таймерді тоқтатыңыз немесе қайта іске қосыңыз.
- Егер таймерді пайдалану кезінде азық-түліктерді өңдеу басталса, онда құрылғы қалған уақыт өткенше істеп өңдеуді автоматты тоқтатады.

**SensorControl Plus менен пайдалану**

Құрылғыны кабель (үлгіге байланысты) SensorControl Plus автоматты бағдарламасымен жабдықталған. Сенсорлар ингредиенттер өңделуін бақылап алдын ала бағдарламаланған қоюлық жетілгенде құрылғы автоматты өшеді. SensorControl Plus менен төмендегі автоматты бағдарламалар қолжетімді болады.

- КІЛЕГЕЙ  
Шайқалған кремді автоматты әзірлеу.
- ЖҰМЫРТҚАНЫҢ АҒЫ  
Ақтан шайқалған ақты автоматты әзірлеу.
- АШЫТҚАН ҚАМЫР  
Ашытқан қамырды автоматты әзірлеу.

**Бағдарламаны таңдап алыңыз**

- 🍵 пернесін басыңыз. Дисплейде «КІЛЕГЕЙ» пайда болады.
- 🍷 пернесін немесе +/- пернесілер басыңыз. Бір бірінен соң төмендегі бағдарламалар пайда болады:

Бағдарлама	Аспап / Ингредиенттер
КІЛЕГЕЙ > 300 мл *	<b>Профессионалды қаққыш</b> 300-700 мл кілегей
КІЛЕГЕЙ > 700 мл *	<b>Профессионалды қаққыш</b> 700-1500 мл кілегей
ЖҰМЫРТҚАНЫҢ АҒЫ	<b>Профессионалды қаққыш</b> 2-12 жұмыртқаның ағы
АШЫТҚАН ҚАМЫР	<b>Илегіш</b> Ингредиенттер мен көлемдері рецептке байланысты ➔ «Рецепттер» мына бетті қараңыз: 153

\* Құрылғыда таразы орнатылған болса, «> 300 мл» және «> 700 мл» опциялары «КІЛЕГЕЙ» көрсетілмейді. Дисплей «0г» жыпылықтайды. Егер кілегей 300 мл және 1500 мл арасында құйылса, дисплей ұзақ уақыт көлемін көрсетіп құрылғы автоматты дұрыс параметрлерді көрсетеді. Егер кемірек немесе көбірек кілегей құйылса, көрсетілген салмақ жыпылықтайды.



### Нұсқаулар:

- SensorControl Plus автоматикасын алғашқы рет пайдаланудан алдын асхана комбайны сенсорлар дұрыс жұмыс істеуі үшін кемінде 2 минут істеген болуы тиіс.
- Ингредиенттерді бағдарлама таңдалып таразы «0г» немесе «0.00 ф.» (бағдарламаға байланысты) көрсетілгенде немесе «ИНГРЕДИЕНТТЕРДІ ҚОСУ» пайда болғанда салыңыз.
- Егер құрылғы айналмалы ажыратқышпен қосылса мәзірден дереу шығасыз.
- Өңдеу SensorControl Plus көмегімен іске қосылғаннан соң басқа ингредиенттерді салмаңыз.
- SensorControl Plus тек сипатталған аспаптар үшін және азық-түліктер үшін (жазылған көлемдерде) бағдарламаланған. Басқа комбинацияларға рұқсат жоқ.
- Пайдаланған ингредиенттердің жасы, температурасы және құрамдары керекті уақытқа және нәтижеге әсер етеді.
- SensorControl Plus оптималды нәтижелерге тек жұмыртқалар жаңы болып кілегей салқын болғанда жетеді (шам. 6 °С).
- Алдын ала тоңазытылған кілегейді шайқап болмайды.
- Кілегейді ингредиенттермен немесе лактозасыз кілегеймен пайдалану дұрыс нәтижелерге апармауы мүмкін.
- Шекер, иістер және басқа ингредиенттерді кілегей немесе шайқалған ақ үшін SensorControl Plus аяқталғаннан соң ғана қосыңыз.

- SensorControl Plus іске қосылғанда түймешіктер блокталады.
- SensorControl Plus тоқтату үшін бұрама қосқышты **O** тармағына реттеніз. Ол үшін кіші қарсылықты өту керек болады.
- Егер нәтиже қалағандай болмаса, бұрама қосқышты **7**-басқышқа (кілегей және шайқалған ақ үшін) немесе **3**-басқышқа (ашықтан қамыр) орнатып ингредиенттерді керекті қоюлық жетілгенше өңдеңіз.
- SensorControl Plus өңделіп болған ингредиенттермен екінші рет қайта іске қоспаңыз.

### Мысал: шайқалған ақты SensorControl Plus арқылы өндіру

#### → суреттер қатары **■**

1. Негізгі құрылғыны дайындап Profi қаққышты салыңыз.
2. Босату түймесін басып, айналмалы тұтқаны тірелгенше төменге басыңыз.
3. Ашаны розеткаға жалғаңыз. Дисплейде «OptiMUM» пайда болады.
4. Жұмыртақаларды ажыратыңыз (2-12 дана).
5.  пернесін басыңыз. Дисплейде «КІЛЕГЕЙ» пайда болады.  
**Нұсқау:** Таразысыз үлгілерде «КІЛЕГЕЙ > 300 мл» пайда болады.  пернесін қайтадан басыңыз. Дисплейде «КІЛЕГЕЙ > 700 мл» пайда болады.
6.  пернесін басыңыз. Дисплейде «ЖҰМЫРТҚАНЫҢ АҒЫ» пайда болады.

- Нұсқау:** Құрылғыда кірістірілген таразы бар болса, оны калибрлеу керек. Калибрлеу кезінде дисплейде бір бірінен соң сызықшалар пайда болады: «- - - - -» (тара). Дисплейде «0 г» немесе «0,00 фунт» пайда болады (параметрге байланысты).
7. Ақты кесеге салыңыз. Дисплейде «БҰР ӨШІР М/А 2 сек ҰСТ» пайда болады.
  8. Айналмалы ажыратқышты **M/A** күйіне реттеп осы күйде 2 секунд ұстаңыз.

9. 2 секундтан соң айналмалы ажыратқыш автоматты бекітіліп жіберілгеннен соң **M/A** күйінде қалады.

**Маңызды:** егер бұрама реттегіш **M/A** күйінде қалмаса, онда ол осы күйде ұзақ уақыт сақталмайды.

10. Дисплейде «SENSOR CONTROL PLUS» пайда болады. SensorControl Plus өңдеуді бақылайды.

11. Егер алдын ала бағдарламаланған қоюлық жетілсе, сигналдық дыбыс шалып өңдеу аяқталады. Дисплейде «АҒҚТАУ» пайда болады.

**Нұсқау:** Сигнал дыбысын орнату  
→ «Бағыттамалар» мына бетті қараңыз: 146

12. Бұрама қосқыш автоматты **O** тармағына өтеді. Дисплейде «OptiMUM» пайда болады.

13. Ашаны шығарыңыз.

14. Өңдеу «ЖҰМЫРТҚАНЫҢ АҒЫ» функциясымен аяқталады.

15. Барлық бөлшектерді пайдаланудан соң тазалаңыз. → «Тазалау және күту» мына бетті қараңыз: 153

## Таразыны пайдалану

Құрылғы (үлгіге байланысты) таразымен жабдықталған. Төмендегі пайдаланулар мүмкін болады:

- Салынған ингредиенттерді тарту (я әр ингредиентты бөлек немесе барлық ингредиенттер сомасы).
- Керекті салмақты алдын ала реттеу немесе төменге санау, жетерлік салынғанша (акустикалық нұсқау сигналдарымен).



### Нұсқаулар:

- Таразы салмақты 5 г-дық қадамдарда көрсетеді (0,01 ф.). Егер 5 грамдан кем (0,01 ф.) салынса, таразы дұрыс тарту нәтижелерін көрсетпейді.
- Құрылғы аяқтарында 4 салмақ сенсорлары бар. Таразы дұрыс нәтижелерді тек ол барлық аяқтарымен тұрақты және жұмыс аймақтарында тұрғанда ғана береді. Астына мата не басқаларды салмаңыз.

- Жұмыс аймағы таразыны пайдалану кезінде дірілдемеуі тиіс (мысалы, басқа әрекеттер немесе басқа құрылғылар себебінен).
- Құрылғыны жұмыс аймағында жылжытпаңыз, себебі бұл таразы жұмысына әсер етеді. Құрылғының жайын өзгерту үшін оны көтеріңіз.
- Таразыны қосып өшіргеннен соң ол қысқа уақыт үшін калибрленеді (Тара). Онда құрылғыны тиемеңіз және үстіне басқа затты қоймаңыз (мысалы, шөміш, асхана шүберегі, т.б.).
- Өлшеу стакандары немесе орамдар құрылғы үстінде (мысалы, толтыру шахтасының шетінде) жатпауына көз жеткізіңіз.

## Ингредиенттерді тарту

### → суреттер қатары **К**

1. Негізгі құрылғыны дайындау.
2. Ашаны розеткаға жалғаңыз. Дисплейде «OptiMUM» пайда болады.
3.  пернесін басып құрылғыға тиемеңіз. Калибрлеу кезінде дисплейде бір бірнен соң сызықшалар пайда болады: «-----» (тара).
4. Дисплейде «0 г» немесе «0,00 фунт» пайда болады (параметрге байланысты). Таразы дайын.
5. Ингредиенттерді толтырыңыз. Таразы салмақты көрсетеді.
6. Өңдеуді бастау немесе қалған ингредиенттерді дайындау.
7.  пернесін басып құрылғыға тиемеңіз. Дисплейде «0 г» немесе «0,00 фунт» пайда болады (параметрге байланысты). Таразы дайын.
8. Осылай барлық қалаған ингредиенттерді қосып тартыңыз.

Сосын өлшелген ингредиенттерді өңдеңіз.

→ «Қосымша функцияларсыз пайдалану» мына бетті қараңыз: 147

**Нұсқау:** егер  түймешігі азық-түліктерді өңдеген кезде басылса, дисплейде «ТАРАЗЫ ҮШІН МАШИНАНЫ ТОҚТАТУ» пайда болады.

## Салмақты алдын ала реттеу

### → суреттер қатары

1.  пернесін басып құрылғыға тимеңіз.

Калибрлеу кезінде дисплейде бір бірінен соң сызықшалар пайда болады: «-----» (тара).

2. Дисплейде «0 г» немесе «0,00 фунт» пайда болады (параметрге байланысты). Таразы дайын.

3. Дисплейде «100 г» немесе «0,2 ф.» пайда болады (параметрге байланысты).

4. + немесе — түймешігімен керекті салмақты реттеңіз (50-3000 г / 0.10-6.00 ф.).

5. Ингредиенттерді толтырыңыз. Әлі де жетпей тұрған көлем дисплейде көрсетіледі, мысалы, «65 г».

6. «40 г» бастап сигналдық дыбыс қайталанатын. Қалған көлем қанша кем болса, сигналдық дыбыс сонша жылдам шығады.



**Нұсқау:** Сигнал дыбысын орнату → «Бағыттамалар» мына бетті қараңыз: 146

7. «0 г»-да (алдын ала реттелген көлемі салынған) сигналдық дыбыс өшеді.

8. Егер алдын ала реттелген көлем өтілсе, сигналдық дыбыс үздіксіз жанады.

**Нұсқау:** Сигнал дыбысын орнату → «Бағыттамалар» мына бетті қараңыз: 146

Қосымша салмақ минус белгісімен белгіленеді. Көлем 25 г-ға артқанда болғанда дисплейде көлем «-25 г» болып көрсетіледі.

■ Я артып кеткен көлемді алып тастаңыз я функциялық пернелердің бірін (//) дисплейде «OptiMUM» пайда болғанша басып тұрыңыз.

## Керек-жарақтарды пайдалану

Сіздің асүй комбайныңыз үшін қатар керек-жарақтар бар, олармен функциялар санын көбейтуге болады. Үлгіге байланысты ретте белгілі керек-жарақтар жинақта бар болуы мүмкін. Қосалқы бөлшек болмаған жағдайда, оған сауда орны не қызмет көрсету орталығынан тапсырыс беруге болады. → «Жабдықтар» мына бетті қараңыз: 158

### Керек-жарақтар үшін дайындау

Керек-жарақтарға байланысты ретте негізгі құрылғыны түрлі ретте дайындауға болады.

- Негізгі құрылғыны таза және тұрақты табаға қойыңыз.
- Желі кабелін керекті ұзындыққа шығарыңыз.
- Негізгі құрылғыны керек-жараққа байланысты ретте суретте көрсетілгендей дайындау.

### → сурет

1. Аспаптар үшін дайындау.
2. Керек-жарақтар үшін қара жетекте бұрыштық беріліс және кесе орнына орнатылатын керек-жарақтар үшін дайындау.
3. Қызыл жетектегі керек-жарақтарға дайындау, мысалы, араластырғыш немесе мульти-майдалағыш.
4. Сары жетекте керек-жарақтарға дайындау азық-түліктер үшін шығару саңылауысыз, мысалы, мульти-араластырғыш немесе цитрус шырын сыққышы.
5. Сары жетекте керек-жарақтарға дайындау азық-түліктер үшін шығару саңылауымен, мысалы, асүйлі майдалағыш.

**Маңызды:**

- Сары, қызыл немесе қара белгіні жетек пен керек-жарақтарда ескеріңіз.  
→ «Түстік белгілеу» мына бетті қараңыз: 143
- Пайдаланбаған жетектерді қорғаныс қақпағымен жабыңыз.
- Басқа барлық қадамдарды бөлек керек-жарақ нұсқаулығынан оқып алыңыз.

**Тазалау және күту**

Құрылғы мен пайдаланған аспаптарды әр пайдаланудан соң тазалау тиіс.

→ сурет 

**⚠ Электр қуатына түсу қаупі бар!**

- Тазаламас бұрын, қуат сымы ауырын розеткадан суырыңыз.
- Бұйым тұрқысын ешқашан сұйық заттарға малуға және кесе жуу машинасында тазалауға болмайды.
- Бүмен тазалау құралын қолданбаңыз.

**Назар аударыңыз!**

- Құрамында спирт немесе алкоголь бар тазалау құралдарын пайдаланбаңыз.
- Өткір, ұштық немесе металды заттарды пайдаланбаңыз.
- Ешқандай қырғыш сүрткіштерді немесе тазалағыш құралдарды пайдаланбаңыз.
- Пластик бөлшектерді ыдыс-аяқ жуатын машинада қыспаңыз, себебі деформация пайда болуы мүмкін!

**Негізгі бұйымды тазалау**

- Жетек қаптамасын шешу.
- Негізгі құрылғы мен жетек қаптамасын жұмсақ, дымқыл шүберекті сүртіп сосын құрғатыңыз.

**Кесе мен құралды тазалау**

- Кесе, қақпақ және аспаптарды сабынды сумен және жұмсақ шүберек немесе губкамен тазалап ыдыс жуғыш машинаға салыңыз.
- Барлық бөлшектерді кептіріңіз.

**Рецепттер****Шайқалған кілегей**

- 200-1500 г
- Кілегейді 1½-4 минут ішінде 7-басқышта кілегейдің мөлшері мен қасиеттеріне байланысты Profi қаққышпен өңдеңіз.



**Нұсқау:** SensorControl Plus бар үлгілерде автоматика бағдарламасын пайдаланыңыз. → «SensorControl Plus менен пайдалану» мына бетті қараңыз: 149

**Жұмыртқа ақуызы**

- 2-12 жұмыртқа ақуызы
- Жұмыртқа ақуызын 4-6 минут ішінде 7-қадамда Profi қаққышпен өңдеңіз.



**Нұсқау:** SensorControl Plus бар үлгілерде автоматика бағдарламасын пайдаланыңыз. → «SensorControl Plus менен пайдалану» мына бетті қараңыз: 149

**Бисквит қамыры****Негізгі рецепт**

- 3 жұмыртқа
- 3-4 ас қасық ыстық су
- 150 г қант
- 1 пакет ванилин шекері
- 150 г ұн
- 50 г крахмал
- мүмкін қопсытқыш
- Ингредиенттерді (ұн мен крахмалдан басқа) шам. 4-6 минут ішінде 7-қадамда Profi қаққышпен көпіртіп қағыңыз.
- Айналмалы ажыратқышты 1-қадамға орнатып, еленген ұн мен крахмалды шам. ½-1 минут ішінде қасықпен қосып араластырыңыз.



**Максималды мөлшер:** 2 x негізгі рецепт

## Кекске арналған қамыр

### Негізгі рецепт

- 3-4 жұмыртқа
- 200-250 г қант
- 1 салым тұз
- 1 пакет ванильді қант немесе ½ лимон қабығы
- 200-250 г май немесе маргарин (бөлме температурасы)
- 500 г ұн
- 1 пакет қамыр қопсытқышы
- 150 мл сүт
- Барлық дәмдеуіштерді шам. ½ минут 2-қадамда, ал содан кейін шам. 2-3 минут 7-қадамда Profi Flexi қойылтқышпен араластырыңыз.

**Максималдық мөлшер:** 2½-х негізгі рецепт

### Үгілмелі қамыр

#### Негізгі рецепт

- 125 г май (бөлме температурасы)
- 100-125 г қант
- 1 жұмыртқа
- 1 салым тұз
- кішкене лимон қабығы не ваниль шекері
- 250 г ұн
- мүмкін қопсытқыш
- Барлық ингредиенттерді шам. ½ минут ішінде 2-қадамда, содан кейін шам. 2-3 минут ішінде 6-қадамда Profi Flexi бұлғауышпен өңдеңіз.

#### 500 г ұн:

- Ингредиенттерді илегішпен шам. ½ минут ішінде 1-қадамда, содан кейін шам. 3-4 минут ішінде 3-қадамда илеңіз.

**Максималды мөлшер:** 4 х негізгі рецепт



## Ашықты қамыр

### Негізгі рецепт

- 500 г ұн
- 1 жұмыртқа
- 80 г май (бөлме температурасы)
- 80 г қант
- 200-250 мл жылы сүт
- 25 г жаңа ашытқы немесе 1 пакет құрғақ ашытқы
- ½ лимон қабығы
- 1 салым тұз
- Барлық ингредиенттерді шам. ½ минут ішінде 1-қадамда, содан кейін шам. 3-6 минут ішінде 3-қадамда илегішпен өңдеңіз.

**Максималды мөлшер:** 3 х негізгі рецепт

**Нұсқау:** SensorControl Plus бар үлгілерде автоматика бағдарламасын пайдаланыңыз. → «*SensorControl Plus менен пайдалану*» мына бетті қараңыз: 149

## Кеспе қамыры

### Негізгі рецепт

- 500 г ұн
- 250 г жұмыртқа (шам. 5 дана)
- қажет болса, 2-3 ас қасық (20-30 г) суық су
- Барлық ингредиенттерді шам. 3-5 минут ішінде 3-қадамда қамырға дейін өңдеңіз.

**Максималды мөлшер:** 1,5 х негізгі рецепт

## Нан қамыры

### Негізгі рецепт

- 1000 г ұн
- 3 пакет құрғақ ашытқы
- 2 шай қасық тұз
- 660 мл жылы су
- Барлық ингредиенттерді шам. ½ минут ішінде 1-қадамда, содан кейін шам. 4-5 минут ішінде 3-қадамда илегішпен өңдеңіз.

**Максималды мөлшер:** 1,5 х негізгі рецепт



## Аспаптарды дәл реттеу

### **⚠ Жарақаттану қаупі бар!**

Дәл реттеумен желі айырын шығарыңыз.

### **Назар аударыңыз!**

Аспаптарды дәл реттеу тек кіші қадамдарда орындаңыз. Айналмалы тұтқа толығымен түсіру тиіс ал аспаптар еденде және кесе шетінде қысылмауы тиіс. Аспаптардың кесеге оптималды аралығы 3 мм.

### **→ суреттер қатары**

- Орнатылған Profi бұлағышпен ағымдық параметрді тексеріңіз.
- Босату түймесін басып, айналмалы тұтқаны тірелгенше көтеріңіз.
- Аспапты бір қолмен қатты ұстаңыз. Контрсомынды айырлы кілтпен (10 мм) сағат тілімен босатыңыз.
- Аспаптың кесеге дейінгі қашықтықты реттеу (1 толық айналдыру 1 мм биіктік өзгеруіне тең).

### **Сағат тіліне қарсы бұрау:**

Кесеге дейінгі қашықтық қысқарады.

### **Сағат тілімен бұрау:**

Кесеге дейінгі аралық ұзарады.

- Босату түймесін басып, айналмалы тұтқаны тірелгенше төменге басыңыз.
- Аспаптың қашықтығын тексеріңіз. Аспаптардың кесеге оптималды аралығы 3 мм. Қашықтықты, керек болса, реттеңіз.
- Егер қашықтық оптималды реттелген болса, босату түймесін басып, айналмалы тұтқаны кері қайырыңыз.
- Аспапты бір қолмен қатты ұстаңыз. Контрсомынды айырлы кілтпен (10 мм) сағат тіліне қарсы бұрап қойыңыз.

## Бекіту жүйелері

### **Кенет іске қосылудан қорғаныс**

Құрылғыны тек кесе орнатылып тірелгенше бұралғанда немесе керек-жарақ бұрыштық беріліс бас жетекте бекітілгенде және айналмалы тұтқа төменгі орында тірелгенше ғана қосуға болады.

### **Қайта іске қосылудан қорғаныс**

Ток қуаты үзілген кезде құрылғы қосуды күйінде қалады, алайда қозғалтқыш жұмыс істемей қалады. Қайта іске қосу үшін айналмалы ажыратқышты **O** күйіне бұрап сосын қайта қосыңыз.

### **Артық жүктемеден қорғаныс**

Артық жүктеме моторды істеу кезінде өзі өшіреді. Бұл жағдайдың ықтимал себебі үлкен көлемдерін өңдеу болуы мүмкін.

### **Айналмалы тұтқа сақтағышы**

Айналмалы тұтқа босамай және жылжымай жатыр, егер арқа жетекте керек-жарақ жататын болса.

## Қоқысқа тастау



Орам материалдарын қоқысқа тастаудың экологиялық ережелерін сақтаңыз. Бұл құрылғы Электрлік және электрондық құрылғылар туралы 2012/19/EU Еуропалық Директивасына сай тиісті таңбамен белгіленген (waste electrical and electronic equipment – WEEE). Бұл директива құрамында ЕО аумағында қолданылатын қолданыстан шығарылған құрылғыларды өткізу және қоқысқа тастау туралы ұйғарымдар бар. Қоқысқа тастаудың нақты әдістері туралы ақпарат алу үшін сатушымен хабарласыңыз.

## Кепілдік шарттары

Осы құрылғының кепілдік шарттары біздің өкіл арқылы құрылғы сатылатын елде анықталады. Осы шарттарға қатысты толық мәліметтерді құрылғыны сатып алған делдалдан білуге болады. Есеп-шот немесе түбіртек осы кепілдік шарттары бойынша шағымданғанда көрсетіледі.

Өзгерістер сақталды.

## Ақаулықтар орын алған жағдайдағы көмек

Төмендегі кестелерде өзіңіз оңай ретте шеше алатын проблемалар үшін шешімдерді шешімдерді табасыз. Егер ақаулықты өз бетінше жоя алмасаңыз, қызмет көрсету орталығына хабарласыңыз.

Ақаулық	мүмкін себеп	Шешім
Дисплей ештеңе көрсетпей жатыр. Жарық шеңбері өшік. Құрылғы қосылмай жатыр.	Құрылғыда тоқ жоқ.	<ul style="list-style-type: none"> <li>■ Ток көзін тексеріңіз.</li> <li>■ Ашаны розеткаға жалғаңыз.</li> </ul>
Бұйым іске қосылмай тұр. Жарық шеңбері жанып тұр.	Сақтандыру жүйесі іске қосылды.	→ «Бекіту жүйелері» мына бетті қараңыз: 155
Бұйым қолдану кезінде өшіріліп қалады.	Ингредиенттердің үлкен көлемі бірдей уақытта немесе тым ұзақ өңделген.	<ul style="list-style-type: none"> <li>■ Айналмалы ажыратқышты <b>○</b> қадамына қойыңыз. Ашаны шығарыңыз.</li> <li>■ Өңдеу көлемін азайтыңыз.</li> <li>■ Құрылғыны бөлме температурасында суытыңыз.</li> </ul>
	Айналмалы тұтқа ашылды.	<ul style="list-style-type: none"> <li>■ Айналмалы ажыратқышты <b>○</b> қадамына қойыңыз.</li> <li>■ Босату түймесін басып, айналмалы тұтқаны тірелгенше төменге басыңыз.</li> </ul>
	Кесе немесе бұрыштық беріліс (керек-жарақ) ажырады.	<ul style="list-style-type: none"> <li>■ Айналмалы ажыратқышты <b>○</b> қадамына қойыңыз. Ашаны шығарыңыз.</li> <li>■ Кесені тірелгенше бұрап бекітіңіз.</li> <li>■ Бұрыштық берілісті бұрап бекітіп бұғаттау тұтқышын толық жабыңыз.</li> </ul>
Айналмалы тұтқа ашылмайды.	Арқа қызыл жетекте керек-жарақтар орнатылған.	<ul style="list-style-type: none"> <li>■ Керек-жарақтарды шешіңіз.</li> <li>■ Босату түймесін басып, айналмалы тұтқаны ашыңыз.</li> </ul>
Ингредиенттер қосылса да таразы ешқандай салмақ көрсетпейді.	Салынған ингредиенттер салмағы 5 грамдан кем (0,01 ф.).	Кемінде 5 грамм кем (0,01 ф.) салыңыз, әйтпесе таразы дұрыс тарту нәтижелерін көрсетпейді.
Құрылғы таңдалған SensorControl Plus бағдарламасын іске қосып басқа өшпейді.	Бұрама реттегіш <b>M/A</b> күйінде жетерлік ұзақ уақыт сақталмады.	



Ақаулық	мүмкін себеп	Шешім
SensorControl Plus іске қосылмай жатыр. «ИНГРЕДИЕНТТЕРДІ ҚОСУ» пайда болады, ингредиенттер салынған болса да.	Таразысы бар модельдерде: ингредиенттер таразы белсенді болуынан алдын салынды.	<ul style="list-style-type: none"> <li>■ Кесене босату.</li> <li>■ Бағдарламаны қайта таңдаңыз.</li> <li>■ Ингредиенттерді бағдарлама таңдалып таразы «0 г» немесе «0.00 ф.» (бағдарламаға байланысты) көрсетілгенде немесе «ИНГРЕДИЕНТТЕРДІ ҚОСУ» пайда болғанда салыңыз.</li> </ul>





Дисплейдегі көрсеткіш	мүмкін себеп	Шешім
ҚАТЕЛІК МОТОР АРТЫҚ ЖҮКТЕМЕСІ	Ингредиенттердің үлкен көлемі бірдей уақытта немесе тым ұзақ өңделген.	<ul style="list-style-type: none"> <li>■ Айналмалы ажыратқышты <b>○</b> қадамына қойыңыз. Ашаны шығарыңыз.</li> <li>■ Өңдеу көлемін азайтыңыз.</li> <li>■ Құрылғыны бөлме температурасында суытыңыз.</li> </ul>
	Құрылғы немесе керек-жарақтар бұғатталған.	<ul style="list-style-type: none"> <li>■ Айналмалы ажыратқышты <b>○</b> қадамына қойыңыз. Ашаны шығарыңыз.</li> <li>■ Құрылғыны/керек-жарақты тексеріп бұғаттауды алып тастаңыз.</li> </ul>
	Мотор бұзылған.	Ешер хабар үздіксіз көрсетілсе, мүмкін мотор бұзылған. Сервистік қызметке хабарласыңыз.
ҚАТЕЛІК ТАРАЗЫ	Таразы дұрыс істемей жатыр.	<ul style="list-style-type: none"> <li>■ Таразыны қайтару: функциялық пернелердің (🔊/🔇/🔄) бірін дисплейде «OptiMUM» көрсетілгенше баса беріңіз.</li> <li>■ Айналмалы ажыратқышты <b>○</b> қадамына қойыңыз. Ашаны шығарыңыз.</li> <li>■ Шам. 10 мин соң қайталаңыз.</li> </ul>
	Таразы бұзылған.	Ешер хабар үздіксіз көрсетілсе, мүмкін таразы бұзылған. Сервистік қызметке хабарласыңыз.
	Таразы дірілдеуі мүмкін.	Құрылғыны астында ыдыс жуғыш машина істеп тұрған жұмыс тақталарының үстінде пайдаланбаңыз.
	Құрылғы таразыны қолданар алдында жұмыс аймағында жылжытылды.	<ul style="list-style-type: none"> <li>■ Құрылғыны көтеріп қайта қойыңыз.</li> <li>■ Таразына қалпына келтіріп қайта әрекет жасаңыз.</li> </ul>
ҚАТЕЛІК ҚОЛАШЫҚ	Айналмалы тұтқа ашылды.	<ul style="list-style-type: none"> <li>■ Айналмалы ажыратқышты <b>○</b> қадамына қойыңыз.</li> <li>■ Босату түймесін басып, айналмалы тұтқаны тірелгенше төменге басыңыз.</li> </ul>



Дисплейдегі көрсеткіш	мүмкін себеп	Шешім
ҚАТЕЛІК ҚАЗАНДЫ ТЕКСЕРІҢІЗ	Кесе немесе бұрыштық беріліс (керек-жарақ) ажырады.	<ul style="list-style-type: none"> <li>■ Айналмалы ажыратқышты <b>0</b> қадамына қойыңыз. Ашаны шығарыңыз.</li> <li>■ Кесені тірелгенше бұрап бекітіңіз.</li> <li>■ Бұрыштық берілісті бұрап бекітіп бұғаттау тұтқышын толық жабыңыз.</li> </ul>
ТАРАЗЫ ҮШІН МАШИНАНЫ ТОҚТАТУ	Таразы құрылғы істеп тұрғанда қосылды.	<ul style="list-style-type: none"> <li>■ Құрылғыны өшіріңіз да таразыны пайдаланудан алдын тоқтағанға дейін күтіңіз.</li> </ul>
АРТЫҚ ЖҮКТЕМЕ ТАРАЗЫ немесе КЕМ ЖҮКТЕМЕ ТАРАЗЫ	Өлшеу нәтижесі таразының өлшеу және көрсету аймағынан тыс (-990 г - 5000 г)	<ul style="list-style-type: none"> <li>■ Ингредиенттер салмағы 5000 г көп болмауы тиіс.</li> <li>■ Ингредиенттер салмағы 990 г кем болмауы тиіс.</li> </ul>
АРТЫҚ ЖҮКТЕМЕ немесе КЕМ ЖҮКТЕМЕ SensorControl Plus менен пайдалануда	Таңдалған бағдарлама үшін тым көп немесе тым кем ингредиенттер салынған.	<ul style="list-style-type: none"> <li>■ Ингредиенттерді көлем мәліметтері бойынша салыңыз.</li> </ul> <p>➔ «<i>SensorControl Plus менен пайдалану</i>» мына бетті қараңыз: 149</p>

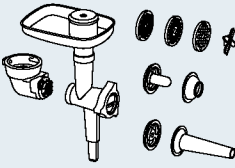

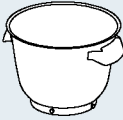

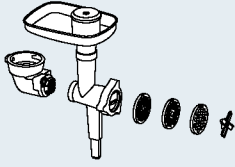
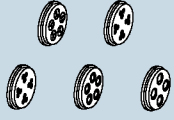
## Жабдықтар

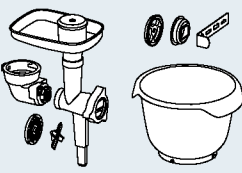
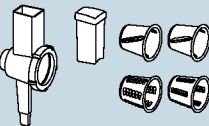
Керек-жарақтар және қосалқы бөлшектерді сауда және клиенттер қызметінен алу мүмкін. Өнімдер қатары әрдайым кеңейтілгеннен осы жерде сипатталмаған басқа керек-жарақ қолжетімді болуы мүмкін. Сол үшін [www.bosch-home.com](http://www.bosch-home.com) торабына өтіп қайсы ағымдық керек-жарақ ұсынылғанын көресіз.

Жабдықтар	Атауы	Сипаттама
	<b>MUZ9VL1</b>	<b>Айсүйлік майдалағыш</b> Жеміс, көкөніс және басқа азық-түліктерді кесу, туралау және үгу үшін.
	<b>MUZ9VLP1</b>	<b>Мульти-араластырғыш цитрус шырын сыққышымен</b> Дәмдеуіштер, көкөніс, алма мен етті кесу, картоп, шомыр мен ірімшікті үгу, жаңғақ пен суытылған шоколадты үгуге арналған. Апельсин, лимон және грейпфрутты сығуға арналған.
	<b>MUZ9PP1</b>	<b>Кеспе жасағыш</b> Қамыр парақ және кең кеспені өндіру үшін.

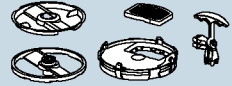
Жабдықтар	Атауы	Сипаттама
	<b>MUZ9TM1</b>	<p><b>Мульти майдалағыш бумасы</b>  Дәмдеуіштер, жарма, кофе немесе шекердің кіші көлемдерін ұнтақтау және майдалау үшін. Ет, балық, қатты ірімшік, көк, жеміс, көкөніс, жаңғақ немесе шоколадты майдалау және турау үшін.  Сұйық не жартылай қатты ас өнімдерін араластыру, шикі жемістер мен көкөністерді және мұздатылған жемістерді майдалау/турау және езбе жасау үшін.</p>
	<b>MUZ9HA1</b>	<p><b>Ет тартқышын шұжық толтырғыш кеbbe қондырмасымен</b>  Тартар не ұнтақталған ет үшін жас етті турауға арналған. Шұжықты толтыру үшін. Қамыр немесе фарш тұшпаларын жасау үшін.</p>
	<b>MUZ9MX1</b>	<p><b>Араластырғыш</b>  Сусындарды араластыру, жеміс пен көкөністен езбе жасау, майонез дайындау, жемістерді, жаңғақтарды және мұз текшелерін майдалау, сорпалар сен тұздықтарды езбелеу және араластыру үшін.</p>
	<b>MUZ9ER1</b>	<p><b>Тот баспайтын болаттан араластырғыш кесе тұтқалармен</b>  Кесе ішінде 3500 г ашықты қамырды өңдеуге болады.</p>
	<b>MUZ9KR1</b>	<p><b>Пластмассалық араластырғыш кесе тұтқалармен</b>  Кесе ішінде 3500 г ашықты қамырды өңдеуге болады.</p>
	<b>MUZ9FW1</b>	<p><b>Ет тартқыш</b>  Тартар не ұнтақталған ет үшін жас етті турауға арналған.</p>
	<b>MUZ9PP2</b>	<p><b>Кеспе қондырмалары MUZ9HA1 және MUZ9FW1 үшін</b>  Кеспелерді пішімдеу үшін. Таңдау үшін 5 түрлі пішіндер.</p>

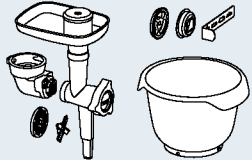
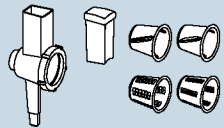
Жабдықтар	Атауы	Сипаттама
	<p><b>MUZ9SV1</b></p>	<p><b>Сытылған печенье қондырмалары MUZ9HA1 және MUZ9FW1 үшін</b> Сытылған печеньеелерді пішімдеу үшін. Таңдау үшін 4 түрлі пішіндер.</p>
	<p><b>MUZ9CC1</b></p>	<p><b>Текше кескіш MUZ9VL1 үшін</b> Азық-түліктерді текше пішінінде кесу үшін.</p>
	<p><b>MUZ9PS1</b></p>	<p><b>Фри дискісі MUZ9VL1 үшін</b> Шикі картопты фри үшін турауға арналған.</p>
	<p><b>MUZ9SC1</b></p>	<p><b>Profi Supercut айналмалы диск MUZ9VL1 және MUZ9VLP1 үшін</b> Жеміс және көкөністерді қалын және жұқа дөңгелектерге кесу үшін. Тым жұмсақ немесе талшығы көп азық-түліктер үшін арнайы ретте сай.</p>
	<p><b>MUZ9BS1</b></p>	<p><b>«Baking Sensation» керек-жарақтар жинағы</b> Жинақ төмендегі бөліктерді құрайды: <b>MUZ9FW1</b> еттартқыш (орташа тесікті дискімен, 5 мм), <b>MUZ9SV1</b> сытылған печенье қондырмасы, <b>MUZ9KR1</b> пластмассалық араластыру ыдысы.</p>
	<p><b>MUZ9RV1</b></p>	<p><b>Үккіш комплекті</b> Азық-түліктерді үгу және турау үшін.</p>
	<p><b>MUZ9AD1</b></p>	<p><b>MUZ9RV1 үшін бұрыштық беріліс</b> Басқа керек-жарақтарда бұрыштық беріліс жоқ болса, бөлек алуға болады.</p>

الشرح	الشرح	الكماليات
<p><b>MUZ9VL1</b> تجهيزة تقطيع المكعبات لطرز تقطيع المواد الغذائية إلى قطع صغيرة.</p>	<b>MUZ9CC1</b>	
<p><b>MUZ9VL1</b> قرص تقطيع أصابع البطاطس لتقطيع البطاطس النينة إلى أصابع لإعداد البطاطس المقلية.</p>	<b>MUZ9PS1</b>	
<p><b>MUZ9VL1</b> قرص التقطيع الحاد الدوار لطرزي و <b>MUZ9VLP1</b> لتقطيع الفواكه والخضروات إلى شرائح سميكة أو رقيقة. مناسب تماماً للأطعمة الطرية جداً أو المليئة بالألياف.</p>	<b>MUZ9SC1</b>	
<p><b>MUZ9BS1</b> طقم ملحقات «Baking Sensation» يحتوي الطقم على الأجزاء التالية:  <b>MUZ9FW1</b> مفرمة لحم (مع قرص مثقب وسط، 5 ملم)،  <b>MUZ9SV1</b> وليجبة البيتي فور، <b>MUZ9KR1</b> وعاء تقليب بلاستيكي.</p>	<b>MUZ9BS1</b>	
<p><b>MUZ9RV1</b> تجهيزة علوية للبشر صالح لتقطيع وبشر مواد غذائية.</p>	<b>MUZ9RV1</b>	
<p><b>MUZ9RV1</b> ترس زاوية لملحق متاح منفصلاً إذا لم يوجد ترس زاوية تابع لملحق آخر.</p>	<b>MUZ9AD1</b>	

الكماليات	الشرح	الشرح
	<p><b>طقم القطاعات المتعددة</b></p> <p>لغرض طحن وتقطيع الكميات الصغيرة من التوابل والحبوب أو القهوة أو السكر.</p> <p>لغرض تقطيع وفرم اللحوم والأسماك والجبن الصلب والأعشاب والفواكه والخضروات أو المكسرات والشيكولاتة.</p> <p>لخلط الأغذية السائلة أو شبه الصلبة ولتفتيت/تقطيع الفاكهة والخضروات النيئة والفواكه المجمدة، ولتحضير الطعام المهروس.</p>	<p><b>MUZ9TM1</b></p> 
	<p><b>مفرمة لحم بظرف لتعبئة السجق والكبة</b></p> <p>لفرم اللحم الطازج النيئ لإعداد الترتار «لحم مفروح بالبصل والبيض والتوابل بدون طهي» أو اللحم المفروم المحمر.</p> <p>لتعبئة السجق. لإنتاج أكياس العجين واللحم المفروم.</p>	<p><b>MUZ9HA1</b></p> 
	<p><b>الخلاط</b></p> <p>لخلط المشروبات ولإعداد عجينة البوريه المصنوعة من الفواكه والخضروات، ولإعداد المايونيز، ولتقطيع الفواكه والمكسرات، ولجرش مكعبات الثلج وإعداد البوريه وخلط أنواع الحساء والصوص.</p>	<p><b>MUZ9MX1</b></p> 
	<p><b>وعاء تقليب صلب بمقابض</b></p> <p>في هذا الوعاء يمكن إعداد كمية يصل قدرها حتى 3500 جرام من العجين الذي يُعد بالتقليب.</p>	<p><b>MUZ9ER1</b></p> 
	<p><b>وعاء تقليب بلاستيكي بمقابض</b></p> <p>في هذا الوعاء يمكن إعداد كمية يصل قدرها حتى 3500 جرام من العجين الذي يُعد بالتقليب.</p>	<p><b>MUZ9KR1</b></p> 
	<p><b>مفرم اللحم</b></p> <p>لفرم اللحم الطازج النيئ لإعداد الترتار «لحم مفروح بالبصل والبيض والتوابل بدون طهي» أو اللحم المفروم المحمر.</p>	<p><b>MUZ9FW1</b></p> 
	<p><b>ولاج المكرونه لطرزي MUZ9HA1 و MUZ9FW1</b></p> <p>لتشكيل المكرونه. 5 أشكال مختلفة متوفرة.</p>	<p><b>MUZ9PP2</b></p> 
	<p><b>وليجة البيتي فور لطرزي MUZ9HA1 و MUZ9FW1</b></p> <p>لتشكيل البيتي فور. 4 أشكال مختلفة متوفرة.</p>	<p><b>MUZ9SV1</b></p> 

بيان الشاشة	السبب المحتمل	كيفية التصرف
OVERLOAD SCALE (الوزن كبير جدًا) الوزن كبير جدًا على الميزان) أو UNDERLOAD SCALE (الوزن ضئيل جدًا) الوزن ضئيل جدًا على الميزان)	نتيجة القياس خارج نطاق القياس والعرض للميزان (990- جرام إلى 5000 جرام).	<ul style="list-style-type: none"> <li>لا تقم بتعبئة مكونات أكبر من 5000 جرام.</li> <li>لا تنزع مكونات أكبر من 990 جرام.</li> </ul>
OVERLOAD (الوزن كبير جدًا) أو UNDERLOAD (الوزن ضئيل جدًا) عند استخدام نظام SensorControl Plus	الكميات المضافة كبيرة جدًا أو قليلة جدًا بالنسبة للبرنامج المختار.	<ul style="list-style-type: none"> <li>أضف المكونات وفقًا للكميات المذكورة.</li> <li>← «استخدام نظام SensorControl Plus» انظر صفحة ar-9</li> </ul>

## الكماليات

يمكن شراء قطع الغيار والملحقات عبر تاجر التجزئة أو خدمة العملاء. نظرًا لاستمرار توسيع قاعدة المنتجات، فيمكن في بعض الأحيان أن تظهر كماليات غير واردة هنا. لذلك قم بزيارة الموقع الإلكتروني [www.bosch-home.com](http://www.bosch-home.com)، لمتابعة قطع الكماليات الحالية المتوفرة في العرض.

الكماليات	الشرح	الشرح
	<b>MUZ9VL1</b>	<b>الخراطة التمريرية الفورية</b> لغرض تقطيع وبشر وتفتيش الفواكه والخضروات والمواد الغذائية الأخرى.
	<b>MUZ9VLP1</b>	<b>خلاط متعدد مع عصارة ليمون</b> لتخريط الأعشاب والخضروات والتفاح واللحم، ولبشر الجزر والفجل والجبن، ولبشر المكسرات والبندق واللوز والشوكولاتة المبردة. لعصر البرتقال والليمون والجريب فروت.
	<b>MUZ9PP1</b>	<b>قالب إعداد المكرونة</b> لغرض إنتاج قطع المعجنات والمكرونة الشريطية.

بيان الشاشة	السبب المحتمل	كيفية التصرف
ERROR MOTOR OVERLOAD (خطأ: زيادة التحميل على الموتور)	تمت معالجة كميات كبيرة من الإضافات في وقت واحد أو لفترة طويلة للغاية.	<ul style="list-style-type: none"> <li>■ إدارة المفتاح الدوار إلى وضع ○. انزع القابس الكهربائي.</li> <li>■ يتم تقليل الكمية الجارية معالجتها.</li> <li>■ اترك الجهاز يبرد ليصل إلى درجة حرارة الغرفة.</li> </ul>
	الجهاز أو الملحق محموز.	<ul style="list-style-type: none"> <li>■ إدارة المفتاح الدوار إلى وضع ○. انزع القابس الكهربائي.</li> <li>■ افحص الجهاز / الملحق وتخلص من العائق.</li> </ul>
	عطل بالموتور.	إذا ظهرت الرسالة بصورة دائمة فقد يكون الموتور به عطل. يرجى الاتصال بمركز خدمة العملاء.
ERROR SCALE (خطأ: بالميزان)	الميزان لا يعمل بشكل سليم.	<ul style="list-style-type: none"> <li>■ إرجاع ضبط الميزان: اضغط على أحد أزرار الوظائف (⏪/⏩/⏴/⏵) ضغطًا ثابتًا حتى يظهر على الشاشة «Optimum».</li> </ul>
		<ul style="list-style-type: none"> <li>■ إدارة المفتاح الدوار إلى وضع ○. انزع القابس الكهربائي.</li> <li>■ حاول مجددًا بعد حوالي 10 دقائق.</li> </ul>
	عطل بالميزان.	إذا ظهرت الرسالة بصورة دائمة فقد يكون الميزان به عطل. يرجى الاتصال بمركز خدمة العملاء.
	الميزان يتعرض لاهتزازات.	لا تستخدم الجهاز على لوح العمل الموضوع مثلاً على غسالة أو اني أثناء تشغيلها.
	تم دفع الجهاز على سطح العمل قبل استخدام الميزان.	<ul style="list-style-type: none"> <li>■ ارفع الجهاز وضعه مرة أخرى.</li> <li>■ أرجع ضبط الميزان وحاول مجددًا.</li> </ul>
ERROR ARM OPEN (خطأ: الذراع مفتوح)	تم فتح الذراع المتراوح.	<ul style="list-style-type: none"> <li>■ إدارة المفتاح الدوار إلى وضع ○.</li> <li>■ استمر في الضغط على زر تحرير القفل والذراع المتراوح إلى أسفل إلى أن يثبت.</li> </ul>
ERROR CHECK BOWL (خطأ افحص الوعاء)	الوعاء أو ناقل الحركة الزاوي (الملحق) انفك من مكانه.	<ul style="list-style-type: none"> <li>■ إدارة المفتاح الدوار إلى وضع ○. انزع القابس الكهربائي.</li> <li>■ استمر في ربط الوعاء حتى النهاية.</li> <li>■ اربط ناقل الحركة الزاوي تمامًا وأغلق ذراع الغلق كليًا.</li> </ul>
FOR SCALE STOP MACHINE	تم تشغيل الميزان أثناء عمل الجهاز.	<ul style="list-style-type: none"> <li>■ أوقف تشغيل الجهاز وانتظر حتى يهدأ تمامًا، ثم استخدم الميزان.</li> </ul>



## تعليمات مساعدة لإزالة الأعطال

في الجداول التالية ستجد حلولاً للمشاكل أو الأعطال التي يمكنك معالجتها بنفسك بسهولة. إذا تعذر التغلب على العطل، فاتصل من فضلك بمركز خدمة العملاء.

العطل	السبب المحتمل	كيفية التصرف
الشاشة لا تعرض أي شيء. الحلقة المضبنة مطفأة. الجهاز لا يشتغل.	الجهاز غير متصل بالكهرباء.	<ul style="list-style-type: none"> <li>■ يتم التأكد من أن الجهاز يتم تغذيته بالكهرباء على الوجه الصحيح.</li> <li>■ أدخل قابس الجهاز في المقبس.</li> </ul>
الجهاز لا يعمل. الحلقة المضبنة تضيء.	أحد أنظمة التأمين مفعّل.	← «أنظمة الأمان» انظر صفحة ar-15
الجهاز يتوقف عن العمل أثناء الاستخدام.	تمت معالجة كميات كبيرة من الإضافات في وقت واحد أو لفترة طويلة للغاية.	<ul style="list-style-type: none"> <li>■ إدارة المفتاح الدوار إلى وضع <b>O</b>. انزع القابس الكهربائي.</li> <li>■ يتم تقليل الكمية الجاري معالجتها.</li> <li>■ اترك الجهاز يبرد ليصل إلى درجة حرارة الغرفة.</li> </ul>
تم فتح الذراع المتراوح.	تم فتح الذراع المتراوح.	<ul style="list-style-type: none"> <li>■ إدارة المفتاح الدوار إلى وضع <b>O</b>.</li> <li>■ استمر في الضغط على زر تحرير القفل والذراع المتراوح إلى أسفل إلى أن يثبت.</li> </ul>
الوعاء أو ناقل الحركة الزاوي (الملحق) انفك من مكانه.	الوعاء أو ناقل الحركة الزاوي (الملحق) انفك من مكانه.	<ul style="list-style-type: none"> <li>■ إدارة المفتاح الدوار إلى وضع <b>O</b>. انزع القابس الكهربائي.</li> <li>■ استمر في ربط الوعاء حتى النهاية.</li> <li>■ اربط ناقل الحركة الزاوي تمامًا وأغلق ذراع الغلق كليًا.</li> </ul>
الذراع المتراوح لا يفتح.	هناك ملحق مركب على المحرك الخلفي الأحمر.	<ul style="list-style-type: none"> <li>■ انزع الملحق.</li> <li>■ اضغط زر تحرير القفل وافتح الذراع المتراوح.</li> </ul>
الميزان لا يعرض أي تغيير في الوزن بالرغم من إضافة المكونات.	كمية المكونات المضافة تقل عن 5 جم (0.01 رطل).	أضف ما لا يقل عن 5 جم (0.01 رطل)، وإلا فلن يُظهر الميزان نتيجة صحيحة للوزن.
الجهاز لا يبدأ بتشغيل البرنامج المختار SensorControl Plus، وينطفئ مرة أخرى.	المفتاح الدوار لم يُثبت على الوضع <b>M/A</b> لمدة كافية.	
يتعذر بدء تشغيل برنامج SensorControl Plus. تظهر رسالة «ADD INGREDIENTS» (أضف المكونات) بالرغم من أنه تمت إضافة المكونات بالفعل.	الطرز المزودة بميزان: تمت إضافة المكونات قبل تنشيط الميزان.	<ul style="list-style-type: none"> <li>■ قم بإفراغ الوعاء.</li> <li>■ اختر البرنامج مجددًا.</li> <li>■ لا تضيف المكونات إلا بعد اختيار البرنامج وبعد أن يعرض الميزان «0 g» (0 جم) أو «0.00 lb» (0.00 رطل) (حسب وضع الضبط) أو يظهر «ADD INGREDIENTS» (أضف المكونات) على الشاشة.</li> </ul>

## التخلص من الجهاز

تخلص من عبوة الجهاز بأسلوب يدعم الحفاظ على البيئة. هذا الجهاز مطابق للمواصفة الأوروبية 19/2012/المجموعة الاقتصادية الأوروبية الخاصة بالأجهزة الكهربائية والإلكترونية القديمة (waste electrical and electronic equipment – WEEE). وهذه المواصفة تحدد الإطار العام لقواعد تسري في جميع دول الاتحاد الأوروبي بخصوص استعادة الأجهزة القديمة وإعادة استغلالها. قومي باستشارة موزع عمك المحلي لمعرفة أحدث الانظمة المتبعة حالياً للتخلص من الاجهزة القديمة.

## شروط الضمان

يتم تحديد شروط الضمان لهذا الجهاز من قبل ممثلنا في الدولة التي يتم فيها بيع الجهاز. يمكنك الحصول على تفاصيل هذه الشروط من قبل الموزع الذي اشتريت منه الجهاز. يرجى إحضار فاتورة أو إيصال الشراء في حال أصاب جهازك أي طارئ يغطيه الضمان.

نحتفظ بحقنا في إجراء أية تعديلات.

■ اضبط مسافة المفتاح من خلال إدارة الأداة (1 لفة كاملة بما يقابل تعديل الارتفاع بقيمة 1 ملم).

■ الإدارة في عكس اتجاه عقارب الساعة:

يتم تقليل مسافة المفتاح.

■ الإدارة في اتجاه عقارب الساعة:

يتم تكبير مسافة المفتاح.

■ استمر في الضغط على زر تحرير القفل والذراع المتراوح إلى أسفل إلى أن يثبت.

■ راجع مسافة الأداة. المسافة المثلى لبعده الأدوات عن الوعاء تبلغ 3 ملم. قم إذا لزم الأمر بمواءمة المسافة.

■ إذا تم ضبط المسافة بالشكل الأمثل، فاضغط على زر تحرير القفل واقلب الذراع المتراوح للوراء.

■ ثبت الأداة بقوة اليد. أحكم ربط الصامولة

باستخدام مفتاح الربط (10 ملم) بعكس اتجاه عقارب الساعة.

## أنظمة الأمان

### التأمين ضد التشغيل الخاطئ

لا يمكن تشغيل الجهاز، إلا إذا كان المفتاح مركباً ومداراً حتى وضع التثبيت أو عند تثبيت قطعة الكماليات مع المحرك الزاوي على المحرك الأساسي وإذا كان الذراع المتراوح مثبتاً في الوضع السفلي.

### التأمين ضد إعادة التشغيل

الجهاز يبقى في وضع التشغيل، إلا أن المحرك لا يبدأ في العمل بعد عودة التيار الكهربائي. لإعدة التشغيل يتم إدارة المفتاح الدوار إلى وضع **O** ثم يتم التشغيل من جديد.

### التأمين ضد التحميل الزائد

يقوم نظام التأمين ضد التحميل الزائد بإيقاف المحرك ذاتياً أثناء الاستعمال. السبب المحتمل يمكن أن يتمثل في أنه يتم في معالجة كميات كبيرة.

### تأمين الذراع المتراوح

لا يمكن تحرير قفل الذراع المتراوح وتحريكه، إذا كانت هناك قطعة كماليات مركبة على المحرك الخلفي.



## عجين المكرونة

### الوصفة الأساسية

- 500 جرام طحين
- 250 جرام بيض (حوالي 5 قطع)
- وحسب الحاجة 2-3 ملعقة طعام (20-30 جرام) ماء بارد
- يتم عجن جميع المكونات لمدة 3 حتى 5 دقائق على الدرجة 3 حتى تصبح عجينة.
- أقصى كمية يمكن إعدادها: عدد 1.5 ضعف المقادير الأساسية



## عجين الخبز

### الوصفة الأساسية

- 1000 جرام طحين
- 3 أكياس خميرة مجففة
- 2 ملعقة كبيرة ملح
- 660 مليلتر ماء دافئ
- يتم إعداد جميع المكونات لمدة حوالي 1/2 دقيقة على الدرجة 1، ثم لمدة حوالي 4-5 دقائق على الدرجة 3 باستخدام كلاب العجين.
- أقصى كمية يمكن إعدادها: عدد 1.5 ضعف المقادير الأساسية



## عجينة مقددة

### الوصفة الأساسية

- 125 جرام زبدة (درجة حرارة الغرفة)
- 100-125 جم سكر
- 1 بيضة
- 1 حفنة من الملح
- شيء من قشر ليمون أو سكر فانيليا
- 250 جرام طحين
- يمكن إضافة خميرة البيكنج بودر
- يتم إعداد جميع المكونات لمدة حوالي 1/2 دقيقة على الدرجة 2، ثم لمدة حوالي 2-3 دقائق على الدرجة 6 باستخدام ذراع التقلب الحلزوني.



## اعتباراً من 500 جرام طحين:

- يتم عجن المكونات لمدة حوالي 1/2 دقيقة على الدرجة 1، ثم لمدة حوالي 3-4 دقائق على الدرجة 3 باستخدام كلاب العجين.
- أقصى كمية يمكن إعدادها: عدد 4 ضعف المقادير الأساسية



## العجين المخمر

### الوصفة الأساسية

- 500 جرام طحين
- 1 بيضة
- 80 جرام سمن (درجة حرارة الغرفة)
- 80 جم سكر
- 200-250 مليلتر لبن دافئ
- 25 جرام خميرة طازجة أو 1 كيس خميرة مجففة
- قشرة 1/2 ليمونة
- 1 حفنة من الملح
- يتم إعداد جميع المكونات لمدة حوالي 1/2 دقيقة على الدرجة 1، ثم لمدة حوالي 3-6 دقائق على الدرجة 3 باستخدام كلاب العجين.

أقصى كمية يمكن إعدادها: عدد 3 ضعف المقادير الأساسية

إرشاد: مع الطرازات المحتوية على نظام SensorControl Plus استخدم البرنامج الأوتوماتيكي. ← «استخدام نظام SensorControl Plus» انظر صفحة ar-9

## الضبط الدقيق للأدوات

### ⚠ انتبه إلى خطر الإصابة!

قبل الضبط الدقيق افصل القابس الكهربائي.

### تنبيه هام!

لا تقم بالضبط الدقيق للأدوات إلا على خطوات صغيرة. يجب أن تتاح إمكانية إنزال الذراع المتراوح بالكامل ولا يسمح عندئذ أن تكون الأدوات محصورة على أرضية أو حافة الوعاء. المسافة المثلى لبعيد الأدوات عن الوعاء تبلغ 3 ملم.

### ← متوالي الصورة

- باستخدام المضرب الدوار المركب يمكنك التحقق من وضع الضبط الحالي.
- استمر في الضغط على زر تحرير القفل والذراع المتراوح حتى النهاية.
- ثبت الأداة بقوة اليد. حرر الصامولة باستخدام مفتاح الربط (10 ملم) باتجاه عقارب الساعة.



## الكعكة الإسفنجية

### الوصفة الأساسية

- 3 بيضات
- 3-4 ملاعق ماء ساخن
- 150 جم سكر
- 1 كيس صغير من سكر الفانيليا
- 150 جرام طحين
- 50 جرام نشا الذرة
- يمكن إضافة خميرة البيكنج بودر
- توضع المكونات (فيما عدا الطحين والنشا) في الجهاز وتضرب لمدة من 4 إلى 6 دقائق على الدرجة 7 باستخدام المضرب حتى تصبح رغوية.
- يضبط المفتاح الدوار على الدرجة 1 ويضاف الطحين المغربل والنشا ببطء حيث تضاف ملعقة بعد الأخرى خلال مدة لا تزيد عن 1/2 حتى دقيقة.
- أقصى كمية يمكن إعدادها: عدد 2 ضعف المقادير الأساسية



## العجين الذي يُعد بالتقليب

### الوصفة الأساسية

- 3-4 بيضات
- 200-250 جم سكر
- 1 حفنة من الملح
- 1 كيس صغير من سكر الفانيليا أو قشر 1/2 ليمونة
- 200-250 جرام زبدة أو سمن (درجة حرارة الغرفة)
- 500 جرام طحين
- 1 كيس بيكنج بودر
- 150 مليلتر لبن
- يتم إعداد جميع المكونات لمدة حوالي 1/2 دقيقة على الدرجة 2، ثم لمدة حوالي 3-2 دقائق على الدرجة 7 باستخدام ذراع التقليب الحلزوني.
- أقصى كمية يمكن إعدادها: عدد 2 1/2 ضعف المقادير الأساسية

## تنبيه هام!

- لا تستخدم المنظفات التي تحتوي على الكحول في تنظيف الماكينة.
- لا تستخدم أي أغراض معدنية حادة أو مدببة في التنظيف.
- لا تستخدم أي قماش جِلخ أو منظفات سنفرة.
- يجب مراعاة عدم انحشار الأجزاء المصنعة من البلاستيك داخل ماكينة غسل الأواني، حيث إنه قد يطرأ من جراء ذلك تغييرت مستديمة على هيئتها!

## تنظيف الجهاز الأساسي

- يتم استبعاد الغطاء الواقي لوحدة الإدارة.
- امسح الجهاز الأساسي وغطاء حماية المحرك بقطعة قماش ناعمة رطبة ثم جففها.

## تنظيف الوعاء وأدوات العمل

- نظف الوعاء والغطاء والأدوات بالماء والصابون وقطعة قماش ناعمة أو إسفنجية أو في غسالة الأواني.
- وقم بتجفيف جميع الأجزاء.

## وصفات

### القشدة المخفوقة



- 200-1500 جرام
- تخفق القشدة بالمضرب لمدة تتراوح بين 1 1/2 إلى 4 دقائق على الدرجة 7 - وفقا لكمية القشدة ونوعها.

إرشاد: مع الطرازات المحتوية على

نظام SensorControl Plus استخدم

البرنامج الأوتوماتيكي. ← «استخدام نظام

SensorControl Plus» انظر صفحة ar-9

### خفق زلال البيض



- 2-12 زلال البيض
- يُخفق البيض بالمضرب لمدة 4 إلى 6 دقائق على الدرجة 7.

إرشاد: مع الطرازات المحتوية على

نظام SensorControl Plus استخدم

البرنامج الأوتوماتيكي. ← «استخدام نظام

SensorControl Plus» انظر صفحة ar-9

## الضبط المسبق للوزن

### ← متواليّة الصورة [I]

1. اضغط على الزر  ولا تلمس الجهاز بعد ذلك. أثناء معايرة الخطوط المفردة المتتالية يظهر على الشاشة: «-----» (Tara).
2. يظهر على الشاشة «0 g» أو «0.00 lb» (حسب وضع الضبط). يصبح الميزان جاهزاً الآن.
3. يظهر على الشاشة «100 g» (100 جم) أو «0.20 lb» (0.20 رطل) (حسب وضع الضبط).
4. اضبط الوزن المرغوب باستخدام الزر + أو - (50-3000 جم / 0.10-6.00 رطل).
5. قم بتعيين المكونات. وتظهر على الشاشة الكمية المتبقية، مثل «65 g».
6. بدءاً من «40 g» تصدر صافرة تنبيه متكررة. وكلما كانت الكمية المتبقية أقل ازدادت وتيرة صافرة التنبيه.

### ملحوظة:

يتم تشغيل صافرة الإنذار

### ← «الإعدادات» انظر صفحة ar-6



7. عند الوصول إلى «0 g» (أي اكتمال إضافة الكمية المضبوطة مسبقاً) تختفي صافرة التنبيه.
8. عند تجاوز الكمية المضبوطة مسبقاً تصدر صافرة تنبيه دائمة.

### ملحوظة:

يتم تشغيل صافرة الإنذار

### ← «الإعدادات» انظر صفحة ar-6

ويتم تمييز الوزن الزائد بعلامة سالب. فعند تجاوز الكمية بمقدار 25 جرام يظهر على الشاشة «g-25».

- إما أن تُزيل الكمية الزائدة عن الحد أو تضغط على أحد أزرار الوظائف ( /  / ) ضغطاً ثابتاً حتى يظهر على الشاشة «OptiMUM».

## التحضير للكماليات

بحسب الكماليات فيجب أن يتم تحضير الجهاز الأساسي بشكل مختلف.

- ضع الجهاز الأساسي على أرضية ناعمة ونظيفة وثابتة.
- اخلع كابل الشبكة بمقدار الطول المطلوب.
- قم بتحضير الجهاز الأساسي بحسب نوع الكماليات بالشكل الموضح.

### ← الصورة [M]

1. التحضير للأدوات.
2. التحضير للكماليات على المحرك الأسود مع المحرك الزاوي والكماليات التي يتم تركيبها بدلاً من الوعاء.
3. التحضير للكماليات على المحرك الأحمر، مثلاً الخلاط أو القطاعة المتعددة.
4. التحضير للكماليات على المحرك الأصفر، بدون فتحة إخراج للمواد الغذائية، مثلاً الخلاط المتعدد أو عصارة الليمون.
5. التحضير للكماليات على المحرك الأصفر، مع فتحة إخراج للمواد الغذائية، مثلاً الخراطة التمريرية الفورية.

### هام:

- احرص على مراعاة العلامة الصفراء أو الحمراء أو السوداء على المحرك والكماليات.
- ← «العلامات والرموز الملونة» انظر صفحة ar-4
- قم دائماً بتغطية وحدات الإدارة غير المستخدمة بواسطة الأغطية الواقية لوحدة الإدارة.
- يمكنك الاطلاع على كل الخطوط الأخرى من خلال قراءة دليل الكماليات المعني المنفصل.

## التنظيف والعناية

يجب تنظيف الجهاز وجميع الأدوات المستخدمة بعد كل استخدام جيداً. ← الصورة [N]

### ⚠ خطر الصعق الكهربائي!

- قبل التنظيف افصل القابس الكهربائي.
- إيّاك أن تغمر الجهاز الأساسي في مادة سائلة ولا أن تنظفها في ماكينة غسل الأطباق.
- لا تستخدم جهاز التنظيف بالبخار.

## استخدام الملحقات التكميلية

تتوفر لماكينة المطبخ الخاصة بك مجموعة من الكماليات التي يمكنك من خلالها توسيع نطاق الأداء الوظيفي للجهاز بشكل ملحوظ. بحسب الطراز فإن نطاق التوريد يضم بعض قطع الكماليات. في حالة ما إذا كان أحد الملحقات التكميلية غير موجود، عندئذ يمكن شراؤه عن طريق طلبه لدى أحد المتاجر أو عن طريق مركز خدمة العملاء. ← «الكماليات» انظر

صفحة ar-18

7. املا الوعاء بزلال البيض. يظهر على الشاشة «HOLD ROTARY SWITCH ON M/A» «FOR 2s» (لف المفتاح إلى وضع M/A).
8. اضبط المفتاح الدوار على M/A وثبته في هذا الموضع لمدة ثانيتين.
9. بعد ثانيتين يصبح المفتاح الدوار مثبتاً تلقائياً، ويظل على الوضع M/A حتى بعد تركه.
- هام: إذا لم يظل المفتاح الدوار على الوضع M/A، فهذا يدل على أنه لم يُثبِتْ لمدة كافية في هذا الموضع.
10. يظهر على الشاشة «SENSOR CONTROL PLUS».
- نظام SensorControl Plus يراقب عملية إعداد الطعام.
11. عند الوصول إلى القوام المبرمج مسبقاً، تصدر صافرة تنبيه وتتوقف المعالجة. يظهر على الشاشة «FINISH» (النهاية).
- ملحوظة: يتم تشغيل صافرة الإنذار ← «الإعدادات» انظر صفحة ar-6.
12. ينتقل المفتاح الدوار أوتوماتيكياً إلى الوضع O. يظهر على الشاشة «OptiMUM».
13. انزع القابس الكهربائي.
14. تنتهي المعالجة بواسطة وظيفة «EGG WHITE» (زلال البيض).
15. من الأفضل إجراء التنظيف على الفور بعد الانتهاء من الاستخدام. ← «التنظيف والعناية» انظر صفحة ar-12

## وزن المكونات

### ← متوالية الصورة K

1. قم بتحضير الجهاز الرئيسي.
2. أدخل قابس الجهاز في المقبس. يظهر على الشاشة «OptiMUM».
3. اضغط على الزر  ولا تلمس الجهاز بعد ذلك. أثناء معايرة الخطوط المفردة المتتالية يظهر على الشاشة: «-----» (Tara).
4. يظهر على الشاشة «0g» أو «0.00 lb» (حسب وضع الضبط). يصبح الميزان جاهزاً الآن.
5. قم بتعبئة المكونات. يعرض الميزان الوزن.
6. ابدأ المعالجة أو قم بتحضير مكونات أخرى.
7. اضغط على الزر  ولا تلمس الجهاز بعد ذلك. يظهر على الشاشة «0g» أو «0.00 lb» (حسب وضع الضبط). يصبح الميزان جاهزاً الآن.
8. أضف بهذه الطريقة جميع المكونات المرغوبة و قم بوزنها.

ثم قم بمعالجة المكونات التي تم وزنها.

← «الاستخدام بدون وظائف إضافية» انظر

صفحة ar-7

إرشاد: إذا تم الضغط على الزر  أثناء معالجة الطعام، فسيظهر على الشاشة

«FOR SCALE STOP MACHINE»

(للوزن أوقف الجهاز).

## استخدام الميزان

قد يكون الجهاز مجهزاً (حسب الطراز) بميزان تتوفر الاستخدامات التالية:

- وزن المكونات المضافة (سواءً كل مكون على حدة أو إجمالي المكونات).
- الضبط المسبق على وزن محدد وبدء العد التنازلي حتى الامتلاء بهذا الوزن (مع تنبيه صوتي).

إرشادات:

- يعرض الميزان الوزن بحساسية 5 جم (0.01 رطل). إذا أضيف أقل من 5 جم (0.01 رطل) فلن يُظهر الميزان نتيجة صحيحة للوزن.

البرنامج	الأداة / المكونات
YEAST DOUGH (العجين المخمر)	كلاّب عجين المكونات والكميات حسب الوصفة ← «وصفات» انظر صفحة 13-ar.

\* في حالة الأجهزة المزودة بميزان مدمج لا تُعرض الوظائف «< 300 مل» و «< 700 مل» مع «CREAM» (قشدة). في الشاشة يوضع البيان «0 g». عند إضافة قشدة بمقدار ما بين 300 مل و 1500 مل، تعرض الشاشة الكمية دائمًا ويستخدم الجهاز أوضاع الضبط الصحيحة أوتوماتيكيًا. فإذا كانت كمية القشدة المضافة أقل أو أكبر يومض الوزن المعروف على الشاشة.

#### إرشادات:

- قبل أول استخدام للنظام الأوتوماتيكي SensorControl Plus يجب أن يكون الجهاز مشغلاً قبل ذلك لمدة دقيقتين على الأقل، من أجل ضمان العمل السليم لنظام الاستشعار.
- لا تُضف المكونات إلا بعد اختيار البرنامج وبعد أن يعرض الميزان «0 g» (0 جم) أو «0.00 lb» (0.00 رطل) (حسب وضع الضبط) أو يظهر «ADD INGREDIENTS» (أضف المكونات) على الشاشة.
- إذا تم تشغيل الجهاز باستخدام المفتاح الدوار، فستتم مغادرة القائمة على الفور.
- بعد بدء تشغيل المعالجة باستخدام SensorControl Plus لا تُضف أي مكونات أخرى.

- نظام SensorControl Plus مبرمج فقط للأدوات والأطعمة الموصوفة (بالكميات المذكورة). لا يمكن معالجة تركيبات أخرى.
- مدى طزاجة المكونات المستخدمة ودرجة حرارتها وأنواعها يكون لها تأثير على المدة اللازمة للإعداد وعلى النتيجة.
- نظام SensorControl Plus لا يمكنه تحقيق نتائج مثالية إلا عندما يكون البيض طازجًا وتكون القشدة مبردة (حوالي 6 درجات مئوية).
- القشدة المجمدة مسبقًا لا يمكن خفقها.
- استخدام قشدة محتوية على مواد إضافية أو قشدة خالية من اللاكتوز قد لا يؤدي إلى نتائج مثالية.

- لا تُضف السكر والنكهات والإضافات الأخرى إلى القشدة أو مخفوق زلال البيض إلا بعد انتهاء نظام SensorControl Plus.
- بعد تشغيل وظيفة SensorControl Plus تصبح الأزرار مقلقة.
- لإلغاء نظام SensorControl Plus قم بلف المفتاح الدوار إلى وضع **O**. ولفعل ذلك ينبغي على مقاومة بسيطة.
- إذا لم تلب النتائج رغبتك الخاصة، قم بلف المفتاح الدوار إلى درجة **7** (مع القشدة ومخفوق زلال البيض) أو درجة **3** (مع العجين المخمر) ثم واصل معالجة المكونات حتى الوصول إلى القوام المطلوب.
- لا تُشغل نظام SensorControl Plus مرة أخرى مع المكونات التي تمت معالجتها من قبل.

### مثال: إعداد مخفوق زلال البيض بواسطة نظام SensorControl Plus

#### ← متواليّة الصورة **I**

- قم بتحضير الجهاز الرئيسي وتركيب المضرب الدوار.
  - استمر في الضغط على زر تحرير القفل والذراع المتراوح إلى أسفل إلى أن يثبت.
  - أدخل قابس الجهاز في المقبس. يظهر على الشاشة «OptIMUM».
  - افصل البيض (12-2 قطعة).
  - اضغط على الزر . يظهر على الشاشة «CREAM» (قشدة).
- ملحوظة:** عند الطرز غير المحتوية على ميزان يظهر «CREAM > 300 ml» (القشدة < 300 مل). اضغط مجددًا على الزر . يظهر على الشاشة «CREAM > 700 ml» (القشدة < 700 مل).
- اضغط على الزر . يظهر على الشاشة «EGG WHITE» (زلال البيض).
- ملاحظة:** في حالة الأجهزة المزودة بميزان مدمج يجري معايرتها الآن. أثناء معايرة الخطوط المفردة المتتالية يظهر على الشاشة: «-----» (Tara). يظهر على الشاشة «0 g» (0 جم) أو «0.00 lb» (0.00 رطل) (حسب وضع الضبط).

- عند انقضاء المدة تصدر صافرة تنبيه. يظهر على الشاشة «FINISH TIMER» (نهاية الميقاتي).
- إرشادات:
- اضغط الزر (⏸) ضغطة قصيرة مرتين لإيقاف الميقاتي أو لإعادة تشغيله.
- إذا بدأت في إعداد الطعام أثناء استخدام الميقاتي، فسيستمر الجهاز في العمل حتى انقضاء المدة المتبقية ثم ينتهي إعداد الطعام أوتوماتيكيًا.

## استخدام نظام

### SensorControl Plus

قد يكون الجهاز مجهزًا (حسب الطراز) بالبرامج الأوتوماتيكية التابعة لنظام SensorControl Plus. حيث تراقب المستشعرات عملية إعداد المكونات، وتقوم بإيقاف الجهاز أوتوماتيكيًا بعد الوصول إلى القوم المبرمج مسبقًا.

تتوفر البرامج الأوتوماتيكية التالية مع نظام SensorControl Plus.

- CREAM (القسدة) الإعداد الأوتوماتيكي للقسدة المخفوقة.
- EGG WHITE (مخفوق زلال البيض) الإعداد الأوتوماتيكي لمخفوق زلال البيض من زلال البيض.
- YEAST DOUGH (العجين المخمر) الإعداد الأوتوماتيكي للعجين المخمر.

### اختيار البرنامج

- اضغط على الزر (⏸). يظهر على الشاشة «CREAM» (قسدة).
- اضغط على الزر (⏸) أو الزرين + / - . تظهر البرامج التالية بالتوالي:

البرنامج	الأداة / المكونات
CREAM (قسدة)	المضرب الدوار
< 300 مل *	300-700 مل قسدة
CREAM (قسدة)	المضرب الدوار
< 700 مل *	700-1500 مل قسدة
EGG WHITE (زلال البيض)	المضرب الدوار
	زلال البيض من 12-2 بيضة

7. عند انقضاء المدة المتبقية تصدر صافرة تنبيه ويتوقف الجهاز عن المعالجة تلقائيًا. يظهر على الشاشة «FINISH TIMER» (نهاية الميقاتي).
- ملحوظة:** يتم تشغيل صافرة الإنذار ← «الإعدادات» انظر صفحة ar-6
8. يظهر على الشاشة «TURN ROTARY SWITCH TO 0» (لف المفتاح إلى وضع 0).
9. إدارة المفتاح الدوار إلى وضع 0. يظهر على الشاشة «OptiMUM».
10. انزع القابس الكهربائي.
11. تنتهي المعالجة بواسطة وظيفة «TIMER» (الميقاتي).
12. من الأفضل إجراء التنظيف على الفور بعد الانتهاء من الاستخدام. ← «التنظيف والعناية» انظر صفحة ar-12

### إرشادات:

- تعرض على الشاشة المدة بالدقائق والثواني. مثال: 1 دقيقة و 30 ثانية: «01:30». بدءًا من مدة 60 دقيقة يتم أيضًا عرض الساعات «1:01:30».
- اضغط الزر + أو - من أجل تعديل الوقت المتبقي المعروض في أي لحظة.
- اضغط الزر (⏸) ضغطة قصيرة مرتين لإيقاف الميقاتي (يستمر الجهاز في العمل) أو لإعادة تشغيله.
- لف المفتاح الدوار إلى وضع 0 لقطع عملية إعداد الطعام. تبقى المدة المتبقية محفوظة وتبدأ في العد التنازلي بعد إعادة التشغيل.
- اضغط الزر (⏸) وابق ضاغطة لإيقاف الميقاتي. يظهر على الشاشة «00:00». يتم تنشيط وظيفة «TIME» (الوقت) مرة أخرى.

### استخدام الميقاتي بدون معالجة طعام:

- اضغط على الزر (⏸). يظهر على الشاشة «00:00».
- اضبط مدة المعالجة المرغوبة باستخدام الزر + أو - .
- اضغط الزر (⏸) ضغطة قصيرة مرتين لتشغيل الميقاتي.
- تظهر على الشاشة المدة المتبقية وتبدأ في العد التنازلي.



2. استمر في الضغط على زر تحرير القفل والذراع المتراوح حتى النهاية.
3. املا الوعاء بالإضافات مباشرة. استمر في الضغط على زر تحرير القفل والذراع المتراوح إلى أسفل إلى أن يثبت. يظهر على الشاشة «OptIMUM». استمر في معالجة المكونات.

## استخدام وظيفة الوقت و الميقاتي

الجهاز مزود بوظيفة الوقت و الميقاتي. تتوفر الوظائف التالية:

### وظيفة «TIME» (الوقت)

عرض مدة المعالجة المنقضية (ضبط معياري). تبدأ وظيفة «TIME» (الوقت) أوتوماتيكياً مع بدء إعداد الطعام.

#### إرشادات:

- أثناء المعالجة اضغط على الزر (⏸) لبرهة من أجل ضبط وظيفة «TIMER» (الميقاتي).
- أثناء المعالجة اضغط واستمر ضاغطاً على الزر (⏸) لإرجاع ضبط البيان إلى «00:00».

### وظيفة «TIMER» (الميقاتي)

الضبط على مدة محددة. عند انقضاء المدة تصدر صافرة تنبيه وتتوقف المعالجة. يمكن استخدام الوظيفة حتى بدون معالجة الطعام (مثلاً لأوقات الطهي أو التوقف للأطعمة).

#### ← متواليّة الصورة 11

1. قم بتحضير الجهاز. قم بتعبئة المكونات.
2. أدخل قابس الجهاز في المقبس. يظهر على الشاشة «OptIMUM».
3. اضغط على الزر (⏸). يظهر على الشاشة «00:00».
4. اضبط مدة المعالجة المرغوبة باستخدام الزر + أو - . من خلال بقاء الضغط على الزر المعني تتغير القيمة بصورة أسرع. تبقى مدة المعالجة المضبوطة محفوظة لمدة 5 دقائق تقريباً.
5. اضبط المفتاح الدوار على الدرجة المرغوبة.
6. تظهر على الشاشة المدة المتبقية وتبدأ في العد التنازلي.

5. اضبط المفتاح الدوار على الدرجة المرغوبة (← «توصيات السرعة» انظر صفحة ar-5). يظهر على الشاشة «TIME» (الوقت)، ويتم عرض مدة المعالجة المنقضية بالدقائق والثواني. **ملاحظة:** بدءاً من مدة 60 دقيقة يتم أيضاً عرض الساعات (1:01:30).

6. استمر في معالجة المكونات إلى أن يتم الوصول إلى النتيجة المرغوبة.
7. إدارة المفتاح الدوار إلى وضع (O). انتظر إلى أن يتوقف المحرك. انزع القابس الكهربائي.
8. استمر في الضغط على زر تحرير القفل والذراع المتراوح حتى النهاية.
9. استمر في إدارة الوعاء في اتجاه عقارب الساعة، إلى أن يرتفع. يتم إخراج الوعاء.
10. اضغط على زر الطرد حتى تنفك الأداة. انزع أداة العمل من وحدة الإدارة.
11. اخلع الغطاء من المحرك.
12. من الأفضل إجراء التنظيف على الفور بعد الانتهاء من الاستخدام. ← «التنظيف والعناية» انظر صفحة ar-12

**ملحوظة:** يمكنك الاستعانة بأمثلة الاستخدام التي تقدمها لغرض التعرف على جهازك الجديد ووظائفه.

← «وصفات» انظر صفحة ar-13

### إضافة المكونات

أثناء المعالجة يمكن أن يتم استكمال الملاء بإضافة مكونات أخرى.

#### ← الصورة 12

- عندما يكون الجهاز شغلاً فقم بإضافة المزيد من الإضافات بحرص من خلال فتحة التعبئة في الغطاء.

#### ⚠ انتبه إلى خطر الإصابة!

في أثناء تشغيل الجهاز يجب عدم القيام بأي حال من الأحوال بإدخال اليد في الوعاء أو في فتحة الملاء. لا تضع أي أشياء (مثل ملعقة طهي) في الوعاء أو في فتحة الملاء.

#### ← متواليّة الصورة 13

1. للملاء بكميات أو إضافات كبيرة نسبياً، اضبط المفتاح الدوار على الوضع (O). انتظر إلى أن يتوقف المحرك.

## الاستخدام بدون وظائف إضافية

### ⚠ انتبه إلى خطر الإصابة!

- يجب عدم إدخال قابس الجهاز في مقبس التغذية بالكهرباء إلا بعد أن يكون قد تم الانتهاء بالفعل من جميع الإعدادات اللازمة للعمل.
- في أثناء تشغيل الجهاز يجب عدم القيام بأي حال من الأحوال في الوعاء أو في فتحة الملاء.
- لا تقم بإجراء الأعمال إلا والغطاء مركب.
- قبل تحريك الذراع المتراوح أو تغيير الأدوات انتظر إلى أن يتوقف المحرك.
- لأسباب تتعلق بالسلامة فقم بالضرورة بتركيب غطاء حماية المحرك على المحرك الأمامي والخلفي.

### هام:

- قم بإعداد الجهاز الرئيسي بالشكل الموضح تحت عنوان «التحضير».
- لا يمكن تشغيل الجهاز إذا لم يتم تركيب الوعاء بالشكل الصحيح.
- إرشاد: تبدأ وظيفة «TIME» (الوقت) أوتوماتيكياً عند الاستخدام في كل مرة، وتحسب وقت المعالجة وتعرضه على الشاشة.

### ← متواليّة الصور F

1. وفقاً لمهمة التحضير المطلوبة اختر ما بين ذراع التقليل الحلزوني المرن الدوار أو المضرب الدوار أو كلاب العجين ← «أدوات عمل» انظر صفحة ar-5.
- أدخل الأداة حتى تستقر في المحرك الأساسي. غطاء الحماية يغطي المحرك.
2. يتم تعبئة المكونات المطلوب إعدادها في الوعاء.
3. استمر في الضغط على زر تحرير القفل والذراع المتراوح إلى أسفل إلى أن يثبت.

### ⚠ انتبه إلى خطر الإصابة!

- أنزل الذراع المتراوح بحرص! احرص على مراعاة ألا تتعرض الأصابع أو الأيدي للانحصار.

### استعمال الجهاز

4. أدخل قابس الجهاز في المقبس. يظهر على الشاشة «OptiMUM».

## UNITS (الوحدات)

- (في حالة الطرازات ذات الميزان)
- وحدة العرض المستخدمة مع الميزان - جرام (g)
- أو رطل (lb).

## تغيير أوضاع الضبط وحفظها

- باستخدام الزر + أو - يتم تغيير وضع الضبط القائم.
- اضغط وابق ضاغطاً على الزرين (⏪) و + في الوقت ذاته، حتى تظهر «SAVED» (تم حفظ الضبط) على الشاشة.
- اترك الزرين (⏪) و + مرة أخرى. وبذلك تم حفظ أوضاع الضبط التي تم تغييرها.

## مثال: ضبط اللغة

### ← انظر أيضاً الدليل المختصر

- اضغط وابق ضاغطاً على الزرين (⏪) و + في الوقت ذاته، حتى تفتح قائمة التهيئة.
- اترك الزرين (⏪) و + مرة أخرى.
- اضغط مراراً على الزر (⏪) حتى يظهر على الشاشة وظيفة اختيار اللغة.

## LANGUAGE

### ENGLISH

- اضغط على أحد الزرين + أو - مراراً حتى تظهر اللغة المطلوبة.
- اضغط وابق ضاغطاً على الزرين (⏪) و + في الوقت ذاته، حتى تظهر «SETUP SAVED» (تم حفظ الضبط) على الشاشة.

## SETUP

### SAVED

- تظهر على شاشة العرض رسالة اختيار اللغة.
- اترك الزرين (⏪) و + مرة أخرى. تم حفظ اللغة المختارة.
- اضغط على أحد أزرار الوظائف (⏪/⏩/⏴/⏵)
- واستمر ضاغطاً حتى يظهر على الشاشة «OptiMUM». ويصبح الجهاز جاهزاً للتشغيل.

## ملحوظة: إذا تم تشغيل الجهاز باستخدام المفتاح

- الدوار، فستتم مغادرة القائمة على الفور.

## التحضير

- ضع الجهاز الأساسي على أرضية ناعمة ونظيفة وثابتة.
- اخلع كابل الشبكة بمقدار الطول المطلوب.
- استمر في الضغط على زر تحرير القفل والذراع المتراوح حتى النهاية.
- أدخل الغطاء، بحيث تكون فتحة التعبئة إلى الأمام، على المحرك الأساسي.
- ركب الوعاء. احرص عندئذ على مراعاة الفجوات في الجهاز الأساسي.
- أدر الوعاء في الاتجاه المعاكس لدوران عقارب الساعة إلى أن يثبت.
- وبذلك يكون الجهاز الرئيسي جاهزاً للاستخدام.
- **هام:** لا تدفع الجهاز فوق سطح العمل، وإلا قد يضر ذلك بوظيفة الميزان. وعند تغيير موضع الجهاز ينبغي رفعه.

## الإعدادات

- استمر في الضغط على زر تحرير القفل والذراع المتراوح إلى أسفل إلى أن يثبت.
- أدخل قابس الجهاز في المقبس. تم تشغيل الجهاز. يظهر على الشاشة «OptiMUM».
- **إرشاد:** في حالة عدم استخدام الجهاز لمدة معينة، يخفت ضوء الشاشة ببطء وتتحول إلى وضع الاستعداد. تظهر كلمة «OptiMUM» مجدداً عند لمس أي زر.
- اضغط وابق ضاغطاً على الزرين (⏻) و (+) في الوقت ذاته، حتى تفتح قائمة التهيئة.
- اترك الزرين (⏻) و (+) مرة أخرى.

## اختيار وضع الضبط

- من خلال الضغط القصير على الزر (⏻) تظهر أوضاع الضبط التالية بالتوالي.
- LANGUAGE (اللغة)  
اللغة التي تظهر بها نصوص العرض.
- SOUND (الصوت)  
شدة صوت النغمة - الضبط على 6 درجات تبدأ من مطلقاً وحتى عالي.
- BRIGHTNESS (السطوع)  
سطوع الشاشة - الضبط على 6 درجات تبدأ من قاتم وحتى مضيء.

## الوعاء والغطاء

### ← الصورة D

يتم توريد الجهاز بوعاء خاص، يتم تركيبه بإحكام بالجهاز الأساسي من خلال التركيب والدوران. يتم تثبيت الغطاء على الذراع المتراوح وينفتح أوتوماتيكياً عند رفع الذراع المتراوح.

## تركيب وخلع الأدوات

### ← الصورة E

الأدوات مزودة بأزرار طرد في غطاء الحماية، حيث تُستخدم لنزع الأدوات بسهولة.

**تركيب الأداة:** أدخل الأداة حتى تستقر في المحرك الأساسي. غطاء الحماية يغطي المحرك.

**فك الأداة:** اضغط على زر الطرد حتى تنفك الأداة. انزع أداة العمل من وحدة الإدارة.

### بكرة لف السلك\*

### ← الصورة A

**حسب الطراز:** قد يكون الجهاز مجهزاً ببكرة لف سلك أوتوماتيكية. يتم سحب سلك التوصيل الكهربائي بجذبه مرة واحدة بالطول المطلوب (125 سنتيمتر بحد أقصى) ثم يتم تركه بتمهل وبذلك يستقر السلك على وضعه المطلوب.

**تقليل طول سلك التوصيل الكهربائي:** يتم سحب السلك برفق ثم يترك ليتم لفه إلى الطول المطلوب. بعد ذلك يتم سحب سلك التوصيل الكهربائي مرة أخرى برفق ثم يترك بتمهل، وبذلك يستقر السلك على وضعه المطلوب.

**هام:** لا تُدخل السلك بيديك. في حالة انحشار السلك يتم سحب السلك بالكامل للخارج ثم يتم تركه لكي يلتف مجدداً.

## درج تخزين السلك

### ← الصورة A

**حسب الطراز:** قد يكون الجهاز مجهزاً بدرج تخزين للسلك. يمكن أن يتم ضبط طول سلك التوصيل الكهربائي بشكل مناسب من خلال إخراج أو إرجاع الكابل.

## أنظمة الأمان

الجهاز مزود بأنظمة أمان مختلفة.

← «أنظمة الأمان» انظر صفحة ar-15



### المضرب الدوار

يستخدم لخلق مخفوق زلال البيض والقشدة ولتقليب العجين الخفيف، مثل الكعكة الإسفنجية.



### كباب عجين

يستخدم لعجن العجائن الثقيلة (مثل العجين المخمر) ولخلط المكونات التي لا تحتاج إلى تقطيع (مثل الزبيب، ورقائق الشوكولاتة).

### توصيات السرعة

خلط ومزج الإضافات المختلفة برفق (مثل خلط مخفوق زلال البيض)	Ω
لتقليب وخلط الإضافات	1-2
لعجن العجائن الثقيلة باستخدام كلاب العجن	3
لتقليب وخفق المكونات (مثل القشدة المخفوقة) باستخدام ذراع التقليب الحلزوني المرن الدوار أو المضرب الدوار	5-7
لاستخدام الأدوات مع نظام SensorControl Plus «استخدام نظام SensorControl Plus» انظر صفحة ar-9	M/A

### الضبط الدقيق للأدوات

الجهاز مضبوط من المصنع، بحيث يكاد المضرب الدوار يلامس أرضسة الوعاء، وهو ما يتيح إمكانية الخلط المثالي للإضافات معًا. إذا ما لامست الأدوات أرضية الوعاء أو كانت بعيدة عنها للغاية، فيمكن أن يتم تصحيح المسافة قليلا. ← «الضبط الدقيق للأدوات» انظر صفحة ar-14



### الذراع المتراوح

#### ← الصورة A

يتم تحريك الذراع المتراوح إلى أعلى لغرض تركيب أو خلع أية أداة أو الوعاء. الذراع المتراوح مجهز بوظيفة «EasyArm Lift»، وهذه الوظيفة تدعم حركة الذراع المتراوح إلى أعلى.



### مفتاح دوار بحلقة ضوء

#### ← الصورة B

يتم باستخدام المفتاح الدوار اختيار السرعة المرغوبة أو تشغيل البرنامج الأوتوماتيكي أو إطفاء الجهاز. وأثناء التشغيل تضيء حلقة الإضاءة المدمجة. في حال حدوث خطأ في استعمال الجهاز أو تفعيل أنظمة الحماية الإلكترونية أو ظهور عطل في الجهاز فلن يمكن إعادة تشغيل الجهاز مرة أخرى وستضيء حلقة الإضاءة.

### الإعدادات

M/A	يشمل وضع الضبط M/A خاصيتين مختلفتين: <b>قياسي (M):</b> التشغيل اللحظي بأقصى عدد لفات / سريع. احتفظ بالمفتاح للمدة المطلوبة.
M/A	مع <b>SensorControl Plus (A):</b> التحكم الأوتوماتيكي في المدة. بعد تنشيط النظام الأوتوماتيكي اضبط المفتاح على M/A واستمر على هذا الوضع لبضع ثوان. يظل المفتاح ثابتًا على M/A ثم يرجع بعد انتهاء البرنامج الأوتوماتيكي مرة أخرى إلى O. فيتم إيقاف الجهاز. ← «استخدام نظام SensorControl Plus» انظر صفحة ar-9
O	الإيقاف / الإطفاء
Ω	وظيفة «الخلط» بأقل عدد لفات / بطيء للغاية
1...7	مستويات السرعة 1: عدد لفات منخفض / بطيء 7: أقصى عدد لفات / سريع

### أدوات عمل

#### ← الصورة A



ذراع التقليب الحلزوني المرنة الدوارة يستخدم لتقليب العجين، مثل مثل أنواع العجين التي تعد بالتقليب أو خليط الموس. يستخدم لخلط مخفوق زلال البيض أو القشدة.

## شاشة العرض

## ← الصورة A

تظهر على الشاشة أوضاع الضبط والمعلومات وتنبهات الأخطاء والقيم. تتحرك النصوص الطويلة من اليمين نحو اليسار حتى تظهر بشكل كامل.  
مثال:

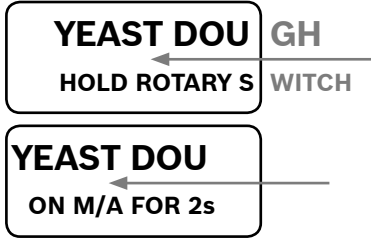

يمكن تغيير اللغة التي تظهر بها نصوص العرض.  
← «الإعدادات» انظر صفحة ar-6



## الأزرار الوظيفية

## ← الصورة A

يحتوي الجهاز على 3 إلى 5 أزرار وظيفية (حسب الطراز) لاختيار وضبط الوظائف الإضافية الخاصة والبرنامج الأوتوماتيكي.

الأزرار	
* 	نظام / SensorControl Plus / اختيار البرنامج / عودة
* 	المبقاتي / الاختيار / عودة
* 	الميزان / الوزن المخصوم / عودة
—	الاختيار / تقليل القيمة
+	الاختيار / زيادة القيمة

\* حسب الطراز

أزرار اختيار الوظائف  /  /   
يتم تنشيط الوظيفة المختارة من خلال ضغطة قصيرة. تتم مغادرة الوظيفة المختارة من خلال الضغط المستمر، ويظهر على الشاشة مرة أخرى «OptiMUM».

إرشاد: تعمل الأزرار من خلال اللمس الخفيف بالإصبع. وقد يؤثر ارتداء قفاز اليد على وظيفة الأزرار. لا يمكن استخدام أشياء (مثل ملعقة الطهي).

## قبل الاستخدام لأول مرة

قبل استخدام الجهاز الجديد، يجب إخراج محتوياته بالكامل وتنظيفها ثم فحصها.

## تنبيه هام!

إياك أن تشغل جهازًا متضررًا!

- أخرج الجهاز الأساسي وكل الكماليات من العبوة وتخلص من مواد التغليف الموجودة.
- تأكد من اكتمال جميع الأجزاء ومن وجود أضرار ملحوظة. ← الصورة A
- نظف جميع الأجزاء ثم جففها جيدًا قبل الاستخدام الأول. ← «التنظيف والعناية» انظر صفحة ar-12

## القطع وعناصر الاستعمال

## العلامات والرموز الملونة

المحركات تحمل ألوانًا متنوعة (أسود وأصفر وأحمر). علامات التمييز اللونية هذه يمكن إيجادها أيضًا على الكماليات. لا تستخدم الكماليات إلا على المحرك الذي يحمل نفس اللون.

## المحركات

## ← الصورة A

الجهاز به 3 محركات مختلفة.



## المحرك الأساسي، أسود (4)

لغرض استخدام الأدوات أو استخدام الكماليات مع محرك زاوي.



## المحرك الأمامي، أصفر (5)

لغرض استخدام الكماليات مع قطعة توصيل صفراء.



## المحرك الخلفي، أحمر (6)

لغرض استخدام الكماليات مع قطعة توصيل حمراء.

## الغطاء الواقي لوحدة الإدارة (5a و 6a)

لتغطية المحركات غير المستخدمة.

معلومات أخرى: ← «الكماليات» انظر

صفحة ar-18

## نظرة عامة

رجاء فرد الصفحة المحتوية على الصور.

← الصورة **A**

الجهاز الرئيسي

1 مفتاح دوّار

a حلقة مضبنة (مؤشر التشغيل)

b تدريج الضبط

2 زر تحرير القفل

3 الذراع المتراوح

4 المحرك الأساسي (أسود)

a فتحة استخدام العدد والأدوات

5 المحرك الأمامي (أصفر)

a الغطاء الواقى لوحدة الإدارة

6 المحرك الخلفي (أحمر)

a الغطاء الواقى لوحدة الإدارة

7 درج تخزين السلك أو بكرة لف السلك\*

8 فتحات الوعاء

لوحدة الاستعمال

9 الأزرار الوظيفية

a أزرار اختيار الوظائف\*

b أزرار الضبط

10 شاشة العرض

وعاء

11 وعاء تقليب من فولاذ لا يصدأ

12 غطاء

a فتحة ملء

أدوات عمل

13 ذراع التقلب الحلزوني المرنة الدوارة

a غطاء حماية مع أزرار طرد

14 المضرب الدوار

a غطاء حماية مع أزرار طرد

15 كلاب عجين

a غطاء حماية مع أزرار طرد

\* حسب الطراز

ملحوظة: بحسب الطراز فإنه يتم توريد ماكينة

المطبخ الخاص مع المزيد من الكماليات.

نتقدم لكم بأصدق التهاني على شرائكم لهذا الجهاز الجديد من ماركة **Bosch**. وتجدون المزيد من المعلومات حول منتجاتنا في موقع الإنترنت الخاص بنا.

[www.bosch-home.com](http://www.bosch-home.com)

تخضع أجهزتنا للتطوير المستمر. ولذا فقد تختلف بعض الوظائف عما هو موجود في هذا الدليل. ففي هذه الحالة نقتد ما إذا كانت هناك نسخة أحدث لهذا الدليل متاحة على موقع الإنترنت الخاص بنا.

كيفية استعمال دليل المستخدم: يمكنك فتح صفحات الغلاف الأمامي لهذا الدليل. فستجد صوراً توضيحية معلمة بالحروف والأرقام سيتم الإشارة إليها تفصيلياً فيما بعد في هذا الدليل (مثل ← متواليّة الصور [B]).

## المحتويات

ar-1	الاستعمال المطابق للتعليمات
ar-1	إرشادات الأمان المهمة
ar-3	نظرة عامة
ar-4	قبل الاستخدام لأول مرة
ar-4	القطع وعناصر الاستعمال
ar-6	التحضير
ar-6	الإعدادات
ar-7	الاستخدام بدون وظائف إضافية
ar-8	استخدام وظيفة الوقت و الميقاتي
ar-9	استخدام نظام SensorControl Plus
ar-11	استخدام الميزان
ar-12	استخدام الملحقات التكميلية
ar-12	التنظيف والعناية
ar-13	وصفات
ar-14	الضبط الدقيق للأدوات
ar-15	أنظمة الأمان
ar-15	التخلص من الجهاز
ar-15	شروط الضمان
ar-16	تعليمات مساعدة لإزالة الأعطال
ar-18	الكماليات

- لا تستخدم العدد إلا إذا كان الوعاء مستخدمًا والغطاء مركبًا وأغطية الحماية عند التشغيل مركبة! عند استخدام الكماليات احرص على تركيب الوعاء والغطاء وغطاء الحماية عند التشغيل، كل بحسب تعليمات استخدامه!
- في أثناء تشغيل الجهاز يجب عدم القيام بأي حال من الأحوال بإدخال اليد في الوعاء أو في فتحة الملء. لا تضع أي أشياء (مثل ملعقة طهي) في الوعاء أو في فتحة الملء. احرص على إبعاد الأيدي والشعر والملابس والأوعية الأخرى عن الأجزاء الدوارة. بعد إيقاف تشغيل الجهاز فإن وحدة الإدارة تظل دائرة لبرهة قصيرة. يجب الانتظار حتى تكون وحدة الإدارة قد أصبحت في وضع السكون التام.
- لا تستخدم مطلقاً أوعية أو كماليات أو قطعتي كماليات في نفس الوقت. عند استخدام الملحقات التكميلية يجب مراعاة هذه التعليمات وتعليمات الاستخدام المرفقة بالملحق التكميلي المعني في كل حالة.
- عند استخدام ملحقات تكميلية احرص على مراعاة الرموز والعلامات الملونة المدونة على الكماليات والمحرك.

### ⚠️ خطر الاختناق!

لا تدع الأطفال يلعبون بمواد التعبئة والتغليف للجهاز.

### ⚠️ تنبيه هام!

- يُنصح بعدم ترك الجهاز دائراً لمدة أطول مما هو لازم لصنع المواد الغذائية. لا تقم بتشغيله دون وجود خليط.
- يجب أن يكون سطح العمل في المتناول ومقاوماً للرطوبة وصلباً ومستويًا وجافاً وذا حجم مناسب، تجنباً للأضرار الناتجة عن الرذاذ وإتاحة العمل بسلاسة.

### ⚠️ هام!

يجب تنظيف الجهاز جيداً بعد كل استخدام له أو بعد طول فترة عدم الاستخدام.  
← «التنظيف والعناية» انظر صفحة ar-12

## الاستعمال المطابق للتعليمات

هذا الجهاز مخصص للاستخدام المنزلي فقط. يجب عدم استخدام الجهاز إلا لمعالجة الكميات ولفترات التشغيل المعتادة في الأغراض المنزلية. لا تتجاوز الكميات المسموح بها.

← «وصفات» انظر صفحة ar-13

هذا الجهاز صالح ومناسب لتقليب وعجن وخفق مواد غذائية. لا يسمح باستخدام الجهاز في معالجة أي أشياء أو أجسام أو عناصر أخرى. عند استخدام أجزاء الملحقات التكميلية المعتمدة من قبل منتج الجهاز يصبح من الممكن استخدام الجهاز في تطبيقات أخرى. لا تستعمل إلا الأجزاء والكماليات الأصلية المصرح بها لتشغيل الجهاز. لا تستخدم مطلقاً قطع الكماليات لأجهزة أخرى. لا تستخدم الجهاز سوى في الأماكن الداخلية وفي درجة حرارة الغرفة، وعلى ارتفاع أقل من 2000 متر فوق مستوى سطح البحر.

## إرشادات الأمان المهمة

يرجى قراءة هذه الإرشادات بعناية، والتصرف بناءً على ذلك ثم الحفاظ عليها! عند نقل الجهاز للغير يجب إرفاق هذا الدليل معه. عدم الالتزام بتطبيق التعليمات الخاصة بالاستخدام الصحيح للجهاز يترتب عليه عدم تحمل منتج الجهاز لأي مسؤولية عن الأضرار الناتجة من جراء ذلك. يُسمح باستخدام هذا الجهاز من قِبَل الأشخاص الذين يعانون من نقص في القدرات الجسدية أو الحسية أو العقلية أو الأشخاص الذين لديهم قصور في الخبرة أو المعرفة شريطة أن يتم مراقبتهم أو توجيههم إلى كيفية الاستخدام الآمن للجهاز مع التأكد من إدراكهم للأخطار المرتبطة بذلك. أما الأطفال فيجب إبعادهم عن الجهاز وعن توصيلاته الكهربائية، ولا يُسمح لهم بتشغيل الجهاز. لا يجوز للأطفال العبث بالجهاز. أعمال التنظيف وصيانة المستعمل لا يسمح بأن يقوم بها الأطفال.

### ⚠️ خطر الصق الكهربائي وخطر الحريق!

- ينبغي توصيل الجهاز فقط بمقبس مركب بطريقة سليمة ومزود بوصلة تأريض على أن تكون شبكة الكهرباء ذات تيار متردد. تأكد من أن نظام أسلاك الحماية الأرضية الخاص بتركيبات المنزل الكهربائية مركبا وفقا للوائح المعنية.
- يجري توصيل وتشغيل الجهاز بالتيار الكهربائي فقط طبقاً للبيانات الموضحة على لوحة المواصفات الفنية. كما يجري استخدام الجهاز فقط إذا لم تكن هناك أضراراً قد لحقت به أو بسلك التوصيل الكهربائي الخاص به. لا يُسمح بإجراء إصلاحات على الجهاز، كاستبدال التيار الكهربائي التالف، إلا من قِبَل مركز خدمة العملاء الخاص بنا، وذلك من أجل تجنب المخاطر.
- لا توصل الجهاز بالمفاتيح الكهربائية التلقائية أو بمقابس التحكم عن بُعد. احرص على مراقبة الجهاز دائماً أثناء تشغيله!
- لا تضع الجهاز على سطح ساخن أو بالقرب منه، مثل صفيحة الموقد. لا تجعل سلك التوصيل الكهربائي يتلامس مع أجزاء ساخنة ولا تسحبه على حواف حادة.
- لا تغمر الجهاز الأساسي أبداً في المياه، ولا تضعه في آلة غسل الأطباق. لا تستخدم جهاز التنظيف بالبخار. لا تستعمل الجهاز ويداك مبتلتان.
- يجب فصل الجهاز من مصدر الطاقة دوماً بعد كل استخدام، في حالة انعدام الإشراف، أو قبل التجميع، أو التفكيك، أو التنظيف، أو في حالة ظهور أخطاء على الجهاز.

### ⚠️ انتبه إلى خطر الإصابة!

- قبل تغيير ملحقات تكميلية أو أجزاء إضافية يتم تحريكها أثناء التشغيل يلزم دائماً إيقاف تشغيل الجهاز وفصله عن شبكة التغذية بالتيار الكهربائي.
- عند إنزال الذراع المتراوح لا تمد يدك إلى داخل العلبة منعاً لتعرض الأصابع أو الأيدي للانحصار. يجب عدم تغيير وضع الذراع المتراوح أثناء وجود الجهاز في وضع التشغيل.



## Kundendienst – Customer Service

**DE Deutschland, Germany**  
BSH Hausgeräte Service GmbH  
Zentralwerkstatt für kleine Hausgeräte  
Trautskirchener Strasse 6-8  
90431 Nürnberg

Online Auftragsstatus, Filterbeutel-  
Konfigurator und viele weitere  
Infos unter:  
[www.bosch-home.com](http://www.bosch-home.com)

Reparaturservice, Ersatzteile &  
Zubehör, Produkt-Informationen:  
Tel.: 0911 70 440 040  
<mailto:cp-servicecenter@bshg.com>  
Wir sind an 365 Tagen rund um die Uhr  
erreichbar.

### **AE United Arab Emirates,** **الإمارات العربية المتحدة**

BSH Home Appliances FZE  
Round About 13,  
Plot Nr MO-0532A  
Jebel Ali Free Zone – Dubai  
Tel.: 04 881 4401  
<mailto:service.uae@bshg.com>  
[www.bosch-home.com/ae](http://www.bosch-home.com/ae)

### **AL Republika e Shqiperise,** **Albania**

ELEKTRO-SERVIS sh.p.k  
Rr. Shkelqim Fusha, Sëllite,  
Pallati "Matrix Konstruktion",  
Kati 0 dhe +1  
1023 Tirane  
Tel.: 4 2278 130, -131  
Fax: 4 2278 130  
<mailto:info@elektro-servis.com>

EXPERT SERVIS  
Rruga e Kavajes,  
Kulla B Nr 223/1 Kati I  
1023 Tirane  
Tel.: 4 480 6061  
Tel.: 4 227 4941  
Fax: 4 227 0448  
Cel: +355 069 60 45555  
<mailto:info@expert-servis.al>

### **AT Österreich, Austria**

BSH Hausgeräte Gesellschaft mbH  
Werkkundendienst für Hausgeräte  
Quellenstrasse 2a  
1100 Wien  
Online Reparaturannahme,  
Ersatzteile und Zubehör und viele  
weitere Infos unter:  
[www.bosch-home.at](http://www.bosch-home.at)  
Reparaturservice, Ersatzteile & Zubehör,  
Produktinformationen  
Tel.: 0810 550 511  
<mailto:vie-stoerungsannahme@bshg.com>  
Wir sind an 365 Tagen rund um die Uhr für  
Sie erreichbar.

### **AU Australia**

BSH Home Appliances Pty. Ltd.  
Gate 1, 1555 Centre Road  
Clayton, Victoria 3168  
Tel.: 1300 369 744\*  
Fax: 1300 306 818  
<mailto:aftersales.au@bshg.com>  
[www.bosch-home.com.au](http://www.bosch-home.com.au)  
\*Mo-Fr: 24 hours

### **BA Bosna i Hercegovina,** **Bosnia-Herzegovina**

"HIGH" d.o.o.  
Gradačacka 29b  
71000 Sarajevo  
Tel.: 061 10 09 05  
Fax: 033 21 35 13  
[mailto:bosch\\_siemens\\_sarajevo@yahoo.com](mailto:bosch_siemens_sarajevo@yahoo.com)

### **BE Belgique, België, Belgium**

BSH Home Appliances S.A.  
Avenue du Laerbeek 74  
Laarbeeklaan 74  
1090 Bruxelles – Brussel  
Tel.: 070 222 141  
Fax: 024 757 291  
<mailto:bru-repairs@bshg.com>  
[www.bosch-home.be](http://www.bosch-home.be)

### **BG Bulgaria**

BSH Domakinski Uredi Bulgaria EOOD  
115K Tsarigradsko Chausse Blvd.  
European Trade Center Building, 5th floor  
1784 Sofia  
Tel.: 0700 208 17  
Fax: 02 878 79 72  
<mailto:informacia.servis-bg@bshg.com>  
[www.bosch.home.bg](http://www.bosch.home.bg)

### **BH Bahrain, مملكة البحرين**

Khalaifat Est.  
P.O. Box 5111  
Manama  
Tel.: 01 7400 553  
<mailto:service@khalaifat.com>

### **BY Belarus, Беларусь**

ООО "БСХ Бытовая техника"  
ten.: 495 737 2961  
<mailto:mok-kdhl@bshg.com>

### **CH Schweiz, Suisse,** **Svizzera, Switzerland**

BSH Hausgeräte AG  
Werkkundendienst für Hausgeräte  
Fahrweidstrasse 80  
8954 Geroldswil  
<mailto:ch-info.hausgeraete@bshg.com>  
Service Tel.: 0848 840 040  
Service Fax: 0848 840 041  
<mailto:ch-reparatur@bshg.com>  
Ersatzteile Tel.: 0848 880 080  
Ersatzteile Fax: 0848 880 081  
<mailto:ch-ersatzteil@bshg.com>  
[www.bosch-home.com](http://www.bosch-home.com)

### **CY Cyprus, Κύπρος**

BSH Ikiakes Syskeves-Service  
39, Arh. Makaariou III Str.  
2407 Egomi/Nikosia (Lefkosia)  
Tel.: 7777 8007  
Fax: 022 658 128  
<mailto:bsh.service.cyprus@cytanet.com.cy>

### **CZ Česká Republika, Czech Republic**

BSH domácí spotřebiče s.r.o.  
Firemní servis domácích spotřebičů  
Pekařská 10b  
155 00 Praha 5  
Tel.: 0251 095 546  
Fax: 0251 095 549  
[www.bosch-home.com/cz](http://www.bosch-home.com/cz)

### **DK Danmark, Denmark**

BSH Hvidevarer A/S  
Telegrafvej 4  
2750 Ballerup  
Tel.: 44 89 89 85  
Fax: 44 89 89 86  
<mailto:BSH-Service-DK@BSHG.com>  
[www.bosch-home.dk](http://www.bosch-home.dk)

### **EE Eesti, Estonia**

SIMSON OÜ  
Türi tn.5  
11313 Tallinn  
Tel.: 0627 8730  
Fax: 0627 8733  
<mailto:servicenet@servicenet.ee>  
[www.simson.ee](http://www.simson.ee)

Renerki Kaubanduse OÜ  
Tammisaare tee 134B (Euronicsi kaupluses)  
12918 Tallinn  
Tel.: 0651 2222  
Fax: 0516 7171  
<mailto:klienditeenindus@renerk.ee>  
[www.renerk.ee](http://www.renerk.ee)

### **Eliser OÜ**

Mustamäe tee 24  
10621 Tallinn  
Tel.: 0665 0090  
<mailto:hooldus@eliser.ee>  
[www.kodumasinatate-remont.ee](http://www.kodumasinatate-remont.ee)

### **ES España, Spain**

BSH Electrodomésticos España S.A.  
Servicio Oficial del Fabricante  
Parque Empresarial PLAZA,  
C/ Manfredonia, 6  
50197 Zaragoza  
Tel.: 902 245 255 o 976 305 713  
Fax: 976 578 425  
<mailto:CAU-Bosch@bshg.com>  
[www.bosch-home.es](http://www.bosch-home.es)

### **FI Suomi, Finland**

BSH Kodinkoneet Oy  
Itälahdenkatu 18 A, PL 123  
00201 Helsinki  
Tel.: 0207 510 700  
Fax: 0207 510 780  
<mailto:Bosch-Service-FI@bshg.com>  
[www.bosch-home.fi](http://www.bosch-home.fi)  
Lankapuhelimesta 8,28 snt/puhelu  
+ 7 snt/min (alv 24%)  
Matkapuhelimesta 8,28 snt/puhelu  
+ 17 snt/min (alv 24%)

### **FR France**

BSH Electroménager S.A.S.  
50 rue Ardoin – CS 50037  
93406 SAINT-OUEN cedex  
Service interventions à domicile:  
01 40 10 11 00  
Service Consommateurs:

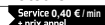
0 892 698 010 

<mailto:soa-bosch-conso@bshg.com>  
Service Pièces Détachées et  
Accessoires:

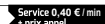
0 892 698 009 

[www.bosch-home.fr](http://www.bosch-home.fr)

**GB Great Britain**

BSH Home Appliances Ltd.  
Grand Union House  
Old Wolverton Road  
Wolverton  
Milton Keynes MK12 5PT  
To arrange an engineer visit, to order spare parts and accessories or for product advice please visit [www.bosch-home.co.uk](http://www.bosch-home.co.uk) or call Tel.: 0344 892 8979\*

\*Calls are charged at the basic rate, please check with your telephone service provider for exact charges

**GR Greece, Ελλάδα**

BSH Ikiakes Siskeves A.B.E.  
Central Branch Service  
17 km E.O. Athinon-Lamias & Potamou 20  
14564 Kifisia  
Πανελλήνιο τηλέφωνο: 181 82 (Αστική χρέωση)  
mailto:nkf-CustomerService@bshg.com  
[www.bosch-home.gr](http://www.bosch-home.gr)

**HK Hong Kong, 香港**

BSH Home Appliances Limited  
Unit 1 & 2, 3rd Floor,  
North Block, Skyway House,  
3 Sham Mong Road  
Tai Kok Tsui, Kowloon  
Hong Kong  
Tel.: 2565 6151  
Fax: 2565 6681  
mailto:bosch.hk.service@bshg.com  
[www.bosch-home.cn](http://www.bosch-home.cn)

**HR Hrvatska, Croatia**

BSH kućni uređaji d.o.o.  
Kneza Branimira 22  
10000 Zagreb  
Tel.: 01 552 08 88  
Fax: 01 640 36 03  
mailto:informacije.servis-hr@bshg.com  
[www.bosch-home.com/hr](http://www.bosch-home.com/hr)

**HU Magyarország, Hungary**

BSH Háztartási Készülék  
Kereskedelmi Kft.  
Háztartási gépek márkaszervize  
Királyhágó tér 8-9.  
1126 Budapest

Hibabejelentés  
Tel.: +361 489 5461  
Fax: +361 201 8786  
mailto:hibabejelentes@bsh.hu  
Alkatrészrendelés  
Tel.: +361 489 5463  
Fax: +361 201 8786  
mailto:alkatrészrendeles@bsh.hu  
[www.bosch-home.com/hu](http://www.bosch-home.com/hu)

**IE Republic of Ireland**

BSH Home Appliances Ltd.  
Unit F4, Ballymount Drive  
Ballymount Industrial Estate  
Walkinstown  
Dublin 12  
Service Requests, Spares and Accessories  
Tel.: 01450 2655\*  
Fax: 01450 2520  
[www.bosch-home.co.uk](http://www.bosch-home.co.uk)  
\*0.03 € per minute at peak.  
Off peak 0.0088 € per minute.

**IL Israel, ישראל**

C/S/B/ Home Appliance Ltd.  
1, Hamasger St.  
North Industrial Park  
Lod, 7129801  
Tel.: 08 9777 222  
Fax: 08 9777 245  
mailto:csb-serv@csb-ltd.co.il  
[www.bosch-home.co.il](http://www.bosch-home.co.il)

**IN India, Bhārat, भारत**

BSH Household Appliances  
Mfg. Pvt. Ltd. Arena House, Main Bldg,  
2nd Floor,  
Plot No. 103, Road No. 12,  
MIDC, Andheri East  
Mumbai 400 093  
Toll Free 1800 266 1880\*  
[www.bosch-home.com/in](http://www.bosch-home.com/in)  
\* Mo-Sa: 8.00am to 8.00pm  
(exclude public holidays)

**IS Iceland**

Smith & Norland hf.  
Noatuni 4  
105 Reykjavik  
Tel.: 0520 3000  
Fax: 0520 3011  
[www.sminor.is](http://www.sminor.is)

**IT Italia, Italy**

BSH Elettrodomestici S.p.A.  
Via. M. Nizzoli 1  
20147 Milano (MI)  
Numero verde 800 829 120  
mailto:info.it@bosch-home.com  
[www.bosch-home.com/it](http://www.bosch-home.com/it)

**KZ Kazakhstan, Қазақстан**

IP Turebekov Yerzhan  
Nurmanovich  
Jangeldina str. 15  
Shimkent 160018  
Tel.: 0252 31 00 06  
mailto:evrika\_kz@mail.ru

**LB Lebanon, لبنان**

Teheni, Hana & Co.  
Boulevard Dora 4043 Beyrouth  
P.O. Box 90449  
Jdeideh, 1202 2040  
Tel.: 01 255 211  
mailto:Info@Teheni-Hana.com

**LT Lietuva, Lithuania**

Senuku prekybos centras UAB  
Jonavos g. 62  
44192 Kaunas  
Tel.: 0372 12146  
Fax: 0372 12165  
[www.senukai.lt](http://www.senukai.lt)

UAB "AG Service"  
R. Kalantos g. 32  
52494 Kaunas  
Tel.: 0700 556 55  
Fax: 037 331 363  
mailto:servisas@agservice.lt  
[www.agservice.lt](http://www.agservice.lt)

Baltic Continent Ltd.  
Lukšio g. 23  
09132 Vilnius  
Tel.: 05 274 1788  
Fax: 05 274 1722  
mailto:info@balticcontinent.lt  
[www.balticcontinent.lt](http://www.balticcontinent.lt)

**LU Luxembourg**

BSH électroménagers S.A.  
13-15, ZI Breedeweues  
1259 Senningerberg  
Tel.: 26349 300  
Fax: 26349 315  
Reparaturen: lux-repair@bshg.com  
Ersatzteile: lux-spare@bshg.com  
[www.bosch-home.com/lu](http://www.bosch-home.com/lu)

**LV Latvija, Latvia**

SIA "General Serviss"  
Bulju iela 70c  
1067 Rīga  
Tel.: 06742 52 32  
mailto:info@serviscentrs.lv  
[www.serviscentrs.lv](http://www.serviscentrs.lv)

Elkor Serviss  
Brīvības gatve 201  
1039 Rīga  
Tel.: 067 070 520; -36  
Fax: 067 070 524  
mailto:info@elkorserviss.lv  
[www.elkorserviss.lv](http://www.elkorserviss.lv)

Sia Elektronika-Serviss  
Tadaikū iela 4  
1004 Rīga  
Tel.: 067 717 060  
Fax: 067 601 235  
mailto:serviss@elektronika.lv  
[www.elektronika.lv](http://www.elektronika.lv)

**MD Moldova**

S.R.L. "Rialto-Studio"  
ул. Цуцева 98  
2012 Кишинев  
тел./ факс: 022 23 81 80  
mailto:bosch-md@mail.ru

**ME Crna Gora, Montenegro**

Elektronika komerc  
Ul. Slobode 17  
84000 Bijelo Polje  
Tel./Fax: 050 432 575  
Mobil: 069 324 812  
mailto:ekobosch.servis@t-com.me

**MK Macedonia, Македонија**

GORENEC  
Jane Sandanski 69 lok. 3  
1000 Skopje  
Tel.: 022 454 600  
Mobil: 070 697 463  
mailto:gorenecc@yahoo.com

**MT Malta**

Oxford House Ltd.  
Notabile Road  
Mriehel BKR 14  
Tel.: 021 442 334  
Fax: 021 488 656  
[www.oxfordhouse.com.mt](http://www.oxfordhouse.com.mt)

**MV Raajjeyge Jumhooriyyaa, Maldives**

Lintel Investments  
Ma. Maadheli, Majeedhee Magu  
Malé  
Tel.: 0331 0742  
mailto:mohamed.zuhree@  
lintel.com.mv

**NL Nederlande, Netherlands**

BSH Huishoudapparaten B.V.  
Taurusavenue 36  
2132 LS Hoofddorp  
Storingsmelding:  
Tel.: 088 424 4010  
Fax: 088 424 4845  
mailto:bosch-contactcenter@bshg.com

Onderdelenverkoop:  
Tel.: 088 424 4010  
Fax: 088 424 4801  
mailto:bosch-onderdelen@bshg.com  
www.bosch-home.nl

**NO Norge, Norway**

BSH Husholdningsapparater A/S  
Grensesvingen 9  
0661 Oslo  
Tel.: 22 66 06 00  
Fax: 22 66 05 50  
mailto:Bosch-Service-NO@bshg.com  
www.bosch-home.no

**NZ New Zealand**

BSH Home Appliances Ltd.  
Unit F 2, 4 Orbit Drive  
Mairangi Bay  
Auckland 0632  
Tel.: 0800 245 700\*  
Fax: 0800 256 535  
mailto:aftersales.nz@bshg.com  
www.bosch-home.co.nz  
\* Mo-Fr: 8.30am to 4.00pm  
(exclude public holidays)

**PL Polska, Poland**

BSH Sprzet Gospodarstwa  
Domowego sp. z o.o.  
Al. Jerolimskie 183  
02-222 Warszawa  
Centrala Serwisu  
Tel.: 801 191 534  
Fax: 022 572 7709  
mailto:Serwis.Fabryczny@bshg.com  
www.bosch-home.pl

**PT Portugal**

BSHP Electrodomesticos,  
Sociedade Unipessoal, Lda.  
Rua Alto do Montijo, n° 15  
2790-012 Carnaxide  
Tel.: 214 250 730  
Fax: 214 250 701  
mailto:bosch.electrodomesticos.pt@bshg.com  
www.bosch-home.pt

**RO România, Romania**

BSH Electrocasnice srl.  
Sos. Bucuresti-Ploiesti,  
nr. 19-21, sect. 1  
13682 Bucuresti  
Tel.: 021 203 9748  
Fax: 021 203 9733  
mailto:service.romania@bshg.com  
www.bosch-home.ro

**RU Russia, Россия**

ООО "БСХ Бытовая техника"  
Сервис от производителя  
Малая Калужская 19/1  
119071 Москва  
тел.: 495 737 2961  
mailto:mok-kdhl@bshg.com  
www.bosch-home.com

**SA Kingdom Saudi Arabia,**

المملكة العربية السعودية  
Abdul Latif Jameel Electronics  
and Airconditioning Co. Ltd.  
BOSCH Service centre,  
Kilo 5 Old Makkah Road  
(Next to Toyota), Jamiah Dist.  
P.O.Box 7997  
Jeddah 21472  
Tel.: 800 244 0043  
mailto:kunnumalsp@alj.com  
www.aljelectronics.com.sa

**SE Sverige, Sweden**

BSH Home Appliances AB  
Landsvägen 32  
169 29 Solna  
Tel.: 0771 11 22 77 local rate  
mailto:Bosch-Service-SE@bshg.com  
www.bosch-home.se

**SG Singapore, 新加坡**

BSH Home Appliances Pte. Ltd.  
Block 4012, Ang Mo Kio Avenue 10  
#01-01 Techplace 1  
Singapore 569628  
Tel.: 6751 5000\*  
Fax: 6751 5005  
mailto:bshsgp.service@bshg.com  
www.bosch-home.com.sg  
\* Mo-Fr: 8.30am to 7.00pm, Sa: 8.30am to 5.30pm  
(exclude public holidays)

**SI Slovenija, Slovenia**

BSH Hišni aparati d.o.o.  
Litostrojska 48  
1000 Ljubljana  
Tel.: 01 583 07 00  
Fax: 01 583 08 89  
mailto:informacije.servis@bshg.com  
www.bosch-home.com/si

**SK Slovensko, Slovakia**

BSH domácí spotřebiče s.r.o.  
Organizačná zložka Bratislava  
Galvaniho 17/C  
821 04 Bratislava  
Tel.: 02 44 45 20 41  
mailto:opravy@bshg.com  
www.bosch-home.com/sk

**TR Türkiye, Turkey**

BSH Ev Aletleri Sanayi  
ve Ticaret A.Ş.  
Fatih Sultan Mehmet Mahallesi  
Balkan Caddesi No: 51  
34771 Ümraniye, İstanbul  
Tel.: 0 216 444 6333\*  
Fax: 0 216 528 9188\*  
mailto:careline.turkey@bshg.com  
www.bosch-home.com/tr

\* Çağrı merkezini sabit hatlardan  
aramanın bedeli şehir içi ücretlendirmede,  
Çep telefonlarından ise kullanılan  
tarifeye göre değişiklik göstermektedir

**TW Taiwan, 台灣**

我們期盼您不斷的鼓勵與指導，  
任何諮詢或服務需求，  
歡迎洽詢客服專線  
BSH Home Appliances Private Limited  
台北市內湖區洲子街80號11樓  
11F., No.80, Zhouzi St., Neihu Dist.  
Taipei City 11493  
Tel.: 0800 368 888  
Fax: 02 2627 9788  
mailto:bshstzn-service@bshg.com  
www.bosch-home.com.tw

**UA Ukraine, Україна**

ТОВ "БСХ Побутова Техніка"  
тел.: 044 490 2095  
mailto:bsh-service.ua@bshg.com  
www.bosch-home.com.ua

**XK Kosovo**

Service-General SH.P.K.  
Rruga Mag Prishtine-Ferizaj  
70000 Ferizaj  
Tel.: 0290 321 434  
Tel.: 0290 330 723  
mailto:a\_service@gama-electronics.com

**XS Srbija, Serbia**

BSH Kućni aparati d.o.o.  
Milutina Milankovića br. 9ž  
11070 Novi Beograd  
Tel.: 011 353 70 08  
Fax: 011 205 23 89  
mailto:informacije.servis-sr@bshg.com  
www.bosch-home.rs

**ZA South Africa**

BSH Home Appliances (Pty) Ltd.  
15th Road Randjespark  
Private Bag X36, Randjespark  
1685 Midrand – Johannesburg  
Tel.: 086 002 6724  
Fax: 086 617 1780  
mailto:applianceserviceza@bshg.com  
www.bosch-home.com/za

 Beratung und Reparaturauftrag bei Störungen

DE 0911 70 440 040

AT 0810 550 511

CH 0848 840 040

Die Kontaktdaten aller Länder finden Sie im beiliegenden Kundendienst-Verzeichnis.

**Robert Bosch Hausgeräte GmbH**

**Carl-Wery-Straße 34**

**81739 München, GERMANY**

**[www.bosch-home.com](http://www.bosch-home.com)**



**8001065854**

970515

A

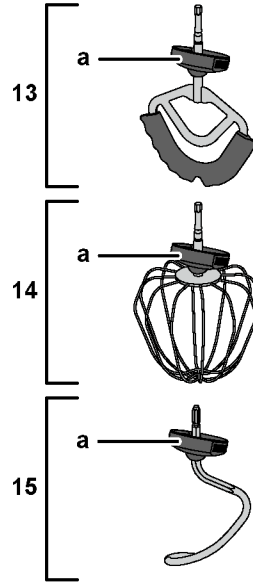
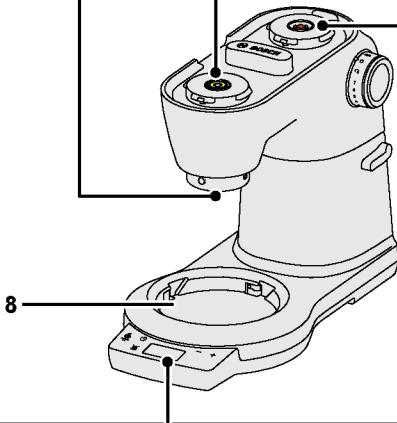
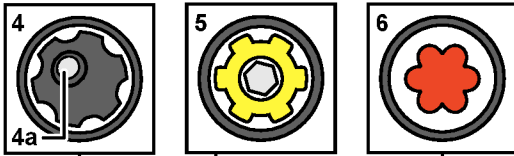
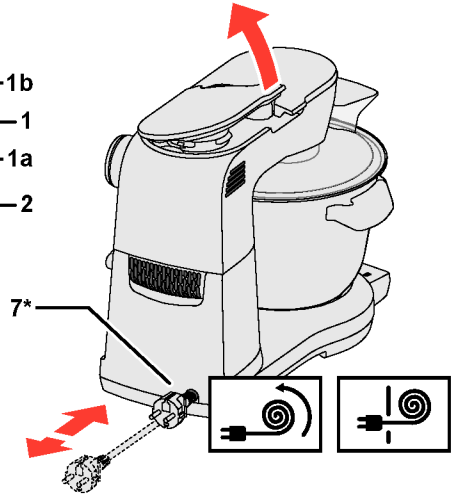
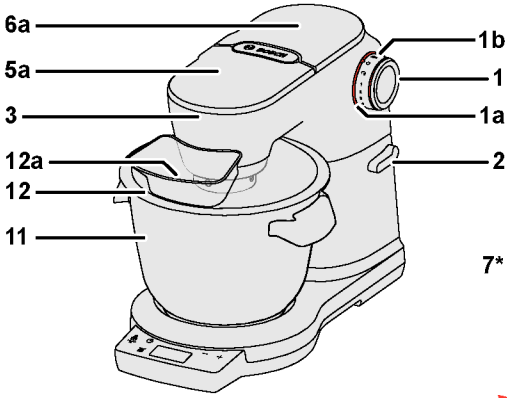

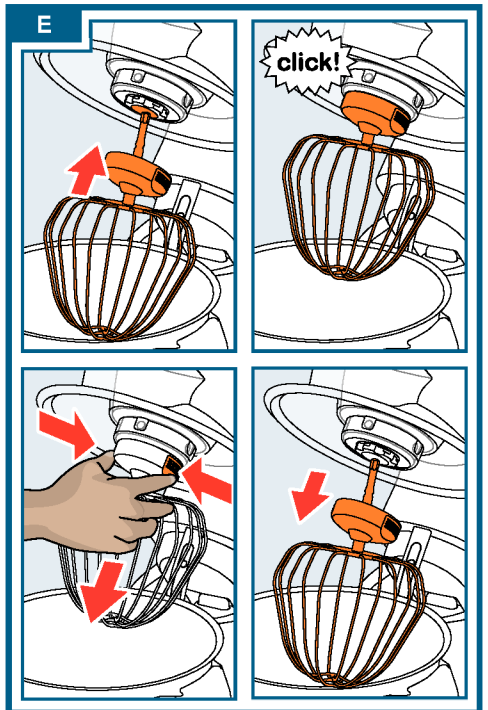
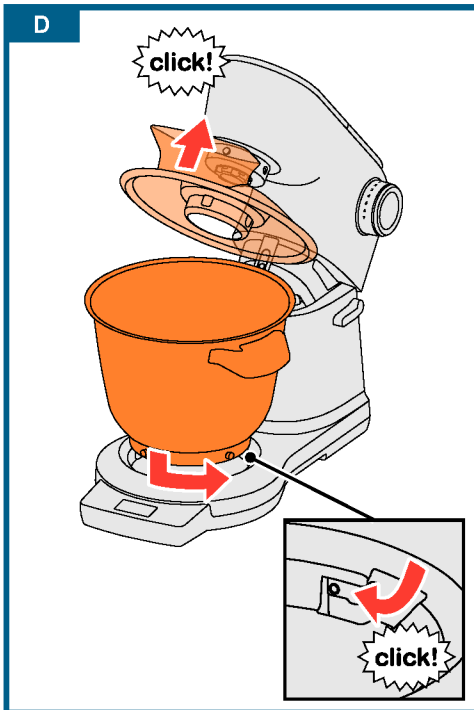
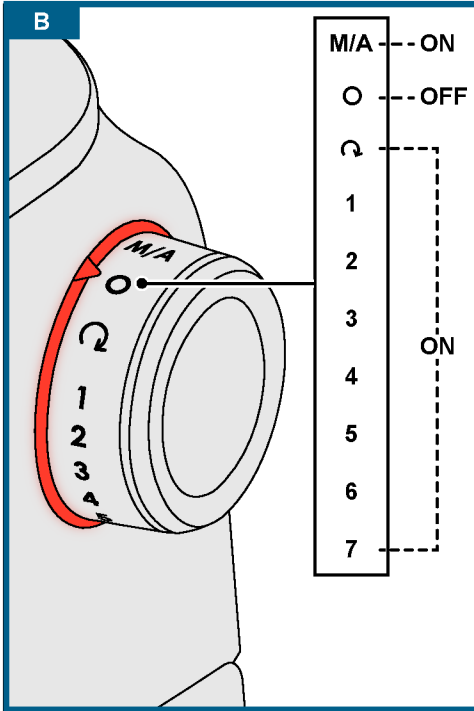

F

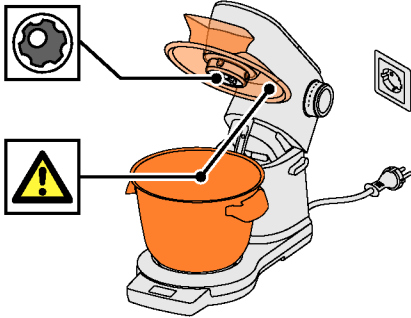

1

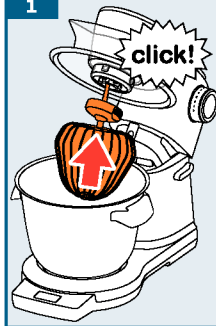

2

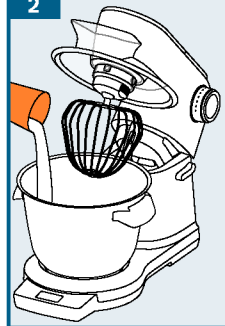

3



4

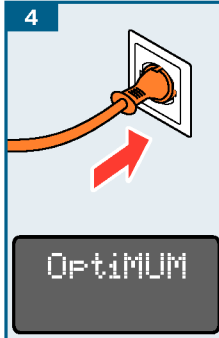

5



6



7

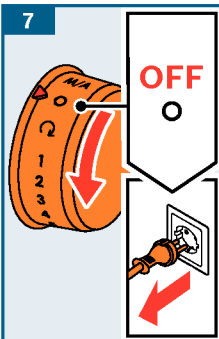

8

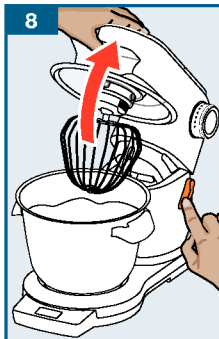

9

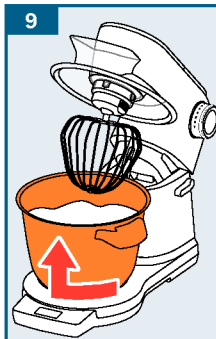

10

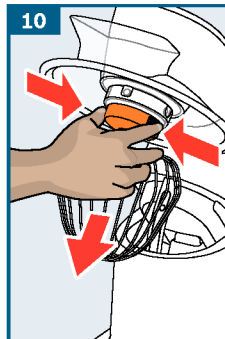

11

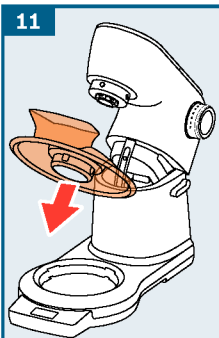

12

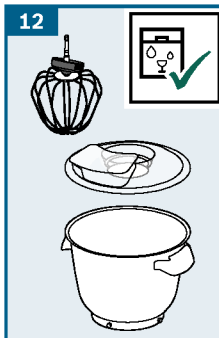

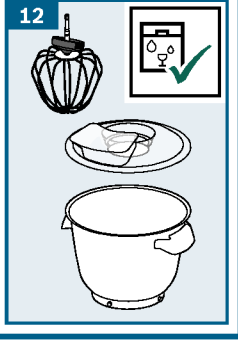
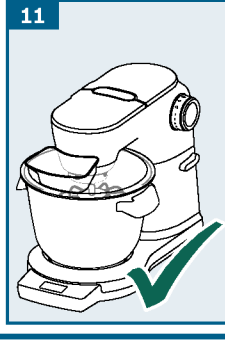
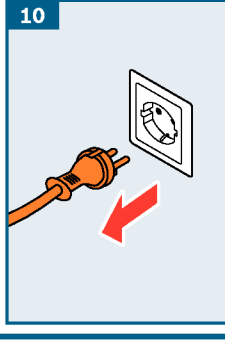
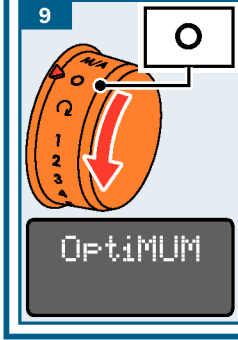
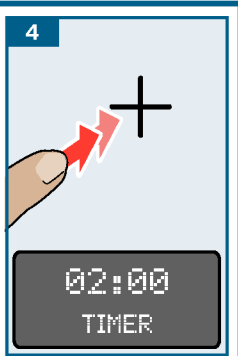
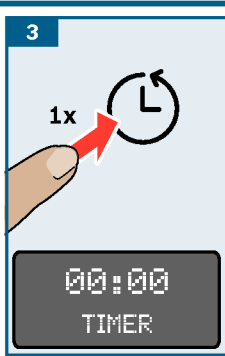
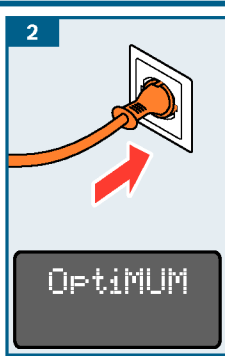
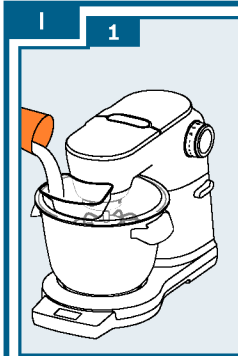
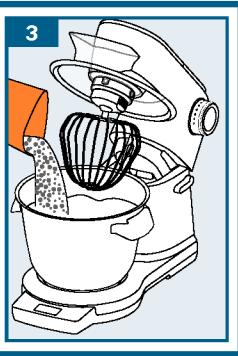
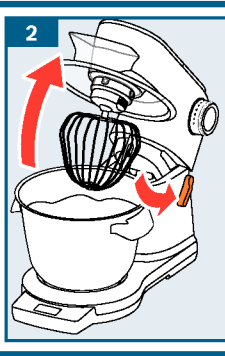
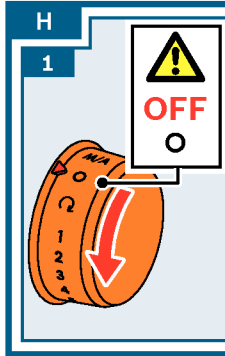
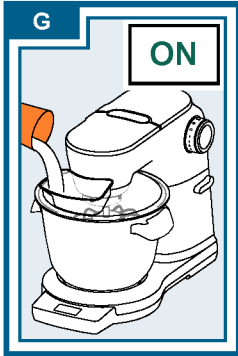



**J**

- 1 click!
- 2 click!
- 3 OptiMUM
- 4
- 5 SensorControl Plus

CREAM
- 6 SensorControl Plus

EGG WHITE
- 7 EGG WHITE  
HOLD ROTARY SWITCH ON M/A FOR 2s
- 8 ON M/A  
2 sec
- 9 ON M/A
- 10 AUTO ON  
EGG WHITE  
SENSOR CONTROL PLUS
- 11 AUTO OFF  
beep!  
FINISH
- 12 AUTO OFF  
click!  
OptiMUM
- 13
- 14
- 15

**K**

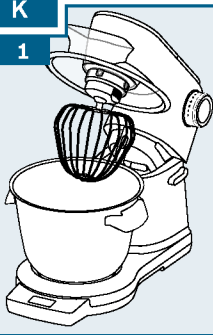
1  **OptiMUM**

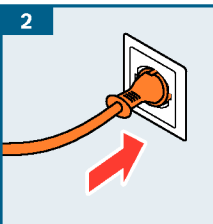
2  **0g**  
SCALE

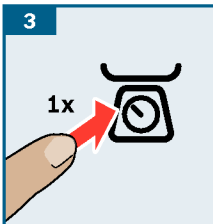
3  **0g**  
SCALE

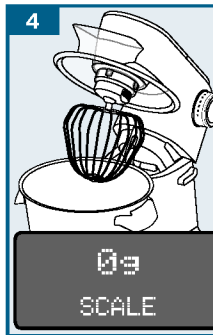
4  **0g**  
SCALE

5  **750g**  
SCALE ✓

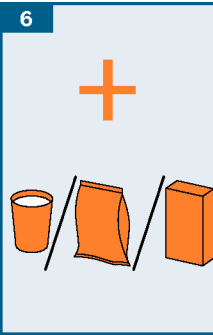
6  **0g**  
SCALE

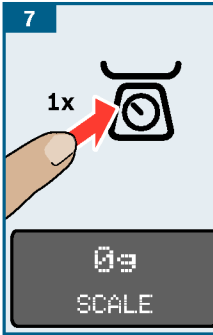
7  **0g**  
SCALE

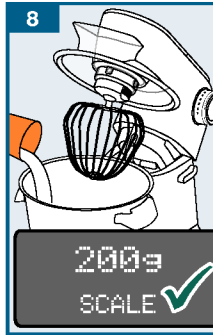
8  **200g**  
SCALE ✓

**L**

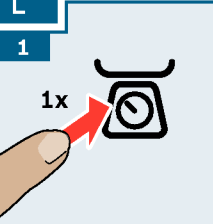
1  **SCALE**

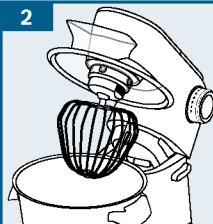
2  **0g**  
SCALE

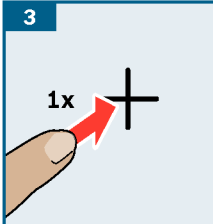
3  **100g**  
SCALE ▼

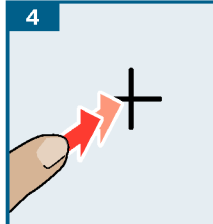
4  **500g**  
SCALE ▼

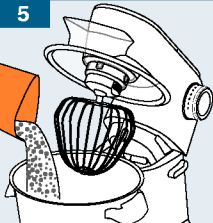
5  **65g**  
SCALE ▼

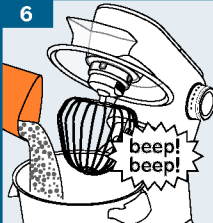
6  **40g**  
SCALE ▼

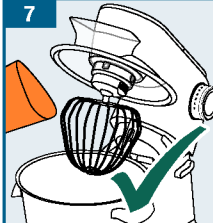
7  **0g**  
SCALE ▼

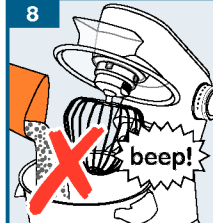
8  **-25g**  
SCALE ▼

1



Tools

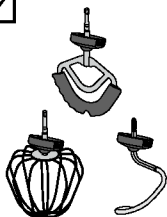

2

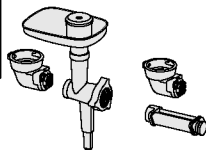
MUZ9HA1,  
MUZ9FW1,  
MUZ9PP1, ...

3

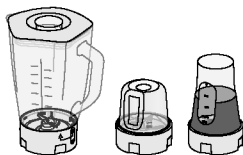
MUZ9MX1,  
MUZ9TM1, ...

4





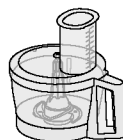

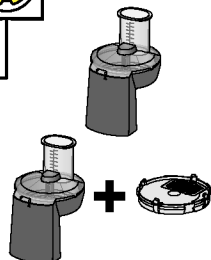

MUZ9VLP1, ...

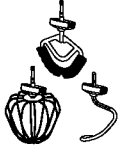

5

MUZ9VL1,  
MUZ9CC1, ...

N				
	✓	✓	✓	✓
	⚠ X	✓	✓	✓
	⚠ X	✓	✓	✓

