

SIEMENS



Volautomatische espressomachine

Ekspres do kawy

Автоматическая кофемашина

T190...HC

[siemens-home.bsh-group.com/welcome](http://siemens-home.bsh-group.com/welcome)

nl	Gebruiksaanwijzing .....	6
pl	Instrukcja obsługi .....	45
ru	Правила пользования .....	85

Register  
your  
product  
online



A



B

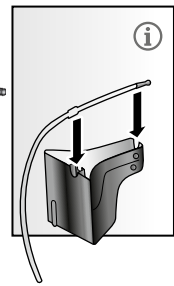

C\*\*



D\*\*



E



F

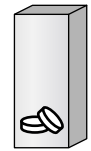

G\*\*



H

**1**



1

2

3

4

5

6

20\*

19\*

18\*

17\*

16

15

14

13

12

11

10

9

8

7

9

E-Nr. .... FD... ..

**2**

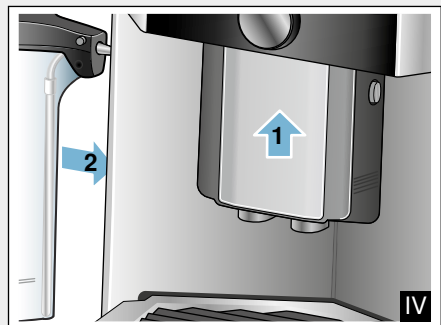
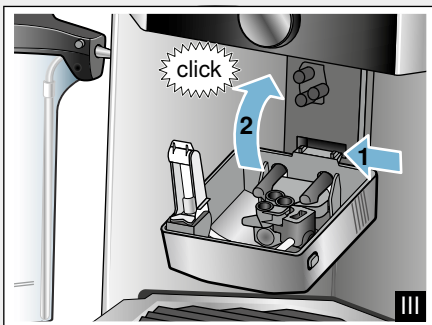
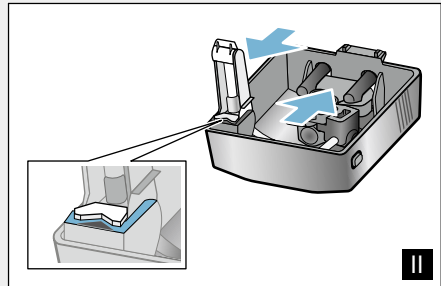
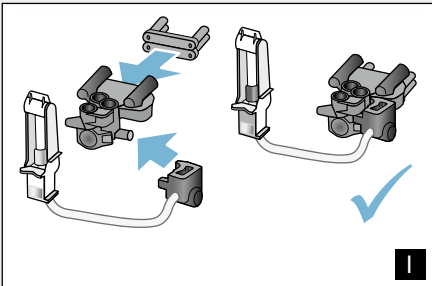
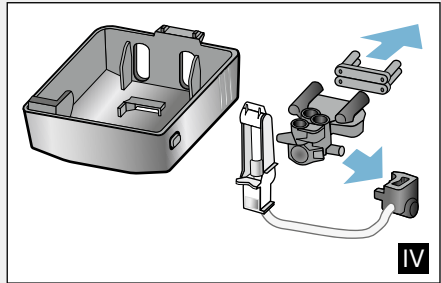
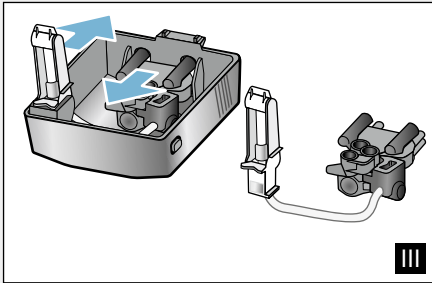
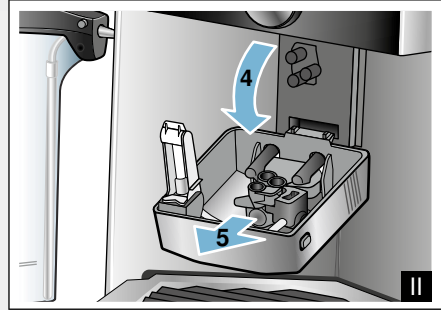
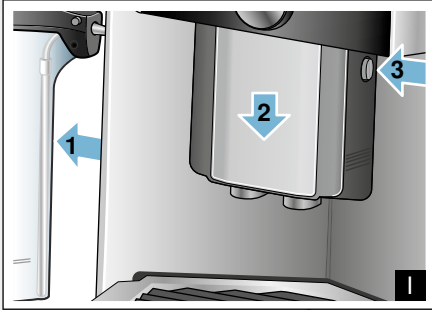

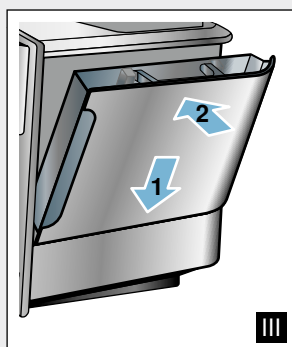
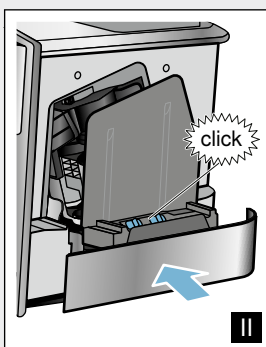
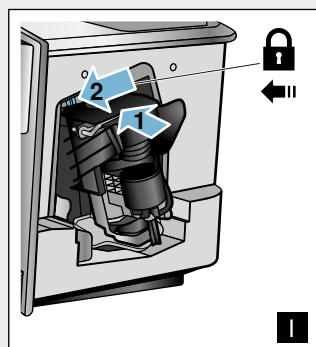
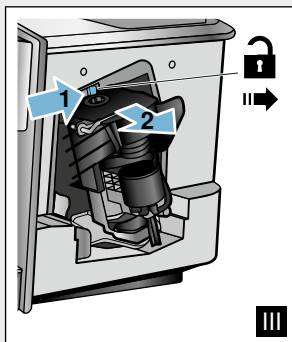
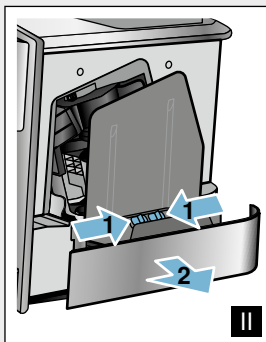
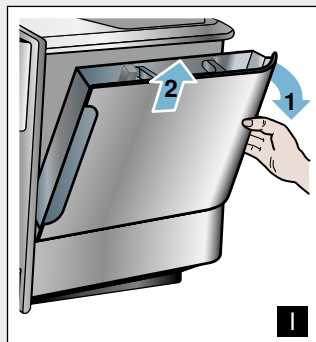

4

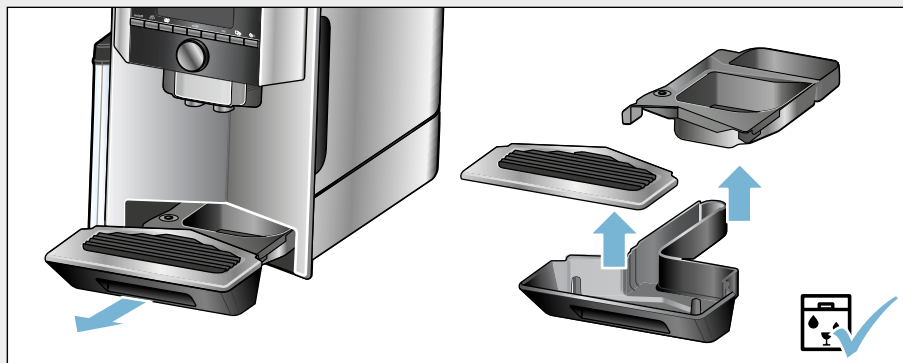

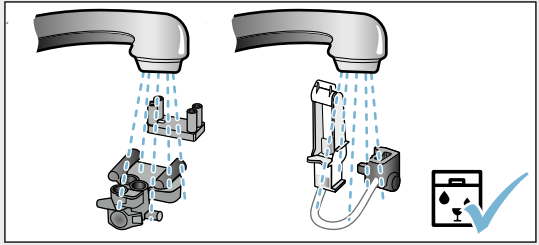
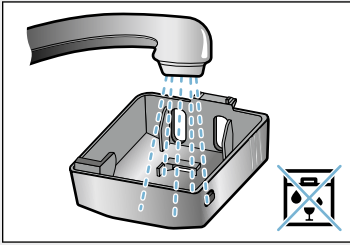

6

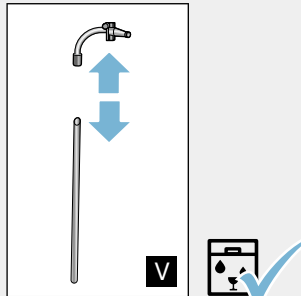
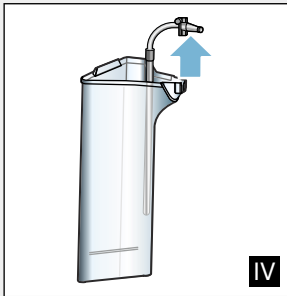
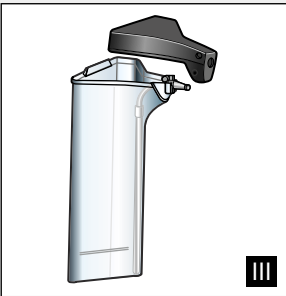
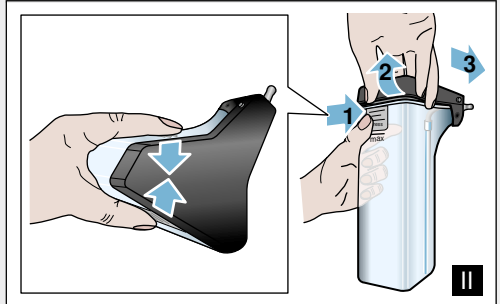

7

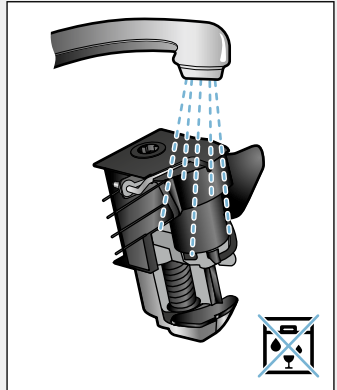
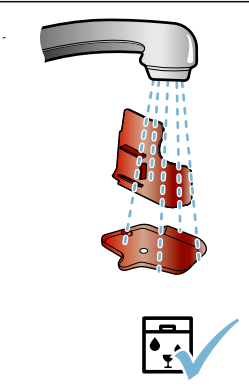
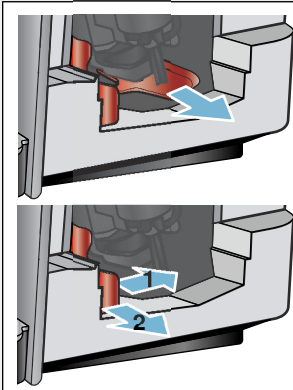

8

# Inhoudsopgave

	<b>Gebruik volgens de voorschriften</b> . . . . .	<b>7</b>		<b>Menu-instellingen</b> . . . . .	<b>25</b>
	<b>Belangrijke veiligheidsvoorschriften</b> . . . . .	<b>7</b>		Instellingen veranderen . . . . .	25
	<b>Milieubescherming</b> . . . . .	<b>9</b>		Programma "Waterfilter" of "Vorstbeveiliging" starten . . . . .	28
	Energiebesparing . . . . .	9		<b>Home Connect</b> . . . . .	<b>29</b>
	Milieuvriendelijk afvoeren . . . . .	9		Instellen . . . . .	30
	<b>Het apparaat leren kennen</b> . . . . .	<b>10</b>		Wi-Fi in- en uitschakelen . . . . .	31
	Standaarduitvoering . . . . .	10		Andere instellingen . . . . .	32
	Montage en onderdelen . . . . .	10		Apparaatinfo . . . . .	33
	Bedieningselementen . . . . .	11		Display . . . . .	33
	<b>Toebehoren</b> . . . . .	<b>12</b>		Aanwijzing voor gegevensbeveiliging	33
	<b>Voor het eerste gebruik</b> . . . . .	<b>13</b>		Conformiteitsverklaring . . . . .	34
	Apparaat installeren en aansluiten . . . . .	13		<b>Dagelijks onderhoud en reiniging</b> . . . . .	<b>34</b>
	Apparaat in gebruik nemen . . . . .	13		Schoonmaakmiddelen . . . . .	34
	<b>Apparaat bedienen</b> . . . . .	<b>15</b>		Apparaat reinigen . . . . .	35
	Drank selecteren . . . . .	15		Melksysteem reinigen . . . . .	36
	Koffiedrank van versgemalen bonen zetten . . . . .	16		Zetgroep reinigen . . . . .	36
	Koffiedrank klaarmaken met behulp van de koffiepoeder . . . . .	17		<b>Serviceprogramma's</b> . . . . .	<b>37</b>
	Koffiedrank met melk bereiden . . . . .	17		Melksysteem spoelen . . . . .	38
	Warm water afnemen . . . . .	19		Ontkalken . . . . .	39
	Drankinstellingen aanpassen . . . . .	20		Reinigen . . . . .	39
	Instellen van de maalfijnheid . . . . .	22		calc'nClean . . . . .	40
	Kopjeswarmer . . . . .	23		<b>Wat te doen bij storingen?</b> . . . . .	<b>41</b>
	<b>Personalisering</b> . . . . .	<b>23</b>		<b>Servicedienst</b> . . . . .	<b>44</b>
	Gebruikersprofiel aanmaken . . . . .	23		Technische gegevens . . . . .	44
	Gebruikersprofiel bewerken of wissen . . . . .	24		E-nummer en FD-nummer . . . . .	44
	Individuele dranken opslaan . . . . .	24		Garantievoorwaarden . . . . .	44
	<b>Kinderslot</b> . . . . .	<b>25</b>			
	Kinderslot activeren . . . . .	25			
	Kinderslot deactiveren . . . . .	25			



## Gebruik volgens de voorschriften

Controleer het apparaat na het uitpakken. Niet aansluiten in geval van transportschade.

Dit apparaat is alleen bestemd voor huishoudelijk gebruik en de huiselijke omgeving.

Gebruik het apparaat alleen binnenshuis bij kamertemperatuur en tot 2000 m boven de zeespiegel.



## Belangrijke veiligheidsvoorschriften

Lees de gebruiksaanwijzing zorgvuldig door, houd u eraan en bewaar hem goed. Geef u het apparaat door aan derden, voeg deze gebruiksaanwijzing er dan bij.

Dit apparaat kan worden bediend door kinderen vanaf 8 jaar en door personen met fysieke, sensorische of geestelijke beperkingen of met gebrekkige ervaring en/of kennis, indien zij onder toezicht staan of zijn geïnstrueerd in het veilige gebruik van het apparaat en de daaruit resulterende gevaren hebben begrepen. Kinderen jonger dan 8 jaar dienen uit de buurt van het apparaat en het aansluitsnoer te worden gehouden en mogen het apparaat niet bedienen. Kinderen mogen niet met het apparaat spelen. Reiniging en gebruikersonderhoud mogen niet door kinderen worden uitgevoerd, tenzij de kinderen 8 jaar of ouder zijn en zij deze werkzaamheden onder toezicht uitvoeren.

**⚠ Waarschuwing**  
**Gevaar voor een elektrische schok!**

- Het apparaat mag uitsluitend via een conform de voorschriften geïnstalleerd stopcontact met randaarde op een stroomnet met wisselstroom worden aangesloten. Overtuig u ervan dat het randaardesysteem van de elektrische huisinstallatie conform de elektrotechnische voorschriften is geïnstalleerd.
- Het apparaat uitsluitend aansluiten en gebruiken volgens de gegevens op het typeplaatje. Wanneer de netaansluiting van dit apparaat wordt beschadigd, moet dit door de servicedienst worden vervangen.
- Gebruik het apparaat uitsluitend indien aansluitsnoer en apparaat geen beschadigingen vertonen. Trek bij storingen direct de stekker uit het stopcontact of schakel de netspanning uit.
- Om gevaren te voorkomen mogen reparaties aan het apparaat uitsluitend worden uitgevoerd door onze klantenservice.
- Het apparaat en het aansluitsnoer nooit onderdompelen in water.

**⚠ Waarschuwing**  
**Gevaar voor brandwonden (Home Connect)!**

Als het starten op afstand wordt uitgevoerd zonder erbij te blijven, kunnen derden brandwonden oplopen wanneer zij tijdens de drankafgifte hun handen onder de koffie-uitloop houden. Zorg daarom dat er geen letsel of materiële schade kan optreden wanneer u het starten op afstand uitvoert zonder erbij te blijven. Neem vooral maatregelen ter bescherming van kinderen.

**⚠ Waarschuwing**  
**Gevaar door magnetisme!**

Het apparaat bevat permanentmagneten die elektronische implantaten, zoals pacemakers of insulinepompen, kunnen beïnvloeden. Draggers van elektronische implantaten dienen een minimumafstand van 10 cm tot het apparaat en bij het wegnemen to de volgende delen aan te houden: melkreservoir, melksysteem, watertank en zetgroep.

**⚠ Waarschuwing**  
**Kans op stikken!**

Laat kinderen niet met verpakkingsmateriaal spelen. Bewaar kleine onderdelen op een veilige plaats, deze kunnen ingeslikt worden.



**⚠ Waarschuwing****Risico van verbranding!**

- Het melksysteem wordt zeer heet. De melkschuimer mag na gebruik pas worden aangeraakt wanneer hij is afgekoeld.
- Na het gebruik kunnen de oppervlakken zoals bijv. kopjeswarmer nog enige tijd heet zijn.

**⚠ Waarschuwing****Risico van letsel!**

- Onjuist gebruik van het apparaat kan letsel tot gevolg hebben.
- Grijp niet in de maler.

**Milieubescherming****Energiebesparing**

- Als het apparaat niet wordt gebruikt, schakel het dan uit.
- Het interval voor de automatische uitschakeling op de kleinste waarde instellen.
- Onderbreek, indien mogelijk niet het tappen van koffie of melkschuim. Het voortijdig onderbreken leidt tot een verhoogd energieverbruik en tot sneller vollopen van de lekschaal.
- Ontkalk het apparaat regelmatig om kalkafzettingen te voorkomen. Kalkresten leiden tot een hoger energieverbruik.

**Milieuvriendelijk afvoeren**

Voer de verpakking op een milieuvriendelijke manier af.



Dit apparaat is gekenmerkt in overeenstemming met de Europese richtlijn 2012/19/EU betreffende afgedankte elektrische en elektronische apparatuur (waste electrical and electronic equipment - WEEE).

De richtlijn geeft het kader aan voor de in de EU geldige terugneming en verwerking van oude apparaten.

Vraag bij uw speciaalzaak om actuele informatie over het afvoeren van afval.

## Het apparaat leren kennen

In dit hoofdstuk vindt u een overzicht van de omvang van de levering, de opbouw en de bestanddelen van het apparaat. Bovendien leert u de verschillende bedieningselementen kennen.

**Aanwijzing:** Afhankelijk van het apparaattype zijn kleur- en detailafwijkingen mogelijk.

De gebruiksaanwijzing beschrijft twee apparaatvarianten.

- Apparaat met een bonenreservoir
- Apparaat met twee bonenreservoirs

### Voor het gebruik van deze gebruiksaanwijzing:

De omslagpagina's van de gebruiksaanwijzing kunt u aan de voorzijde uitklappen. De illustraties zijn van nummers voorzien waarnaar in de gebruiksaanwijzing wordt verwezen.

Voorbeeld: → afb. **1**

## Standaarduitvoering

→ Afb. **1**

- A Volautomatische espressomachine
- B Melkreservoir (reservoir, deksel, stijgbuis, aansluitslang)
- C\*\* Adapter voor het melkreservoir
- D\*\* Waterfilter
- E Maatlepel
- F Teststrip voor de hardheid van het water
- G\*\* Ontkalkingstabletten
- H Gebruiksaanwijzing

Met \*\* gemarkeerde positie wordt alleen voor bepaalde apparaten gebruikt.

## Montage en onderdelen









→ Afb. **2**

- 1 Display
- 2 Bedieningspaneel
- 3 Draaiknop/start stop (Navigatie door draaien en indrukken)
- 4 Uitloopsysteem (koffie, melk, heet water) in hoogte verstelbaar
- 5 Melkreservoir (reservoir, deksel, stijgbuis, aansluitslang)
- 6 Lekschaal (koffiedikreservoir, lekrooster)
- 7 Afdekking zetkamer
- 8 Watertank
- 9 Typeplaatje
- 10 Geïntegreerde greep watertank
- 11 Kopjeswarmer
- 12 LED-indicatie kopjeswarmer
- 13 Poedervak (gem. koffie, reinigingstablet)
- 14 Bonenreservoir
- 15 Draaiknop voor instelling maalfijnheid
- 16 Aromadeksel
- 17\* Aromadeksel
- 18\* Bonenreservoir
- 19\* Draaiknop voor instelling maalfijnheid
- 20\* Keuzetoetsen bonenreservoir, verlicht

### Afhankelijk van het model:

Met \* gekenmerkte posities zijn alleen aanwezig in een apparaat met twee bonenreservoirs.

## Bedieningselementen

Toets	Betekenis
on/off	<p>Apparaat in- en uitschakelen De machine spoelt automatisch als deze wordt in- en uitgeschakeld. Het apparaat spoelt niet wanneer:</p> <ul style="list-style-type: none"> <li>■ het bij het inschakelen nog warm is.</li> <li>■ er voor het uitschakelen geen koffie werd gezet.</li> </ul> <p>Het apparaat is gebruiksklaar wanneer in het display de symbolen voor de drankselectie en de toets on/off branden.</p>
	<p>Personalisering Het apparaat biedt de mogelijkheid persoonlijke instellingen voor koffiedranken op te slaan en op te roepen. → "Personalisering" op pagina 23</p>
	<p>Koffiesterkte Aanpassen van de koffiesterkte. → "Drankinstellingen aanpassen" op pagina 20</p>
milk	<p>Kort indrukken: Instelling melkaandeel in drank als % Als drank of als ingrediënt van speciale koffiedranken. → "Drankinstellingen aanpassen" op pagina 20 Ten minste 4 seconden ingedrukt houden: Kinderbeveiliging → "Kinderslot" op pagina 25</p>
ml	<p>Drankhoeveelheid in milliliters. → "Drankinstellingen aanpassen" op pagina 20</p>
	<p>2 Dranken Bereiden van twee dranken gelijktijdig. Kopjes naast elkaar onder de koffie-uitloop plaatsen. → "Drankinstellingen aanpassen" op pagina 20</p>
	<p>Menu-instellingen/serviceprogramma's Kort op de toets /i drukken om menu-instellingen en serviceprogramma's op te roepen. Opnieuw kort op de toets /i drukken om terug te keren naar de drankselectie. Na ca. 10 seconden zonder bediening schakelt het apparaat automatisch terug in de drankselectie. <b>Aanwijzing:</b> De toets /i ten minste 5 seconden ingedrukt houden om de menu-instellingen direct op te roepen.</p>
	<p>Navigatietoetsen Om in het display te navigeren. In de "Barista-modus" zijn extra functies aan de navigatietoetsen toegewezen. In deze instelling kunnen bijvoorbeeld nog verdere drankaanpassingen worden uitgevoerd. → "Drankinstellingen aanpassen" op pagina 20</p>

## Display

Op het display  worden de geselecteerde dranken, instellingen en instelmogelijkheden, evenals meldingen over de bedrijfstoestand weergegeven.

Op het display wordt extra informatie weergegeven, deze wordt – na korte tijd of nadat deze door een toetsbediening werd bevestigd – uitgeschakeld.

In het display wordt ook tot handelingen opgeroepen.

De afzonderlijke handelingsstappen worden op het display weergegeven.

Nadat de gevraagde handeling is uitgevoerd, bijv. "Waterreservoir vullen", verdwijnt de desbetreffende melding.

## Draaiknop

De draaiknop  heeft verschillende functies.

- Draaien: in het display navigeren en instellingen wijzigen.
- Indrukken: drankbereiding of serviceprogramma starten, menukeuze bevestigen.
- Indrukken tijdens de drankbereiding: drankafgifte vroegtijdig stoppen.

## Toebehoren

Onderstaand toebehoren is in de handel en via de servicedienst verkrijgbaar:

Toebehoren	Bestelnummer	
	Handel	Klantenservice
Reinigingstabletten	TZ80001	00311807
Ontkalkingstabletten	TZ80002	00576693
Waterfilter	TZ70003	00575491
Onderhoudsset	TZ80004	00576330
Adapter voor het melkreservoir	TZ90008	00577862

De contactgegevens voor de servicedienst van alle landen vindt u op de laatste pagina van deze handleiding.



## Voor het eerste gebruik

In dit hoofdstuk leest u hoe u het apparaat in gebruik neemt. Voordat u uw nieuwe apparaat kunt gebruiken moet u enkele instellingen uitvoeren:

**Aanwijzing:** Machine alleen gebruiken in vorstvrije ruimtes. Is de machine bij temperaturen onder de 0 °C getransporteerd of opgeslagen, dan dient u minstens 3 uur te wachten alvorens hem weer in gebruik te nemen.

### Apparaat installeren en aansluiten

1. Verwijder de beschermende folie.
2. Zet het apparaat neer op een vlak en voor het gewicht geschikt, watervast oppervlak.
3. Het apparaat met de stekker in een volgens de voorschriften geïnstalleerd geaard stopcontact steken.

### Apparaat in gebruik nemen

#### Taal kiezen

##### Aanwijzingen

- De taalselectie verschijnt automatisch bij de eerste inschakeling.
- U kunt de taal op elk moment wijzigen. → "*Menu-instellingen*" op pagina 25

1. Apparaat met de toets on/off inschakelen.  
In het display verschijnt de vooringestelde taal.
2. Met de draaiknop de gewenste displaytaal kiezen.
3. Met de rechter navigatietoets bevestigen.

De instelling is opgeslagen.

### Waterhardheid selecteren

De juiste instelling van de waterhardheid is van belang, opdat het apparaat tijdig meldt, dat het moet worden ontkalkt. De vooraf ingestelde waterhardheid is niveau 4. De waterhardheid kan bij het plaatselijke waterbedrijf worden nagevraagd of met de bijgevoegde teststrook worden vastgesteld. Stel "Onthardingssysteem" in als er in het huis een wateronthardingsinrichting is geïnstalleerd.

1. De bijgevoegde teststrook kort in vers leidingwater onderdompelen, laten afdruppen en na een minuut het resultaat aflezen.
  2. Stel met de draaiknop de vastgestelde waterhardheid in.
  3. Met de rechter navigatietoets bevestigen.
- De instelling is opgeslagen.

### Wilt u met Home Connect verbonden worden

- Om het apparaat nu met het WLAN-netwerk (thuisnetwerk) te verbinden met de rechter navigatietoets "ja" bevestigen.
- Om het apparaat later met het WLAN-netwerk te verbinden met de linker navigatietoets "nee" selecteren.

**Aanwijzing:** Bij het selecteren van "ja" gelieve de uitvoerige beschrijving in het hoofdstuk "Home Connect" te lezen.

**nl** Voor het eerste gebruik

### Wilt u een waterfilter plaatsen

- Wilt u nu een waterfilter plaatsen met de rechter navigatietoets "ja" bevestigen.
- Om later een waterfilter te plaatsen met de linker navigatietoets "nee" selecteren.

**Aanwijzing:** Bij het selecteren van "ja" gelieve de uitvoerige beschrijving in het hoofdstuk Programma "Waterfilter" of "Vorstbeveiliging" te starten. vanaf het punt "Waterfilter plaatsen of vervangen" lezen.

De herinnering voor bonenreservoir vullen gaat kort branden.

Of met de rechter navigatietoets bevestigen of enkele seconden wachten.

De tabel toont de toekenning van de niveaus aan de verschillende graden van waterhardheid:

Niveau	Waterhardheid	
	Duits (°dH)	Frans (°fH)
1	1-7	1-13
2	8-14	14-25
3	15-21	26-38
4	22-30	39-54

Het is op ieder moment mogelijk de waterhardheid achteraf te wijzigen.  
→ "Menu-instellingen" op pagina 25

### Bonenreservoir vullen

Met dit apparaat kunt u koffiedranken uit koffiebonen of gemalen koffie (geen oploskoffie) bereiden.

1. Deksel [16] van het bonenreservoir [14] openen.
2. Vul de bonen erin.
3. Deksel weer sluiten.

### Aanwijzingen

- Geglaceerde, gekaramelliseerde koffiebonen of bonen met andere suikerhoudende toevoegingen verstopten de zetgroep. Alleen zuivere espressobonen of bonenmengsels voor volautomaten gebruiken.
- De koffiebonen worden deze voor elk zetproces vers gemalen.
- De koffiebonen koel en gesloten bewaren, zo blijft de kwaliteit optimaal behouden.
- U kunt koffiebonen meerdere dagen in het bonenreservoir bewaren zonder dat het aroma verloren gaat. Vul gemalen koffie altijd pas kort voor de drankbereiding bij.  
→ "Koffiedrank klaarmaken met behulp van de koffiopoeder" op pagina 17

Bij modellen met twee bonenreservoirs [14], [18]\* kunt u twee verschillende soorten koffiebonen gebruiken. Het gewenste bonenreservoir met de keuzetoets [20]\* selecteren. De LED van het actieve bonenreservoir brandt.

Het apparaat onthoudt voor elke drank het laatst geselecteerde bonenreservoir. Deze voorinstelling kan worden veranderd. → "Menu-instellingen" op pagina 25

## Watertank vullen.

**Belangrijk:** vul de watertank dagelijks met vers, koud water zonder koolzuur. Controleer voor de werking, of de watertank voldoende is gevuld.

1. Grijp in de geïntegreerde greep  aan de zijkant van de watertank  en kantel de waterkant er licht opzij uit.
2. Til de watertank er aan de greep uit.
3. Plaats een waterfilter. → "Waterfilter aanbrengen of vervangen:" op pagina 28
4. De watertank tot de markering "max" met water vullen.
5. De watertank weer in de houder plaatsen en in de uitgangspositie terug kantelen.

Het merklogo op het display licht op. Het warmt nu op en spoelt, er loopt wat water uit het uitloopstelsel.

Het apparaat is gebruiksklaar wanneer in het display de symbolen voor de dranken en de toets on/off branden.

## Aanwijzingen

- Als u het apparaat voor de eerste keer gebruikt, nadat er een serviceprogramma is uitgevoerd of nadat het apparaat langere tijd niet is gebruikt, dient u de eerste drank niet te drinken aangezien deze nog niet het volle aroma bezit.
- Na de ingebruikname van het apparaat, krijgt u pas een voldoende dikke en stabiele laag 'crema' nadat u de eerste paar kopjes hebt getapt.
- Bij langdurig gebruik kunnen zich waterdruppels bij de ventilatiesleuven voordoen.



## Apparaat bedienen

In dit hoofdstuk leest u hoe u uw apparaat voor de drankbereiding kunt voorbereiden en hoe u warme dranken bereidt. U krijgt informatie over de aanpassing van drankinstellingen en voor de aanpassing van de maalfijnheid.

## Drank selecteren

- Selecteer met de draaiknop de gewenste drank.
- Op het display worden de naam van de drank en de actueel ingestelde waarden (bijv. koffiesterkte of maat van het kopje) weergegeven.
- De geselecteerde drank kan met de vooraf ingestelde waarden worden bereid of eerst aan de individuele smaak worden aangepast. → "Drankinstellingen aanpassen" op pagina 20
- Als de machine niet binnen ca. 5 seconden wordt bediend, verlaat de machine de instelmodus. De opgegeven instellingen worden automatisch opgeslagen.

De volgende dranken kunnen geselecteerd worden:

	Espresso macchiato
	Ristretto
	Espresso
	Espresso doppio

	Caffe crema
	Cappuccino
	Latte macchiato
	Koffie verkeerd
	Melkschuim
	Kanfunctie (niet beschikbaar bij alle varianten van het apparaat)
	Warme melk
	Heet water

**Aanwijzing:** Bij enkele instellingen wordt de koffie in twee stappen toeberaid (zie „aromaDouble Shot“). Wacht tot de bereiding helemaal is voltooid.

**Tip:** Kopjes, vooral kleine, dikke espressokopjes, met de bodem op de kopjeswarmer plaatsen.  
→ *"Kopjeswarmer" op pagina 23*

## Koffiedrank van versgemalen bonen zetten

U kunt kiezen uit Ristretto, Espresso Doppio, Espresso en Caffe Crema. Hoe u koffiedranken met melk bereidt, wordt beschreven in een eigen hoofdstuk.  
→ *"Dranken met melk bereiden" op pagina 17*

Het apparaat is ingeschakeld. De watertank en het bonenreservoir zijn gevuld.

1. Plaats een kopje onder het uitloopsysteem.
2. Selecteer met de draaiknop het gewenste recept.

Op het display worden de naam van de drank en de actueel ingestelde waarden weergegeven.

3. Om de instellingen van de geselecteerde drank te wijzigen.  
→ *"Drankinstellingen aanpassen" op pagina 20*
4. Druk op de draaiknop om de drankbereiding te starten.

Nu wordt de koffie gezet en aansluitend wordt het kopje gevuld.





**Aanwijzing:** Druk opnieuw op de draaiknop om de drankbereiding voortijdig te starten.



## Koffiedrank klaarmaken met behulp van de koffiepoeder

U kunt dit apparaat ook met vooraf gemalen koffie gebruiken. Gebruik geen oploskoffie. Hoe u koffiedranken met melk bereidt, wordt beschreven in een eigen hoofdstuk. → *"Dranken met melk bereiden" op pagina 17*

Het apparaat is ingeschakeld. De watertank is gevuld.

1. Plaats een kopje onder het uitloopsysteem.
2. Selecteer met de draaiknop het gewenste recept.
3. Toets  indrukken.
4. Met de draaiknop "Gem. koffie" voor gemalen koffie selecteren.
5. Toets  indrukken.
6. Het aromadeksel  van het bonenreservoir  verwijderen en het val voor gemalen koffie  openen.
7. Doe de gemalen koffie erin, maar druk deze niet aan. Gebruik maximaal 2 afgestreken maatlepels gemalen koffie.

### Attentie!

Vul geen koffiebonen of oploskoffie in het vak voor gemalen koffie.

8. Het vak voor gemalen koffie en het aromadeksel sluiten.
- Op het display worden de naam van de drank en de actueel ingestelde waarden weergegeven.
9. Om de instellingen van de geselecteerde drank te wijzigen.  
→ *"Drankinstellingen aanpassen" op pagina 20*
  10. Druk op de draaiknop om de drankbereiding te starten.
- Nu wordt de koffie gezet en aansluitend wordt het kopje gevuld.

## Aanwijzingen

- Eventuele resten gemalen koffie in de poederschacht met een zacht penseel in de schacht vegen.
- Druk opnieuw op de draaiknop om de drankbereiding voortijdig te starten.
- Herhaal het proces als u nog een drank met gemalen koffie wilt.
- Bij de bereiding met gemalen koffie is de aromaDouble Shot-functie niet beschikbaar.

## Dranken met melk bereiden

Het apparaat heeft een geïntegreerd melksysteem. Met het melksysteem kunt u koffiedranken met melk evenals melkschuim en warme melk bereiden. U kunt kiezen uit espresso macchiato, cappuccino, latte macchiato en koffie verkeerd.

## Aanwijzingen

- Bij de bereiding met melk kunnen fluitende geluiden ontstaan. Deze geluiden ontstaan door de techniek en zijn normaal.
- Opgedroogde melkresten zijn moeilijk te verwijderen, daarom moeten eventuele melkresten altijd worden verwijderd.  
→ *"Melksysteem reinigen" op pagina 36*





## Waarschuwing

### Gevaar voor verbranding!

Het melksysteem wordt zeer heet. De melkschuimer mag na gebruik pas worden aangeraakt wanneer hij is afgekoeld.

## Melkreservoir gebruiken

Het melkreservoir  is speciaal ontwikkeld voor gebruik in combinatie met dit apparaat. Het is uitsluitend bedoeld voor huishoudelijk gebruik en voor het bewaren van melk in de koelkast.

**Belangrijk:** Het melkreservoir kan alleen worden aangesloten wanneer het melksysteem met adapter en slang in het uitloopsysteem is gemonteerd. (→ Afb )

1. Om het deksel eraf te nemen, op de markering drukken en het deksel verwijderen. (→ Afb. )
2. Vul de melk erin.
3. Druk het deksel op het melkreservoir tot het vastklikt.
4. Sluit het melkreservoir links op het apparaat aan. Het melkreservoir moet vastklikken.

## Dranken met koffie en melk

Het apparaat is ingeschakeld. De watertank en het bonenreservoir zijn gevuld.

Het met melk gevulde melkreservoir is aangesloten.

1. Plaats een kopje of een glas onder het uitloopsysteem.
2. Selecteer met de draaiknop het gewenste recept.

Op het display worden de naam van de drank en de actueel ingestelde waarden weergegeven.

3. Om de instellingen van de geselecteerde drank te wijzigen.  
→ *"Drankinstellingen aanpassen"*  
op pagina 20

4. Druk op de draaiknop om de drankbereiding te starten.

Eerst wordt er melk in het kopje of het glas gegoten. Vervolgens wordt de koffie gezet en stroomt deze in het kopje of het glas.

**Aanwijzing:** Door eenmaal op de draaiknop te drukken, kan de melk- of koffiebereiding voortijdig worden gestopt; door de draaiknop twee maal in te drukken, stopt de gehele drankbereiding.

## Melkschuim of warme melk

Het apparaat is ingeschakeld. De watertank is gevuld.

Het met melk gevulde melkreservoir is aangesloten.

1. Plaats een kopje of een glas onder het uitloopsysteem.
2. Selecteer "melkschuim" of "warme melk" met de draaiknop.

Op het display worden de naam van de drank en de actueel ingestelde waarden weergegeven.

3. Om de instellingen van de geselecteerde drank te wijzigen.  
→ *"Drankinstellingen aanpassen"*  
op pagina 20

4. Druk op de draaiknop om de drankbereiding te starten.

Er stroomt melkschuim of warme melk in het kopje of het glas.

**Aanwijzing:** Druk opnieuw op de draaiknop om de drankbereiding voortijdig te starten.

## Warm water afnemen

**Aanwijzing:** Reinig voor het afnemen van heet water het melksysteem en verwijder het melkreservoir. Wanneer het melksysteem niet is gereinigd, kan het afgegeven water kleine hoeveelheden melk bevatten.

→ *"Melksysteem reinigen"*  
op pagina 36



### **Waarschuwing**

#### **Gevaar voor verbranding!**

Het uitloopsysteem wordt zeer heet. Het uitloopsysteem mag na gebruik pas worden aangeraakt wanneer het is afgekoeld.

Het apparaat is ingeschakeld. De watertank is gevuld.



1. Plaats een kopje onder het uitloopsysteem.
2. Verwijder het melkreservoir, indien aangesloten.
3. Selecteer „Heet water“ met de draaiknop.
4. Om de instellingen van de geselecteerde drank te wijzigen.  
→ *"Drankinstellingen aanpassen"*  
op pagina 20
5. Druk op de draaiknop om de drankbereiding te starten.

Er loopt heet water in het kopje.

**Aanwijzing:** Druk opnieuw op de draaiknop om de drankbereiding voortijdig te starten.

## Drankinstellingen aanpassen

Nadat u een drank heeft geselecteerd, kunt u afhankelijk van de drank verschillende waarden aanpassen. Gebruik hiervoor de volgende toetsen en de draaiknop:

Toets	Funcie	Keuze
	Koffiesterkte, koffiemaling selecteren	<ul style="list-style-type: none"> <li>■ zeer mild*</li> <li>■ mild</li> <li>■ mild +*</li> <li>■ normaal</li> <li>■ normaal +*</li> <li>■ sterk</li> <li>■ sterk +*</li> <li>■ zeer sterk</li> <li>■ zeer sterk +*</li> <li>■ extra sterk</li> <li>■ aromaDouble Shot sterk</li> <li>■ aromaDouble Shot sterk +</li> <li>■ aromaDouble Shot sterk ++*</li> <li>■ Gemalen koffie</li> </ul>
<b>milk</b>	Mengverhouding melk/koffie	Instelling van het melkaandeel in % (alleen voor dranken met koffie en melk)
<b>ml</b>	Maat kopje	Aanpassing van de inhoud in ml-stappen. Niet beschikbaar voor Ristretto.
	Twee kopjes tegelijk	Twee kopjes onder de uitloop plaatsen.
Navigatie-toets links	Watertemperatuur*	Bijv. voor thee: <ul style="list-style-type: none"> <li>■ &gt; 70 °C (witte thee)</li> <li>■ &gt; 80 °C (groene thee)</li> <li>■ &gt; 85 °C (rooibosthee)</li> <li>■ &gt; 90 °C (zwarte thee)</li> <li>■ &gt; 97 °C (vruchtenthee)</li> </ul>
Navigatie-toets rechts	aromaIntense*	<ul style="list-style-type: none"> <li>■ normaal</li> <li>■ intensief</li> <li>■ intensief +</li> </ul>



\* alleen beschikbaar in de "Barista-modus"

Het apparaat is in de fabriek op "Barista-modus" ingesteld. Daardoor kunnen met de beide navigatietoetsen nog meer waarden worden ingesteld. De "Barista-modus" kan ook worden uitgeschakeld. → "Menu-instellingen" op pagina 25

De fabrieksinstellingen zijn in het display oranje gemarkeerd. De actueel geselecteerde instellingen hebben een verlichte achtergrond.

### Koffiesterkte aanpassen of koffiemaling selecteren

Er is een koffiedrank geselecteerd.

1. Toets  indrukken.
2. Met de draaiknop de koffiesterkte instellen of gemalen koffie selecteren.
3. Om te bevestigen de toets  of de draaiknop indrukken.

## aromaDouble Shot-functie

Hoe langer het koffiezetten duurt, des te meer bittere stoffen en ongewenste aroma's vrijkomen. Dit heeft een negatieve invloed op de smaak en verteerbaarheid van de koffie. Voor extra sterke koffie beschikt de machine daarom over een speciale aromaDouble Shot-functie. Nadat de helft van de koffie is gezet, worden er opnieuw koffiebonen gemalen en bereid, zodat alleen de lekkere en maagvriendelijke aroma's vrijkomen.

**Aanwijzing:** De functie aromaDouble Shot kan voor alle koffiedranken worden geselecteerd, behalve voor:

- dranken met een kleine koffie-inhoud, bijv. Ristretto
- kleine koffie- inhoud bijv. bij instelling "Koffie verkeerd" 200 ml met 90 % melkaandeel (koffiepercentage 10 %)
- Bereiding met gemalen koffie
- Afgifte dubbele kopjes

## Mengverhouding melk/koffie aanpassen

Er is een koffiedrank met melk geselecteerd.

1. Toets **milk** indrukken.
2. Met de draaiknop het melkaandeel in % instellen.  
**Voorbeeld:** bij een ingestelde waarde van 30 % wordt 30 % melk en 70 % koffie afgegeven.
3. Om te bevestigen de toets **milk** of de draaiknop indrukken.

## Maat kopje selecteren

Er is een drank geselecteerd.

1. Toets **ml** indrukken. De vooringestelde inhoud verschilt afhankelijk van de soort drank.
2. Met de draaiknop de gewenste inhoud in ml-stappen aanpassen.
3. Om te bevestigen de toets **ml** of de draaiknop indrukken.

## Aanwijzingen

- Bij Ristretto kan de inhoud niet worden veranderd.
- De afgegeven vulhoeveelheid kan variëren afhankelijk van de melkqualiteit.

## Twee kopjes tegelijk bereiden

Er is een koffiedrank of een koffiedrank met melk geselecteerd.

1. Toets  indrukken.
2. Twee voorverwarmde kopjes links en rechts onder het uitloopsysteem plaatsen.
3. Druk op de draaiknop om de drankbereiding te starten.

De geselecteerde drank wordt toebereid en stroomt vervolgens in de beide kopjes.

## Aanwijzingen

- De drank wordt in twee stappen (twee maalprocessen) bereid. Wacht tot het proces volledig is afgesloten.
- Bij de keuze  is de aromaDouble Shot-functie niet mogelijk.

## Dranktemperatuur aanpassen

Alleen beschikbaar in de "Barista-modus" → "Menu-instellingen" op pagina 25

Er is een willekeurige drank geselecteerd.

1. Met de linker navigatietoets de temperatuurinstelling oproepen.
2. Met de draaiknop de gewenste temperatuur instellen.
3. Om te bevestigen de linker navigatietoets of de draaiknop indrukken.

## aromaIntense instellen

Alleen beschikbaar in de "Barista-modus" → "Menu-instellingen" op pagina 25

De smaakintensiteit voor een koffiedrank kan door de instelling van aromaIntense individueel worden aangepast. De selectie heeft bij bereiding met melk geen invloed op de warme melk of het melkschuim.

Er is een koffiedrank geselecteerd.

1. Met de rechter navigatietoets het menu oproepen.
2. Met de draaiknop de gewenste instelling uitvoeren.
3. Om te bevestigen de rechter navigatietoets of de draaiknop indrukken.

## Instellen van de maalfijnheid

Dit apparaat heeft een instelbaar maalwerk. Hiermee kan de maalfijnheid van de koffie individueel worden veranderd.

### ⚠ Waarschuwing

#### Risico van letsel!

Grijp niet in de maler.

#### Attentie!

Het apparaat kan beschadigd worden! De maalfijnheid uitsluitend wijzigen bij lopend maalwerk!

Bij lopend maalwerk de maalgraad met de draaiknop [15], [19]\* instellen.

- Fijne maalfijnheid: tegen de klok in draaien. (Afb. a)
- Grovere maalfijnheid: met de klok mee draaien. (Afb. b)

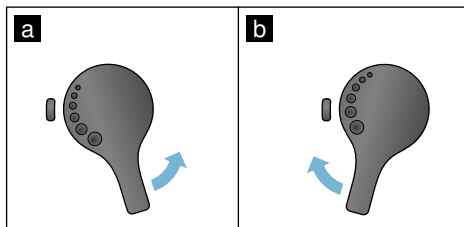

#### Aanwijzingen

- De nieuwe instelling is pas merkbaar vanaf de tweede kop koffie.
- Stel bij donker gebrande bonen een fijnere, en bij lichtere bonen een grovere maalfijnheid in.

## Kopjeswarmer

### Attentie!

De kopjeswarmer wordt erg heet!

De volautomatische espressomachine beschikt over een kopjeswarmer [11]. Als de kopjeswarmer ingeschakeld is, brandt de LED-indicatie [12] kopjeswarmer.

**Tip:** Voor een optimale verwarming de kopjes met de bodem op de kopjeswarmer plaatsen.

**Aanwijzing:** Deze functie kan in de "Menu-instellingen" worden in- en uitgeschakeld. → "Menu-instellingen" op pagina 25

## Personalisering

In het menu Personalisering kunnen gebruikersprofielen worden aangemaakt. In de gebruikersprofielen kunnen individuele dranken onder eigen namen worden opgeslagen.

### Gebruikersprofiel aanmaken

1. De toets  indrukken, het menu verschijnt.
2. Met de draaiknop een nieuw profiel selecteren.
3. De rechter navigatietoets indrukken om de selectie te bevestigen. De gebruikersnaam kan worden ingevoerd.
4. Selecteer met de draaiknop de gewenste letters. De draaiknop indrukken om de letters te bevestigen. De letter wordt opgeslagen. Als de gebruikersnaam volledig is ingevoerd:
5. De rechter navigatietoets indrukken om de gebruikersnaam op te slaan.
6. Met de draaiknop een achtergrondbeeld selecteren.
7. De rechter navigatietoets indrukken om de selectie te bevestigen.
8. Met de draaiknop "Standaardmodus" of "Barista-modus" selecteren.
9. De rechter navigatietoets indrukken om de selectie te bevestigen. De vraag voor de selectie verschijnt.
10. De rechter navigatietoets nogmaals indrukken om het profiel op te slaan. Het scherm met het gebruikersprofiel verschijnt. Voor de aangemaakte gebruiker kan direct daarna een individuele drank worden opgeslagen.

## nl Personalisering

Individuele dranken opslaan:

1. De draaiknop indrukken.  
"Dranken bewerken" verschijnt.
2. De rechter navigatietoets indrukken om de drank op te slaan.
3. Selecteer met de draaiknop de gewenste drank.

De geselecteerde drank kan op de persoonlijke voorkeur worden ingesteld.

→ *"Drankinstellingen aanpassen"*

op pagina 20

4. De draaiknop indrukken.  
Er verschijnt een oproep om de selectie te bevestigen.
5. De rechter navigatietoets indrukken om de selectie te bevestigen.
6. Toets  indrukken.  
De instellingen zijn afgerond.

Het apparaat is weer klaar voor gebruik.

**Aanwijzing:** Er kunnen tot en met 10 profielen worden opgeslagen.

## Gebruikersprofiel bewerken of wissen

1. De toets  indrukken, het menu verschijnt.
2. Met de draaiknop het gewenste profiel kiezen.
3. De linker navigatietoets indrukken om het profiel te wissen.  
- of -  
De rechter navigatietoets indrukken om de instellingen in het profiel te bewerken.

De instellingen in het profiel kunnen op de beschreven wijze worden veranderd.

→ *"Gebruikersprofiel aanmaken"*

op pagina 23

4. Toets  indrukken.

Het apparaat is weer klaar voor gebruik.

## Individuele dranken opslaan:

Een actueel bereide drank kan met de individuele instellingen, direct in een nieuw of aanwezig profiel worden opgeslagen.

1. De toets  ten minste 5 seconden ingedrukt houden.  
Als er nog geen profiel is opgeslagen, verschijnt direct een nieuw profiel.
2. Indien er al profielen zijn opgeslagen en als de individuele drank in een nieuw profiel moet worden opgeslagen, dan met de draaiknop een nieuw profiel selecteren.  
- of -  
Indien de individuele drank in een bestaand profiel moet worden opgeslagen, met de draaiknop het gewenste profiel selecteren.
3. De draaiknop indrukken om de selectie te bevestigen.

Wanneer een nieuw profiel wordt aangemaakt, de naam invoeren en een achtergrondbeeld kiezen. De invoer bevestigen.

Als er al een profiel aanwezig is, dit selecteren en de drank opslaan.

4. Toets  indrukken.

Het apparaat is weer klaar voor gebruik.

**Aanwijzing:** Om het menu automatisch te verlaten, onder "Gebruikersprofielen" - "Profielen automatisch verlaten" instellen. → *"Menu-instellingen"*  
op pagina 25





## Kinderslot

Om kinderen tegen verbrandingen te beschermen, kan de machine worden geblokkeerd.

### Kinderslot activeren

De toets **milk** ten minste 4 seconden ingedrukt houden.

Op het display verschijnt „Kinderbeveiliging geactiveerd“.

Nu is er geen bediening meer mogelijk.

### Kinderslot deactiveren

De toets **milk** ten minste 4 seconden ingedrukt houden.

Op het display verschijnt „Kinderbeveiliging gedeactiveerd“.



De machine kan weer als gebruikelijk worden bediend.



## Menu-instellingen

Het menu is bedoeld voor het individueel wijzigen van instellingen, het oproepen van informatie en het starten van een programma.

### Instellingen veranderen

1. De toets /i ten minste 5 seconden ingedrukt houden om het "Menu" te openen.  
Op het display verschijnen de verschillende instelmogelijkheden.
2. Met de draaiknop de gewenste instelling selecteren.  
De actuele instelling wordt op het display met een kleur gemarkeerd.
3. De navigatietoets onder "Selecteren" indrukken.
4. Met de draaiknop de instelling veranderen.
5. De navigatietoets onder "Bevestigen" indrukken.  
De instelling is opgeslagen.
6. De toets /i indrukken om het "Menu" te verlaten.

Op het display verschijnt de drankselectie.

### Aanwijzingen

- Door het indrukken van de navigatietoets onder "Terug" kan in het vorige niveau worden gewisseld.
- Door het indrukken van de navigatietoets onder "annuleren" kan het instellen worden afgebroken.
- Door de toets /i in te drukken, kan het menu op elk gewenst moment worden verlaten.
- Als ca. 2 minuten geen invoer heeft plaatsgevonden, wordt het menu automatisch gesloten en worden de instellingen niet opgeslagen.

**De volgende instellingen zijn beschikbaar:**

Instellingen	Mogelijke instellingen	Toelichting
Taal	Verschillende talen	Instelling van de taal waarin de displayteksten worden weergegeven.
Waterhardheid	<ul style="list-style-type: none"> <li>■ 1 (zacht)</li> <li>■ 2 (gemiddeld)</li> <li>■ 3 (hard)</li> <li>■ 4 (zeer hard)</li> <li>■ Onthardingssysteem</li> </ul>	<p>Instelling op de plaatselijke waterhardheid. De vooraf ingestelde waterhardheid is niveau 4 (zeer hard). De waterhardheid kan bij uw waterleidingbedrijf worden opgevraagd.</p> <p>De juiste instelling van de waterhardheid is van belang, opdat het apparaat tijdig meldt, dat het moet worden ontkalkt.</p> <p>Stel "Onthardingssysteem" in als er in het huis een wateronthardingsinrichting is geïnstalleerd.</p>
Home Connect	Instellingen voor verbinding met WLAN-netwerk (thuisnetwerk) en mobiele eindapparaten (zie hoofdstuk "Home Connect").	
Uitschakelen na	15 minuten tot en met dicht 3 uur	<p>Instelling van de tijdsperiode waarna de machine na de laatste drankbereiding automatisch wordt uitgeschakeld.</p> <p>De vooraf ingestelde tijd is 30 minuten.</p>
Helderheid display	Stand 1 tot en met stand 10 Standaardinstelling 7	Instelling van de helderheid van het display.
Bedieningsmodus	<ul style="list-style-type: none"> <li>■ Standaardmodus</li> <li>■ Barista-modus</li> </ul>	<p>Bij de instelling "Barista-modus" kan in het display direct</p> <ul style="list-style-type: none"> <li>■ door het indrukken van de linker navigatie-toets de temperatuur worden ingesteld.</li> <li>■ door het indrukken van de rechter navigatie-toets kan aromaintense (zetsnelheid) in 3 standen worden ingesteld.</li> </ul>
Drankinfo	Weergave van het aantal dranken dat sinds de ingebruikname is bereid. De teller loopt om technische redenen niet precies „op het kopje af“.	
Fabrieksinstelling	Apparaat terugzetten naar de fabrieksinstellingen	Terugzetten van alle eigen instellingen op de uitleveringstoestand.
Demomodus	<ul style="list-style-type: none"> <li>■ Aan</li> <li>■ uit</li> </ul>	Alleen voor presentatiedoeleinden. De instelling "uit" moet voor de normale werking zijn geactiveerd. De instelling is alleen in de eerste 3 minuten na het inschakelen van het apparaat mogelijk.

Drankinstellingen		
Espresso-/koffie-temperatuur*	<ul style="list-style-type: none"> <li>■ 88 °C</li> <li>■ 90 °C</li> <li>■ 92 °C</li> <li>■ 94 °C</li> <li>■ 95 °C</li> <li>■ 96 °C</li> </ul>	<p>Instelling van de temperatuur voor koffiedranken.</p> <p>De instelling geldt voor alle soorten bereiding. Geldt alleen voor de "Standaardmodus" - in de "Barista-modus" direct instelbaar via de drankkeuze. → "Drankinstellingen aanpassen" op pagina 20</p>
* Temperatuur bij bereiding kan afwijken bij meting in het kopje		
Macchiato pauze	<ul style="list-style-type: none"> <li>■ kort</li> <li>■ gemiddeld</li> <li>■ lang</li> </ul>	<p>Instelling van het tijdsinterval tussen melkschuim en koffiebereiding.</p> <p>Hoe langer het tijdsinterval wordt ingesteld, des te duidelijker is de laagvorming van melk en koffie.</p>
Volgorde koffie/melk	<ul style="list-style-type: none"> <li>■ eerst melk</li> <li>■ eerst koffie</li> </ul>	<p>Instelling of eerst melk of koffie wordt gezet en getapt. (Cappuccino)</p>
Drankinstellingen terugzetten		<p>De individuele instellingen van de dranken worden op de fabrieksinstellingen teruggezet.</p>
Gebruikersprofielen	<ul style="list-style-type: none"> <li>■ Profielen automatisch verlaten</li> <li>■ Alle profielen wissen</li> </ul>	<p>Instelling of het gebruikersprofiel automatisch wordt verlaten of gewist.</p>
Kopjeswarmer	<ul style="list-style-type: none"> <li>■ Aan</li> <li>■ uit</li> </ul>	<p>Als de kopjeswarmer is ingeschakeld, brandt de LED kopjeswarmer.</p>
Bonenreservoir	<p>Instelling, welk bonenreservoir automatisch actief is. Met de keuzetoetsen "Bonenreservoir" kan voor elke bereiding het bonenreservoir direct worden geselecteerd.</p>	
	<ul style="list-style-type: none"> <li>■ Standaardreservoir rechts</li> </ul>	<p>Na elke drankbereiding springt het apparaat automatisch terug op het rechter bonenreservoir.</p>
	<ul style="list-style-type: none"> <li>■ Standaardreservoir links</li> </ul>	<p>Na elke drankbereiding springt het apparaat automatisch terug op het linker bonenreservoir.</p>
	<ul style="list-style-type: none"> <li>■ Laatst geselecteerde bonenreservoir</li> </ul>	<p>Het apparaat onthoudt het laatst geselecteerde bonenreservoir.</p>
	<ul style="list-style-type: none"> <li>■ Reservoir met drank opslaan</li> </ul>	<p>Het apparaat onthoudt het laatst geselecteerde bonenreservoir en de laatst ingestelde drank.</p>
Kinderbeveiliging	<ul style="list-style-type: none"> <li>■ Activeren</li> <li>■ Kinderbeveiliging geactiveerd</li> </ul> <p>Voor het uitschakelen, <b>milk</b> indrukken</p>	<p>Instelling of het kinderbeveiliging is geactiveerd of gedeactiveerd. → "Kinderslot" op pagina 25</p>

## Programma "Waterfilter" of "Vorstbeveiliging" starten

1. De toets /i kort indrukken.
2. Met de draaiknop kan het programma "Waterfilter" of "Vorstbeveiliging" worden geselecteerd. De actuele instelling wordt op het display gemarkeerd.

**Aanwijzing:** Met de draaiknop kan ook een serviceprogramma worden geselecteerd. → "Serviceprogramma's" op pagina 37

### Waterfilter

Een waterfilter vermindert de kalkafzettingen, reduceert de verontreinigingen in het water en verbetert de koffiesmaak. Waterfilters zijn verkrijgbaar in de handel of via de servicedienst. → "Toebehoren" op pagina 12

### Waterfilter aanbrengen of vervangen:

Voordat u een nieuw waterfilter kunt gebruiken, dient u het filter te spoelen.

1. In de menu-instellingen "Waterfilter" selecteren.
2. Met de navigatietoets "inzetten" of "vervangen" selecteren.
3. Druk het waterfilter met behulp van het maatschepje stevig in de lege watertank vast.

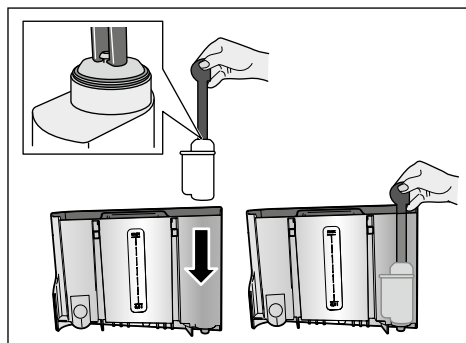

4. De watertank tot de markering "max" met water vullen.

5. Plaats een kom met een capaciteit van min. 1,0 l onder de uitloop en bevestig dit.  
Er stroomt water door het filter. Het filter wordt gespoeld.
6. Vervolgens de tank legen.  
Het apparaat is weer klaar voor gebruik.

### Aanwijzingen

- Door het spoelen van het filter werd automatisch het interval voor de indicatie voor de filterwissel geactiveerd. Na dit interval of uiterlijk na 2 maanden is het filter verbruikt. Om hygiënische redenen en om verkalking (en schade aan de machine) te voorkomen, dient u het filter te vervangen.
- Als de machine langere tijd niet is gebruikt (bijv. tijdens een vakantie), moet het ingezette filter voor het eerste gebruik van de machine worden gespoeld. Neem hiervoor een kopje heet water af.

### Waterfilter wegnemen

Wanneer geen nieuw waterfilter is geplaatst, moet de functie "Waterfilter" worden uitgeschakeld.

1. In de menu-instellingen "Waterfilter" selecteren.
2. De instelling "verwijderen" selecteren en bevestigen.
3. Het waterfilter uit de watertank nemen.
4. Plaat de watertank weer terug.  
Het apparaat is weer klaar voor gebruik.

## Vorstbeveiliging

Een serviceprogramma om beschadiging door vorst tijdens transport en opslag te voorkomen. Het apparaat wordt hierbij volledig geleegd. Het apparaat moet klaar voor gebruik zijn.

1. De draaiknop indrukken om het programma te starten.
2. Leeg het waterreservoir en plaats het weer terug.
3. Het apparaat stoomt uit.
4. De lekschaal leegmaken en het apparaat grondig reinigen.

Het apparaat kan nu worden getransporteerd of opgeslagen.



## Home Connect

Deze volautomatische espressomachine is voorzien van Wi-Fi en kan via een mobiel eindapparaat (bijvoorbeeld tablet pc, smartphone) op afstand worden bestuurd.

De Home Connect app biedt extra functies, die het verbonden apparaat optimaal aanvullen. Als het apparaat niet met het WLAN-netwerk (thuisnetwerk) wordt verbonden, functioneert het als een volautomatische espressomachine zonder netwerkaansluiting en kan deze zoals gebruikelijk via het display worden bediend.

De beschikbaarheid van de functie Home Connect is afhankelijk van de beschikbaarheid van de Home Connect diensten in uw land. De Home Connect diensten zijn niet in elk land beschikbaar. Meer informatie hierover vindt u op [www.home-connect.com](http://www.home-connect.com).

**Aanwijzing:** Houd u aan de veiligheidsinstructies aan het begin van deze gebruiksaanwijzing en zorg ervoor dat deze ook worden nageleefd wanneer u niet thuis bent en u het apparaat bedient via de Home Connect app. Houd u ook aan de aanwijzingen in de Home Connect app. De directe bediening van het apparaat heeft altijd voorrang. In deze tijd is de bediening via de Home Connect app niet mogelijk.

## Instellen

Om instellingen via Home Connect te kunnen uitvoeren, moet de Home Connect app op een mobiel eindapparaat (bijv. tablet pc, smartphone) geïnstalleerd zijn.

Gelieve hiervoor de meegeleverde Home Connect installatiehandleiding in acht te nemen, die ook op <http://www.siemens-home.com> in andere talen gedownload kan worden.

Om de instellingen uit te voeren, volgt u de stappen die de app aangeeft. De aanmelding van het apparaat in het WLAN-netwerk kan bij de eerste inbedrijfstelling van de volautomatische espressomachine direct of via het menu plaatsvinden (eerst toets /i minstens 5 seconden ingedrukt houden om het "Menu" te openen):

1. Met de draaiknop "Home Connect" op het display selecteren.
2. De rechter navigatietoets onder "Selecteren" indrukken.
3. Op het display verschijnt het HomeConnect-menu, "Wifi inschakelen" is in kleur weergegeven.
4. De rechter navigatietoets onder "Selecteren" indrukken om de draadloze verbinding te starten.
5. Met de draaiknop "Netwerk verbinden" selecteren.
6. De rechter navigatietoets onder "Selecteren" indrukken.
7. De selectie "Automatisch verbinden" en "Handmatig verbinden" verschijnt.

**Aanwijzing:** Beschikt de router over een WPS-functie, gelieve dan "Automatisch verbinding" te selecteren, anders "Handmatig verbinden" selecteren.

## Handmatige aanmelding bij het thuisnetwerk

1. Met de draaiknop "Automatisch verbinding" op het display selecteren.
2. De rechter navigatietoets onder "Bevestigen" indrukken.
3. Op het display verschijnt "Automatische netwerkverbinding".
4. Druk binnen enkele minuten op de WPS-toets op de router van het thuisnetwerk en wacht totdat op het display van de volautomatische espressomachine "Netwerkverbinding geslaagd" verschijnt.
5. Open de app op het mobiele eindapparaat.
6. Met de draaiknop "Met app verbinden" selecteren.
7. De rechter navigatietoets onder "Selecteren" indrukken. De volautomatische espressomachine maakt een verbinding met de app. De aanwijzingen op de app volgen.
8. Wacht totdat op het display kort "Met app verbinden geslaagd" oplicht.
9. Met de draaiknop "Start op afstand inschakelen" selecteren.
10. De rechter navigatietoets onder "Selecteren" indrukken. Er verschijnt een waarschuwingmelding.
11. De rechter navigatietoets onder "Verder" indrukken en de waarschuwingmelding lezen.
12. De rechter navigatietoets onder "Bevestigen" indrukken.
13. Toets /i voor het verlaten van het menu indrukken. De volledige functionaliteit van de volautomatische espressomachine kan nu via de app op het mobiele eindapparaat worden gebruikt.

**Aanwijzing:** Als u bij "Start op afst. uitschakelen" selecteert, worden uitsluitend de bedrijfstoestanden van de volautomatische espressomachine in de Home Connect App weergegeven. Er kunnen wel instellingen worden uitgevoerd, maar er kan geen drankbereiding worden gestart.

## Handmatige aanmelding bij het thuisnetwerk

1. Met de draaiknop "Handmatig verbinden" op het display selecteren.
2. De rechter navigatietoets onder "Bevestigen" indrukken. De volautomatische espressomachine stelt een eigen WLAN-netwerk in, waarop via een tablet of smartphone toegang kan worden verkregen. Op het display worden de SSID (de naam) en de Key (het wachtwoord) van dit netwerk weergegeven.
3. Meld het mobiele eindapparaat met de SSID "HomeConnect" en de key "HomeConnect" aan op het netwerk van de volautomatische espressomachine.
4. Start de app op het mobiele eindapparaat en volg de instructies voor de netwerkaanmelding in de app en in de meegeleverde documentatie van Home Connect op. Het aanmeldproces is voltooid wanneer kort "Netwerkverbinding succesvol" op het display van de volautomatische espressomachine oplicht.
5. Met de draaiknop "Met app verbinden" op het display selecteren.
6. De rechter navigatietoets onder "Selecteren" indrukken. De volautomatische espressomachine maakt een verbinding met de app.
7. Wacht totdat op het display kort "Met app verbinden geslaagd" oplicht.
8. Met de draaiknop "Start op afstand inschakelen" selecteren.
9. De rechter navigatietoets onder "Selecteren" indrukken. Er verschijnt een waarschuwing melding.
10. De rechter navigatietoets onder "Verder" indrukken en de waarschuwing melding lezen.

11. De rechter navigatietoets onder "Bevestigen" indrukken.
12. Toets /i voor het verlaten van het menu indrukken. De volledige functionaliteit van de volautomatische espressomachine kan nu via de app op het mobiele eindapparaat worden gebruikt.

**Aanwijzing:** Als u bij "Start op afstand uitschakelen" selecteert, worden uitsluitend de bedrijfstoestanden van de volautomatische espressomachine in de Home Connect App weergegeven. Er kunnen wel instellingen worden uitgevoerd, maar er kan geen drankbereiding worden gestart.

## Wi-Fi in- en uitschakelen

Wi-Fi kan naar wens „aan“ of „uit“ (bijvoorbeeld bij vakantie) worden gezet.

**Aanwijzing:** De netwerkgegevens blijven na het uitschakelen behouden. Wacht na het inschakelen enkele seconden om de volautomatische espressomachine de tijd te geven een verbinding met het WLAN-netwerk te maken. Bij de functie Gereed voor bedrijf heeft uw apparaat binnen het netwerk max. 3 W nodig.

1. De toets /i ten minste 5 seconden ingedrukt houden om het "Menu" te openen.
2. Met de draaiknop "Home Connect" op het display selecteren.
3. De rechter navigatietoets onder "Selecteren" indrukken.
4. Met de draaiknop "Wifi inschakelen" resp. "Wifi uitschakelen" selecteren.
5. De rechter navigatietoets onder "Selecteren" indrukken om de draadloze module "aan" of "uit" te schakelen.
6. Toets /i voor het verlaten van het menu indrukken.

## Andere instellingen

Home Connect kan op elk gewenst moment aan de individuele behoeften worden aangepast. Opmerking: de volautomatische espressomachine moet met het WLAN-netwerk zijn verbonden.

### Verbinding verbreken

De volautomatische espressomachine kan op elk gewenst moment van het WLAN-netwerk worden losgekoppeld.

**Aanwijzing:** Wanneer de volautomatische espressomachine van het WLAN-netwerk is losgekoppeld, kan deze niet via Home Connect worden bediend.

1. De toets /i ten minste 5 seconden ingedrukt houden om het "Menu" te openen.
2. Met de draaiknop "Home Connect" op het display selecteren.
3. De rechter navigatietoets onder "Selecteren" indrukken.
4. Met de draaiknop "Losmaken v. netwerk" selecteren.
5. De rechter navigatietoets onder "Selecteren" indrukken. De verbinding met het netwerk en de app is verbroken.
6. Toets /i voor het verlaten van het menu indrukken.

**Aanwijzing:** De gegevens over het WLAN-netwerk worden gewist.

## Met app verbinden

De Home Connect app kan op elk gewenst aantal mobiele eindapparaten worden geïnstalleerd om een verbinding met de volautomatische espressomachine te kunnen maken. De volautomatische espressomachine moet reeds met het WLAN-netwerk verbonden zijn.

1. Open de app op het mobiele eindapparaat.
2. De toets /i ten minste 5 seconden ingedrukt houden om het "Menu" te openen.
3. Met de draaiknop "Home Connect" op het display selecteren.
4. De rechter navigatietoets onder "Selecteren" indrukken.
5. Met de draaiknop "Met app verbinden" selecteren.
6. De rechter navigatietoets onder "Selecteren" indrukken om het apparaat met de app te verbinden.
7. Toets /i voor het verlaten van het menu indrukken.

## Starten op afstand



Als u vanaf een mobiel eindapparaat bijvoorbeeld een drankbereiding op de volautomatische espressomachine wilt starten, moet Starten op afstand worden geactiveerd.

### Attentie! Verbrandingsgevaar!

Als het starten op afstand wordt uitgevoerd zonder erbij te blijven, kunnen derden brandwonden oplopen wanneer zij tijdens de drankafgifte hun handen onder de koffie-uitloop houden. Zorg daarom dat er geen letsel of materiële schade kan optreden wanneer u het starten op afstand uitvoert zonder erbij te blijven. Neem vooral maatregelen ter bescherming van kinderen.



**Aanwijzing:** Het tekstveld "Start op afstand inschakelen" is alleen te zien wanneer de verbinding met Home Connect met succes is afgesloten. Als Starten op afstand uitgeschakeld is, worden uitsluitend de bedrijfstoestanden van de volautomatische espressomachine in de Home Connect app weergegeven.

1. De toets /i ten minste 5 seconden ingedrukt houden om het "Menu" te openen.
2. Met de draaiknop "Home Connect" op het display selecteren.
3. De rechter navigatietoets onder "Selecteren" indrukken.
4. Met de draaiknop "Start op afstand inschakelen" op het display selecteren.
5. De rechter navigatietoets onder "Selecteren" indrukken.
6. Toets /i voor het verlaten van het menu indrukken.



## Apparaatinfo

Overzicht van de netwerk- en apparaatgegevens

1. Toets minstens 5 seconden ingedrukt houden om het "Menu" te openen.
2. Met de draaiknop "Home Connect" op het display selecteren.
3. De rechter navigatietoets onder "Selecteren" indrukken.
4. Met de draaiknop "Apparaat info" op het display selecteren.
5. De rechter navigatietoets onder "Selecteren" indrukken.  
De SSID, het IP-adres, het MAC-adres en het serienummer van het apparaat worden enkele seconden weergegeven.
6. Toets voor het verlaten van het menu indrukken.

## Display

Op het display wordt in de rechter bovenhoek de status voor Home Connect door een symbool weergegeven:

-  Met netwerk verbonden
-  Met netwerk niet verbonden
-  Geen verbinding met server

## Aanwijzing voor gegevensbeveiliging

Wanneer de volautomatische espressomachine voor de eerste keer wordt verbonden met een WLAN-netwerk dat op het internet is aangesloten, geeft deze de volgende gegevenscategorieën door aan de Home Connect server (eerste registratie):

- Eenduidige identificatie van het apparaat (bestaande uit apparaatsleutels en het MAC adres van de gewijzigde Wi-Fi communicatiemodule).
- Veiligheidscertificaat van de Wi-Fi communicatiemodule (voor de informatietechnische beveiliging van de verbinding).
- De actuele software- en hardwareversie van de volautomatische espressomachine.
- Status van een eventuele eerdere reset naar de fabrieksinstellingen. Bij de eerste registratie wordt het gebruik van de Home Connect functionaliteiten voorbereid. Deze registratie dient pas te worden uitgevoerd op het moment dat u voor het eerst van de Home Connect functionaliteiten gebruik wilt maken.

**Aanwijzing:** Houd er rekening mee dat de Home Connect functionaliteiten alleen kunnen worden gebruikt in verbinding met de Home Connect app. Informatie over gegevensbeveiliging kan in de Home Connect app worden opgevraagd.

## Conformiteitsverklaring

Hierbij verklaart BSH Hausgeräte GmbH dat het apparaat met Home Connect functionaliteit voldoet aan de fundamentele vereisten en de overige toepasselijke bepalingen van de richtlijn 2014/53/EU.

Een uitvoerige RED conformiteitsverklaring vindt u op het internet onder [www.siemens-home.bsh-group.com](http://www.siemens-home.bsh-group.com), op de productpagina van uw apparaat bij de aanvullende documenten.



## Dagelijks onderhoud en reiniging

Wanneer uw apparaat goed wordt onderhouden en schoongemaakt blijft het lang goed functioneren. In dit hoofdstuk leest u hoe u het apparaat goed kunt onderhouden en reinigen.



### Waarschuwing

#### Risico van een elektrische schok!

Voor het reinigen de stekker uit het stopcontact trekken. Het apparaat niet onderdompelen in water. Geen stoomreiniger gebruiken.

## Schoonmaakmiddelen

Om te voorkomen dat de verschillende oppervlakken door verkeerde schoonmaakmiddelen beschadigd worden, dient u zich te houden aan de volgende aanwijzingen.

Gebruik

- geen scherpe of schurende reinigingsmiddelen.
- geen reinigingsmiddelen die alcohol of spiritus bevatten.
- geen harde schuur- en schoonmaaksponsjes.

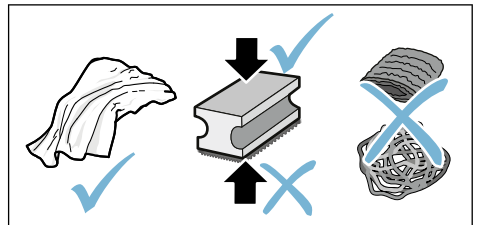

## Aanwijzingen

- Nieuwe sponsdoekjes kunnen zouten bevatten. Deze zouten kunnen een roestlaagje op het roestvrij staal veroorzaken. Was nieuwe vaatdoekjes voor gebruik grondig uit.
- Verwijder resten van kalk, koffie, melk, reinigings- en ontkalkingsoplossingen altijd onmiddellijk. Onder dergelijke omstandigheden kan er corrosie optreden.

## Attentie!

Niet alle componenten van het apparaat kunnen in de vaatwasser worden gereinigd.

→ Afb. **5** - **8**

### Niet geschikt voor de vaatwasser:



Afdekking uitloopstelsel  
Afdekking zetkamer  
Zetgroep  
Watertank  
Aromadeksel

### Geschikt voor de vaatwasser



max.  
60 °C

Lekrooster  
Lekschaal  
Koffiedikhouter  
Koffiedik-afstrijker, rood  
Afdekking zetgroep, rood  
Maatlepel  
Melksysteem, alle delen  
Melkreservoir, alle delen

## Apparaat reinigen

1. Veeg de buitenzijde met een zachte, vochtige doek af.
2. Reinig het display met een microvezeldoekje.
3. Eventuele resten gemalen koffie in de poederschacht met een zacht penseel in de schacht vegen.

## Aanwijzingen

- Als het apparaat in koude toestand wordt ingeschakeld of na afname van koffie wordt uitgeschakeld, wordt het apparaat automatisch gespoeld. Zo reinigt het systeem zichzelf.
- Als het apparaat langere tijd niet is gebruikt (bijv. na een vakantie), maak het hele apparaat dan grondig schoon, inclusief het melksysteem en de zetgroep.

## Reinig de lekschaal en de koffiedikhouter.

→ Afb. **5**

**Aanwijzing:** De lekschaal en de koffiedikhouter moeten dagelijks worden geleegd en schoongemaakt om afzettingen te voorkomen.

1. Trek de lekschaal en de koffiedikhouter in voorwaartse richting uit het apparaat.
2. Neem het lekrooster eraf.
3. Maak de lekschaal en de koffiedikhouter leeg en reinig deze.
4. Veeg de binnenzijde van het apparaat (houders van de schalen) uit.

## Melkreservoir reinigen

→ Afb. 7

**Aanwijzing:** Om hygiënische redenen moet het melkreservoir regelmatig worden gereinigd.

1. Demonteer het melkreservoir in de afzonderlijke delen.
2. Alle delen van het melkreservoir reinigen of in de vaatwasser doen.

## Melksysteem reinigen

Het melksysteem wordt direct na de bereiding van een melkhoudende drank automatisch gereinigd met een korte straal stoom.

### Waarschuwing

#### **Gevaar voor verbranding!**

Het uitloopsysteem wordt zeer heet. Het uitloopsysteem mag na gebruik pas worden aangeraakt wanneer het is afgekoeld.

→ Afb. 3, → Afb. 6

Het melksysteem wekelijks handmatig reinigen, desgewenst ook vaker. Voor een bijzonder grondige reiniging kan het melksysteem aanvullend met water worden gespoeld. → "Melksysteem spoelen" op pagina 38

Melksysteem eruit nemen:

1. Melkreservoir uit het apparaat verwijderen.
2. Het uitloopsysteem in de onderste positie schuiven.
3. De ontgrendeling rechts boven indrukken.
4. De afdekking naar voren klappen en eruit trekken.
5. Het melksysteem verwijderen en in de afzonderlijke delen demonteren.
6. Reinig de afzonderlijke onderdelen met zeepsop en een zachte doek.
7. Alle delen met helder water spoelen en laten drogen.

## Aanwijzingen

- Alle delen van het melksysteem kunnen in de vaatwasser worden gereinigd. Loogresten in het melksysteem na het spoelen grondig verwijderen.
- **Belangrijk:** de afdekking van het uitloopsysteem is niet geschikt voor de vaatwasser.

Melksysteem plaatsen:

1. De afzonderlijke delen van het melksysteem monteren.
2. Het melksysteem in de afdekking plaatsen.
3. Het uitloopsysteem in de onderste positie schuiven.
4. De afdekking onderaan vasthaken en omhoog zwenken tot deze vastklikt.

## Zetgroep reinigen

→ Afb. 4, → Afb. 8

Aanvullend bij het automatische reinigingsprogramma dient de zetgroep regelmatig te worden verwijderd en gereinigd.

### **Attentie!**

Maak de zetgroep zonder spoelmiddel schoon en doe hem niet in de vaatwasser.

Zetgroep eruit nemen:

1. Apparaat uitschakelen.
2. De watertank eruit nemen.
3. De beide rode vergrendelingsschuiven naar elkaar toe schuiven en de afdekking verwijderen.
4. De koffiedik-afstriker (rood) en de afdekking zetgroep (rood) eruit nemen, reinigen en afdrogen.
5. De rode vergrendeling boven de zetgroep naar rechts schuiven.
6. Neem de zetgroep er voorzichtig uit en reinig hem grondig onder stromend water.

7. Reinig de binnenkant van de machine grondig met een vochtige doek, verwijder eventueel aanwezige koffieresten.
8. Laat de zetgroep en de binnenkant van het apparaat drogen.

#### Zetgroep plaatsen:

1. De zetgroep in pijlrichting in het apparaat schuiven. De pijl bevindt zich aan de bovenkant van de zetgroep.  
De zetgroep boven aanzetten, in de geleidingsrails ophangen en in het apparaat schuiven.
2. De rode vergrendeling boven de zetgroep naar links schuiven.
3. De koffiedik-afstriker (rood) en de afdekking zetgroep (rood) plaatsen.
4. De afdekking erin zetten en laten vastklikken.
5. De watertank plaatsen.



## Serviceprogramma's

Periodiek verschijnt afhankelijk van de waterhardheid en gebruiksintensiteit van het apparaat één van de volgende meldingen op het scherm in plaats van de koffiekeuze:

- Melksysteem spoelen
- Ontkalkingsprogramma dringend uitvoeren
- Reinigingsprogramma dringend uitvoeren
- calc'nClean programma dringend uitvoeren

De machine moet onmiddellijk met het desbetreffende programma gereinigd of ontkalkt worden. Naar keuze kunnen de processen Ontkalken en Reinigen door de functie calc'nClean worden samengevoegd. Als het serviceprogramma niet volgens de aanwijzingen wordt uitgevoerd, kan de machine beschadigd raken.

De serviceprogramma's kunnen ook op ieder moment zonder oproep in het display worden gestart. De toets /i indrukken, het gewenste programma selecteren en uitvoeren.

### Aanwijzingen

- **Belangrijk:** als het apparaat niet bijtijds wordt ontkalkt, verschijnt "Ontkalkingsprogramma nodig. Apparaat spoedig geblokkeerd!". Voer het ontkalken onmiddellijk uit volgens de instructies. Als het apparaat geblokkeerd is, kan het pas na het ontkalken weer worden bediend.
- **Let op!** Gebruik bij elk serviceprogramma ontkalkings- en reinigingsmiddelen volgens de gebruiksaanwijzing en houd u aan de (desbetreffende) veiligheidsinstructies.
- Drink geen vloeistoffen.

## nl Serviceprogramma's

- Gebruik voor het ontkalken nooit azijn, middelen op basis van azijn, citroenzuur of middelen op basis van citroenzuur.
- Gebruik voor het ontkalken en schoonmaken uitsluitend de daarvoor bedoelde tabletten. Deze werden speciaal voor het apparaat ontwikkeld en kunnen via de servicedienst worden gekocht.  
→ *"Toebehoren" op pagina 12*
- Die in geen geval ontkalkingstabletten of andere middelen in het poedervak.
- Onderbreek het serviceprogramma in geen geval.
- Voor de start van een serviceprogramma de zetgroep verwijderen, reinigen en weer terugzetten. Het melksysteem spoelen.
- Na beëindiging van een serviceprogramma het apparaat met een zachte vochtige doek afvegen, om resten van de ontkalkingsoplossing onmiddellijk te verwijderen. Onder dergelijke resten kan corrosie worden gevormd.
- Nieuwe sponsdoekjes kunnen zouten bevatten. Zouten kunnen roest aan het edelstaal veroorzaken. Was de doekjes daarom vóór gebruik grondig uit.
- Ga bij onderbreking van een serviceprogramma, bijv. door stroomuitval, als volgt te werk: Het apparaat start automatisch een speciale spoeling.
  1. De watertank uitspoelen.
  2. Vers water zonder koolzuur tot de markering **"max."** vullen en bevestigen.  
Het programma start en spoelt het apparaat. Duur ca. 2 minuten.
  3. De lekschaal legen, reinigen en weer plaatsen.
  4. Het melkreservoir legen, reinigen en weer plaatsen.  
Het programma is beëindigd. Het apparaat is weer klaar voor gebruik.
  5. De toets  $\text{Q}/i$  indrukken om het programma te verlaten.

## Melksysteem spoelen

Het melksysteem wordt direct na de bereiding van een melkhoudende drank automatisch gereinigd met een korte straal stoom.

Voor een bijzonder grondige reiniging kan het melksysteem aanvullend met water worden gespoeld.

Duur: ca. 2 minuten

1. De toets  $\text{Q}/i$  indrukken, om het menu te openen.
2. Met de draaiknop "Melksysteem spoelen" kiezen.
3. De draaiknop indrukken om het programma te starten.
4. Het melkreservoir legen, reinigen en weer aansluiten.
5. Plaats een leeg glas onder het uitloopsysteem en bevestig dit.  
Het programma loopt af.
6. Het melkreservoir legen, reinigen en weer aansluiten.
7. Het glas leegmaken.  
Het programma is beëindigd. Het apparaat is weer klaar voor gebruik.
8. De toets  $\text{Q}/i$  indrukken om het programma te verlaten.

Bovendien het melksysteem regelmatig grondig handmatig reinigen.

→ *"Melksysteem reinigen" op pagina 36*

## Ontkalken

Duur: ca. 21 minuten

De regel onder in het display geeft aan over hoeveel minuten bijv. de watertank gespoeld en water bijgevuld moet worden.

1. De toets /i indrukken, om het menu te openen.
  2. Met de draaiknop "Ontkalken" selecteren.
  3. De draaiknop indrukken om het programma te starten.
- De aanwijzingen in het display begeleiden u door het programma.
4. Maak de lekschaal leeg en plaats deze terug.
  5. Het melkreservoir legen, reinigen en weer aansluiten.
  6. Verwijder het waterfilter (indien aanwezig) en bevestig dit.
  7. De lege watertank tot de markering "0,5 l" met lauwwarm water vullen. Daarin 1 ontkalkingstablet TZ80002 oplossen.
  8. Plaats een kom met een capaciteit van min. 1,0 l onder het uitloopsysteem en bevestig dit.
  9. De draaiknop indrukken.

Het programma loopt af.

Duur: ca. 19 minuten

**Info:** als er te weinig ontkalkingsoplossing in de watertank zit, verschijnt er een overeenkomstige melding. Water zonder koolzuur bijvullen en bevestigen.

10. Spoel het waterreservoir en breng het waterfilter opnieuw aan (indien u dit had verwijderd).
11. Vers water zonder koolzuur tot aan de markering "max" vullen en de watertank weer plaatsen.

Het programma loopt af.

Duur: ca. 2 minuten

12. De kom legen en bevestigen.
13. Maak de lekschaal leeg en plaats deze terug.

14. Het melkreservoir legen, reinigen en weer aansluiten.

Het programma is beëindigd. Het apparaat is weer klaar voor gebruik.

15. De toets /i indrukken om het programma te verlaten.

## Reinigen

Duur: ca. 6 minuten

1. De toets /i indrukken, om het menu te openen.
  2. Met de draaiknop "Reinigen" selecteren.
  3. De draaiknop indrukken om het programma te starten.
- De aanwijzingen in het display begeleiden u door het programma.
4. Maak de lekschaal leeg en plaats deze terug.
  5. Open het poedervak, werp er een reinigingstablet in, sluit het poedervak en bevestig dit.
  6. Plaats een kom met een capaciteit van min. 1,0 l onder het uitloopsysteem en bevestig dit.

Het programma loopt af.

Duur: ca. 5 minuten

7. De kom legen en bevestigen.
- Het programma is beëindigd. Het apparaat is weer klaar voor gebruik.
8. De toets /i indrukken om het programma te verlaten.

## calc'nClean

Duur: ca. 26 minuten

calc'nClean combineert de afzonderlijke functies "Ontkalken" en "Reinigen". Als de beide programma's vlak na elkaar moeten worden uitgevoerd, stelt het apparaat automatisch dit serviceprogramma voor.

De regel onder in het display geeft aan over hoeveel minuten bijv. de watertank gespoeld en water bijgevoerd moet worden.

1. De toets /i indrukken, om het menu te openen.
2. Met de draaiknop "calc'nClean" selecteren.
3. De draaiknop indrukken om het programma te starten.

De aanwijzingen in het display begeleiden u door het programma.

4. Maak de lekschaal leeg en plaats deze terug.
5. Het melkreservoir legen, reinigen en weer aansluiten.
6. Open het poedervak, werp er een reinigingstablet in, sluit het poedervak en bevestig dit.
7. Verwijder het waterfilter (indien aanwezig) en bevestig dit.
8. De lege watertank tot de markering "0,5 l" met lauwwarm water vullen. Daarin 1 ontkalkingstablet TZ80002 oplossen.
9. Plaats een kom met een capaciteit van min. 1,0 l onder het uitloopsysteem en bevestig dit.

Het programma loopt af.

Duur: ca. 19 minuten

**Info:** als er te weinig ontkalkingsoplossing in de watertank zit, verschijnt er een overeenkomstige melding. Water zonder koolzuur bijvullen en bevestigen.

10. Spoel het waterreservoir en breng het waterfilter opnieuw aan (indien u dit had verwijderd).

11. Vers water zonder koolzuur tot aan de markering "max" vullen en de watertank weer plaatsen.

Het programma loopt af.

Duur: ca. 7 minuten

12. De kom legen en bevestigen.
  13. Maak de lekschaal leeg en plaats deze terug.
  14. Het melkreservoir legen, reinigen en weer aansluiten.
- Het programma is beëindigd. Het apparaat is weer klaar voor gebruik.
15. De toets /i indrukken om het programma te verlaten.



## Wat te doen bij storingen?

Storingen worden vaak veroorzaakt door een kleinigheid. Probeer voordat u

contact opneemt met de servicedienst de storing zelf op te lossen met behulp van de tabel.

Lees de veiligheidsaanwijzingen aan het begin van deze handleiding.

### Storingstabel

Probleem	Oorzaak	Oplossing
Sterk wisselende koffie- of melkschuimkwaliteit.	De machine is verkalkt.	Het apparaat conform de gebruiksaanwijzing ontkalken.
Er kan geen heet water worden afgenomen.	Het melksysteem of de opname van het melksysteem is verontreinigd.	Het melksysteem of de opname reinigen. → "Melksysteem reinigen" op pagina 36
Onvoldoende of geen melkschuim.	Het melksysteem of de opname van het melksysteem is verontreinigd.	Het melksysteem of de opname reinigen. → "Melksysteem reinigen" op pagina 36
	Melk niet geschikt.	Gebruik geen gekookte melk. Bij voorkeur koude melk met een vetgehalte van minstens 1,5% gebruiken.
	Het apparaat is verkalkt.	Het apparaat conform de instructies ontkalken.
Het melksysteem zuigt geen melk aan.	Het melksysteem is niet juist in elkaar gezet.	Alle delen correct in elkaar zetten. → Afb. <b>3</b>
	Verkeerde volgorde aansluiting melkreservoir en melksysteem.	Eerst het melksysteem in het uitloopstelsel aansluiten en vervolgens het melkreservoir.
De persoonlijk ingestelde vulhoeveelheid wordt niet bereikt, de koffie druppelt alleen maar of stroomt helemaal niet meer.	De maalfijnheid is te fijn. De gemalen koffie is te fijn.	Stel de maalfijnheid grover in. Grover gemalen koffie gebruiken.
	Het apparaat is sterk verkalkt.	Het apparaat conform de instructies ontkalken.
	Er zit lucht in het waterfilter.	Dompel het waterfilter zo lang onder in water tot er geen luchtbelletjes meer ontspannen. Breng het filter hierna weer aan.
Er stroomt alleen water, geen koffie.	Een leeg bonenreservoir wordt niet door het apparaat herkend.	Koffiebonen vullen <b>Aanwijzing:</b> het apparaat stelt zich bij de volgende bereidingen op de koffiebonen in.
	De koffieschacht op de zetgroep is verstopt.	Zetgroep reinigen → "Zetgroep reinigen" op pagina 36
Het apparaat reageert niet meer.	Storing in het apparaat.	Toets on/off 10 seconden ingedrukt houden.

## nl Wat te doen bij storingen?

Koffie heeft geen "crème" (schuimlaag).	Koffiesoort niet geschikt.	Gebruik een koffiesoort met een hoger percentage robustabonen.
	De bonen zijn niet meer brandvers.	Verse bonen gebruiken.
	De maalfijnheid is niet afgestemd op de koffiebonen.	De maalfijnheid fijner instellen.
De koffie is te "zuur".	De maalgraad is te grof ingesteld of de gemalen koffie is te grof.	Stel de maalgraad fijner in of gebruik fijner gemalen koffie.
	Koffiesoort niet geschikt.	Gebruik een donkerder gebrande soort.
De koffie is te "bitter".	De maalfijnheid is te fijn ingesteld of de voorgemalen koffie is te fijnkorrelig.	Stel de maalfijnheid grover in of gebruik grover gemalen koffie.
	Koffiesoort niet geschikt.	Andere koffiesoort gebruiken.
De koffie smaakt „verbrand“.	Te hoge bereidingstemperatuur	Temperatuur verlagen. → <i>"Drankinstellingen aanpassen"</i> op pagina 20
	De maalfijnheid is te fijn ingesteld of de voorgemalen koffie is te fijnkorrelig.	Stel de maalfijnheid grover in of gebruik grover gemalen koffie.
	Koffiesoort niet geschikt.	Andere koffiesoort gebruiken.
Het waterfilter blijft niet vastzitten in de watertank.	Het waterfilter is niet correct bevestigd.	Dompel het waterfilter zo lang onder in water tot er geen luchtballen meer ontsnappen. Breng het filter hierna weer aan. Druk het waterfilter stevig en recht in de tankaansluiting.
Het koffiedik is niet compact en te nat.	De maalfijnheid is te fijn of te grof ingesteld, of er is niet genoeg gemalen koffie gebruikt.	Stel de maalfijnheid grover of fijner in of gebruik 2 afgestreken maatlepels gemalen koffie.
Lekwater op binnenzijde apparaatbodemplaat bij verwijderde lekschaal.	Lekschaal te vroeg verwijderd.	Lekschaal pas enkele seconden na de laatste drankbereiding wegnemen.
De lekschaal kan niet worden verwijderd.	De koffiedikhouder is zeer vol. De koffiedik-afstrijder klemt.	Binnenruimte van de zetgroep reinigen. → <i>"Zetgroep reinigen"</i> op pagina 36 Koffiedik-afstrijder correct inzetten.

Het uitloopsysteem kan niet worden gemonteerd of gedemonteerd.	Verkeerde volgorde	Eerst het uitloopsysteem (met melksysteem) aansluiten vervolgens het melkreservoir of bij demontage eerst het melksysteem verwijderen en dan het uitloopsysteem.
Displaymelding "Bonenreservoir vullen". Ondanks gevuld bonenreservoir <b>14</b> of het maalwerk maalt geen koffiebonen.	De bonen vallen niet in het maalwerk (te vette bonen).	Licht tegen het bonenreservoir tikken. Eventueel een ander soort koffie gebruiken. Maak het bonenreservoir leeg en veeg dit schoon met een droge doek.
Display-indicatie: "Lekschaal legen" ondanks lege lekschaal - wat moet u doen?	Bij een uitgeschakeld apparaat wordt het legen niet herkend.	Schakel het apparaat in, verwijder de lekschaal en plaats deze terug.
	De lekschaal is verontreinigd.	Reinig de lekschaal grondig.
Displayweergave "Water zonder koolzuur bijvullen" of "Filter verwijderen"	Waterreservoir is onjuist aangebracht.	Breng de watertank juist aan.
	Koolzuurhoudend water in de watertank.	Vul de watertank met schoon leidingwater.
	Vlotter in de watertank zit vast.	Watertank verwijderen en grondig reinigen.
	Nieuw waterfilter niet volgens de gebruiksaanwijzing gespoeld.	Spoel het waterfilter volgens de gebruiksaanwijzing en neem het in gebruik.
	Er zit lucht in het waterfilter.	Dompel het waterfilter zo lang onder in water tot er geen luchtbellen meer ontsnappen. Breng het filter hierna weer aan.
	Waterfilter oud.	Plaats een nieuw waterfilter.
Home Connect functioneert niet correct.		Ga naar <a href="http://www.home-connect.com">www.home-connect.com</a>
Displaymelding "Zetgroep reinigen"	Verontreinigde zetgroep.	Zetgroep reinigen
	Te veel gemalen koffie in de zetgroep.	Zetgroep reinigen Gebruik maximaal 2 afgestreken maatlepels gemalen koffie.
	Het mechanisme van de zetgroep beweegt stroef.	Zetgroep reinigen → "Dagelijks onderhoud en reiniging" op pagina 34

Bel de hotline als u de problemen niet kunt verhelpen!  
De telefoonnummers staan op de laatste pagina's van de handleiding.



## Servicedienst

### Technische gegevens

Elektrische aansluiting (spanning – frequentie)	220–240 V ~, 50 / 60 Hz
Aansluitwaarde	1500 W
Maximaler pompdruk, statisch	19 bar
Maximale capaciteit waterreservoir (zonder filter)	2,3 l
Maximale capaciteit rechter/linker bonenreservoir	≈ 200/235 g
Lengte netsnoer	100 cm
Afmetingen (H x B x D)	38,5 x 30,1 x 47,0 cm
Gewicht, leeg	10–12 kg
Type maalwerk	Keramisch

### E-nummer en FD-nummer

Geef tijdens het telefoongesprek altijd het volledige productnummer (E-nr.) en het fabricagenummer (FD-nr.) van uw apparaat op, zodat wij u goed van dienst kunnen zijn. U vindt de nummers op het typeplaatje . (→ Afb. )

Om niet te lang te hoeven zoeken wanneer u de servicedienst nodig heeft, kunt u hier direct de gegevens van uw apparaat en het telefoonnummer van de servicedienst invullen.

**E-nr.****FD-nr.****Servicedienst** 

De contactgegevens voor de servicedienst van alle landen vindt u op de laatste pagina van deze handleiding.

### Garantievoorwaarden

Voor dit apparaat gelden de garantievoorwaarden die worden uitgegeven door de vertegenwoordiging van ons bedrijf in het land van aankoop. De leverancier, bij wie u het apparaat heeft gekocht, geeft u hierover graag meer informatie. Om aanspraak te maken op de garantie heeft u altijd uw aankoopbewijs nodig.

Wijzigingen voorbehouden.

# Spis treści

	<b>Używanie zgodne z przeznaczeniem</b> . . . . .	<b>46</b>		<b>Zabezpieczenie przed dziećmi</b> .	<b>65</b>
				Aktywacja zabezpieczenia przed dziećmi . . . . .	65
	<b>Ważne wskazówki dotyczące bezpieczeństwa</b> . . . . .	<b>46</b>		Dezaktywacja zabezpieczenia przed dziećmi . . . . .	65
	<b>Ochrona środowiska</b> . . . . .	<b>48</b>		<b>Ustawienia menu</b> . . . . .	<b>65</b>
	Oszczędność energii . . . . .	48		Zmiana ustawień . . . . .	65
	Utylizacja zgodna z przepisami o ochronie środowiska naturalnego . .	49		Uruchamianie programu "Filtr wody" lub "Ochrona przed zamarzaniem" . . . .	68
	<b>Informacje na temat urządzenia</b>	<b>49</b>		<b>Home Connect</b> . . . . .	<b>69</b>
	Zakres dostawy . . . . .	49		Konfiguracja . . . . .	70
	Budowa i części . . . . .	50		Włączanie i wyłączanie funkcji WiFi . .	72
	Elementy obsługi . . . . .	50		Pozostałe ustawienia . . . . .	72
	<b>Wyposażenie</b> . . . . .	<b>52</b>		Informacje o urządzeniu . . . . .	73
	<b>Przed pierwszym użyciem</b> . . . . .	<b>52</b>		Wyświetlacz . . . . .	74
	Ustawienie i podłączenie urządzenia	52		Informacja dotycząca ochrony danych osobowych . . . . .	74
	Uruchamianie urządzenia . . . . .	53		Deklaracja zgodności . . . . .	74
	<b>Obsługa urządzenia</b> . . . . .	<b>55</b>		<b>Codzienna pielęgnacja i czyszczenie</b> . . . . .	<b>75</b>
	Wybór napoju . . . . .	55		Środki czyszczące . . . . .	75
	Przyrządzanie napoju ze świeżo zmielonej kawy . . . . .	56		Czyszczenie urządzenia . . . . .	76
	Przyrządzanie napoju z kawy mielonej . . . . .	57		Czyszczenie systemu spieniania mleka . . . . .	76
	Przygotowywanie napoju z mlekiem .	57		Czyszczenie zaparzacza . . . . .	77
	Pobieranie gorącej wody . . . . .	59		<b>Programy serwisowe</b> . . . . .	<b>78</b>
	Dostosowanie ustawień napojów . .	60		Płukanie systemu spieniania mleka . .	79
	Ustawianie stopnia zmielenia . . . .	62		Odkamienianie . . . . .	79
	Podgrzewacz filiżanek . . . . .	63		Czyszczenie . . . . .	80
	<b>Personalizacja</b> . . . . .	<b>63</b>		<b>Co robić w razie usterki?</b> . . . . .	<b>81</b>
	Tworzenie profilu użytkownika . . . .	63			
	Edytowanie lub usuwanie profilu użytkownika . . . . .	64		<b>Serwis</b> . . . . .	<b>84</b>
	Zapisywanie indywidualnego napoju	64		Dane techniczne . . . . .	84
				Numer produktu (E-Nr.) i data produkcji (FD) . . . . .	84
				Gwarancja . . . . .	84



## Używanie zgodne z przeznaczeniem

Po rozpakowaniu należy sprawdzić stan urządzenia. Nie podłączać, jeśli urządzenie zostało uszkodzone podczas transportu.

Urządzenie jest przeznaczone wyłącznie do użytku w gospodarstwie domowym i podobnych otoczeniach.

Urządzenia wolno używać tylko w pomieszczeniach, w temperaturze pokojowej i na wysokości nie większej niż 2000 m n.p.m.



## Ważne wskazówki dotyczące bezpieczeństwa

Proszę dokładnie przeczytać instrukcję obsługi, starannie ją przechowywać i postępować zgodnie z zawartymi w niej wskazówkami. Przekazując urządzenie innej osobie należy dołączyć niniejszą instrukcję.

Urządzenie może być obsługiwane przez dzieci powyżej 8 lat oraz przez osoby o ograniczonych zdolnościach fizycznych, czuciowych lub umysłowych, albo nie posiadających odpowiedniego doświadczenia/wiedzy tylko pod kontrolą osoby odpowiadającej za bezpieczeństwo osoby obsługującej urządzenie lub po dokładnym pouczeniu w obsłudze urządzenia oraz po zrozumieniu zagrożeń wynikających z obsługi urządzenia. Nie dopuszczać dzieci poniżej 8 roku życia do urządzenia oraz do elektrycznego przewodu zasilającego. Nie wolno im obsługiwać urządzenia. Dzieci nie mogą bawić się urządzeniem. Czynności z zakresu czyszczenia i normalnej konserwacji urządzenia nie mogą być wykonywane przez dzieci, chyba że są one w wieku co najmniej 8 lat i pod nadzorem.

** Ostrzeżenie****Niebezpieczeństwo porażenia prądem!**

- Urządzenie musi być podłączone do sieci elektrycznej prądu zmiennego przez prawidłowo zainstalowane gniazdo z uziemieniem. Proszę się upewnić, że układ przewodów ochronnych domowej instalacji elektrycznej jest wykonany zgodnie z przepisami.
- Urządzenie należy podłączyć i użytkować zgodnie z informacjami podanymi na tabliczce znamionowej. W przypadku uszkodzenia przewodu zasilającego tego urządzenia należy go wymienić w serwisie.
- Urządzenie można użytkować tylko wtedy, gdy elektryczny przewód zasilający oraz samo urządzenie nie są uszkodzone. W razie awarii natychmiast odłączyć wtyczkę od gniazda i wyłączyć napięcie sieciowe.
- W celu wykluczenia zagrożeń naprawy urządzenia może wykonywać tylko nasz serwis.
- Nigdy nie zanurzać przewodu zasilającego w wodzie.

** Ostrzeżenie****Niebezpieczeństwo oparzenia (Home Connect)!**

W razie niekontrolowanego zdalnego uruchomienia pobierania napoju może dojść do oparzeń po włożeniu palców pod wylot podczas wydawania napoju przez inną osobę. Należy w związku z tym wykluczyć zranienie innych osób wskutek niekontrolowanego zdalnego uruchamiania pobierania napoju.

** Ostrzeżenie****Niebezpieczeństwo na skutek magnetyzmu!**

Urządzenie zawiera magnesy trwałe, które mogą mieć wpływ na elektroniczne implanty, takie jak np. rozruszniki serca lub pompy insulinowe. Osoby noszące elektroniczne implanty proszone są o zachowanie minimalnego odstępu 10 cm od urządzenia oraz, przy wyjmowaniu, od następujących części: pojemnika na mleko, systemu spieniania mleka, pojemnika na wodę i jednostki zaparzania.

### **Ostrzeżenie** **Niebezpieczeństwo** **uduszenia!**

Dzieciom nie wolno bawić się opakowaniem urządzenia. Drobne elementy przechowywać w bezpiecznym miejscu, ponieważ mogą zostać połknięte.

### **Ostrzeżenie** **Niebezpieczeństwo** **poparzenia!**

- System spieniania mleka może być bardzo gorący. Po użyciu należy pozostawić go do schłodzenia.
- Niektóre powierzchnie, jak np. podgrzewacz filiżanek, mogą być gorące jeszcze przez jakiś czas po użyciu.

### **Ostrzeżenie** **Niebezpieczeństwo zranienia!**

- Nieodpowiednie używanie urządzenia może prowadzić do powstania obrażeń.
- Nie wkładać palców do młynka.

## **Ochrona środowiska**

### **Oszczędność energii**

- Jeśli urządzenie nie jest używane, należy je wyłączyć.
- Ustawić interwał automatycznego wyłączenia na najmniejszą wartość.
- W miarę możliwości nie należy przerywać pobierania kawy lub pianki mlecznej. Przedwczesne jego przerwanie powoduje zwiększenie zużycia energii i szybsze wypełnienie pojemnika na skroplinę.
- Regularnie odkamieniać urządzenie, aby uniknąć powstawania osadów kamienia. Kamienny osad prowadzi do zwiększonego zużycia energii.



## Utylizacja zgodna z przepisami o ochronie środowiska naturalnego

Opakowanie należy usunąć zgodnie z przepisami o ochronie środowiska.



To urządzenie jest oznaczone zgodnie z Dyrektywą Europejską 2012/19/UE oraz polską Ustawą z dnia 29 lipca 2005r. „O zużyтым sprzęcie elektrycznym i elektronicznym” (Dz.U. z 2005 r. Nr 180, poz. 1495) symbolem przekreślonego kontenera na odpady. Takie oznakowanie informuje, że sprzęt ten, po okresie jego użytkowania nie może być umieszczany łącznie z innymi odpadami pochodzącymi z gospodarstwa domowego. Użytkownik jest zobowiązany do oddania go prowadzącym zbieranie zużytego sprzętu elektrycznego i elektronicznego. Prowadzący zbieranie, w tym lokalne punkty zbiórki, sklepy oraz gminne jednostka, tworzą odpowiedni system umożliwiający oddanie tego sprzętu. Właściwe postępowanie ze zużyтым sprzętem elektrycznym i elektronicznym przyczynia się do uniknięcia szkodliwych dla zdrowia ludzi i środowiska naturalnego konsekwencji, wynikających z obecności składników niebezpiecznych oraz niewłaściwego składowania i przetwarzania takiego sprzętu.

Co do sposobu utylizacji należy kontaktować się ze sprzedawcą.

## Informacje na temat urządzenia

Ten rozdział zawiera opis zakresu dostawy, budowy i elementów urządzenia. Ponadto zostaną przedstawione różne elementy obsługi.

**Wskazówka:** W zależności od typu urządzenia możliwe są niewielkie różnice, dotyczące koloru i szczegółów budowy.

W instrukcji obsługi opisano dwie wersje urządzenia:

- urządzenie z jednym pojemnikiem na kawę ziarnistą
- urządzenie z dwoma pojemnikami na kawę ziarnistą

### Corzystanie z instrukcji obsługi

Strony okładkowe tej instrukcji można rozłożyć. Znajdują się tam ilustracje oznaczone numerami, do których odwołuje się niniejszy tekst.

Przykład: → Rysunek **1**

### Zakres dostawy

→ Rysunek **1**

- A** Ekspres do kawy
- B** Pojemnik na mleko (pojemnik, pokrywa, rurka ssąca, rurka podłączeniowa)
- C**\*\* Adapter do pojemnika na mleko
- D**\*\* Filtr wody
- E** Miarka do kawy mielonej
- F** Pasek do mierzenia poziomu twardości wody
- G**\*\* Odkamieniacz w tabletkach
- H** Instrukcja obsługi

Pozycja oznaczona symbolem \*\* jest dostępna tylko w niektórych urządzeniach.

## Budowa i części

→ Rysunek 2



- 1 Wyświetlacz
- 2 Panel obsługi
- 3 Przełącznik obrotowy/start stop (nawigacja poprzez obracanie i naciśnięcie)
- 4 System wylotu (kawa, mleko, gorąca woda) o regulowanej wysokości
- 5 Pojemnik na mleko (pojemnik, pokrywa, rurka ssąca, rurka podłączeniowa)
- 6 Pojemnik na skropliny (pojemnik na fusy, blacha ociekowa)
- 7 Pokrywa ochronna jednostki zaparzania
- 8 Pojemnik na wodę
- 9 Tabliczka znamionowa

- 10 Zintegrowany uchwyt pojemnika na wodę
- 11 Podgrzewacz filiżanek
- 12 Wskaźnik LED podgrzewacza filiżanek
- 13 Komora na kawę (na kawę mieloną / tabletkę czyszczącą)
- 14 Pojemnik na kawę ziarnistą
- 15 Przełącznik obrotowy do ustawiania stopnia zmielenia
- 16 Pokrywa zatrzymująca aromat
- 17\* Pokrywa zatrzymująca aromat
- 18\* Pojemnik na kawę ziarnistą
- 19\* Przełącznik obrotowy do ustawiania stopnia zmielenia
- 20\* Przyciski wyboru pojemnika na kawę ziarnistą, podświetlane

### W zależności od modelu:

pozycje oznaczone \* występują tylko w urządzeniu z dwoma pojemnikami na kawę ziarnistą.

## Elementy obsługi

Przycisk	Znaczenie
on/off	Włączanie i wyłączanie urządzenia Urządzenie przepłukuje się automatycznie po włączeniu i wyłączeniu. Urządzenie nie przepłukuje się, gdy: <ul style="list-style-type: none"> <li>■ w chwili włączenia jest jeszcze ciepłe.</li> <li>■ przed wyłączeniem nie była parzona kawa.</li> </ul> Urządzenie jest gotowe do pracy, gdy na wyświetlaczu świecą się symbole do wybrania napoju i przycisk on/off.
	Personalizacja Urządzenie ma możliwość zapisywania i aktywacji indywidualnych ustawień parzenia kawy. → "Personalizacja" na stronie 63
	Moc kawy Dostosowanie mocy kawy. → "Dostosowanie ustawień napojów" na stronie 60
milk	Nacisnąć krótko: Ustawienie zawartości mleka w napoju w % Jako napój lub dodatek do specjalnych kaw. → "Dostosowanie ustawień napojów" na stronie 60 Trzymać wciśnięty przez co najmniej 4 sekundy: Zabezpieczenie przed dziećmi → "Zabezpieczenie przed dziećmi" na stronie 65
ml	Ilość napoju w mililitrach. → "Dostosowanie ustawień napojów" na stronie 60

	<p>2 napoje Jednoczesne przygotowanie dwóch napojów. Filizanki ustawić obok siebie pod wylotem kawy. → "Dostosowanie ustawień napojów" na stronie 60</p>
	<p>Ustawienia menu/Programy serwisowe Nacisnąć na krótko przycisk  w celu wywołania ustawień menu oraz programów serwisowych. Ponownie na krótko wcisnąć przycisk , aby powrócić do wyboru napoju. Bez dotykania przycisku urządzenie przejdzie automatycznie po ok. 10 sekundach do wyboru napoju. <b>Wskazówka:</b> Przytrzymać przez przynajmniej 5 sekund wcisnięty przycisk , aby bezpośrednio wywołać ustawienia menu.</p>
	<p>Przyciski nawigacyjne Do nawigacji na wyświetlaczu. Przyciski nawigacyjne w "trybie baristy" pełnią dodatkowe funkcje. Przy tym ustawieniu można wybierać np. dalsze możliwości dostosowania napoju. → "Dostosowanie ustawień napojów" na stronie 60</p>

## Wyświetlacz

Na wyświetlaczu są pokazywane wybrane napoje, ustawienia i możliwości ustawienia oraz komunikaty o stanie urządzenia.

Na wyświetlaczu ukazują się dodatkowe informacje, które znikają po krótkim czasie lub są wygaszane po zatwierdzeniu przyciskiem.

Na wyświetlaczu pojawiają się również wezwania do podjęcia określonych działań.

Wyświetlacz pokazuje poszczególne czynności do wykonania.

Gdy konieczne działanie zostało wykonane, np. "Napelnij pojemnik na wodę", to odpowiedni komunikat znika.

## Przełącznik obrotowy

Przełącznik obrotowy spełnia różne funkcje.

- Obracanie: powoduje nawigowanie na wyświetlaczu oraz zmianę ustawień.
- Naciśnięcie: powoduje uruchomienie przyrządzenia napoju lub programu serwisowego, zatwierdzenie wyboru w menu.
- Naciśnięcie podczas pobierania napoju: wcześniejsze zatrzymanie pobierania.

## Wyposażenie

Poniższe akcesoria są dostępne w handlu lub w serwisach:

Akcesoria	Numer katalogowy	
	Handel	Serwis
Tabletki czyszczące	TZ80001	00311807
Odkamieniacz w tabletkach	TZ80002	00576693
Filtr wody	TZ70003	00575491
Zestaw pielęgnacyjny	TZ80004	00576330
Adapter do pojemnika na mleko	TZ90008	00577862

Na ostatniej stronie tej instrukcji są umieszczone dane kontaktowe do serwisu we wszystkich krajach.

## Przed pierwszym użyciem

W tym rozdziale jest opisany sposób uruchamiania urządzenia. Przed rozpoczęciem użytkowania urządzenia należy wprowadzić określone ustawienia.

**Wskazówka:** Urządzenie można używać wyłącznie w pomieszczeniach, które nie są narażone na mróz. W przypadku transportu lub przechowywania urządzenia w temperaturze poniżej 0 °C, należy odczekać przed jego uruchomieniem co najmniej 3 godziny.

## Ustawienie i podłączenie urządzenia

1. Zdjąć folie ochronne.
2. Ustawić urządzenie na równej, wodoodpornej powierzchni, która może wytrzymać jego ciężar.
3. Podłączyć urządzenie wtyczką sieciową do zgodnie z przepisami zainstalowanego gniazda z uziemieniem.

## Uruchamianie urządzenia

### Wybór języka

#### Wskazówki

- Przy pierwszym włączeniu pojawi się automatycznie wybór języka.
- W każdej chwili można zmienić ustawiony język. → *"Ustawienia menu" na stronie 65*

1. Włączyć urządzenie przyciskiem on/off. Na wyświetlaczu pojawi się domyślnie ustawiony język.
2. Za pomocą przełącznika obrotowego wybrać żądany język wyświetlacza.
3. Zatwierdzić prawym przyciskiem nawigacyjnym.

Ustawienie jest zapisane w pamięci.

### Wybór twardości wody

Prawidłowe ustawienie twardości wody jest ważne, ponieważ gwarantuje prawidłową sygnalizację konieczności odkamienienia urządzenia. Twardość wody jest domyślnie ustawiona na stopień 4.

Twardość wody można zmierzyć dostarczonym paskiem pomiarowym albo uzyskać od lokalnego przedsiębiorstwa wodociągowego. Jeżeli w domu jest zainstalowany zmiękczaczy wody, należy wybrać ustawienie "Zmiękczaczy wody".

1. Dostarczony pasek pomiarowy zanurzyć na krótko w świeżej wodzie z kranu, odsączyć, po minucie odczytać wynik.
2. Przełącznikiem obrotowym ustawić określoną twardość wody.
3. Potwierdzić prawym przyciskiem nawigacyjnym.

Ustawienie jest zapisane w pamięci.

### Czy nawiązać połączenie z funkcją Home Connect

- Aby połączyć teraz urządzenie z siecią WLAN (siecią domową), potwierdzić "punkt "Tak" prawym przyciskiem nawigacyjnym.
- Jeżeli urządzenie ma zostać połączone z siecią WLAN (siecią domową) później, wybrać punkt "Nie" lewym przyciskiem nawigacyjnym.

**Wskazówka:** W razie wybrania Punktu "Tak" należy się zapoznać ze szczegółowym opisem funkcji w rozdziale „Home Connect”.

### Czy chcesz założyć filtr wody

- Potwierdzić prawym przyciskiem nawigacyjnym punkt "Tak", jeżeli ma zostać teraz założony filtr wody.
- Jeżeli filtr wody ma zostać założony później, wybrać punkt "Nie" lewym przyciskiem nawigacyjnym.

**Wskazówka:** W razie wybrania Punktu "Tak" należy się zapoznać ze szczegółowym opisem funkcji w rozdziale „Uruchamianie programu "Filtr wody" albo "Ochrona przed zamarzaniem"". Zapoznać się z opisem w punkcie "Zakładanie lub wymiana filtra wody" i dalej.

Świeci krótko komunikat przypominający o napełnieniu pojemnika kawą ziarnistą.

Potwierdzić prawym przyciskiem nawigacyjnym albo zaczekać kilka sekund.

## pl Przed pierwszym użyciem

Tabela przedstawia przyporządkowanie stopni do różnych poziomów twardości wody:

Poziom	Stopień twardości wody	
	Niemiecki (°dH)	Francuski (°fH)
1	1-7	1-13
2	8-14	14-25
3	15-21	26-38
4	22-30	39-54

Stopień twardości wody można w każdej chwili zmienić. → *"Ustawienia menu" na stronie 65*

### Napełnianie pojemnika na kawę ziarnistą

Za pomocą tego ekspresu można przygotowywać napoje z kawy ziarnistej lub z kawy zmielonej (nie z kawy rozpuszczalnej).

1. Otworzyć pokrywę [16] pojemnika na kawę ziarnistą [14].
2. Napełnić kawą ziarnistą.
3. Zamknąć ponownie pokrywę.

### Wskazówki

- Kawa ziarnista kawa palona z cukrem lub karmelizowana czy kawa ziarnista z innymi dodatkami zawierającymi cukier może zatykać zaparacz. Używać wyłącznie czystej kawy espresso lub mieszanek przeznaczonych dla automatycznych ekspresów ciśnieniowych.
- Ziarna kawy są przed każdym parzeniem na świeżo mielone.
- Ziarna kawy należy przechowywać w chłodnym miejscu i w zamknięciu, dzięki temu zachowuje optymalną jakość.
- Ziarna można przechowywać przez kilka dni w pojemniku na kawę ziarnistą, bez obawy utraty aromatu. Kawę mieloną wsypywać dopiero na krótko przed przygotowaniem napoju. → *"Przyrządzenie napoju z kawy mielonej" na stronie 57*

W przypadku modeli z dwoma pojemnikami na kawę ziarnistą [14], [18]\* można napełnić je dwoma rodzajami kawy. Wybrać żądany pojemnik na kawę ziarnistą za pomocą przycisku wyboru [20]\*. Świeci się LED aktywnego pojemnika na kawę ziarnistą.

Urządzenie zapamiętuje dla każdego napoju ostatnio wybrany pojemnik na kawę ziarnistą. To ustawienie wstępne można zmienić. → *"Ustawienia menu" na stronie 65*

## Napełnianie pojemnika na wodę

**Ważne:** codziennie napełniać pojemnik na wodę świeżą wodą niegazowaną. Przed uruchomieniem sprawdzać, czy pojemnik na wodę jest wystarczająco napełniony.

1. Sięgnąć za uchwyt [10] z boku pojemnika na wodę [8] i odchylić nieco pojemnik na bok.
2. Wyjąć pojemnik na wodę za uchwyt.
3. Zainstalować filtr wody.  
→ "Zastosowanie lub wymiana filtra wody" na stronie 68
4. Napełnić pojemnik wodą do znaku "max".
5. Włożyć ponownie pojemnik z wodą w mocowanie i przechylić do pozycji wyjściowej.

Na wyświetlaczu wyświetla się logo marki. Urządzenie nagrzewa się i następuje płukanie, a mała ilość wody wypływa z otworu wypływu. Urządzenie jest gotowe do pracy, gdy na wyświetlaczu świecą się symbole napojów oraz świeci się przycisk on/off.

### Wskazówki

- Po pierwszym użyciu, po wykonaniu programu serwisowego lub po dłuższym nieużywaniu urządzenia pierwszy napój nie ma jeszcze pełnego aromatu i nie należy go pić.
- Po uruchomieniu urządzenia jedwabistą i sztywną piankę uzyskuje się dopiero po zaparzeniu kilku filiżanek.
- Po dłuższym użytkowaniu urządzenia normalnym zjawiskiem jest skraplanie się wody na szczelinach wentylacyjnych.



## Obsługa urządzenia

W tym rozdziale są zawarte informacje, w jaki sposób przygotować urządzenie do pracy oraz jak przygotowywać gorące napoje. Podano również wskazówki na temat doboru ustawień napojów oraz stopnia zmielenia kawy.

### Wybór napoju

- Za pomocą przełącznika obrotowego wybrać żądany napój.
- Na wyświetlaczu są pokazywane nazwa napoju oraz aktualnie ustawione wartości (np. moc kawy lub wielkość filiżanki).
- Wybrany napój może być przygotowany z fabrycznie ustawionymi parametrami lub wcześniej dostosowany do indywidualnego smaku.  
→ "Dostosowanie ustawień napojów" na stronie 60
- Jeżeli w ciągu ok. 5 sekund w urządzeniu nie zostanie wykonana żadna czynność, to tryb ustawiania zostanie zamknięty. Dokonane ustawienia zostaną automatycznie zapisane.

Dostępne są następujące napoje:

	Espresso Macchiato
	Ristretto
	Espresso
	Espresso Doppio

	Kawa
	Cappuccino
	Latte Macchiato
	Kawa z mlekiem
	Pianka mleczna
	Funkcja dzbanka (nie jest dostępna we wszystkich modelach urządzenia)
	Ciepłe mleko
	Gorąca woda

**Wskazówka:** W przypadku niektórych ustawień kawa jest przygotowywana w dwóch etapach ("aromaDouble Shot"). Należy zaczekać na zakończenie procesu parzenia.

**Porada:** Filiżanki, w szczególności małe o grubych ściankach do espresso, należy spodem ustawić na podgrzewaczu do filiżanek. → "Podgrzewacz filiżanek" na stronie 63

## Przyrządzanie napoju ze świeżo zmielonej kawy

Można wybrać następujące napoje: Ristretto, Espresso Doppio, Espresso oraz kawa. Sposób przygotowania kawy z mlekiem został opisany w osobnym rozdziale. → "Przygotowywanie napoju z mlekiem" na stronie 57

Urządzenie jest włączone. Pojemnik na wodę i pojemnik na kawę ziarnistą są napełnione.

1. Ustawić filiżankę pod wylot napoju.
2. Za pomocą przełącznika obrotowego wybrać żądany napój. Na wyświetlaczu pojawi się nazwa napoju oraz aktualne ustawienie parametrów.

3. W celu zmiany ustawień wybranego napoju.

→ "Dostosowanie ustawień napojów" na stronie 60

4. W celu rozpoczęcia pobierania napoju, wcisnąć przełącznik obrotowy.

Kawa jest parzona i nalewana do filiżanki.

**Wskazówka:** W celu wcześniejszego zatrzymania pobierania napoju należy ponownie wcisnąć przełącznik obrotowy.



## Przyrządzanie napoju z kawy mielonej

To urządzenie może również parzyć kawę już zmieloną. Nie stosować kawy rozpuszczalnej. Sposób przygotowania kawy z mlekiem został opisany w osobnym rozdziale.

→ "Przygotowywanie napoju z mlekiem" na stronie 57

Urządzenie jest włączone. Pojemnik na wodę jest napełniony.

1. Ustawić filiżankę pod wylot napoju.
2. Za pomocą przełącznika obrotowego wybrać żądany napój.
3. Nacisnąć przycisk **00**.
4. Za pomocą przełącznika obrotowego wybrać "Kawa mielona".
5. Nacisnąć przycisk **00**.
6. Zdjąć pokrywę zatrzymującą aromat **[16]** z pojemnika na kawę ziarnistą **[14]** i otworzyć komorę na kawę mieloną **[13]**.
7. Wsypać kawę mieloną, nie dociskać. Wsypać najwyżej 2 płaskie miarki kawy.

### Uwaga!

Komorę na kawę mieloną nie napełniać kawą ziarnistą ani kawą rozpuszczalną.

8. Zamknąć komorę oraz pokrywę zatrzymującą aromat.
- Na wyświetlaczu pojawi się nazwa napoju oraz aktualne ustawienie parametrów.
9. W celu zmiany ustawień wybranego napoju.  
→ "Dostosowanie ustawień napojów" na stronie 60

10. W celu rozpoczęcia pobierania napoju, wcisnąć przełącznik obrotowy.

Kawa jest parzona i nalewana do filiżanki.

## Wskazówki

- Możliwe resztki kawy mielonej w komorze przenieść miękką szczoteczką do przegrody.
- W celu wcześniejszego zatrzymania pobierania napoju należy ponownie wcisnąć przełącznik obrotowy.
- W celu zaparzenia kolejnego napoju z kawy mielonej powtórzyc procedurę.
- Przy parzeniu zmielonej kawy nie jest dostępna funkcja aromaDouble Shot.

## Przygotowywanie napoju z mlekiem

Ten ekspres do kawy posiada zintegrowany system spieniania mleka. Ten system umożliwi przyrządzanie kawy z mlekiem, jak również pianki mlecznej oraz ciepłego mleka. Można wybrać Espresso Macchiato, Cappuccino, Latte Macchiato oraz kawę z mlekiem.

## Wskazówki

- Przy przygotowywaniu napoju z mlekiem mogą być słyszalne gwiżdżące odgłosy. Dźwięki te są normalne i wynikają ze względów technicznych.
- Zasznięte resztki mleka są trudne do usunięcia, dlatego należy koniecznie oczyścić system.  
→ "Czyszczenie systemu spieniania mleka" na stronie 76





## Ostrzeżenie

### Niebezpieczeństwo poparzenia!

System spieniania mleka może być bardzo gorący. Po użyciu należy pozostawić go do schłodzenia przed dotknięciem.

## Użycie pojemnika na mleko

Pojemnik na mleko  został stworzony specjalnie do stosowania z tym urządzeniem. Jest on przeznaczony wyłącznie do stosowania w gospodarstwie domowym oraz do przechowywania mleka w lodówce.

**Ważne:** pojemnik na mleko może być podłączony tylko wówczas, gdy system spieniania mleka razem z adapterem i rurką są zamontowane w wylocie napoju. (→ Rysunek )

1. W celu zdjęcia pokrywy należy nacisnąć na oznaczenie i podnieść pokrywę. (→ Rysunek )
2. Włączyć mleko.
3. Wcisnąć pokrywę na pojemnik, aż zaskoczy na miejsce.
4. Podłączyć pojemnik na mleko do urządzenia z lewej strony. Pojemnik na mleko musi zablokować się.

## Kawy z mlekiem

Urządzenie jest włączone. Pojemnik na wodę i pojemnik na kawę ziarnistą są napełnione. Pojemnik z mlekiem jest podłączony do urządzenia.

1. Ustawić filiżankę albo szklankę pod wylot napoju.
2. Za pomocą przełącznika obrotowego wybrać żądany napój.

Na wyświetlaczu pojawi się nazwa napoju oraz aktualne ustawienie parametrów.

3. W celu zmiany ustawień wybranego napoju.  
→ *"Dostosowanie ustawień napojów" na stronie 60*
4. W celu rozpoczęcia pobierania napoju, wcisnąć przełącznik obrotowy.

Najpierw urządzenie wlewa do filiżanki lub szklanki mleko. Następnie kawa jest parzona i nalewana do filiżanki lub szklanki.

**Wskazówka:** Jednokrotne naciśnięcie przełącznika obrotowego pozwala na wcześniejsze zatrzymanie pobierania mleka lub kawy; dwukrotne naciśnięcie przełącznika obrotowego powoduje zatrzymanie całego pobierania napoju.

## Spienione mleko albo ciepłe mleko

Urządzenie jest włączone. Pojemnik na wodę jest napełniony. Pojemnik z mlekiem jest podłączony do urządzenia.

1. Ustawić filiżankę albo szklankę pod wylot napoju.
2. Przełącznikiem obrotowym wybrać „Pianka mleczna” lub „Ciepłe mleko”.

Na wyświetlaczu pojawi się nazwa napoju oraz aktualne ustawienie parametrów.

3. W celu zmiany ustawień wybranego napoju.  
→ *"Dostosowanie ustawień napojów" na stronie 60*
4. W celu rozpoczęcia pobierania napoju, wcisnąć przełącznik obrotowy.

Spienione mleko albo ciepłe mleko wypływa do filiżanki lub szklanki.

**Wskazówka:** W celu wcześniejszego zatrzymania pobierania napoju należy ponownie wcisnąć przełącznik obrotowy.

## Pobieranie gorącej wody

**Wskazówka:** Przed pobraniem gorącej wody oczyścić system spieniania mleka oraz usunąć pojemnik na mleko. Jeżeli system spieniania mleka nie zostanie oczyszczony, to pobierana woda może zawierać niewielkie ilości mleka.

→ *"Czyszczenie systemu spieniania mleka" na stronie 76*

### **Ostrzeżenie**

#### **Niebezpieczeństwo poparzenia!**

Wylot napoju jest bardzo gorący. Po użyciu poczekać, aż wylot wystygnie - dopiero wówczas można go dotknąć.

Urządzenie jest włączone. Pojemnik na wodę jest napełniony.



1. Ustawić filiżankę pod wylot napoju.
2. Usunąć pojemnik na mleko, jeżeli jest podłączony.
3. Przełącznikiem obrotowym wybrać „Gorąca woda“.
4. W celu zmiany ustawień wybranego napoju.  
→ *"Dostosowanie ustawień napojów" na stronie 60*
5. W celu rozpoczęcia pobierania napoju, wcisnąć przełącznik obrotowy.

Gorąca woda wypływa do filiżanki.

**Wskazówka:** W celu wcześniejszego zatrzymania pobierania napoju należy ponownie wcisnąć przełącznik obrotowy.

## Dostosowanie ustawień napojów

Po wybraniu napoju można dostosować jego różne parametry. W tym celu należy użyć następujących przycisków i przełącznika obrotowego:

Przycisk	Funkcja	Możliwości
	Ustawianie mocy kawy, wybieranie kawy zmielonej	<ul style="list-style-type: none"> <li>■ bardzo łagodna*</li> <li>■ łagodna</li> <li>■ łagodna +*</li> <li>■ normalna</li> <li>■ normalna +*</li> <li>■ mocna</li> <li>■ mocna +*</li> <li>■ bardzo mocna</li> </ul> <ul style="list-style-type: none"> <li>■ bardzo mocna +*</li> <li>■ ekstra mocna</li> <li>■ aromaDouble Shot mocna</li> <li>■ aromaDouble Shot mocna +</li> <li>■ aromaDouble Shot mocna ++*</li> <li>■ kawa mielona</li> </ul>
<b>milk</b>	Proporcje mieszania mleka/kawy	Ustawienie udziału mleka w % (tylko dla kawy z mlekiem)
<b>ml</b>	Wielkość filiżanki	Dostosowanie pojemności w odstępach ml. Niedostępne dla Ristretto.
	Dwie filiżanki jednocześnie	Pod wylot ustawić dwie filiżanki.
Nawigacyjny przycisk lewy	Temperatura wody*	np. dla herbat: <ul style="list-style-type: none"> <li>■ &gt; 70 °C (biała herbata)</li> <li>■ &gt; 80 °C (zielona herbata)</li> </ul> <ul style="list-style-type: none"> <li>■ &gt; 85 °C (herbata rooibos)</li> <li>■ &gt; 90 °C (czarna herbata)</li> <li>■ &gt; 97 °C (owocowa herbata)</li> </ul>
Nawigacyjny przycisk prawy	aromaIntense*	<ul style="list-style-type: none"> <li>■ normalna</li> <li>■ intensywny</li> </ul> <ul style="list-style-type: none"> <li>■ intensywny +</li> </ul>



\* dostępne tylko w "tryb baristy"

Urządzenie jest fabrycznie ustawione na "tryb baristy". Pozwala to na ustawianie dalszych parametrów za pomocą obu przycisków nawigacyjnych. "Tryb baristy" można również wyłączyć. → "Ustawienia menu" na stronie 65

Ustawienia fabryczne są na wyświetlaczu oznaczane na pomarańczowo. Aktualnie wybrane ustawienia są w danym przypadku podświetlane.

### Ustawianie mocy kawy lub wybieranie kawy zmielonej

Wybrana jest kawa.

1. Nacisnąć przycisk .
2. Za pomocą przełącznika obrotowego ustawić moc kawy lub wybrać kawę zmieloną.
3. W celu zatwierdzenia nacisnąć przycisk  lub przełącznik obrotowy.

## Funkcja aromaDouble Shot

Im dłużej trwa parzenie kawy, tym napój jest bardziej gorzki i uwalnia niepożądany aromat. Będzie to miało negatywny wpływ na smak oraz łatwość przyswajania. Dlatego w celu parzenia bardzo mocnej kawy urządzenie wyposażono w specjalną funkcję aromaDouble Shot. Po przygotowaniu połowy ilości kawa jest mielona i zaparzana ponownie, dzięki czemu uwalniane są wyłącznie przyjemne zapachy.

**Wskazówka:** Funkcję aromaDouble Shot można wybierać dla wszystkich kaw z wyjątkiem:

- napoju o małej ilości kawy, np. Ristretto
- małej ilości kawy, np. przy ustawieniu "Kawa z mlekiem" 200 ml z 90 procentowym udziałem mleka (udział kawy 10 %)
- przyrządzenia napoju z użyciem kawy mielonej
- Pobranie podwójnej filiżanki

## Dostosowanie proporcji mleka/kawy

Wybrana jest kawa z mlekiem.

1. Nacisnąć przycisk **milk**.
2. Za pomocą przełącznika obrotowego ustawić udział mleka w %.  
**Przykład:** przy ustawieniu wartości na 30 % zostanie przygotowany napój w proporcji 30 % mleka i 70 % kawy.
3. W celu zatwierdzenia nacisnąć przycisk **milk** lub przełącznik obrotowy.

## Wybór wielkości filiżanki

Wybrany jest napój.

1. Nacisnąć przycisk **ml**. Ustawiona domyślnie pojemność zależy od rodzaju napoju.
2. Za pomocą przełącznika obrotowego dostosować żadaną pojemność w krokach co ml.
3. W celu zatwierdzenia nacisnąć przycisk **ml** lub przełącznik obrotowy.

## Wskazówki

- W przypadku Ristretto pojemność nie daje się ustawić.
- Wyjściowa ilość może odbiegać od ustawionej w zależności od jakości mleka.

## Przygotowanie dwóch filiżanek jednocześnie

Wybrana jest kawa lub kawa z mlekiem.

1. Nacisnąć przycisk .
2. Ustawić dwie podgrzane filiżanki pod wylot napoju z lewej i prawej strony.
3. W celu rozpoczęcia pobierania napoju, wcisnąć przełącznik obrotowy.

Wybrany napój zostaje zaparzony i sływa do obu filiżanek.

## Wskazówki

- Napój jest przygotowywany w dwóch etapach (dwa mielenia). Należy poczekać na zakończenie procesu parzenia.
- W przypadku wybrania  nie jest możliwa funkcja aromaDouble Shot.

## Dostosowanie temperatury napoju

Dostępne tylko w "trybie baristy".

→ "Ustawienia menu" na stronie 65

Wybrany jest dowolny napój.

1. Lewym przyciskiem nawigacyjnym wywołać ustawienie temperatury.
2. Za pomocą przełącznika obrotowego ustawić żądaną temperaturę.
3. W celu zatwierdzenia nacisnąć lewy przycisk nawigacyjny lub przełącznik obrotowy.

## Ustawienie aromalIntense

Dostępne tylko w "trybie baristy".

→ "Ustawienia menu" na stronie 65

Intensywność smaku kawy można indywidualnie dostosować poprzez ustawienie aromalIntense. Wybór nie ma żadnego wpływu na ciepłe lub spienione mleko, w przypadku pobierania mleka.

Wybrana jest kawa.

1. Prawym przyciskiem nawigacyjnym wywołać menu.
2. Za pomocą przełącznika obrotowego wprowadzić żądane ustawienie.
3. W celu zatwierdzenia nacisnąć prawy przycisk nawigacyjny lub przełącznik obrotowy.

## Ustawianie stopnia zmielenia

To urządzenie ma regulowany młynek. Pozwala on indywidualnie zmieniać stopień zmielenia kawy.



### Ostrzeżenie

#### Niebezpieczeństwo odniesienia obrażeń!

Nie wkładać palców do młynka.

### Uwaga!

Urządzenie może ulec uszkodzeniu! Stopień zmielenia można zmienić jedynie przy pracującym młynku!

Za pomocą przełącznika obrotowego [15], [19]\* ustawić stopień zmielenia kawy przy pracującym młynku.

- Drobniejszy stopień zmielenia kawy: obracać przeciwnie do ruchu wskazówek zegara. (Rys. a)
- Grubszy stopień zmielenia kawy: obracać zgodnie z ruchem wskazówek zegara. (rys. b)

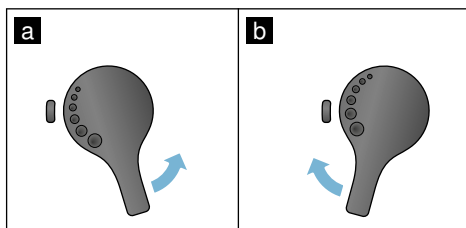

### Wskazówki

- Nowe ustawienie będzie zauważalne dopiero od drugiej filiżanki kawy.
- W przypadku ciemno palonych ziaren należy ustawić drobniejszy stopień zmielenia, natomiast w przypadku jaśniejszych ziaren grubszy stopień zmielenia.

## Podgrzewacz filiżanek

### Uwaga!

Podgrzewacz filiżanek jest bardzo gorący!

Ekspres do kawy dysponuje podgrzewaczem filiżanek [11]. Jeżeli podgrzewacz filiżanek jest włączony, to świeci się jego wskaźnik LED [12].

**Porada:** W celu optymalnego podgrzania filiżanek należy je postawić dnem na podgrzewaczu.

**Wskazówka:** Funkcję tę można aktywować i wyłączać w "Ustawienia menu". → "Ustawienia menu" na stronie 65

## Personalizacja

W menu Personalizacja można utworzyć profile użytkownika. W profilach użytkownika można zapisać indywidualne ustawienia napojów pod swoimi nazwami.

### Tworzenie profilu użytkownika

1. Nacisnąć przycisk , otwiera się menu.
  2. Przelącznikiem obrotowym wybrać nowy profil.
  3. Nacisnąć prawy przycisk nawigacyjny, aby potwierdzić wybór. Można wpisać nazwę użytkownika.
  4. Przelącznikiem obrotowym wybrać żadaną literę. W celu potwierdzenia litery nacisnąć przelącznik obrotowy. Litera została zapisana.
- Po wpisaniu pełnej nazwy użytkownika:
5. Nacisnąć prawy przycisk nawigacyjny, aby zapisać nazwę użytkownika.
  6. Przelącznikiem obrotowym wybrać obraz tła.
  7. Nacisnąć prawy przycisk nawigacyjny, aby potwierdzić wybór.
  8. Przelącznikiem obrotowym wybrać "tryb domyślny" lub "tryb baristy".
  9. Nacisnąć prawy przycisk nawigacyjny, aby potwierdzić wybór. Pojawia się zapytanie o wybór.
  10. Ponownie nacisnąć prawy przycisk nawigacyjny, aby zapisać profil. Pojawia się obraz profilu użytkownika.

Dla utworzonego użytkownika można potem od razu zapisać indywidualny napój.

Zapisywanie indywidualnych napojów:

1. Nacisnąć przełącznik obrotowy. Pojawia się punkt "Dostosuj napoje".
2. Nacisnąć prawy przycisk nawigacyjny, aby utworzyć napój.
3. Przełącznikiem obrotowym wybrać żądany napój.

Wybrany napój może być dostosowany do indywidualnych preferencji.

→ *"Dostosowanie ustawień napojów" na stronie 60*

4. Nacisnąć przełącznik obrotowy. Pojawia się prośba o potwierdzenie wyboru.
5. Nacisnąć prawy przycisk nawigacyjny, aby potwierdzić wybór.
6. Nacisnąć przycisk . Dokonywanie ustawień jest zakończone.

Urządzenie jest ponownie gotowe do pracy.

**Wskazówka:** Możliwe jest zapisanie maksymalnie 10 profili.

## Edytowanie lub usuwanie profilu użytkownika

1. Nacisnąć przycisk , otwiera się menu.
2. Za pomocą przełącznika obrotowego wybrać żądany profil.
3. Nacisnąć lewy przycisk nawigacyjny, aby skasować profil.  
- lub -  
Nacisnąć prawy przycisk nawigacyjny, aby edytować ustawienia w profilu.

Ustawienia w profilu można zmieniać w sposób już opisany. → *"Tworzenie profilu użytkownika" na stronie 63*

4. Nacisnąć przycisk . Urządzenie jest ponownie gotowe do pracy.

## Zapisywanie indywidualnego napoju

Aktualnie pobierany napój może być z indywidualnymi ustawieniami zapisany bezpośrednio w nowym lub istniejącym profilu.

1. Przycisk  trzymać wciśnięty przez co najmniej 5 sekund. Jeżeli nie jest jeszcze zapisany żaden profil, to pojawi się bezpośrednio nowy profil.
2. Jeżeli profile są już zapisane, a indywidualny napój ma zostać zapisany w nowym profilu, to wybrać przełącznikiem obrotowym nowy profil.  
- lub -  
Jeżeli indywidualny napój ma zostać zapisany w istniejącym profilu, to przełącznikiem obrotowym wybrać żądany profil.
3. W celu zatwierdzenia wyboru nacisnąć przełącznik obrotowy.

Jeżeli zakładany jest nowy profil, wpisać nazwę i wybrać rysunek tła. Zatwierdzić wprowadzone dane.

Jeżeli profil już istnieje, wybrać go i zapisać napój.

4. Nacisnąć przycisk . Urządzenie jest ponownie gotowe do pracy.

**Wskazówka:** W celu automatycznego opuszczenia menu ustawić pod "Profile użytkownika" - "Automatycznie opuść profile". → *"Ustawienia menu" na stronie 65*





## Zabezpieczenie przed dziećmi

Aby chronić dzieci przed oparzeniami, można zablokować urządzenie.

### Aktywacja zabezpieczenia przed dziećmi

Przycisk **milk** trzymać wciśnięty przez co najmniej 4 sekundy.

Na wyświetlaczu pojawi się "Zabezpieczenie przed dziećmi aktywne".

Urządzenie nie można teraz obsługiwać.

### Dezaktywacja zabezpieczenia przed dziećmi

Przycisk **milk** trzymać wciśnięty przez co najmniej 4 sekundy.

Na wyświetlaczu pojawi się "Zabezpieczenie przed dziećmi wyłączone".



Urządzenie można normalnie obsługiwać.



## Ustawienia menu

Menu służy do indywidualnej zmiany ustawień, wyświetlania informacji lub uruchomienia programu.

### Zmiana ustawień

1. Przycisk /i trzymać wciśnięty przez co najmniej 5 sekund, aby otworzyć "Menu".  
Na wyświetlaczu pojawiają się różne możliwe ustawienia.
2. Wybrać żądane ustawienie za pomocą przełącznika obrotowego. Aktualne ustawienie jest odpowiednio oznaczone kolorem na wyświetlaczu.
3. Nacisnąć przycisk nawigacyjny pod "Wybierz".
4. Zmienić ustawienie za pomocą przełącznika obrotowego.
5. Nacisnąć przycisk nawigacyjny pod "Potwierdź".  
Ustawienie jest zapisane w pamięci.
6. Nacisnąć przycisk /i, aby opuścić "Menu".

Na wyświetlaczu pojawi się wybór napojów.

### Wskazówki

- Można przejść na poprzedni poziom wciskając przycisk nawigacyjny pod "Wstecz".
- Proces ustawiania można przerwać wciskając przycisk nawigacyjny pod "Anuluj".
- Menu można w każdej chwili opuścić przez wciśnięcie przycisku /i.
- Jeśli przez ok. 2 minuty nie wprowadzi się żadnych danych, menu zamyka się automatycznie, ustawienia nie zostają zapisane.

## Do dyspozycji są następujące ustawienia:

Ustawienia	Możliwe ustawienia	Objaśnienie
Język	Różne języki	Ustawienie języka, w którym będą wyświetlane treści wyświetlacza.
Stopień twardości wody	<ul style="list-style-type: none"> <li>■ 1 (miękka)</li> <li>■ 2 (średnia)</li> <li>■ 3 (twarda)</li> <li>■ 4 (bardzo twarda)</li> <li>■ Zmiękczaczy wody</li> </ul>	Ustawienie zgodne z lokalną twardością wody. Domyślnie twardość wody jest ustawiona na stopień 4 (bardzo twarda). Informacje o stopniu twardości wody można uzyskać np. w lokalnym przedsiębiorstwie wodociągowym. Prawidłowe ustawienie twardości wody jest ważne, ponieważ gwarantuje, że urządzenie będzie we właściwym czasie pokazywało, kiedy powinno zostać odkamienione. Jeżeli w domu jest zainstalowana instalacja zmiękczająca wodę, proszę wybrać ustawienie "Zmiękczaczy wody".
Home Connect	Ustawienia połączenia z siecią WLAN (siecią domową) i urządzeniami mobilnymi (patrz rozdział "Home Connect").	
Wyłącz po	15 minutach aż do 3 godzin	Ustawienie czasu, po którym urządzenie będzie się automatycznie wyłączać po zaparzeniu ostatniego napoju. Czas ustawiony domyślnie wynosi 30 minut.
Wyświetlacz – jasność	Stopnie od 1 do 10 Ustawienie domyślne 7	Ustawienie jasności wyświetlacza
Tryb użytkownika	<ul style="list-style-type: none"> <li>■ Tryb domyślny</li> <li>■ Tryb baristy</li> </ul>	<p>W przypadku wybrania "trybu baristy" można bezpośrednio na wyświetlaczu</p> <ul style="list-style-type: none"> <li>■ ustawić temperaturę wciskając lewy przycisk nawigacyjny.</li> <li>■ ustawić aromaintense (prędkość parzenia) w 3 stopniach wciskając prawy przycisk nawigacyjny.</li> </ul>
Informacje o napojach	Wskazanie ilości napojów przygotowanych od chwili uruchomienia urządzenia. Ze względów technicznych licznik nie wskazuje „dokładnej ilości filiżanek“.	
Ustawienia fabryczne	Przywracanie ustawień fabrycznych urządzenia	Ta funkcja przywraca wartości fabryczne wszystkich dokonanych ustawień.
Tryb demo	<ul style="list-style-type: none"> <li>■ włącz</li> <li>■ wyłącz</li> </ul>	Tylko do prezentacji. Dla trybu normalnego musi być aktywne "wyłącz". Ustawienie jest możliwe tylko w ciągu pierwszych 3 minut po włączeniu urządzenia.

Ustawienia napoju		
Espresso / temperatura kawy*	<ul style="list-style-type: none"> <li>■ 88°C</li> <li>■ 90°C</li> <li>■ 92°C</li> <li>■ 94°C</li> <li>■ 95°C</li> <li>■ 96°C</li> </ul>	<p>Ustawienie temperatury kawy.</p> <p>Ustawienie obowiązuje dla wszystkich sposobów zaparzania.</p> <p>Dotyczy tylko "trybu domyślnego" - w "trybie barysty" daje się bezpośrednio ustawiać poprzez wybór napoju. → "Dostosowanie ustawień napojów" na stronie 60</p>
* Temperatura w momencie parzenia, może się różnić od mierzonej w filiżance		
Macchiato pauza	<ul style="list-style-type: none"> <li>■ krótki</li> <li>■ średnia</li> <li>■ długi</li> </ul>	<p>Ustawienie przerwy czasowej między spienieniem mleka a pobraniem kawy.</p> <p>Im ustawiona przerwa jest dłuższa, tym wyraźniejsza jest warstwowość mleka i kawy.</p>
Kolejność kawa/mleko	<ul style="list-style-type: none"> <li>■ najpierw mleko</li> <li>■ najpierw kawa</li> </ul>	<p>Ustawienie, czy najpierw ma być parzona i pobierana kawa, czy mleko. (Cappuccino)</p>
Przywróć ustawienia napoju		<p>Indywidualne ustawienia napojów zostają cofnięte do ustawień fabrycznych.</p>
Profile użytkownika	<ul style="list-style-type: none"> <li>■ Automatycznie opuść profile</li> <li>■ Skasuj wszystkie profile</li> </ul>	<p>Ustawienie, czy profil użytkownika ma być automatycznie opuszczony, czy skasowany.</p>
Podgrzewacz filiżanek	<ul style="list-style-type: none"> <li>■ włącz</li> <li>■ wyłącz</li> </ul>	<p>Jeżeli podgrzewacz filiżanek jest włączony, to świeci wskaźnik LED podgrzewacza.</p>
Pojemnik na kawę ziarnistą	<p>Ustawienie, który pojemnik na kawę ziarnistą jest automatycznie aktywny. Przed każdym pobraniem można przyciskami "Pojemnik na kawę ziarnistą" wybrać bezpośrednio pojemnik z kawą ziarnistą.</p>	
	<ul style="list-style-type: none"> <li>■ Pojemnik standardowy prawy</li> </ul>	<p>Po każdym pobraniu napoju urządzenie powraca automatycznie do prawego pojemnika na kawę ziarnistą.</p>
	<ul style="list-style-type: none"> <li>■ Pojemnik standardowy lewy</li> </ul>	<p>Po każdym pobraniu napoju urządzenie powraca automatycznie do lewego pojemnika na kawę ziarnistą.</p>
	<ul style="list-style-type: none"> <li>■ Ostatnio wybrany pojemnik na kawę ziarnistą</li> </ul>	<p>Urządzenie zapamiętuje ostatnio wybrany pojemnik na kawę ziarnistą.</p>
	<ul style="list-style-type: none"> <li>■ Zapisz pojemnik z napojem</li> </ul>	<p>Urządzenie zapamiętuje ostatnio wybrany pojemnik na kawę ziarnistą oraz ostatnio ustawiony napój.</p>
Zabezpieczenie przed dziećmi	<ul style="list-style-type: none"> <li>■ aktywuj</li> <li>■ Zabezpieczenie przed dziećmi aktywne</li> </ul> <p>Aby wyłączyć, naciśnij <b>milk</b></p>	<p>Ustawienie, czy zabezpieczenie przed dziećmi ma być aktywne lub wyłączone.</p> <p>→ "Zabezpieczenie przed dziećmi" na stronie 65</p>

## Uruchamianie programu "Filtr wody" lub "Ochrona przed zamarzaniem"

1. Nacisnąć krótko przycisk /i.
2. Przełącznikiem obrotowym można wybrać program "Filtr wody" lub "Ochrona przed zamarzaniem". Aktualne ustawienie jest odpowiednio oznaczone na wyświetlaczu.

**Wskazówka:** Przełącznikiem obrotowym można również wybrać program serwisowy. → "Programy serwisowe" na stronie 78

### Filtr wody

Filtr wody ogranicza odkładanie się kamienia, redukuje zanieczyszczenia w wodzie oraz poprawia smak kawy. Filtry wody są dostępne w handlu lub w serwisie. → "Wyposażenie" na stronie 52

### Zastosowanie lub wymiana filtra wody

Przed pierwszym użyciem nowego filtra wody konieczne jest jego przepłukanie.

1. Wybrać w ustawieniach menu "Filtr wody".
2. Wybrać przyciskiem nawigacyjnym "zastosuj" lub "wymień".
3. Za pomocą miarki do kawy mocno wcisnąć filtr wody w pusty pojemnik na wodę.

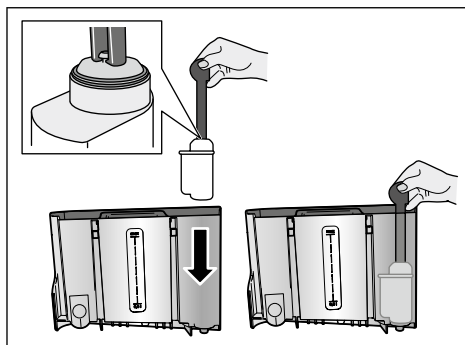

4. Napełnić pojemnik wodą do znaku "max".
5. Pod wylot podstawić naczynie o pojemności min. 1,0 l i zatwierdzić. Woda przepływa przez filtr. Filtr zostaje przepłukany.
6. Następnie opróżnić pojemnik. Urządzenie jest ponownie gotowe do pracy.

### Wskazówki

- Płukanie filtra włącza automatycznie okres dla wskazania wymiany filtra. Po tym okresie lub najpóźniej po 2 miesiącach filtr traci skuteczność. Z przyczyn higienicznych i aby zapobiec osadzaniu się kamienia (może uszkodzić urządzenie), należy go wymienić.
- Jeśli urządzenie nie było wykorzystywane przez dłuższy czas (np. podczas urlopu), to przed jego ponownym użyciem należy wypluć zastosowany filtr. W tym celu pobrać filiżankę gorącej wody.

### Usuwanie filtra wody

Jeżeli nie jest stosowany nowy filtr wody, to należy wyłączyć funkcję "Filtr wody".

1. Wybrać w ustawieniach menu "Filtr wody".
2. Wybrać ustawienie "usuń" i zatwierdzić.
3. Wyjąć filtr wody z pojemnika na wodę.
4. Ponownie umieścić pojemnik na wodę. Urządzenie jest ponownie gotowe do pracy.

## Ochrona przed zamarzaniem

Program serwisowy, który pozwala na wykluczenie uszkodzenia wskutek mrozu w czasie transportu i przechowywania. Dokładnie opróżnia urządzenie. Urządzenie musi być gotowe do pracy.

1. Nacisnąć przełącznik obrotowy, aby uruchomić program.
2. Opróżnić pojemnik na wodę i z powrotem włożyć.
3. Urządzenie odparuje.
4. Opróżnić pojemnik na skropliny i dokładnie oczyścić urządzenie.

Urządzenie może być teraz transportowane lub przechowywane.



## Home Connect

Ten ekspres do kawy można połączyć z siecią WiFi i sterować nim za pośrednictwem urządzenia mobilnego (np. tabletu, smartfonu).

Aplikacja Home Connect oferuje dodatkowe funkcje, które optymalnie uzupełniają możliwości urządzenia podłączonego do sieci. Jeżeli urządzenie nie jest włączone do sieci WLAN (sieci domowej), działa jak ekspres do kawy bez połączenia z siecią i można nim sterować tradycyjnie za pośrednictwem wyświetlacza.

Dostępność funkcji Home Connect jest zależna od dostępności usług Home Connect w kraju użytkownika. Usługi Home Connect nie są dostępne we wszystkich krajach. Dalsze informacje na ten temat można znaleźć na stronie [www.home-connect.com](http://www.home-connect.com).

**Wskazówka:** Należy przestrzegać wskazówek bezpieczeństwa podanych na początku niniejszej instrukcji obsługi i zapewnić ich przestrzeganie także w przypadku sterowania urządzeniem za pośrednictwem aplikacji Home Connect, gdy użytkownik będzie poza domem. Należy też przestrzegać wskazówek podanych w aplikacji Home Connect. Obsługa bezpośrednia urządzenia ma zawsze pierwszeństwo, w tym czasie obsługa za pośrednictwem aplikacji Home Connect nie jest możliwa.

## Konfiguracja

Warunkiem dokonywania ustawień za pośrednictwem funkcji Home Connect jest aplikacja Home Connect zainstalowana w urządzeniu mobilnym (np. np. tablecie, smartfonie).

Należy się zastosować do dołączonej instrukcji instalacji systemu Home Connect, która jest też dostępna w dalszych językach na stronie <http://www.siemens-home.com>.

W celu dokonania ustawień należy postępować zgodnie ze wskazówkami wyświetlanymi przez aplikację. Rejestracja urządzenia w sieci WLAN może nastąpić od razu po pierwszym włączeniu ekspresu do kawy lub za pośrednictwem menu (najpierw nacisnąć przycisk /i i przytrzymać go przez co najmniej 5 sekund, aby otworzyć punkt „Menu“):

1. Selektorem obrotowym wybrać na wyświetlaczu opcję „Home Connect”.
2. Nacisnąć prawy przycisk nawigacyjny pod słowem "Wybierz".
3. Na wyświetlaczu wyświetlane jest menu HomeConnect, punkt "Włącz WiFi" jest podkreślony barwnie.
4. Nacisnąć prawy przycisk nawigacyjny pod słowem "Wybierz", aby nawiązać połączenie bezprzewodowe.
5. Selektorem obrotowym wybrać punkt "Połączyć z siecią".
6. Nacisnąć prawy przycisk nawigacyjny pod słowem "Wybierz".
7. Pojawia się możliwość wyboru "Połączyć automatycznie" oraz "Połączyć ręcznie".

**Wskazówka:** Jeżeli router dysponuje funkcją WPS, wybrać opcję "Połączyć automatycznie", jeżeli nie, opcję "Połączyć ręcznie".

## Automatyczne logowanie do sieci domowej

1. Selektorem obrotowym wybrać na wyświetlaczu opcję "Połączyć automatycznie".
2. Nacisnąć prawy przycisk nawigacyjny pod słowem "Potwierdź".
3. Na wyświetlaczu wyświetlany jest punkt "Automatyczne połączenie z siecią".
4. W ciągu kilku minut nacisnąć przycisk WPS routera sieci domowej i zaczekać, aż na wyświetlaczu ekspresu do kawy pojawi się informacja "Połączenie z siecią powiodło się".
5. Otworzyć aplikację w urządzeniu mobilnym.
6. Selektorem obrotowym wybrać punkt "Połączyć z aplikacją".
7. Nacisnąć prawy przycisk nawigacyjny pod słowem "Wybierz". Ekspres do kawy łączy się z aplikacją. Wykonywać czynności wyświetlane przez aplikację.
8. Zaczekać, aż na wyświetlaczu pojawi się na krótko komunikat "Połączenie z aplikacją powiodło się".
9. Selektorem obrotowym wybrać opcję "Aktywować zdalne włączanie".
10. Nacisnąć prawy przycisk nawigacyjny pod słowem "Wybierz". Wyświetlany jest komunikat ostrzegawczy.
11. Nacisnąć prawy przycisk nawigacyjny pod słowem "Dalej".
12. Nacisnąć prawy przycisk nawigacyjny pod słowem "Potwierdź".
13. Nacisnąć przycisk /i, aby zamknąć menu. Teraz można obsługiwać ekspres do kawy w pełnym zakresie jego funkcji za pośrednictwem urządzenia mobilnego i aplikacji.

**Wskazówka:** Jeżeli wybrany jest punkt "Dezaktywować zdalne włączanie", w aplikacji Home Connect wyświetlany jest tylko stan ekspresu do kawy. Można w tej sytuacji dokonywać ustawień, ale nie można uruchomić pobierania napoju.

### Ręczne logowanie do sieci domowej

1. Selektorem obrotowym wybrać na wyświetlaczu opcję "Połączyć ręcznie".
2. Nacisnąć prawy przycisk nawigacyjny pod słowem "Potwierdź". Ekspres do kawy tworzy własną sieć WLAN, do której można uzyskiwać dostęp za pośrednictwem tabletu lub smartfonu. Na wyświetlaczu widać identyfikator SSID (nazwę) oraz Key (hasło dostępu) tej sieci.
3. Zalogować urządzenie mobilne w sieci przy użyciu identyfikatora SSID "HomeConnect" i klucza "HomeConnect".
4. Uruchomić aplikację w urządzeniu mobilnym i postępować zgodnie z instrukcjami dotyczącymi logowania w sieci wyświetlanymi przez aplikację oraz zawartymi w dołączonej dokumentacji funkcji Home Connect. Proces logowania jest zakończony, gdy na wyświetlaczu ekspresu do kawy pojawi się na krótko komunikat "Połączenie z siecią powiodło się".
5. Selektorem obrotowym wybrać na wyświetlaczu punkt "Połączyć z aplikacją".
6. Nacisnąć prawy przycisk nawigacyjny pod słowem "Wybierz". Ekspres do kawy łączy się z aplikacją.
7. Zaczekać, aż na wyświetlaczu pojawi się na krótko komunikat "Połączenie z aplikacją powiodło się".
8. Selektorem obrotowym wybrać opcję "Aktywować zdalne włączanie".



9. Nacisnąć prawy przycisk nawigacyjny pod słowem "Wybierz". Wyświetlany jest komunikat ostrzegawczy.
10. Nacisnąć prawy przycisk nawigacyjny pod słowem "Dalej".
11. Nacisnąć prawy przycisk nawigacyjny pod słowem "Potwierdź".
12. Nacisnąć przycisk /i, aby zamknąć menu. Teraz można obsługiwać ekspres do kawy w pełnym zakresie jego funkcji za pośrednictwem urządzenia mobilnego i aplikacji.

**Wskazówka:** Jeżeli wybrany jest punkt "Dezaktywować zdalne włączanie", w aplikacji Home Connect wyświetlany jest tylko stan ekspresu do kawy. Można w tej sytuacji dokonywać ustawień, ale nie można uruchomić pobierania napoju.

## Włączanie i wyłączanie funkcji WiFi

Funkcję WiFi można włączać i wyłączać (np. na czas urlopu).

**Wskazówka:** Po wyłączeniu funkcji zostają zachowane dane sieci. Po włączeniu funkcji należy poczekać kilka sekund na ponowne nawiązanie przez ekspres do kawy połączenia z siecią WLAN. W trybie gotowości do pracy włączone do sieci urządzenie zużywa maks. 3 W energii.

1. Nacisnąć przycisk /i i przytrzymać go przez co najmniej 5 sekund, aby otworzyć punkt "Menu".
2. Selektorem obrotowym wybrać na wyświetlaczu opcję "Home Connect".
3. Nacisnąć prawy przycisk nawigacyjny pod słowem "Wybierz".
4. Selektorem obrotowym wybrać opcję "Włączyć WiFi" wzgl. "Wyłączyć WiFi".
5. Nacisnąć prawy przycisk nawigacyjny pod słowem "Wybierz" i włączyć wzgl. wyłączyć moduł funkcyjny.
6. Nacisnąć przycisk /i, aby zamknąć menu.



## Pozostałe ustawienia

Funkcję Home Connect można w każdej chwili dopasować do preferencji użytkownika. Wskazówka: ekspres do kawy musi być połączony z siecią WLAN.

### Rozłączanie

Ekspres do kawy można w każdej wyłączyć z sieci WLAN.

**Wskazówka:** Jeżeli ekspres do kawy nie jest połączony z siecią WLAN, nie jest możliwa jego obsługa za pośrednictwem funkcji Home Connect.



1. Nacisnąć przycisk /i i przytrzymać go przez co najmniej 5 sekund, aby otworzyć punkt "Menu".
2. Selektorem obrotowym wybrać na wyświetlaczu opcję "Home Connect".
3. Nacisnąć prawy przycisk nawigacyjny pod słowem "Wybierz".
4. Selektorem obrotowym wybrać punkt "Odłączyć od sieci".
5. Nacisnąć prawy przycisk nawigacyjny pod słowem "Wybierz". Połączenie z siecią i aplikacją zostało przerwane.
6. Nacisnąć przycisk /i, aby zamknąć menu.

**Wskazówka:** Informacje dotyczące sieci WLAN zostały usunięte.



## Łączenie z aplikacją

Aplikacja Home Connect może być zainstalowana w dowolnej liczbie urządzeń mobilnych, które mogą zostać połączone z ekspresem do kawy. Ekspres do kawy musi już być połączony z siecią WLAN.

1. Otworzyć aplikację w urządzeniu mobilnym.
2. Nacisnąć przycisk /i i przytrzymać go przez co najmniej 5 sekund, aby otworzyć punkt "Menu".
3. Selektorem obrotowym wybrać na wyświetlaczu opcję "Home Connect".
4. Nacisnąć prawy przycisk nawigacyjny pod słowem "Wybierz".
5. Selektorem obrotowym wybrać punkt "Połączyć z aplikacją".
6. Nacisnąć prawy przycisk nawigacyjny pod słowem "Wybierz", aby połączyć urządzenie z aplikacją.
7. Nacisnąć przycisk /i, aby zamknąć menu.

## Zdalne włączenie



Jeżeli użytkownik chce np. uruchamiać pobieranie napoju z ekspresu do kawy za pośrednictwem urządzenia mobilnego, musi uaktywnić funkcję zdalnego włączania.

### Uwaga!

#### Niebezpieczeństwo oparzenia!

W razie niekontrolowanego zdalnego uruchomienia pobierania napoju może dojść do oparzeń po włożeniu palców pod wylot podczas wydawania napoju przez inną osobę. Należy w związku z tym wykluczyć zranienie innych osób wskutek niekontrolowanego zdalnego uruchamiania pobierania napoju.

**Wskazówka:** Pole tekstowe "Aktywować zdalne włączenie" jest widoczne tylko, jeżeli zostało poprawnie nawiązane połączenie z systemem Home Connect. Jeżeli funkcja zdalnego włączania jest nieaktywna, to w aplikacji Home Connect będzie wyświetlany tylko stan ekspresu do kawy.

1. Nacisnąć przycisk /i i przytrzymać go przez co najmniej 5 sekund, aby otworzyć punkt "Menu".
2. Selektorem obrotowym wybrać na wyświetlaczu opcję "Home Connect".
3. Nacisnąć prawy przycisk nawigacyjny pod słowem "Wybierz".
4. Selektorem obrotowym wybrać na wyświetlaczu opcję "Aktywować zdalne włączenie".
5. Nacisnąć prawy przycisk nawigacyjny pod słowem "Wybierz".
6. Nacisnąć przycisk /i, aby zamknąć menu.



## Informacje o urządzeniu

Wyświetlanie informacji o sieci i urządzeniu

1. Nacisnąć przycisk i przytrzymać go przez co najmniej 5 sekund, aby otworzyć punkt "Menu".
2. Selektorem obrotowym wybrać na wyświetlaczu opcję "Home Connect".
3. Nacisnąć prawy przycisk nawigacyjny pod słowem "Wybierz".
4. Selektorem obrotowym wybrać na wyświetlaczu opcję "Informacje o urządzeniu".
5. Nacisnąć prawy przycisk nawigacyjny pod słowem "Wybierz". Urządzenie wyświetla przez kilka sekund identyfikator SSID, IP, adres MAC oraz numer seryjny urządzenia.
6. Nacisnąć przycisk , aby zamknąć menu.

## Wyświetlacz

Symbol w prawym górnym rogu wyświetlacza pokazuje status funkcji Home Connect:

-  Urządzenie jest połączone z siecią
-  Urządzenie nie jest połączone z siecią
-  Brak połączenia z serwerem

## Informacja dotycząca ochrony danych osobowych

W czasie pierwszego łączenia ekspresu do kawy z posiadającą dostęp do Internetu siecią WLAN urządzenie przesyła do serwera Home Connect następujące kategorie danych (pierwsza rejestracja):

- jednoznaczny identyfikator urządzenia (złożony z kluczy urządzenia i adresu MAC zainstalowanego modułu WiFi)
- certyfikat bezpieczeństwa modułu WiFi (w celu informatycznego zabezpieczenia połączenia)
- aktualna wersja oprogramowania oraz i wersja sprzętowa ekspresu do kawy
- status ewentualnego wcześniejszego przywrócenia ustawień fabrycznych. Pierwsza rejestracja konfiguruje funkcje systemu Home Connect i jest wymagana dopiero, gdy użytkownik chce z nich po raz pierwszy skorzystać.

**Wskazówka:** Proszę pamiętać, że funkcje systemu Home Connect są dostępne tylko w połączeniu z aplikacją Home Connect. Informacje dotyczące ochrony danych osobowych można wyświetlić w aplikacji Home Connect.

## Deklaracja zgodności

Firma BSH Hausgeräte GmbH oświadcza niniejszym, że urządzenie obsługujące aplikację Home Connect spełnia istotne wymagania oraz pozostałe właściwe postanowienia dyrektywy 2014/53/UE.

Pełny tekst deklaracji zgodności RED jest dostępny w Internecie pod adresem [www.siemens-home.bsh-group.com](http://www.siemens-home.bsh-group.com) na stronie urządzenia w zakładce z dodatkowymi dokumentami.





## Codzienna pielęgnacja i czyszczenie

Przy odpowiedniej konserwacji i czyszczeniu urządzenie długo zachowuje sprawność. W tym rozdziale opisany jest sposób prawidłowej konserwacji i czyszczenia urządzenia.

### Ostrzeżenie

#### Niebezpieczeństwo porażenia prądem!

Przed czyszczeniem wyciągnąć wtyczkę z sieci. Nigdy nie zanurzać urządzenia w wodzie. Nie stosować urządzeń do czyszczenia parą.

## Środki czyszczące

Aby uniknąć uszkodzenia różnego rodzaju powierzchni na skutek zastosowania nieodpowiedniego środka czyszczącego, należy przestrzegać poniższych wskazówek.

Nie używać

- żrących środków czyszczących ani środków do szorowania.
- środków czyszczących zawierających alkohol lub spirytus.
- szorstkich gąbek lub druciaków.

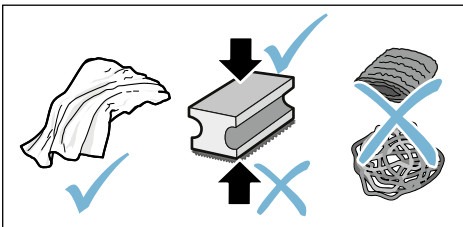

## Wskazówki

- Nowe ściereczki gąbczaste mogą zawierać sole. Sole mogą spowodować nalot rdzy na stali szlachetnej. Nowe ściereczki przed użyciem dokładnie wypłukać.
- Pozostałości kamienia, kawy, mleka, roztworu czyszcząco-odkamieniającego należy zawsze natychmiast usuwać. Pod takimi pozostałościami może powstawać korozja.

## Uwaga!

Nie wszystkie elementy urządzenia nadają się do mycia w zmywarce.

→ Rysunek 5 - 8

### Do mycia w zmywarce nie nadają się:



Pokrywa wylotu napoju

Pokrywa ochronna jednostki zaparzania

Jednostka zaparzania

Pojemnik na wodę

Pokrywa zatrzymująca aromat

### Do mycia w zmywarce nadają się:



Blacha ociekowa

Pojemnik na skropliny

Pojemnik na fusy

maks.  
60°C

Zgarniacz fusów, czerwony

Pokrywa jednostki zaparzania, czerwona

Miarka do kawy mielonej

System spieniania mleka, wszystkie części

Pojemnik na mleko, wszystkie części

## Czyszczenie urządzenia

1. Obudowę przecierać miękką, wilgotną ściereczką.
2. Wyświetlacz czyścić ściereczką z mikrovlakna.
3. Możliwe resztki kawy mielonej w komorze przenieść miękką szczoteczką do przegrody.

### Wskazówki

- Jeśli urządzenie jest włączane w stanie zimnym lub wyłączane po pobraniu kawy, przepłukuje się automatycznie. W ten sposób system czyści się samoistnie.
- Jeżeli urządzenie nie było używane przez dłuższy czas (np. przez okres urlopu), należy dokładnie wyczyścić całe urządzenie, łącznie z systemem spieniania mleka i jednostką zaparzania.

### Czyszczenie pojemnika na skropliny i pojemnika na fusy

→ Rysunek 5

**Wskazówka:** Pojemnik na skropliny i na fusy należy codziennie opróżniać, aby zapobiec powstawaniu osadów.

1. Wysunąć do przodu pojemnik na skropliny z pojemnikiem na fusy.
2. Wyjąć blachę ociekową.
3. Opróżnić i wyczyścić pojemnik na skropliny i pojemnik na fusy.
4. Wytrzeć wnętrze urządzenia (gniazda pojemników).

### Czyszczenie pojemnika na mleko

→ Rysunek 7

**Wskazówka:** Pojemnik na mleko powinien być czyszczony regularnie ze względu na higienicznych

1. Rozłożyć na części pojemnik na mleko.
2. Przeczyścić wszystkie części pojemnika na mleko lub włożyć do mywarki.

## Czyszczenie systemu spieniania mleka

System spieniania mleka jest po sporządzeniu napoju mlecznego automatycznie czyszczony za pomocą krótkiego uderzenia pary.

### Ostrzeżenie

#### Niebezpieczeństwo poparzenia!

Wylot napoju jest bardzo gorący. Po użyciu zaczekać, aż wylot wystygnie - dopiero wówczas można go dotknąć.

→ Rysunek 3, → Rysunek 6

System spieniania mleka czyścić ręcznie co tydzień, a w razie potrzeby także częściej. W celu szczególnie dokładnego oczyszczenia można system spieniania mleka dodatkowo przepłukać wodą. → "Płukanie systemu spieniania mleka" na stronie 79

Wymywanie systemu spieniania mleka:

1. Wyjąć z urządzenia pojemnik na mleko.
2. Przesunąć wylot napoju w najniższe położenie.
3. Nacisnąć blokadę z prawej strony, u góry.
4. Odchylić pokrywę do przodu i wyjąć.
5. Wyjąć system spieniania mleka i rozłożyć na części.
6. Wyczyścić części wodą z płynem do mycia naczyń i miękką ściereczką.
7. Wszystkie części przemyć czystą wodą i pozostawić do wyschnięcia.

## Wskazówki

- Wszystkie części systemu spieniania mleka można myć w zmywarce. Dokładnie usunąć resztki ługu z systemu spieniania mleka po zakończeniu płukania.
- **Ważne:** do mycia w zmywarce nie nadaje się pokrywa wylotu napoju.

Wkładanie systemu spieniania mleka:

1. Złożyć wszystkie części systemu spieniania mleka.
2. Włożyć system spieniania mleka w pokrywę.
3. Przesunąć wylot napoju w najniższe położenie.
4. Zaczepić pokrywę u dołu i przechylić do góry powodując zatrzaśnięcie.

## Czyszczenie zaparzacza

→ Rysunek 4, → Rysunek 8

Poza programem automatycznego czyszczenia jednostkę zaparzania należy regularnie wyjmować i czyścić.

### Uwaga!

Jednostkę zaparzania należy czyścić bez użycia płynu do mycia naczyń i nie wstawiać do zmywarki.

Wyjmowanie jednostki zaparzania:

1. Wyłączyć urządzenie.
2. Wyjąć pojemnik na wodę.
3. Obie czerwone blokady przesunąć do siebie i zdjąć pokrywę.
4. Wyjąć zgarniacz fusów (czerwony) i pokrywę jednostki zaparzania (czerwoną), oczyścić i osuszyć.
5. Przesunąć czerwoną blokadę znajdującą się nad jednostką zaparzania w prawo.
6. Wyjąć jednostkę zaparzania i dokładnie wyczyścić pod bieżącą wodą.
7. Dokładnie wyczyścić wnętrze urządzenia wilgotną ściereczką, usunąć ewentualne resztki kawy.
8. Pozostawić jednostkę zaparzania i wnętrze urządzenia do wysuszenia.

Wkładanie jednostki zaparzania:

1. Wsunąć jednostkę zaparzania w urządzenie zgodnie ze strzałką. Strzałka znajduje się u góry jednostki zaparzania. Ustawić u góry jednostkę zaparzania, zaczepić na prowadnicach i wsunąć w urządzenie.
2. Przesunąć czerwoną blokadę znajdującą się nad jednostką zaparzania w lewo.
3. Włożyć zgarniacz fusów (czerwony) i pokrywę jednostki zaparzania (czerwoną).
4. Założyć pokrywę i zatrzasnąć.
5. Włożyć pojemnik na wodę.

## Programy serwisowe

W określonych odstępach czasowych, w zależności od twardości wody i intensywności korzystania z urządzenia, na wyświetlaczu zamiast opcji wyboru kawy pojawiają się następujące informacje:

- Płukanie systemu spieniania mleka
- Koniecznie wykonaj program odkamieniania
- Koniecznie wykonaj program czyszczenia
- Koniecznie wykonaj program calc'nClean

Urządzenie należy niezwłocznie wyczyścić lub odkamienić przy użyciu odpowiedniego programu. Procedury Odkamienianie i Czyszczenie można połączyć, wybierając funkcję calc'nClean. Jeżeli program serwisowy nie zostanie wykonany zgodnie z instrukcją, może dojść do uszkodzenia urządzenia.

Programy serwisowe można uruchamiać w każdej chwili, nie czekając na komunikat z wyświetlacza. Nacisnąć przycisk , wybrać żądany program i wykonać go.

### Wskazówki

- **Ważne:** jeżeli urządzenie nie zostanie odkamienione w odpowiednim czasie, pojawi się informacja "Upłynął interwał odkamieniania. Urządzenie zostanie zablokowane!". Natychmiast przeprowadzić proces odkamieniania zgodnie z instrukcją. Jeżeli urządzenie zostało zablokowane, jego obsługa będzie możliwa dopiero po przeprowadzeniu procesu odkamienienia.

- **Uwaga!** Przy każdym programie serwisowym stosować odkamieniacz oraz środek czyszczący zgodnie z instrukcją i przestrzegać (odpowiednich) wskazówek bezpieczeństwa.
- Nie pić cieczy.
- Do odkamieniania nigdy nie używać octu i kwasu cytrynowego oraz środków wyprodukowanych na ich bazie.
- Podczas odkamieniania i czyszczenia stosować wyłącznie tabletki przeznaczone do tego celu. Wyprodukowano je specjalnie dla tego ekspresu i można je nabyć poprzez serwis. → "Wyposażenie" na stronie 52.
- Nigdy nie umieszczać tabletek odkamieniających lub innych środków w komorze na kawę mieloną.
- Nigdy nie przerywać programu serwisowego.
- Przed rozpoczęciem programu serwisowego wyjąć jednostkę zaparzania, oczyścić i ponownie włożyć. Przepłukać system spieniania mleka.
- Po zakończeniu programu serwisowego przetrzeć urządzenie miękką, wilgotną ściereczką, aby natychmiast usunąć pozostałości odkamieniacza. Pod takimi pozostałościami może powstawać korozja.
- Nowe ściereczki gąbczaste mogą zawierać sole. Sole mogą powodować nalot rdzy na stali szlachetnej, dlatego tego rodzaju ściereczki należy przed użyciem starannie wypłukać.
- Jeżeli wykonywanie programu serwisowego zostało przerwane, np. wskutek braku zasilania, należy wykonać następujące czynności: Urządzenie uruchamia automatycznie specjalne płukanie.



1. Przepłukać pojemnik na wodę.
2. Włączyć świeżą wodę niegazowaną do poziomu oznaczonego "max" i zatwierdzić.  
Program uruchamia się i płucze urządzenie. Czas trwania: ok. 2 minuty.
3. Opróżnić pojemnik na skropliny, oczyścić i włożyć ponownie.
4. Opróżnić pojemnik na mleko, oczyścić i włożyć ponownie.  
Program jest zakończony.  
Urządzenie jest ponownie gotowe do pracy.
5. Wcisnąć przycisk , aby opuścić program.

## Płukanie systemu spieniania mleka

System spieniania mleka jest po sporządzeniu napoju mlecznego automatycznie czyszczony za pomocą krótkiego uderzenia pary.

W celu szczególnie dokładnego oczyszczenia można system spieniania mleka dodatkowo przepłukać wodą.

Czas trwania: ok. 2 minut

1. Nacisnąć przycisk , aby otworzyć menu.
2. Wybrać przełącznikiem obrotowym „Płuk. syst. spieniania mleka“.
3. Nacisnąć przełącznik obrotowy, aby uruchomić program.
4. Opróżnić pojemnik na mleko, oczyścić i ponownie podłączyć.
5. Ustawić pustą szklankę pod wylot napoju i zatwierdzić.  
Program włącza się.
6. Opróżnić pojemnik na mleko, oczyścić i ponownie podłączyć.
7. Opróżnić szklankę.  
Program jest zakończony. Urządzenie jest ponownie gotowe do pracy.
8. Wcisnąć przycisk , aby opuścić program.

Dodatkowo system spieniania mleka należy regularnie czyścić manualnie.  
→ "Czyszczenie systemu spieniania mleka" na stronie 76

## Odkamienianie

Czas trwania: ok. 21 minut

Dolny wiersz na wyświetlaczu pokazuje, po ilu minutach ma być np. przepłukany pojemnik na wodę lub dolana woda.

1. Nacisnąć przycisk , aby otworzyć menu.
2. Za pomocą przełącznika obrotowego wybrać "Odkamienianie".
3. Nacisnąć przełącznik obrotowy, aby uruchomić program.

Komunikaty na wyświetlaczu poprowadzą przez program.

4. Opróżnić pojemnik na skropliny i włożyć go ponownie.
  5. Opróżnić pojemnik na mleko, oczyścić i ponownie podłączyć.
  6. Wyjąć filtr wody (jeżeli występuje) i zatwierdzić.
  7. Napełnić pusty pojemnik letnią wodą do oznaczenia "0,5 l". W niej rozpuścić 1 tabletkę do odkamieniania TZ80002.
  8. Pod wylot podstawić naczynie o pojemności min. 1,0 l i zatwierdzić.
  9. Nacisnąć przełącznik obrotowy.  
Program włącza się.  
Czas trwania: ok. 19 minut
- Informacja:** jeżeli w pojemniku na wodę znajduje się zbyt mało roztworu odkamieniającego, wyświetla się odpowiednie polecenie. Dolać wody niegazowanej i zatwierdzić.
10. Przepłukać pojemnik na wodę i z powrotem włożyć filtr wody (jeżeli jest wyjęty).
  11. Włączyć świeżą wodę niegazowaną do poziomu oznaczonego "max" i ponownie włożyć pojemnik na wodę.  
Program włącza się.  
Czas trwania: ok. 2 minut
  12. Opróżnić pojemnik i zatwierdzić.

13. Opróżnić pojemnik na skropliny i włożyć go ponownie.
14. Opróżnić pojemnik na mleko, oczyścić i ponownie podłączyć. Program jest zakończony. Urządzenie jest ponownie gotowe do pracy.
15. Wcisnąć przycisk , aby opuścić program.

## Czyszczenie

Czas trwania: ok. 6 minut

1. Nacisnąć przycisk , aby otworzyć menu.
2. Za pomocą przełącznika obrotowego wybrać "Czyszczenie".
3. Nacisnąć przełącznik obrotowy, aby uruchomić program.

Komunikaty na wyświetlaczu poprowadzą przez program.

4. Opróżnić pojemnik na skropliny i włożyć go ponownie.
5. Otworzyć komorę na kawę mieloną, wrzucić tabletkę czyszcząca, zamknąć komorę i zatwierdzić.
6. Pod wylot postawić naczynie o pojemności min. 1,0 l i zatwierdzić.

Program włącza się.

Czas trwania: ok. 5 minut

7. Opróżnić pojemnik i zatwierdzić. Program jest zakończony. Urządzenie jest ponownie gotowe do pracy.
8. Wcisnąć przycisk , aby opuścić program.

## calc'nClean

Czas trwania: ok. 26 minut

calc'nClean łączy w sobie funkcje "Odkamieniania" i "Czyszczenia". Jeżeli termin obu programów wypada blisko siebie, urządzenie automatycznie proponuje ten program serwisowy.

Dolny wiersz na wyświetlaczu pokazuje, po ilu minutach ma być np. przepłukany pojemnik na wodę lub dolana woda.

1. Nacisnąć przycisk , aby otworzyć menu.
2. Za pomocą przełącznika obrotowego wybrać "calc'nClean".
3. Nacisnąć przełącznik obrotowy, aby uruchomić program.

Komunikaty na wyświetlaczu poprowadzą przez program.

4. Opróżnić pojemnik na skropliny i włożyć go ponownie.
5. Opróżnić pojemnik na mleko, oczyścić i ponownie podłączyć.
6. Otworzyć komorę na kawę mieloną, wrzucić tabletkę czyszcząca, zamknąć komorę i zatwierdzić.
7. Wyjąć filtr wody (jeżeli występuje) i zatwierdzić.
8. Napełnić pusty pojemnik letnią wodą do oznaczenia "0,5 l". W niej rozpuścić 1 tabletkę do odkamieniania TZ80002.
9. Pod wylot postawić naczynie o pojemności min. 1,0 l i zatwierdzić.

Program włącza się.

Czas trwania: ok. 19 minut

**Informacja:** jeżeli w pojemniku na wodę znajduje się zbyt mało roztworu odkamieniającego, wyświetla się odpowiednie polecenie. Dolać wody niegazowanej i zatwierdzić.

10. Przepłukać pojemnik na wodę i z powrotem włożyć filtr wody (jeżeli jest wyjęty).
11. Wlać świeżą wodę niegazowaną do poziomu oznaczonego "max" i ponownie włożyć pojemnik na wodę.

Program włącza się.

Czas trwania: ok. 7 minut

12. Opróżnić pojemnik i zatwierdzić.
13. Opróżnić pojemnik na skropliny i włożyć go ponownie.
14. Opróżnić pojemnik na mleko, oczyścić i ponownie podłączyć. Program jest zakończony. Urządzenie jest ponownie gotowe do pracy.
15. Wcisnąć przycisk , aby opuścić program.





## Co robić w razie usterki?

Przyczynami wystąpienia usterek są często drobiazgi. Przed wezwaniem

serwisu należy przy pomocy tabeli spróbować usunąć usterkę we własnym zakresie.

Proszę przeczytać wskazówki dotyczące bezpieczeństwa podane na początku niniejszej instrukcji.

### Tabela usterek

Problem	Przyczyna	Sposób usunięcia
Duże różnice jakości kawy lub pianki mlecznej.	Urządzenie jest zakamienione.	Odkamienić urządzenie zgodnie z instrukcją.
Niemożliwy pobór gorącej wody.	Zanieczyszczony system spieniania mleka albo gniazdo systemu spieniania mleka.	Oczyścić system spieniania mleka lub gniazdo. → "Czyszczenie systemu spieniania mleka" na stronie 76
Zbyt mało lub całkowity brak pianki mlecznej.	Zanieczyszczony system spieniania mleka albo gniazdo systemu spieniania mleka.	Oczyścić system spieniania mleka lub gniazdo. → "Czyszczenie systemu spieniania mleka" na stronie 76
	Nieodpowiednie mleko.	Nie używać zagotowanego mleka. Stosować zimne mleko o zawartości tłuszczu co najmniej 1,5%.
	Urządzenie jest zakamienione.	Odkamienić urządzenie zgodnie z instrukcją.
System spieniania mleka nie zasysa mleka.	System spieniania mleka nie jest prawidłowo złożony.	Poprawnie złożyć wszystkie części. → Rysunek 3
	Błędna kolejność połączenia pojemnika na mleko oraz systemu spieniania mleka.	Najpierw w wylocie podłączyć system spieniania mleka a następnie pojemnik na mleko.
Nie jest osiągana ustawiona indywidualnie ilość napojów, kawa spływa tylko kroplami albo nie spływa wcale	Zbyt drobny stopień zmielenia. Kawa jest zbyt drobno zmielona.	Ustawić grubszy stopień zmielenia. Użyć kawy grubiej mielonej.
	Urządzenie jest mocno zakamienione.	Odkamienić urządzenie zgodnie z instrukcją.
	W filtrze wody znajduje się powietrze.	Trzymać filtr wody tak długo zanurzony w wodzie, aż przestaną wydobywać się pęcherzyki powietrza, z powrotem zainstalować filtr.
Wypływa tylko woda, brak kawy.	Pusty pojemnik na kawę ziarnistą nie jest rozpoznawany przez urządzenie.	Wsypaną kawę ziarnistą <b>Wskazówka:</b> przy następnych pobraniach urządzenie ustawi się na kawę ziarnistą.
	Komora na kawę w jednostce zaparzania jest zatkana.	Wyczyścić jednostkę zaparzania. → "Czyszczenie zaparzacza" na stronie 77

## pl Co robić w razie usterki?

Urządzenie przestało reagować.	Usterka w urządzeniu.	Wcisnąć na 10 sekund przycisk on/off.
Kawa nie ma kremowej pianki.	Nieodpowiedni gatunek kawy.	Używać kawy z większą ilością ziaren Robusty.
	Kawa ziarnista nie jest świeżo palona.	Użyć świeżej kawy ziarnistej.
	Stopień zmielenia nie jest dostosowany do ziaren kawy.	Ustawić drobniejszy stopień zmielenia.
Kawa jest za „kwaśna”.	Ustawiono zbyt gruby stopień zmielenia lub użyta kawa mielona nie jest dość drobno mielona.	Ustawić drobniejszy stopień zmielenia lub użyć kawy drobniej mielonej.
	Nieodpowiedni gatunek kawy.	Użyć ciemniej prażonej kawy.
Kawa jest za "gorzka".	Ustawiono zbyt drobny stopień zmielenia lub zastosowana kawa jest zbyt drobno mielona.	Ustawić grubszy stopień zmielenia lub użyć kawy grubiej mielonej.
	Nieodpowiedni gatunek kawy.	Zmienić gatunek kawy.
Kawa smakuje jak „przypalona”.	Za wysoka temperatura zaparzania	Zmniejszyć temperaturę. → <i>"Dostosowanie ustawień napojów" na stronie 60</i>
	Ustawiono zbyt drobny stopień zmielenia lub zastosowana kawa jest zbyt drobno mielona.	Ustawić grubszy stopień zmielenia lub użyć kawy grubiej mielonej.
	Nieodpowiedni gatunek kawy.	Zmienić gatunek kawy.
Filtr wody nie trzyma się w pojemniku.	Filtr wody jest zamontowany nieprawidłowo.	Trzymać filtr wody tak długo zanurzony w wodzie, aż przestaną wydobywać się pęcherzyki powietrza, z powrotem zainstalować filtr. Docisnąć równo filtr wody do gniazda w pojemniku.
Fusy nie mają zwartej konsystencji i są zbyt mokre.	Ustawiono zbyt drobny lub zbyt gruby stopień zmielenia albo użyto niewystarczającej ilości kawy mielonej.	Ustawić grubszy lub drobniejszy stopień zmielenia albo stosować 2 płaskie miarki kawy mielonej.
Krople wody na wewnętrznym dnie urządzenia przy wyjętym pojemniku na skropliny.	Pojemnik na skropliny został wyjęty za wcześnie.	Pojemnik na skropliny wyjmować dopiero kilka sekund po pobraniu ostatniego napoju.
Nie można wyjąć pojemnika na skropliny.	Pojemnik na fusy jest zapełniony. Zgarniacz fusów jest zakleszczony.	Wyczyścić wnętrze jednostki zaparzania. → <i>"Czyszczenie zaparzacza" na stronie 77</i> Prawidłowo umieścić zgarniacz fusów.

Wylotu napoju nie można zamontować lub wymontować.	Wadliwa kolejność	Najpierw podłączyć wylot napoju (z systemem spieniania mleka), a następnie pojemnik na mleko lub przy demontażu wyjąć najpierw pojemnik na mleko a potem wylot napoju.
Wyświetlacz pokazuje "Napełnij pojemnik na kawę ziarnistą" pomimo pełnego pojemnika [14] lub młynek nie miele ziarna.	Ziarna kawy nie wpadają do młynka (zbyt oleiste ziarna).	Postukać lekko w pojemnik na kawę ziarnistą. W miarę możliwości zmienić gatunek kawy. Przy opróżnionym pojemniku na kawę ziarnistą przetrzeć go suchą szmatką.
Komunikat: "Opróżnij poj. na skropliny", mimo że jest on pusty - co robić?	Przy wyłączonym urządzeniu opróżnienie nie jest rozpoznawane.	Wyjąć i ponownie włożyć pojemnik na skropliny przy włączonym urządzeniu.
	Pojemnik na skropliny jest zabrudzony.	Dokładnie oczyścić pojemnik na skropliny.
Wyświetlacz pokazuje „Dolej wody niegazowanej albo wyjmij filtr“	Nieprawidłowo zainstalowany pojemnik na wodę.	Poprawnie zainstalować pojemnik na wodę.
	Woda gazowana w pojemniku na wodę.	Napełnić pojemnik na wodę świeżą wodą z kranu.
	Zawiesił się pływak w pojemniku na wodę.	Wyjąć pojemnik i dokładnie oczyścić.
	Nowy filtr wody nieprzepłukany zgodnie z instrukcją.  W filtrze wody znajduje się powietrze.	Przepłukać filtr wody zgodnie z instrukcją i włączyć do eksploatacji.  Trzymać filtr wody tak długo zanurzony w wodzie, aż przestaną wydobywać się pęcherzyki powietrza, z powrotem zainstalować filtr.
	Stary filtr wody.	Zainstalować nowy filtr wody.
Home Connect nie działa prawidłowo.		Wejść na stronę <a href="http://www.home-connect.com">www.home-connect.com</a>
Wyświetlacz pokazuje „Wyczyścić jednostkę zaparzania“.	Zabrudzona jednostka zaparzania.	Wyczyścić jednostkę zaparzania.
	Za dużo kawy mielonej w jednostce zaparzania.	Wyczyścić jednostkę zaparzania. Wsypywać najwyżej 2 płaskie miarki napełnione kawą mieloną.
	Utrudniony ruch mechanizmu jednostki zaparzania.	Wyczyścić jednostkę zaparzania. → "Codzienna pielęgnacja i czyszczenie" na stronie 75

Jeśli problemu nie można rozwiązać, należy koniecznie skontaktować się z infolinią!  
Numery telefonów znajdują się na ostatnich stronach instrukcji



## Dane techniczne

Zasilanie elektryczne (napięcie - częstotliwość)	220–240 V ~, 50 / 60 Hz
Pobór mocy	1500 W
Maksymalne ciśnienie pompy, statyczne	19 bar
Maksymalna pojemność pojemnika na wodę (bez filtra)	2,3 l
Maksymalna pojemność lewego/prawego pojemnika na kawę ziarnistą	≈ 200/235 g
Długość przewodu sieciowego	100 cm
Wymiary (wys. x szer. x głęb.)	38,5 x 30,1 x 47,0 cm
Ciężar pustego urządzenia	10–12 kg
Rodzaj młynka	ceramiczny

## Numer produktu (E-Nr.) i data produkcji (FD)

Pracownikowi serwisu należy podać numer produktu (E-Nr) oraz datę produkcji (FD) urządzenia, aby mógł on udzielić kompetentnej pomocy. Numery znajdują się na tabliczce znamionowej . (→ Rysunek **2**)

Można tu wpisać dane urządzenia i numer telefonu serwisu, aby w razie konieczności móc szybko je odnaleźć.

E-Nr.

FD-Nr.

Serwis 

Na ostatniej stronie tej instrukcji są umieszczone dane kontaktowe do serwisu we wszystkich krajach.

## Gwarancja

Dla urządzenia obowiązują warunki gwarancji wydanej przez nasze przedstawicielstwo handlowe w kraju zakupu. Dokładne informacje otrzymacie Państwo w każdej chwili w punkcie handlowym, w którym dokonano zakupu urządzenia. W celu skorzystania z usług gwarancyjnych konieczne jest przedłożenie dowodu kupna urządzenia. Warunki gwarancji regulowane są odpowiednimi przepisami Kodeksu cywilnego oraz Rozporządzeniem Rady Ministrów z dnia 30.05.1995 roku „W sprawie szczególnych warunków zawierania i wykonywania umów rzeczy ruchomych z udziałem konsumentów”.

Zmiany zastrzeżone.

# Оглавление

	<b>Применение по назначению . . . 86</b>		<b>Блокировка для безопасности детей . . . . . 103</b>
	<b>Важные правила техники безопасности . . . . . 86</b>		Включение блокировки для безопасности детей . . . . . 103
	<b>Охрана окружающей среды . . . 88</b>		Выключение блокировки для безопасности детей . . . . . 103
	Экономия электроэнергии . . . . . 88		<b>Настройки меню . . . . . 104</b>
	Правильная утилизация упаковки . . . 88		Изменение установок . . . . . 104
	<b>Знакомство с прибором . . . . . 89</b>		Запуск программы «Фильтр для воды» или «Защита от замерзания» . . . . . 106
	Комплектация . . . . . 89		<b>Home Connect . . . . . 108</b>
	Конструкция и компоненты . . . . . 89		Настройка . . . . . 108
	Элементы управления . . . . . 90		Включение и выключение Wi-Fi . . . 110
	<b>Принадлежности . . . . . 91</b>		Другие настройки . . . . . 110
	<b>Перед первым использованием 92</b>		Информация о приборе . . . . . 111
	Установка и подключение прибора . . 92		Дисплей . . . . . 112
	Начало работы с прибором . . . . . 92		О защите данных . . . . . 112
	<b>Управление бытовым прибором . . . . . 94</b>		Декларация о соответствии . . . . . 112
	Выбор напитка . . . . . 94		<b>Ежедневный уход и очистка . 113</b>
	Приготовление кофейного напитка из свежемолотых кофейных зёрен . . . . 95		Чистящее средство . . . . . 113
	Приготовление кофейного напитка из молотого кофе . . . . . 96		Очистка прибора . . . . . 114
	Приготовление напитков с молоком . 96		Очистка системы подачи молока . . 114
	Приготовление горячей воды . . . . . 98		Очистка заварочного блока . . . . . 115
	Изменение настроек напитков . . . . 99		<b>Сервисные программы . . . . . 116</b>
	Настройка степени помола . . . . . 101		Промывка системы подачи молока . 117
	Подогрев чашек . . . . . 101		Удаление накипи . . . . . 117
	<b>Персонализация . . . . . 102</b>		Очистка . . . . . 118
	Создание профиля пользователя . . 102		calc'nClean . . . . . 118
	Обработка или удаление профиля пользователя . . . . . 102		<b>Что делать в случае неисправности? . . . . . 119</b>
	Сохранение в памяти индивидуальных напитков . . . . . 103		<b>Служба сервиса . . . . . 122</b>
			Технические характеристики . . . . . 122
			Номер E и номер FD . . . . . 122
			Условия гарантийного обслуживания . . . . . 122



## Применение по назначению

Распакуйте и осмотрите прибор. Не подключайте прибор, если он был поврежден во время транспортировки.

Этот прибор предназначен только для домашнего использования и в бытовых условиях.

Используйте прибор только внутри помещений при комнатной температуре на высоте не выше 2000 м над уровнем моря.



## Важные правила техники безопасности

Внимательно ознакомьтесь с инструкцией по эксплуатации, при работе руководствуйтесь указаниями данной инструкции и сохраняйте ее для дальнейшего использования. Передавая прибор другим лицам, прилагайте данную инструкцию.

Данный прибор может использоваться детьми в возрасте от 8 лет и старше, а также лицами с ограниченными физическими, сенсорными или умственными способностями или с недостатком опыта и/или знаний, если они находятся под присмотром или после получения указаний по безопасному использованию прибора и после того, как они осознали опасности, связанные с прибором. Детей младше 8 лет нельзя подпускать к прибору и шнуру питания; им нельзя пользоваться прибором. Детям запрещено играть с прибором. Производить очистку и техобслуживание детям запрещается; это разрешено детям старше 8 лет и под наблюдением взрослых.

### **Предупреждение** **Опасность поражения** **электрическим током!**

- Прибор можно подключать только к электросети переменного тока через установленную согласно предписаниям розетку с заземлением. Убедитесь в том, что система заземления в домашней электропроводке установлена согласно предписаниям.
- При подключении прибора и его эксплуатации соблюдайте данные, приведенные на типовой табличке. Если кабель для подключения прибора к сети будет поврежден, он должен быть заменен сервисной службой.
- Пользоваться прибором допускается только при отсутствии повреждений кабеля и прибора. В случае неисправности сразу же выньте штекер из розетки или выключите сетевое напряжение.
- Из соображений безопасности прибор подлежит ремонту исключительно только нашей сервисной службой.
- Запрещается погружать в воду прибор или сетевой кабель.

### **Предупреждение** **Опасность ошпаривания** **(Home Connect)!**

При бесконтрольном дистанционном запуске возможно ошпаривание третьих лиц, если их руки во время разлива напитка окажутся под диспенсером для кофе. Поэтому нужно обеспечить, чтобы при бесконтрольном дистанционном запуске исключить ущерб людям,

### **Предупреждение** **Опасность, связанная с** **магнитным полем!**

Прибор содержит постоянный магнит, который может воздействовать на электронные имплантаты, например, кардиостимуляторы и инсулиновые помпы. Лицам, пользующимся электронными имплантатами, следует находиться на расстоянии не менее 10 см от прибора, а также при разборке от следующих частей прибора: емкость для молока, система подачи молока, резервуар для воды и заварочный блок.

### **Предупреждение** **Опасность удушья!!**

Не разрешайте детям играть с упаковкой. Храните мелкие детали в надежном месте, так как ребенок может их проглотить.

### **Предупреждение Опасность ожога!!**

- Система подачи молока становится очень горячей. После использования сначала дождитесь охлаждения системы, прежде чем брать за неё.
- После работы прибора его поверхности, например, подогревателя чашек в течение некоторого времени могут оставаться горячими.

### **Предупреждение Опасность травмирования!**

- Неправильное применение прибора может привести к травмам.
- Не прикасайтесь к внутренним частям кофемолки.

## **Охрана окружающей среды**

### **Экономия электроэнергии**

- Если прибором не пользуются, его нужно выключить.
- Установить интервал для автоматического отключения на минимальное значение.
- По возможности не прерывайте процесс приготовления кофе или молочной пены. Преждевременное прерывание процесса приготовления кофе или молочной пены приводит к увеличению расхода энергии и ускоренному скоплению остатков воды в поддоне.
- Регулярно выполняйте меры по удалению накипи, чтобы предотвратить ее образование. Накипь приводит к увеличению расхода электроэнергии.

### **Правильная утилизация упаковки**

Утилизируйте упаковку с соблюдением правил экологической безопасности.



Данный прибор имеет отметку о соответствии европейским нормам 2012/19/EU утилизации электрических и электронных приборов (waste electrical and electronic equipment - WEEE).

Данные нормы определяют действующие на территории Евросоюза правила возврата и утилизации старых приборов.

Информацию о существующих методах утилизации можно получить в специализированной торговой организации.





## Знакомство с прибором

В данной главе описаны комплект поставки, сборка и составные части прибора. Кроме того, представлены различные элементы управления.

**Указание:** В зависимости от типа прибора возможны расхождения в цвете и некоторые незначительные отклонения от данного описания.

В инструкции по эксплуатации описаны два варианта прибора:

- прибор с одной емкостью для кофейных зерен
- прибор с двумя емкостями для кофейных зерен

### О пользовании данной инструкцией по эксплуатации:

В начале инструкции по эксплуатации имеются разворачиваемые страницы. Иллюстрации обозначены номерами, на которые содержится ссылки в тексте инструкции по эксплуатации.

Пример: → рис. **1**

### Комплектация

→ Рис. **1**

- A** Автоматическая кофемашина
- B** Емкость для молока (емкость, крышка, подъемная трубка, соединительная трубка)
- C**\*\* Адаптер емкости для молока
- D**\*\* Фильтр для воды
- E** Мерная ложка для молотого кофе
- F** Индикаторная полоска для определения жесткости воды
- G**\*\* Таблетки для удаления накипи
- H** Инструкция по эксплуатации

Позиция с обозначением \*\* имеется в комплекте только определенных приборов.

## Конструкция и компоненты









→ Рис. **2**

- 1** Дисплей
- 2** Панель управления
- 3** Поворотный переключатель/start stopp (навигация путем вращения и нажатия)
- 4** Регулируемый по высоте диспенсер (кофе, молоко, горячая вода)
- 5** Емкость для молока (емкость, крышка, подъемная трубка, соединительная трубка)
- 6** Поддон (емкость для кофейной гущи, капельная решетка)
- 7** Кожух кипятильника
- 8** Резервуар для воды
- 9** Типовая табличка
- 10** Утопленная ручка резервуара для воды
- 11** Подогрев чашек
- 12** Светодиодный индикатор подогревателя чашек
- 13** Отсек для молотого кофе (молот. кофе/таблетка для очистки)
- 14** Емкость для зерен
- 15** Поворотный переключатель для настройки степени помола
- 16** Крышка, сохраняющая аромат
- 17**\* Крышка, сохраняющая аромат
- 18**\* Емкость для зерен
- 19**\* Поворотный переключатель для настройки степени помола
- 20**\* Кнопки выбора емкости для кофейных зерен, с подсветкой

### В зависимости от модели:

Позиции с обозначением \* имеются только в приборе с двумя емкостями для кофейных зерен.

## Элементы управления

Кнопка	Значение
on/off	<p>Включение и выключение прибора При включении и выключении прибора производится его автоматическая промывка. Прибор не производит промывку, если:</p> <ul style="list-style-type: none"> <li>■ в момент включения прибор еще горячий;</li> <li>■ перед выключением кофе не готовился.</li> </ul> <p>Прибор готов к работе, если на дисплее светятся символы для выбора напитков и кнопка on/off.</p>
	<p>Персонализация Прибор предлагает возможность сохранять в памяти и вызывать персональные настройки для кофейных напитков. → "Персонализация" на страница 102</p>
	<p>Крепость кофе Настройка крепости кофе. → "Изменение настроек напитков" на страница 99</p>
milk	<p>Коротко нажать: Настройка доли молока в напитке, % В качестве напитка или для добавления к специальным кофейным напиткам → "Изменение настроек напитков" на страница 99 Удерживать нажатой минимум 4 секунды: Блокировка от детей → "Блокировка для безопасности детей" на страница 103</p>
ml	<p>Количество напитка в миллилитрах. → "Изменение настроек напитков" на страница 99</p>
	<p>2 напитка Одновременное приготовление двух напитков. Поставить две чашки рядом под диспенсер для кофе. → "Изменение настроек напитков" на страница 99</p>
	<p>Настройки меню/сервисные программы Коротко нажать кнопку /i для вызова настроек меню и сервисных программ. Снова коротко нажать кнопку /i для возврата к выбору напитков. Без нажатия кнопок прибор спустя примерно 10 секунд автоматически возвращается в режим выбора напитков. <b>Указание:</b> Удерживайте нажатой кнопку /i минимум 5 секунд, чтобы вызвать настройку меню.</p>
	<p>Навигационные кнопки Для навигации на дисплее. В «Режим бариста» навигационные кнопки имеют дополнительные функции. В этом режиме можно выполнить, например, другие настройки для напитков. → "Изменение настроек напитков" на страница 99</p>

## Дисплей

На дисплее  отображаются выбранные напитки, настройки и их возможности, а также сообщения о режиме работы прибора.

На дисплее отображается дополнительная информация, которая снова исчезает через короткое время или после подтверждения нажатием кнопки.

На дисплее появляются также запросы к выполнению действий. Отдельные этапы действий отображаются на дисплее. После выполнения нужного действия, например, «Заполнить контейнер для воды» соответствующее сообщение исчезает с дисплея.

## Поворотный переключатель

Поворотный переключатель  имеет различные функции.

- Вращение: навигация на дисплее и изменение настроек.
- Нажатие: запуск приготовления напитка или сервисной программы, подтверждение выбора меню.
- Нажатие при розливе напитка: предварительное прекращение розлива.

## Принадлежности

Следующие принадлежности можно приобрести в торговой сети и через нашу сервисную службу:

Принадлежности	Номер для заказа	
	Торговая сеть	Сервисная служба
Таблетки для очистки	TZ80001	00311807
Таблетки для удаления накипи	TZ80002	00576693
Фильтр для воды	TZ70003	00575491
Набор для ухода за прибором	TZ80004	00576330
Адаптер емкости для молока	TZ90008	00577862

Контактные данные сервисной службы для всех стран приведены на последних страницах этой инструкции.



## Перед первым использованием

В данной главе описан ввод в действие прибора. Перед использованием нового прибора необходимо выполнить ряд настроек.

**Указание:** Используйте прибор только в помещениях с положительными температурами. Если транспортировка или хранение прибора производились при температурах ниже 0 °С, включать прибор можно не менее чем через 3 часа.

## Установка и подключение прибора

1. Снимите имеющиеся защитные пленки.
2. Поставьте прибор на ровную и достаточно прочную для его массы водостойкую поверхность.
3. Подсоедините прибор посредством сетевого штекера к установленной в соответствии с предписаниями розетке с защитным контактом.

## Начало работы с прибором

### Выбрать язык

#### Указания

- При первом включении на дисплее автоматически появляется выбор языка.
- Язык можно изменить в любое время. → "Настройки меню" на страница 104

1. Включите прибор кнопкой on/off. На дисплее появится предварительно настроенный язык.
2. Выберите нужный язык дисплея с помощью поворотного переключателя.
3. Подтвердите правой навигационной кнопкой.

Установка сохранена в памяти.

### Выбрать жесткость воды

Правильная настройка жесткости воды важна для своевременного напоминания о необходимости удаления накипи. Предварительно установлен режим жесткости воды 4. Жесткость воды можно узнать в местной водоснабжающей организации или определить при помощи прилагаемой индикаторной полоски. Если в доме имеется установка для умягчения воды, то требуется настройка «Система умягчения воды».

1. На короткое время погрузите прилагаемую индикаторную полоску в свежую водопроводную воду и спустя минуту проверьте результат.
  2. Поворотным переключателем установите полученную жесткость воды.
  3. Подтвердите правой навигационной кнопкой.
- Установка сохранена в памяти.

### Чтобы установить связь с Home Connect

- Чтобы подсоединить теперь прибор к домашней сети WLAN, подтвердите правой навигационной кнопкой выбор «да».
- Чтобы подсоединить прибор к домашней сети WLAN позднее, выберите левой навигационной кнопкой «нет».

**Указание:** При выборе «да» прочтите подробное описание в главе «Home Connect».

## Чтобы использовать фильтр для воды

- При желании использовать фильтр для воды подтвердите правой навигационной кнопкой «да».
- Чтобы позднее использовать фильтр для воды, выберите левой навигационной кнопкой «нет».

**Указание:** При выборе «да» прочтите подробное описание в главе «Программа «Фильтр для воды» или «Защита от замерзания», начиная с пункта «Установка или замена фильтра для воды».

На короткое время появится напоминание наполнить емкость для кофейных зерен.

Подтвердите правой навигационной кнопкой или выждите несколько секунд.

В таблице представлено соответствие режимов различным степеням жесткости воды:

Режим	Степень жесткости воды	
	Немецкая шкала (°dH)	Французская шкала (°fH)
1	1-7	1-13
2	8-14	14-25
3	15-21	26-38
4	22-30	39-54

Последующее изменение жесткости воды возможно в любой момент.  
→ "Настройки меню" на страница 104

## Наполнение емкости для кофейных зерен

В приборе можно приготавливать кофейные напитки из кофейных зерен или из молотого кофе (не использовать растворимый кофе).

1. Откройте крышку [16] емкости для кофейных зерен [14].
2. Загрузите кофейные зерна.
3. Снова закройте крышку.

## Указания



- Глазированные, карамелизованные или обработанные другими содержащими сахар добавками кофейные зерна приводят к забивке заварочного блока. Используйте только смеси кофейных зерен, предназначенные для полностью автоматической кофемашины.
- При использовании кофейных зерен выполняется их свежий помол для каждой варки.
- Храните кофейные зерна в прохладном месте и в закрытых емкостях для оптимального сохранения их качества.
- В емкости для кофейных зерен кофейные зерна можно хранить в течение нескольких дней без потери аромата. Молотый кофе следует всегда засыпать только непосредственно перед приготовлением напитка.  
→ "Приготовление кофейного напитка из молотого кофе" на страница 96

В моделях с двумя емкостями для кофейных зерен [14], [18]\* можно засыпать кофейные зерна двух различных сортов. Выберите нужную емкость для кофейных зерен кнопкой выбора [20]\*. Светодиод выбранной емкости для кофейных зерен горит.

Прибор запоминает для каждого напитка емкость для кофейных зерен, выбранную последней. Эту предварительную настройку можно изменить. → "Настройки меню" на страница 104

## Наполнение резервуара для воды

**Важно:** Ежедневно заливайте в резервуар для воды свежую холодную воду без углекислоты. Перед эксплуатацией прибора проверьте, достаточно ли наполнен резервуар для воды.

1. Возьмитесь за утопленную ручку  сбоку на резервуаре для воды  и слегка наклоните вбок резервуар.
2. Поднимите за ручку резервуар для воды.
3. Вставьте фильтр для воды.  
→ "Установка или замена фильтра для воды" на страница 107
4. Наполните контейнер водой до отметки «**max**».
5. Вставьте контейнер для воды обратно в держатель и верните в исходное положение.

На дисплее появляется логотип торговой марки. Прибор подогреет воду, и из диспенсера выльется небольшое количество воды. Прибор готов к работе, если на дисплее светятся символы для напитков и кнопка on/off.

## Указания

- При первом использовании прибора, после выполнения сервисной программы или после длительного перерыва в работе аромат напитка в первой чашке не раскрывается в полной мере, и этот напиток пить не рекомендуется.
- После начала работы прибора мелкопористая, кремообразная консистенция пены достигается только после приготовления нескольких чашек.
- При длительном использовании является нормальным, что на вентиляционных отверстиях образуются капельки воды.







## Управление бытовым прибором

В этой главе описано, как подготовить прибор к приготовлению напитков, и как приготовить горячие напитки. Описано также, как изменить настройки прибора и степень помола.

## Выбор напитка

- Выберите поворотным переключателем нужный напиток.
- Название напитка и настроенные в данное время значения (например, крепость кофе и размер чашки) отображаются на дисплее.
- Выбранный напиток может быть приготовлен с выполненными ранее настройками или после изменения настроек по индивидуальному вкусу.  
→ "Изменение настроек напитков" на страница 99
- Если в течение примерно 5 секунд управление на приборе не производится, прибор выходит из режима настроек. Выполненные настройки сохраняются автоматически.

На выбор предлагаются следующие напитки:

	Эспрессо макиато
	Ристретто
	Эспрессо
	Эспрессо doppio

	Кофе
	Капучино
	Латте Макиато
	Кофе с молоком
	Молочная пена
	Функция кофейника (имеется не во всех вариантах прибора)
	Теплое молоко
	Горячая вода

**Указание:** Некоторые настройки предполагают приготовление кофе в два этапа («aromaDouble Shot»). Подождите, пока процесс полностью не закончится.

**Рекомендация:** Установите чашки - в первую очередь, толстостенные чашки для эспрессо - дном вниз на подогреватель чашек. → "Подогрев чашек" на страница 101

## Приготовление кофейного напитка из свежемолотых кофейных зёрен

Вы можете приготовить на выбор ристретто, эспрессо доппио, эспрессо или кофе. Приготовление кофейных напитков с молоком описано в отдельной главе. → "Приготовление напитков с молоком" на страница 96

Прибор включен. Резервуар для воды и емкость для кофейных зерен наполнены.





1. Поставьте чашку под диспенсер.
  2. Выберите поворотным переключателем нужный напиток. Название напитка и установленные в данный момент значения отображаются на дисплее.
  3. Чтобы изменить настройки для выбранного напитка → "Изменение настроек напитков" на страница 99
  4. Чтобы начать приготовление напитка, нажмите на поворотный переключатель.
- Кофеварка сварит кофе и затем нальет его в чашку.

**Указание:** Чтобы преждевременно закончить приготовление напитка, снова нажмите на поворотный переключатель.

## Приготовление кофейного напитка из молотого кофе

Прибор может работать также на молотых кофейных зернах. Не используйте растворимый кофе. Приготовление кофейных напитков с молоком описано в отдельной главе. → "Приготовление напитков с молоком" на страница 96

Прибор включен. Резервуар наполнен.

1. Поставьте чашку под диспенсер.
2. Выберите поворотным переключателем нужный напиток.
3. Нажмите кнопку .
4. Поворотным переключателем выберите «Молот. кофе» для молотых кофейных зерен.
5. Нажмите кнопку .
6. Снимите крышку  емкости для кофейных зерен  и откройте отсек для молотого кофе .
7. Засыпьте, не уплотняя, молот. кофе. Засыпьте не более двух мерных ложек кофе без «горки».

### Внимание!

Не засыпайте в отсек для молотого кофе немолотые зерна или растворимый кофе.

8. Закройте отсек для молотого кофе и крышку, сохраняющую аромат.

Название напитка и установленные в данный момент значения отображаются на дисплее.

9. Чтобы изменить настройки для выбранного напитка → "Изменение настроек напитков" на страница 99
10. Чтобы начать приготовление напитка, нажмите на поворотный переключатель.

Кофеварка сварит кофе и затем нальет его в чашку.

### Указания

- Мягкой щеточкой удалите возможные остатки молотого кофе в отсек для молотого кофе.
- Чтобы преждевременно закончить приготовление напитка, снова нажмите на поворотный переключатель.
- Для приготовления еще одного напитка из молотого кофе повторите процесс.
- При приготовлении напитков из молотого кофе функция aromaDouble Shot не работает.

## Приготовление напитков с молоком

Этот прибор имеет встроенную систему подачи молока. Используя систему подачи молока, можно приготавливать кофейные напитки с молоком, а также молочную пену и теплое молоко. Вы можете приготовить эспрессо макиато, капучино, латте макиато или кофе с молоком.

### Указания

- Во время приготовления напитков с молоком может быть слышен свист. Эти звуки обусловлены техническим оборудованием прибора и являются нормой.
- Засохшие остатки молока удалять сложно, и поэтому их нужно обязательно удалить. → "Очистка системы подачи молока" на страница 114



### Предупреждение Опасность ожога!!

Система подачи молока становится очень горячей. После использования, прежде чем прикасаться, дождитесь охлаждения.



### Использование емкости для молока

Емкость для молока **5** специально предназначена для использования с этим прибором. Она предназначена исключительно для бытового использования и для хранения молока в холодильнике.

**Важно:** Емкость для молока может быть подсоединена только при правильном монтаже системы подачи молока с адаптером и трубкой в диспенсере. (→ Рис. **3**)

1. Чтобы снять крышку, нажмите на метку и снимите крышку. (→ Рис. **7**)
2. Залейте молоко.
3. Прижмите крышку к емкости для молока до ее фиксации.
4. Подсоедините емкость для молока слева к прибору. Емкость для молока должна быть зафиксирована.

### Кофейные напитки с молоком

Прибор включен. Резервуар для воды и емкость для кофейных зерен наполнены.

Наполненная молоком емкость для молока подсоединена.

1. Поставьте чашку или стакан под диспенсер.
2. Выберите поворотным переключателем нужный напиток.

Название напитка и установленные в данный момент значения отображаются на дисплее.

3. Чтобы изменить настройки для выбранного напитка  
→ *"Изменение настроек напитков"*  
на страница 99
4. Чтобы начать приготовление напитка, нажмите на поворотный переключатель.

Сначала в чашку или стакан подается молоко. Затем заваривается кофе и разливается в чашку или стакан.

**Указание:** Однократным нажатием поворотного переключателя можно преждевременно прекратить приготовление молока или кофе; при двухкратном нажатии весь процесс приготовления напитка прекращается.

### Молочная пена или теплое молоко

Прибор включен. Резервуар наполнен. Наполненная молоком емкость для молока подсоединена.

1. Поставьте чашку или стакан под диспенсер.
2. Поворотным переключателем выберите «Молочная пена» или «Теплое молоко».

Название напитка и установленные в данный момент значения отображаются на дисплее.

3. Чтобы изменить настройки для выбранного напитка  
→ *"Изменение настроек напитков"*  
на страница 99
4. Чтобы начать приготовление напитка, нажмите на поворотный переключатель.

В чашку или стакан поступает молочная пена или теплое молоко.

**Указание:** Чтобы преждевременно закончить приготовление напитка, снова нажмите на поворотный переключатель.

## Приготовление горячей воды

**Указание:** Перед приготовлением горячей воды очистите систему подачи молока и снимите емкость для молока. Если система подачи молока не будет очищена, получаемая вода может содержать небольшое количество молока. → "Очистка системы подачи молока" на страница 114



### **Предупреждение**

#### **Опасность ожога!!**

Диспенсер становится очень горячим. После использования сначала дождитесь охлаждения диспенсера, прежде чем брать за него.

Прибор включен. Резервуар наполнен.



1. Поставьте чашку под диспенсер.
2. Если подсоединена емкость для молока, снимите ее.
3. Выберите поворотным переключателем «Горячая вода».
4. Чтобы изменить настройки для выбранного напитка  
→ "Изменение настроек напитков"  
на страница 99
5. Чтобы начать приготовление напитка, нажмите на поворотный переключатель.

Горячая вода поступает в чашку.

**Указание:** Чтобы преждевременно закончить приготовление напитка, снова нажмите на поворотный переключатель.

## Изменение настроек напитков

После выбора напитка можно изменить значения настроек в зависимости от напитка. Используйте для этого следующие кнопки и поворотный переключатель:

Кнопка	Функция	Выбор
	Выбор крепости кофе, молотого кофе	<ul style="list-style-type: none"> <li>■ очень слабый*</li> <li>■ слабый</li> <li>■ слабый +*</li> <li>■ нормальн.</li> <li>■ нормальн. +*</li> <li>■ крепкий</li> <li>■ крепкий +*</li> <li>■ очень крепкий</li> </ul> <ul style="list-style-type: none"> <li>■ очень крепкий +*</li> <li>■ особо крепкий</li> <li>■ aromaDouble Shot крепкий</li> <li>■ aromaDouble Shot крепкий +</li> <li>■ aromaDouble Shot крепкий ++*</li> <li>■ Молотый кофе</li> </ul>
<b>milk</b>	Соотношение молока и кофе	Настройка доли молока, % (только для кофейных напитков с молоком)
<b>ml</b>	Размер чашки	Настройка количества напитка шагами в мл. Невозможно для ристретто.
	Две чашки сразу	Поставьте две чашки под диспенсер.
Навигационная кнопка слева	Температура воды*	например, для чая: <ul style="list-style-type: none"> <li>■ &gt; 70 °C (белый чай)</li> <li>■ &gt; 80 °C (зеленый чай)</li> </ul> <ul style="list-style-type: none"> <li>■ &gt; 85 °C (чай ройбуш)</li> <li>■ &gt; 90 °C (черный чай)</li> <li>■ &gt; 97 °C (фруктовый чай)</li> </ul>
Навигационная кнопка справа	aromaIntense*	<ul style="list-style-type: none"> <li>■ нормальн.</li> <li>■ интенсивная</li> </ul> <ul style="list-style-type: none"> <li>■ интенсивная +</li> </ul>



\* возможно только в «Режим бариста»

Прибор при поставке настроен на «Режим бариста». Это позволяет обеими навигационными кнопками установить другие значения. «Режим бариста» можно также выключить. → "Настройки меню" на страница 104

Заводские установки выделены на дисплее оранжевым цветом. Выбранные в данный момент настройки выделены подсветкой.

### Настройка крепости кофе или выбор молотого кофе

Выбран кофейный напиток.

1. Нажмите кнопку .
2. Поворотным переключателем выполните настройку крепости кофе или выберите молотый кофе.
3. Для подтверждения нажмите кнопку  или поворотный переключатель.

## Функция aromaDouble Shot

Чем дольше заваривается кофе, тем больше горьких веществ и нежелательных ароматов попадает в напиток. Это отрицательно сказывается на вкусе и делает кофе менее приятным для употребления. Поэтому для приготовления очень крепкого кофе прибор оснащен специальной функцией aromaDouble Shot. После приготовления половины приготавливаемого количества кофейные зерна перемалываются и молотый кофе заваривается еще раз, в результате чего получается вкусный кофе с приятным ароматом.

**Указание:** Функция aromaDouble Shot может быть выбрана для всех кофейных напитков кроме:

- напитков с малым количеством кофе, например, ристретто
- малых количеств кофе, например, при настройке «Кофе с молоком» 200 мл с долей молока 90 % (доля кофе 10 %)
- приготовления из молотого кофе
- приготовления двух чашек

## Настройка соотношения молока и кофе

Выбран кофейный напиток с молоком.

1. Нажмите кнопку **milk**.
2. Поворотным переключателем установите долю молока в %.  
**Пример:** При настройке значения 30 % приготавливается напиток из 30 % молока и 70 % кофе.
3. Для подтверждения нажмите кнопку **milk** или поворотный переключатель.

## Выбор размера чашки

Напиток выбран.

1. Нажмите кнопку **ml**. Предварительно настроенное количество зависит от типа напитка.
2. Выберите нужное количество с помощью поворотного переключателя шагами в мл.
3. Для подтверждения нажмите кнопку **ml** или поворотный переключатель.

## Указания

- Для ристретто количество изменить невозможно.
- Наливаемое количество может меняться в зависимости от качества молока.

## Приготовление двух чашек сразу

Выбран кофейный напиток или кофейный напиток с молоком.

1. Нажмите кнопку .
2. Поставьте две подогретые чашки слева и справа под диспенсер.
3. Чтобы начать приготовление напитка, нажмите на поворотный переключатель.

Выбранный напиток заваривается и разливается затем в обе чашки.

## Указания

- Напиток приготавливается в два этапа (два процесса смалывания кофе). Подождите, пока процесс полностью не закончится.
- При выборе  функция aromaDouble Shot не работает.

### Изменение температуры напитка

Возможно только в «Режим бариста».  
→ "Настройки меню" на страница 104  
Выбран любой напиток.

- 1.левой навигационной кнопкой вызовите режим настройки температуры.
2. Установите требуемую температуру с помощью поворотного переключателя.
3. Для подтверждения нажмите левую навигационную кнопку или поворотный переключатель.

### Настройка aromalntense

Возможно только в «Режим бариста».  
→ "Настройки меню" на страница 104

Интенсивность вкуса кофейного напитка можно установить индивидуально посредством настройки aromalntense. При использовании молока выбор не влияет на теплое молоко и на молочную пену.

Выбран кофейный напиток.

1. Правой навигационной кнопкой вызовите меню.
2. Выполните нужную настройку поворотным переключателем.
3. Для подтверждения нажмите правую навигационную кнопку или поворотный переключатель.

### Настройка степени помола

Данный прибор оборудован регулируемой кофемолкой. Это позволяет индивидуально изменять степень помола кофе.

#### **⚠ Предупреждение**

#### **Опасность травмирования!**

Не прикасайтесь к внутренним частям кофемолки.

### Внимание!

Возможны повреждения прибора!  
Степень помола можно регулировать только при работающей кофемолке!

При работающей кофемолке установите поворотным переключателем **[15]**, **[19]\***.

- Тонкий помол: вращение против часовой стрелки. (Рис. а)
- Более грубый помол: вращение по часовой стрелке. (Рис. b)

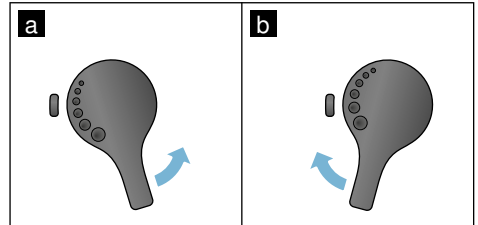

### Указания

- Изменение настройки будет заметно лишь начиная со второй чашки кофе.
- Для зерен темной обжарки необходимо установить более тонкую степень помола, а зерен более светлой обжарки – более грубую.

### Подогрев чашек

#### **Внимание!**

Подогреватель чашек становится очень горячим!

Автоматическая кофемашина оборудована подогревателем чашек **[11]**. Если подогреватель чашек включен, горит светодиодный индикатор **[12]** подогревателя чашек.

**Рекомендация:** Для оптимального подогрева установите чашки дном на подогреватель.

**Указание:** Эту функцию можно включить или выключить в «Настройках меню». → "Настройки меню" на страница 104

## Персонализация

В меню «Персонализация» можно создать профили пользователей. В профилях пользователей можно сохранить отдельные напитки под собственными названиями.

### Создание профиля пользователя

1. Нажмите кнопку , появится меню.
2. Поворотным переключателем выберите новый профиль.
3. Нажмите правую навигационную кнопку, чтобы подтвердить выбор. Можно ввести имя пользователя.
4. Поворотным переключателем выберите нужную букву. Для подтверждения буквы нажмите поворотный переключатель. Буква сохраняется в памяти.

После полного ввода имени пользователя:

5. Нажмите правую навигационную кнопку, чтобы сохранить в памяти имя пользователя.
6. Поворотным переключателем выберите фоновую картинку.
7. Нажмите правую навигационную кнопку, чтобы подтвердить выбор.
8. Поворотным переключателем выберите «Стандартный режим» или «Режим бариста».
9. Нажмите правую навигационную кнопку, чтобы подтвердить выбор. Появится запрос для выбора.
10. Еще раз нажмите правую навигационную кнопку, чтобы сохранить в памяти профиль. Появится картинка профиля пользователя.



Для созданного пользователя сразу вслед за этим можно сохранить в памяти индивидуальный напиток.

Сохранение в памяти индивидуальных напитков:

1. Нажмите на поворотный переключатель. На дисплее появится «Обработать напиток».
2. Нажмите правую навигационную кнопку, чтобы установить напиток.
3. Выберите поворотным переключателем нужный напиток. Выбранный напиток можно настроить в соответствии с личными предпочтениями. → *"Изменение настроек напитков" на страница 99*
4. Нажмите на поворотный переключатель. Появится запрос для подтверждения выбора.
5. Нажмите правую навигационную кнопку, чтобы подтвердить выбор.
6. Нажмите кнопку . Настройки закончены. Прибор снова готов к работе.

**Указание:** Могут быть сохранены до 10 профилей.

### Обработка или удаление профиля пользователя

1. Нажмите кнопку , появится меню.
2. Выберите поворотным переключателем нужный профиль.
3. Нажмите левую навигационную кнопку, чтобы удалить профиль. - или - Нажмите правую навигационную кнопку, чтобы обработать настройки в профиле. Настройки в профиле можно изменить в соответствии с описанием. → *"Создание профиля пользователя" на страница 102*
4. Нажмите кнопку . Прибор снова готов к работе.

## Сохранение в памяти индивидуальных напитков

Только что приготовленный напиток можно напрямую сохранить вместе с индивидуальными настройками в новом или имеющемся профиле.

1. Удерживайте нажатой кнопку  минимум 5 секунд. Если ни один профиль еще не сохранен, сразу появится новый профиль.
2. Если уже имеются сохраненные профили, а индивидуальный напиток должен быть сохранен в новом профиле, выберите поворотным переключателем новый профиль. - или - Если индивидуальный напиток должен быть сохранен в имеющемся профиле, выберите поворотным переключателем нужный профиль.
3. Для подтверждения выбора нажмите поворотный переключатель. Если создается новый профиль, введите имя и выберите фоновый рисунок. Подтвердите введенные данные. Если профиль уже имеется, выберите его и сохраните напиток.
4. Нажмите кнопку . Прибор снова готов к работе.

**Указание:** Для автоматического выхода из меню установите в разделе «Профили пользователей» опцию «Автоматически закончить профиль». → "Настройки меню" на страница 104



## Блокировка для безопасности детей

Чтобы предотвратить ошпаривание и ожоги у детей, прибор можно заблокировать.

### Включение блокировки для безопасности детей

Удерживайте нажатой кнопку **milk** минимум 4 секунды.

На дисплее появится «Блокировка от детей активирована».

Теперь прибором пользоваться нельзя.

### Выключение блокировки для безопасности детей

Удерживайте нажатой кнопку **milk** минимум 4 секунды.

На дисплее появится «Блокировка от детей деактивирована».

Теперь прибором можно пользоваться, как обычно.



## Настройки меню

Меню служит для индивидуального изменения настроек, вызова информации или запуска программы.

### Изменение установок

1. Удерживайте нажатой кнопку /i минимум 5 секунды для входа в «Меню». На дисплее появятся различные возможности для настройки.
2. Выполните нужную настройку поворотным переключателем. Текущая настройка выделяется на дисплее цветом.
3. Нажмите навигационную кнопку под индикацией «Выбрать».
4. Поворотным переключателем измените настройку.

5. Нажмите навигационную кнопку под индикацией «Подтвердить». Установка сохранена в памяти.
6. Нажмите кнопку /i, чтобы выйти из меню.

На дисплее появится меню выбора напитка.

### Указания

- Нажатием навигационной кнопки под индикацией «Назад» можно вернуться на предыдущий уровень.
- Нажатием навигационной кнопки под индикацией «Прервать» можно прервать процедуру настройки.
- Нажатием кнопки /i можно в любой момент выйти из меню.
- Если в течение примерно 2 минут не будут введены значения, меню автоматически закрывается и настройки не сохраняются.

### Возможны следующие настройки:

Установки	Возможные установки	Пояснения
Язык	Различные языки	Настройка языка, на котором будут отображаться тексты на дисплее.
Жесткость воды	<ul style="list-style-type: none"> <li>■ 1 (мягкая)</li> <li>■ 2 (средняя)</li> <li>■ 3 (жесткая)</li> <li>■ 4 (очень жёсткая)</li> <li>■ Система умягчения воды</li> </ul>	<p>Настройка степени жесткости воды в данном месте.</p> <p>Предварительно установлен режим жесткости воды 4 (очень жесткая). Жесткость воды можно также запросить, например, в местной водоснабжающей организации.</p> <p>Правильная настройка жесткости воды важна для своевременного напоминания о необходимости удаления накипи.</p> <p>Если в доме имеется установка для умягчения воды, то требуется настройка «Система умягчения воды».</p>
Home Connect	Настройки для соединения к домашней сети WLAN и мобильными устройствами (см. главу «Home Connect»).	
Выключить через	15 минут до закрыть 3 часов	<p>Настройка периода времени, по истечении которого прибор автоматически отключается после приготовления последнего напитка.</p> <p>Предварительная настройка времени - 30 минут.</p>
Яркость дисплея	Режим 1 - 10 Стандартная настройка 7	Настройка яркости дисплея



Режим управления	<ul style="list-style-type: none"> <li>■ Стандартный режим</li> <li>■ Режим бариста</li> </ul>	<p>При настройке «Режим бариста» можно на дисплее напрямую</p> <ul style="list-style-type: none"> <li>■ нажатием левой навигационной кнопки выполнить настройку температуры.</li> <li>■ нажатием правой навигационной кнопки выполнить настройку aromaIntense (скорость варки) на 3 режим.</li> </ul>
Информация о напитках	Индикация количества напитков, которое было приготовлено с начала ввода прибора в действие. По техническим причинам счетчик не ведет отсчет «с точностью до чашки».	
Настройка производителя	Восстановление заводских установок прибора	Сброс всех собственных настроек и возврат к состоянию при поставке.
Демо-режим	<ul style="list-style-type: none"> <li>■ вкл.</li> <li>■ выкл.</li> </ul>	Только в целях презентации. Настройка «выкл.» должна быть задействована для нормального режима работы. Настройка возможна только в первые 3 минут после включения прибора.
<b>Настройки для напитков</b>		
Эспрессо / температура кофе*	<ul style="list-style-type: none"> <li>■ 88 °C</li> <li>■ 90 °C</li> <li>■ 92 °C</li> <li>■ 94 °C</li> <li>■ 95 °C</li> <li>■ 96 °C</li> </ul> <p><i>* Температура в момент заваривания, может отличаться от температуры, измеренной в чашке</i></p>	<p>Настройка температуры для кофейных напитков. Настройка действительна для всех способов приготовления.</p> <p>Только для «Стандартный режим» - в «Режиме бариста» прямая настройка путем выбора напитка. → <i>"Изменение настроек напитков" на страница 99</i></p>
Макиато, пауза	<ul style="list-style-type: none"> <li>■ Короткий</li> <li>■ Средняя</li> <li>■ Длинный</li> </ul>	<p>Настройка периода времени между молочной пеной и розливом кофе.</p> <p>Чем длиннее установленный период времени, тем отчетливее разделение слоев молока и кофе.</p>
Последовательность кофе/молоко	<ul style="list-style-type: none"> <li>■ вначале молоко</li> <li>■ вначале кофе</li> </ul>	Настройка того, будет ли вначале приготовлено и разлито молоко или кофе. (Капучино)
Отменить настройки напитков		Индивидуальные настройки напитков отменяются, и устанавливаются заводские настройки.
Профили пользователей	<ul style="list-style-type: none"> <li>■ Автоматически закончить профиль</li> <li>■ Удалить все профили</li> </ul>	Настройка автоматического выхода из профиля или его удаления.
Подогрев чашек	<ul style="list-style-type: none"> <li>■ вкл.</li> <li>■ выкл.</li> </ul>	Если подогреватель чашек включен, горит светодиодный индикатор подогревателя чашек.

Емкость для зерен	Настройка автоматически включаемой емкости для кофейных зерен. Кнопками «Емкость для зерен» можно перед каждым приготовлением напрямую выбрать емкость для кофейных зерен.	
	■ Стандартная емкость справа	После каждого приготовления напитка прибор автоматически переключается на правую емкость для кофейных зерен.
	■ Стандартная емкость слева	После каждого приготовления напитка прибор автоматически переключается на левую емкость для кофейных зерен.
	■ Выбранная последней емкость для зерен	Прибор запоминает емкость для кофейных зерен, выбранную последней.
	■ Сохранить емкость с напитком	Прибор запоминает для каждого напитка емкость для кофейных зерен, выбранную последней.
Блокировка от детей	<ul style="list-style-type: none"> <li>■ Активация</li> <li>■ Блокировка для защиты детей активирована. Для выключения нажмите на <b>milk</b>.</li> </ul>	Настройка включения или выключения блокировки для безопасности детей. → "Блокировка для безопасности детей" на страница 103

## Запуск программы «Фильтр для воды» или «Защита от замерзания»

1. Коротко нажмите кнопку /i.
2. Поворотным переключателем можно выбрать программу «Фильтр для воды» или «Защита от замерзания». Текущая настройка выделяется на дисплее.

**Указание:** Поворотным переключателем можно также выбрать сервисную программу. → "Сервисные программы" на страница 116

### Фильтр для воды

Фильтр для воды замедляет образование накипи, уменьшает загрязнение воды и улучшает вкус кофе. Фильтры для воды можно приобрести в магазинах или через сервисную службу.  
→ "Принадлежности" на страница 91

### Установка или замена фильтра для воды

Перед использованием нового фильтра для воды его нужно промыть.

1. В меню настроек выберите «Фильтр для воды».
2. Навигационной кнопкой выберите «вставить» или «заменить».
3. Прочно вставьте фильтр для воды при помощи мерной ложки в пустой резервуар для воды.

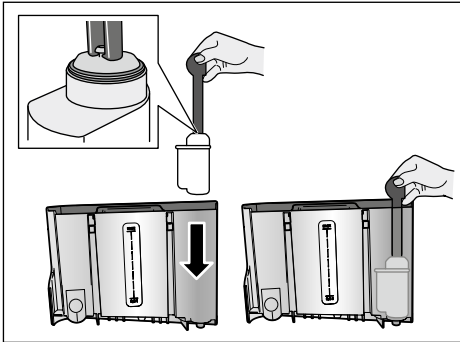

4. Наполните контейнер водой до отметки «max».
5. Подставьте емкость объемом мин. 1,0 л под диспенсер и подтвердите. Вода течет через фильтр. Идет промывка фильтра.
6. По окончании опорожните емкость. Прибор снова готов к работе.

### Указания

- При промывке фильтра автоматически задействуется интервал для индикации замены фильтра. По истечении этого интервала или максимум через 2 месяца резерв фильтра выработан. Замена необходима по соображениям гигиены и с целью предотвращения образования накипи в приборе (возможны повреждения прибора).
- Если прибор длительное время не использовался (например, во время отпуска), вставленный фильтр перед первым использованием прибора необходимо промыть. Для этого приготовьте чашку горячей воды.

### Извлечение фильтра для воды

Если новый фильтр для воды не будет вставлен, нужно отключить функцию «Фильтр для воды».

1. В меню настроек выберите «Фильтр для воды».
2. Выберите настройку «снять» и подтвердите.
3. Извлеките фильтр для воды из контейнера для воды.
4. Вставьте обратно контейнер для воды.

Прибор снова готов к работе.

### Защита от замерзания

Сервисная программа для предотвращения повреждений в результате воздействия холода во время транспортировки или хранения. При этом прибор полностью опорожняется. Прибор должен быть готов к эксплуатации.

1. Нажмите на поворотный переключатель для запуска программы.
2. Опорожните резервуар для воды и установите его обратно.
3. Выполняется пропаривание прибора.
4. Опорожните поддон и тщательно очистите прибор.

Теперь можно транспортировать прибор или установить его на хранение.

## Home Connect

Эта автоматическая кофемашина поддерживает Wi-Fi, и ею можно управлять дистанционно через мобильное устройство (например, планшет или смартфон).

Приложение Home Connect обеспечивает дополнительные функции, оптимальные для подключенного к сети прибора. При отсутствии соединения с домашней сетью WLAN прибор функционирует как автоматическая кофемашина без сетевого соединения с управлением, как обычно, с помощью дисплея.

Возможность пользования функцией Home Connect зависит от наличия сервиса Home Connect в данной стране. Сервис Home Connect имеется не во всех странах. Дополнительные сведения приведены на сайте [www.home-connect.com](http://www.home-connect.com)

**Указание:** Соблюдайте изложенные в начале данной инструкции правила техники безопасности. Обеспечьте их соблюдение также при дистанционном управлении прибором через приложение Home Connect в то время, когда вы отсутствуете дома. Соблюдайте также указания, содержащиеся в приложении Home Connect. Управление на приборе всегда имеет приоритет, в это время управление прибором через приложение Home Connect невозможно.

## Настройка

Для выполнения настроек через Home Connect приложение Home Connect должно быть установлено на мобильном устройстве (например, на планшете или смартфоне).

Соблюдайте при этом имеющуюся в комплекте инструкцию по установке Home Connect, которую также можно загрузить на других языках с сайта <http://www.siemens-home.com>.

При выполнении настроек следуйте предлагаемому приложением алгоритму. Регистрация прибора в сети WLAN может быть выполнена при первоначальном вводе в эксплуатацию автоматической кофемашины напрямую или через меню (вначале удерживайте нажатой кнопку  $\odot/i$  минимум 5 секунд, чтобы открыть «Меню»):

1. Поворотным переключателем выберите на дисплее «Home Connect».
2. Нажмите правую навигационную кнопку под индикацией «Выбрать».
3. На дисплее появится меню HomeConnect, в котором цветом выделено «Включить Wi Fi».
4. Нажмите правую навигационную кнопку под индикацией «Выбрать», чтобы установить беспроводное соединение.
5. Поворотным переключателем выберите «Подключить к сети».
6. Нажмите правую навигационную кнопку под индикацией «Выбрать».
7. Появится выбор «Автоматич. соедин.» и «Соединить вручную».

**Указание:** Если роутер имеет функцию WPS, выберите «Автоматич. соедин.», в противном случае – «Соединить вручную».

## Автоматическая регистрация в домашней сети

1. Поворотным переключателем выберите на дисплее «Автоматич. соедин.».
2. Нажмите правую навигационную кнопку под индикацией «Подтверд.».
3. На дисплее появится «Авт. сетевое соединение».
4. В течение нескольких минут держите нажатой кнопку WPS на роутере домашней сети и подождите, пока на дисплее автоматической кофемашины появится «Сетевое соединение выполнено успешно».
5. Откройте приложение на мобильном устройстве.
6. Поворотным переключателем выберите «Соед. с приложением».
7. Нажмите правую навигационную кнопку под индикацией «Выбрать». Автоматическая кофемашина установит связь с приложением. Следуйте указаниям в приложении.
8. Подождите, пока на дисплее кратковременно появится «Успешное соединение с приложением».
9. Поворотным переключателем выберите «Включить дистан. запуск».
10. Нажмите правую навигационную кнопку под индикацией «Выбрать». На дисплее появится предупреждение.
11. Нажмите правую навигационную кнопку под индикацией «Дальше» и прочтите предупреждение.
12. Нажмите правую навигационную кнопку под индикацией «Подтверд.».
13. Для выхода из меню нажмите кнопку  $\odot/i$ . Теперь можно пользоваться всеми функциями автоматической кофемашины с мобильного устройства посредством приложения.

**Указание:** При выборе «Выключить дистан. запуск» в приложении Home Connect отображаются только режимы работы автоматической кофемашины. Можно выполнить настройки, но невозможно запустить приготовление напитка.

## Ручная регистрация в домашней сети

1. Поворотным переключателем выберите на дисплее «Соединить вручную».
2. Нажмите правую навигационную кнопку под индикацией «Подтверд.».
3. Автоматическая кофемашина создаст собственную сеть WLAN, доступ к которой возможен через планшет или смартфон. Дисплей показывает SSID (имя) и Key (пароль) этой сети.
3. Зарегистрируйте мобильное устройство в сети автоматической кофемашины, используя SSID «HomeConnect» и Key «HomeConnect».
4. Запустите приложение на мобильном устройстве и следуйте указаниям по регистрации в сети, имеющимся в приложении и в документации из комплекта поставки Home Connect. Процедура регистрации закончена, когда на дисплее автоматической кофемашины появится «Сетевое соединение выполнено успешно».
5. Поворотным переключателем выберите на дисплее «Соед. с приложением».
6. Нажмите правую навигационную кнопку под индикацией «Выбрать». Автоматическая кофемашина установит связь с приложением.
7. Подождите, пока на дисплее кратковременно появится «Успешное соединение с приложением».
8. Поворотным переключателем выберите «Включить дистан. запуск».
9. Нажмите правую навигационную кнопку под индикацией «Выбрать». На дисплее появится предупреждение.
10. Нажмите правую навигационную кнопку под индикацией «Дальше» и прочтите предупреждение.



11. Нажмите правую навигационную кнопку под индикацией «Подтверд.».
12. Для выхода из меню нажмите кнопку /i. Теперь можно пользоваться всеми функциями автоматической кофемашины с мобильного устройства посредством приложения.

**Указание:** При выборе «Выключить дистан. запуск» в приложении Home Connect отображаются только режимы работы автоматической кофемашины. Можно выполнить настройки, но невозможно запустить приготовление напитка.

## Включение и выключение Wi-Fi

Можно по желанию включить «вкл.» или выключить «выкл.» Wi-Fi, например, на период отпуска.

**Указание:** После выключения сетевая информация сохраняется. Выждите после включения несколько секунд для соединения автоматической кофемашины с сетью WLAN. При работе в сетевом режиме готовности прибор потребляет не более 3 Вт.

1. Удерживайте нажатой кнопку /i минимум 5 секунд для входа в «Меню».
2. Поворотным переключателем выберите на дисплее «Home Connect».
3. Нажмите правую навигационную кнопку под индикацией «Выбрать».
4. Поворотным переключателем выберите «Включить Wi Fi» или «Выключить Wi Fi».
5. Нажмите правую навигационную кнопку под индикацией «Выбрать», чтобы включить или выключить модуль беспроводной связи.
6. Для выхода из меню нажмите кнопку /i.



## Другие настройки

Функцию Home Connect можно в любой момент согласовать с индивидуальными потребностями. Указание: автоматическая кофемашина должна быть соединена с сетью WLAN.

### Отсоединить от сети

Автоматическую кофемашину можно в любой момент отсоединить от сети WLAN.



**Указание:** Когда автоматическая кофемашина отсоединена от сети WLAN, управлять ею через Home Connect невозможно.

1. Удерживайте нажатой кнопку /i минимум 5 секунд для входа в «Меню».
2. Поворотным переключателем выберите на дисплее «Home Connect».
3. Нажмите правую навигационную кнопку под индикацией «Выбрать».
4. Поворотным переключателем выберите «Отсоединить от сети».
5. Нажмите правую навигационную кнопку под индикацией «Выбрать». Прибор отсоединен от сети и приложения.
6. Для выхода из меню нажмите кнопку /i.

**Указание:** Информация сети WLAN удаляется.

## Соединение с приложением

Приложение Home Connect может быть установлено на любом количестве мобильных устройств и обеспечивать их соединение с автоматической кофемашиной. Автоматическая кофемашина должна быть заранее соединена с сетью WLAN.

1. Откройте приложение на мобильном устройстве.
2. Удерживайте нажатой кнопку /i минимум 5 секунд для входа в «Меню».
3. Поворотным переключателем выберите на дисплее «Home Connect».
4. Нажмите правую навигационную кнопку под индикацией «Выбрать».
5. Поворотным переключателем выберите «Соед. с приложением».
6. Нажмите правую навигационную кнопку под индикацией «Выбрать», чтобы установить связь прибора с приложением.
7. Для выхода из меню нажмите кнопку /i.

## Дистанционный запуск

Чтобы, например, запустить приготовление напитка на автоматической кофемашине посредством мобильного устройства, должна быть задействована функция дистанционного запуска.



### Внимание!

#### Опасность ожогов!

При бесконтрольном дистанционном запуске возможно ошпаривание третьих лиц, если их руки во время розлива напитка окажутся под диспенсером для кофе. Поэтому нужно обеспечить, чтобы при бесконтрольном дистанционном запуске исключить ущерб людям,

**Указание:** Текстовое поле «Включить дистан. запуск» можно выбрать на дисплее только после того, как успешно выполнено соединение с Home Connect. Если функция дистанционного запуска выключена, в приложении Home

Connect отображаются только режимы работы автоматической кофемашины.

1. Удерживайте нажатой кнопку /i минимум 5 секунд для входа в «Меню».
2. Поворотным переключателем выберите на дисплее «Home Connect».
3. Нажмите правую навигационную кнопку под индикацией «Выбрать».
4. Поворотным переключателем выберите на дисплее «Включить дистан. запуск».
5. Нажмите правую навигационную кнопку под индикацией «Выбрать».
6. Для выхода из меню нажмите кнопку /i.



## Информация о приборе

Индикация информации о сети и приборе

1. Удерживайте нажатой кнопку минимум 5 секунд для входа в «Меню».
2. Поворотным переключателем выберите на дисплее «Home Connect».
3. Нажмите правую навигационную кнопку под индикацией «Выбрать».
4. Поворотным переключателем выберите на дисплее «Информация о приборе».
5. Нажмите правую навигационную кнопку под индикацией «Выбрать». На несколько минут появятся данные SSID, IP, адрес MAC и серийный номер прибора.
6. Для выхода из меню нажмите кнопку.

## Дисплей

Символом на дисплее в правом углу отображается состояние соединения Home Connect:

-  Связь с сетью установлена
-  Связь с сетью не установлена
-  Нет связи с сервером

## О защите данных

При первом подсоединении к сети WLAN, имеющей выход в Интернет, автоматическая кофемашина передает на сервер Home Connect данные следующих категорий (первичная регистрация):

- Однозначный идентификатор прибора (состоящий из кодовых номеров прибора и MAC-адреса установленного модуля связи Wi-Fi).
- Сертификат безопасности модуля связи Wi-Fi (для информационно-технической защиты соединения).
- Текущие версии программного и аппаратного обеспечения автоматической кофемашины.
- Статус предыдущего восстановления заводских настроек, если оно выполнялось. Первичная регистрация требуется для подготовки к пользованию функциями Home Connect и выполняется однократно, только при первом пользовании функциями Home Connect.

**Указание:** Примите во внимание, что пользование функциями Home Connect возможно только при наличии приложения Home Connect. Сведения о защите данных можно получить в приложении Home Connect.

## Декларация о соответствии

Настоящим BSH Hausgeräte GmbH заявляет, что прибор с функциями Home Connect соответствует основополагающим требованиям и другим соответствующим постановлениям директивы 2014/53/ЕС.

Подробную декларацию о соответствии RED вы найдёте на сайте [www.siemens-home.bsh-group.com](http://www.siemens-home.bsh-group.com) на странице с описанием вашего прибора и с дополнительной документацией к нему.







## Ежедневный уход и очистка

При тщательном уходе и очистке ваш прибор надолго сохранит свою функциональность. В данной главе описаны правильный уход за прибором и его очистка.

### Предупреждение

#### Опасность поражения электрическим током!

Перед очисткой отсоединить сетевой кабель от сети. Запрещается погружать прибор в воду. Не используйте паровые очистители.

## Чистящее средство

Чтобы не допустить повреждения различных поверхностей в результате использования неподходящих чистящих средств, соблюдайте следующие указания.

Не используйте

- едкие или абразивные чистящие средства,
- чистящие средства, содержащие спирт,
- жесткие мочалки и губки.

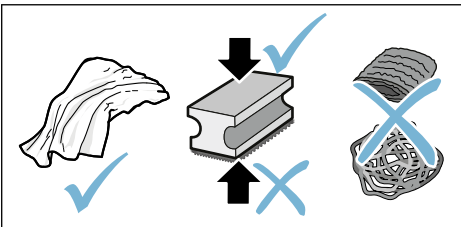

## Указания

- В новых губчатых салфетках могут содержаться соли. Соли могут привести к образованию налета ржавчины на стальных деталях. Новые губки для мытья посуды тщательно вымойте перед использованием.
- Остатки накипи, кофе, молока, моющих средств и раствора для удаления накипи удаляйте немедленно. Под такими остатками могут образовываться очаги коррозии.

## Внимание!

Не все части прибора разрешается мыть в посудомоечной машине.

→ Рис. 5 - 8

### Не пригодны для мытья в посудомоечной машине:



Кожух диспенсера

Кожух кипятильника

Заварочный блок

Резервуар для воды

Крышка, сохраняющая аромат

### Пригодны для мытья в посудомоечной машине:



Капельная решетка

Поддон

Емкость для кофейной гущи

макс. 60 °C

Скребок для кофейной гущи, красного цвета

Кожух заварочного блока, красного цвета

Мерная ложка для молотого кофе

Система подачи молока, все части

Емкость для молока, все части

## Очистка прибора

1. Протрите корпус мягкой влажной тканью.
2. Очистите дисплей микрофибровой салфеткой.
3. Мягкой щеточкой удалите возможные остатки молотого кофе в отсек для молотого кофе.

### Указания

- Если прибор включается в холодном состоянии или выключается после приготовления кофе, промывка прибора производится автоматически. Таким образом, система очищается самостоятельно.
- Перед длительным перерывом в использовании (например, перед отпуском) следует тщательно очистить весь прибор, включая систему подачи молока и заварочный блок.

### Очистка поддона и емкости для кофейной гущи

→ Рис. 5

**Указание:** Поддон и емкость для кофейной гущи нужно опорожнять и очищать каждый день во избежание слоев отложений.

1. Выньте поддон с емкостью для кофейной гущи, потянув их вперед.
2. Снимите капельную решетку.
3. Опорожните и очистите поддон и емкость для кофейной гущи.
4. Протрите внутреннее пространство прибора (гнезда для поддонов).

### Очистка емкости для молока

→ Рис. 7

**Указание:** По гигиеническим соображениям емкость для молока следует регулярно очищать

1. Разберите емкость для молока на отдельные части.
2. Очистите все части емкости для молока или поместите их в посудомоечную машину.

## Очистка системы подачи молока

Система подачи молока непосредственно после приготовления молочного напитка очищается кратковременной подачей струи пара.

### Предупреждение Опасность ожога!!

Диспенсер становится очень горячим. После использования сначала дождитесь охлаждения диспенсера, прежде чем брать за него.

→ Рис. 3, → рис. 6

Систему подачи молока нужно очищать вручную еженедельно, при необходимости даже чаще. Для особо тщательной очистки можно промыть систему подачи молока водой.  
→ "Промывка системы подачи молока" на страница 117

Разборка системы подачи молока:

1. Снимите с прибора емкость для молока.
2. Переместите диспенсер в самое нижнее положение.
3. Нажмите разблокирующую кнопку справа вверх.
4. Опустите вперед и снимите кожух.
5. Выньте систему подачи молока и разберите ее на отдельные части.
6. Очистите детали мыльным раствором и мягкой тканью.
7. Промойте все детали чистой водой и дайте им высохнуть.

**Указания**

- Все части системы подачи молока можно мыть в посудомоечной машине. После промывки тщательно удалите остатки мыльного раствора из системы подачи молока.
- **Важно:** Кожух диспенсера не пригоден для мытья в посудомоечной машине.

Установка системы подачи молока:

1. Выполните сборку отдельных частей системы подачи молока.
2. Установите систему подачи молока в кожух.
3. Переместите диспенсер в самое нижнее положение.
4. Вставьте кожух снизу и, подняв вверх, зафиксируйте.

**Очистка заварочного блока**

→ Рис. 4, → рис. 8

Дополнительно к автоматической программе очистки необходимо регулярно снимать для очистки заварочный блок.

**Внимание!**

Для очистки заварочного блока запрещается использовать моющие средства и мыть его в посудомоечной машине.

Извлечение заварочного блока:

1. Выключите прибор.
2. Выньте резервуар для воды.
3. Передвиньте друг к другу оба красных фиксатора и снимите кожух.
4. Выньте, вымойте и высушите скребок для кофейной гущи (красный) и кожух заварочного блока (красный).
5. Передвиньте вправо красный фиксатор над заварочным блоком.
6. Осторожно выньте заварочный блок заваривания и тщательно промойте его под проточной водой.
7. Тщательно очистите внутреннее пространство прибора влажной тканью и удалите остатки кофе при их наличии.
8. Подождите, пока заварочный блок и внутреннее пространство прибора высохнут.

Установка заварочного блока:

1. Вставьте заварочный блок в прибор в направлении стрелки. Стрелка находится с верхней стороны заварочного блока. Установите сверху заварочный блок, вставьте его в направляющие и задвиньте в прибор.
2. Передвиньте влево красный фиксатор над заварочным блоком.
3. Вставьте скребок для кофейной гущи (красный) и кожух заварочного блока (красный).
4. Вставьте и зафиксируйте кожух.
5. Вставьте контейнер для воды.



## Сервисные программы

В зависимости от жесткости воды и степени износа прибора через определенные промежутки времени на дисплее вместо окна выбора кофе будет появляться одна из следующих индикаций:

- Промывка молоч. системы
- Срочно выполнить программу удаления накипи
- Срочно выполнить программу очистки
- Срочно выполнить программу Calc'nClean

Прибор необходимо немедленно очистить при помощи соответствующей программы или удалить накипь.

Удаление накипи и очистку можно по выбору объединить функцией Calc'nClean. При нарушении указаний по выполнению сервисной программы возможно повреждение прибора.

Сервисные программы можно также запустить в любой момент без запроса на дисплее. Нажмите кнопку /i, выберите нужную программу и выполните ее.

### Указания

- **Важно:** Если своевременно не очистить прибор от накипи, на дисплее появится «Давно пора выполнить программу удаления накипи. Прибор вскоре будет заблокирован!». После данного указания немедленно выполните процесс удаления накипи. Если прибор заблокирован, им можно будет снова пользоваться только после выполненного процесса удаления накипи.

- **Внимание!** Для каждой сервисной программы используйте средства для удаления накипи и очистки в соответствии с инструкцией, соблюдая при этом (соответствующие) указания по технике безопасности.
- Не пейте применяемые жидкости.
- Категорически запрещается использовать уксус, средства на основе уксуса, лимонную кислоту или средства на основе лимонной кислоты.
- Для удаления накипи и очистки прибора используйте только подходящие для этого таблетки. Они специально разработаны для данного прибора, их можно дополнительно приобрести через сервисную службу.  
→ "Принадлежности"  
на страница 91
- Категорически запрещается загружать таблетки для удаления накипи и прочие средства в отсек для молотого кофе.
- Ни в коем случае не прерывайте сервисную программу.
- Перед запуском сервисной программы выньте, очистите и вставьте обратно заварочный блок. Промойте систему подачи молока.
- По окончании сервисной программы протрите прибор мягкой влажной тканевой салфеткой, чтобы сразу же устранить остатки раствора для удаления накипи. Под такими остатками могут образовываться очаги коррозии.
- В новых губчатых салфетках могут содержаться соли. Соли могут привести к образованию налета ржавчины на стальных деталях, поэтому перед использованием губчатых салфеток их следует тщательно промыть.
- Если, например, вследствие перебоев в энергоснабжении была остановлена одна из сервисных программ, действуйте следующим образом:  
Прибор автоматически запустит программу специальной промывки.



1. Промойте контейнер для воды.
2. Залейте свежую негазированную воду до отметки «**max**» и подтвердите кнопкой. Программа запустится и промоет прибор. Продолжительность прибл. 2 минуты.
3. Опорожните поддон, очистите и вставьте его обратно.
4. Опорожните емкость для молока, очистите и вставьте ее обратно. Программа завершена. Прибор снова готов к работе.
5. Нажмите кнопку /i для выхода из программы.

## Промывка системы подачи молока

Система подачи молока непосредственно после приготовления молочного напитка очищается кратковременной подачей струи пара.

Для особо тщательной очистки можно дополнительно промыть систему подачи молока водой.

Продолжительность прибл. 2 минут

1. Нажмите кнопку /i, чтобы открыть меню.
2. Поворотным переключателем выберите «Промывка молоч. системы».
3. Нажмите на поворотный переключатель для запуска программы.
4. Опорожните емкость для молока, очистите и снова подсоедините.
5. Поставьте пустой стакан под диспенсер и подтвердите кнопкой. Начинается выполнение программы.
6. Опорожните емкость для молока, очистите и снова подсоедините.
7. Опорожните стакан. Программа завершена. Прибор снова готов к работе.
8. Нажмите кнопку /i для выхода из программы.

Дополнительно нужно регулярно тщательно очищать систему подачи молока вручную. → "Очистка системы подачи молока" на страница 114

## Удаление накипи

Продолжительность прибл. 21 минут

Строка внизу на дисплее показывает, например, через сколько минут нужно промыть резервуар для воды и добавить воду.

1. Нажмите кнопку /i, чтобы открыть меню.
2. Поворотным переключателем выберите «Удаление накипи».
3. Нажмите на поворотный переключатель для запуска программы.

Программа сопровождается указаниями на дисплее.

4. Опорожните поддон и вставьте его обратно.
5. Опорожните емкость для молока, очистите и снова подсоедините.
6. Извлеките фильтр для воды (при наличии) и подтвердите кнопкой.
7. Наполните пустой контейнер для воды теплой водой до отметки «**0,5 l**». Растворите в ней 1 таблетку для удаления накипи TZ80002.
8. Подставьте емкость объемом мин. 1,0 л под диспенсер и подтвердите.
9. Нажмите на поворотный переключатель.

Начинается выполнение программы.

Продолжительность прибл. 19 минут

- Информация:** Если в контейнере для воды слишком мало средства для удаления накипи, появится соответствующий запрос. Добавьте негазированную воду и подтвердите.
10. Промойте контейнер для воды и (если он был вынут) установите обратно фильтр для воды.
  11. Залейте свежую негазированную воду до отметки «**max**» и установите на место контейнер для воды. Начинается выполнение программы.
  - Продолжительность прибл. 2 минут
  12. Опорожните емкость и подтвердите.
  13. Опорожните поддон и вставьте его обратно.

## ru Сервисные программы

14. Опорожните емкость для молока, очистите и снова подсоедините. Программа завершена. Прибор снова готов к работе.
15. Нажмите кнопку  $\odot/i$  для выхода из программы.

### Очистка

Продолжительность прилбл. 6 минут

1. Нажмите кнопку  $\odot/i$ , чтобы открыть меню.
2. Поворотным переключателем выберите «Очистка».
3. Нажмите на поворотный переключатель для запуска программы.

Программа сопровождается указаниями на дисплее.

4. Опорожните поддон и вставьте его обратно.
5. Откройте отсек для молотого кофе, положите таблетку для очистки, закройте отсек и подтвердите кнопкой.
6. Подставьте емкость объемом мин. 1,0 л под диспенсер и подтвердите. Начинается выполнение программы. Продолжительность прилбл. 5 минут
7. Опорожните емкость и подтвердите. Программа завершена. Прибор снова готов к работе.
8. Нажмите кнопку  $\odot/i$  для выхода из программы.

### calc'nClean

Продолжительность прилбл. 26 минут

Программа Calc'nClean объединяет в себе функции «Удаление накипи» и «Очистка». Если срок для выполнения обеих программ примерно совпадает, прибор автоматически предлагает эту сервисную программу.

Строка внизу на дисплее показывает, например, через сколько минут нужно промыть резервуар для воды и добавить воду.

1. Нажмите кнопку  $\odot/i$ , чтобы открыть меню.
2. Поворотным переключателем выберите «Очистка».
3. Нажмите на поворотный переключатель для запуска программы.

Программа сопровождается указаниями на дисплее.

4. Опорожните поддон и вставьте его обратно.
5. Опорожните емкость для молока, очистите и снова подсоедините.
6. Откройте отсек для молотого кофе, положите таблетку для очистки, закройте отсек и подтвердите кнопкой.
7. Извлеките фильтр для воды (при наличии) и подтвердите кнопкой.
8. Наполните пустой контейнер для воды теплой водой до отметки «**0,5 l**». Растворите в ней 1 таблетку для удаления накипи TZ80002.
9. Подставьте емкость объемом мин. 1,0 л под диспенсер и подтвердите.

Начинается выполнение программы. Продолжительность прилбл. 19 минут

- Информация:** Если в контейнере для воды слишком мало средства для удаления накипи, появится соответствующий запрос. Добавьте негазированную воду и подтвердите.
10. Промойте контейнер для воды и (если он был вынут) установите обратно фильтр для воды.
  11. Залейте свежую негазированную воду до отметки «**max**» и установите на место контейнер для воды. Начинается выполнение программы. Продолжительность прилбл. 7 минут
  12. Опорожните емкость и подтвердите.
  13. Опорожните поддон и вставьте его обратно.
  14. Опорожните емкость для молока, очистите и снова подсоедините. Программа завершена. Прибор снова готов к работе.
  15. Нажмите кнопку  $\odot/i$  для выхода из программы.

## Что делать в случае неисправности?

Часто случается, что причиной неисправности стала какая-то мелочь. Перед обращением в сервисную службу

попробуйте устранить возникшую неисправность самостоятельно, следуя указаниям из таблицы.

Прочтите указания по технике безопасности в приложении к данной инструкции.

**Таблица неисправностей**

Проблема	Причина	Устранение
Очень неравномерное качество кофе или молочной пены. Горячая вода не подается.	В приборе образовалась накипь.	Очистите прибор от накипи согласно инструкции.
	Система подачи молока или держатель системы подачи молока загрязнены.	Очистите систему подачи молока или держатель. → "Очистка системы подачи молока" на страница 114
Слишком мало или нет молочной пены.	Система подачи молока или держатель системы подачи молока загрязнены.	Очистите систему подачи молока или держатель. → "Очистка системы подачи молока" на страница 114
	Неподходящее молоко.	Не используйте кипяченое молоко. Используйте холодное молоко с жирностью не менее 1,5 %.
	Отложения накипи в приборе.	Очистите прибор от накипи согласно инструкции.
Система подачи молока не всасывает молоко.	Система подачи молока неправильно собрана.	Выполните надлежащую сборку всех частей. → Рис. 3
	Ошибочная последовательность подсоединения емкости для молока и системы подачи молока.	Вначале подсоедините систему подачи молока в диспенсере, а затем емкость для молока.
Индивидуально заданное количество напитка не достигается, кофе льется тонкой струйкой или не льется вообще	Слишком мелкий помол. Молотый кофе слишком мелкий.	Установите более грубый помол. Используйте кофе более крупного помола.
	Сильные отложения накипи в приборе.	Удалите накипь согласно инструкции.
	В фильтре для воды находится воздух.	Погрузите фильтр для воды в воду до тех пор, пока не перестанут выходить пузырьки воздуха, и заново вставьте его.
Вытекает только вода, а не кофе.	Пустая емкость для кофейных зерен не идентифицируется прибором.	Загрузите кофейные зерна <b>Указание:</b> Прибор при следующих приготовлениях будет настроен на кофейные зерна.
	Отсек для кофе на заварочном блоке засорен.	Очистите заварочный блок. → "Очистка заварочного блока" на страница 115

## ru Что делать в случае неисправности?

Прибор больше не реагирует.	Неисправность прибора.	Удерживайте нажатой кнопку on/off в течение 10 секунд.
Кофе без пенки.	Неподходящий сорт кофе.	Используйте сорт кофе с большим содержанием зерен Robusta.
	Используются не свежееобжаренные зерна.	Используйте свежие кофейные зерна.
	Степень помола не соответствует сорту кофейных зерен.	Установите более тонкий помол.
Кофе слишком «кислый».	Установлен слишком грубый помол или молотый кофе слишком крупного помола.	Установите более тонкий помол или используйте кофе более тонкого помола.
	Неподходящий сорт кофе.	Используйте более сильную степень обжарки.
Кофе слишком «горький».	Установлен слишком тонкий помол или используется молотый кофе слишком тонкого помола.	Установите более грубый помол или используйте кофе более грубого помола.
	Неподходящий сорт кофе.	Используйте другой сорт кофе.
Кофе имеет «подгорелый» привкус.	Слишком высокая температура заваривания.	Уменьшите температуру. → <i>"Изменение настроек напитков" на страница 99</i>
	Установлен слишком тонкий помол или используется молотый кофе слишком тонкого помола.	Установите более грубый помол или используйте кофе более грубого помола.
	Неподходящий сорт кофе.	Используйте другой сорт кофе.
Фильтр для воды не держится в контейнере для воды.	Фильтр для воды закреплен неправильно.	Погрузите фильтр для воды в воду до тех пор, пока не перестанут выходить пузырьки воздуха, и заново вставьте его. Вставьте фильтр для воды прочно и без перекоса в гнездо резервуара.
Кофейная гуща не компактна и слишком мокрая.	Степень помола слишком тонкая или слишком крупная, либо используется слишком мало молотого кофе.	Установите более грубый или более тонкий помол либо засыпьте 2 мерные ложки молотого кофе без горки.
Вода на внутреннем дне прибора при извлеченном поддоне.	Поддон извлечен слишком рано.	Извлекайте поддон только через несколько секунд после приготовления последнего напитка.
Поддон не удается снять.	Емкость для кофейной гущи переполнена. Скребок для кофейной гущи заедает.	Очистите внутреннее пространство заварочного блока. → <i>"Очистка заварочного блока" на страница 115</i> Правильно вставьте скребок для кофейной гущи.



Монтаж или демонтаж диспенсера невозможен.	Ошибочная последовательность	Вначале подсоедините диспенсер (с системой подачи молока), а затем емкость для молока, или при демонтаже вначале выньте емкость для молока, а затем диспенсер.
Индикация на дисплее «Заполнить отсек для кофейных зерен». Хотя емкость для кофейных зерен полна [14], или кофемолка не перемалывает кофейные зерна.	Зерна не поступают в кофемолку (слишком маслянистые зерна).	Слегка постучите по емкости для кофейных зерен. Попробуйте использовать другой сорт кофе. Протрите пустую емкость для кофейных зерен сухой тканью.
Индикация «Опорожнить поддон для капель», хотя поддон пустой - что делать?	При выключенном приборе опорожнение не обнаружено.	При включенном приборе выньте и вставьте обратно поддон.
	Поддон загрязнен.	Тщательно очистите поддон.
Индикация на дисплее «Залить негазированную воду или убрать фильтр»	Неправильно установлен резервуар для воды.	Правильно установите резервуар для воды.
	Вода, содержащая углекислый газ, в резервуаре для воды.	Наполните резервуар для воды свежей проточной водой.
	В резервуаре для воды застрял поплавок.	Извлеките резервуар для воды и тщательно его очистите.
	Новый фильтр для воды не промыт в соответствии с инструкцией.	Промойте и введите в действие фильтр для воды в соответствии с инструкцией.
	В фильтре для воды находится воздух.	Погрузите фильтр для воды в воду до тех пор, пока не перестанут выходить пузырьки воздуха, и заново вставьте его.
	Старый фильтр для воды.	Вставьте новый фильтр для воды.
Home Connect работает некорректно.		Более подробно на <a href="http://www.home-connect.com">www.home-connect.com</a>
Индикация на дисплее «Очистить заварочный блок».	Заварочный блок загрязнен.	Очистите заварочный блок.
	Слишком много молотого кофе в заварочном блоке.	Очистите заварочный блок. Засыпайте не более 2 мерных ложек молотого кофе без горки.
	Механизм заварочного блока имеет тугой ход.	Очистите заварочный блок. → "Ежедневный уход и очистка" на страница 113
Если проблемы устранить не удается, обязательно свяжитесь с «горячей линией»! Номера телефонов приведены на последних страницах инструкции		



## Служба сервиса

### Технические характеристики

Электропитание (напряжение / частота)	220–240 В ~, 50 / 60 Гц
Потребляемая мощность	1500 Вт
Максимальное давление насоса, статическое	19 бар
Максимальная вместимость резервуара для воды (без фильтра)	2,3 л
Максимальная вместимость правой/левой емкости для кофейных зерен	≈ 200/235 г
Длина сетевого кабеля	100 см
Размеры (В x Ш x Г)	38,5 x 30,1 x 47,0 см
Вес, порожний	10–12 кг
Тип кофемолки	Керамика

### Номер E и номер FD

При звонке обязательно сообщите полный номер изделия (номер E) и заводской номер (номер FD), что позволит вам получить квалифицированную помощь. Номера указаны на типовой табличке . (→ Рис. 2)

Чтобы не тратить время на поиски, можно записать данные прибора и телефонный номер сервисной службы здесь.

**Номер  
изделия**

**Номер  
FD**

**Сервисная  
служба** 

Контактные данные сервисной службы для всех стран приведены на последних страницах этой инструкции.

### Условия гарантийного обслуживания

Получить исчерпывающую информацию об условиях гарантийного обслуживания Вы можете в Вашем ближайшем авторизованном сервисном центре, или в сервисном центре от производителя ООО «БСХ Бытовая техника», или в сопроводительной документации.

Мы оставляем за собой право на внесение изменений.

## Service-Hotlines

---

[www.siemens-home.bsh-group.com](http://www.siemens-home.bsh-group.com)

<b>AE</b> 04 803 0501	<b>LI</b> 05 274 1788
<b>AL</b> 066 206 47 94	<b>LU</b> 26 349 300
<b>AT</b> 0810 550 522	<b>LV</b> 067 425 232
<b>AU</b> 1300 368 339	<b>ME</b> 050 432 575
<b>BA</b> 033 213 513	<b>MK</b> 02 2454 600
<b>BE</b> 070 222 142	<b>NL</b> 088 424 4020
<b>BG</b> 02 931 50 62	<b>NO</b> 22 66 06 00
<b>CH</b> 043 455 4095	<b>PL</b> 801 191 534
<b>CN</b> 400 889 9999 Call rates depend on the network used	<b>PT</b> 21 4250 720
<b>CZ</b> 0251 095 546	<b>RO</b> 021 203 9748
<b>DE</b> 0911 70 440 044	<b>RU</b> 8 800 200 29 62
<b>DK</b> 44 89 89 85	<b>SE</b> 0771 11 22 77 (local rate)
<b>EE</b> 0627 8730	<b>SK</b> 02 444 520 41
<b>ES</b> 902 11 88 21	<b>SL</b> 01 200 70 17
<b>FI</b> 020 7510 700 Lankapuhelimesta 8,28 snt/puhelu + 7 snt/min (alv 24%) Matkapuhelimesta 8,28 snt/puhelu + 17 snt/min (alv 24%)	<b>TR</b> 444 6688 Çağrı merkezini sabit hatlardan aramanın bedeli şehir içi ücretlendirme, Cep telefonlarından ise kullanılan tarifeye göre değişkenlik göstermektedir
<b>FR</b> 0140 10 1200	<b>US</b> 866 447 4363 (toll free)
<b>GB</b> 0344 892 8999 Calls charged at local or mobile rate	<b>XK</b> 044 172 309
<b>GR</b> 18 182 (Αστική χρέωση)	<b>XS</b> 011 21 39 552
<b>HR</b> 01 3028 226	
<b>HU</b> 0036 1 489 5461	
<b>IE</b> 01450 2655 0.03 € per minute at peak. Off peak 0.0088 € per minute.	
<b>IL</b> 08 9777 222	
<b>IS</b> 0520 3000	
<b>IT</b> 800 018 346 (Line Verde)	

**BSH group is a Trademark Licensee of Siemens AG. Manufacturer´s Service for Siemens Home Appliances.**

**DE Deutschland, Germany**  
BSH Hausgeräte Service GmbH  
Zentralwerkstatt für kleine Hausgeräte  
Trautskirchener Strasse 6-8  
90431 Nürnberg  
Online Auftragsstatus, Pickup Service für  
Kaffeefüllautomaten und viele weitere  
Infos unter:  
[www.siemens-home.bsh-group.de](http://www.siemens-home.bsh-group.de)  
Reparaturservice, Ersatzteile &  
Zubehör, Produkt-Informationen:  
Tel.: 0911 70 440 044  
mailto:cp-servicecenter@bshg.com  
Wir sind an 365 Tagen rund um die Uhr  
erreichbar.

**AE United Arab Emirates,  
الإمارات العربية المتحدة**  
BSH Home Appliances FZE  
Round About 13, Plot Nr MO-0532A  
Jebel Ali Free Zone – Dubai  
Tel.: 04 881 4401  
mailto:service.uae@bshg.com  
[www.siemens-home.bsh-group.com/ae](http://www.siemens-home.bsh-group.com/ae)

**AL Republika e Shqiperise,  
Albania**  
ELEKTRO-SERVIS sh.p.k  
Rr. Shkelqim Fusha, Selite,  
Pallati "Matrix Konstruktion",  
Kati D dhe +1  
1023 Tirane  
Tel.: 4 2278 130, -131  
Fax: 4 2278 130  
mailto:info@elektro-servis.com  
EXPERT SERVIS  
Rruga e Kavajes,  
Kulla B Nr 223/1 Kati I  
1023 Tirane  
Tel.: 4 480 6061  
Tel.: 4 227 4941  
Fax: 4 227 0448  
Cel: +355 069 60 45555  
mailto:info@expert-servis.al

**AT Österreich, Austria**  
BSH Hausgeräte Gesellschaft mbH  
Werkkundendienst für Hausgeräte  
Quellenstrasse 2a  
1100 Wien  
Online Reparaturannahme, Ersatzteile  
und Zubehör und viele weitere Infos  
unter: [www.siemens-home.bsh-group.at](http://www.siemens-home.bsh-group.at)  
Reparaturservice, Ersatzteile & Zubehör,  
Produktinformationen  
Tel.: 0810 550 522  
mailto:vie-stoerungsannahme@bshg.com  
Wir sind an 365 Tagen rund um die Uhr für  
Sie erreichbar.

**AU Australia**  
BSH Home Appliances Pty. Ltd.  
Gate 1, 1555 Centre Road  
Clayton, Victoria 3168  
Tel.: 1300 167 425\*  
Fax: 1300 306 818  
mailto:aftersales.au@bshg.com  
[www.siemens-home.bsh-group.com/au](http://www.siemens-home.bsh-group.com/au)  
\*Mo-Fr: 24 hours

**BA Bosna i Hercegovina,  
Bosnia-Herzegovina**  
"HIGH" d.o.o.  
Gradačanka 29b  
71000 Sarajevo  
Tel.: 061 10 09 05  
Fax: 033 21 35 13  
mailto:bosch\_siemens\_sarajevo@  
yahoo.com

**BE Belgique, België, Belgium**  
BSH Home Appliances S.A.  
Avenue du Laerbeek 74  
Laarbeeklaan 74  
1090 Bruxelles – Brussel  
Tel.: 070 222 142  
Fax: 024 757 292  
mailto:bru-repairs@bshg.com  
[www.siemens-home.bsh-group.com/be](http://www.siemens-home.bsh-group.com/be)

**BG Bulgaria**  
BSH Domakinski Uredi  
Bulgaria EOOD  
115K Tsarigradsko Chausse Blvd.  
European Trade Center Building,  
5th floor  
1784 Sofia  
Tel.: 0700 208 18  
Fax: 02 878 79 72  
mailto:informacia.servis-bg@  
bshg.com  
[www.siemens-home.bsh-group.com/bg](http://www.siemens-home.bsh-group.com/bg)

**BH Bahrain, مملكة البحرين**  
Khalaifat Est.  
P.O. Box 5111  
Manama  
Tel.: 01 7400 553  
mailto:service@khalaifat.com

**CH Schweiz, Suisse,  
Svizzera, Switzerland**  
BSH Hausgeräte AG  
Werkkundendienst für Hausgeräte  
Fahrendstrasse 80  
8954 Geroldswil  
mailto:ch-info.hausgeraete@  
bshg.com  
Service Tel.: 0848 840 040  
Service Fax: 0848 840 041  
mailto:ch-reparatur@bshg.com  
Ersatzteile Tel.: 0848 880 080  
Ersatzteile Fax: 0848 880 081  
mailto:ch-ersatzteil@bshg.com  
[www.siemens-home.bsh-group.ch](http://www.siemens-home.bsh-group.ch)

**CY Cyprus, Κύπρος**  
BSH Ikiakes Syskeves-Service  
39, Arh. Makaanriou III Str.  
2407 Egomi/Nikosia (Lefkosia)  
Tel.: 7777 8007  
Fax: 022 65 81 28  
mailto:bsh.service.cyprus@  
cytanet.com.cy

**CZ Česká Republika,  
Czech Republic**  
BSH domácí spotřebiče s.r.o.  
Firemní servis domácích spotřebičů  
Pekařská 10b  
155 00 Praha 5  
Tel.: 0251 095 546  
Fax: 0251 095 549  
[www.siemens-home.bsh-group.com/cz](http://www.siemens-home.bsh-group.com/cz)

**DK Danmark, Denmark**  
BSH Hvidevarer A/S  
Telegrafvej 4  
2750 Ballerup  
Tel.: 44 89 89 85  
Fax: 44 89 89 86  
mailto:BSH-Service-DK@BSHG.com  
[www.siemens-home.bsh-group.com/dk](http://www.siemens-home.bsh-group.com/dk)

**EE Eesti, Estonia**  
SIMSON OÜ  
Turi tn.5  
11313 Tallinn  
Tel.: 0627 8730  
Fax: 0627 8733  
mailto:servicenet@servicenet.ee  
[www.simson.ee](http://www.simson.ee)  
Renerki Kaubanduse OÜ  
Tammisaare tee 134B  
(Euronicsi kaupluses)  
12918 Tallinn  
Tel.: 0651 2222  
Fax: 0516 7171  
mailto:klieenditeenindus@renerk.ee  
[www.renerk.ee](http://www.renerk.ee)  
Eliser OÜ  
Mustamäe tee 24  
10621 Tallinn  
Tel.: 0665 0090  
mailto:hooldus@eliser.ee  
[www.kodumasinat-remont.ee](http://www.kodumasinat-remont.ee)

**ES España, Spain**  
En caso de avería puede ponerse en  
contacto con nosotros, su aparato será  
trasladado a nuestro taller especializado  
de cafeteras.  
BSH Electrodomésticos España S. A.  
Servicio Oficial del Fabricante  
Parque Empresarial PLAZA,  
C/ Manfredonia, 6  
50197 Zaragoza  
Tel.: 902 118 821 o 976 305 714  
mailto:CAU-Siemens@bshg.com  
[www.siemens-home.bsh-group.es](http://www.siemens-home.bsh-group.es)

**FI Suomi, Finland**  
BSH Kodinkoneet Oy  
Itälähdenkatu 18 A  
PL 123  
00201 Helsinki  
Tel.: 0207 510 700  
Fax: 0207 510 780  
mailto:Siemens-Service-FI@bshg.com  
[www.siemens-home.bsh-group.com/fi](http://www.siemens-home.bsh-group.com/fi)  
Lankapuhelimesta 8,28 snt/puheliu  
+ 7 snt/min (alv 24%)  
Matkapuhelimesta 8,28 snt/puheliu  
+ 17 snt/min (alv 24%)

**BSH group is a Trademark Licensee of Siemens AG.  
Manufacturer's Service for Siemens Home Appliances.**

**FR France**

BSH Electroménager S.A.S.  
50 rue Ardoin – CS 50037  
93406 SAINT-OUEN cedex  
Service interventions à domicile:  
01 40 10 12 00

Service Consommateurs:

0 892 698 110 

mailto:soa-siemens-conso@bshg.com

Service Pièces Détachées et  
Accessoires:

0 892 698 009 

www.siemens-home.bsh-group.fr

**GB Great Britain**

BSH Home Appliances Ltd.  
Grand Union House  
Old Wolverton Road  
Wolverton

Milton Keynes MK12 5PT  
To arrange an engineer visit, to order  
spare parts or accessories or for  
product advice please visit  
www.siemens-home.bsh-group.uk  
or call

Tel.: 0344 892 8999\*

\*Calls are charged at the basic rate, please  
check with your telephone service provider for  
exact charges

**GR Greece, Ελλάς**

BSH Ikiakes Siskeves A.B.E.  
Central Branch Service  
17 km E.O. Athinon-Lamias &  
Potamou 20  
14564 Kifisia

Πανελλήνιο τηλέφωνο: 181 82  
(Αστική χρέωση)

mailto:nkf-CustomerService@bshg.com

www.siemens-home.bsh-group.com/gr

**HK Hong Kong, 香港**

BSH Home Appliances Limited  
Unit 1 & 2, 3rd Floor,  
North Block, Skyway House,  
3 Sham Mong Road  
Tai Kok Tsui, Kowloon  
Hong Kong

Tel.: 2565 6151

Fax: 2565 6681

mailto:siemens.hk.service@bshg.com

www.siemens-home.bsh-group.com/hk

**HR Hrvatska, Croatia**

BSH kućni uređaji d.o.o.

Kneza Branimira 22

10000 Zagreb

Tel.: 01 552 09 99

Fax: 01 640 36 03

mailto:informacije.servis-hr@bshg.com

www.siemens-home.bsh-group.com/hr

**HU Magyarország, Hungary**

BSH Háztartási Készülék  
Kereskedelmi Kft.  
Háztartási gépek márkaszervize  
Királyhágó tér 8-9.

1126 Budapest

Hibabejelentés

Tel.: +361 489 5461

Fax: +361 201 8786

mailto:hibabejelentes@bsh.hu

Alkatrészrendelés

Tel.: +361 489 5463

Fax: +361 201 8786

mailto:alkatrészrendeles@bsh.hu

www.siemens-home.bsh-group.com/hu

**IE Republic of Ireland**

BSH Home Appliances Ltd.  
Unit F4, Ballymount Drive  
Ballymount Industrial Estate  
Walkinstown  
Dublin 12

Service Requests, Spares and  
Accessories

Tel.: 01450 2655\*

Fax: 01450 2520

www.siemens-home.bsh-group.ie

\*0.03 € per minute at peak.

Off peak 0.0088 € per minute.

**IL Israel, יִשְׂרָאֵל**

C/S/B/ Home Appliance Ltd.

1, Hamasger St.

North Industrial Park

Lod, 7129801

Tel.: 08 9777 222

Fax: 08 9777 245

mailto:csb-serv@csb-ltd.co.il

www.siemens-home.bsh-group.com/il

**IN India, Bhārat, भारत**

BSH Household Appliances

Mfg. Pvt. Ltd.

Arena House,

Main Bldg, 2nd Floor,

Plot No. 103, Road No. 12,

MIDC, Andheri East

Mumbai 400 093

Toll Free 1800 209 1850\*

www.siemens-home.bsh-group.com/in

Mo-Sa: 8.00am to 8.00pm

(exclude public holidays)

**IS Iceland**

Smith & Norland hf.

Noatuni 4

105 Reykjavik

Tel.: 0520 3000

Fax: 0520 3011

www.sminor.is

**IT Italia, Italy**

BSH Elettrodomestici S.p.A.

Via. M. Nizzoli 1

20147 Milano (MI)

Numero verde 800 018346

mailto:info.it@siemens-home.com

www.siemens-home.bsh-group.com/it

**KZ Kazakhstan, Қазақстан**

IP Turebekov Yerzhan

Nurmanovich

Jangeldina str. 15

Shimkent 160018

Tel.: 0252 31 00 06

mailto:evrika\_kz@mail.ru

**LB Lebanon, لبنان**

Tehaco s.a.l.

Boulevard Dora 4043 Beyrouth

P.O. Box 90449

Jdeideh, 1202 2040

Tel.: 01 255 211

mailto:Info@Teheni-Hana.com

**LT Lietuva, Lithuania**

Baltic Continent Ltd.

Lukšio g. 23

09132 Vilnius

Tel.: 05 274 1788

Fax: 05 274 1722

mailto:info@balticcontinent.lt

www.balticcontinent.lt

Senuku prekybos centras UAB

Jonavos g. 62

44192 Kaunas

Tel.: 037 212 146

Fax: 037 212 165

www.senukai.lt

UAB "AG Service"

R. Kalantos g. 32

52494 Kaunas

Tel.: 0700 556 55

Fax: 037 331 363

mailto:servisas@agservice.lt

www.agservice.lt

**LU Luxembourg**

BSH électroménagers S.A.

13-15, ZI Breedeweues

1259 Senningerberg

Tel.: 26349 300

Fax: 26349 315

Reparaturen: lux-repair@bshg.com

Ersatzteile: lux-spare@bshg.com

www.siemens-home.bsh-group.com/lu

**LV Latvija, Latvia**

SIA "General Serviss"

Buļļu iela 70c

1067 Rīga

Tel.: 06742 52 32

mailto:info@serviscentrs.lv

www.serviscentrs.lv

Elkor Serviss

Brīvības gatve 201

1039 Rīga

Tel.: 067 070 520; -36

Fax: 067 070 524

mailto:info@elkorserviss.lv

www.elkorserviss.lv

Sia Elektronika-Serviss

Tadaiku iela 4

1004 Rīga

Tel.: 067 717 060

Fax: 067 601 235

**MD Moldova**  
S.R.L. "Rialto-Studio"  
ул. Шуюева 98  
2012 Кишинев  
тел./факс: 022 23 81 80

**MK Macedonia, Македонија**  
GORENEC  
Jane Sandanski 69 lok. 3  
1000 Skopje  
Tel.: 02 2454 600  
Mobil: 070 697 463  
mailto:gorenac@yahoo.com

**MT Malta**  
Aplan Limited  
The Atrium  
Mriehel by Pass  
BKR3000 Birkirkara  
Tel.: 025 495 122  
Fax: 021 480 598  
mailto:lapap@aplan.com.mt

**NL Nederlande, Netherlands**  
BSH Huishoudapparaten B.V.  
Taurusavenue 36  
2132 LS Hoofddorp  
Storingsmelding:  
Tel.: 088 424 4020  
Fax: 088 424 4845  
mailto:siemens-contactcenter@bshg.com  
Onderdelenverkoop:  
Tel.: 088 424 4020  
Fax: 088 424 4801  
mailto:siemens-onderdelen@bshg.com  
www.siemens-home.bsh-group.nl

**NO Norge, Norway**  
BSH Husholdningsapparater A/S  
Grensesvingen 9  
0661 Oslo  
Tel.: 22 66 05 73  
Fax: 22 66 05 55  
mailto:Siemens-Service-NO@bshg.com  
www.siemens-home.bsh-group.com/no

**NZ New Zealand**  
BSH Home Appliances Ltd.  
Unit F2, 4 Orbit Drive  
Mairangi Bay  
Auckland 0632  
Tel.: 0800 245 700\*  
Fax: 0800 256 535  
mailto:repairaction.nz@bshg.com  
\* Mo-Fr: 8.30am to 4.00pm  
(exclude public holidays)

**PL Polska, Poland**  
BSH Sprzęt Gospodarstwa  
Domowego sp. z o.o.  
Al. Jerozolimskie 183  
02-222 Warszawa  
Tel.: 801 191 534  
Fax: 022 572 7709  
mailto:Serwis.Fabryczny@bshg.com  
www.siemens-home.bsh-group.pl

**PT Portugal**  
BSHP Electrodomésticos,  
Sociedade Unipessoal, Lda  
Rua Alto do Montijo, nº 15  
2790-012 Carnaxide  
Tel.: 214 250 720  
Fax: 214 250 701  
mailto:siemens.electrodomesticos.pt@bshg.com  
www.siemens-home.bsh-group.com/pt

**RO România, Romania**  
BSH Electrocasnice srl.  
Sos. Bucuresti-Plaiesti,  
nr. 19-21, sect.1  
13682 Bucuresti  
Tel.: 021 203 9748  
Fax: 021 203 9733  
mailto:service.romania@bshg.com  
www.siemens-home.bsh-group.com/ro

**RU Russia, Россия**  
ООО "БСХ Бытовая техника"  
Сервис от производителя  
Малая Калужская 19/1  
119071 Москва  
тел.: 495 737 2962  
mailto:mok-kdhl@bshg.com  
www.siemens-home.bsh-group.ru

**SE Sverige, Sweden**  
BSH Home Appliances AB  
Landsvägen 32  
169 29 Solna  
Tel.: 0771 11 22 77 local rate  
mailto:Siemens-Service-SE@bshg.com  
www.siemens-home.bsh-group.com/se

**SG Singapore, 新加坡**  
BSH Home Appliances Pte. Ltd.  
Block 4012, Ang Mo Kio Avenue 10  
#01-01 Techplace 1  
Singapore 569628  
Tel.: 6751 5000\*  
Fax: 6751 5005  
mailto:bshsgp.service@bshg.com  
\* Mo-Fr: 8.30am to 7.00pm, Sa: 8.30am to 5.30pm  
(exclude public holidays)

**SI Slovenija, Slovenia**  
BSH Hišni aparati d.o.o.  
Litostrojska 48  
1000 Ljubljana  
Tel.: 01 583 07 01  
Fax: 01 583 08 89  
mailto:informacije.servis@bshg.com  
www.siemens-home.bsh-group.com/si

**SK Slovensko, Slovakia**  
BSH domácí spotřebiče s.r.o.  
Organizačná zložka Bratislava  
Galvaniho 17/C  
821 04 Bratislava  
Tel.: 02 44 45 20 41  
mailto:opravy@bshg.com  
www.siemens-home.bsh-group.com/sk

**TR Türkiye, Turkey**  
BSH Ev Aletleri Sanayi  
ve Ticaret A.Ş.  
Fatih Sultan Mehmet Mahallesi  
Balkan Caddesi No: 51  
34771 Ümraniye, İstanbul  
Tel.: 0 216 444 6688\*  
Fax: 0 216 528 9188\*  
mailto:careline.turkey@bshg.com  
www.siemens-home.bsh-group.com/tr

\* Çağrı merkezini sabit hatlardan aramanın bedeli şehir içi ücretlendirme, Cep telefonlarından ise kullanılan tarifeye göre değişiklik göstermektedir

**UA Ukraine, Україна**  
ТОВ "БСХ Побутова Техніка"  
тел.: 044 490 2095  
mailto:bsh-service.ua@bshg.com  
www.siemens-home.bsh-group.com/ua

**XK Kosovo**  
SERVICE-GENERAL SH.P.K.  
Ruga Mag Prishtine-Ferizaj  
70000 Ferizaj  
Tel.: 0290 321 434  
Tel.: 0290 330 723  
mailto:a\_service@gama-electronics.com

**XS Srbija, Serbia**  
BSH Kućni aparati d.o.o.  
Milutina Milankovića br. 92  
11070 Novi Beograd  
Tel.: 011 353 70 09  
Fax: 011 205 23 89  
mailto:informacije.servis-sr@bshg.com  
www.siemens-home.bsh-group.com/rs

**ZA South Africa**  
BSH Home Appliances (Pty) Ltd.  
15th Road Randjespark  
Private Bag X36, Randjespark  
1685 Midrand – Johannesburg  
Tel.: 086 002 6724  
Fax: 086 617 1780  
mailto:applianceserviceza@bshg.com  
www.siemens-home.bsh-group.com/za

**BSH group is a Trademark Licensee of Siemens AG.  
Manufacturer's Service for Siemens Home Appliances.**



BSH Hausgeräte GmbH  
Carl-Wery-Straße 34, 81739 München, GERMANY

[siemens-home.bsh-group.com](https://siemens-home.bsh-group.com)

Gefabriceerd door BSH Hausgeräte GmbH onder handelsmerklidentie van Siemens AG  
Wyprodukowano przez BSH Hausgeräte GmbH na warunkach licencji na korzystanie ze znaku towarowego Siemens AG  
Изготовлено ООО «БСХ Бытовые Приборы» под товарным знаком компании Сименс АГ



8001075611  
970529