

Beratung und Reparaturauftrag bei Störungen  
 DE 0911 70 440 040  
 AT 0810 550 511  
 CH 0848 840 040

Die Kontaktdaten aller Länder finden Sie im beiliegenden Kundendienst-Verzeichnis.

**Robert Bosch Hausgeräte GmbH**  
**Carl-Wery-Straße 34**  
**81739 München, GERMANY**  
**www.bosch-home.com**



8001067009 970419

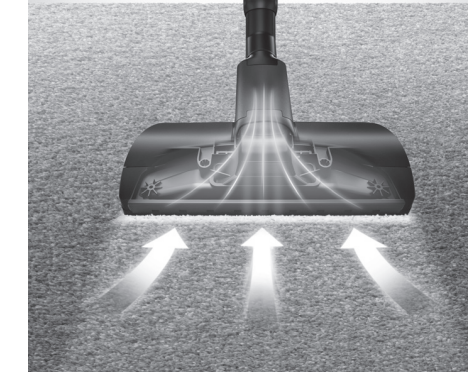

**BSG6**  
 Dual filtration technology



<b>de</b> Gebrauchsanleitung	<b>sv</b> Bruksanvisning	<b>hu</b> Használati utasítás
<b>en</b> Instruction manual	<b>fi</b> Käyttöohje	<b>ru</b> Инструкция по эксплуатации
<b>fr</b> Mode d'emploi	<b>es</b> Instrucciones de uso	<b>kk</b> Пайдалану нұсқаулығы
<b>it</b> Istruzioni per l'uso	<b>pt</b> Instruções de serviço	<b>ro</b> Instrucțiuni de utilizare
<b>nl</b> Gebruiksaanwijzing	<b>el</b> Οδηγίες χρήσης	<b>ar</b> إرشادات الاستخدام
<b>da</b> Brugsanvisning	<b>tr</b> Kullanım kılavuzu	<b>fa</b> راهنمای استفاده
<b>no</b> Bruksanvisning	<b>pl</b> Instrukcja obsługi	



## Garantiebedingungen DEUTSCHLAND (DE)

Die nachstehenden Bedingungen, die Voraussetzungen und Umfang unserer Garantieleistung beschreiben, lassen die Gewährleistungsverpflichtungen des Verkäufers aus dem Kaufvertrag mit dem Endabnehmer unberührt.

Für dieses Gerät leisten wir Garantie gemäß nachstehenden Bedingungen:

1. Wir beheben unentgeltlich nach Maßgabe der folgenden Bedingungen (Nr. 2 - 6) Mängel am Gerät, die nachweislich auf einem Material- und/ oder Herstellungsfehler beruhen, wenn sie uns unverzüglich nach Feststellung und innerhalb von 24 Monaten nach Lieferung an den Erstendabnehmer gemeldet werden. Zeigt sich der Mangel innerhalb von 6 Monaten ab Lieferung, wird vermutet, dass es sich um einen Material- oder Herstellungsfehler handelt.

2. Die Garantie erstreckt sich nicht auf leicht zerbrechliche Teile wie z.B. Glas oder Kunststoff bzw. Glühlampen.

Eine Garantiepflicht wird nicht ausgelöst durch geringfügige Abweichungen von der Soll-Beschaffenheit, die für Wert und Gebrauchstauglichkeit des Gerätes unerheblich sind, oder durch Schäden aus chemischen und elektrochemischen Einwirkungen von Wasser, sowie allgemein aus anomalen Umweltbedingungen oder sachfremden Betriebsbedingungen oder wenn das Gerät sonst mit ungeeigneten Stoffen in Berührung gekommen ist. Ebenso kann keine Garantie übernommen werden, wenn die Mängel am Gerät auf Transportschäden, die nicht von uns zu vertreten sind, nicht fachgerechte Installation und Montage, Fehlgebrauch, eine nicht haushaltsübliche Nutzung, mangelnde Pflege oder Nichtbeachtung von Bedienungs- oder Montagehinweisen zurückzuführen sind.

Der Garantieanspruch erlischt, wenn Reparaturen oder Eingriffe von Personen vorgenommen werden, die hierzu von uns nicht ermächtigt sind, oder wenn unsere Geräte mit Ersatzteilen, Ergänzungs- oder Zubehörteilen versehen werden, die keine Originalteile sind und dadurch ein Defekt verursacht wird.

3. Die Garantieleistung erfolgt in der Weise, dass mangelhafte Teile nach unserer Wahl unentgeltlich instandgesetzt oder durch einwandfreie Teile ersetzt werden.

Geräte, die zumutbar (z.B. im PKW) transportiert werden können, und für die unter Bezugnahme auf diese Garantie eine Garantieleistung beansprucht wird, sind unserer nächstgelegenen Kundendienststelle oder unserem Vertragskundendienst zu übergeben oder zuzusenden. Instandsetzungen am Aufstellungsort können nur für stationär betriebene (feststehende) Geräte verlangt werden.

Es ist jeweils der Kaufbeleg mit Kauf- und/oder Lieferdatum vorzulegen. Ersetzte Teile gehen in unser Eigentum über.

4. Sofern die Nachbesserung von uns abgelehnt wird oder fehlschlägt, wird innerhalb der oben genannten Garantiezeit auf Wunsch des Endabnehmers kostenfrei gleichwertiger Ersatz geliefert.

5. Garantieleistungen bewirken weder eine Verlängerung der Garantiefrist, noch setzen sie eine neue Garantiefrist in Lauf. Die Garantiefrist für eingebaute Ersatzteile endet mit der Garantiefrist für das ganze Gerät.

6. Weitergehende oder andere Ansprüche, insbesondere solche auf Ersatz außerhalb des Gerätes entstandener Schäden sind - soweit eine Haftung nicht zwingend gesetzlich angeordnet ist - ausgeschlossen.

Diese Garantiebedingungen gelten für in Deutschland gekaufte Geräte. Werden Geräte ins Ausland verbracht, die die technischen Voraussetzungen (z.B. Spannung, Frequenz, Gasarten, etc.) für das entsprechende Land aufweisen und die für die jeweiligen Klima- und Umweltbedingungen geeignet sind, gelten diese Garantiebedingungen auch, soweit wir in dem entsprechenden Land ein Kundendienstnetz haben. Für im Ausland gekaufte Geräte gelten die von unserer jeweils zuständigen Landesvertretung herausgegebenen Garantiebedingungen. Diese können Sie über Ihren Fachhändler, bei dem Sie das Gerät gekauft haben, oder direkt bei unserer Landesvertretung anfordern.

### Beachten Sie unser weiteres Kundendienst-Angebot:

Auch nach Ablauf der Garantie stehen Ihnen unser Werkskundendienst und unsere Servicepartner zur Verfügung.

Robert Bosch Hausgeräte GmbH  
Carl-Wery-Str. 34 / 81739 München // Germany

Für Produktinformationen sowie Anwendungs- und Bedienungsfragen aus Deutschland:

**Bosch-Infoteam**

(Mo-Fr: 8.00-18.00 Uhr erreichbar)

**Tel.: 0911 70 440 040** oder unter  
**bosch-infoteam@bshg.com**

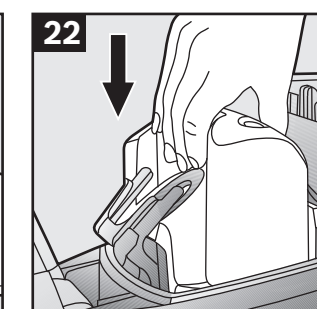
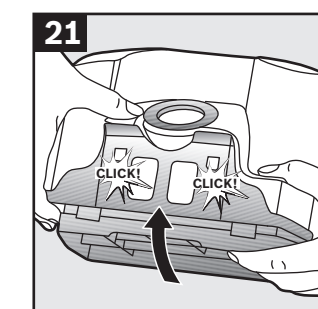
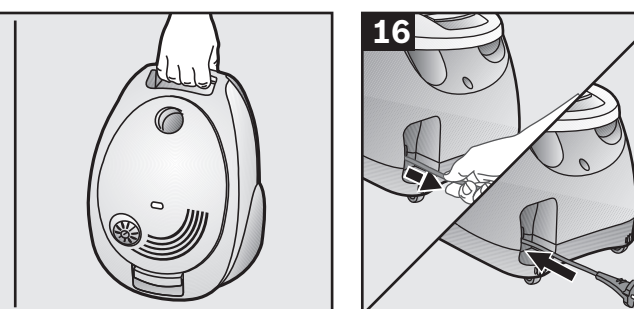
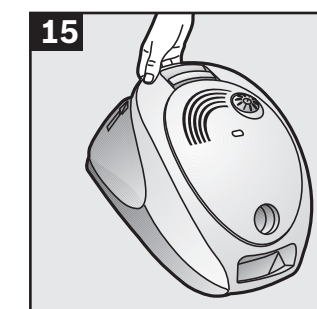
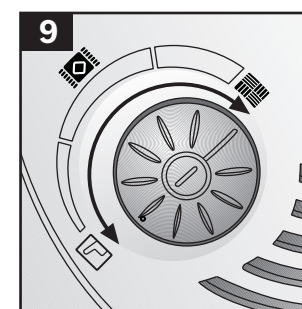
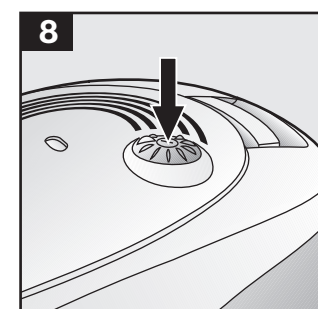
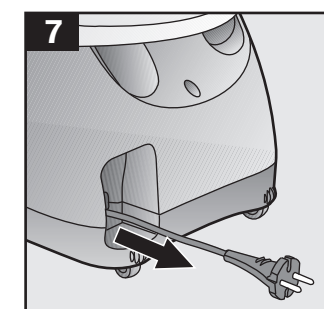
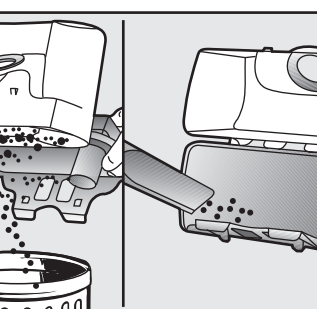
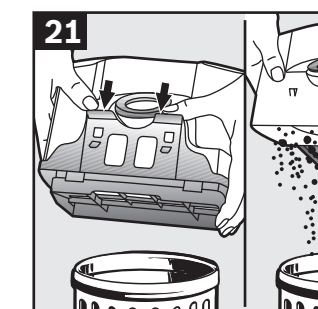
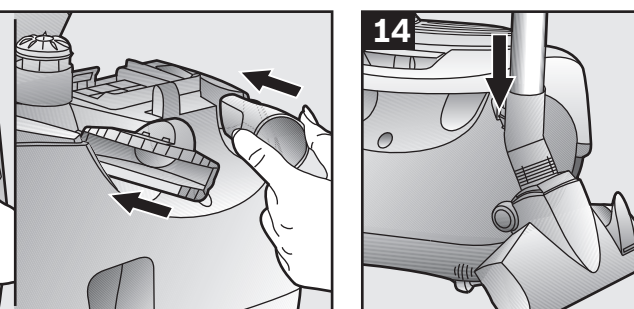
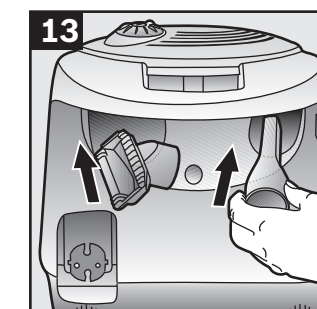
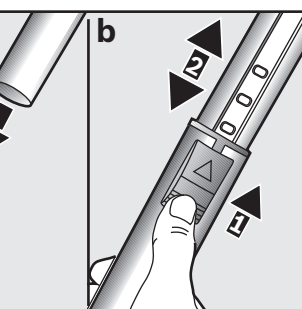
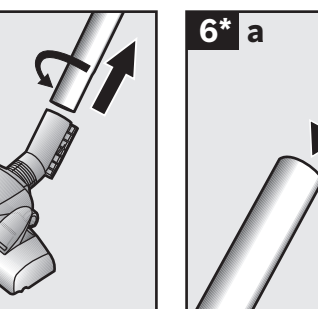
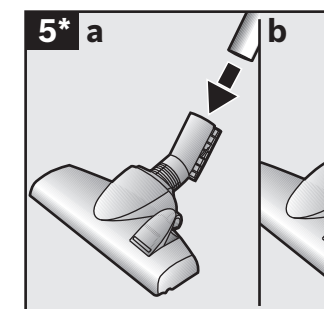
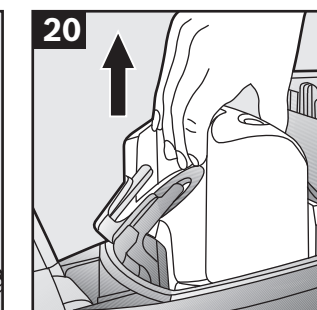
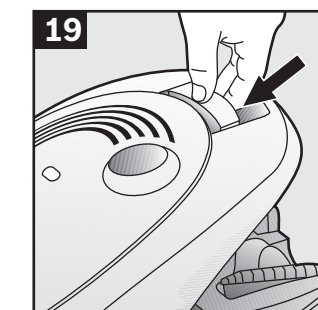
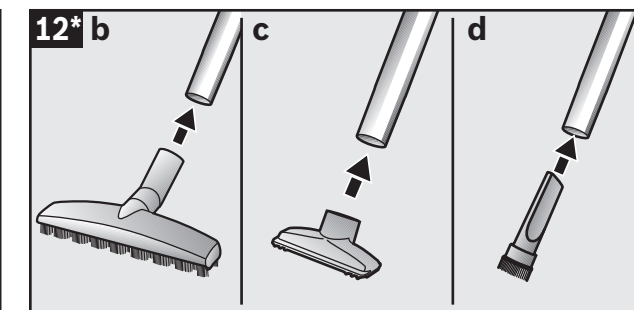
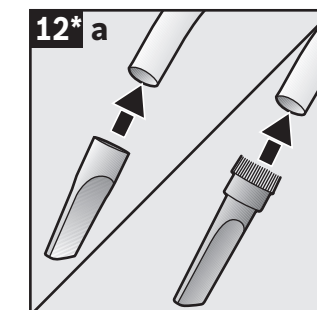
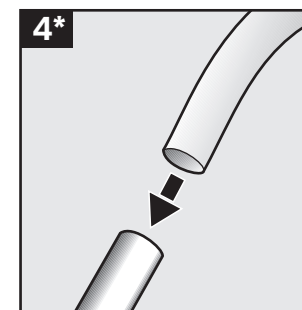
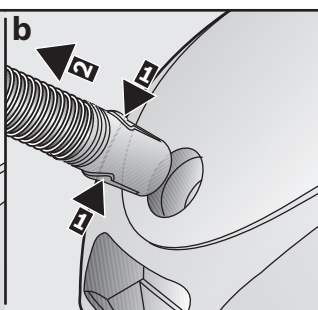
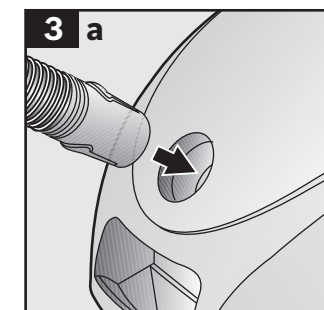
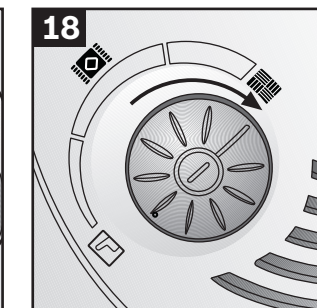
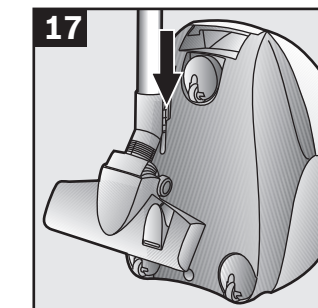
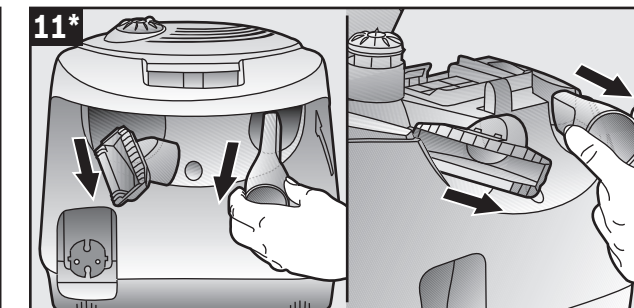
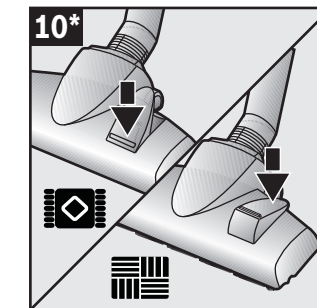
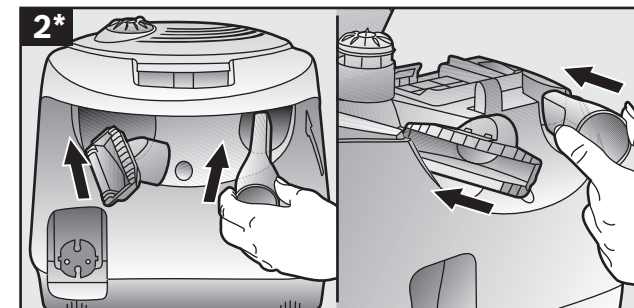
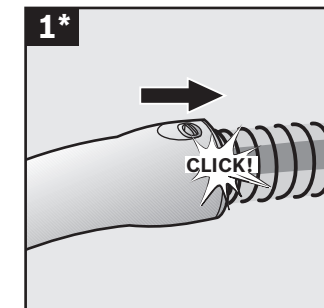



<b>de</b>	Sicherheitshinweise.....	2	
	Gerätebeschreibung .....	40	
<b>en</b>	Safety information .....	3	
	Your vacuum cleaner.....	44	
<b>fr</b>	Consignes de sécurité .....	5	
	Description de l'appareil.....	48	
<b>it</b>	Istruzioni di sicurezza .....	7	
	Descrizione dell'apparecchio.....	52	
<b>nl</b>	Veiligheidsvoorschriften.....	9	
	Beschrijving van het toestel .....	57	
<b>da</b>	Sikkerhedsanvisninger .....	11	
	Beskrivelse.....	60	
<b>no</b>	Sikkerhetshenvisninger .....	13	
	Beskrivelse av apparatet.....	64	
<b>sv</b>	Säkerhetsanvisningar.....	14	
	Produktbeskrivning.....	68	
<b>fi</b>	Turvallisuusohjeet.....	16	
	Laitteen kuvaus.....	72	
<b>es</b>	Consejos de seguridad .....	17	
	Descripción de los aparatos .....	76	
<b>pt</b>	Instruções de segurança.....	19	
	Descrição do aparelho.....	80	
<b>el</b>	Υποδείξεις ασφαλείας.....	21	
	Περιγραφή της συσκευής .....	84	
<b>tr</b>	Güvenlik bilgileri .....	23	
	Cihaz açıklaması .....	88	
<b>pl</b>	Wskazówki dotyczące bezpieczeństwa .....	25	
	Opis urządzenia .....	92	
<b>hu</b>	Biztonsági útmutató.....	27	
	A készülék leírása.....	96	
<b>kk</b>	Вказівки з техніки безпеки .....	28	
	Загальні характеристики пилососа .....	100	
<b>ru</b>	Указания по технике безопасности.....	31	
	Описание прибора .....	104	
<b>ro</b>	Indicații de siguranță.....	33	
	Descrierea aparatului.....	108	
36 .....	اطلاعات ایمنی		<b>fa</b>
113 .....	چارو برقی شما		
39 .....	إرشادات الأمان		<b>ar</b>
120 .....	وصف الجهاز		

Die Gebrauchsanweisung bitte aufbewahren.  
Bei Weitergabe des Staubsaugers an Dritte bitte Gebrauchsanweisung mitgeben.

## Bestimmungsgemäße Verwendung

Dieses Gerät ist nur für den privaten Haushalt und das häusliche Umfeld bestimmt. Dieses Gerät ist für eine Nutzung bis zu einer Höhe von maximal 2000 Metern über dem Meeresspiegel bestimmt.  
Den Staubsauger ausschließlich gemäß den Angaben in dieser Gebrauchsanweisung verwenden.

### Um Verletzungen und Schäden zu vermeiden, darf der Staubsauger nicht benutzt werden für:

- das Absaugen von Menschen oder Tieren.
- das Aufsaugen von:
  - gesundheitsschädlichen, scharfkantigen, heißen oder glühenden Substanzen.
  - feuchten oder flüssigen Substanzen.
  - leicht entflammaren oder explosiven Stoffen und Gasen.
  - Asche, Ruß aus Kachelöfen und Zentral-Heizungsanlagen.
  - Tonerstaub aus Druckern und Kopierern.

## Ersatzteile, Zubehör, Staubbeutel

Unsere Original-Ersatzteile, unser Original-Zubehör und -Sonderzubehör sind ebenso wie unsere Original-Staubbeutel auf die Eigenschaften und Anforderungen unserer Staubsauger abgestimmt. Wir empfehlen Ihnen daher die ausschließliche Verwendung unserer Original-Ersatzteile, unseres Original-Zubehörs und -Sonderzubehörs und unserer Original-Staubbeutel. Auf diese Weise können Sie eine lange Lebensdauer sowie eine dauerhaft hohe Qualität der Reinigungsleistung Ihres Staubsaugers sicherstellen.

### ! Hinweis:

- Die Verwendung von nicht passgenauen oder qualitativ minderwertigen Ersatzteilen, Zubehör/ Sonderzubehör und Staubbeuteln kann zu Schäden an Ihrem Staubsauger führen, die nicht von unserer Garantie erfasst werden, sofern diese Schäden gerade durch die Verwendung derartiger Produkte verursacht wurden.

## Sicherheitshinweise

Dieser Staubsauger entspricht den anerkannten Regeln der Technik und den einschlägigen Sicherheitsbestimmungen.

- Das Gerät kann von Kindern ab 8 Jahren und darüber und von Personen mit verringerten physischen, sensorischen oder mentalen Fähigkeiten oder Mangel an Erfahrung und / oder Wissen benutzt werden, wenn sie beaufsichtigt werden oder bezüglich des sicheren Gebrauchs des Gerätes unterwiesen wurden und die daraus resultierenden Gefahren verstanden haben.
- Kinder dürfen nicht mit dem Gerät spielen.
- Reinigung und Benutzer-Wartung dürfen nicht durch Kinder ohne Beaufsichtigung durchgeführt werden.
- Plastiktüten und Folien sind außer Reichweite von Kleinkindern aufzubewahren und zu entsorgen.  
=> Es besteht Erstickungsgefahr!

## Sachgemäßer Gebrauch

- Staubsauger nur gemäß Typenschild anschließen und in Betrieb nehmen.
- Niemals ohne Staubbeutel bzw. Staubbehälter, Motorschutz- und Ausblasfilter saugen.  
=> Gerät kann beschädigt werden!
- Niemals mit Düse und Rohr in Kopfnähe saugen.  
=> Es besteht Verletzungsgefahr!
- Beim Saugen auf Treppen muss das Gerät immer unterhalb des Benutzers stehen.
- Das Netzanschlusskabel und den Schlauch nicht zum Tragen / Transportieren des Staubsaugers benutzen.
- Wenn die Netzanschlussleitung dieses Gerätes beschädigt ist, muss sie durch den Hersteller oder seinen Kundendienst oder eine ähnlich qualifizierte Person ersetzt werden, um Gefährdungen zu vermeiden.
- Bei einer Betriebsdauer von mehr als 30 Minuten Netzanschlusskabel vollständig ausziehen.
- Nicht am Anschlusskabel, sondern am Stecker ziehen, um das Gerät vom Netz zu trennen.
- Das Netzanschlusskabel nicht über scharfe Kanten ziehen und nicht einquetschen.



- Achten Sie darauf, dass der Netzstecker beim automatischen Kabeleinzug nicht gegen Personen, Körperteile, Tiere oder Gegenstände geschleudert wird.  
=> Netzanschlusskabel mit Hilfe des Netzsteckers führen.
- Vor allen Arbeiten am Staubsauger Netzstecker ziehen.
- Beschädigten Staubsauger nicht in Betrieb nehmen. Beim Vorliegen einer Störung Netzstecker ziehen.
- Um Gefährdungen zu vermeiden, dürfen Reparaturen und Ersatzteileaustausch am Staubsauger nur vom autorisierten Kundendienst durchgeführt werden.
- Staubsauger vor Witterungseinflüssen, Feuchtigkeit und Hitzequellen schützen.
- Keine brennbaren oder alkoholhaltigen Stoffe auf die Filter (Staubbeutel, Motorschutzfilter, Ausblasfilter etc.) geben.
- Staubsauger ist für den Baustellenbetrieb nicht geeignet.  
=> Einsaugen von Bauschutt kann zur Beschädigung des Gerätes führen.
- Gerät ausschalten und Netzstecker ziehen, wenn nicht gesaugt wird.
- Ausgediente Geräte sofort unbrauchbar machen, danach das Gerät einer ordnungsgemäßen Entsorgung zuführen.

#### ! Bitte beachten

- Die Netzsteckdose muss über eine Sicherung von mindestens 16A abgesichert sein. Sollte die Sicherung beim Einschalten des Gerätes einmal ausgelöst werden, so kann dies daran liegen, dass gleichzeitig andere Elektrogeräte mit hohem Anschlusswert am gleichen Stromkreis angeschlossen sind. Das Auslösen der Sicherung ist vermeidbar, indem Sie vor dem Einschalten des Gerätes die niedrigste Leistungsstufe einstellen und erst danach eine höhere Leistungsstufe wählen.

## Hinweise zur Entsorgung

- **Verpackung**  
Die Verpackung schützt den Staubsauger vor Beschädigung auf dem Transport. Sie besteht aus umweltfreundlichen Materialien und ist deshalb recycelbar. Entsorgen Sie nicht mehr benötigte Verpackungsmaterialien an den Sammelstellen für das Verwertungssystem »Grüner Punkt«.
- **Altgerät**  
Altgeräte enthalten vielfach noch wertvolle Materialien. Geben Sie deshalb Ihr ausgedientes Gerät bei Ihrem Händler bzw. einem Recyclingcenter zur Wiederverwertung ab. Aktuelle Entsorgungswege erfragen Sie bitte bei Ihrem Händler oder Ihrer Gemeindeverwaltung.
- **Entsorgung Filter und Staubbeutel**  
Filter und Staubbeutel sind aus umweltverträglichen Materialien hergestellt. Sofern sie keine Substanzen enthalten, die für den Hausmüll verboten sind, können sie über den normalen Hausmüll entsorgt werden.

## Hinweise zum Energielabel

Bei diesem Staubsauger handelt es sich um einen Universalstaubsauger mit Primärschlauch. Diese Geräte können sowohl mit Staubbeutel als auch mit einer Staubbox im Staubraum betrieben werden. Deklarierte Werte beziehen sich auf den Gebrauch mit Staubbeutel.

Für das Erreichen der deklarierten Energieeffizienz und Reinigungsklasse auf Teppich und Hartboden verwenden Sie bitte die umschaltbare Universaldüse.

**Die Berechnungen basieren auf der Delegierten Verordnung (EU) Nr. 665/2013 der Kommission vom 3. Mai 2013 zur Ergänzung der Richtlinie 2010/30/EU. Alle in dieser Anweisung nicht genauer beschriebenen Verfahren wurden auf Basis der Norm EN 60312-1:2017\* ausgeführt.**

\*Da der Lebensdauerstest für den Motor bei leerem Staubbehälter durchgeführt wird, muss die angegebene Motorlebensdauer für Prüfung mit halbgefülltem Staubbehälter um 10% erhöht werden.

### en

Please keep this instruction manual. When passing the vacuum cleaner on to a third party, please also pass on this instruction manual.

## Intended use

This appliance is intended for domestic use only. This appliance is intended for use up to a maximum height of 2000 metres above sea level. Only use this vacuum cleaner in accordance with the instructions in this instruction manual.

### In order to prevent injuries and damage, the vacuum cleaner must not be used for:

- Vacuum-cleaning persons or animals
- Vacuuming up:
  - hazardous, sharp-edged, hot or glowing substances.
  - damp or liquid substances.
  - highly flammable or explosive substances and gases.
  - ash, soot from tiled stoves and central heating systems.
  - toner dust from printers and copiers.

## Spare parts, accessories, dust bags

Our original spare parts, original (special) accessories and original dust bags are designed to work with the features and requirements of our vacuum cleaners. We therefore recommend that you only use our original spare parts, original (special) accessories and original dust bags. This will ensure that your vacuum cleaner has a long service life and that the quality of its cleaning performance will remain consistently high throughout.

### ! Please note

- Using unsuitable or inferior-quality spare parts, (special) accessories and dust bags can damage your vacuum cleaner. Damage caused by the use of such products is not covered by our guarantee.

## Safety information

This vacuum cleaner complies with the recognised rules of technology and the relevant safety regulations.

- The appliance may be used by children over the age of 8 years and by persons with reduced physical, sensory or mental capacity or by persons with a lack of experience or knowledge if they are supervised or have been instructed on the safe use of the appliance and they have understood the potential dangers of using the appliance.
- Children must never play with the appliance.
- Cleaning and user maintenance must never be carried out by children without supervision.
- Plastic bags and films must be kept out of the reach of children before disposal.  
=> Risk of suffocation.

### Proper use

- Only connect and use the vacuum cleaner in accordance with the specifications on the rating plate.
- Never vacuum without the dust bag or dust container, motor protection or exhaust filter.  
=> This may damage the vacuum cleaner.

- Always keep the vacuum cleaner away from your head when using nozzles and tubes.  
=> This could cause injury!
- When vacuuming stairs, the appliance must always be positioned below the user.
- Do not use the power cord or the hose to carry or transport the vacuum cleaner.
- For safety reasons, if this appliance's mains power cable becomes damaged, it must be replaced by the manufacturer, their after-sales service department or a similarly qualified person.
- If using the appliance for longer than 30 minutes, pull out the power cord completely.
- When disconnecting the appliance from the mains, pull on the plug itself to remove it; do not pull on the power cord.
- Do not pull the power cord over sharp edges or allow it to become trapped.
- When the cable is being automatically rewound, ensure that the mains plug is not thrown towards persons, body parts, animals or objects.  
=> Use the mains plug to guide the power cord.
- Pull out the mains plug before carrying out any work on the vacuum cleaner.
- Do not operate the vacuum cleaner if it is damaged. Unplug the appliance from the mains if a fault is detected.
- For safety reasons, only authorised after-sales service personnel are permitted to carry out repairs and fit replacement parts to the vacuum cleaner.
- Protect the vacuum cleaner from the weather, moisture and sources of heat.
- Do not pour flammable substances or substances containing alcohol onto the filters (dust bag, motor protection filter, exhaust filter, etc.).
- The vacuum cleaner is not suitable for use on construction sites.  
=> Vacuuming up building rubble could damage the appliance.
- When not in use, switch off the appliance and pull out the mains plug.
- At the end of its life, the appliance should immediately be rendered unusable, then disposed of in an appropriate manner.

### ! Please note

- The mains socket must be protected by at least a 16 amp circuit breaker.  
If a circuit breaker is tripped when you switch on the vacuum cleaner, this may be because other electrical appliances which have a high current draw are connected to the same power circuit. To prevent the circuit breaker from tripping, select the lowest power setting before switching the appliance on, and increase the power only once it is running.

## Disposal information

### ■ Packaging

The packaging is designed to protect the vacuum cleaner from being damaged during transportation. It is made of environmentally friendly materials and can therefore be recycled. Dispose of packaging that is no longer required at an appropriate recycling point.



### ■ Old appliance

Old appliances still contain many valuable materials. Therefore, please take appliances that have reached the end of their service life to your retailer or recycling centre so that they can be recycled. For current disposal methods, please enquire at a retailer or your local council.

### ■ Disposal of filters and dust bags

Filters and dust bags are manufactured from environmentally friendly materials. Provided they do not contain substances that are not permitted in household waste, you can dispose of them with your normal household waste.

## Notes on the energy label

This vacuum cleaner is a general purpose vacuum cleaner with a primary hose.

These appliances can be operated with either a dust bag or a dust box in the dust compartment. The stated values refer to the appliance when used with a dust bag. To achieve the best possible energy efficiency on carpet and hard floor, please use the interchangeable universal nozzle.

**These calculations are based on the Commission Delegated Regulation (EU) No. 665/2013 of 3rd May 2013 supplementing Directive 2010/30/EU.**

**Unless otherwise stated, all the procedures referred to in these instructions were carried out in accordance with the EN 60312-1:2017\* standard.**

\*As the motor service test is carried out with the dust collector empty, the stated motor service life must be increased by 10% for tests with the dust collector half filled.

Conservez cette notice d'utilisation. Si vous remettez l'aspirateur à une tierce personne, veuillez-y joindre sa notice d'utilisation.

## Utilisation conforme aux prescriptions et à l'emploi prévu

Cet appareil est destiné exclusivement à une utilisation domestique et non professionnelle.

Cet appareil est conçu pour une utilisation jusqu'à une altitude maximale de 2 000 m. Utilisez l'aspirateur exclusivement selon les indications figurant dans cette notice d'utilisation.

### Pour éviter des blessures et des dommages, l'aspirateur ne doit pas être utilisé pour :

- aspirer sur des personnes ou des animaux.
- l'aspiration de :
  - substances nocives, coupantes, chaudes ou incandescentes.
  - substances humides ou liquides.
  - substances et gaz facilement inflammables ou explosifs.
  - cendres, suie des poêles et d'installations de chauffage central.
  - poussières de toner provenant d'imprimantes et de photocopieurs.

## Pièces détachées, accessoires, sacs aspirateur

Tout comme notre sac aspirateur, nos pièces détachées d'origine, nos accessoires d'origine et nos accessoires spéciaux sont adaptés aux propriétés et aux exigences de nos aspirateurs. Par conséquent, nous vous recommandons d'utiliser exclusivement nos pièces détachées d'origine, nos accessoires d'origine, nos accessoires spéciaux et notre sac aspirateur d'origine. Ainsi, vous pouvez garantir une grande durée de vie ainsi qu'une qualité supérieure durable de la puissance de nettoyage de votre aspirateur.

### ! Remarque

- L'utilisation de pièces détachées, d'accessoires/accessoires spéciaux et de sacs aspirateur non appropriés ou de qualité moindre peut entraîner des dommages sur votre aspirateur qui ne sont pas couverts par notre garantie dans la mesure où ces dommages ont expressément été causés par l'utilisation de tels produits.

## Consignes de sécurité

Cet aspirateur répond aux règles techniques reconnues et aux prescriptions de sécurité applicables.

- L'appareil peut être utilisé par des enfants à partir de 8 ans et par des personnes ayant des capacités physiques, sensorielles ou mentales restreintes ou ayant un manque d'expérience et / ou de connaissances s'ils sont sous surveillance ou ont été informés de la manipulation sûre de l'appareil et ont compris les dangers qui en résultent.
- Les enfants ne doivent pas jouer avec l'appareil.
- Le nettoyage et la maintenance ne doivent pas être effectués par des enfants sans surveillance.
- Les sacs plastiques et les films doivent être conservés hors de la portée de jeunes enfants et être éliminés.  
=> Il y a risque d'asphyxie !

## Utilisation correcte

- Raccorder et mettre l'aspirateur en service uniquement selon les indications figurant sur la plaque signalétique.
- Ne jamais aspirer sans sac aspirateur ou bac à poussières, filtre de protection du moteur et filtre de sortie d'air.  
=> L'appareil peut être endommagé !
- Ne jamais aspirer avec la brosse/le suceur et le tube à proximité de la tête.  
=> Il y a risque de blessures !
- Lors de l'aspiration sur des escaliers, l'appareil doit toujours se trouver plus bas que l'utilisateur.
- Ne pas utiliser le cordon électrique et le flexible pour porter / transporter l'aspirateur.
- Lorsque le cordon électrique de cet appareil est endommagé, il doit être remplacé par les soins du fabricant ou de son SAV ou une personne disposant de qualifications similaires afin d'éviter tout danger.

- En cas de fonctionnement de plus de 30 minutes, retirer le cordon électrique entièrement.
- Ne pas tirer sur le cordon électrique mais sur la fiche, pour débrancher l'appareil de la prise.
- Ne pas tirer le cordon électrique à proximité d'arêtes coupantes et ne pas le coincer.
- Veillez à ce que la fiche ne soit pas projetée contre des personnes, parties du corps, animaux ou des objets lors de l'enroulement automatique du cordon. => Guider le cordon électrique par la fiche.
- Avant tous les travaux sur l'aspirateur, retirer la fiche de la prise.
- Ne pas mettre l'aspirateur en service s'il est défectueux. En cas de panne, retirer la fiche de la prise.
- Pour éviter tout risque de danger, seul le service après-vente agréé est autorisé à effectuer des réparations et à remplacer des pièces sur l'aspirateur.
- Ne pas exposer l'aspirateur aux influences atmosphériques, à l'humidité ni aux sources de chaleur.
- Ne pas mettre des substances inflammables ou à base d'alcool sur les filtres (sac aspirateur, filtre de protection du moteur, filtre de sortie d'air etc.).
- L'aspirateur n'est pas approprié au travail de chantier.  
=> L'aspiration de gravats risque d'endommager l'appareil.
- Éteignez l'appareil et débranchez-le, si vous ne l'utilisez pas.
- Rendre immédiatement inutilisables les appareils hors d'usage, ensuite mettre l'appareil au rebut de façon réglementaire.

### ! Important

- La prise de secteur doit être protégée par un fusible d'au moins 16 A.  
Si le disjoncteur se déclenche lors de la mise en marche de l'appareil, ceci peut être dû au fait que d'autres appareils électriques d'une puissance connectée élevée sont branchés en même temps sur le même circuit électrique.  
Le déclenchement du disjoncteur peut être évité en réglant l'appareil sur la plus faible puissance avant de le mettre en marche et en le réglant ensuite sur une puissance supérieure.

## Consignes pour la mise au rebut



Éliminez l'emballage en respectant l'environnement. Cet appareil est marqué selon la directive européenne 2012/19/UE relative aux appareils électriques et électroniques usagés (waste electrical and electronic equipment – WEEE). La directive définit le cadre pour une reprise et une récupération des appareils usagés applicables dans les pays de la CE. S'informer auprès du revendeur sur la procédure actuelle de recyclage.

### ■ Emballage

L'emballage protège l'aspirateur pendant le transport. Il est constitué de matériaux écologiques et est donc recyclable. Les matériaux d'emballage qui ne sont plus utilisés doivent être mis au rebut aux points collecteurs du système de recyclage « Point vert ».



### ■ Appareil usagé

Les appareils usagés contiennent souvent des matériaux précieux. Il faut donc apporter l'appareil usagé au revendeur ou à un centre de recyclage pour la revalorisation. Pour connaître les possibilités d'élimination actuelles, renseignez-vous auprès du revendeur ou de la mairie.

### ■ Elimination des filtres et des sacs

Les filtres et les sacs ont été fabriqués avec des matériaux compatibles avec l'environnement. Ils peuvent être éliminés avec les ordures ménagères ordinaires, à condition qu'ils ne contiennent aucune substance prohibée.

## Indications concernant le label énergétique

Cet aspirateur avec tube primaire est destiné à un usage général.

Ces appareils peuvent aussi bien fonctionner avec un sac aspirateur qu'avec un bac à poussières. Les valeurs indiquées se réfèrent à un usage de l'aspirateur avec un sac.

Pour atteindre la meilleure efficacité énergétique sur des tapis et sols durs, veuillez utiliser la brosse universelle adaptable au type de sol.

**Les calculs sont basés sur le Règlement délégué (UE) N. 665/2013 de la Commission du 3 mai 2013 visant à compléter la Directive 2010/30/EU. Tous les procédés décrits plus en détail dans cette notice ont été exécutés sur la base de la norme EN 60312-1:2017\*.**

\*Étant donné que le test de durée de vie du moteur a été effectué avec un bac à poussières vide, la durée de vie du moteur indiquée pour le test avec un bac à poussières à moitié plein doit être augmentée de 10%.

Conservare le istruzioni per l'uso. In caso di cessione dell'aspirapolvere a terzi, si raccomanda di consegnare anche le istruzioni per l'uso.

## Utilizzo conforme

Questo apparecchio è pensato esclusivamente per l'utilizzo in abitazioni private e in ambito domestico. Questo apparecchio è progettato solo per l'utilizzo fino ad un'altezza di massimo 2000 metri sul livello del mare.

**Al fine di evitare lesioni e/o danni, l'aspirapolvere non può essere utilizzato:**

- su persone e/o animali.
- Non può altresì essere utilizzato per aspirare:
  - sostanze nocive, oggetti affilati, materiali caldi o incandescenti
  - sostanze umide o liquide
  - sostanze e gas infiammabili o esplosivi
  - cenere, fuliggine delle stufe di maiolica e degli impianti di riscaldamento centrali
  - polvere del toner di stampanti e fotocopiatrici.

## Pezzi di ricambio, accessori, sacchetti raccogli-polvere

I nostri pezzi di ricambio originali, i nostri accessori e accessori speciali originali, così come i nostri sacchetti raccogli-polvere originali, sono conformi alle caratteristiche e ai requisiti dei nostri aspirapolvere. Vi consigliamo pertanto di usare esclusivamente i nostri pezzi di ricambio originali, i nostri accessori e accessori speciali originali e i nostri sacchetti raccogli-polvere originali. In questo modo potete garantire una lunga durata nonché un'elevata qualità a lungo termine delle prestazioni di pulizia del vostro aspirapolvere.

### ! Avvertenza

- L'utilizzo di pezzi di ricambio, accessori/accessori speciali e sacchetti raccogli-polvere non su misura o di qualità scadente può causare danni all'aspirapolvere che non vengono coperti dalla nostra garanzia, nella misura in cui questi danni sono causati proprio dall'utilizzo di questo tipo di prodotti.

## Norme di sicurezza

Questo aspirapolvere è conforme alle disposizioni tecniche riconosciute e alle norme di sicurezza in vigore.

- L'apparecchio può essere utilizzato da bambini di età pari o superiore a 8 anni e da persone con ridotte facoltà fisiche, sensoriali o mentali nonché

da persone prive di sufficiente esperienza e/o conoscenza dello stesso se sorvegliate o istruite in merito all'utilizzo sicuro dell'apparecchio e consapevoli degli eventuali rischi derivanti da un utilizzo improprio.

- I bambini non devono giocare con l'apparecchio.
- Le operazioni di pulizia e di manutenzione non devono essere effettuate dai bambini senza la supervisione di un adulto.
- Si raccomanda di tenere i sacchetti di plastica e la plastica da imballaggio fuori dalla portata dei bambini e di provvedere al loro smaltimento.  
=>Pericolodi soffocamento!

## Uso conforme

- Collegare e azionare l'aspirapolvere esclusivamente come indicato sulla targhetta.
- Non utilizzare mai l'aspirapolvere senza sacchetto filtro o contenitore raccogli sporco, filtro di protezione del motore e filtro d'igiene.  
=> L'apparecchio può danneggiarsi!
- Non aspirare mai con la bocchetta e il tubo dell'aspirapolvere in prossimità della testa.  
=> Pericolo di lesioni!
- Per la pulizia delle scale l'apparecchio deve trovarsi sempre più in basso rispetto a chi lo usa.
- Non utilizzare il cavo di alimentazione e il tubo flessibile per spostare/trasportare l'aspirapolvere.
- Qualora il collegamento alla rete del presente apparecchio fosse danneggiato, deve essere sostituito dal produttore o dal suo servizio di assistenza tecnica o da un addetto qualificato al fine di evitare situazioni di pericolo.
- Se l'uso si prolunga oltre i 30 minuti, estrarre completamente il cavo di collegamento alla rete elettrica.
- Per scollegare l'apparecchio dalla corrente elettrica, non tirare il cavo, bensì estrarre la spina.
- Non fare passare il cavo di alimentazione su spigoli vivi e non schiacciarlo.

- Durante il riavvolgimento automatico del cavo, prestare attenzione a che la spina non vada a sbattere contro persone, parti del corpo, animali o oggetti. => guidare il cavo di collegamento alla rete elettrica con l'aiuto della spina.
- Prima di qualsiasi intervento sull'aspirapolvere, estrarre la spina.
- Non utilizzare l'aspirapolvere se danneggiato. In caso di anomalia, estrarre la spina dalla presa.
- Per evitare eventuali lesioni, le riparazioni e le sostituzioni dei componenti dell'aspirapolvere devono essere effettuate esclusivamente dal servizio di assistenza tecnica autorizzato.
- Proteggere l'aspirapolvere dalle intemperie, dall'umidità e dalle sorgenti di calore.
- Non collocare mai sul filtro (sacchetto filtro, filtro di protezione del motore, filtro d'igiene, ecc.) sostanze infiammabili o contenenti alcol.
- L'aspirapolvere non è adatto all'uso nei cantieri.  
=> L'aspirazione di macerie può causare il danneggiamento dell'apparecchio.
- Spegner l'apparecchio ed estrarre la spina quando non lo si usa.
- Gli apparecchi dismessi devono essere resi immediatamente inutilizzabili, per essere poi smaltiti in conformità alle normative vigenti in materia.
- ! **Attenzione!**
  - La presa di corrente deve essere protetta attraverso un dispositivo salvavita di almeno 16 A.  
Se quando si attiva l'apparecchio scatta il dispositivo salvavita, la causa può essere dovuta al fatto che sono stati collegati contemporaneamente allo stesso circuito altri apparecchi a elevato consumo energetico. Per evitare di far scattare il dispositivo salvavita, prima di accendere l'apparecchio selezionare il livello di potenza più basso e solo in un secondo momento selezionare un livello di potenza maggiore.

## Avvertenze per lo smaltimento

- **Imballaggio**  
L'imballaggio protegge l'aspirapolvere contro eventuali danni durante il trasporto. È costituito da materiali non inquinanti e può pertanto essere riciclato. Provvedere allo smaltimento dei materiali di imballaggio non più necessari rivolgendosi ai centri di raccolta per il sistema di riciclaggio "Punto verde".
- **Apparecchio dismesso**  
Gli apparecchi dismessi contengono ancora molteplici materiali preziosi. Si consiglia pertanto di restituire l'apparecchio dismesso al proprio rivenditore o a un centro di riciclaggio. Per informazioni sulle modalità del riciclaggio, rivolgersi al proprio rivenditore o all'amministrazione comunale della propria città.
- **Smaltimento del filtro e del sacchetto filtro**  
Il filtro e il sacchetto filtro sono costituiti da materiali non inquinanti. A condizione che non contengano alcuna sostanza dannosa, possono essere smaltiti con i normali rifiuti domestici.



## Avvertenze circa l'etichetta energetica

Il presente aspirapolvere è un aspirapolvere ad uso generale con tubo flessibile primario.

Questi apparecchi possono essere azionati sia con il sacchetto raccogli-polvere sia con un serbatoio polvere posti all'interno dell'apposito vano. I parametri indicati si riferiscono all'utilizzo con il sacchetto raccogli-polvere.

Per il raggiungimento della migliore efficienza energetica su tappeti e pavimenti utilizzare la spazzola universale commutabile.

**I calcoli si basano sul Regolamento delegato (UE) n. 665/2013 della commissione del 3 maggio 2013 come appendice alla direttiva 2010/30/UE.**

**Tutti i procedimenti non descritti in dettaglio nelle presenti istruzioni per l'uso sono stati eseguiti in conformità a DIN EN 60312-1:2017\*.**

\*Se il controllo della durata di vita del motore viene eseguito con un contenitore raccogli-polvere vuoto, il valore prestabilito deve essere aumentato del 10% della durata di vita del motore indicata per il controllo con contenitore raccogli-polvere pieno a metà.

nl

De gebruiksaanwijzing goed bewaren. Wanneer u de stofzuiger doorgeeft aan derden de gebruiksaanwijzing erbij voegen.

## Gebruik volgens de voorschriften

Dit apparaat is alleen bestemd voor huishoudelijk gebruik en de huiselijke omgeving. Dit apparaat is bestemd voor gebruik tot op hoogten van maximaal 2.000 meter boven zeeniveau. De stofzuiger uitsluitend gebruiken zoals aangegeven in deze gebruiksaanwijzing.

**Om letsel en schade te voorkomen mag de stofzuiger niet worden gebruikt voor:**

- het schoonzuigen van mensen of dieren.
- het opzuigen van:
  - substanties die schadelijk voor de gezondheid, heet of gloeiend zijn, of scherpe randen hebben.
  - vochtige of vloeibare stoffen.
  - licht ontvlambare of explosieve stoffen en gassen.
  - as, roet uit haarden en centrale verwarmingsinstallaties.
  - tonerstof van printers en kopieerapparaten.

## Onderdelen, toebehoren, stofzakken

Onze originele onderdelen en originele en extra toebehoren zijn evenals de originele stofzakken afgestemd op de eigenschappen en eisen van onze stofzuigers. Wij adviseren u daarom om uitsluitend originele onderdelen en onze originele en extra toebehoren en originele stofzakken te gebruiken. Zo zorgt u ervoor dat uw stofzuiger een lange levensduur heeft en het reinigingsvermogen constant op hoog niveau blijft.

### ! Aanwijzing

- Door het gebruik van niet goed passende of kwalitatief mindere onderdelen, toebehoren/ extra toebehoren en stofzakken kan uw stofzuiger beschadigd raken. Indien deze schade veroorzaakt is door het gebruik van dergelijke producten valt hij niet onder de garantie.

## Veiligheidsvoorschriften

Deze stofzuiger voldoet aan de erkende regels van de techniek en de betreffende veiligheidsbepalingen.

- Dit apparaat kan worden gebruikt door kinderen vanaf 8 jaar en door personen met beperkte fysieke, sensorische of geestelijke vermogens of personen die gebrek aan ken-

nis of ervaring hebben, wanneer zij onder toezicht staan of met het oog op een veilig gebruik volledig over de bediening van het apparaat zijn geïnformeerd en op de hoogte zijn van de gevaren die hieruit kunnen voortvloeien.

- Kinderen mogen niet met het apparaat spelen.
- Reiniging en onderhoud mogen niet worden uitgevoerd door kinderen als zij niet onder toezicht staan.
- Plastic zakken en folie dienen buiten bereik van kinderen te worden bewaard en afgevoerd.

=>Er bestaat gevaar voor verstikking!

## Juist gebruik

- De stofzuiger alleen volgens het typeplaatje aansluiten en in gebruik nemen.
- Nooit zuigen zonder filterzak of stofreservoir, motorbeveiligings- en uitblaasfilter.  
=> Het apparaat kan beschadigd raken!
- Zuig nooit met mondstuk en buis in de nabijheid van het hoofd.  
=> Er bestaat gevaar voor letsel!
- Bij het zuigen op trappen moet het toestel altijd onder de gebruiker staan.
- Het elektriciteitssnoer en de slang niet gebruiken om de stofzuiger te dragen / transporteren.
- Raakt de voedingskabel van dit apparaat beschadigd, dan dient deze door de fabrikant, zijn servicedienst of iemand met de juiste kwalificaties te worden vervangen, ter voorkoming van gevaarlijke situaties.
- Bij een gebruiksduur van langer dan 30 minuten het elektriciteitssnoer volledig uittrekken.
- Niet aan het elektriciteitssnoer maar aan de stekker trekken om het apparaat van het net te koppelen.
- Het elektriciteitssnoer niet over scherpe kanten trekken en niet bekneld laten raken.
- Let erop dat de netstekker niet tegen personen, lichaamsdelen, dieren of voorwerpen slaat wanneer het snoer automatisch wordt ingetrokken.  
=> Leid het elektriciteitssnoer met behulp van de netstekker.

- Voor alle werkzaamheden aan de stofzuiger de stekker uit het stopcontact halen.
  - De stofzuiger niet in gebruik nemen wanneer hij beschadigd is. In het geval zich een storing voordoet de stekker uit het stopcontact halen.
  - Om risico's te voorkomen mogen reparaties aan de stofzuiger en de vervanging van onderdelen alleen worden uitgevoerd door onze klantenservice.
  - De stofzuiger beschermen tegen weersinvloeden, vocht en hittebronnen.
  - Zorg ervoor dat er geen brandbare of alcoholhoudende stoffen op de filters (filterzak, motorbeveiligingsfilter, uitblaasfilter, etc.) terecht komen.
  - De stofzuiger is niet geschikt voor gebruik op bouwplaatsen.  
=> Opzuigen van bouwpuin kan leiden tot beschadiging van het toestel.
  - Wanneer de stofzuiger niet gebruikt wordt het toestel uitschakelen en de stekker uit het stopcontact halen.
  - Versleten apparaten onmiddellijk onbruikbaar maken, het toestel daarna op een verantwoorde wijze afvoeren.
- ! **Let op**
- Als de zekering in de meterkast bij het inschakelen van het toestel wordt geactiveerd, dan kan dit worden veroorzaakt doordat er tegelijkertijd meerdere elektrische apparaten met hoge aansluitwaarde op hetzelfde stroomcircuit zijn aangesloten. De zekering wordt onvermijdelijk geactiveerd wanneer u alvorens het toestel aan te zetten de laagste stand instelt en pas daarna een hogere stand kiest.

## Instructies voor recycling

- **Verpakking**  
De verpakking beschermt de stofzuiger tegen beschadiging tijdens het transport. Deze bestaat uit milieuvriendelijk materiaal en is daarom recyclebaar. Breng verpakkingsmateriaal dat u niet meer nodig heeft naar een verzamelplaats voor de verwerking van afval.
- **Oude toestellen**  
Oude apparaten bevatten vaak nog waardevol materiaal. Geef daarom uw oude toestel voor hergebruik af aan uw handelaar of een recyclecentrum. Informatie over actuele methoden van afvalverwijdering kunt u krijgen bij uw handelaar of uw gemeente.
- **Afvoer van filters en filterzakken**  
Filter en filterzak zijn gemaakt van milieuvriendelijke materialen. Voor zover deze geen stoffen bevatten die niet toegestaan zijn als huisvuil, kunnen ze via het normale huisvuil worden afgevoerd.

## Informatie op het energielabel

Dit is een stofzuiger met een basisslang, bestemd voor algemene doeleinden.

Deze toestellen kunnen zowel met een stofzak als met een stofbox in het stofcompartiment worden gebruikt.

Opgegeven waarden hebben betrekking op gebruik met een stofzak.

Om op tapijt en harde vloeren de beste energie-efficiëntie te bereiken gebruikt u het omschakelbare universele mondstuk.

**De berekening is gebaseerd op de Gedelegeerde Verordening (EU) Nr. 665/2013 van de Commissie van 3 mei 2013 ter aanvulling van richtlijn 2010/30/EU. Alle procedures die niet precies in deze handleiding beschreven staan, zijn uitgevoerd op basis van de norm EN 60312-1:2017\*.**

\*Aangezien de levensduurtest voor de motor wordt uitgevoerd met een leeg stofreservoir, dient de aangegeven levensduur van de motor voor het testen met een halfvol stofreservoir met 10% te worden verhoogd.

da

Opbevar brugsanvisningen. Sørg for, at brugsanvisningen medfølger, hvis De giver støvsugeren videre til andre.

### Anvendelse iht. formål

Dette apparat er kun beregnet til anvendelse i private husholdninger og i hjemmet. Dette apparat er beregnet til brug i en højde på op til maksimalt 2000 meter over havets overflade. Støvsugeren må udelukkende anvendes i overensstemmelse med angivelserne i denne brugsanvisning.

**For at undgå tilskadekomst og beskadigelser må støvsugeren ikke benyttes til:**

- Støvsugning af mennesker eller dyr.
- Opsugning af:
  - sundhedsfarlige, skarpkantede, varme eller glødende substanser.
  - fugtige eller flydende substanser.
  - letantændelige eller eksplosive stoffer eller gasser.
  - aske, sod fra kakkelovne eller centralvarmeanlæg.
  - tonerstøv fra printere eller kopimaskiner.

### Reserve dele, tilbehør, støvposer

Vores originale reserve dele, vores originale tilbehør og ekstra tilbehør er ligesom vores originale støvposer nøje afstemt efter vores støvsugeres egenskaber og krav. Vi anbefaler derfor udelukkende at anvende vores originale reserve dele, vores originale tilbehør og ekstra tilbehør samt vores originale støvposer. På den måde sikres en lang levetid for støvsugeren og en permanent høj kvalitet af rengøringen.

#### ! Bemærk

- Anvendelse af reserve dele / ekstra tilbehør og støvposer, som ikke passer eller er af dårlig kvalitet, kan medføre skader på støvsugeren, som ikke er omfattet af vores garanti, hvis disse skader netop er forårsaget af anvendelsen af sådanne produkter.

### Sikkerhedsanvisninger

Denne støvsuger opfylder de anerkendte tekniske standarder og de relevante sikkerhedsanvisninger.

- Dette apparat kan benyttes af børn fra 8 år og derover, samt af personer med reducerede fysiske, sensoriske eller mentale evner og / eller manglende erfaring eller vi-



den, hvis de er under opsigt eller er blevet instrueret i sikker brug af apparatet og har forstået de farer og risici, der kan være forbundet med brugen af apparatet.

- Børn må ikke bruge apparatet som legetøj.
- Rengøring og vedligeholdelse må ikke udføres af børn, uden at de er under opsigt.
- Plastikposer og folie må ikke være tilgængelige for småbørn, hverken ved opbevaring og kassering  
=>Der er fare for kvælning!

## Korrekt anvendelse

- Støvsugeren må kun tilsluttes og anvendes iht. typeskiltet.
- Støvsug aldrig uden filterpose hhv. støvbeholder, motorbeskyttelses- og udblæsningsfilter.  
=> apparatet kan blive beskadiget!
- Støvsug aldrig med mundstykke eller rør i nærheden af hovedet.  
=> Der er fare for tilskadekomst!
- Ved støvsugning af trapper, skal apparatet altid være placeret lavere end brugeren.
- Benyt ikke netledningen eller slangen til at bære / transportere støvsugeren med.
- Hvis dette apparats netkabel er blevet beskadiget, skal det skiftes ud af producenten, af dennes serviceværksted eller af en tilsvarende faguddannet person, så der ikke kan opstå fare.
- Hvis støvsugeren er i drift i mere end 30 minutter, skal netledningen trækkes helt ud.
- Træk ikke i tilslutningsledningen, men kun i selve stikket, når ledningen trækkes ud af kontakten.
- Undlad at trække netledningen hen over skarpe kanter, og sørg for, at den ikke kommer i klemme.
- Pas på, at netstikket ikke rammer personer, legemsdele, husdyr eller genstande under den automatiske ledningsoprulning. => Hold i stikket og ikke i selve ledningen, når netledningen trækkes ud.
- Træk altid netstikket ud af kontakten, inden der foretages nogen form for arbejde på støvsugeren.
- Støvsugeren må ikke anvendes, hvis den er beskadiget. Træk netstikket ud af kontakten i tilfælde af en funktionsfejl ved apparatet.
- For at der ikke skal opstå fare, må reparationer af støvsugeren og udskiftning af reservedele kun udføres af et autoriseret serviceværksted.

- Støvsugeren skal beskyttes mod fugt, vejr og vind samt påvirkning fra varmekilder.
  - Hæld ikke brændbare eller alkoholholdige substanser på filterne (filterpose, motorbeskyttelsesfilter, udblæsningsfilter etc.).
  - Støvsugeren er ikke beregnet til anvendelse på byggepladser.  
=> Opsugning af byggeaffald kan beskadige apparatet.
  - Sluk for apparatet, og træk netstikket ud, når der ikke støvsuges.
  - Et kasseret apparat skal gøres ubrugeligt med det samme og herefter bortskaffes efter forskrifterne.
- ! Bemærk!**
- Hvis sikringen springer, når støvsugeren tændes, kan årsagen til dette være, at der er tilsluttet flere elapparater med stort effektforbrug samtidig i den samme strømkreds.  
For at undgå at sikringen udløses, skal støvsugeren indstilles til det laveste effektrin, inden der tændes for den, og først derefter skal der vælges et højere effektrin.

## Anvisninger om bortskaffelse

- **Emballage**  
Emballagen beskytter støvsugeren mod beskadigelse under transport. Den består af miljøvenlige materialer og kan derfor genbruges. Emballage, der ikke skal anvendes mere, bør bortskaffes på genbrugsstationer eller lignende.
- **Kasserede støvsugere**  
Kasserede apparater indeholder materialer, der kan genbruges. Aflever derfor kasserede støvsugere hos forhandleren eller i et genbrugscenter. Der kan indhentes oplysninger om gældende bortskaffelsesregler hos forhandleren eller på kommunen.
- **Bortskaffelse af filtre og filterposer**  
Filtre og filterposer er fremstillet af miljøvenlige materialer. Hvis de ikke indeholder substanser, som ikke må lægges i normalt husholdningsaffald, kan de bortskaffes som normalt husholdningsaffald.

## Oplysninger om energimærket

Denne støvsuger er en universalstøvsuger med primær slange.

Disse apparater kan både anvendes med en støvpose og en støvbeholder i støvrummet. De deklarerede værdier er baseret på anvendelse med støvpose. På tæpper og på gulve med hård belægning opnås den bedste energieffektivitet ved anvendelse af universalmundstykket.

**Beregningerne er baseret på Kommissionens delegerede forordning (EU) nr. 665/2013 af 3. maj 2013 som supplement til direktiv 2010/30/EU.**

**Alle procedurer, som ikke er detaljeret beskrevet i denne vejledning, er udført på basis af standard EN 60312-1:2017\*.**

\*Eftersom levetidsprøvningen af motoren udføres med tom støvbeholder, forøges motorlevetiden ved halvfyldt støvbeholder med 10%.

Ta godt vare på bruksanvisningen. Bruksanvisningen må følge med når støvsugeren skifter eier.

## Tiltenkt bruk

Dette apparatet er bare ment for bruk i private husholdninger. Dette apparatet er laget for bruk i en høyde over havet på maks. 2000 meter. Støvsugeren må bare brukes som beskrevet i denne bruksanvisningen.

### For at det ikke skal oppstå skader på personer eller gjenstander, må støvsugeren ikke brukes til:

- støvsuging av mennesker eller dyr.
- oppsuging av:
  - helsefarlige, skarpe, varme eller glødende substanser.
  - fuktige eller flytende substanser.
  - lettantennelige eller eksplosive stoffer og gasser.
  - aske og sot fra vedovner eller sentralvarmeanlegg.
  - tonerstøv fra skrivere eller kopimaskiner.

## Reservedeler, tilbehør, støvposer

Våre originale reservedeler, vårt originale tilbehør og spesialtilbehør er likeledes som våre originale støvposer tilpasset egenskapene og kravene til støvsugeren våre. Vi anbefaler derfor at du utelukkende bruker originale reservedeler, originalt tilbehør og spesialtilbehør og våre originale støvposer. Slik kan du forlenge støvsugerens levetid og sikre en vedvarende høy rengjørings-effekt.

### ! Merk

- Bruk av reservedeler, tilbehør/spesialtilbehør eller støvposer som ikke passer nøyaktig eller ikke tilfredstiller kvalitetskravene, kan føre til skader på støvsugeren. Skader som er oppstått på grunn av bruk av slike produkter, dekkes ikke av garantien.

## Sikkerhetsanvisninger

Denne støvsugeren er laget i henhold til anerkjente tekniske prinsipper og gjeldende sikkerhetsbestemmelser.

- Apparatet skal bare brukes av barn over åtte år og personer med nedsatt fysisk, sensorisk eller mental funksjonsevne eller manglende erfaring og/eller kunnskap dersom de er under oppsyn eller har fått tilstrekkelig opplæring i sikker bruk av apparatet og har

forstått hvilke farer som kan oppstå.

- Barn skal ikke leke med apparatet.
- Rengjøring og vedlikehold skal ikke utføres av barn uten tilsyn.
- Plastposer og folie skal oppbevares eller kastes utenfor barns rekkevidde.  
=> Fare for kvelning!

## Forskriftsmessig bruk

- Støvsugeren skal bare kobles til og brukes i henhold til typeskiltet.
- Sug aldri opp noe uten filterpose eller støvbeholder, motorbeskyttelses- og utblåsningsfilter.  
=> Apparatet kan bli ødelagt!
- Støvsug aldri med munnstykke og rør i nærheten av hodet.  
=> Fare for personskader!
- Ved støvsuging av trapper må apparatet alltid stå lavere enn brukeren.
- Ikke bruk strømledningen og slangen til å bære/transportere støvsugeren i.
- Dersom det oppstår skader på strømledningen til apparatet, må den erstattes av produsenten eller dennes kundeservice eller en tilsvarende kvalifisert person slik at farlige situasjoner unngås.
- Trekk strømledningen helt ut hvis apparatet er i bruk i mer enn 30 minutter av gangen.
- Trekk ikke i ledningen, men i støpselet når du skal ta ledningen ut av stikkkontakten.
- Ikke trekk strømledningen over skarpe kanter og ikke klem den fast.
- Pass på at støpselet ikke slynges borti personer, kroppsdelene, dyr eller gjenstander ved automatisk kabelinntrekk.  
=> Styr strømledningen ved hjelp av støpselet.
- Trekk alltid ut støpselet før arbeid på støvsugeren.
- Ikke bruk støvsugeren dersom den har fått skader. Hvis det oppstår feil, må du trekke ut støpselet.
- Reparasjon av støvsugeren og utskifting av reservedeler skal bare utføres av autorisert kundeservice. Dette for å unngå skader.
- Beskytt støvsugeren mot vær og vind, fuktighet og varmekilder.
- Unngå å få brennbare eller alkoholholdige stoffer på filteret (filterpose, motorfilter, utblåsningsfilter etc.).
- Støvsugeren egner seg ikke til bruk på byggeplasser.  
=> Oppsuging av byggematerialer kan føre til skader på apparatet.
- Slå av apparatet og trekk ut støpselet når du ikke støvsuger.
- Utslitte apparater skal straks gjøres ubrukelige for de- retter å leveres til gjenvinningsordning.
- ! **Obs!**
- Hvis sikringen løses ut når du slår på maskinen, kan det skyldes at andre elektroniske apparater med

høy effekt er tilkoblet samme kurs. Du kan unngå å utløse sikringen ved at du setter apparatet på laveste effektnivå før du slår det på. Velg så et høyere effektnivå når apparatet er slått på.

## Informasjon om kassering

### ■ Emballasje

Emballasjen beskytter støvsugeren mot skader under transport. Den består av miljøvennlige materialer og kan derfor gjenvinnes. Kast emballasje du ikke har bruk for, på en miljøstasjon.

### ■ Gammelt apparat

Gamle apparater inneholder mange materialer som fortsatt kan brukes. Lever derfor det gamle apparatet til forhandleren eller til miljøstasjon for gjenvinning. Du kan få informasjon om mulige måter å kassere apparatet på hos forhandleren eller kommunale myndigheter.

### ■ Kassering av filter og filterpose

Filteret og filterposen er fremstilt av miljøvennlige materialer. Hvis de ikke inneholder stoffer som er forbudt å kaste i husholdningsavfall, kan de kastes i husholdningsavfallet.

## Informasjon om energimerkingen

Denne støvsugeren er en universalstøvsuger med primærslange.

Disse apparatene kan brukes enten med støvpose eller med en støvbeholder i støvrommet. De angitte verdiene tar utgangspunkt i bruk med støvpose. Bruk det regulerbare universalmunnstykket på tepper og harde gulv for å oppnå best mulig energieffektivisering.

**Beregningene er basert på delegert kommisjonsforordning (EU) nr. 665/2013 av 3. mai 2013 som supplement til direktiv 2010/30/EU. Alle prosesser som ikke er nærmere beskrevet i denne bruksanvisningen, er utført på grunnlag av standard EN 60312-1:2017\*.**

\*Ettersom levetidstesten for motoren utføres med tom støvbeholder, øker levetiden med 10 % når beholderen er halvfull.

## SV

Spura bruksanvisningen. Se till så att bruksanvisningen medföljer dammsugaren vid ägarbyte.

## Avsedd användning

Apparaten är bara avsedd att användas i privata hushåll och hemmiljö. Skåpet är avsett att användas på en nivå upp till högst 2000 meter över havet. Dammsugaren är bara avsedd för användning enligt anvisningarna i bruksanvisningen.

### Undvik person- och sakskadur, använd inte dammsugaren:

- för att dammsuga av människor och djur.
- för att dammsuga av:
  - hälsofarliga, vassa, heta eller glödande ämnen.
  - fuktiga eller flytande ämnen.
  - lättantändliga eller explosiva ämnen och gaser.
  - aska, sot från kakelugnar och pannor.
  - tonerdamm från skrivare och kopiatorer.

## Reservdelar, tillbehör, dammsugarpåsar

Våra reservdelar, tillbehör och extratillbehör är originaldelar precis som dammsugarpåsarna avsedda för att passa våra dammsugares egenskaper och krav. Vi rekommenderar alltså att du bara använder reservdelar, tillbehör och extratillbehör samt dammsugarpåsar som är original. Det ger dammsugaren lång livslängd och konstant hög rengöringskapacitet.

### ! Obs!

- Ej avsedd användning av sämre reservdelar, tillbehör/extratillbehör och dammsugarpåsar som inte passar kan ge dammsugaren skador som vår garanti bara täcker om du använt rätt produkter.

## Säkerhetsanvisningar

Dammsugaren motsvarar nuvarande teknisk nivå och uppfyller gällande säkerhetsföreskrifter.



- Barn under 8 år och personer med begränsad fysisk, sensorisk eller mental färdighet eller som saknar erfarenhet eller kunskaper får bara använda enheten under överinseende av någon eller om de får lära sig hur man använder enheten säkert och vilka risker som finns.
- Låt inte barn leka med enheten.
- Barn får bara göra rengöring och skötsel under uppsikt.
- Plastpåsar och plastfolie ska hållas utom räckhåll för barn.  
=>Kvävningsrisk föreligger!

## Avsedd användning

- Anslut och använd bara dammsugaren enligt märkskylten.
- Dammsug aldrig utan dammsugarpåse resp. -behållare, motorskydds- och utblåsfilter.  
=> Dammsugaren kan skadas!
- Dammsug aldrig med munstycke eller rör i närheten av huvudet.  
=> Olycksrisk!
- Dammsuger du trappor, så ska enheten alltid stå nedanför användaren.
- Använd inte sladden för att bära/transportera dammsugaren.
- Är sladden till enheten skadad, så är det bara tillverkaren, service eller behörig elektriker som får byta ut den, allt för att undvika skador.
- Dra ut sladden helt om du ska dammsuga längre än 30 minuter.
- Dra in kontakten, inte i sladden, när du tar ur elanslutningen till dammsugaren.
- Dra inte sladden över vassa kanter och se till så att den inte blir fastklämd.
- Se till så att kontakten inte slår emot personer, kroppsdelar, husdjur eller föremål vid automatiskt sladdindrag. => Styr sladden med kontakten.
- Slå alltid av och dra ur kontakten före arbeten på dammsugaren.
- Använd inte dammsugaren om den är trasig. Dra ut kontakten ur uttaget om dammsugaren är trasig.
- Det är bara auktoriserad serviceverkstad som får göra reparationer och byta reservdelar på dammsugaren, allt för att undvika risker i användningen.
- Skydda dammsugaren från påverkan av väder, fukt och värme.
- Använd aldrig brännbara eller alkoholhaltiga ämnen på filtren (dammsugarpåse, motorskydds-, utblåsfilter etc).

- Dammsugaren är inte avsedd för användning på byggarbetsplatser.  
=> Uppsugning av byggmaterial kan skada enheten.
- Slå av enheten och dra ur kontakten när du inte dammsuger.
- Gör uttjänta enheter obrukbara direkt, släng dem sedan i återvinningsen.
- ! **Observera!**
- Går säkringen när du startar dammsugaren, kan det bero på att du har andra elprodukter med hög effekt anslutna samtidigt till samma avsäkring (propp).  
Ställ in enheten på lägsta effektläget innan du slår på och öka sedan effekt, så går inte säkringen.

## Avfallshantering

- **Förpackningen**  
Förpackningen skyddar dammsugaren från skador vid transporten. Förpackningen är gjord av miljövänliga material och går att återvinna. Släng förpackningsmaterial du inte längre behöver i återvinningsen.
- **Uttjänt enhet**  
Uttjänta enheter innehåller ofta värdefulla material. Lämna därför in din uttjänta dammsugare till din återförsäljare resp. släng den i återvinningsen. Information om återvinning får du hos din återförsäljare eller kommun.
- **Kassering av filter och damppåse**  
Filter och damppåse är tillverkade i miljövänliga material. Om de inte innehåller några förbjudna ämnen kan de kastas i hushållssoporna.

## Anmärkningar till energideklarationen

Dammsugaren är en universaldammsugare med primärslang.  
Enhetsen går att använda både med dammsugarpåse och dammbehållare. Deklarerade värden är för användning med dammsugarpåse.  
Använd det ställbara universalmunstycket, så får du energieffektivast dammsugning av mattor och hårda golv.  
**Beräkningarna är baserade på kommissionens delegerade förordning (EU) nr 665/2013 från 3 maj 2013 som kompletterar direktiv 2010/30/EU.**  
**Metoderna som saknar utförlig beskrivning i anvisningen är baserade på standard EN 60312-1:2017\*.**  
\*Eftersom motors livslängdskostnad sker med tom dammbehållare, så ökar livslängden vid halvfull dammbehållare med 10%.

Säilytä käyttöohjeet. Jos annat pölynimurin kolmannelle osapuolelle, liitä käyttöohjeet mukaan.

## Määräystenmukainen käyttö

Tämä laite on tarkoitettu käytettäväksi yksityisessä kotitaloudessa ja kodinomaisessa ympäristössä. Tämä laite on tarkoitettu käytettäväksi enintään 2000 metrin korkeudella merenpinnasta. Käytä pölynimuria vain tässä käyttöohjeessa annettujen ohjeiden mukaan.

### Vahinkojen ja vaurioiden välttämiseksi pölynimuria ei saa käyttää:

- ihmisten tai eläinten imurointiin.
- sillä ei saa imuroida:
  - terveydelle vaarallisia, teräviä, kuumia tai hehkuvia aineita.
  - kosteita tai nestemäisiä aineita.
  - helposti syttyviä tai räjähtäviä aineita ja kaasuja.
  - tuhkaa tai nokea kaakeliuuneista ja keskuslämmityslaitteista.
  - mustepölyä tulostimista ja kopiokoneista.

## Varaosat, varusteet, pölypussit

Alkuperäiset varaosamme, varusteemme ja lisävarusteemme sekä alkuperäiset pölypussimme on sovitettu pölynimureidemme ominaisuuksiin ja vaatimuksiin. Suosittelemme sen tähden käyttämään vain alkuperäisiä varaosia, varusteita, lisävarusteita ja alkuperäisiä pölypussia. Näin voit taata pölynimurisi pitkän käyttöiän ja aina korkealaatuisen puhdistustehon.

### Huomautus

- Epäsopivien tai heikkolaatuisten varaosien, tarvikkeiden, lisävarusteiden ja pölypussien käyttö voi aiheuttaa pölynimuriin vaurioita. Takuumme ei kata vaurioita, jotka johtuvat tällaisten tuotteiden käytöstä.

## Turvaohjeet

Tämä pölynimuri vastaa teknikan hyväksytyjä sääntöjä ja asianmukaisia turvamääräyksiä.

- Laitetta voivat käyttää 8 vuotta täyttäneet lapset ja henkilöt, joiden fyysiset tai henkiset kyvyt ovat rajoittuneet tai joilta puuttuu kokemus ja/tai tieto laitteen käytöstä, valvonnan alaisina tai kun heitä on opastettu laitteen käytös-

sä ja he ovat ymmärtäneet laitteen käytön vaarat.

- Lapset eivät saa leikkiä laitteella.
  - Lapset eivät saa puhdistaa tai huoltaa laitetta ilman valvontaa.
  - Muovipussit ja foliot on pidettävä poissa pienten lasten ulottuvilta ja ne on hävitettävä.
- => Tukehtumisvaara!

## Asianmukainen käyttö

- Liitä pölynimuri sähköverkkoon ja ota se käyttöön vain tyyppikilvessä olevien tietojen mukaan.
- Älä käytä pölynimuria koskaan ilman pölypussia tai pölysäiliötä, moottorinsuojasuodatinta ja poistoilman suodatinta.
  - => Laite voi vahingoittua!
- Älä imuroi suulakkeella ja putkella henkilön pään lähellä.
  - => Loukkaantumisvaara!
- Kun imuroit portaita, laitteen on oltava aina käyttäjän alapuolella.
- Älä käytä verkkoliitäntäjohtoa ja letkua pölynimurin kantamiseen/siirtämiseen.
- Jos laitteen verkkovirtajohto on vaurioitunut, sen saa vaaratilanteiden välttämiseksi vaihtaa vain valmistajan tai valmistajan huoltopalvelun edustaja tai muu vastaavan ammattipätevyys omaava henkilö.
- Jos käytät laitetta yli 30 minuutin ajan, vedä verkkoliitäntäjohto kokonaan ulos.
- Irrota laite sähköverkosta vetämällä pistoke irti pistorasiasta, älä vedä johdosta.
- Älä vedä verkkoliitäntäjohtoa terävien reunojen yli äläkä jätä sitä puristuksiin.
- Varmista, että verkkopistoke ei vahingoita henkilöitä, lemmikkieläimiä tai esineitä, kun johto kelautuu automaattisesti laitteen sisään.
  - => Ohjaa verkkoliitäntäjohtoa pistokkeesta käsin.
- Irrota verkkopistoke pistorasiasta ennen kuin huollat pölynimuria.
- Älä käytä viallista imuria. Häiriön ilmentyessä irrota verkkopistoke.
- Vaaratilanteiden välttämiseksi pölynimurin korjaamisen ja varaosien vaihto on sallittu ainoastaan valtuutetulle huoltopalvelulle.
- Suojaa imuria sääolosuhteilta, kosteudelta ja lämmönlähteiltä.
- Älä laita palavia tai alkoholipitoisia aineita suodattimiin (pölypussi, moottorinsuojasuodatin, poistoilman suodatin jne.).
- Pölynimuri ei sovellu rakennustyömaakäyttöön.
  - => Rakennusjätteiden imurointi voi vaurioittaa laitetta.

- Kytke laite pois päältä ja irrota verkkopistoke, kun et imuroi.
- Käytöstä poistetut laitteet tulee tehdä heti käyttökelvottomiksi ja hävittää määräysten mukaisesti.

### ! Huomio

- Jos sulake palaa kytkiessäsi laitteen päälle, se voi johtua siitä, että samaan virtapiiriin on liitetty muita sähkölaitteita samanaikaisesti. Sulakkeen palaminen voidaan estää säätämällä laite pienimmälle teholle ennen käynnistämistä ja valitsemalla vasta sitten suurempi tehoalue.

## Ohjeita hävittämisestä

### ■ Pakkaus

Pakkaus suojaa polynimuria vaurioilta kuljetuksen aikana. Se on ympäristöystävällistä materiaalia ja se voidaan kierrättää. Vie tarpeettomat pakkausmateriaalit asiaankuuluvaan kierrätyspisteeseen.

### ■ Käytöstä poistettu laite

Käytetyt laitteet sisältävät monia arvokkaita materiaaleja. Vie käytöstä poistettu laitteesi kierrätystä varten alan liikkeeseen tai kierrätyskeskukseen. Lisätietoja jätehuoltokysymyksissä saat kauppialta tai kunnastasi.

### ■ Suodattimien ja pölypussien hävittäminen

Suodattimet ja pölypussit ovat ympäristöystävällistä materiaalia. Sikäli kuin ne eivät sisällä mitään talousjätteenä soveltuematonta, ne voi hävittää normaalin kotitalousjätteen mukana.

## Energiamerkkiä koskevat huomautukset

Tämä polynimuri on yleiskäyttöön tarkoitettu letkulla varustettu polynimuri.

Näitä laitteita voidaan käyttää sekä pölypussia että pölysäiliötä käyttäen. Ilmoitetut arvot koskevat käyttöä pölypussin kanssa.

Käytä mattojen ja kovieen lattioiden imurointiin vaihdettavaa yleiskäyttöön tarkoitettua suolaketta parhaan mahdollisen energiatehokkuuden saavuttamiseksi.

**Laskelmat perustuvat delegoituun säädökseen (EU) nro 665/2013, jonka komissio on julkaissut 3. touko-**

**kuuta 2013 direktiivin 2010/30/EU täydennykseksi. Kaikki menettelyt, joita tässä ohjeessa ei ole kuvattu tarkemmin, on suoritettu standardin EN 60312-1:2017\* perusteella.**

\*Koska käyttöikätesti tehdään moottorille tyhjällä pölysäiliöllä, ilmoitettu moottorin käyttöikää on nostettava 10 %:lla puoliksi täytetyllä pölysäiliöllä tehtävää tarkastusta varten.

Conservar las instrucciones de uso. En caso de entregar el aspirador a una tercera persona, adjuntar las instrucciones de uso.

## Uso de acuerdo con las especificaciones

Este aparato ha sido diseñado exclusivamente para uso doméstico. Este aparato está previsto para ser utilizado a una altura máxima de 2.000 metros sobre el nivel del mar. Usar el aspirador exclusivamente de acuerdo con las indicaciones descritas en estas instrucciones de uso.

### Para evitar daños y lesiones, no usar el aspirador en los siguientes casos:

- aspiración de personas o animales.
- aspirar:
  - sustancias tóxicas, objetos afilados, calientes o incandescentes,
  - sustancias húmedas o líquidas,
  - materiales o gases inflamables o explosivos,
  - ceniza, hollín de estufas cerámicas e instalaciones de calefacción central,
  - polvo de tóner de impresoras y fotocopiadoras.

## Recambios, accesorios, bolsas para polvo

Nuestros recambios originales, accesorios originales y accesorios especiales están, al igual que las bolsas para polvo originales, perfectamente adaptados a las propiedades y los requisitos de nuestras aspiradoras. Por ello, recomendamos utilizar exclusivamente nuestros recambios originales, accesorios originales y especiales, así como nuestras bolsas para polvo. De esta forma quedará garantizada una larga vida útil y una calidad alta y duradera del rendimiento de limpieza de la aspiradora.

### ! Aviso

- El uso de recambios, accesorios, accesorios especiales y bolsas para polvo que no sean adecuados o no cumplan la calidad requerida puede causar daños en la aspiradora no cubiertos por nuestra garantía, siempre cuando dichos daños se deriven del uso de tales productos.

## Consejos y advertencias de seguridad

Este aspirador cumple las reglas reconocidas de la técnica y las correspondientes normas y disposiciones de seguridad.

- Este aparato puede ser utilizado por niños a partir de 8 años y por personas que pre-



senten limitaciones de las facultades físicas, sensoriales o psíquicas o que carezcan de la experiencia y el conocimiento necesarios, siempre que sean supervisados por otra persona o que se les haya enseñado a utilizar la herramienta de forma segura y hayan comprendido los peligros que supone.

- Los niños no deben jugar con el aparato.
- Las tareas de limpieza y mantenimiento que correspondan al usuario no deben ser realizadas por niños sin supervisión.
- Mantener las láminas y bolsas de plástico fuera del alcance de los niños.  
=> ¡Peligro de asfixia!

## Uso adecuado

- La conexión y puesta en funcionamiento del aspirador debe efectuarse de acuerdo con las indicaciones de la placa de características.
- No aspirar nunca sin la bolsa filtrante, el depósito de polvo, el filtro protector del motor o el filtro de salida.  
=> ¡El aparato puede estropearse!
- No aspirar nunca con la boquilla y el tubo cerca de la cabeza.  
=> ¡Peligro de lesiones!
- Para aspirar escaleras, el aparato tiene que quedar siempre por debajo del usuario.
- No usar el cable de alimentación de red ni el tubo flexible para llevar/transportar el aspirador.
- Si el cable de conexión a la red está dañado, para evitar riesgos lo debe sustituir el fabricante o su Servicio de Asistencia Técnica u otra persona igualmente cualificada.
- En caso de utilizar el aparato durante más de 30 minutos, extraer por completo el cable de conexión a la red.
- No tirar del cable para desenchufar el aparato de la red, sino de la clavija del enchufe.
- No colocar el cable de alimentación encima de bordes afilados ni aplastarlo.

- Durante la recogida automática del cable, prestar atención para que el enchufe no se dirija a personas, partes del cuerpo, animales u otros objetos. => Guiar el cable de conexión a la red con ayuda del enchufe.
- Extraer el enchufe antes de realizar cualquier trabajo en el aspirador.
- No poner en marcha el aspirador si presenta algún desperfecto. Extraer el enchufe en caso de avería.
- Para evitar riesgos, las reparaciones y el cambio de piezas del aspirador sólo deben ser llevados a cabo por el servicio de asistencia técnica autorizado.
- Proteger el aspirador de las inclemencias del tiempo, la humedad y fuentes de calor.
- No utilizar productos inflamables o que contengan alcohol en los filtros (bolsas filtrantes, filtro protector del motor, filtro de salida, etc.).
- El aspirador no ha sido diseñado para su empleo en obras.  
=> La aspiración de escombros puede provocar daños en el aparato.
- Desconectar el aparato y extraer el cable de conexión a la red cuando no se vaya a aspirar.
- Inutilizar inmediatamente los aparatos usados para poder eliminarlos según la normativa.

### ! Observaciones

- El enchufe de red debe estar protegido mediante un fusible de 16 A como mínimo. Si el fusible se activa al conectar el aparato, puede deberse a que hay otros aparatos conectados con un valor de conexión alto en el mismo circuito eléctrico. La activación del fusible se puede evitar ajustando el nivel más bajo de potencia antes de conectar el aparato, y aumentándolo luego.

## Indicaciones para eliminar el material de embalaje

### ■ Embalaje

El embalaje protege el aspirador de posibles desperfectos durante el transporte. Está compuesto por materiales no contaminantes y, por tanto, se pueden reciclar. Entregar los materiales del embalaje que ya no se necesitan en los centros de recogida para el sistema de reciclaje "punto verde".

### ■ Aparatos usados

Los aparatos usados contienen aún muchos materiales aprovechables. Por este motivo, entregar los aparatos usados en el comercio habitual o en el centro de reciclaje para su reaprovechamiento. Consultar las alternativas vigentes para la eliminación de residuos a su distribuidor o en el ayuntamiento de su municipio.

### ■ Eliminación de filtros y bolsas filtrantes

Los filtros y las bolsas filtrantes están fabricados con materiales respetuosos con el medio ambiente. Pueden eliminarse de forma normal, siempre y cuando no contengan ninguna sustancia que no pueda desecharse con la basura doméstica.

## Observaciones respecto a la etiqueta energética

Esta aspiradora es una aspiradora de uso general con un tubo principal.

Estos aparatos pueden utilizarse tanto con bolsa para polvo como con depósito de polvo en el compartimento colector de polvo. Los valores mencionados hacen referencia al uso con bolsa para polvo.

Para obtener la mayor eficiencia energética al aspirar alfombras y suelos duros, utilizar la boquilla universal intercambiable.

**Los cálculos se basan en el Reglamento Delegado (UE) N.º 665/2013 de la Comisión de 3 de mayo de 2013 que complementa la Directiva 2010/30/UE.**

**Todos los procedimientos que no figuran detallados en esta declaración se realizaron sobre la base de la norma EN 60312-1:2017\*.**

\*Debido a que el examen de vida útil del motor se realizó con el colector de polvo vacío, la vida útil del motor especificada se debe aumentar un 10 % en los exámenes a colectores de polvo medio llenos.

pt

Por favor, guarde o manual de instruções e junte-o ao aspirador sempre que o entregar a terceiros.

## Uso a que se destina

Este aparelho destina-se exclusivamente a uso privado e doméstico. Este aparelho está concebido para uma utilização a uma altitude de, no máximo, 2000 m acima do nível do mar.

**Para evitar ferimentos e danos, o aspirador não deve ser utilizado para:**

- limpar pessoas ou animais.
- aspirar:
  - substâncias nocivas para a saúde, objectos pontiagudos, substâncias quentes ou incandescentes.
  - substâncias húmidas ou líquidas.
  - substâncias e gases facilmente inflamáveis ou explosivos.
  - cinzas, fuligem de lareiras e de instalações de aquecimento central.
  - pó de toner de impressão e cópia.

## Peças de substituição, acessórios, sacos de aspiração

As nossas peças de substituição originais, os nossos acessórios e acessórios especiais originais estão, tal como os nossos sacos de aspiração originais, adaptados às características e requisitos dos nossos aspiradores. Recomendamos-lhe, por isso, a utilização exclusiva das nossas peças de substituição originais, dos nossos acessórios e acessórios especiais originais e dos nossos sacos de aspiração originais. Deste modo, poderá assegurar uma longa vida útil, bem como uma qualidade permanentemente elevada do rendimento de limpeza do seu aspirador.

### ! Nota:

- A utilização de peças de substituição, acessórios/acessórios especiais e sacos de aspiração incorretos ou de qualidade inferior pode originar danos no seu aspirador, não abrangidos pela nossa garantia, caso estes danos tenham sido provocados precisamente pela utilização deste tipo de produtos.

## Indicações de segurança

Este aspirador está em conformidade com as regras técnicas reconhecidas e cumpre as instruções de segurança aplicáveis.

- Este aparelho não pode ser utilizado por crianças a partir dos 8 anos e pessoas com capacidades físicas, sensoriais

ou mentais reduzidas ou que não disponham de experiência suficiente, excepto sob vigilância ou sob instruções específicas de utilização segura do aparelho, e desde que entendam os perigos resultantes da mesma.

- Não deixe que crianças brinquem com o aparelho.
- Não permita a limpeza e manutenção do aparelho pelo utilizador a crianças sem vigilância.
- Sacos de plástico e películas devem ser mantidos fora do alcance das crianças e eliminados.

=> Existe perigo de asfixia!

## Utilização correta

- Ligue o aspirador e coloque-o em funcionamento apenas de acordo com a placa de características.
- Nunca aspire sem o saco do filtro ou o recipiente para o pó, nem sem o filtro de proteção do motor- e o filtro de exaustão.  
=> O aparelho pode ser danificado!
- Nunca aspire com o bocal ou com o tubo em zonas próximas da cabeça.  
=> Corre o perigo de se ferir!
- Aquando da aspiração em escadas, o aparelho tem de ficar sempre mais baixo em relação ao utilizador.
- Não utilize o cabo de alimentação e o tubo flexível para pegar no aspirador ou para o transportar.
- Quando o cabo de ligação à rede deste aparelho é danificado, tem de ser substituído pelo fabricante, pelo serviço de assistência técnica deste ou por uma pessoa analogamente qualificada, para evitar perigos.
- Retire o cabo de alimentação por completo no caso de uma utilização superior a 30 minutos.
- Para desligar o aspirador da corrente, não puxe pelo cabo de alimentação, mas sim pela ficha.
- Não deverá entalar o cabo de alimentação nem passá-lo sobre arestas vivas.

- Certifique-se de que, durante o enrolamento automático do cabo, a ficha não é projetada contra pessoas, partes do corpo, animais ou objetos.  
=> Conduza o cabo de alimentação com o auxílio da ficha.
- Antes de efectuar quaisquer trabalhos no aspirador, desligue sempre a ficha da tomada.
- Se o aspirador estiver danificado, não o coloque em funcionamento. Em caso de anomalia, desligue a ficha da tomada.
- Para evitar a ocorrência de danos, as reparações e a substituição de peças no aspirador só podem ser efectuadas pelo Serviço de Assistência Técnica autorizado.
- Proteja o aspirador de intempéries e mantenha-o afastado de fontes de humidade e de calor.
- Não aplicar substâncias inflamáveis ou com álcool nos filtros (sacos de filtro, filtros de protecção do motor, filtros de saída do ar, etc.).
- O aspirador não é adequado para ser utilizado em obras de construção.  
=> A aspiração de entulho pode danificar o aparelho.
- Desligue o aparelho e retire a ficha da tomada quando não estiver a aspirar.
- No final da vida útil do aparelho deverá dar-lhe um destino adequado, a fim de poder ser eliminado de acordo com as normas em vigor.

### ! Atenção

- A tomada tem de estar protegida por um disjuntor de, no mínimo, 16 A.  
No caso de o disjuntor disparar ao ligar o aspirador, tal poderá dever-se ao facto de, no mesmo circuito eléctrico, estarem simultaneamente ligados outros electrodomésticos de potência elevada.  
Pode evitar-se que o disjuntor dispare, regulando o aparelho para o nível de potência mais baixo antes de o ligar e seleccionando só depois um nível de potência mais elevado.

## Recomendações de eliminação

### ■ Embalagem

A embalagem protege o aspirador contra danos durante o transporte. Ela é feita de materiais amigos do ambiente, sendo, por isso, reciclável. Coloque os materiais de embalagem de que já não precisa nos ecopontos

### ■ Aparelhos usados

Os aparelhos usados contêm frequentemente materiais com valor. Por isso, no final de vida útil do aparelho, entregue-o ao seu vendedor ou a um centro de reciclagem para revalorização. Informe-se sobre os métodos actuais de reciclagem junto de um vendedor ou nos serviços municipalizados.

### ■ Eliminação de filtros e sacos de filtro

Os materiais que compõem os filtros e os sacos de filtro são amigos do ambiente. Estes podem ser eliminados junto com o lixo doméstico, desde que não contenham substâncias cuja eliminação por este meio seja proibida.

## Notas sobre a etiqueta energética

No caso deste aspirador, trata-se de um aspirador de uso geral com um tubo primário.

Estes aparelhos podem ser utilizados tanto com saco para o pó, como com um recipiente do pó no compartimento do pó. Os valores indicados referem-se à utilização com saco para o pó.

Para obter a melhor eficiência energética em tapetes e soalhos rijos, utilize a escova universal comutável.

**Os cálculos têm como base o regulamento delegado (UE) n.º 665/2013 da Comissão Europeia de 3 de maio de 2013 que completa a diretiva 2010/30/UE.**

**Todos os procedimentos não especificados foram executados com base na norma EN 60312-1:2017\*.**

\*Como o teste de durabilidade do motor foi realizado com o coletor de pó vazio, a durabilidade do motor terá de ser alargada em 10%, o que corresponde a uma verificação com o coletor de pó meio cheio.

el

Παρακαλώ φυλάξτε τις οδηγίες χρήσης. Σε περίπτωση παράδοσης της ηλεκτρικής σκούπας σε τρίτους, δώστε παρακαλώ μαζί και τις οδηγίες χρήσης.

### Χρήση σύμφωνα με το σκοπό προορισού

Αυτή η συσκευή προορίζεται μόνο για την οικιακή χρήση και το οικιακό περιβάλλον. Αυτή η συσκευή προορίζεται για χρήση μέχρι ένα μέγιστο ύψος 2.000 μέτρων πάνω από την επιφάνεια της θάλασσας. Χρησιμοποιείτε την ηλεκτρική σκούπα αποκλειστικά σύμφωνα με τα στοιχεία σ' αυτές τις οδηγίες χρήσης.

**Για την αποφυγή τραυματισμών και ζημιών, δεν επιτρέπεται να χρησιμοποιηθεί η ηλεκτρική σκούπα για:**

- τη χρήση σε ανθρώπους ή ζώα.
- την απορρόφηση:
  - βλαβερών για την υγεία, κοφτερών, καυτών ή πυρακτωμένων υλικών.
  - υγρών οσίων.
  - εύφλεκτων ή εκρηκτικών υλικών και αερίων.
  - στάχτης, αιθάλης από τζάκια και κεντρικές θερμάνσεις.
  - σκόνης μελανιού από εκτυπωτές και φωτοαντιγραφικά μηχανήματα.

### Ανταλλακτικά, εξαρτήματα, σακούλες σκόνης

Τα γνήσια ανταλλακτικά μας, τα γνήσια εξαρτήματά μας και τα γνήσια ειδικά αξεσουάρ είναι όπως και οι γνήσιες σακούλες σκόνης εναρμονισμένα στις ιδιότητες και απαιτήσεις των ηλεκτρικών σκούπων μας. Εμείς σας συστήνουμε γι' αυτό να χρησιμοποιείτε αποκλειστικά τα γνήσια ανταλλακτικά μας, τα γνήσια εξαρτήματά και τα γνήσια ειδικά αξεσουάρ μας καθώς και τις γνήσιες σακούλες σκόνης της εταιρείας μας. Με αυτό τον τρόπο μπορείτε να εξασφαλίσετε μια μεγάλη διάρκεια ζωής καθώς και μια συνεχή υψηλή ποιότητα της απόδοσης καθαρισμού της ηλεκτρικής σας σκούπας.

#### ! Υπόδειξη:

- Η χρήση από μη σωστών ή κατώτερης ποιότητας ανταλλακτικών, εξαρτημάτων/ ειδικών αξεσουάρ και σακουλών σκόνης μπορεί να οδηγήσει σε ζημιές στην ηλεκτρική σας σκούπα, οι οποίες δεν καλύπτονται από την εγγύησή μας. Εφόσον αυτές οι ζημιές προκλήθηκαν από τη χρήση τέτοιων προϊόντων.

### Υποδειξεις ασφαλείας

Αυτή η ηλεκτρική σκούπα ανταποκρίνεται στους αναγνωρισμένους κανόνες της τεχνικής και στους σχετικούς κανονισμούς ασφαλείας.

- Η συσκευή μπορεί να χρησιμοποιηθεί από παιδιά από 8 χρονών και πάνω και από άτομα με μειωμένες σωματικές, αισθητήριες ή διανοητικές ικανότητες ή έλλειψη εμπειρίας και / ή γνώσεων, όταν επιτηρούνται ή έχουν ενημερωθεί σχετικά με την ασφαλή χρήση της συσκευής και έχουν κατανοήσει τους υπάρχοντες κατά τη χρήση κινδύνους.
- Τα παιδιά δεν επιτρέπεται να παίζουν με τη συσκευή.
- Ο καθαρισμός και η συντήρηση μέσω χρήστη δεν επιτρέπεται να εκτελείται από παιδιά χωρίς επιτήρηση.
- Οι πλαστικές σακούλες και οι μεμβράνες πρέπει να φυλάγονται μακριά από μικρά παιδιά και να αποσύρονται.  
=>Υπάρχει κίνδυνος ασφυξίας!

## Ενδεδειγμένη χρήση

- Συνδέστε στο ρεύμα και θέστε σε λειτουργία την ηλεκτρική σκούπα μόνο σύμφωνα με τα στοιχεία στην πινακίδα τύπου.
- Μην αναρροφάτε ποτέ χωρίς σακούλα φίλτρου ή δοχείο συλλογής της σκόνης, φίλτρο προστασίας του κινητήρα και φίλτρο εξόδου του αέρα.  
=> Η συσκευή μπορεί να υποστεί ζημιά!
- Μην αναρροφάτε ποτέ με το πέλμα και το σωλήνα αναρρόφησης κοντά στο κεφάλι.  
=> Υπάρχει κίνδυνος τραυματισμού!
- Κατά την αναρρόφηση σε σκάλες πρέπει η συσκευή να βρίσκεται πάντα κάτω από το χρήστη.
- Μη χρησιμοποιείτε το ηλεκτρικό καλώδιο και τον εύκαμπτο σωλήνα για το κράτημα ή τη μεταφορά της ηλεκτρικής σκούπας.
- Όταν το καλώδιο σύνδεσης στο δίκτυο του ρεύματος αυτής της συσκευής υποστεί ζημιά, πρέπει να αντικατασταθεί από τον κατασκευαστή ή το εξουσιοδοτημένο σέρβις πελατών ή από ένα αντίστοιχα ειδικευμένο άτομο, για την αποφυγή επικινδύνων καταστάσεων.
- Σε περίπτωση μιας διάρκειας λειτουργίας πάνω από 30 λεπτά τραβήξτε το ηλεκτρικό καλώδιο εντελώς έξω.
- Για να απουσνδέσετε τη συσκευή από το ηλεκτρικό δίκτυο, μην τραβήτε το ηλεκτρικό καλώδιο αλλά βγάλτε το φικ από την πρίζα.

- Μην τραβάτε το ηλεκτρικό καλώδιο πάνω από κοφτερές ακμές και μην το συνθλίβετε.
  - Κατά το αυτόματο τύλιγμα του καλωδίου προσέξτε, να μη χτυπήσει το φικ πάνω σε άτομα, μέρη του σώματος, ζώα ή αντικείμενα. => Οδηγήστε το ηλεκτρικό καλώδιο με τη βοήθεια του φικ.
  - Πριν από κάθε εργασία στην ηλεκτρική σκούπα τραβήξτε το φικ από την πρίζα.
  - Μη θέσετε σε λειτουργία μια χαλασμένη ηλεκτρική σκούπα. Σε περίπτωση που παρουσιαστεί μια βλάβη, τραβήξτε το φικ από την πρίζα.
  - Οι επισκευές και η αντικατάσταση των ανταλλακτικών στην ηλεκτρική σκούπα επιτρέπεται να πραγματοποιούνται μόνο από εξουσιοδοτημένο σέρβις πελατών.
  - Προστατεύετε την ηλεκτρική σκούπα από τις καιρικές επιδράσεις, την υγρασία και τις πηγές θερμότητας.
  - Μην τοποθετείτε κανένα εύφλεκτο υλικό ή υλικό που περιέχει αλκοόλη στα φίλτρα (σακούλα φίλτρου, φίλτρο προστασίας του κινητήρα, φίλτρο εξόδου του αέρα κ.λπ.).
  - Η ηλεκτρική σκούπα δεν είναι κατάλληλη για τη χρήση σε εργοτάξια. => Η αναρρόφηση μπάζων μπορεί να οδηγήσει σε ζημιά της συσκευής.
  - Απενεργοποιήστε τη συσκευή και τραβήξτε το φικ από την πρίζα, όταν δε γίνεται αναρρόφηση.
  - Καταστρέψτε αμέσως τις άχρηστες συσκευές, μετά παραδώστε τη συσκευή για μια απόσυρση σύμφωνα με τους κανονισμούς.
- ! Προσέξτε παρακαλώ**
- Η πρίζα του ρεύματος πρέπει να είναι ασφαλισμένη το ελάχιστο με μια ασφάλεια 16 Α.  
Εάν η ασφάλεια κατά την ενεργοποίηση της συσκευής «πέσει» μια φορά, μπορεί αυτό να οφείλεται στο γεγονός, ότι στο ίδιο κύκλωμα βρίσκονται συγχρόνως συνδεδεμένες και άλλες ηλεκτρικές συσκευές με υψηλή κατανάλωση ρεύματος.  
Το «πέσιμο» της ασφάλειας μπορεί να αποφευχθεί, ρυθμίζοντας πριν την ενεργοποίηση της συσκευής τη χαμηλότερη βαθμίδα ισχύος και επιλέγοντας στη συνέχεια μια υψηλότερη βαθμίδα ισχύος.

## Υποδείξεις για την απόσυρση

- **Συσκευασία**  
Η συσκευασία προστατεύει την ηλεκτρική σκούπα από ζημιά κατά τη μεταφορά. Αποτελείται από φιλικά προς το περιβάλλον υλικά και γι' αυτό είναι ανακυκλώσιμη. Παραδώστε τα υλικά συσκευασίας που δε χρειάζονται άλλο, στα σημεία συγκέντρωσης των υλικών ανακύκλωσης.
- **Παλιά συσκευή**  
Οι παλιές συσκευές περιέχουν πολλά ακόμα χρήσιμα υλικά. Γι' αυτό παραδίδετε την άχρηστη συσκευή σας σ' ένα ειδικό κατάστημα ή σ' ένα κέντρο ανακύκλωσης. Τους τρόπους απόσυρσης μπορείτε να τους πληροφορηθείτε στα ειδικά καταστήματα ή στις υπηρεσίες του δήμου σας.
- **Απόσυρση του φίλτρου και της σακούλας του φίλτρου**  
Τα φίλτρα και οι σακούλες των φίλτρων έχουν κατασκευαστεί από φιλικά προς το περιβάλλον υλικά. Εφόσον δεν περιλαμβάνουν ουσίες, που απαγορεύονται για τα οικιακά απορρίμματα, μπορούν να αποσυρθούν μαζί με τα κανονικά οικιακά απορρίμματα.



## Υποδείξεις για την ενεργειακή ετικέτα

Αυτή η ηλεκτρική σκούπα πρόκειται για μια ηλεκτρική σκούπα γενικής χρήσης με πρωτεύοντα εύκαμπτο σωλήνα.

Αυτές οι συσκευές μπορεί να λειτουργήσουν τόσο με σασκούλα σκόνης όσο και με ένα δοχείο συλλογής της σκόνης στον αντίστοιχο χώρο συλλογής της σκόνης. Οι αναγραφόμενες τιμές αναφέρονται στη χρήση με σασκούλα σκόνης.

Για την επίτευξη της καλύτερης ενεργειακής απόδοσης σε χαλί και σκληρό δάπεδο χρησιμοποιήστε το πέλμα γενικής χρήσης με δυνατότητα εναλλαγής.

**Οι υπολογισμοί βασίζονται στον κατ' εξουσιοδότηση κανονισμό (ΕΕ) αριθ. 665/2013 της Επιτροπής από 3 Μαΐου 2013 για συμπλήρωμα της οδηγίας 2010/30/ΕΕ. Όλες οι διαδικασίες, που δεν περιγράφονται ακριβώς σε αυτές τις οδηγίες, εκτελέστηκαν στη βάση του προτύπου EN 60312-1:2017\*.**

\*Επειδή η δοκιμή διάρκειας ζωής για τον κινητήρα εκτελείται με άδειο δοχείο σκόνης, πρέπει η αναφερόμενη διάρκεια ζωής του κινητήρα να έλεγχο με μισογεμάτο δοχείο σκόνης να αυξηθεί κατά 10%.

tr

Kullanma kılavuzunu lütfen itinayla saklayınız. Elektrikli süpürgeyi başka birisine verecek olursanız, lütfen kullanma kılavuzunu da veriniz.

## Amaca uygun kullanılm

Bu cihaz sadece evde ve ev ortamında kullanılmak için tasarlanmıştır. Bu cihaz, deniz seviyesinden en fazla 2000 metre yükseklikte kullanılmak üzere tasarlanmıştır. Bu elektrikli süpürge sadece bu kullanma kılavuzunda verilen bilgilere göre kullanılmalıdır.

## Yaralanmaları ve hasarları önlemek için elektrikli süpürge şunlar için kullanılmamalıdır:

- İnsanların veya hayvanların temizlenmesi.
- Aşağıdaki cisim, madde veya pisliklerin emilerek temizlenmesi:
  - Sağlığa zararlı, keskin kenarlı, sıcak veya kızdırılmış maddeler.
  - Nemli veya ıslak maddeler.
  - Kolay tutuşabilen veya patlayıcı maddeler ve gazlar.
  - Çini sobalardaki kül, is ve merkezi ısıtma sistemleri.
  - Yazıcılardan veya fotokopi makinelerinden çıkan toner tozu.

## Yedek parçalar, aksesuarlar, toz torbası

Orijinal yedek parçalarımız, orijinal aksesuarlarımız, özel aksesuarlarımız ve orijinal toz torbalarımız kendi elektrik süpürgelerimizin özelliklerine ve gereksinimlerine uygun olarak üretilmiştir. Bu nedenle sadece orijinal yedek parçalarımızı, orijinal aksesuarlarımızı ve özel aksesuarlarımızı ve orijinal toz torbalarımızı kullanmanızı tavsiye ederiz. Böylece hem ürününüzün çalışma ömrünü uzatır hem de elektrik süpürgeinizin temizleme gücünün sürekli aynı yüksek kalitede kalmasını garantileyebilirsiniz.

### ⚠ Uyarı:

- Tam olarak uygun olmayan veya daha düşük kaliteli yedek parçaların, aksesuarların / özel aksesuarların ve toz torbalarının kullanılması elektrik süpürgeinizde, bu türden ürünlerin kullanılması nedeniyle oluşan hasarlar söz konusu olduğunda garanti kapsamımıza girmeyecek hasarlara neden olabilir.

## Güvenlik bilgileri

Bu elektrikli süpürge, geçerli teknik kurallara ve bilinen güvenlik yönetmeliklerine uygundur.

- Bu cihaz 8 yaşın altındaki çocuklar ve fiziksel, algısal veya mental yeteneklerinde eksiklikler olan veya tecrübe ve/veya bilgi eksikliği bulunan kişiler tarafından ancak, gözetim altında olmaları veya cihazın güvenli kullanımı hakkında bilgi sahibi olmaları veya olası tehlikeleri bilmeleri durumunda kullanılabilir.
- Çocukların cihaz ile oynamalarına izin verilmemelidir.
- Temizlik ve kullanıcı bakımı işlemleri gözetim altında olmayan çocuklar tarafından yürütülmemelidir.
- Plastik torbalar ve folyolar küçük çocukların ulaşamayacağı yerlerde saklanmalı ve imha edilmelidir.  
=>Boğulma tehlikesi söz konusudur!

## Usulüne uygun kullanım

- Elektrikli süpürge sadece tip etiketine uygun olarak bağlanmalı ve çalıştırılmalıdır.
- Filtre torbası veya toz haznesi, motor koruması ve dışarı üfleme filtresi olmadan asla süpürmeyiniz.  
=> Cihaz zarar görülebilir!
- Asla süpürge ağzıyla veya borusuyla insanların kafalarının yakınında kullanmayınız.  
=> Yaralanma tehlikesi söz konusudur!
- Merdivenlerdeki kullanım sırasında cihaz her zaman kullanıcıdan daha aşağıda bulunmalıdır.
- Şebeke bağlantı kablosu ve hortum, elektrikli süpürge için kullanılmamalıdır.
- Bu cihazın elektrik bağlantı hattı zarar görmüşse herhangi bir tehlikeyi önlemek için hatlar bayi, müşteri hizmetleri veya aynı niteliğe sahip başka biri tarafından değiştirilmelidir.
- 30 dakikadan uzun çalışma sürelerinden sonra elektrik bağlantı kablosunu tamamen çekiniz.
- Cihazı şebekeden ayırmak için bağlantı kablosundan değil, aksine soketten çekilmelidir.
- Şebeke bağlantı kablosu keskin kenarlar üzerinden geçirilmemeli ve kıvrılmamalıdır.

- Elektrik fişinin otomatik kablo çekme sırasında insanlara, insanların vücuduna, hayvanlara veya nesnelere hızla çarpmamasına dikkat ediniz.  
=> Elektrik bağlantı kablosunu fiş yardımıyla hareket ettiriniz.
  - Elektrikli süpürge yapacağınız tüm çalışmalardan önce fişi çekiniz.
  - Hasar görmüş elektrikli süpürge çalıştırılmamalıdır. Bir arıza söz konusu olduğu zaman, elektrik fişini prizden çekip çıkarınız.
  - Tehlikeli durumlara engellemek için elektrikli süpürgedeki oranın ve yedek parça değişim işlemleri sadece yetkili müşteri hizmetleri tarafından yürütülmelidir.
  - Elektrikli süpürge hava şartlarından, nemden ve sıcaklıktan korunmalıdır.
  - Yanıcı ve alkol içeren maddeler filtre üzerine (filtre torbası, motor koruma filtresi, dışarı üfleme filtresi vb.) uygulanmamalıdır.
  - Elektrikli süpürge inşaat işlerinde kullanım için uygun değildir.  
=> İnşaat artıklarının emilmesi cihazın zarar görmesine neden olabilir.
  - Emiş yapılmayacağı zaman cihazı kapatınız ve fişini çekiniz.
  - Eski cihazlar derhal kullanım dışı tutulmalı, daha sonra cihaz usulüne uygun bir şekilde imha edilmelidir.
- ⚠ Lütfen dikkat**
- Şebeke soketi en az 16A'lık bir sigorta ile emniyete alınmış olmalıdır.  
Eğer cihaz çalıştırıldığında sigorta atacak olursa, bunun sebebi, cihaz ile birlikte yüksek elektrik bağlantı değerine sahip başka elektrikli cihazların da aynı anda elektrik devresinde bağlı ve devrede olması olabilir.  
Cihazın açılmasından önce en düşük güç kademesini ayarlamanız ve daha sonra daha yüksek bir güç kademesini seçmeniz durumunda, sigortanın devreye sokulması engellenebilir.

## İmha etmeye ilişkin uyarılar

- **Ambalaj**  
Ambalaj, elektrikli süpürgeyi nakliyat esnasında zarar görmeye karşı korur. Ambalaj çevreye zarar vermeyen malzemelerden ibarettir ve bu nedenle tekrar geri kazanılabilir. Almanya'da artık kullanılmayan ambalaj malzemelerini, »Grüner Punkt« adını taşıyan yeniden değerlendirme sisteminin toplama merkezlerine gönderiniz. Kendi ülkenizde bu cins merkezler varsa, ambalaj malzemelerinizi bu merkezlere göndermenizi tavsiye ederiz.
- **Eski cihaz**  
Eski cihazlar birçok değerli malzemeler ihtiva eder. Bu nedenle, Almanya'da eski cihazınız tekrar değerlendirilmesi için yetkili satıcıya veya bir geri kazanma veya dönüşüm merkezine verilir. Güncel giderme yöntemleri hakkında bilgi almak için lütfen yetkili satıcınıza veya oturduğunuz bölge belediyesine başvurunuz.
- **Filtrenin ve filtre torbasının imha edilmesi**  
Filtre ve filtre torbası çevreye zarar vermeyen malzemelerden üretilmiştir. Ev çöpleri için yasaklanmış maddeler içermediği sürece, normal ev çöpleri ile birlikte imha edilebilir.

## Enerji etiketine ilişkin uyarılar

Bu elektrik süpürgesi, birincil hortumlu üniversal elektirik süpürgesidir.

Bu cihazlar hem toz torbasiyla hem de toz bölme-sindeki bir toz kutusuyla çalıştırılabilir. Belirtilen değerler, toz torbası kullanımı temel alınarak hesaplanmıştır.

Halılarda ve sert zeminlerde en yüksek enerji verimliliğine sahip olmak için lütfen değiştirilebilir genel ağız kullanınız.

**İlgili hesaplama değerleri aşağıdaki hususları temel almaktadır: Talep düzenlemesi (AB) No. 665/2013 3. Mayıs 2013 2010/30/EU direktifi eki. Bu talimat içerisinde ayrıntılı şekilde açıklanmayan tüm prosedürler EN 60312-1:2017\* standardı temelinde yürütüldü.**

\*Motora yönelik kullanım ömrü testi boş toz haznesi ile yapıldığından belirtilen motor kullanım ömrü, toz haznesi yarım dolu kontrol için %10 oranında arttırılmadığıdır.

Elektrik süpürgeyi daha verimli kullanabilmeniz için dikkat etmeniz gereken hususlar:

- Bu cihazlar ev tipi kullanıma uygundur, endüstriyel (sanaayi tipi) kullanıma uygun değildir.
- Süpürülecek yerin tipine göre motor gücünü ayarlayınız.
- Elektrikli süpürge için her zaman orijinal yedek parça, aksesuar veya özel aksesuarları kullanınız.
- Eğer, cihazınız toz torbali ise; Mutlaka orijinal toz torbası kullanınız. (Filtre değişim göstergesinden toz torbasının doluluk oranı görülebilir. Bu durumda toz torbası yenisi ile değiştirilmelidir.
- Cihazınız toz hazneli ise; Optimum temizlik sonuçları için güç ayar düğmesini maksimuma getiriniz. Sadece çok hassas malzemelerde gücü daha az ayarlamamız önerilir. (Her kullanım sonrasında bu hazne ve filtrelerinin temizlenmesi gerekir.)
- Elektrikli süpürgeyi sadece tip (etiket) levhasındaki gibi takın ve kullanın.
- Cihazı dikey konumdayken çalıştırmayınız.

pl

Instrukcję użytkowania należy zachować. W przypadku przekazania odkurzacza innej osobie należy dołączyć instrukcję obsługi.

## Użytkowanie zgodne z przeznaczeniem

Urządzenie jest przeznaczone wyłącznie do użytku w gospodarstwie domowym i podobnych otoczeniach. Urządzenie jest przeznaczone do użytkowania na maksymalnej wysokości 2000 metrów nad poziomem morza. Odkurzacze należy używać wyłącznie zgodnie ze wskazówkami zawartymi w niniejszej instrukcji obsługi.

**Abu yknıkac uszkodzeń urzadzania lub skaleczeń, odkurzacza nie nalezy uzywac do:**

- odkurzania ludzi i zwierząt,
- zasysania:
  - substancji szkodliwych dla zdrowia, o ostrych krawędziach, gorących lub żarzących się,
  - substancji wilgotnych lub płynnych,
  - łatwopalnych lub wybuchowych materiałów i gazów,
  - popiołu, sadzy z pieców kaflowych i instalacji centralnego ogrzewania,
  - pyłu tonerowego z drukarek i kopiarek.

## Części zamienne, wyposażenie dodatkowe, worki na pył

Nasze oryginalne części zamienne, wyposażenie dodatkowe i wyposażenie specjalne, jak również oryginalne worki na pył zostały zaprojektowane specjalnie z myślą o korzystaniu z naszych odkurzaczy i są dostosowane do ich funkcji oraz wymagań. W związku z tym zalecamy używanie wyłącznie oryginalnych części zamiennych, elementów wyposażenia dodatkowego, wyposażenia specjalnego oraz oryginalnych worków na pył. Tylko w ten sposób możemy zagwarantować zarówno długi okres użytkowania odkurzacza, jak i niezmiennie wysoką skuteczność czyszczenia.

### ! Wskazówka:

- Stosowanie niedopasowanych lub odznaczających się niższą jakością części zamiennych, elementów wyposażenia dodatkowego/specjalnego oraz worków na pył może spowodować uszkodzenie odkurzacza, które nie jest objęte naszą gwarancją, jeżeli przyczyną uszkodzenia było właśnie używanie tego typu produktów.

## Wskazówki dotyczące bezpieczeństwa

Odkurzacze spełnia wymagania techniki oraz przepisy bezpieczeństwa.

- Urządzenie mogą obsługiwać dzieci w wieku powyżej 8

lat oraz osoby z ograniczonymi zdolnościami fizycznymi, sensorycznymi lub umysłowymi, a także osoby nie posiadające wystarczającego doświadczenia i/lub wiedzy, jeśli pozostają pod nadzorem lub zostały pouczone, jak bezpiecznie obsługiwać urządzenie i są świadome związanego z tym niebezpieczeństwa.

- Dzieci nie mogą bawić się urządzeniem.
- Czyszczenie i czynności konserwacyjne nie mogą być wykonywane przez dzieci bez nadzoru dorosłych.
- Opakowania foliowe należy przechowywać w miejscu niedostępnym dla małych dzieci lub wyrzucić.  
=> Istnieje niebezpieczeństwo uduszenia!

## Odowiednie użytkowanie

- Odkurzacza należy podłączać i uruchamiać wyłącznie zgodnie z informacjami zawartymi na tabliczce znamionowej.
- Nigdy nie odkurzać bez worka lub pojemnika na kurz filtra zabezpieczającego silnik oraz filtra wylotu powietrza.  
=> Może to spowodować uszkodzenie urządzenia!
- W żadnym wypadku nie odkurzać szczotką ani dyszą w pobliżu głowy.  
=> Istnieje niebezpieczeństwo obrażeń ciała!
- Podczas odkurzania schodów urządzenie musi znajdować się niżej niż użytkownik.
- Nie używać przewodu zasilającego ani węża do przenoszenia/transportowania odkurzacza.
- Jeśli przewód zasilający urządzenia zostanie uszkodzony, musi zostać wymieniony przez producenta lub serwis producenta lub inną osobę z podobnymi kwalifikacjami, aby uniknąć zagrożeń.
- W przypadku użytkowania urządzenia dłużej niż przez 30 minut należy całkowicie wyciągnąć przewód zasilający.
- W celu odłączenia urządzenia od sieci ciągnąć za wtyczkę, a nie za przewód zasilający.
- Przewodu zasilającego nie wolno prowadzić po ostrych krawędziach ani zaciskać.

- Należy uważać, aby podczas automatycznego zwijania przewodu wtyczka nie obijała się o znajdujące się w pobliżu osoby, części ciała, zwierzęta lub przedmioty.  
=> Kontrolować przewód zasilający, trzymając za wtyczkę.
- Przed przystąpieniem do prac związanych z naprawą lub konserwacją odkurzacza należy wyciągnąć wtyczkę z gniazda sieciowego.
- Nie włączać uszkodzonego odkurzacza. W przypadku zakłócenia w pracy urządzenia należy wyciągnąć wtyczkę z gniazda sieciowego.
- W celu uniknięcia zagrożeń, naprawa urządzenia oraz wymiana części w odkurzaczu mogą być wykonywane wyłącznie przez autoryzowany serwis.
- Odkurzacza należy chronić przed wpływem czynników atmosferycznych, wilgocią i źródłami ciepła.
- Unikaj kontaktu filtrów (worka na kurz filtr zabezpieczający silnik, filtr wylotu powietrza itp.) z materiałami łatwopalnymi oraz zawierającymi alkohol.
- Odkurzacza nie nadaje się do stosowania na placach budowy.  
=> Odsysanie gruzu budowlanego może prowadzić do uszkodzenia urządzenia.
- Gdy odkurzacza nie jest używany, wyłączyć urządzenie i wyjąć wtyczkę z gniazda.
- Stare urządzenie powinno zostać zabezpieczone przed ponownym użyciem, a następnie odpowiednio zutylizowane zgodnie z obowiązującymi przepisami.
- ! **Uwaga**
- Gniazdo sieci energetycznej musi być zabezpieczone bezpiecznikiem o mocy co najmniej 16 A. Jeżeli w momencie włączania urządzenia zadziała bezpiecznik, może to być spowodowane tym, że równocześnie inne urządzenia elektryczne o większej mocy przyłączoniewej podłączone są do tego samego obwodu prądowego. Zadziałania bezpiecznika można uniknąć, ustawiając najniższy stopień mocy przed włączeniem urządzenia i wybierając wyższy stopień dopiero po jego włączeniu.

## Wskazówki dotyczące utylizacji

- **Opakowanie**  
Opakowanie chroni odkurzacza przed uszkodzeniem podczas transportu. Składa się ono z materiałów bezpiecznych dla środowiska naturalnego i z tego względu nadaje się do odzysku surowców wtórnych. Niepotrzebne materiały opakowaniowe należy oddać do punktów zbiórki surowców wtórnych.
- **Stare urządzenia**  
Stare urządzenia często zawierają pełnowartościowe materiały. Z tego względu wystużone urządzenie należy oddawać dostawcy względnie do centrum odzysku surowców wtórnych do ponownego wykorzystania. Informację na temat aktualnie obowiązujących sposobów utylizacji można uzyskać w wyspecjalizowanym sklepie lub w urzędzie gminy.

#### ■ Utylizacja filtrów i worków filtrujących

Filtry i worki filtrujące wykonane są z materiałów przyjaznych dla środowiska. Jeśli nie zawierają substancji szkodliwych lub niedozwolonych, można je wyrzucić z odpadami komunalnymi.

### Informacje dotyczące etykiety energetycznej

Niniejszy odkurzacz jest odkurzaczem uniwersalnym z węzłem głównym.

Urządzenia te mogą być użytkowane zarówno z workiem na pył, jak i z pojemnikiem na kurz w komorze pyłowej. Deklarowane wartości dotyczą eksploatacji z workiem na pył. W celu uzyskania maksymalnej efektywności energetycznej na dywanach i twardych podłogach zalecane jest używanie przełączalnej szczotki uniwersalnej. **Obliczenia zostały dokonane zgodnie z Rozporządzeniem Delegowanym (UE) Nr 665/2013 wydanym przez Komisję w dniu 3 maja 2013, które stanowi uzupełnienie dyrektywy 2010/30/UE.**

**Wszystkie procedury, które nie są dokładnie opisane w niniejszej instrukcji, zostały wykonane w oparciu o normę DIN EN 60312-1:2017\*.**

\*W przypadku badania okresu eksploatacji silnika przy opróżnionym pojemniku na kurz zdefiniowaną wartość należy zwiększyć o 10% podanego okresu eksploatacji silnika, który przyjęto do badania przy wypełnionym do połowy pojemniku na kurz.

hu

Kérjük, őrizze meg a használati utasítást. A porszívó továbbadásakor adja oda a használati utasítást is.

### Rendeltetésszerű használat

Ez a készülék csak háztartásban vagy ház körül való alkalmazásra készült. Ezt a készüléket legfeljebb 2000 méter tengerszint feletti magasságig való használatra tervezték. A porszívót kizárólag a használati utasítás előírásainak megfelelően használja.

#### Sérülések és károk elkerülése érdekében a porszívó nem használható a következő célokra:

- emberek vagy állatok leporosztatására
- a következők felszívására:
  - egészségre ártalmas, éles szélű, forró vagy forrásban lévő anyagok.
  - nedves vagy folyékony anyagok
  - gyúlékony vagy robbanékony anyagok és gázok.
  - hamu, korom cserépkályhából és központifűtésberendezésekből
  - nyomtatók és fénymásolók toneréből származó por.

### Pótalkatrészek, tartozékok, porzsákok

Eredeti pótalkatrészeinket, eredeti tartozékainkat és eredeti kiegészítő tartozékainkat csakúgy, mint eredeti porzsájkainkat porszívónk tulajdonságaihoz és követelményeihez tervezték. Ezért javasoljuk, hogy kizárólag eredeti pótalkatrészeket, eredeti tartozékokat, eredeti kiegészítő tartozékokat, valamint eredeti porzsákokat használjon. Így módon biztosíthatja porszívója hosszú élettartamát és a tartósan magas minőségű tisztítást.

#### ! Megjegyzés:

- Nem megfelelő méretű vagy rosszabb minőségű pótalkatrészek, tartozékok/kiegészítő tartozékok és porzsákok használata károsíthatja a porszívót. Az ezen termékek használatából fakadó károkra a garancia nem vonatkozik.

### Biztonsági útmutató

Ez a porszívó megfelel a technika mai állása szerint elfogadott szabályoknak és az ide vonatkozó biztonsági előírásoknak.

- A készüléket 8 év feletti gyerekek és csökkent fizikai, érzékszervi vagy szellemi képességű, ill. tapasztalatlan személyek csak felügyelet mellett használhatják, illetve akkor, ha megtanulták a készülék biztonságos használa-



tát és megértették az ebből eredő veszélyeket.

- Soha ne engedjen gyerekeket a készülékkel játszani.
- A tisztítást és a felhasználói karbantartást soha nem végezhetik gyerekek felügyelet nélkül.
- A műanyag zacskók és fóliák kisgyermekektől távol tartandók és ártalmatlanításuk szükséges.  
=>Fulladásveszély!

## Megfelelő használat

- A porszívót csakis a típustábla szerint csatlakoztassa és helyezze üzembe.
- Soha ne használja porzsák, ill. portartály, motorvédő szűrő és kifúvószűrő nélkül.  
=> A készülék károsodhat!
- Soha ne tartsa a szívófejet és a csövet a fej közelében porszívózás közben.  
=> Sérülésveszély!
- Lépcső porszívózásánál a készüléket a lépcsőn a munkát végző személyhez képest lejjebb kell elhelyezni.
- Ne húzza / szállítsa a porszívót a hálózati csatlakozókábelnél és a tömlőnél fogva.
- Ha a készülék hálózati csatlakozóvezetéke megsérül, a veszélyek elkerülése érdekében csak a gyártó, a vevőszolgálat vagy egy hasonlóan képzett személy cserélheti ki.
- Ha a működtetési idő meghaladja a 30 percet, a hálózati csatlakozókábelt teljesen húzza ki.
- Ne a csatlakozókábelnél, hanem a csatlakozó dugónál fogva húzza ki a készüléket a hálózatból.
- A hálózati csatlakozókábelt ne húzza át éles peremeken és ne törje meg.
- Ügyeljen arra, hogy az automatikus kábel-visszacsévelésnél a hálózati csatlakozódugó ne hogy személyeknek, testrészeknek, állatoknak vagy tárgyakkal ütdődjön.  
=> A hálózati csatlakozókábelt a csatlakozódugónál fogva vezesse.
- Mielőtt bármilyen munkát elvégezne a porszívón, húzza ki a hálózati csatlakozódugót.
- Sérült porszívót ne helyezzen üzembe. Zavar esetén húzza ki a hálózati csatlakozódugót.
- A veszélyek elkerülése érdekében a porszívón csak erre felhatalmazott vevőszolgálat végezhet javításokat és alkatrészcsereét.
- Óvja a porszívót az időjárás hatásaitól, nedvességtől és hőforrásoktól.
- Ne tegyen éghető vagy alkoholtartalmú anyagokat a szűrőre (porzsák, motorvédőszűrő, kifúvószűrő stb.).

- A porszívó nem alkalmas építkezéseken való alkalmazásra.  
=> Az építési törmelék felszívása a készülék sérüléséhez vezethet.
- Kapcsolja ki a készüléket és húzza ki a hálózati csatlakozódugót, ha nem porszívózik.
- A kiselejtezett készüléket azonnal tegye használhatatlanná, ezután végezze el szakszerű ártalmatlanítását.

## ! Kérjük, vegye figyelembe az alábbiakat

- A hálózati csatlakozóaljzatot legalább 16 A-es biztosítéknak kell védenie.  
Ha a biztosíték a készülék bekapcsolásakor egyszer kioldana, annak az lehet az oka, hogy egyidejűleg más nagy áramfelvételű elektromos készülék is ugyanarra az áramkörre lett csatlakoztatva.  
A biztosíték kioldása elkerülhető, ha a készüléket bekapcsolás előtt a legalacsonyabb teljesítményfokozatra állítja, majd működés közben kapcsolja fokozatosan magasabb teljesítményfokozatra.

## Környezetvédelmi tudnivalók

### ■ Csomagolás

A csomagolás védi a porszívót a szállítás során keletkező sérülésektől. A csomagolás környezetbarát anyagokból készült, és ezért újrafeldolgozásra alkalmas. A továbbiakban már nem szükséges csomagolóanyagot helyezni el a szelektív gyűjtőhelyek megfelelő tárolóiban.

### ■ Régi készülék

A régi készülék még sok értékes anyagot tartalmaz. Ezért kiselejtezett készülékét adja le újrahasznosításra kereskedőjénél vagy egy MÉH-telepen. Az aktuális ártalmatlanítási lehetőségekről érdeklődjön kereskedőjénél vagy a helyi önkormányzatnál.

### ■ A szűrő és a porzsák ártalmatlanítása

A szűrő és a porzsák környezetet nem károsító anyagokból készültek. Amennyiben nem tartalmaznak olyan anyagokat, melyeket tilos a háztartási hulladékba helyezni, a szokásos háztartási hulladékkal együtt ártalmatlaníthatja.

## Tudnivalók az energiacímkéhez

Ez a porszívó egy általános rendeltetésű porszívó levehető tömlővel.

Ezek a készülékek porzsákkal és portartállyal is üzemeltethetők. A megadott értékek porzsák használatára vonatkoznak.

Szönyeg és kemény padló esetén az optimális energiahatékonyság eléréséhez használja az átkapcsolható univerzális szívófejet.

**A számítások a 2010/30/EU irányelv kiegészítéséről szóló, 2013. május 3-i 665/2013/EU felhatalmazáson alapuló bizottsági rendeleten alapulnak. A jelen használati utasításban pontosabban nem ismertetett összes eljárás elvégzése a DIN EN 60312-1:2017\* alapján történt.**

\*Ha a motor élettartamának ellenőrzését üres portartállyal végzik, akkor a megadott értéket a motor élettartamának félig teli portartállyal vizsgált értékéhez képest 10%-kal meg kell növelni.

Пайдалану нұсқаулықтарын сақтап қойыңыз.  
Шаңсорғышты басқа адамға бергенде пайдалану нұсқаулығын да беріңіз.

## Тиісті пайдалану

Бұл құрылғы тек жеке үйде пайдалануға арналған. Бұл құрылғы теңіз деңгейінен максималды 2000 метрге дейін болған биіктікте пайдалануға арналған.  
Шаңсорғышты тек осы пайдалану нұсқаулығындағы деректер бойынша пайдаланыңыз.

**Жарақаттанулар мен зияндардың алды алу үшін, шаңсорғышты төмендегілер үшін пайдалану мүмкін емес:**

- адамдар мен хайуандарды шаңсору.
- төмендегілерді шаңсору:
  - денсаулыққа зиянды, өткір қырлы, ыстық және қызыл тұрған заттектерді.
  - ылғалды немесе сұйық заттектерді.
  - оңай жанып кететін немесе жарылып кететін заттектер мен газдар.
  - Плиткалық пештердің және орталық жылыту жүйелерінен күл, күйе.
  - Басып шығару мен көшіруден тонер шаңы.

## Қосалқы бөлшектер, керек-жарақтар, шаң қабы

Біздің түпнұсқалық қосалқы бөлшектеріміз, біздің түпнұсқалық керек-жарақтарымыз пен арнайы керек-жарақтар біздің түпнұсқалық шаң қабы сияқты біздің шаңсорғыш сипаттары мен талаптарына сәйкестендірілген. Біз тек біздің түпнұсқалық қосалқы бөлшектерімізді, біздің түпнұсқалық керек-жарақтарымызды және арнайы керек-жарақтарымызды және біздің түпнұсқалық шаңсорғышты пайдалануды ұсынамыз. Осы жолмен шаңсорғышыңыздың ұзақ уақыт жұмыс істеуін және жуу жұмысының жоғары сапасын қамтамасыз ету мүмкін.

### ! Нұсқау:

Дәл дұрыс болмаған немесе сапасы төмен қосалқы бөлшектерді, керек-жарақтарды / арнайы керек-жарақтарды және шаң қаптарын пайдалану шаңсорғыш зақымдауына алып келуі мүмкін, олар біздің кепілдігіміз арқылы қаптанбайды, егер ол зияндар осы өнімдерді пайдалану себебінен пайда болған болса.

## Қауіпсіздік нұсқалары

Осы шаңсорғыш техника танылған қағидаларына және дәл қауіпсіздік қағидаларына сай.

- Бұл құрылғыны жасы 8-дегі және одан үлкен балалардың, сонымен қатар қозғалу, сезу және ойлану мүмкіндіктері шектелген және/немесе жеткілікті білімі жоқ тұлғалардың пайдалануына тек оларды біреу қадағалаған жағдайда немесе осы құрылғыны қауіпсіз пайдалану нұсқауларымен таныс болса және дұрыс пайдаланбау салдарынан қандай қауіптердің орын алатынын түсінетін болса ғана пайдалануларына болады.
- Балаларға осы бұйыммен ойнауға рұқсат етпеңіз.
- Балаларға ересектердің қадағалауынсыз тазалау және алдын алу қызметі үшін орындалатын әрекеттерді орындауға рұқсат етпеңіз.
- Пластик қаптар мен пленкаларды балалар қолы жетпейтін жайда сақтаңыз және қоқысқа тастаңыз.  
=> Тұншығу қаупі бар!

## Тиісті ретте пайдалану

- Шаңсорғышты тек зауыттық тақтайша бойынша қосып іске қосыңыз.
- Ешқашан шаң қабы немесе контейнерсіз моторды қорғау немесе үрлеу сүзгісін шаңсормаңыз.  
=> Кір жуғыш машина бұзылып кетуі мүмкін!
- Ешқашан басы алдында форсунка мен құбырды шаңсормаңыз.  
=> Жарақат алу қаупі бар!
- Сатыларда шаңсорғанда құрылығы әрдайым пайдаланушы астында тұруы керек.

- Желіге қосу кабелі мен шлангты шаңсорғышты тасу / тасымалдау үшін пайдаланбаңыз. Осы бұйымның желі кабелі бұзылып зақымданған күйде болса, қауіптердің пайда болуын болдырмау үшін, оның шығарушы немесе техникалық қызмет көрсету орталығының маманы арқылы, немесе осыларға ұқсас арнайы білімі бар адам тарабынан ауыстырылуы қажет.
- Жұмыс әдісі 30 минуттан ұзақ болса, желіге қосу кабелін толығымен тартып алыңыз.
- Қосу кабеліне емес, розеткадан тартып құрылғыны желіден ажыратыңыз.
- Желіге қосу кабелін өткір қырлардан тартпаңыз және басып қоймаңыз.
- Желі ашасы кабель автоматты тартылмаса адамдар, дене мүшелері, хайуандар немесе заттар менен тартылып кетпеуіне көз жеткізіңіз.  
=> Желіге қосу кабелін аша көмегімен апарыңыз.
- Шаңсорғышта өткізілетін жұмыстардың барлығын өткізу алдынан желі айырын шығарып алыңыз.
- Зақымдалған шаңсорғышты іске қоспаңыз. Ақаулық пайда болса ашаны тартып қойыңыз.
- Қауіптердің алдын алу үшін шаңсорғышты тек өкілетті қызмет көрсету орталығы ғана жөндеуі немесе бөлшектерін ауыстыруы керек.
- Шаңсорғышты ауа райы өсерінен, ылғалдықтан және жылу көздерінен қорғаңыз.
- Жанатын немесе құрамында алкоголь бар заттектерді сүзгіге пайдаланбаңыз (шаң қабы, моторды қорғау сүзгісі, үрлеу сүзгісі т.б.).
- Шаңсорғышты құрылыста пайдалану мүмкін емес.  
=> Құрылыс қоқыстарын сору құрылғы зақымдануына алып келуі мүмкін.
- Егер шаңсормасаңыз тоңазытқышты өшіріп ашаны розеткадан шығарыңыз.
- Ескірген құрылғыларды пайдаланып болмайтын қылығыңыз, сосын құрылғыны тиісті ретте кәдеге жаратуға апарыңыз.

### ! Ескеріңіз

- Желі розеткасында кемінде 16А сақтандырғышы боулы тиіс.  
Егер сақтандырғыш құрылғы қосылғанда істеп қалса, онда бұл басқа электр құрылғылар да бірдей тоқ желісіне жоғары қосу мәнімен қосылған себебінен болуы мүмкін.  
Сақтандырғыш істеп қалуын құрылғыны қосудан алдын ең төменгі басқышқа реттеп сосын ғана жоғарырақ қуат басқышына өтіңіз.

## Кәдеге жарату бойынша нұсқаулар

### ■ Орама

Қаптама шаңсорғышты тасымалдауда зақымданудан сақтайды. Ол қоршаған ортаға зиян келтірмейтін материалдардан жасалған сол үшін оны кәдеге жарату мүмкін. Керегі жоқ орам материалдарын »Grüner Punkt« кәдеге жарату жүйесінің жинау жайларына апарыңыз.

### ■ Ескірген құрылғылар

Ескі құрылғылар ішінде әлі де жоғары мәндік заттектер бар. Сол үшін ескі құрылғыны сатушыға немесе кәдеге жарату орталығына беріңіз. Ағымдық кәдеге жарату жолдары туралы ақпаратты сатушыдан немесе қоғамдық ұйымнан сұраңыз.

### ■ Сүзгі мен шаң қабын кәдеге жарату

Сүзгі мен шаң қабы қоршаған ортаға зиян келтірмейтін материалдардан жасалған. Егер онда ұй қоқысы үшін тыйым салынған заттектер жоқ болса, оны қалыпты үй қоқысына тастау мүмкін.

## Энергия этикеткасы туралы ескертпе

Осы шаңсорғыш әмбебап шаңсорғыш алғашқы шлангпен болады.

Бұл құрылғыларды шаң бөлімшесінде я шаң қабы я шаң құтысымен пайдалану мүмкін. Жазылған мәндер шаң қабы салынған құрылғыға негізделеді. Кілем немесе қатты еденде ең жоғары тиімділікке жету үшін ауыспалы әмбебап саптаманы пайдаланыңыз.

**Есептер комиссияның (ЕО) №. 665/2013 3. Mai 2013 жарнамасына 2010/30/EU директивасына қосалқы болғанға негізделген. Осы нұсқауда дәл сипатталмаған әдістер DIN EN 60312-1:2017\* негізінде орындалған.**

\*Егер мотор жұмыс істеу мерзімін тексеру бос шаң ыдысымен орындалатын болса, реттелетін мәнді мотор жұмыс істеу мерзімін жартылай толы шаң ыдысымен тексеру үшін берілген мәннен 10% жоғары реттеу керек.

Сохраните инструкцию по эксплуатации. При передаче пылесоса новому владельцу не забудьте передать также инструкцию по эксплуатации.

## Указания по использованию

Этот прибор предназначен только для домашнего использования и в бытовых условиях. Данный прибор предназначен для использования на высоте не более 2000 м над уровнем моря.

**Во избежание травм и повреждений пылесос нельзя использовать для :**

- чистки людей и животных;
- всасывания:
  - вредных для здоровья веществ, острых, горячих или раскалённых предметов;
  - мокрых предметов и жидкостей;
  - легковоспламеняющихся или взрывчатых веществ и газов;
  - пепла, сажи из кафельных печей и систем центрального отопления;
  - тонера из принтеров или копировальных аппаратов.

## Запасные части, принадлежности, мешки для пыли

Наши оригинальные запасные части и принадлежности, а также оригинальные дополнительные принадлежности, как и оригинальные мешки для пыли, оптимально подходят к свойствам и требованиям наших пылесосов. Поэтому мы рекомендуем вам использовать исключительно оригинальные запасные части и принадлежности, а также лишь оригинальные дополнительные принадлежности и мешки для пыли. Только таким образом обеспечивается долгий срок службы и гарантируется высокий результат уборки с помощью вашего пылесоса.

### ! Указание:

- использование неподходящих или некачественных запасных частей, принадлежностей/дополнительных принадлежностей или мешков для пыли может вызвать повреждение пылесоса. Наша гарантия не распространяется на устранение повреждений, вызванных использованием подобных изделий.

## Правила техники безопасности

Данный пылесос соответствует общепризнанным техническим требованиям и специальным правилам техники безопасности.

- Использование пылесоса детьми старше 8 лет и лицами с ограниченными физическими или умственными способностями, а также лицами, не имеющими опыта обращения с подобным оборудованием, допускается только под присмотром или после инструктажа по безопасному использованию прибора и осознания данными лицами опасностей, связанных с его эксплуатацией.
- Детям запрещено играть с прибором.
- Чистка и уход не должны производиться детьми без присмотра.
- Пластиковые мешки и полимерную плёнку храните и утилизируйте в недоступном для детей месте.  
=> Опасность удушья!

## Правильное использование

- Подключение к электросети и включение пылесоса должно производиться только с учётом данных типовой таблички.
- Никогда не используйте пылесос без сменного пылесборника либо контейнера для сбора пыли, моторного и выпускного фильтров.  
=> Пылесос может быть повреждён!
- Не подносите всасывающую насадку и трубку к голове. => Это может привести к травме!
- При уборке лестницы пылесос всегда должен находиться ниже пользователя.
- Не используйте сетевой кабель и шланг для переноски /транспортировки пылесоса.
- Во избежание опасности замена поврежденного сетевого кабеля данного прибора может быть выполнена только производителем или авторизованной им сервисной службой либо лицом, имеющим аналогичную квалификацию.

- При продолжительности эксплуатации более 30 минут сетевой кабель необходимо полностью вытянуть.
- При отсоединении прибора от электросети всегда беритесь рукой за вилку, а не за сетевой кабель.
- Следите за тем, чтобы сетевой кабель не был зажат и не попадал на острые края предметов.
- Перед автоматическим сматыванием сетевого кабеля убедитесь в том, что его штекер не цепляется за людей, части тела, животных или другие объекты.  
=> Отсоедините сетевой кабель от электросети, потянув за штекер.
- Не пользуйтесь неисправным пылесосом. При возникновении неисправности вынимайте вилку из розетки.
- Во избежание опасности все работы по ремонту и замене деталей пылесоса следует выполнять только в авторизованной сервисной службе.
- Защищайте пылесос от воздействия неблагоприятных метеорологических условий, влажности и источников тепла.
- Не подвергайте фильтры (сменный пылесборник, моторный фильтр, выпускной фильтр и т. д.) воздействию воспламеняющихся или спиртосодержащих веществ.
- Пылесос не предназначен для эксплуатации на строительных объектах. => При засасывании строительного мусора пылесос может выйти из строя.
- После окончания эксплуатации выключите прибор и сматывайте сетевой кабель.
- Отслужившие приборы сделайте непригодными для дальнейшего использования, а затем утилизируйте в соответствии с действующими правилами.

#### **Внимание:**

- Сетевая розетка должна быть защищена предохранителем не менее чем на 16А. При включении прибора предохранитель может сразу сработать, если одновременно в данную электрическую цепь включены другие приборы с большой общей потребляемой мощностью. Срабатывание предохранителя можно предотвратить, если перед включением прибора установить минимальную мощность, а затем постепенно увеличить её.

## **Инструкция по утилизации**

### **Упаковка**

Упаковка служит для защиты пылесоса от повреждений при транспортировке. Она изготовлена из экологически чистых материалов, поэтому её можно использовать для вторичной переработки. Использованные упаковочные материалы относите в пункты приёма вторсырья.

### **Отслужившие приборы**

Отслужившие приборы являются ценным сырьем для дальнейшего использования. Поэтому отслуживший прибор следует отнести дилеру или в пункт приёма вторсырья для дальнейшей утилизации. Информация о возможности утилизации находится у дилера или в местной администрации.

### **Утилизация фильтров и сменного пылесборника**

Фильтры и сменный пылесборник изготовлены из экологически безвредных материалов. Если они не содержат в себе никаких веществ, запрещённых к утилизации с бытовым мусором, то вы можете утилизировать их вместе с бытовым мусором.

## **Примечания к таблице энергопотребления**

Этот пылесос со шлангом является универсальным. Данные приборы можно использовать как с мешком для пыли, так и с контейнером для сбора пыли, расположенным в пылесборном отсеке. Заявленные значения касаются случаев использования прибора с мешком для пыли.

Для достижения оптимального энергопотребления на ковровых и половых покрытиях, используйте переключающуюся универсальную насадку.

**Расчёты основываются на Делегированном Регламенте (ЕС) № 665/2013 Комиссии от 3 мая 2013 г., дополняющем Директиву 2010/30/ЕС.**

**Все действия, подробное описание которых не приведено в данном руководстве, основываются на DIN EN 60312-1:2017\*.**

\*Если проводится проверка долговечности мотора с пустым пылесборником, для проверки долговечности мотора с заполненным наполовину пылесборником необходимо увеличить заданное значение долговечности на 10%.



Vă rugăm să păstrați instrucțiunile de utilizare. În cazul predării aspiratorului unei terțe persoane vă rugăm să înmănați totodată și instrucțiunile de utilizare.

## Utilizare conform destinației

Acest aparat este rezervat în exclusivitate uzului menajer și domeniului casnic. Acest aparat este adecvat pentru o utilizare până la o înălțime de maxim 2000 de metri deasupra nivelului mării.

### Pentru a evita accidentele sau daunele, aspiratorul nu trebuie folosit pentru:

- aspirarea oamenilor sau animalelor.
- aspirare următoarelor:
  - substanțe vătămătoare pentru sănătate, contondente, fierbinți sau incandescente.
  - substanțe umede sau lichide.
  - substanțe și gaze ușor inflamabile sau explozive.
  - Cenușă, funingine din sobe de teracotă și instalații de încălzire centrală.
  - toner din imprimatoare și copiatoare.

## Piese de schimb, accesorii, saci de praf

Piesele noastre de schimb originale, accesoriile noastre originale și accesoriile speciale originale, la fel ca și sacii noștri de praf originali sunt adaptate la proprietățile și la cerințele impuse aspiratoarelor noastre. De aceea vă recomandăm utilizarea exclusivă a pieselor de schimb originale, a accesoriilor și accesoriilor speciale originale și a sacilor noștri de praf originali. În acest fel puteți asigura o durată de serviciu îndelungată, precum și în permanență o înaltă calitate a performanțelor de curățare ale aspiratorului dvs.

### ! Indicație:

- Utilizarea unor piese de schimb, accesorii/accesorii speciale și saci de praf care nu se potrivesc perfect sau sunt de calitate inferioară poate duce la avarii ale aspiratorului dvs., care nu sunt incluse în garanția noastră în măsura în care aceste avarii au fost provocate tocmai prin utilizarea unor astfel de produse.

## Instrucțiuni de siguranță

Acest aspirator corespunde regulamentelor recunoscute ale tehnicii și dispozițiilor de securitate în vigoare.

- Aparatul poate fi folosit de copii începând cu vârste de 8 ani și de persoane cu dizabilități fizice, senzoriale sau mentale sau fără experiență și / sau cunoștințe, dacă acestea sunt supravegheate sau au fost instruite asupra folosirii în siguranță a aparatului și pericolelor care pot rezulta.
- Copiii nu au voie să se joace cu aparatul.
- Curățarea și întreținerea curentă efectuată de utilizator nu sunt permise copiilor fără supraveghere.
- Pungile de plastic și foliile trebuie să nu fie la îndemâna copiilor și trebuie evacuate ca deșeu.  
=> Pericol de asfieri!

## Utilizare corespunzătoare

- Racordați și puneți în funcțiune aspiratorul numai conform datelor de pe plăcuța de identificare.
- Nu aspirați niciodată fără sacul filtrant, respectiv fără recipientul de praf, filtrul de protecție a motorului și filtrul pentru aerul evacuat.  
=> Aparatul poate fi deteriorat!
- Evitați întotdeauna aspirarea cu duza și tubul în apropierea capului.  
=> Pericol de rănire!
- La aspirarea pe trepte, aparatul trebuie să stea întotdeauna sub nivelul utilizatorului.
- Nu folosiți cablul de legătură la rețea și furtunul pentru a purta/ transporta aspiratorul.
- În cazul în care conductorul de legătură la rețea al acestui aparat este deteriorat, el trebuie să fie înlocuit de producător sau de unitățile sale service sau de o persoană având calificare similară, pentru a se evita apariția de pericole.
- Scoateți complet cablul de racordare la rețea dacă se folosește aspiratorul pe o perioadă mai mare de 30 de minute.
- Nu trageți de cablul de racord, ci de fișă pentru a scoate aparatul din priză de rețea.
- Nu trageți și nu striviți cablul de legătură la rețea peste muchii ascuțite.
- Aveți grijă ca ștecărul să nu se lovească de persoane, părți ale corpului, animale sau obiecte la retractarea automată.  
=> Ghidați cablul de racordare la rețea cu ajutorul ștecărului.

- Scoateți aspiratorul din priză înaintea oricărei lucrări la el.
- Nu puneți în funcțiune un aspirator dacă este deteriorat. În cazul existenței unui deranjament scoateți ștecherul din priză.
- Pentru a evita pericolele, reparațiile și schimbarea de piese la aspirator sunt permise numai unităților service autorizate.
- Protejați aspiratorul de influențele atmosferice, umiditate și surse de căldură.
- Nu așezați pe filtru materiale inflamabile sau care conțin alcool (saci de filtru, filtre de protecție a motoarelor, filtre de suflare etc.).
- Aspiratorul nu este adecvat pentru utilizare pe șantier. => Aspirarea de moloz poate să conducă la deteriorarea aparatului.
- Oprii aspiratorul și scoateți ștecherul din priză atunci când nu aspirați.
- Distrugeți imediat aparatele ieșite din uz, apoi depuneți-le la centrele de reciclare.

#### ! **Luați în considerare**

- Priza de rețea trebuie să aibă o siguranță de minim 16A. În cazul în care siguranța se declanșează la conectarea aparatului, atunci acest lucru se poate datora faptului că mai multe aparate electrice, cu o putere mare, sunt racordate în același timp la același circuit electric. Declanșarea siguranței este evitabilă dacă reglați înainte de conectarea aparatului cea mai scăzută treaptă de putere și numai după aceea selectați o treaptă de putere mai ridicată.

## **Indicații asupra îndepărtării ambalajului și aparatului scos din uz**

### ■ **Ambalajul**

Ambalajul protejează aspiratorul împotriva deteriorării pe timpul transportului. Ambalajul este fabricat din materiale ecologice și este de aceea reciclabil. Predați materialele de ambalaj care nu mai sunt necesare la punctele de colectare a deșeurilor.

### ■ **Aparatul scos din uz**

Aparatele vechi conțin încă multe materiale valorificabile. De aceea predați aparatul dumneavoastră, scos din uz, magazinului comercial, respectiv unui centru de reciclare pentru revalorificare. Vă rugăm să solicitați informații în privința căilor actuale de îndepărtare a ambalajelor și aparatelor scoase din uz la un magazin de specialitate sau la administrația comunală din localitatea dumneavoastră.

### ■ **Evacuarea ca deșeu a filtrului și a sacului de filtrare**

Filtrul și sacul de filtrare sunt produse din materiale ecologice. Deoarece nu conțin substanțe interzise în gunoiul menajer, pot fi evacuate ca deșeu împreună gunoiul menajer obișnuit.

## **Indicații pentru eticheta de energie**

Acesta este un aspirator de uz general cu furtun standard.

Aceste aparate pot fi folosite atât cu sac de praf, cât și cu o cutie de praf în compartimentul de praf. Valorile indicate se referă la folosirea cu sacul de praf.

Pentru a vă bucura de cea mai bună eficiență energetică pe covoare și pardoseli, vă rugăm să folosiți duza universală comutabilă.

**Calculule se bazează pe Regulamentul delegat (UE) nr. 665/2013 al Comisiei din 3 mai 2013 de completare a Directivei 2010/30/UE. Toate procedurile care nu au fost descrise în mod detaliat în aceste instrucțiuni au fost realizate pe baza normei DIN EN 60312-1:2017\*.**

\*În cazul efectuării testului privind durata de viață a motorului, cu un recipient pentru praf gol, durata de viață a motorului poate crește cu până la 10% din valoarea rezultată în urma testului cu recipientul pentru praf pe jumătate plin.

## لطفاً توجه نمایید

پریز برق باید حداقل توسط یک فیوز 16 آمپر محافظت شده باشد. چنانچه در هنگام روشن کردن جارو برقی فیوز مینیاتوری می‌پرد، ممکن است به این دلیل باشد که دستگاه‌های برقی دیگری با مصرف برق بالا به طور همزمان به همان مدار الکتریکی وصل هستند. برای جلوگیری از پریدن فیوز مینیاتوری، قبل از روشن کردن دستگاه، توان مکش پایین‌تری را انتخاب کنید و تنها در هنگام روشن بودن دستگاه، مقدار توان مکش آن را افزایش دهید.

## اطلاعات لازم در خصوص نحوه دور انداختن دستگاه

### بسته‌بندی

بسته بندی دستگاه به منظور محافظت از جارو برقی در برابر آسیب‌دیدگی در زمان حمل و نقل آن، طراحی شده است. مواد سازنده اجزای بسته بندی با طبیعت سازگاری داشته و بر همین اساس قابلیت بازیافت را دارند. مواد بسته بندی را که نیاز ندارید به مراکز بازیافت تحویل دهید.

### دستگاه قدیمی

دستگاه‌های قدیمی هنوز دارای اجزای ارزشمند هستند. بنابراین، لطفاً دستگاهی را که به پایان عمر مفید خود رسیده است، به مرکز فروش یا مرکز بازیافت زباله تحویل دهید. برای آگاهی از روش‌های فعلی از رده خارج کردن، لطفاً با فروشگاه محل خرید دستگاه یا شهرداری محل خود تماس بگیرید.

### روش دور انداختن فیلترها و کیسه‌های جارو برقی

فیلترها و کیسه‌ها از مواد قابل بازیافت ساخته شده‌اند. در صورتی که حاوی مواد غیر مجاز برای زباله‌های خانگی نباشند، می‌توانید آنها را به همراه زباله‌های خانگی عادی دور بیندازید.

## اطلاعات روی برچسب انرژی

این دستگاه یک جارو برقی همه منظوره با یک شیلنگ ابتدایی است.

این دستگاه‌ها می‌توانند با کیسه جاروبرقی یا مخزن گرد و غبار درون محفظه گرد و خاک جاروبرقی کار کنند. مقادیر مشخص شده اشاره به دستگاهی دارد که به همراه کیسه جاروبرقی استفاده می‌شود. برای دستیابی به بهترین نتیجه پرمووری انرژی و کارایی تمیزکاری بر روی فرش و زمین سخت، لطفاً از نازل عمومی استفاده کنید.

این محاسبات بر مبنای مصوبه (EU) شماره 665/2013 که در 3 ماه می 2013 به عنوان مکمل دستورالعمل 2010/30/EU توسط کمیسیون اروپایی وضع شده، انجام گرفته است.

کلیه روش‌های این دستورالعمل‌ها که با ذکر جزئیات بیشتر توصیف نشده‌اند، بر پایه استاندارد\* DIN EN 60312-1:2017 فهرست شده‌اند.

نظر به اینکه آزمون کاری موتور با مخزن گرد و خاک خالی انجام شده است، مدت کاری موتور در حالت مخزن نیمه پر باید 10% افزایش یابد.

لطفاً از این دفترچه راهنما نگهداری کنید. در صورت تحویل دادن دستگاه جارو برقی به شخص ثالث، لطفاً این دفترچه راهنمای استفاده را نیز تحویل بدهید.

## کاربرد اصلی

این جارو برقی فقط برای مصارف خانگی طراحی شده است، از به کارگیری آن برای استفاده تجاری خودداری نمایید. این جارو برقی را فقط بر اساس دستورالعمل‌های مندرج در این دفترچه راهنمای استفاده، مورد بهره برداری قرار دهید.

برای اجتناب از بروز جراحت و آسیب دیدگی، از جارو برقی نباید برای مصارف زیر استفاده شود:

- استفاده بر روی اشخاص یا حیوانات
- مکش:
- اشیاء خطرناک، دارای لبه‌های تیز، داغ و یا در حال اشتعال.
- مواد مرطوب و مایعات.
- مواد دارای قابلیت بالای اشتعال و با انفجار و همچنین گازها.
- خاکستر و دوده حاصل از شومینه و یا سیستم‌های حرارت مرکزی ساختمان.
- گرد و غبار تونر دستگاه‌های چاپگر و فتوکپی.

## قطعات یدکی، لوازم جانبی، کیسه‌های جارو برقی

قطعات یدکی اصلی ما، لوازم جانبی اصلی (ویژه) و کیسه‌های اصلی برای کار با مشخصات و نیازهای جارو برقی‌هایمان طراحی شده‌اند. بنابراین، توصیه می‌شود فقط از قطعات یدکی اصلی، لوازم جانبی اصلی (ویژه) و کیسه‌های اصلی ما استفاده کنید. به این ترتیب است که عمر طولانی جارو برقی و تداوم کیفیت بالای تمیز کردن آن تضمین می‌شود.

### ! لطفاً توجه نمایید

استفاده از قطعات یدکی، لوازم جانبی (ویژه) و کیسه‌های نامناسب با کیفیت پایین می‌تواند به جارو برقی شما آسیب برساند. آسیب دیدگی ناشی از استفاده این نوع وسایل تحت پوشش گارانتی ما قرار نمی‌گیرند.

## اطلاعات ایمنی

این جارو برقی با مقررات فنی شناخته شده و همچنین با قوانین مرتبط با تأمین ایمنی افراد سازگار است.

- این دستگاه فقط در صورتی می‌تواند توسط کودکان 8 سال و بیشتر و افراد دارای محدودیت حرکتی، حساسی با ذهنی و نیز افراد فاقد تجربه یا اطلاعات کافی مورد استفاده قرار گیرد که تحت نظارت قرار داشته باشند یا آموزش‌های لازم را در زمینه استفاده ایمن از دستگاه دریافت نموده و خطرات ناشی از آن را درک کرده باشند.
- کودکان نباید هرگز با دستگاه بازی کنند.

- تمیز کردن و نگهداری از دستگاه نباید توسط کودکان، بدون نظارت فرد بالغ انجام شود.
- کیسه‌ها و روکش‌های پلاستیکی دستگاه را قبل از دور انداختن، از دسترس کودکان دور نگه دارید.
- => وجود خطر خفگی.

## استفاده مناسب

- جارو برقی را فقط مطابق با مشخصات مندرج در برجسب مشخصات فنی به برق متصل نموده و مورد استفاده قرار دهید.
- هرگز از جارو برقی بدون کیسه یا محفظه گرد و غبار، فیلتر محافظ موتور یا فیلتر هوای خروجی استفاده نکنید.
- => این کار می‌تواند به جارو برقی آسیب برساند.
- همیشه هنگام استفاده از نازل‌ها و لوله‌ها، جارو برقی را از سر خود دور نگه دارید.
- => این می‌تواند باعث بروز جراحت شود!
- هنگام جارو کردن پلکان، دستگاه را همیشه پایین‌تر از خود قرار دهید.
- برای جابه‌جایی یا حمل و نقل جارو برقی، از سیم برق یا لوله استفاده نکنید.
- به لحاظ ایمنی، اگر سیم برق دستگاه دچار آسیب دیدگی شود، باید توسط سازنده، بخش خدمات پس از فروش یا فرد متخصص تعویض گردد.
- در صورت استفاده بیشتر از 30 دقیقه از دستگاه، سیم برق را به طور کامل بیرون بکشید.
- هنگام جدا کردن دستگاه از برق، قسمت دوشاخه را بگیرید؛ کابل برق را نکشید.
- از کشیده شدن سیم برق بر روی سطوح تیز و یا گیر کردن آن بین اشیاء دیگر، جلوگیری کنید.
- وقتی سیم برق به صورت خودکار جمع می‌شود، مطمئن شوید دوشاخه برق به سمت افراد، قطعات بنه، حیوانات یا اشیاء پرتاب نشود.
- => از دوشاخه برق برای هدایت سیم استفاده کنید.
- قبل از انجام هر نوع کار بر روی جارو برقی دوشاخه را از برق بکشید.
- در صورت خرابی دستگاه، از آن استفاده نکنید. در صورت تشخیص خرابی، دوشاخه دستگاه را از پریز برق خارج کنید.
- به دلایل ایمنی، فقط پرسنل مجاز مرکز خدمات پس از فروش اجازه دارند تعمیرات لازم را بر روی دستگاه انجام دهند و با قطعات یدکی مورد نیاز را تعویض نمایند.
- دستگاه جارو برقی را در مقابل عوامل آب و هوایی، رطوبت و منابع حرارتی محافظت کنید.
- از ریختن مواد قابل اشتعال یا مواد حاوی الکل بر روی فیلترها (کیسه جارو برقی، فیلتر محافظ موتور، فیلتر هوای خروجی و غیره) اجتناب کنید.
- جارو برقی برای استفاده در محوطه‌های ساخت و ساز مناسب نیست.
- => مکش خاک و ضایعات ساختمانی باعث خرابی دستگاه می‌شود.
- وقتی از دستگاه استفاده نمی‌شود، آن را خاموش کنید و دوشاخه را از برق جدا کنید.
- دستگاه باید در پایان عمر مفید خود بلافاصله از رده خارج شده و طبق روش مناسب دور انداخته شود.

- التخلص من الفلتر وكيس الفلتر  
الفلتر وكيس الفلتر مصنوعان من مواد غير ضارة بالبيئة. وطالما  
أنهما لا يحتويان على أية مواد يُحظر إلّاؤها ضمن القمامة المنزلية،  
فإنه يمكن التخلص منهما ضمن القمامة المنزلية العادية.

### ق ا ط ا ق ص ل م ص و ص خ ب ت ا د ا ش ر ا

هذه المكنتسة الكهربائية تعتبر مكنتسة متعددة الاستخدامات مزودة بخرطوم رئيسي.  
س يك مادختسا عم عاوس ةزهجالا هذه لي غشت نكامي  
ةبرتال ا ةري ج ح ي ف ةبرتال قودن ص و ا ةبرتال  
ي ف زاهجالا لامغتسا ا ل ع ةحضوملا مي ق ل ا ي رست و  
ةبرتال ا س يك مادختسا ةل ا ح

تعتمد الحسابات على التشريع الفرعي

(الاتحاد الأوروبي) رقم 2013/665 الصادر عن اللجنة

بتاريخ 3 مايو 2013 استكمالاً للاتحة الاتحاد الأوروبي EU/30/2010.

جميع الإجراءات غير المشروحة في هذه التعليمات بدقة

تم ذكرها بالتفصيل في المواصفة الأساسية

**EN 60312-1:2017\*1.**

\*نظراً لأنه قد تم إجراء اختبار العمر الافتراضي للمحرك بينما وعاء  
الآتية فارغ، فإنه يجب زيادة العمر الافتراضي المذكور للمحرك عند  
إجراء الاختبار بوعاء آتية نصف ممتلئ بمقدار 10 %.



- يجب حفظ الأكياس البلاستيكية والرقاقات بعيدا عن متناول الأطفال والتخلص منها.

=> وإلا فسيكون هناك خطر الاختناق!

## الاستخدام الصحيح

- يجب دائما توصيل المكنسة وتشغيلها وفقا للبيانات المحددة في لوحة الصنع.
- لا تقم أبدا بالشفط بدون كيس الفلتر أو وعاء الأتربة أو فلتر حماية المحرك و فلتر الطرد.
- => قد يتعرض الجهاز للضرر!
- سألنا نم برقولاب ةروسامل او فيظنلتا ةهوف مادختساب طفشلاب ادبأ مقّت ال => وإلا فسيكون هناك خطر من التعرض للإصابة!
- عند تشغيل المكنسة على الدرج (السلالم) يجب أن تكون دائما في مستوى أدنى من مستوى المستخدم.
- لا يجوز استخدام كابل الكهرباء أو الخرطوم لحمل/نقل المكنسة.
- في حالة تعرض كابل الكهرباء الخاص بالجهاز للضرر، فيّنه يجب استبداله عن طريق الجهة الصانعة أو مركز خدمة العملاء التابع لها أو على يد شخص مؤهل بنفس القدر، وذلك تجنباً للخطر.
- جراحلل دم الكلاب يئابرمطلا ليصورتلا لبكاب بحسا ةتقيؤد 30 وئلع ديزت كدمل ليغشرتلا ةلاح يف لفصل المكنسة عن التيار الكهربائي لا تجذب كابل الكهرباء، بل اجذب القابس.
- لا تمرر كابل الكهرباء على حواف حادة أثناء سحبه ولا تجعله يتعرض للانحصار.
- ضيارغ واثانواوح واهسجلنا نم ةازجأ وادارفا ةاجتاب يئابرمطلا سباقئلا عغدني ال ةاوعئرم وئلع صرحا يئابرمطلا سباقئلا ةطسراوب يئابرمطلا ليصورتلا لبكاب هي ةوتب مق => لبالكئل ليكي ةتاموتوالا بحسلا دنع قبل القيام بأية أعمال على المكنسة أفضل القابس الكهربائي عن مصدر التيار.
- لا تقم بتشغيل المكنسة إذا كان بها تلف. وفي حالة ظهور أي خلل أفضل القابس الكهربائي عن مصدر التيار.
- لتجنب التعرض للأخطار لا يجوز أن تتم عمليات الإصلاح واستبدال قطع غيار المكنسة إلا لدى مركز خدمة العملاء المعتمد.
- يجب حماية المكنسة من تأثير عوامل الطقس والرطوبة ومصادر الحرارة.
- لا تضع أية مواد قابلة للاشتعال أو تحتوي على كحول على الفلاتر (كيس الفلتر، فلتر حماية المحرك، فلتر الطرد وخلافه).
- المكنسة غير مناسبة للاستخدام في أماكن البناء.
- => شفض مخلفات البناء قد يؤدي إلى تعرض المكنسة للضرر.
- طفشلاب مائيؤلا دؤع ةلاح يف يئابرمطلا سباقئلا بحسا وراهجلا فوقاً
- يلزم على الفور تعطيل الأجهزة القديمة المستعملة وجعلها غير صالحة للاستخدام ثم التخلص منها بعد ذلك بالطرق الصحيحة المقررة.

## ! نتيه من فضلك

- يجب أن يكون المقيس مؤمنا بمصهر ١٦ أمبير على الأقل.
- إذا حدث أن احترق المصهر ذات مرة عند تشغيل المكنسة، فقد يكون ذلك بسبب وجود أجهزة كهربائية أخرى ذات استهلاك عال للتيار متصلة بنفس الدائرة الكهربائية في نفس الوقت.
- يمكن تفادي احتراق المصهر الكهربائي، وذلك بضبط المكنسة على أدنى درجة للشفط قبل تشغيلها ثم اختيار درجة شفط أعلى بعد ذلك.

## إرشادات التخلص من المخلفات

### عبوة التغليف

- تعمل عبوة التغليف على حماية المكنسة من التعرض للضرر أثناء نقلها. وهي مكونة من مواد صديقة بالبيئة، لذا يمكن إعادة تدويرها. تخلص من مواد التغليف التي لم تعد هناك حاجة إليها بتسليمها إلى مستودعات التجميع التابعة لنظام إعادة استغلال المخلفات «Grüner Punkt» (النقطة الخضراء).

### المكائن القديمة

- تحتوي المكائن القديمة على العديد من المواد ذات القيمة. لذلك قم بتسليم مكائنك المستهلكة إلى التاجر الذي اشترىتها منه أو إلى أحد مراكز إعادة التدوير، حتى يتم إعادة الانتفاع بها مرة أخرى. للاستعلام عن أحدث سبل تهيئة المواد والأجهزة القديمة توجه إلى التاجر الذي تتعامل معه أو إلى إدارة البلدية.

تطويرها خصيصاً لمكنسك لتحقيق أفضل نتيجة تنظيف ممكنة.  
يرجى الاحتفاظ بدليل الاستخدام. في حالة إغارة المكنسة لشخص آخر، يرجى إعطاؤه دليل الاستخدام معها.

### الاستخدام المطابق للتعليمات

هذا الجهاز مخصص للاستخدام المنزلي وفي النطاق الداخلي فقط.  
مناسب للاستخدام على ارتفاع حتى 2000 متر فوق سطح البحر بحد أقصى.

لتجنب حدوث إصابات أو أضرار لا يجوز استخدام المكنسة للأغراض التالية:

- تنظيف الأشخاص أو الحيوانات.
- شطف:
- المواد الصارة بالصحة أو الساخنة أو الملتهبة أو الأجسام حادة الحواف.
- المواد الرطبة أو السائلة.
- الغازات والمواد سريعة الاشتعال أو المتفجرة.
- الرماد والسخام من المدافئ الحجرية وأنظمة التنفئة المركزية.
- مسحوق الحبر من الطابعات وماكينات التصوير.

### قطع الغيار، والملحقات التكميلية، وأكياس الأتربة

قطع غيارنا الأصلية، وملحقاتنا التكميلية الأصلية والملحقات الخاصة الأصلية متوافقة، مثل أكياس الأتربة الأصلية، مع خصائص ومتطلبات المكانس الخاصة بنا. لذلك ننصحك باقتناء الاستخدام على قطع غيارنا الأصلية، وملحقاتنا التكميلية الأصلية والملحقات الخاصة الأصلية وأكياس الأتربة الأصلية الخاصة بنا. وبهذه الطريقة تضمن عمراً طويلاً وجوداً عالية باستمرار لاداء التنظيف بمكنسك.

#### ملحوظة:

استخدام قطع غيار، وملحقات تكميلية/ملحقات خاصة وأكياس أتربة غير مطابقة بدقة أو ذات قيمة منخفضة من حيث الجودة قد يؤدي إلى وقوع أضرار بمكنسك، وهذه الأضرار لا يغطيها الضمان الخاص بنا، طالما أنها وقعت بسبب استخدام مثل هذه المنتجات.

### إرشادات الأمان

هذه المكنسة تفي بالقواعد التقنية المعتمدة  
وشروط الأمان ذات الصلة.

- الأطفال ابتداءً من سن ٨ سنوات فما فوق والأشخاص ذوي القدرات الجسدية أو الحسية أو العقلية المحدودة أو الذين يعانون من قصور في الخبرة و/أو ضعف في المعرفة يمكنهم استخدام هذه المكنسة إذا تم مراقبتهم أثناء ذلك أو شرح كيفية استخدام المكنسة لهم وتوعيتهم بالأخطار الناتجة عن ذلك.
- لا يجوز للأطفال اللعب بالمكنسة.
- لا يجوز للأطفال تنظيف المكنسة أو إجراء أعمال الصيانة المسموح بها للمستخدم بدون مراقبة.

Es freut uns, dass Sie sich für einen Bosch Staubsauger der Baureihe BSG6 entschieden haben. In dieser Gebrauchsanweisung werden verschiedene BSG6 – Modelle dargestellt. Es ist deshalb möglich, dass nicht alle beschriebenen Ausstattungsmerkmale und Funktionen auf Ihr Modell zutreffen. Sie sollten nur das Original Zubehör von Bosch verwenden, das speziell für Ihren Staubsauger entwickelt wurde, um das bestmögliche Saugergebnis zu erzielen.

### Bitte Bildseiten ausklappen!

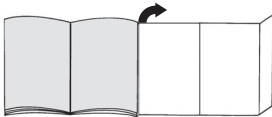

## Gerätebeschreibung

- 1 umschaltbare Bodendüse\*
- 2 Hartbodendüse\*
- 3 Teleskoprohr\*
- 4 Schiebetaste\*
- 5 Saugrohr\*
- 6 Schlauchhandgriff\*
- 7 Saugschlauch
- 8 Polsterdüse\*
- 9 Fugendüse\*
- 10 Kombidüse\*
- 11 Parkhilfe
- 12 Netzanschlusskabel
- 13 Ausblasfilter
- 14 Ein-/Austaste mit elektronischem Saugkraftregler\*
- 15 Staubbehälter zum Saugen ohne Staubbeutel *oder alternativ*
- 16 Staubbeutel\*
- 17 Motorschutzfilter, waschbar
- 18 Abstellhilfe (an der Geräteunterseite)
- 19 Staubraumdeckel
- 20 Tragegriffe (an Vorder- und Rückseite)
- 21 Ausblasgitter
- 22 Filterwechselanzeige\*

## Ersatzteile und Sonderzubehör

### A Austauschfilterpackung

- Filter Typ G (BBZ41FG)
  - Für beste Performance: Gplus (BBZ41GPLUS)
- Inhalt:
- 4 Staubbeutel mit Verschluss
  - 1 Micro-Hygienefilter

### ! HINWEIS

- Wir empfehlen Ihnen die ausschließliche Verwendung unserer Original-Staubbeutel. Bei Ihrem Gerät handelt es sich um einen hocheffizienten Staubsauger, der bei Verwendung hochwertiger Staubbeutel sehr gute Reinigungsergebnisse erzielt. Nur die Verwendung von hochwertigen Staubbeuteln, wie insbesondere den Original-Staubbeuteln von Bosch, stellt sicher, dass die im EU Energie-Label angegebenen Werte zu Energieeffizienzklasse, Staubaufnahme und Staubrechhaltevermögen erreicht werden. Bei der Verwendung von Staubbeuteln minderer Qualität (z.B. Papierbeutel) können zudem die Lebensdauer und Leistung Ihres Gerätes nachteilig beeinflusst werden. Schließlich kann die Verwendung von nicht passgenauen oder qualitativ minderwertigen Staubbeuteln zu Schäden an Ihrem Staubsauger führen. Solche Schäden werden nicht von unserer Garantie erfasst.
- Mehr Informationen hierzu erhalten Sie unter [www.bosch-home.com/dust-bag](http://www.bosch-home.com/dust-bag). Dort haben Sie auch die Möglichkeit, unsere Original-Staubsaugerbeutel zu bestellen.

### B Textfilter (Dauerfilter) BBZ10TFG

Wiederverwendbarer Filter mit Klettverschluss.

### C HEPA-Filter BBZ153HFB

Zusätzlicher Filter für reinere Ausblasluft. Empfohlen für Allergiker. Jährlich auswechseln.

### D Micro-Aktivkohlefilter BBZ192MAF

Kombination von Micro und Aktivkohlefilter. Verhindert für lange Zeit störende Gerüche. Halbjährlich auswechseln. Kohlefilterrahmen gegen Halterahmen Microfilter austauschen.

**Bitte beachten!** Kombination »Hepa-Filter« + »Micro-Aktivkohlefilter« nicht möglich.

### E Hartboden-Düse BBZ123HD

Zum Saugen glatter Böden (Parkett, Fliesen, Terracotta,...)

## Vor dem ersten Gebrauch

### Bild 1\*

- Handgriff auf Saugschlauch stecken und verrasten.

### Bild 2\*

- Fugendüse und Polsterdüse, wie dargestellt, in die Zubehörmulde schieben.

## Inbetriebnahme

### Bild 3

- a) Saugschlauchstutzen in die Saugöffnung im Deckel einrasten.
- b) Beim Entfernen des Saugschlauches beide Rastnasen zusammendrücken und Schlauch herausziehen.

\* je nach Ausstattung

**Bild 4\***

- Handgriff in das Saug- / Teleskoprohr schieben.
- Zum Lösen der Verbindung Handgriff etwas drehen und aus dem Rohr ziehen.

**Bild 5\***

- Saug- / Teleskoprohr in den Stutzen der Bodendüse stecken.
- Zum Lösen der Verbindung Rohr etwas drehen und aus der Bodendüse ziehen.

**Bild 6\***

- a) Saugrohre zusammenstecken, oder
- b) durch Verschieben der Schiebeteaste in Pfeilrichtung Teleskoprohr entriegeln und gewünschte Länge einstellen.

**Bild 7**

- Netzanschlusskabel am Stecker greifen, auf die gewünschte Länge herausziehen und Netzstecker einstecken.

**Bild 8**

- Staubsauger durch Betätigen der Ein- / Austaste in Pfeilrichtung ein- / ausschalten.

**Saugkraft regeln****Bild 9**

Saugkrafteinstellung durch Drehen der Ein- / Austaste in Pfeilrichtung.

Durch Drehen des Regelknopfes in Pfeilrichtung kann die gewünschte Saugkraft stufenlos eingestellt werden.

- Niedriger Leistungsbereich  => Für das Absaugen empfindlicher Stoffe, wie z. B. empfindlicher Polster, Gardinen, etc.

- Mittlerer Leistungsbereich  => Für die tägliche Reinigung bei geringer Verschmutzung.

- hoher Leistungsbereich  => Zur Reinigung robuster Bodenbeläge, Hartböden und bei starker Verschmutzung.

**Saugen****Bild 10**

Bodendüse einstellen:

- Teppiche und Teppichboden  =>

- glatte Böden  =>

**Achtung!**

Bodendüsen unterliegen, abhängig von der Beschaffenheit ihres Hartbodens (z.B. raue, rustikale Fliesen) einem gewissen Verschleiß. Deshalb sollten Sie in regelmäßigen Abständen die Laufsole der Düse überprüfen. Verschlissene, scharfkantige Düsensohlen können Schäden auf empfindlichen Hartböden wie Parkett oder Linoleum verursachen. Der Hersteller haftet nicht für eventuelle Schäden, die durch eine verschlissene Bodendüse verursacht werden.

**Bild 11\***

- Polsterdüse und Fugendüse, wie dargestellt, aus der Zubehörmulde entnehmen.

**Bild 12\***

Saugen mit Zusatzzubehör  
Düsen je nach Bedarf auf Saugrohr oder Handgriff stecken:

- a) Fugendüse zum Absaugen von Fugen und Ecken, etc.
- b) Polsterdüse zum Absaugen von Polstermöbeln, Vorhängen, etc.
- c) Möbelpinsel  
Zum Reinigen von Fensterrahmen, Schränken, Profilen, usw.
- d) Hartbodendüse  
Zum Saugen von harten Bodenbelägen (Fliesen, Parkett usw.)

**Bild 13**

- Nach Gebrauch Fugendüse und Polsterdüse, wie dargestellt, in die Zubehörmulde schieben.

**Bild 14**

- Bei kurzen Saugpausen können Sie die Parkhilfe an der Geräteseite benutzen.
- Nach Abschalten des Gerätes Haken an der Bodendüse in die Aussparung an der Geräteseite schieben.

**Bild 15**

- Beim Saugen, z. B. auf Treppen, kann das Gerät auch an einem der beiden Griffe transportiert werden.

**Nach der Arbeit****Bild 16**

- Netzstecker ziehen.
- Kurz am Netzanschlusskabel ziehen und loslassen (Kabel rollt sich automatisch auf).

**Bild 17**

- Zum Abstellen / Transportieren des Gerätes können Sie die Abstellhilfe an der Geräteunterseite benutzen.
- Gerät aufrecht hinstellen. Haken an der Bodendüse in die Aussparung an der Geräteunterseite schieben.

Sie haben einen Bodenstaubsauger erworben, mit dem Sie jegliche Art von Trockenschmutz sowohl mit dem Staubbehälter als auch mit dem Staubbeutel aufsaugen können.

Wir empfehlen den Einsatz

- des Staubbehälters besonders im Hobbybereich, z.B. zum Entfernen von Sägespänen, usw.
- des Staubbeutels vor allem für herkömmliche Reinigungsarbeiten im Haushalt.

## Arbeiten mit dem Staubbehälter

- ! **Achtung: Die Filterwechselanzeige funktioniert nur in Verbindung mit einem Staubbeutel.**

### Bild 18

- Für optimale Saugergebnisse den Leistungssteller auf Maximalstellung bringen.
- Nur bei sehr empfindlichen Materialien empfehlen wir, die Leistung zurückzuregeln.

## Leeren des Staubbehälters

Um ein optimales Saugergebnis zu erzielen, sollte der Staubbehälter nach jedem Saugvorgang entleert werden.

### Bild 19

- Staubraumdeckel durch Betätigung des Verschlusshebels in Pfeilrichtung öffnen.

### Bild 20

- Staubbehälter aus dem Gerät nehmen.

### Bild 21

- Beide Schnappverriegelungen der Bodenklappe in Pfeilrichtung lösen, die Klappe bis zum Verrasten im Anschlag öffnen, Behälter entleert Schmutz nach unten.
- Bei starker Verschmutzung der Bodenklappe (grober Schmutz), diese vor dem Schliessen reinigen, z. B. durch Absaugen mit der Fugendüse.

**(Dazu unbedingt Staubbeutel in das Gerät einlegen - siehe Bild 26)**

- Bodenklappe schließen und hörbar verrasten.

### Bild 22

- Staubbehälter wieder in das Gerät einsetzen und Staubraumdeckel schließen.

- ! **Achtung: Nach mehrmaligem Saugen kann der Staubbehälter innen zerkratzt werden und milchig anlaufen. Dies hat jedoch keinerlei Einwirkung auf die Funktion des Staubsaugers, d.h. er ist weiterhin voll funktionsfähig.**

## Dauer- und Microfilter des Staubbehälters reinigen

### Wann muss ich reinigen:

- Nach jedem Störbetrieb, d.h. nach jeder Beseitigung einer Verstopfung.
- Spätestens halbjährlich.

### Bild 23

- Die Verschlusslasche an der Behälterrückseite nach innen drücken und Microfilter vom Behälter abnehmen.
- Dauerfilter aus Bodenplatte des Behälters entnehmen.

### Bild 24

- Micro- und Dauerfilter auswaschen. Die Filter anschließend mindestens 24 Stunden trocknen lassen.
- Nach der Reinigung Dauerfilter in die Bodenplatte einsetzen. Microfilter auf den Behälter aufsetzen und in Pfeilrichtung schließen. Die Verschlusslasche hörbar verrasten.

## Störbetrieb

Beseitigen einer Verstopfung im Staubbehälter.

### Bild 25

- Behälter entleeren (siehe Bild 21)
- Verstopfung lösen, z. B. mit Hilfe eines Schraubendrehers, und durch Ausklopfen bzw. Aussaugen beseitigen.  
**(Zum Aussaugen unbedingt Staubbeutel in das Gerät einlegen - siehe Bild 26)**
- Bodenklappe schließen und hörbar verrasten.

- ! **Achtung: Nach jedem Störbetrieb müssen Micro- und Dauerfilter gereinigt werden (s. Bilder 23 u. 24).**

## Arbeiten mit Staubbeutel

Bei Bedarf kann auch an Stelle des Staubbehälters ein Staubbeutel verwendet werden.

### Bild 26

- Staubraumdeckel öffnen.
- Staubbehälter entnehmen und Staubbeutel einsetzen.
- Gerätedeckel schließen.

Sie haben ein sehr leistungs- und saugstarkes Gerät erworben.

Die max. Leistungsstellung empfiehlt sich deshalb nur bei stark verschmutzten Niedrigflor-Teppichböden oder Hartböden.

Durch Betätigen des Saugkraftreglers (s. Bild 9) kann die gewünschte Saugkraft stufenlos eingestellt werden.

- Niedriger Leistungsbereich:  
Für das Absaugen empfindlicher Stoffe, z. B. Gardinen.
- Mittlerer Leistungsbereich:  
Für die tägliche Reinigung bei geringer Verschmutzung.
- Hoher Leistungsbereich:  
Zur Reinigung robuster Bodenbeläge, Hartböden und bei starker Verschmutzung.

## Staubbeutel austauschen

### Bild 27\*

- Ist bei vom Boden abgehobener Bodendüse und höchster Saugleistungseinstellung die Filterwechselanzeige im Deckel vollständig gelb ausgefüllt, muss der Staubbeutel gewechselt werden, auch wenn er noch nicht voll sein sollte. In diesem Fall macht die Art des Füllgutes den Wechsel erforderlich. Düse, Saugrohr und Saugschlauch dürfen dabei nicht verstopft sein, da dies auch zum Auslösen der Filterwechselanzeige führt.

\* je nach Ausstattung

#### **Bild 28**

- Deckel durch Betätigung des Verschlusshebels in Pfeilrichtung öffnen.

#### **Bild 29**

- a) Staubbeutel durch Ziehen an der Verschlusslasche verschließen und herausnehmen.
- b) Neuen Staubbeutel bis zum Anschlag in die Halterung einschieben.
  - Achtung: Deckel schließt nur mit eingelegtem
  - Staubbeutel.

#### **Motorschutzfilter reinigen**

Der Motorschutzfilter sollte in regelmäßigen Abständen durch Ausklopfen bzw. Auswaschen gereinigt werden!

#### **Bild 30**

- Staubraumdeckel öffnen (siehe Bild 19).
- Motorschutzfilter in Pfeilrichtung herausziehen.
- Motorschutzfilter durch Ausklopfen reinigen.
- Bei starker Verschmutzung sollte der Motorschutzfilter ausgewaschen werden.  
Den Filter anschließend mindestens 24 Stunden trocknen lassen.
- Nach der Reinigung, Motorschutzfilter in das Gerät einschieben und Staubraumdeckel schließen.

#### **Micro-Hygienefilter austauschen**

Wann tausche ich aus: Bei jeder neuen Austauschfilterpackung

#### **Bild 31\***

- Staubraumdeckel öffnen (siehe Bild 19).
- Durch Betätigen des Verschlusshebels in Pfeilrichtung Filterhalter entriegeln.
- Micro-Hygienefilter entnehmen. Neuen Micro-Hygienefilter in Gerät einlegen.
- Filterhalter in Gerät einsetzen und verrasten.

#### **Micro-Aktivkohlefilter austauschen**

Ist Ihr Gerät mit einem Micro-Aktivkohlefilter ausgestattet, so sollte dieser halbjährlich gewechselt werden.

#### **Bild 32\***

- Staubraumdeckel öffnen (siehe Bild 19).
- Durch Betätigen des Verschlusshebels in Pfeilrichtung Filterhalter entriegeln.
- Micro-Aktivkohlefilter entnehmen.
- Neuen Micro-Aktivkohlefilter einlegen.
- Filterhalter in Gerät einsetzen und verrasten.

#### **Hepa-Filter austauschen**

Ist Ihr Gerät mit einem Hepa-Filter ausgestattet, muss dieser jährlich ausgewechselt werden.

#### **Bild 33\***

- Staubraumdeckel öffnen (siehe Bild 19).
- Durch Betätigen des Verschlusshebels in Pfeilrichtung Hepa-Filter entriegeln und aus dem Gerät nehmen.
- Neuen Hepa-Filter einsetzen und verrasten.

Nach dem Aufsaugen feiner Staubpartikel, Motorschutzfilter reinigen, evtl. Micro-Hygiene-filter, Micro-Aktivkohlefilter oder HEPA-Filter austauschen.

### **Pflege**

Vor jeder Reinigung des Staubsaugers, muss dieser ausgeschaltet und der Netzstecker gezogen werden. Staubsauger und Zubehörteile aus Kunststoff können mit einem handelsüblichen Kunststoffreiniger gepflegt werden.

- **Keine Scheuermittel, Glas- oder Allzweckreiniger verwenden. Staubsauger niemals in Wasser tauchen.**

Der Staubraum kann bei Bedarf mit einem zweiten Staubsauger ausgesaugt, oder einfach mit einem trockenen Staubtuch / Staubpinsel gereinigt werden.

Technische Änderungen vorbehalten.



Congratulations on your purchase of a Bosch BSG6 vacuum cleaner.

This instruction manual describes various BSG6 models, which means that some of the equipment features and functions described may not be available on your model.

You should only use original Bosch accessories, which have been specially developed for your vacuum cleaner to achieve the best possible vacuuming results.

#### Fold out picture pages.

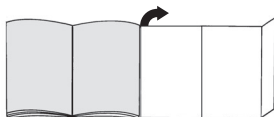

## Your vacuum cleaner

- 1 Interchangeable floor tool\*
- 2 Hard-floor brush\*
- 3 Telescopic tube\*
- 4 Sliding switch\*
- 5 Suction hose\*
- 6 Handle\*
- 7 Hose
- 8 Upholstery nozzle\*
- 9 Crevice nozzle\*
- 10 Multi-purpose nozzle\*
- 11 Parking aid
- 12 Power cord
- 13 Exhaust filter
- 14 On/off button with electronic suction regulator\*
- 15 Dust collector for vacuuming without dust bag fitted or alternative
- 16 Dust bag\*
- 17 Motor protection filter, washable
- 18 Storage aid (on underside of vacuum cleaner)
- 19 Dust compartment cover
- 20 Carrying handles (on the front and back)
- 21 Exhaust grille
- 22 Dust bag change indicator\*

## Replacement parts and accessories

### A Replacement filter pack

- Filter type G (BBZ41FG)
- For best performance: Gplus (BBZ41GPLUS)

Contents:

- 4 filter bags with seal
- 1 micro-hygiene filter

### ! PLEASE NOTE

- We therefore recommend that you only use our original dust bags.

Your appliance is a highly efficient vacuum cleaner that achieves excellent cleaning results when used with high-quality dust bags. Only by using high-quality dust bags (such as Bosch original dust bags) can you ensure that your vacuum cleaner is working at the energy efficiency class, dust pick-up rate and dust retention capacity listed on its EU energy label. The use of inferior-quality dust bags (e.g. paper bags) can have a negative effect on the service life and performance of your appliance. Using unsuitable or inferior-quality dust bags can also damage your vacuum cleaner. Such damage is not covered by our guarantee.

You can find more information about this at

[www.bosch-home.com/dust-bag](http://www.bosch-home.com/dust-bag). You can order our original vacuum cleaner bags here.

### B Textile filters (permanent filters) BBZ10TFG

Reusable bag with Velcro(R) fastener.

### C Hepa filter BBZ153HFB

Additional filter for cleaner exhaust air.

Recommended for allergy sufferers. Replace once a year.

### D Micro-active carbon filter BBZ192MAF

Combination of micro filter and active carbon filter.

Combats unpleasant odours. Replace twice a year. Replace carbon filter frame with micro filter frame.

#### Please note!

It is not possible to combine a Hepa filter and a Micro-active carbon filter.

### E Hard-floor brush BBZ123HD

For vacuuming hard floors (parquet flooring, tiles, terracotta, etc.)

## Before using for the first time

### Figure 1\*

- Push the handle onto the flexible tube and until it engages.

### Figure 2\*

- Push the crevice nozzle and upholstery nozzle back into the accessories holder as illustrated.

## Setting up

### Figure 3

- a) Push the flexible hose adapter into the air intake opening on the vacuum cleaner lid until it engages.
- b) To remove the flexible hose, press the two lugs together and pull the tube out.

\* Depending on model

**Figure 4\***

- Push the handle into the suction pipe/telescopic tube. To remove it, turn the handle slightly and pull it off the tube.

**Figure 5\***

- Insert the suction pipe/telescopic tube into the adapter of the floor tool.
- To remove it, turn the tube slightly and pull it out of the floor tool.

**Figure 6\***

- a) Connect the suction pipes together, or
- b) Unlock the telescopic tube to adjust its length by moving the sliding switch in the direction of the arrow.

**Figure 7**

- Holding the power cord by the plug, pull out the required length and plug it into the mains socket.

**Figure 8**



- Press the on/off button in the direction of the arrow to switch your vacuum cleaner on/off.

**Controlling the suction level**

**Figure 9**

Adjust the suction by turning the on/off button in the direction of the arrow.

The suction level can be infinitely adjusted to the level required by turning the control knob in the direction of the arrow.

- Low power range =>   
For vacuuming delicate materials, e.g. delicate upholstery, curtains, etc.
- Medium power range =>   
For daily vacuuming of lightly soiled floors.
- High power range =>   
For vacuuming durable floor coverings, hard floors and surfaces with heavy deposits of dirt.

**Vacuuming**

**Figure 10**

Adjusting the floor tool:

- Rugs and carpets => 
- hard floors => 

**Caution!**

Floor tools are subject to a certain amount of wear, depending on the type of hard floors you have (e.g. rough, rustic tiles). Therefore, you must check the underside of the floor tool at regular intervals. Worn undersides of floor tools may have sharp edges that can damage sensitive hard floors, such as parquet or linoleum. The manufacturer does not accept any responsibility for damage caused by worn floor tools.

**Figure 11\***

- Remove the upholstery nozzle and crevice nozzle from the accessories holder as illustrated.

**Figure 12\*** Vacuuming with accessories

Attach the nozzles to the suction pipe or handle as required:

- a) Crevice nozzle for vacuuming crevices and corners, etc.
- b) Upholstery nozzle for vacuuming upholstered furniture, curtains, etc.
- c) Furniture brush  
For cleaning window frames, cabinets, mouldings, etc.
- d) Hard-floor brush  
For vacuuming hard floor coverings (tiles, parquet flooring, etc.)

**Figure 13**

- After use, push the crevice nozzle and upholstery nozzle back into the accessories holder as indicated.

**Figure 14**

- You can use the parking aid on the side of the vacuum cleaner if you wish to stop vacuuming for a short time.
- Once you have switched off the vacuum cleaner, slide the catch on the floor tool into the groove on the side of the appliance.

**Figure 15**

- The appliance can also be carried using one of the two handles when vacuuming steps, for example.

**When the work is done**

**Figure 16**

- Unplug the vacuum cleaner.
- Tug the power cord briefly and let go. The cable then rewinds automatically.

**Figure 17**

- To store or transport the vacuum cleaner, use the storage aid on the underside of the vacuum cleaner.
- Stand the vacuum cleaner up on its end. Slide the catch on the floor tool into the groove on the underside of the appliance.

You have purchased a floor vacuum cleaner which can vacuum up any type of dry dirt using the dust container or dust bag.

We recommend that you use:

- the dust container, in particular for your hobbies, e.g. to vacuum up wood shavings, etc.
- the dust bag principally for everyday household cleaning.

\* Depending on model

## Using the dust container

- **Caution: The dust bag change indicator only works in conjunction with a dust bag.**

### Figure 18

- Set the power setting to maximum for the best results when vacuuming.
- We recommend that you reduce the setting only when vacuuming very delicate materials.

## Emptying the dust filter

To achieve an optimal result when vacuuming, the dust container should be emptied each time the vacuum cleaner is used.

### Figure 19

- Turn the dust compartment locking lever in the direction of the arrow to open the dust compartment cover.

### Figure 20

- Remove the dust container from the appliance.

### Figure 21

- Release the two snap locks on the bottom flap in the direction of the arrow, open the flap until it clicks into the stop position and the container will then empty the dirt in a downwards direction.
- If the bottom flap is very dirty, (thick dirt) clean it before closing, by vacuuming it with the crevice nozzle, for example.

**(You must fit the dust bag in the vacuum cleaner when you do this - see Figure 26)**

- Close the bottom flap so that it can be heard snapping into position.

### Figure 22

- Put the dust bag back into the vacuum cleaner and close the dust bag compartment lid.

- **Caution: The inside of the dust container may become scratched with use and start to look opaque. This does not, however, affect the performance of the vacuum cleaner in any way, i.e. it will continue to function as normal.**

## Cleaning the permanent filters and micro filters in the dust container

### The filters must be cleaned:

- After any operating malfunctions, i.e. after a blockage is cleared.
- At least every six months.

### Figure 23

- Press the fastener on the rear side of the container and remove the micro filter from the bottom of the container.
- Remove the permanent filter from the bottom plate of the container.

### Figure 24

- Wash the micro- and permanent filters.  
The filter must then be left to dry for at least 24 hours.
- After cleaning, place the permanent filter on the bottom plate of the container.  
Put the micro filter onto the container and fix it in place by pushing in the direction of the arrow. You will hear the flap snap shut.

## Blockages

Removing a blockage in the dust container.

### Figure 25

- Empty the container (see figure 21)
- Loosen the blockage, e.g. with a screwdriver, and tap or vacuum it out.  
**(You must fit a dust bag in the vacuum cleaner before vacuuming it out - see Figure 26)**
- Close the bottom flap so that it can be heard snapping into position.
- **Caution: The micro- and permanent filters must be cleaned following any operating problem (see Figure 23 and 24).**

## Using dust bags

If desired, a dust bag may be used instead of the dust container.

### Figure 26

- Open the dust bag compartment lid.
- Remove the dust container and insert a dust bag.
- Close the vacuum cleaner lid.

You have bought an extremely powerful device. The highest suction setting is therefore only recommended for heavily soiled, short-pile carpets and hard floors.

The required suction power can be selected by adjusting the suction regulator (see Figure 9).

- Low suction range:  
For vacuuming delicate fabrics, e.g. curtains.
- Middle suction range:  
For daily vacuuming of lightly soiled floors.
- High suction range:  
For vacuuming durable floor coverings, hard floors and for heavily soiled surfaces.

## Replacing the dust bag

### Figure 27\*

- If the dust bag change indicator is completely yellow when the floor tool is lifted from the floor and the highest suction power is selected, the dust bag needs changing. Even if the dust bag is not full, it may still need changing, due to the type of dust which has been vacuumed. First check that the nozzle, suction pipe and flexible tube are not blocked, as this would also lead to dust bag change indicator being triggered.

\* Depending on model

### Figure 28

- Open the lid by moving the locking lever in the direction of the arrow.

### Figure 29

- a) Seal the dust bag by pulling the sealing strip and then remove it.
  - b) Slide the new dust bag into the holder to the stop.
- Caution: The lid can only be closed when a dust bag has been inserted.

### Cleaning the motor protection filter

The motor protection filter should be cleaned regularly by knocking out the dirt and rinsing.

### Figure 30

- Open the dust bag compartment lid (see Figure 19).
- Pull out the motor protection filter in the direction of the arrow.
- Clean the motor protection filter by tapping it.
- If it is very dirty, the motor protection filter should be rinsed.  
Now leave the filter to dry for at least 24 hours.
- After cleaning, slide the motor protection filter into the vacuum cleaner and close the dust bag compartment lid.

### Replacing the micro-hygiene filter

When should you change the micro-hygiene filter? when starting a new pack of bags

### Figure 31\*

- Open the dust bag compartment lid (see Figure 19).
- Release the filter holder by moving the locking lever in the direction of the arrow.
- Remove the micro-hygiene filter. Insert the new micro-hygiene filter into the vacuum cleaner.
- Reinsert the filter holder and clip into place.

### Replacing the micro active carbon filter

If your vacuum cleaner is equipped with a micro active carbon filter, this should be replaced every six months.

### Figure 32\*

- Open the dust bag compartment lid (see Figure 19).
- Release the filter holder by moving the locking lever in the direction of the arrow.
- Remove the micro active carbon filter.
- Insert the new micro active carbon filter.
- Reinsert the filter holder and clip into place.

### Replacing the Hepa filter

If your vacuum cleaner is equipped with a Hepa filter, this should be replaced once a year.

### Figure 33\*

- Open the dust bag compartment lid (see Figure 19).
- Release the Hepa filter by moving the locking lever in the direction of the arrow and remove it from the vacuum cleaner.
- Insert the new Hepa filter and clip into place.

If you have used the vacuum cleaner for fine dust particles, clean the motor protection filter and, if necessary, replace the micro active carbon filter or Hepa filter.

### Care

Always switch off the vacuum cleaner and disconnect the power cord from the mains before cleaning the appliance. The vacuum cleaner and plastic accessories can be cleaned with a commercial plastic cleaner.

- **Do not use a scourer, glass-cleaning agent or multipurpose cleaning product. Never immerse the vacuum cleaner in water.**

The dust compartment can, if necessary, be cleaned with a second vacuum cleaner or simply wiped with a dry cloth or dusting brush.

Subject to technical modifications.

\* Depending on model

Nous vous remercions d'avoir choisi un aspirateur Bosch de la série BSG6.

Cette notice d'utilisation présente différents modèles BSG6. Il est donc possible que les caractéristiques et fonctions décrites ne correspondent pas toutes à votre modèle.

Utilisez exclusivement les accessoires d'origine Bosch. Ils sont spécialement conçus pour votre aspirateur, afin d'obtenir un résultat de nettoyage optimal.

**Veuillez déplier les pages d'images!**

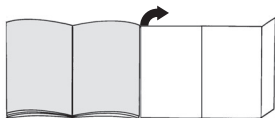

## Description de l'appareil

- 1 Brosse commutable pour sols\*
- 2 Brosse pour sols durs\*
- 3 Tube télescopique\*
- 4 Poussoir\*
- 5 Tube d'aspiration\*
- 6 Poignée de flexible\*
- 7 Flexible d'aspiration
- 8 Tête pour coussins\*
- 9 Suceur de joints\*
- 10 Buse combinée\*
- 11 Position parking
- 12 Cordon électrique
- 13 Filtre de sortie d'air
- 14 Bouton marche/arrêt avec régulateur électronique de la puissance d'aspiration\*
- 15 Collecteur de poussières pour aspirer sans sac aspirateur  
*ou alternativement*
- 16 Sac aspirateur\*
- 17 Filtre de protection du moteur, lavable
- 18 Position de rangement (sur le dessous de l'appareil)
- 19 Couvercle du compartiment de poussière
- 20 Poignées de transport (sur la face avant et arrière)
- 21 Grille de sortie d'air
- 22 Indicateur pour le changement du sac aspirateur\*

## Pièces de rechange et accessoires en option

### A Paquet de sacs aspirateur de rechange

- Filtre type G (BBZ41FG)
- Pour une performance maximale : Gplus (BBZ41GPLUS)

Contenu :

- 4 sacs aspirateur avec fermeture
- 1 micro-filtre hygiénique

### ! REMARQUE

- Nous vous recommandons d'utiliser exclusivement nos sacs aspirateur d'origine.

Votre appareil est un aspirateur hautement performant qui donne de très bons résultats de nettoyage en cas d'utilisation de sacs aspirateur de qualité supérieure.

Seule l'utilisation de sacs aspirateur de qualité supérieure tels que plus particulièrement les sacs aspirateur Bosch d'origine garantit que les valeurs indiquées sur l'étiquette énergie européenne en matière de classe d'efficacité énergétique, de performance de nettoyage et de capacité de remplissage du sac soient atteintes.

L'utilisation de sacs aspirateur de moindre qualité (par ex. sacs en papier) peut, en outre, nuire à la durée de vie et aux performances de votre appareil. Pour finir, l'utilisation de sacs aspirateur inappropriés ou de moindre qualité risque d'endommager votre aspirateur. De tels dommages ne sont pas couverts par notre garantie.

Vous obtiendrez de plus amples informations à ce sujet sous [www.bosch-home.com/dust-bag](http://www.bosch-home.com/dust-bag). Vous y avez également la possibilité de commander nos sacs aspirateur d'origine.

### B Sac textile (filtre permanent) BBZ10TFG

Sac réutilisable avec fermeture à scratch.

### C Filtre HEPA BBZ153HFB

Filtre supplémentaire pour un air sortant plus pur.

Recommandé pour personnes allergiques. A remplacer tous les ans.

### D Microfiltre à charbon actif BBZ192MAF

Combinaison de microfiltre et de filtre à charbon actif.

Empêche pour une longue durée des odeurs désagréables. A changer tous les six mois. Remplacer le cadre du filtre à charbon par le cadre support du micro-filtre.

**Important!** La combinaison "Filtre Hepa" + "Microfiltre à charbon actif" n'est pas possible.

### E Brosse pour sols durs BBZ123HD

Pour aspirer sur des sols lisses (parquet, carrelages, dalles de terre cuite,...)

\*selon l'équipement

## Avant la première utilisation

### Fig. 1\*

- Emmancher la poignée sur le flexible d'aspiration et l'enclencher.

### Fig. 2\*

- Glisser le suceur de joints et la tête pour coussins dans la cavité d'accessoires, comme illustré.

## Mise en service

### Fig. 3

- a) Enclencher l'embout du flexible d'aspiration dans l'orifice d'aspiration situé dans le couvercle.
- b) Pour enlever le flexible d'aspiration, presser les deux nez d'enclenchement et retirer le flexible.

### Fig. 4\*

- Pousser la poignée dans le tube d'aspiration / télescopique.
- Pour le désassemblage, tourner légèrement la poignée et la retirer du tube.

### Fig. 5\*

- Introduire le tube d'aspiration / télescopique dans le manchon de la brosse pour sols.
- Pour le désassemblage, tourner légèrement le tube et le retirer de la brosse pour sols.

### Fig. 6\*

- a) Assembler les tubes d'aspiration ou déverrouiller le tube télescopique en faisant coulisser le poussoir dans le sens de la flèche et régler le tube à la longueur souhaitée.

### Fig. 7

- Saisir le cordon électrique par la fiche, le retirer à la longueur souhaitée et connecter la fiche.

### Fig. 8



- Allumer / éteindre l'aspirateur en actionnant le bouton marche/arrêt dans le sens de la flèche.

## Réglage de la puissance d'aspiration

### Fig. 9



Régler la puissance d'aspiration en tournant le bouton marche/arrêt dans le sens de la flèche.

La puissance d'aspiration désirée peut être réglée en continu en tournant le bouton de réglage dans le sens de la flèche.

- Plage de faible puissance =>   
Pour le nettoyage de matières délicates, telles que tissus, voilages, rembourrages, etc.
- Plage de puissance moyenne =>   
Pour le nettoyage quotidien en cas de faible encrassement.
- Plage de puissance élevée =>   
Pour le nettoyage de revêtements de sols robustes, sols durs et en cas de salissure importante.

## Aspiration

### Fig. 10

- Réglage de la brosse pour sols:
- tapis et moquettes 
  - sols lisses 

### Attention !

Les brosses pour sols sont soumises à une certaine usure en fonction de la nature de votre sol dur (p.ex. carrelages rustiques, rugueux). C'est pourquoi, vous devez vérifier régulièrement la semelle de la brosse. Des semelles de brosse usées, à arêtes coupantes, peuvent occasionner des dommages sur des sols durs fragiles tels que parquets ou linoléum. Le fabricant décline toute responsabilité pour d'éventuels dommages résultant d'une brosse pour sols usée.

### Fig. 11\*

- Enlever la tête pour coussins et le suceur de joints de la cavité d'accessoires, comme illustré.

### Fig. 12\*

Aspiration avec les accessoires supplémentaires

- Emmancher sur les suceurs sur le tube d'aspiration ou la poignée, selon les besoins:
- a) Suceur de joints, pour aspirer dans les joints et les coins etc.
  - b) Tête pour coussins pour aspirer sur des meubles capitonnés, rideaux, etc.
  - c) Pinceau pour meubles  
Pour nettoyer des châssis de fenêtres, armoires, profilés etc.
  - d) Brosse pour sols durs  
Pour aspirer sur des revêtements de sol durs (carrelages, parquet, etc.)

### Fig. 13

- Après l'utilisation, glisser le suceur de joints et la tête pour coussins dans la cavité d'accessoires, comme illustré.

### Fig. 14

- En cas de courtes pauses d'aspiration, vous pouvez utiliser la position parking sur le côté de l'appareil.
- Après avoir éteint l'appareil, glisser le crochet situé sur la brosse pour sols dans l'évidement sur le côté de l'appareil.

### Fig. 15

- Lors de l'aspiration, p.ex. sur des escaliers, l'appareil peut également être porté par l'une des deux poignées.

## Après le travail

### Fig. 16

- Retirer la fiche de la prise.
- Tirer brièvement sur le cordon électrique et le relâcher (câble s'enroule automatiquement).



#### Fig. 17

- Pour ranger/transporter l'appareil vous pouvez utiliser la position de rangement sur la face inférieure de l'aspirateur.
- Placer l'appareil debout. Glisser le crochet à la brosse pour sols dans l'évidement à la face inférieure de l'appareil.

Vous avez acquis un aspirateur qui vous permet d'aspirer toute sorte de saletés sèches, aussi bien avec le collecteur de poussières qu'avec le sac aspirateur.

Nous recommandons d'utiliser

- le collecteur de poussières en particulier dans le domaine du bricolage, p.ex. pour éliminer de la sciure, etc.
- le sac aspirateur avant tout pour des travaux de nettoyage traditionnels dans le ménage.

## Travaux avec le collecteur de poussières

### Attention: L'indicateur pour le changement du sac

- aspirateur fonctionne uniquement avec un sac aspirateur.

#### Fig. 18

- Pour un résultat d'aspiration optimal, régler le régulateur de puissance sur la position maximale.
- Uniquement en cas de matières très délicates, nous recommandons de réduire la puissance.

## Vider le collecteur de poussières

Afin d'obtenir un résultat d'aspiration optimal, il est recommandé de vider le collecteur de poussières après chaque utilisation.

#### Fig. 19

- Ouvrir le couvercle du compartiment de poussière en actionnant le levier de fermeture dans le sens de la flèche.

#### Fig. 20

- Enlever le collecteur de poussières de l'appareil.

#### Fig. 21

- Déverrouiller les deux verrouillages à enclenchement du volet du fond en les poussant dans le sens de la flèche, ouvrir le volet jusqu'à ce qu'il s'enclenche en butée, le collecteur évacue les saletés vers le bas.
- Si le volet du fond est fortement encrassé (grosses saletés), nettoyer le volet avant de le fermer, p.ex. par aspiration avec le suceur de joints.

**(Pour cela, mettre impérativement un sac aspirateur dans l'appareil - voir fig. 26)**

- Fermer le volet du fond et l'enclencher audiblement.

#### Fig. 22

- Replacer le collecteur de poussières dans l'appareil et fermer le couvercle du compartiment de poussière.

**Attention: Après plusieurs aspirations, le collecteur de poussières peut être rayé à l'intérieur et se ternir. Cela n'a aucune influence sur le fonctionnement de l'aspirateur, à savoir il reste pleinement efficace.**

## Nettoyage du filtre permanent et du microfiltre du collecteur de poussières

### Quand dois-je les nettoyer:

- Après chaque dérangement, à savoir après chaque élimination d'une obstruction.
- Au plus tard tous les six mois.

#### Fig. 23

- Pousser vers l'intérieur l'attache de fermeture à l'arrière du collecteur et enlever le microfiltre du collecteur.
- Retirer le filtre permanent de la plaque du fond du collecteur.

#### Fig. 24

- Laver le micro-filtre et le filtre permanent. Laisser ensuite sécher les filtres au moins 24 heures.
- Réinsérer le filtre permanent dans la plaque du fond après le nettoyage. Poser le microfiltre sur le collecteur et fermer dans le sens de la flèche. Verrouiller audiblement l'attache de fermeture.

## Dérangement

Élimination d'une obstruction dans le collecteur de poussières.

#### Fig. 25

- Vider le collecteur (voir fig. 21)
  - Détacher l'obstruction, p.ex. à l'aide d'un tournevis, et éliminer le bouchon en frappant ou par aspiration.  
**(Pour aspirer, mettre impérativement un sac aspirateur dans l'appareil - voir fig. 26)**
  - Fermer le volet du fond et l'enclencher audiblement.
- Attention: Après chaque dérangement, vous devez nettoyer le microfiltre et le filtre permanent (cf. fig. 23 et 24).**

## Travaux avec le sac aspirateur

En cas de besoin, vous pouvez utiliser un sac aspirateur au lieu du collecteur de poussières.

#### Fig. 26

- Ouvrir le couvercle du compartiment de poussière.
- Enlever le collecteur de poussières et mettre en place un sac aspirateur.
- Fermer le couvercle de l'appareil.

Vous avez acquis un appareil puissant et à haut pouvoir d'aspiration.

La position de puissance maximale est donc uniquement recommandée en cas de moquettes à voile ras fortement encrassées ou de sols durs.

Le régulateur de la puissance d'aspiration (cf. fig. 9) permet de régler en continu la puissance d'aspiration.

- Plage de faible puissance:  
Pour aspirer sur des tissus délicats, p.ex. rideaux, voilages.
- Plage de puissance moyenne:  
Pour le nettoyage quotidien en cas de faible encrassement.
- Plage de puissance élevée:  
Pour le nettoyage de revêtements de sol robustes, sols durs et en cas d'encrassement important.

\*selon l'équipement

## Remplacement du sac aspirateur

### Fig. 27\*

- Si l'indicateur pour le changement du sac dans le couvercle est complètement rempli en jaune, lorsque la brosse pour sols est décollée du sol et la puissance d'aspiration est réglée au maximum, il faut changer le sac aspirateur même s'il n'est pas encore plein. Dans ce cas, la nature de la matière contenue dans le sac rend le changement nécessaire.

La brosse, le tube d'aspiration et le flexible d'aspiration ne doivent alors pas être bouchés, car ceci peut également déclencher l'indication pour le changement du sac aspirateur.

### Fig. 28

- Ouvrir le couvercle en actionnant le levier de fermeture dans le sens de la flèche.

### Fig. 29

- a) Fermer le sac aspirateur en tirant sur l'attache de fermeture et l'enlever.

- b) Introduire un sac aspirateur neuf dans le support et le pousser jusqu'en butée.

■ Attention: Le couvercle ferme uniquement si un sac aspirateur est en place.

## Nettoyer le filtre de protection du moteur

Le filtre de protection du moteur doit être régulièrement nettoyé en le frappant ou le rinçant!

### Fig. 30

- Ouvrir le couvercle du compartiment de poussière (voir fig. 19).
- Retirer le filtre de protection du moteur dans le sens de la flèche.
- Nettoyer le filtre de protection du moteur en le frappant.
- Si le filtre de protection du moteur est très encrassé, il est recommandé de le rincer.  
Laisser ensuite sécher le filtre au moins 24 heures.
- Après le nettoyage, glisser le filtre de protection du moteur dans l'appareil et fermer le couvercle du compartiment de poussière.

## Remplacement du micro-filtre hygiénique

Quand dois-je le remplacer: A chaque nouveau paquet de sacs d'aspirateur de rechange

### Fig. 31\*

- Ouvrir le couvercle du compartiment de poussière (voir fig. 19).
- Déverrouiller le support de filtre en poussant le levier de fermeture dans le sens de la flèche.
- Enlever le micro-filtre hygiénique. Placer un micro-filtre hygiénique neuf dans l'appareil.
- Introduire le support de filtre dans l'appareil et l'enclencher.

## Remplacement du micro-filtre à charbon actif

Si votre appareil est équipé d'un micro-filtre à charbon actif, il faudrait le changer tous les six mois.

### Fig. 32\*

- Ouvrir le couvercle du compartiment de poussière (voir fig. 19).
- Déverrouiller le support de filtre en poussant le levier de fermeture dans le sens de la flèche.
- Enlever le micro-filtre à charbon actif.
- Mettre en place un micro-filtre à charbon actif neuf.
- Introduire le support de filtre dans l'appareil et l'enclencher.

## Changer le filtre Hepa

Si votre appareil est équipé d'un filtre Hepa, celui-ci doit être changé tous les ans.

### Fig. 33\*

- Ouvrir le couvercle du compartiment de poussière (voir fig. 19).
- Déverrouiller le filtre Hepa en poussant le levier de fermeture dans le sens de la flèche et enlever le filtre de l'appareil.
- Mettre en place un filtre Hepa neuf et l'enclencher.

Après l'aspiration de fines particules de poussières, nettoyer le filtre de protection du moteur, changer éventuellement le micro-filtre hygiénique, le micro-filtre à charbon actif ou le filtre Hepa.

## Entretien

Avant chaque nettoyage de l'aspirateur, il faut l'éteindre et retirer la fiche de la prise. L'aspirateur et les accessoires en plastique peuvent être entretenus avec un produit de nettoyage pour plastique usuel du commerce.

■ **Ne pas utiliser de produits récurants, nettoyants pour verre ni de nettoyants universels. Ne jamais plonger l'aspirateur dans l'eau.**

Si nécessaire, le compartiment de poussière peut être aspiré avec un deuxième aspirateur ou simplement être nettoyé avec un chiffon à poussière / pinceau à poussière sec.

Sous réserve de modifications techniques.

Siamo lieti che Lei abbia scelto un'aspirapolvere Bosch della serie BSG6.

Nelle presenti istruzioni per l'uso verranno illustrati diversi modelli BSG6. È pertanto possibile che non tutte le caratteristiche dell'equipaggiamento e le funzioni qui descritte riguardino il modello da Lei scelto.

Devono essere utilizzati esclusivamente gli accessori Bosch originali, pensati in modo specifico per la Sua aspirapolvere, al fine di garantire il miglior risultato di pulizia possibile.

### Aprire le pagine illustrate!

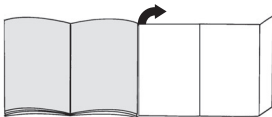

## Descrizione dell'apparecchio

- 1 Spazzola per pavimenti\*
- 2 Spazzola per pavimenti duri/delicati\*
- 3 Tubo telescopico\*
- 4 Tasto di scorrimento\*
- 5 Tubo di aspirazione\*
- 6 Impugnatura del tubo flessibile\*
- 7 Tubo flessibile di aspirazione
- 8 Bocchetta per cuscini\*
- 9 Bocchetta per giunti\*
- 10 Bocchetta combinata\*
- 11 Supporto ausiliario di parcheggio
- 12 Cavo di collegamento alla rete elettrica
- 13 Filtro di soffiaggio
- 14 Tasto ON/OFF con regolatore elettronico della potenza di aspirazione\*
- 15 Contenitore raccogli sporco per l'uso dell'apparecchio senza sacchetto filtro  
*o in alternativa*
- 16 Sacchetto filtro\*
- 17 Filtro di protezione del motore, lavabile
- 18 Strumento ausiliario di stazionamento (sul lato inferiore dell'apparecchio)
- 19 Coperchio del vano di raccolta dello sporco
- 20 Maniglie di trasporto (sul lato anteriore e posteriore)
- 21 Griglia di sfiatione
- 22 Display di sostituzione del filtro\*

## Parti di ricambio e accessori speciali

### A Confezione del filtro di ricambio

- Filtro modello G (BBZ41FG)
- Per una performance eccezionale: Gplus (BBZ41GPLUS)

Contenuto:

- 4 sacchetti filtro con sistema di chiusura
- 1 microfiltro igiene

### ! AVVERTENZA

- Vi consigliamo di usare esclusivamente i nostri sacchetti raccogli-polvere originali.

L'apparecchio che avete acquistato è un aspirapolvere altamente efficiente che consente di raggiungere eccellenti risultati di pulizia purché vengano utilizzati sacchetti raccogli-polvere di qualità elevata. Soltanto l'utilizzo di sacchetti raccogli-polvere di qualità elevata, come in particolare il sacchetto raccogli-polvere originale Bosch, garantisce che vengano raggiunti i valori indicati nell'etichetta energetica EU in merito a classe di efficienza energetica, aspirazione della polvere e capacità di trattenere la polvere.

Usare sacchetti raccogli-polvere di qualità inferiore (ad es. sacchetti di carta) può inoltre influire negativamente sulla durata e sulle prestazioni dell'apparecchio. Infine l'utilizzo di sacchetti raccogli-polvere non su misura o di qualità scadente può causare danni all'aspirapolvere. Tali danni non sono coperti dalla nostra garanzia.

Maggiori informazioni sull'argomento sono disponibili su [www.bosch-home.com/dust-bag](http://www.bosch-home.com/dust-bag). Nel sito avete anche la possibilità di ordinare i nostri sacchetti raccogli-polvere originali.

### B Filtro tessile (filtro permanente) BBZ10TFG

Filtro riciclabile con chiusura con velcro

### C Filtro HEPA BBZ153HFB

Filtro supplementare per una migliore aria di scarico. Consigliato per gli allergici. Da sostituire una volta all'anno.

### D Microfiltro a carbone attivo BBZ192MAF

Abbinamento di microfiltro e filtro a carbone attivo. Impedisce la formazione di odori sgradevoli per lunghi periodi di tempo. Sostituire ogni sei mesi. Sostituire il supporto del filtro a carbone con il supporto del microfiltro.

#### Attenzione!

L'abbinamento "filtro Hepa" + "Microfiltro a carbone attivo" non è possibile.

### E Spazzola per pavimenti duri BBZ123HD

Per pulire pavimenti lisci (parquet, piastrelle, terracotta, ecc.)

## Prima di utilizzare l'apparecchio per la prima volta

### Figura 1\*

- Collegare e fissare l'impugnatura al tubo flessibile di aspirazione.

### Figura 2\*

- Spostare la bocchetta per giunti e la bocchetta per cuscini nel supporto per accessori, secondo quanto indicato.

## Messa in funzione

### Figura 3

- a) Inserire il tronchetto di aspirazione nell'apposita apertura sul coperchio, facendolo innestare in posizione.
- b) Per rimuovere il tubo flessibile di aspirazione, premere i due nottolini ed estrarre il tubo.

### Figura 4\*

- Spingere l'impugnatura nel tubo di aspirazione/tubo telescopico.
- Per separare i componenti, ruotare leggermente l'impugnatura ed estrarla dal tubo.

### Figura 5\*

- Inserire il tubo di aspirazione/tubo telescopico nel raccordo della spazzola per pavimenti
- Per separare i componenti, ruotare leggermente il tubo ed estrarlo dalla spazzola per pavimenti.

### Figura 6\*

- a) Collegare i tubi di aspirazione oppure
- b) attraverso il tasto di scorrimento nella direzione indicata dalla freccia, sbloccare il tubo telescopico e impostare la lunghezza desiderata.

### Figura 7

- Afferrare il cavo di collegamento alla rete elettrica a livello della spina, estrarlo fino a ottenere la lunghezza desiderata e collegare quindi la spina.

### Figura 8



- Attivare/disattivare l'aspirapolvere azionando il tasto ON/OFF nel senso indicato dalla freccia.

## Regolazione della potenza di aspirazione

### Figura 9

Regolazione della potenza di aspirazione attraverso la rotazione del tasto ON/OFF nel senso indicato dalla freccia.



La potenza di aspirazione desiderata può essere regolata su più livelli ruotando il selettore nel senso indicato dalla freccia.

- Potenza minima =>   
Per la pulizia di tessuti delicati, come ad es. imbottiture delicate, tende, ecc.
- Potenza media =>   
Per la pulizia quotidiana in condizioni di sporco limitato.

- Potenza elevata =>   
Per la pulizia di rivestimenti resistenti, di pavimenti duri e in caso di forte sporco.

## Aspirazione

### Figura 10

- Regolazione della spazzola per pavimenti:
  - Tappeti e moquette => 
  - Pavimenti lisci => 

### Attenzione!

Le spazzole per pavimenti sono soggette a diversi livelli di usura, a seconda delle caratteristiche del pavimento (ad es. piastrelle ruvide, rustiche). Perciò è necessario controllare regolarmente la soletta della spazzola. Solette usurate o con spigoli vivi possono danneggiare i pavimenti più delicati, come il parquet e il linoleum. Il produttore non è responsabile di eventuali danni causati da spazzole usurate.

### Figura 11\*

- Rimuovere la bocchetta per cuscini e la bocchetta per giunti dal supporto per accessori, secondo quanto indicato.

### Figura 12\*

Uso degli accessori supplementari  
Applicare le spazzole al tubo di aspirazione o all'impugnatura, in funzione delle proprie specifiche esigenze:

- a) Bocchetta per giunti per la pulizia di giunti, angoli, ecc.
- b) Bocchetta per cuscini per la pulizia di mobili imbottiti, tende, ecc.
- c) Pennello per mobili  
Per la pulizia di cornici, mobili, profili, ecc.
- d) Spazzola per pavimenti duri/delicati  
Per la pulizia di pavimenti duri (piastrelle, parquet, ecc.)

### Figura 13

- Dopo l'utilizzo, spostare la bocchetta per giunti e la bocchetta per cuscini nel supporto per accessori, secondo quanto indicato.

### Figura 14

- In caso di brevi pause è possibile utilizzare il supporto ausiliario di parcheggio situato sul lato dell'apparecchio.
- In seguito alla disattivazione dell'apparecchio, inserire il gancio della spazzola per pavimenti nell'apposita fessura sul lato dell'apparecchio.

### Figura 15

- Per la pulizia di scale, per esempio, è possibile trasportare l'apparecchio afferrandolo in corrispondenza di una delle due maniglie.

## Dopo la pulizia

### Figura 16

- Staccare la spina.
- Tirare brevemente il cavo di allacciamento alla rete elettrica e rilasciare subito (il cavo si arrotola automaticamente).

### Figura 17

- Per trasportare e riporre l'apparecchio, è possibile servirsi dello strumento ausiliario di stazionamento situato sul lato inferiore dell'apparecchio stesso.
- Posizionare l'apparecchio verticalmente. Inserire il gancio della spazzola per pavimenti nell'apposita fessura sul lato inferiore dell'apparecchio.

Con questo aspirapolvere per pavimenti è possibile eliminare qualunque tipo di sporco sia con il contenitore raccogli sporco sia con il sacchetto filtro.

Si consiglia l'utilizzo

- del contenitore raccogli sporco soprattutto per eliminare i resti delle proprie attività svolte nel tempo libero, per esempio i trucioli, ecc.
- del sacchetto filtro principalmente per i lavori di pulizia in ambito domestico.

## Uso del contenitore raccogli sporco

- **Attenzione: Il display di sostituzione del filtro funziona esclusivamente in abbinamento a un sacchetto filtro.**

### Figura 18

- Per ottenere risultati ottimali, posizionare il regolatore di potenza sul valore massimo.
- Solo per i materiali più delicati si consiglia di diminuire la potenza.

### Svuotamento del contenitore raccogli sporco

Per ottenere risultati ottimali, si consiglia di svuotare il contenitore raccogli sporco dopo ogni uso dell'aspirapolvere.

### Figura 19

- Aprire il coperchio del vano di raccolta dello sporco azionando la leva di chiusura nel senso indicato dalla freccia.

### Figura 20

- Estrarre dall'apparecchio il contenitore raccogli sporco.

### Figura 21

- Aprire nel senso indicato dalla freccia le due serrature a scatto dello sportello della base, aprirlo sino a farlo innestare in corrispondenza del dispositivo di arresto. Il contenitore elimina in questo modo lo sporco verso il basso.
- In caso di forte imbrattamento dello sportello della base (molto sporco), pulire quest'ultimo prima di chiuderlo, aspirando per esempio con la bocchetta per giunti. **(A tale scopo applicare assolutamente il sacchetto filtro nell'apparecchio - cfr. Figura 26)**
- Chiudere lo sportello della base in modo che lo si senta innestare in posizione.

### Figura 22

- Inserire nuovamente il contenitore raccogli sporco nell'apparecchio e chiudere il coperchio del vano di raccolta dello sporco.
- **Attenzione: dopo più utilizzi, il contenitore raccogli sporco può graffiarsi all'interno e appannarsi. Questo non influisce tuttavia in alcun modo sul funzionamento dell'aspirapolvere.**

## Pulizia del filtro permanente e del microfiltro del contenitore raccogli sporco

### Quando si deve effettuare la pulizia:

- Dopo ogni anomalia, ovvero ogniqualvolta si elimini la causa di occlusione.
- Al massimo ogni sei mesi.

### Figura 23

- Premere verso l'interno la linguetta di chiusura sul lato posteriore del contenitore ed estrarre il microfiltro dal contenitore.
- Rimuovere il filtro permanente dalla piastra di base del contenitore.

### Figura 24

- Pulizia del microfiltro e del filtro permanente. Successivamente, lasciarlo asciugare per almeno 24 ore.
- In seguito alla pulizia, montare il filtro permanente sulla piastra di base. Applicare il microfiltro sul contenitore e chiudere seguendo il senso indicato dalla freccia. La linguetta di chiusura deve innestarsi in posizione in modo udibile.

## Anomalia di funzionamento

Eliminazione di un'occlusione nel contenitore raccogli sporco.

### Figura 25

- Svuotamento del contenitore (cfr. Figura 21)
- Eliminare la causa dell'occlusione, servendosi per esempio di un cacciavite oppure battendo leggermente o aspirando. **(Per pulire, applicare assolutamente il sacchetto filtro nell'apparecchio - cfr. Figura 26)**
- Chiudere lo sportello della base in modo che lo si senta innestare in posizione.

- **Attenzione: Dopo ogni caso di anomalia è necessario pulire il microfiltro e il filtro permanente (si vedano le figure 23 e 24).**

## Uso del sacchetto filtro

Se necessario, è possibile utilizzare un sacchetto filtro al posto del contenitore raccogli sporco.

### Figura 26

- Aprire il coperchio del vano di raccolta dello sporco.
- Rimuovere il contenitore raccogli sporco e applicare il sacchetto filtro.
- Chiudere il coperchio dell'apparecchio.

\* a seconda della specifica dotazione

Si tratta di un apparecchio molto potente ed efficiente. Si consiglia di utilizzare la potenza massima esclusivamente in caso di forte sporco dei pavimenti duri e di moquette a pelo raso.

Azionando il regolatore della potenza di aspirazione (cfr. Figura 9), è possibile impostare in modo progressivo la forza di aspirazione desiderata.

- **Potenza minima:**  
Per la pulizia di materiali delicati, per esempio le tende.
- **Potenza media:**  
Per la pulizia quotidiana in condizioni di limitato imbrattamento.
- **Potenza massima:**  
Per la pulizia di rivestimenti resistenti, di pavimenti duri e in caso di forte imbrattamento.

## Sostituzione del sacchetto filtro

### Figura 27\*

- Se, quando si solleva dal pavimento l'apposita spazzola alla massima potenza aspirante, il display di sostituzione del filtro sul coperchio è completamente giallo, è necessario sostituire il sacchetto filtro, anche nel caso in cui esso non sia ancora del tutto pieno. In questo caso è il tipo di materiale a rendere necessaria la sostituzione. La spazzola, il tubo di aspirazione e il tubo flessibile di aspirazione non devono essere intasati; in caso contrario, il display di sostituzione del filtro potrebbe scattare.

### Figura 28

- Aprire il coperchio dell'apparecchio azionando la leva di chiusura nel senso indicato dalla freccia.

### Figura 29

- Chiedere il sacchetto filtro tirando la linguetta di chiusura ed estrarlo.
- Inserire il nuovo sacchetto filtro sul supporto fino al raggiungimento del dispositivo di arresto.

- ⚠ **Attenzione:** Il coperchio si chiude solo dopo che è stato inserito il sacchetto filtro.

## Pulizia del filtro di protezione del motore

Si consiglia di pulire il filtro di protezione del motore a intervalli regolari, battendolo leggermente e lavandolo!

### Figura 30

- Aprire il coperchio del vano di raccolta dello sporco (cfr. Figura 19).
- Estrarre il filtro di protezione del motore nel senso indicato dalla freccia.
- Pulire il filtro di protezione del motore battendolo leggermente.
- In caso di forte imbrattamento, è necessario lavare il filtro di protezione del motore. Successivamente, lasciare asciugare il filtro per almeno 24 ore.
- In seguito alla pulizia, inserire il filtro di protezione del motore nell'apparecchio e chiudere il coperchio del vano di raccolta dello sporco.

## Sostituzione del microfiltro igiene

Quando si deve effettuare la sostituzione: per ogni nuova confezione del filtro di ricambio

### Figura 31\*

- Aprire il coperchio del vano di raccolta dello sporco (cfr. Figura 19).
- Sbloccare il portafiltro azionando la leva di chiusura nel senso indicato dalla freccia.
- Rimuovere il microfiltro igiene. Montare il nuovo microfiltro igiene nell'apparecchio.
- Montare il portafiltro sull'apparecchio e farlo innestare in posizione.

## Sostituzione del microfiltro al carboni attivi

Se l'apparecchio è dotato di un microfiltro al carboni attivi, quest'ultimo deve essere sostituito ogni sei mesi.

### Figura 32\*

- Aprire il coperchio del vano di raccolta dello sporco (cfr. Figura 19).
- Sbloccare il portafiltro azionando la leva di chiusura nel senso indicato dalla freccia.
- Rimuovere il microfiltro al carboni attivi.
- Montare il nuovo microfiltro al carboni attivi.
- Montare il portafiltro sull'apparecchio e farlo innestare in posizione.

## Sostituzione del filtro Hepa

Se l'apparecchio è dotato di un filtro Hepa, questo filtro deve essere sostituito una volta all'anno.

### Figura 33\*

- Aprire il coperchio del vano di raccolta dello sporco (cfr. Figura 19).
- Azionando la leva di chiusura nel senso indicato dalla freccia, sbloccare il filtro Hepa ed estrarlo dall'apparecchio.
- Montare il nuovo filtro Hepa e farlo innestare in posizione.

Dopo aver aspirato piccole particelle di polvere, pulire il filtro di protezione del motore e, se necessario, sostituire il microfiltro igiene, il microfiltro a carbone attivo o il filtro HEPA.

## Manutenzione

Prima di pulire l'aspirapolvere, è necessario disattivarlo e staccare la spina. L'aspirapolvere e gli accessori in materiale plastico possono essere puliti con un normale detergente per plastica.

- ⚠ **Non utilizzare strumenti abrasivi né detersivi universali o per vetro. Non immergere mai l'aspirapolvere nell'acqua.**

Il vano di raccolta dello sporco può essere pulito con un altro aspirapolvere o semplicemente mediante un panno/pennello asciutto.

Con riserva di modifiche tecniche.



Het verheugt ons dat u voor een Bosch stofzuiger uit de serie BSG6 heeft gekozen.

In deze gebruiksaanwijzing worden verschillende BSG6 – modellen beschreven. Het is dan ook mogelijk dat niet alle genoemde kenmerken en functies gelden voor uw toestel.

U dient alleen gebruik te maken van originele accessoires van Bosch, die speciaal voor uw stofzuiger ontwikkeld zijn om een zo goed mogelijk resultaat te bereiken.

**Gelieve de pagina's met afbeeldingen uit te klappen!**

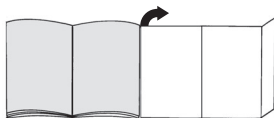

## Beschrijving van het apparaat

- 1 Omschakelbaar vloermondstuk\*
- 2 Mondstuk voor harde vloeren\*
- 3 Telescoopbuis\*
- 4 Schuiftoets\*
- 5 Zuigbuis\*
- 6 Handgreep van de slang\*
- 7 Zuigslang
- 8 Bekledingsmondstuk\*
- 9 Mondstuk voor kieren\*
- 10 Combimondstuk\*
- 11 Parkeerhulp
- 12 Elektriciteits snoer
- 13 Uitblaasfilter
- 14 Aan-/uittoets met elektronische zuigkrachtregelaar\*
- 15 Stofreservoir voor het zuigen zonder filterzak  
*of alternatief*
- 16 Filterzak\*
- 17 Motorbeveiligingsfilter, uitwasbaar
- 18 Opbergklem (aan de onderkant van het apparaat)
- 19 Deksel voor stofreservoir
- 20 Handgrepen (aan voor- en achterzijde)
- 21 Uitblaasrooster
- 22 Filtervervangindicatie\*

## Onderdelen en extra toebehoren

### A Reservefilterverpakking

- Filter type G (BBZ41FG)
- Voor de beste performance: Gplus (BBZ41GPLUS)

Inhoud:

- 4 filterzakken met afsluiting
- 1 microhygiënefilter

### ! Aanwijzing!

- Wij adviseren u om uitsluitend gebruik te maken van onze originele stofzakken.

Uw apparaat is een zeer efficiënte stofzuiger, die bij het gebruik van hoogwaardige stofzakken zeer goede resultaten geeft. Alleen bij gebruik van hoogwaardige stofzakken, met name de originele stofzuigerzakken van Bosch, worden de waarden bereikt die op het EU energie-label staan aangegeven voor de energie-efficiëncyklasse, de stofopname en het stofretentievermogen.

Bij gebruik van stofzakken van mindere kwaliteit (bijv. papieren zakken) kunnen bovendien de levensduur en het vermogen van uw toestel aanzienlijk worden beïnvloed. Ook kan uw stofzuiger door het gebruik van niet goed passende of kwalitatief mindere stofzakken beschadigd raken. Deze schade valt niet onder onze garantie.

Meer informatie hierover vindt u onder [www.bosch-home.com/dust-bag](http://www.bosch-home.com/dust-bag). Hier kunt u ook onze originele stofzuigerzakken bestellen.

### B Textiefilter (duurzaam filter) BBZ10TFG

Recyclebaar filter met klittenband.

### C HEPA-Filter BBZ153HFB

Extra filter voor schonere uitblaaslucht.

Aanbevolen voor mensen die allergisch zijn. Jaarlijks vervangen.

### D Micro-actiefkoolfilter BBZ192MAF

Combinatie van micro en actief koolfilter. Gaat lange tijd storende geurtjes tegen. Halfjaarlijks vervangen. Koolfilterframe vervangen door het frame van de micro-filter.

#### Let op!

Combinatie van "Hepa-Filter" + "Micro-actiefkoolfilter" niet mogelijk.

### E Mondstuk voor harde vloeren BBZ123HD

Voor het zuigen van gladde vloeren (parket, tegels, terracotta,...)

## Voor het eerste gebruik

### Afbeelding 1\*

- Handgreep op de zuigslang steken en laten inklikken.

### Afbeelding 2\*

- Het mondstuk voor kieren en het meubelmondstuk, zoals afgebeeld, in de houder voor de toebehoren schuiven.

## De stofzuiger in gebruik nemen

### Afbeelding 3

- a) Het aansluitstuk van de zuigslang in de zuigopening in het deksel klikken.
- b) Bij het verwijderen van de zuigslang beide arrêteernokken samendrukken en de slang eruit trekken.

### Afbeelding 4\*

- De handgreep in de zuig- / telescoopbuis schuiven.
- Om de verbinding op te heffen de handgreep een beetje draaien en uit de buis trekken.

### Afbeelding 5\*

- De zuig- / telescoopbuis in het aansluitstuk van het vloermondstuk steken.
- Om de verbinding op te heffen de buis een beetje draaien en uit het vloermondstuk trekken.

### Afbeelding 6\*

- a) Zuigbuisen in elkaar steken, of
- b) door de schuiftoets in de richting van de pijl te verschuiven de telescoopbuis ontgrendelen en de gewenste lengte instellen.

### Afbeelding 7

- De stekker van het elektriciteitssnoer vastpakken, het snoer tot de gewenste lengte uittrekken en de stekker in het stopcontact steken.



### Afbeelding 8

- De stofzuiger door middel van de aan-/ uitknop in de richting van de pijl in- of uitschakelen.

## Zuigkracht regelen

### Afbeelding 9



De zuigkracht instellen door de aan-/ uitknop in de richting van de pijl te draaien. Door de regelknop in de richting van de pijl te draaien kan de gewenste zuigkracht traploos worden ingesteld.

- Lage stand  => Voor het schoonzuigen van gevoelige stoffen, zoals kwetsbare bekleding, gordijnen, etc.
- Gemiddelde stand  => voor de dagelijkse reiniging bij geringe vervuiling.
- hoge stand  => Voor het reinigen van zware vloerbedekking, harde vloeren en bij sterke vervuiling.

## Zuigen

### Afbeelding 10

Vloermondstuk instellen:

- tapijt en vaste vloerbedekking 
- gladde vloeren 

### Let op!

Mondstukken zijn, afhankelijk van het type harde vloer (bijv. ruwe vloeren of rustieke plavuizen) onderhevig aan enige slijtage. Daarom dient u de onderkant van het mondstuk regelmatig te controleren. Wanneer de onderkant van het mondstuk versleten is of scherpe randen heeft, kan dit schade veroorzaken aan gevoelige harde vloeren, zoals parket of linoleum. De fabrikant is niet aansprakelijk voor eventuele schade als gevolg van een versleten mondstuk.

### Afbeelding 11\*

- Het meubelmondstuk en het mondstuk voor kieren, zoals afgebeeld, uit de houder voor de toebehoren nemen.

### Afbeelding 12\*

Zuigen met extra toebehoren

Mondstukken naar behoefte op de handgreep of de zuigbuis steken:

- a) Mondstuk voor kieren voor het schoonzuigen van kieren en hoeken, etc.
- b) Meubelmondstuk voor het schoonzuigen van gestoffeerde meubelen, gordijnen etc.
- c) Meubelborstel  
Voor het reinigen van raamkozijnen, kasten, profielen, enz.
- d) Mondstuk voor harde vloeren  
Voor het schoonzuigen van harde vloerbekledingen (tegels, parket enz.)

### Afbeelding 13

- Na het gebruik het mondstuk voor kieren en het meubelmondstuk, zoals afgebeeld, in de houder voor de toebehoren schuiven.

### Afbeelding 14

- Bij korte zuigpauzes kunt u de parkeerhulp aan de zijkant van het apparaat gebruiken.
- Na het uitschakelen van het apparaat de haak aan het mondstuk voor harde vloeren in de uitsparing aan de zijkant van het apparaat schuiven.

### Afbeelding 15

- Bij het zuigen, bijv. op trappen, kan het apparaat ook aan een van beide handgrepen worden getransporteerd.

\* afhankelijk van de uitvoering

## Na het werk

### Afbeelding 16

- De stekker uit het stopcontact halen.  
Kort aan het elektriciteitsnoer trekken en loslaten (het snoer rolt automatisch op).

### Afbeelding 17

- Voor het uitschakelen / transporteren van het apparaat kunt u de opbergklem aan de onderzijde van het apparaat gebruiken.
- Het apparaat rechtop neerzetten. De haak op het vloermondstuk in de uitsparing aan de onderkant van het apparaat schuiven.

U heeft een stofzuiger aangeschaft waarmee u allerlei soorten droog vuil kunt opzuigen, zowel met het stofreservoir als met de filterzak.

Wij bevelen het gebruik aan

- van de stanghouder, met name voor de doe-het-zelver, bijv. voor het verwijderen van zaagsel e.d.
- van de filterzak, met name voor gebruikelijke schoonmaakwerkzaamheden in het huishouden.

## Werken met het stofreservoir

- **Let op: De filtervervangindicatie functioneert alleen in combinatie met een filterzak.**

### Afbeelding 18

- Voor optimale zuigresultaten de vermogensregelaar op de maximale stand zetten.
- Alleen voor zeer kwetsbaar materiaal bevelen wij aan een lager vermogen te kiezen.

## Legen van het stofreservoir

Om een optimaal zuigresultaat te krijgen dient het stofreservoir na het zuigen altijd te worden leeggemaakt.

### Afbeelding 19

- Het deksel van het stofreservoir openen door in de richting van de pijl op de sluithendel te drukken.

### Afbeelding 20

- Stofreservoir uit het apparaat nemen.

### Afbeelding 21

- Beide klinkvergrendelingen van de onderklep opheffen door in de richting van de pijl te drukken, de klep openen tot hij inklikt in de aanslag. Het vuil komt van onder uit het reservoir.
- Bij sterke vervuiling van de onderklep (grove vervuiling), deze eerst voor het sluiten reinigen, bijv. door hem met het mondstuk voor kieren schoon te zuigen.  
**(Hiervoor dient de filterzak beslist in het apparaat te worden geplaatst - zie afbeelding 26)**
- Onderklep sluiten en hoorbaar inklikken.

### Afbeelding 22

- Het stofreservoir weer in het apparaat plaatsen en het deksel ervan sluiten.

- **Let op: Na meerdere keren zuigen kan de Cyclon-stoftank van binnen bekrast worden en melkachtig beslaan. Dit heeft echter geen enkele invloed op de werking van de stofzuiger, d.w.z. hij functioneert verder volledig normaal.**

### Afbeelding 23

- De sluitstrip aan de achterkant van het reservoir naar binnen drukken en het microfilter van het reservoir afnemen.
- Duurzaam filter van de bodemplaat van het reservoir nemen.

### Afbeelding 24

- Micro- en duurzaam filter uitwassen.  
Filter vervolgens minstens 24 uur laten drogen.
- Na de reiniging het duurzaam filter in de bodemplaat plaatsen. Microfilter op het reservoir plaatsen en in de richting van de pijlen sluiten. De sluitstrip hoorbaar laten inklikken.

## Storing

Het verhelpen van een verstopping in het stofreservoir.

### Afbeelding 25

- Reservoir legen (zie afbeelding 21)
- De verstopping opheffen, bijv. met behulp van een schroevendraaier, en door uitkloppen of uitzuigen verwijderen.  
**(Voor het uitzuigen dient beslist de filterzak in het apparaat te worden geplaatst - zie afbeelding 26)**
- Onderklep sluiten en hoorbaar inklikken.

- **Let op: na een storing dienen het micro- en duurzaam filter altijd te worden gereinigd (zie afbeelding 23 en 24).**

## Werken met een filterzak

Naar wens kan ook bij het stofreservoir een filterzak worden gebruikt.

### Afbeelding 26

- Het deksel van het stofvak openen.
- Het stofreservoir eruit halen en de filterzak plaatsen.
- Apparaatdeksel sluiten

U heeft een apparaat met een groot vermogen en een hoge zuigkracht aangeschaft.

Daarom wordt het aanbevolen alleen bij sterk vervuilde, laagpolige vloerbedekking of harde vloeren gebruik te maken van het maximale vermogen.

Met behulp van de zuigkrachtregelaar (zie afbeelding 9) kan de gewenste zuigkracht traploos worden ingesteld.

- Laag vermogensbereik:  
Voor het schoonzuigen van kwetsbare stoffen, bijv. gordijnen.
- Gemiddeld vermogensbereik:  
Voor de dagelijkse reiniging bij geringe vervuiling.
- Hoog vermogensbereik:  
Voor het reinigen van zware vloerbedekking, harde vloeren en bij sterke vervuiling.

\* afhankelijk van de uitvoering

## Filterzak vervangen

### Afbeelding 27\*

- Wanneer op het moment dat het vloermondstuk van de bodem is opgetild en het hoogste zuigvermogen is ingesteld in het deksel de filtervervangindicatie volledig geel wordt weergegeven, dan dient de filterzak te worden vervangen, ook al is hij nog niet vol. In dit geval is vervanging noodzakelijk vanwege de aard van de inhoud van de zak.
- Mondstuk, zuigbuis en zuigslang mogen hierbij niet verstopt zijn, omdat dit ook de filterwisselindicatie beïnvloedt.

### Afbeelding 28

- Het deksel openen door in de richting van de pijl op de sluithendel te drukken.

### Afbeelding 29

- Filterzak afsluiten en uitnemen door aan het sluitlipje te trekken.
  - Nieuwe filterzak tot aan de aanslag in de houder schuiven.
- Let op: Het deksel sluit alleen wanneer de filterzak in de stofzuiger is geplaatst.

## Motorbeveiligingsfilter schoonmaken

Het motorbeveiligingsfilter dient regelmatig te worden schoongemaakt door het uit te kloppen of uit te wassen!

### Afbeelding 30

- Het deksel van het stofreservoir openen (zie Afbeelding 19).
- Het motorbeveiligingsfilter in de richting van de pijl naar buiten trekken.
- Het motorbeveiligingsfilter schoonmaken door het uit te kloppen.
- Bij sterke vervuiling dient het motorbeveiligingsfilter te worden uitgewassen.  
Het filter vervolgens minstens 24 uur laten drogen.
- Na het schoonmaken het motorbeveiligingsfilter in het apparaat schuiven en het deksel van het stofreservoir sluiten.

## Micro-hygiënefilter vervangen

Wanneer vervang ik dit: bij elke nieuwe verpakking vervangingsfilters

### Afbeelding 31\*

- Het deksel van het stofreservoir openen (zie Afbeelding 19).
- De filterhouder ontgrendelen door in de richting van de pijl op de sluithendel te drukken.
- Micro-hygiënefilterverwijderen. Nieuwe micro-hygiënefilter in het apparaat plaatsen..
- De filterhouder in het apparaat inbrengen en laten inklikken.

## Micro-actiefkoolfilter vervangen

Is uw apparaat uitgerust met een micro-actiefkoolfilter, dan dient dit eens per halfjaar te worden vervangen.

### Afbeelding 32\*

- Het deksel van het stofreservoir openen (zie Afbeelding 19).
- De filterhouder ontgrendelen door in de richting van de pijl op de sluithendel te drukken.
- Micro-actiefkoolfilterverwijderen.
- Nieuw micro-actiefkoolfilter plaatsen.
- De filterhouder in het apparaat inbrengen en laten inklikken.

## Hepa-filter vervangen

Is uw apparaat uitgerust met een Hepa-filter, dan dient deze jaarlijks te worden vervangen.

### Afbeelding 33\*

- Het deksel van het stofreservoir openen (zie Afbeelding 19).
- Door in de richting van de pijl op de sluithendel te drukken het Hepa-filter ontgrendelen en uit het apparaat nemen.
- Nieuw Hepa-filter plaatsen en laten inklikken.

Na het opzuigen van fijne stofdeeltjes het motorbeveiligingsfilter reinigen, eventueel het micro-hygiënefilter, het micro-actiefkoolfilter of HEPA-filter vervangen.

## Onderhoud

Voor het schoonmaken dient de stofzuiger altijd te worden uitgeschakeld en de stekker uit het stopcontact te worden gehaald. De stofzuiger en accessoires van kunststof kunnen met een in de handel gebruikelijk schoonmaakmiddel voor kunststof worden onderhouden.

- **Geen schuurmiddel, glas of allesreiniger gebruiken.**
- **De stofzuiger nooit in water houden.**

Het stofreservoir kan indien nodig met een tweede stofzuiger worden uitgezogen, of eenvoudig met een droge stofdoek of stofkwas worden schoongemaakt.

Technische wijzigingen voorbehouden.

Tillykke med den nye Bosch støvsuger fra serie BSG6. I denne brugsanvisning beskrives alle de forskellige BSG6-modeller. Det er derfor muligt, at nogle af de beskrevne funktioner og udstyr ikke findes på den aktuelle model. Det anbefales, at der altid anvendes originalt tilbehør fra Bosch, fordi dette tilbehør er blevet specielt udviklet netop til denne støvsuger for at opnå det optimale bedste resultat af støvsugningen.

#### Fold siderne med figurerne ud!

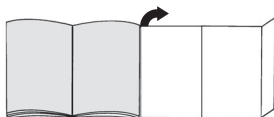

## Beskrivelse af apparatet

- 1 Universalgulvmundstykke\*
- 2 Mundstykke til hårde gulvbelægninger\*
- 3 Teleskoprør\*
- 4 Skydetast\*
- 5 Rør\*
- 6 Slangehåndgreb\*
- 7 Sugelange
- 8 Polstermundstykke\*
- 9 Fugemundstykke\*
- 10 Kombimundstykke\*
- 11 Parkeringssystem
- 12 Ledning
- 13 Udblæsningsfilter
- 14 Tænd-/slukknop med elektronisk sugestykeregulator\*
- 15 Støvbeholder til støvsugning uden filterpose eller alternativt
- 16 Filterpose\*
- 17 Motorbeskyttelsesfilter, vaskbart
- 18 Parkeringssystem (på apparatets underside)
- 19 Støvrumslåg
- 20 Bærehåndtag (på for- og bagside)
- 21 Udblæsningsgitter
- 22 Filterskiftindikator\*

## Reservevedele og ekstra tilbehør

### A Pakke med udskiftningsfiltre

- Filter type G (BBZ41FG)
  - For optimal effekt: Gplus (BBZ41GPLUS)
- Indhold:  
4 filterposer med lukkemekanisme  
1 micro-hygiejnefilter

### ! Bemærk

- Vi anbefaler udelukkende at anvende vores originale støvposer.

Dette apparat er en højeffektiv støvsuger, som er i stand til at yde en særdeles effektiv rengøring, når der anvendes kvalitets-støvposer. Kun ved anvendelse af støvposer af høj kvalitet, og herunder især originale støvposer fra Bosch, kan det sikres, at værdierne for energieffektivitetsklasse, støvoptagelse og støvabsorptionsevne, som er angivet i EU energimærket, bliver opnået.

Ved anvendelse af støvposer af ringere kvalitet (f.eks. af papir) kan apparatets levetid og ydeevne derudover påvirkes negativt. Anvendelse af støvposer, som ikke passer eller er af dårlig kvalitet, kan også medføre skader på støvsugeren. Sådanne skader er ikke omfattet af vores garanti.

Der findes flere oplysninger om dette på [www.bosch-home.com/dust-bag](http://www.bosch-home.com/dust-bag). Der er der også mulighed for at bestille vores originale støvsugerposer.

### B Tekstilfilter (fast filter) BBZ10TFG

Genanvendeligt filter med burrelukning.

### C HEPA-filter BBZ153HFB

Ekstra filter for renere udblæsningsluft.

Anbefales til allergikere. Skiftes en gang om året.

### D Micro-aktivkulfilter BBZ192MAF

Kombination af micro- og aktivkulfilter. Forhindrer generende lugt i lang tid. Udskiftes hvert halve år. Skift kulfiltrets holder ud med holderen til microfiltret.

#### Bemærk venligst!

Kombinationen "Hepa-filter" + "Micro-aktivkulfilter" er ikke mulig.

### E Mundstykke til hårde gulvbelægninger BBZ123HD

Til støvsugning af glatte gulve (parket, fliser, terrakotta osv.)

## Inden apparatet tages i brug første gang

### Figur 1\*

- Sæt håndgrebet på slangen, og lad det gå i indgreb.

### Figur 2\*

- Stik fugemundstykket og møbelmundstykket ind i tilbehørsforbyrningen, som vist.

## Ibrugtagning

### Figur 3

- Lad slangestudsden gå i indgreb i sugeåbningen i låget.
- Når slangen skal tages af, trykkes de to indgrebshager sammen, hvorefter slangen kan trækkes ud.

### Figur 4\*

- Skyd håndgrebet ind i teleskoprøret.
- Drej håndgrebet lidt, når håndgreb og rør skal skilles ad igen, og træk det ud af røret.

### Figur 5\*

- Skyd teleskoprøret ind i gulvmundstykkets studs.
- Drej røret lidt, når rør og gulvmundstykke skal skilles ad igen, og træk det ud af gulvmundstykket.

### Figur 6\*

- Stik rørene sammen, eller
- frigor teleskoprøret ved at flytte skydetasten i retning af pilen, og indstil røret til den ønskede længde.

### Figur 7

- Tag fat i stikket på ledningen, træk ledningen ud til den ønskede længde, og sæt stikket i stikkontakten.

### Figur 8



- Tænd og sluk for støvsugeren ved at trykke tænd-/slukknapen i pilens retning.

## Regulering af sugestyrke

### Figur 9

Indstil sugestyrken ved at dreje tænd-/slukkkontakten i pilens retning.



Den ønskede sugestyrke kan indstilles trinløst ved at dreje regulatorknappen i pilens retning.

- Lav sugeeffekt =>   
Til støvsugning af sarte materialer, som f.eks. polstrede møbler, gardiner, etc.
- Mellem sugeeffekt =>   
Til daglig rengøring ved ringe tilsmudsning.
- Høj sugeeffekt =>   
Til rengøring af robuste gulvbelægninger, hårde gulvbelægninger og ved stærk tilsmudsning.

## Støvsugning

### Figur 10

Indstil gulvmundstykket:

- Tæpper og faste tæpper => 
- Glatte gulve => 

## Bemærk!

Gulvmundstykker bliver udsat for et vist slid, afhængigt af gulvenes art (f.eks. ru, rustikale fliser). Derfor skal mundstykkets glidesål kontrolleres med regelmæssige mellemrum. Slidte eller skarpkantede undersider på mundstykker kan beskadige sarte gulve som parket eller linoleum. Producenten hæfter ikke for evt. skader, som er opstået som følge af et slidt gulvmundstykke.

### Figur 11\*

- Tag møbelmundstykket og fugemundstykket ud af tilbehørsforbyrningen, som vist i figuren.

### Figur 12\*

Støvsugning med ekstra tilbehør  
Sæt det ønskede mundstykke fast på hhv. støvsugerrør eller håndgreb.

- Fugemundstykke til støvsugning af fuger, hjørner etc.
- Møbelmundstykke til støvsugning af polstrede møbler, gardiner, etc.
- Støv-/panelmundstykke  
Til rengøring af vinduesrammer, skabe, profiler osv.
- Mundstykke til hårde gulvbelægninger  
Til støvsugning af hårde gulvbelægninger (fliser, parket, etc.)

### Figur 13

- Stik efter brugen fugemundstykket og møbelmundstykket ind i tilbehørsforbyrningen, som vist i figuren.

### Figur 14

- Ved mindre pauser i støvsugningen kan De benytte parkeringssystemet på siden af støvsugeren.
- Sluk for støvsugeren, og skyd derefter hagen på gulvmundstykket ind i udsparringen på siden af apparatet.

### Figur 15

- Ved støvsugning af f.eks. trapper kan apparatet også transporteres med et af de to håndtag.

## Efter arbejdets afslutning

### Figur 16

- Træk stikket ud af stikdåsen.
- Træk kort i ledningen, og slip den (ledningen rulles automatisk op).

### Figur 17

- Når støvsugeren skal sættes væk eller transporteres, kan De benytte parkeringssystemet på støvsugerens underside.
- Placer støvsugeren lodret. Skyd hagen på gulvmundstykket ind i udsparringen på støvsugerens underside.

\* afhængigt af udstyr



De har købt en gulvstøvsuger, som kan anvendes til opsugning af al slags tørt snavs, både med støvbeholderen og med støvsugerposen.

Vi anbefaler, at De anvender

- støvbeholderen ved hobbyarbejde, f.eks. til at fjerne savsmuld, osv.
- støvsugerposen til almindelig rengøring i husholdningen.

## Arbejde med støvbeholderen

- **Bemærk: Indikatoren for poseskift fungerer kun sammen med en støvsugerpose.**

### Figur 18

- Sæt sugeeffektindstillingen til maksimum for at opnå det bedste resultat.  
Vi anbefaler, at man kun nedsætter sugeeffekten ved meget sarte materialer.

## Tømning af støvbeholderen

For at opnå det optimale resultat af støvsugningen bør støvbeholderen tømmes efter hver støvsugning.

### Figur 19

- Luk støvrumslåget op ved at trykke låsehåndtaget i pilens retning.

### Figur 20

- Tag støvbeholderen ud af støvsugeren.

### Figur 21

- Frigør begge bundklappens snaplåse i pilens retning, luk klappen op, til den går i indgreb mod stoppet, hvorefter støvbeholderens indhold bliver tømt ud af beholderen nedad.
- Hvis bundklappen er stærkt tilsmudset (grove smudspartikler), skal bundklappen rengøres, inden den lukkes, f.eks. ved at støvsuge den med fugemundstykket.  
**(Sæt i så fald altid støvsugerposen i støvsugeren - se figur 26)**
- Luk bundklappen, til den går i indgreb med et klik.

### Figur 22

Sæt støvbeholderen på plads i apparatet igen, og luk støvrumsbeholderen.

- **Bemærk: Når der er støvsuget flere gange, kan støvbeholderen blive ridset indvendig og få et mærkeagtigt udseende. Dette har dog ingen virkning på støvsugerens funktion, dvs. at den stadig er fuldt funktionsdygtig.**

## Rengøring af fast filter og Micro-filteret i Cycle-tech beholderen

### Hvornår skal filtrene renses?

- Efter enhver funktionsfejl, dvs. hver gang man har fjernet en tilstopning.
- Mindst hvert halve år.

### Figur 23

- Tryk lukkemekanismen på beholderens bagside ind, og tag micro-filteret ud af beholderen.
- Tag det faste filter ud af beholderens bundplade.

### Figur 24

- Vask micro-filteret og det faste filter.  
Lad derefter filtrene tørre i mindst 24 timer.
- Sæt det rengjorte faste filter på plads i bundpladen.  
Sæt micro-filteret på beholderen, og luk den i pilens retning. Lukkemekanismen skal gå i indgreb med et klik.

## Funktionsfejl

Fjernelse af en tilstopning i støvbeholderen.

### Figur 25

- Tøm beholderen (se figur 21).
- Tilstopningen løsnest, f.eks. med en skruetrækker, og fjernes ved enten at banke eller suge den ud.  
**(Husk altid, hvis De vil støvsuge en tilstopning ud, at lægge en støvsugerpose i støvsugeren - se figur 26)**
- Luk bundklappen, og lad den gå i indgreb med et klik.

- **Bemærk: Både Micro-filteret og det faste filter skal altid renses efter en funktionsfejl (se figur 24 og 25).**

## Arbejde med støvsugerpose

Ved behov kan man også anvende en støvsugerpose i stedet for støvbeholderen.

### Figur 26

- Støvrumslåget åbnes.
- Tag støvbeholderen ud, og sæt støvsugerposen i.
- Luk støvrumslåget.

De har fået en meget effektiv støvsuger med stor sugeevne. Den maksimale sugestyrke kan derfor kun anbefales til støvsugning af stærkt tilsmudsede faste tæpper med lav luv eller hårde gulvbelægninger.

Den ønskede sugestyrke kan indstilles trinløst med sugestyrkeregulatoren (se figur 9).

- Lav sugeeffekt:  
Til støvsugning af sarte materialer, f.eks. gardiner.
- Mellemste sugeeffekt:  
Til daglig rengøring ved ringe tilsmudsning.
- Høj sugeeffekt:  
Til rengøring af robuste gulvbelægninger, hårde gulvbelægninger og ved stærk tilsmudsning.

## Udskiftning af støvsugerposen

### Figur 27\*

- Hvis indikatoren for poseskift i låget er fyldt helt ud med gult, samtidig med at gulvmundstykket ved den kraftigste sugestyrke er løftet op fra gulvet, skal støvsugerposen udskiftes, også selv om den ikke er helt fyldt. I dette tilfælde er det arten af det opsugede materiale, der gør det nødvendigt at skifte støvsugerposen. Mundstykke, rør og støvsugerslange må ikke være tilstoppet, fordi dette også kan aktivere indikatoren for poseskift.

### Figur 28

- Låget åbnes ved at trykke låsehåndtaget i pilens retning.

### Figur 29

- Luk støvsugerposen ved at trække i lukkemekanismen, og tag den ud.
- Skyd den nye støvsugerpose ind i holderen, til den når stoppet.
  - Bemærk: Låget kan kun lukkes, når der er placeret en støvsugerpose i støvsugeren.

## Rengøring af motorbeskyttelsesfilteret

Motorbeskyttelsesfilteret skal med regelmæssige mellemrum bankes rent eller vaskes!

### Figur 30

- Støvrumslåget åbnes (se figur 19).
- Træk motorbeskyttelsesfilteret ud i pilens retning.
- Rengør motorbeskyttelsesfilteret ved at banke det, til det er rent.
- Hvis motorbeskyttelsesfilteret er meget snavset, bør det vaskes.  
Lad derefter filteret tørre i mindst 24 timer.
- Skyd det rengjorte filter på plads i apparatet igen, og luk støvrumslåget.

## Udskiftning af Micro-hygjefilteret

Hvornår skal det skiftes: Ved hver ny udskiftningsfilterpakke

### Figur 31\*

- Støvrumslåget åbnes (se figur 19).
- Frigør filterholderen ved at skyde låsehåndtaget i pilens retning.
- Fjern micro-hygjefilteret. Læg et nyt micro-hygjefilter i støvsugeren.
- Sæt filterholderen på plads i støvsugeren, og lad den gå i indgreb.

## Udskiftning af micro-aktivkul-filter

Hvis støvsugeren er forsynet med et micro-aktivkul-filter, bør det udskiftes hvert halve år.

### Figur 32\*

- Støvrumslåget åbnes (se figur 19).
- Frigør filterholderen ved at skyde låsehåndtaget i pilens retning.
- Fjern micro-aktivkul-filteret.
- Sæt et nyt micro-aktivkul-filter i støvsugeren.
- Sæt filterholderen på plads i støvsugeren, og lad den gå i indgreb.

## Skifte Hepa-filter

Hvis Deres støvsuger er udstyret med et Hepa-filter, skal dette udskiftes en gang om året.

### Figur 33\*

- Støvrumslåget åbnes (se figur 19).
- Frigør Hepa-filteret ved at skyde låsehåndtaget i pilens retning, og tag filteret ud af støvsugeren.
- Sæt et nyt Hepa-filter i støvsugeren, og lad det gå i indgreb.

Når der er blevet suget fine støvpartikler op, skal motorbeskyttelsesfilteret renses, og micro-hygjefilteret, micro-aktivkul-filteret eller Hepa-filteret skal evt. skiftes ud.

## Pleje

Sluk altid støvsugeren, og træk stikket ud af stikkontakten, når støvsugeren skal rengøres. Støvsugeren og tilbehørsdelene kan plejes med et af de gængse rensmidler til kunststof.

- **Brug aldrig skuremidler, glas- eller universalrensemidler. Dyp aldrig støvsugeren i vand.**

Støvrummet kan ved behov støvsuges med en anden støvsuger eller rengøres med en tør støveklud.

Med forbehold for tekniske ændringer.

Vi gleder oss over at du har valgt en støvsuger fra Bosch i serien BSG6.

I denne bruksanvisningen presenteres forskjellige BSG6-modeller. Det er derfor mulig at ikke alle egenskapene og funksjonene som beskrives, finnes på din modell.

Du bør bare bruke originalt tilbehør fra Bosch. Dette er spesialutviklet for våre støvsugere slik at du får best mulig resultat av støvsugingen.

### Brett ut bildesidene!

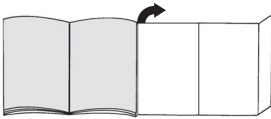

## Beskrivelse av apparatet

- 1 Omstillbart gulvmunnstykke\*
- 2 Munnstykke for harde gulv\*
- 3 Teleskoprør\*
- 4 Skyveknapp\*
- 5 Rør\*
- 6 Slangehåndtak\*
- 7 Sugelang
- 8 Møbelmunnstykke\*
- 9 Fugemunnstykke\*
- 10 Kombimunnstykke\*
- 11 Parkeringshjelp
- 12 Nettkabel
- 13 Utblåsningsfilter
- 14 Av-/på-knapp med elektronisk sugekraftregulering\*
- 15 Støvholder for støvsuging uten filterpose *eller alternativ*
- 16 Filterpose\*
- 17 Motorfilter som kan vaskes
- 18 Oppbevaringshjelp (på undersiden av støvsugeren)
- 19 Støvposedeksel
- 20 Bærehåndtak (på forsiden og baksiden)
- 21 Utblåsningsgitter
- 22 Indikator for filterbytte\*

## Ekstra tilbehør og reservedeler

### A Papirfilterpakke

- Filter type G (BBZ41FG)
  - For beste resultat: Gplus (BBZ41GPLUS)
- Innhold:  
4 filterposer med lukkeanordning  
1 mikrohygienefilter

### ! OBS!

- Vi anbefaler derfor at du utelukkende bruker våre originale støvposer.

Apparatet ditt er en høyeffekts støvsuger som ved bruk av riktig støvpose sørger for svært gode rengjøringsresultater. Bare bruk av kvalitetsstøvposer, som spesielt originalstøvposene fra Bosch, sikrer at verdiene for energieffektklasse, støvopptak og partikkelutslipp som er angitt i EUs energimerking, oppnås.

Ved bruk av støvposer av lavere kvalitet (f.eks. papirposer) kan dessuten apparatets levetid og funksjon reduseres betraktelig. I tillegg kan bruken av støvposer som ikke passer nøyaktig eller ikke tilfredstillende kvalitetskravene, føre til skader på støvsugeren. Slike skader dekkes ikke av garantien.

Du finner mer informasjon om dette under

[www.bosch-home.com/dust-bag](http://www.bosch-home.com/dust-bag). Der har du også mulighet til å bestille våre originale støvsugerposer.

### B Tekstilfilter (langtidfilter) BBZ10TFG

Gjenbrukbart filter med borrelås.

### C HEPA-filter BBZ153HFB

Ekstra filter for renere utblåsningsluft.

Anbefales for allergikere. Byttes én gang i året.

### D Mikro-aktivkullfilter BBZ192MAF

Kombinasjon av mikro- og aktiv-kullfilter. Hindrer sjenerende lukt i lang tid. Byttes hvert halvår. Bytt kullfilterrammer med holderammer mikrofilter.

#### Merk!

Det er ikke mulig å kombinere "Hepa-filter" og "Mikro-aktivkullfilter".

### E Munnstykke for harde gulv BBZ123HD

Til støvsuging av glatte gulv (parkett, fliser, terrakotta,...)

## Før første gangs bruk

### Figur 1\*

- Fest håndtaket på sugelang.

### Figur 2\*

- Skyv møbelmunnstykket og fugemunnstykket inn i tilbehørsrommet, slik det vises på bildet.

## Ta i bruk apparatet

### Figur 3

- Før enden av sugeslangen inn i sugeåpningen på lokket til den smekker på plass.
- Når du skal ta ut sugeslangen, må du klemme sammen de to låseknappene og trekke ut slangen.

### Figur 4\*

- Før håndtaket inn i røret/teleskoprøret.
- Du løsner forbindelsen ved å vri håndtaket litt rundt og trekke det ut av røret.

### Figur 5\*

- Stikk røret/teleskoprøret inn i enden av gulvmunnstykket.
- Du løsner forbindelsen ved å vri røret litt rundt og trekke det ut av gulvmunnstykket.

### Figur 6\*

- Sett sammen rørene, eller
- Løsne teleskoprøret og still inn ønsket lengde ved å skyve skyvetasten i pilens retning.

### Figur 7

- Ta tak i støpselet på nettkabelen, trekk ut ønsket lengde og sett nettstøpselet i kontakten.

### Figur 8



- Støvsugeren slås på eller av ved å skyve på-/av-knappen i pilens retning.

## Regulere sugekraft

### Figur 9

Sugekraften stilles inn ved å vri på-/avknappen i pilens retning.



Ønsket sugekraft kan stilles inn trinnløst ved at du dreier regulatorknappen i pilretningen.

- Lavt effektområde =>   
Til støvsuging av ømfintlige materialer, som stoppede møbler, gardiner etc.
- Middels effektområde =>   
Til daglig rengjøring av flater som ikke er særlig skitne
- Høyt effektområde =>   
Til rengjøring av ujevne og harde gulvbelegg og svært skitne flater.

## Støvsuging

### Figur 10

Innstilling av gulvmunnstykke:

- Ryer og gulvtepper => 
- Glatte gulv => 

## OBS!

Gulvmunnstykker utsettes for slitasje avhengig av gulvenes beskaffenhet (f.eks. ru, rustikke fliser). Derfor bør du med jevne mellomrom sjekke undersiden av munnstykket. Dersom undersiden av munnstykket er slitt og har skarpe kanter, kan det forårsake skader på mindre slitesterke gulv som parkett og linoleum. Produsenten kan ikke holdes ansvarlig for skader som oppstår som følge av at det brukes slitte gulvmunnstykker.

### Figur 11\*

- Ta møbelmunnstykket og fugemunnstykket ut av tilbehørsrommet som vist.

### Bilde 12\*

Støvsuging med ekstra tilbehør

Sett munnstykkene på rør eller håndtak etter behov:

- Fugemunnstykke til støvsuging av fuger og hjørner osv.
- Møbelmunnstykke til støvsuging av stoppede møbler, gardiner osv.
- Møbelpensel  
Til rengjøring av vinduskarmer, skap, profiler osv.
- Munnstykke for harde gulv  
Til støvsuging av harde gulvbelegg (fliser, parkett osv.)

### Figur 13

- Skyv møbelmunnstykket og fugemunnstykket inn i tilbehørsrommet etter bruk, slik det vises på bildet.

### Figur 14

- Ved korte pauser under arbeidet kan du bruke parkeringshjelpen på siden av apparatet.
- Skyv kroken på gulvmunnstykket inn i sporet på siden av støvsugeren etter at du har slått av apparatet.

### Figur 15

- Ved støvsuging av for eksempel trapper kan du også transportere apparatet med et av de to håndtakene.

## Når jobben er gjort

### Figur 16

- Trekk ut nettstøpselet.
- Trekk nettkabelen litt til deg og slipp den (kabelen kveiles automatisk opp).

### Figur 17

- Ved oppbevaring/transport av apparatet kan du bruke oppbevaringshjelpen på undersiden av støvsugeren.
- Sett maskinen fra deg i loddrett stilling. Skyv kroken på gulvmunnstykket inn i sporet på undersiden av støvsugeren.

Du har anskaffet en gulvstøvsuger som du kan bruke til å suge opp alle typer tørt smuss, både med støvbeholderen og med filterposen.

Vi anbefaler bruk av

- Støvbeholder, spesielt i hobbyområdet, f.eks. til fjerning av sagflis, osv.
- Filterpose til vanlig rengjøring i hjemmet.

## Arbeide med støvbeholderen

**Obs! Filterbytteindikatoren fungerer bare sammen med en filterpose.**

### Figur 18

- Du oppnår best sugeresultat hvis du stiller effektvelgeren på høyeste nivå.
- Vi anbefaler at du bare stiller effekten på et lavere nivå hvis du skal støvsuge svært ømfintlige materialer.

## Tømming av støvbeholderen

For å oppnå et optimalt sugeresultat bør støvbeholderen tømmes etter hver sugeprosess.

### Figur 19

- Åpne støvbeholderdekslet ved å trekke låsestangen i pilens retning.

### Figur 20

- Ta støvbeholderen ut av apparatet.

### Figur 21

- Løsne begge hurtiglåsene i bunnklaffen i pilens retning, åpne klaffen til den smekker på plass. Beholderen tømmer innholdet nedover.
- Hvis bunnklaffen er svært skitten (grove smusspartikler), må denne rengjøres før den lukkes, f.eks. ved å støvsuge den ren med fugemunnstykket.  
**(Du må da alltid legge filterposen inn i apparatet, se figur 26)**
- Lukk bunnklaffen slik at du hører et klikk.

### Figur 22

Sett støvbeholderen inn i støvsugeren igjen og lukk støvbeholderdekslet.

**Obs! Når du har støvsugd noen ganger kan støvbeholderen få riper innvendig og bli gråaktig. Dette har imidlertid ingen betydning for støvsugerens funksjon, dvs. den fungerer like godt som før.**

## Rengjøring av langtids- og mikrofilteret for støvbeholderen

**Når må jeg rengjøre:**

- Etter hver gang det oppstår en feil med sugefunksjonen, dvs. etter at du har fjernet en tilstopping.
- Minst to ganger i året.

### Figur 23

- Trykk låsestangen på beholderbaksiden innover og ta mikrofilteret av beholderen.
- Ta langtidsfilteret ut av beholderens bunnplate.

### Figur 24

- Skyll mikro- og langtidsfilteret.  
La filteret deretter tørke i minst 24 timer.
- Sett det rengjorte langtidsfilteret på plass i bunnplaten.  
Sett mikrofilteret på beholderen og lukk det i pilens retning. Låsestangen skal smekke på plass med et klikk.

## Feil under støvsugingen

Fjerning av tilstoppinger i støvbeholderen.

### Figur 25

- Tøm beholderen (se bilde 21)
- Løsne tilstoppingen, for eksempel ved hjelp av en skrutrekker, og fjern den ved å banke eller suge den ut.  
**(Hvis du skal suge ut restene, må du alltid legge inn filterposen i apparatet - se figur 26)**
- Lukk bunnklaffen slik at du hører et klikk.

**Obs! Mikro- og langtidsfilteret må rengjøres etter hver støvsuging (se bildene 23 og 24).**

## Arbeide med filterposen

Ved behov kan du bruke en filterpose i stedet for støvbeholderen.

### Figur 26

- Åpne støvromdekslet.
- Ta ut støvbeholderen og sett inn filterposen i stedet.
- Steng dekslet på støvsugeren.

Du har anskaffet et svært kraftig apparat med høy sugeevne.

Den maksimale effektinnstillingen anbefales derfor bare til svært skitne, korthårede gulvtepper eller harde gulv.

Ved å løse sugekraftreguleringen (se bilde 9), kan den ønskede sugekraften stilles inn trinnløst.

- Lavt effektområde:  
For avsuging av ømfintlige stoffer, f. eks. gardiner.
- Middels effektområde:  
For daglig rengjøring av flater som ikke er særlig skitne.
- Høyt effektområde:  
Til rengjøring av ujevne og harde gulvbelegg og svært skitne flater.

## Bytte filterpose

### Figur 27\*

Hvis indikatoren for filterbytte i dekslet er helt gul når du løfter gulvmunnstykket opp fra gulvet med full sugeseffekt, må filterposen byttes, selv om den ikke er helt full. I slike tilfeller kan beskaffenheten på det oppsugde materialet gjøre det nødvendig å bytte filterpose. Munnstykke, rør og sugeslange må ikke være tilstoppet, siden dette også slår ut på filterbytteindikatoren.

#### Figur 28

- Åpne dekselet ved å trekke låsestangen i pilens retning.

#### Figur 29

- Lukk støvposen ved å trekke i lukkefliken og ta ut støvposen.
- Skyv den nye støvposen inn i holderen så langt den går.
  - Obs! Dekselet kan bare lukkes igjen når det er lagt inn
  - støvpose.

### Rengjøre motorfilter

Motorfilteret må rengjøres med jevne mellomrom ved at du banker det rent eller skylles det.

#### Figur 30

- Åpne dekselet (se bilde 19).
- Trekk ut motorfilteret i pilens retning.
- Rengjør motorfilteret ved å banke det rent.
- Hvis motorfilteret er svært skittent, bør det skylles. La filteret tørke i minst 24 timer.
- Etter rengjøringen skyver du motorfilteret inn i apparatet og lukker støvromdekselet.

### Bytte mikrohygienefilter

Når skal jeg bytte? Hver gang du bytter papirfilter

#### Figur 31\*

- Åpne dekselet (se bilde 19).
- Løsne filterholderen ved å skyve låsestangen i pilens retning.
- Ta ut mikrohygienefilteret. Sett inn nytt mikrohygienefilter.
- Sett inn filterholderen og lukk apparatet.

### Bytte mikro-aktivkullfilter

Hvis støvsugeren din er utstyrt med et mikro-aktivkullfilter, må dette byttes hvert halvår.

#### Figur 32\*

- Åpne dekselet (se bilde 19).
- Løsne filterholderen ved å skyve låsestangen i pilens retning.
- Ta ut mikro-aktivkullfilteret.
- Sett inn nytt mikro-aktivkullfilter.
- Sett inn filterholderen og lukk apparatet.

### Bytte Hepa-filter

Hvis støvsugeren din er utstyrt med Hepa-filter, må dette byttes én gang i året.

#### Figur 33\*

- Åpne dekselet (se bilde 19).
- Løsne Hepa-filteret ved å trykke på låsestangen i pilens retning og ta det ut av apparatet.
- Sett inn nytt Hepa-filter og lukk apparatet.

Etter at du har sugd opp fine støvpartikler må motorfilteret rengjøres, eventuelt kan du bytte mikro-hygienefilteret, mikro-aktivkullfilteret eller HEPA-filteret.

## Vedlikehold

Støvsugeren må være slått av og frakoblet strømmen før hver rengjøring. Støvsuger og tilbehørsdeler av plast kan vedlikeholdes med et vanlig plastrensemiddel.

- **Ikke bruk skuremiddel, glass- eller universelvaskemiddel. Støvsugeren må aldri senkes i vann.**

Ved behov kan støvrommet suges rent ved hjelp av en annen støvsuger, eller ganske enkelt rengjøres med en tørr støvklut eller pensel.

Med forbehold om tekniske endringer.

Tack för att du valt att köpa en Bosch-dammsugare i BSG6-serien.  
Bruksanvisningen visar olika BSG6-modeller. Det kan alltså hända att vissa finesser och funktioner inte gäller just din modell.  
Använd bara originaltillbehör från Bosch, de är specialframtagna till dammsugaren för att ge bästa möjliga sugeffekt.

### Fäll ut bildsidorna!

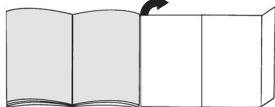

## Beskrivning av produkten

- 1 Omställbart golvmunstycke\*
- 2 Specialmunstycke för hårda golv\*
- 3 Teleskoprör\*
- 4 Låsknapp\*
- 5 Stålrör\*
- 6 Handtag\*
- 7 Dammsugarslang
- 8 Möbelmunstycke\*
- 9 Fogmunstycke\*
- 10 Kombimunstycke\*
- 11 Parkeringshjälp
- 12 Sladd
- 13 Utblåsfilter
- 14 Till- och fränknapp med elektronisk inställning av sugeffekten\*
- 15 Dammbehållare för dammsugning utan dammsugarpåse eller liknande
- 16 Dammsugarpåse\*
- 17 Motorskyddsfilter, tvättbart
- 18 Förvaringshjälp (på dammsugarens undersida)
- 19 Dammsugarlock
- 20 Bärhandtag (på fram- och baksida)
- 21 Utblåsgaller
- 22 Indikering för filterbyte\*

## Reservdelar och extratillbehör

### A Utbytesfilterförpackning

- Filtertyp G (BBZ41FG)
  - För optimala prestanda: Gplus (BBZ41GPLUS)
- Innehåll:  
4 dammpåsar med flik  
1 Mikrohigienfilter  
<http://www.dust-bag-bosch.com>

### ! OBS!

- Vi rekommenderar att du bara använder dammsugarpåsar som är original. Dammsugaren är mycket effektiv och om du använder kvalitetsdammsugarpåsar får du mycket bra slutresultat. Använder du bara kvalitetsdammsugarpåsar som originalpåsar från Bosch, så uppnår enheten den energieffektivitetsklassning, dammupptagning och det partikelutsläpp som EU-energimärkningen anger. Använder du sämre dammsugarpåsar (t.ex. papperspåsar) kan det dessutom påverka maskinens livslängd och kapacitet negativt.  
Dessutom kan dammsugarpåsar som inte passar eller är av sämre kvalitet ge dammsugaren skador. Vår garanti täcker inte sådan skador.  
Du hittar mer information på [www.bosch-home.com/dust-bag](http://www.bosch-home.com/dust-bag). Där kan du även beställa dammsugarpåsar som är original.

### B Textildammsugarpåse (permanentpåse)

BBZ10TFG  
Återanvändbar dammsugarpåse med korborrhörlutning.

### C HEPA-filter BBZ153HFB

Extrafilter för renare utblåsluft.  
Rekommenderas för allergiker. Byt årligen!

### D Aktivt mikrokolfilter BBZ192MAF

Kombination av mikro- och aktivt kolfilter.  
Långtidsverkande mot dålig lukt. Byt en gång i halvåret!  
Byt kolfilterramarna mot mikrofilterhållare.

#### Obs!

Det går inte att kombinera "Hepa-filter" + "Aktivt mikrokolfilter".

### E Munstycke för hårda golv BBZ123HD

För dammsugning hårda golv (parkett, klinker, terrakotta,...)

## Före första användning

### Bild 1\*

- Sätt fast handtaget på slangen och justera det.

### Bild 2\*

- Sätt i fog- och möbelmunstycket i tillbehörsfacket, se illustrationen.



## Starta dammsugaren

### Bild 3

- Sätt i slangfästet i öppningen i locket.
- Om du vill ta bort slangen, trycker du ihop båda spärrarna och drar sedan ut slangen.

### Bild 4\*

- Skjut in handtaget i dammsugarröret.
- Lossa anslutningen genom att vrida handtaget något och dra ut det ur röret.

### Bild 5\*

- Sätt i dammsugarröret i anslutningen på golvmunstycket.
- Lossa anslutningen genom att vrida röret något och dra ut det ur golvmunstycket.

### Bild 6\*

- Sätt ihop stålröret eller
- lås upp teleskopröret genom att skjuta låsknappen i pilens riktning och ställ sedan in önskad längd.

### Bild 7

- Tag ta i kontakten och dra ut sladden till önskad längd och sätt in kontakten i eluttaget.



### Bild 8

- Starta/stäng av dammsugaren genom att vrida till-/frånknappen i pilens riktning.

## Ändra sugeffekt

### Bild 9



Ställ in sugkraften genom att vrida till-/frånknappen i pilens riktning.  
Vrid vredet i pilens riktning, så ställer du in sugeffekten steglöst.

- Lågeeffektintervallet =>   
Dammsuger ömtåliga material, t.ex. stoppade möbler, gardiner.
- Mellaneffektintervallet =>   
För daglig städning och lätt nedsmutsning.
- Högeffektintervallet =>   
Rengör grova golvbeläggningar, hårda golv och kraftig smuts.

## Dammsuga

### Bild 10

Ställa in golvmunstycket:

- Mattor och heltäckningsmattor => 
- Släta golv => 

## Varning!

Golvmunstycket utsätts för ett visst slitage, beroende på vad du har för sorts golv (t.ex. grova, rustika klinker). Därför bör munstyckets gliddynor kontrolleras med jämna intervall. Om munstyckets gliddynor är slitna och vassa, kan känsliga golv som parkett eller linoleum ta skada. Tillverkaren tar inget ansvar för eventuella skador som har uppstått på grund av att munstyckets gliddynor är slitna.

### Bild 11\*

- Tag ut möbel- och fogmunstycket ur facket i dammsugaren, se bilden.

### Bild 12\*

- Dammsuga med extratillbehör:  
Sätt på det munstycke du vill använda på dammsugarröret eller handtaget:
- Fogmunstycke för dammsugning i fogar och hörn, m.m.
  - Möbelmunstycke för dammsugning av stoppade möbler, gardiner, etc.
  - Dammborste  
För dammsugning av fönsterkarmar, skåp, profiler osv.
  - Munstycke för hårda golv  
För dammsugning på hårt golv (klinker, parkett och liknande)

### Bild 13

- Stick in fog- och möbelmunstycket i facket i dammsugaren, se bilden.

### Bild 14

- Vid korta pauser i dammsugningen kan du använda parkeringshjälpen på sidan.
- När dammsugaren stängts av, skjuter du in hakarna på golvmunstycket i skåran på sidan.

### Bild 15

- Vid dammsugning i t.ex. trappor kan du även bära dammsugaren i ett av de båda handtagen.

## Efter dammsugningen

### Bild 16

- Dra ut kontakten ur eluttaget.
- Dra kort i sladden och släpp den genast (sladden rullas upp automatiskt).

### Bild 17

- Vid förvaring/transport av dammsugaren, använd förvaringshjälpen på dammsugarens undersida.
- Ställ dammsugaren upprätt. Skjut in haken på golvmunstycket i spåret på dammsugarens undersida.

Du har skaffat dig en golvdammsugare som suger upp alla sorters torr damm, både med dammbehållare och dammsugarpåse.

Vi rekommenderar:

- att du använder dammbehållaren i framförallt hobbyrum, t.ex. för att dammsuga sågspån osv.
- att du använder dammsugarpåsen för vanlig hushållsstädning.

## Dammsuga med dammbehållare

**Obs!** Indikeringen för filterbyte fungerar bara när du kör med dammsugarpåse.

### Bild 18

- Du får bäst resultat om effektreglaget är i maxläge.
- Sänk bara effekten om du ska dammsuga ömtåliga material.

## Tömma dammbehållaren

För att få optimal sugeffekt, så ska dammbehållaren tömmas efter varje dammsugning.

### Bild 19

- Öppna locket till dammbehållaren genom att skjuta låsspaken i pilens riktning.

### Bild 20

- Ta ut dammbehållaren ur enheten.

### Bild 21

- Lossa de båda snäpplåsen på bottenklaffen i pilens riktning, öppna klaffen så att den läser mot anslaget, töm smutsen nedåt ur behållaren.
- Om bottenklaffen är mycket smutsig (grovsmuts), sug rent den innan du slår igen den, t.ex. med fogmunstycket.

**(Se till så att dammsugarpåsen sitter i - se bild 26)**

- Stäng bottenklaffen och se till så att du hör den snäppa fast.

### Bild 22

Sätt i dammbehållaren igen i enheten och stäng locket.

- **Obs! När du dammsugit ett tag kan dammbehållarens insida bli sliten och mjölig. Det påverkar emellertid inte dammsugarens funktion, dvs. den är fortfarande fullt funktionsduglig.**

## Rengöra dammbehållarens permanent- och mikrofilter

### Rengöringsintervall:

- Vid fel, dvs. varje gång du åtgärdar en igensättning.
- Minst en gång i halvåret.

### Bild 23

- Tryck in låssnäpporna på behållarens baksida och ta bort mikrofiltret från behållaren.
- Ta ut permanentfiltret ur behållarbotten.

### Bild 24

- Tvätta ur mikro- och permanentfiltren.  
Låt sedan filtret torka i minst 24 timmar.
- Sätt tillbaka permanentfiltret i behållarbotten efter rengöringen.  
Sätt på mikrofiltret på behållaren och stäng i pilens riktning. Det ska höras när låssnäpporna tar i.

## Fel

Åtgärda igensättning i dammbehållaren.

### Bild 25

- Tömma dammbehållaren (se bild 21).
- Ta bort igensättningen, t.ex. med hjälp av en skruvmejsel eller genom att knacka eller suga ur.  
**(Se till så att dammsugarpåsen sitter i vid ursugning - se bild 26)**
- Stäng bottenklaffen och se till så att du hör den snäppa fast.

**Observera: Vid fel ska du rengöra mikro- och permanentfiltren (se bild 23 och 24).**

## Dammsuga med dammsugarpåse

Det går även att använda en dammsugarpåse i stället för dammbehållaren.

### Bild 26

- Öppna dammsugarlocket.
- Ta ur dammbehållaren och sätt i dammsugarpåsen.
- Stäng locket.

Du har nu en mycket effekt- och sugstark dammsugare. Maxiinställningen passar för hårt golv och mycket smutsiga mattor utan lugg.

Du kan ställa in sugkraften steglöst med effektreglaget (se bild 9).

- **Lågeeffektläge:**  
För dammsugning av känsliga material, t.ex. gardiner.
- **Medeleffektläge:**  
För daglig rengöring och lätt nedsmutsning.
- **Maxeffektläge:**  
För rengöring av kraftiga golvbeläggningar, hårda golv och vid kraftig nedsmutsning.

## Byta dammsugarpåse

### Bild 27\*

- Om indikeringen i locket visar gult när golvmunstycket är lyft från golvet och sugeffekten är inställd på högsta nivå, ska du byta dammsugarpåsen även om den inte är full. I det här fallet är det innehållet i påsen, som aktiverar indikeringen att den måste bytas ut.  
Munstycke, rör och -slang får inte vara igensatta, det aktiverar indikeringen.

### Bild 28

- Öppna dammsugarlocket genom att skjuta låsspaken i pilens riktning.

### Bild 29

- a) Stäng dammsugarpåsen genom att dra upp fliken. Ta sedan ut påsen.
- b) Skjut in den nya dammsugarpåsen i hållaren tills det tar stopp.
  - Obs! Locket kan inte stängas förrän dammsugarpåsen sitter i.

### Rengöra motorskyddsfiltret

Rengör motorskyddsfiltret regelbundet genom att knacka ur och slå det rent eller tvätta det.

### Bild 30

- Öppna dammsugarlocket (se bild 19).
- Dra ut motorskyddsfiltret i pilens riktning.
- Rengör motorskyddsfiltret genom att knacka ur det.
- Vid kraftig nedsmutsning ska motorskyddsfiltret tvättas ur. Låt filtret torka minst 24 timmar.
- Sätt tillbaka motorskyddsfiltret och stäng dammsugarlocket.

### Byta mikrohygienfilter

När ska du byta mikrohygienfilter: Varje gång du börjar på en ny förpackning dammsugarpåsar.

### Bild 31\*

- Öppna dammsugarlocket (se bild 19).
- Lyft upp filterhållaren genom att skjuta låsspaken i pilens riktning.
- Ta ut mikrohygienfiltret. Sätt i ett nytt mikrohygienfilter i dammsugaren.
- Sätt tillbaka filterhållaren i dammsugaren.

### Byta mikroaktivt kolfilter

Om dammsugaren har mikroaktivt kolfilter, så ska det bytas varje halvår.

### Bild 32\*

- Öppna dammsugarlocket (se bild 19).
- Lås upp filterhållaren genom att skjuta låsspaken i pilens riktning.
- Ta ut det mikroaktiva kolfiltret.
- Sätt i nytt mikroaktivt kolfilter.
- Sätt tillbaka filterhållaren i dammsugaren.

### Byta HEPA-filter

Om dammsugaren har HEPA-filter, ska det bytas ut årligen.

### Bild 33\*

- Öppna dammsugarlocket (se bild 19).
- Lås upp Hepa-filtret genom att skjuta låsspaken i pilens riktning och ta ut filtret ur dammsugaren.
- Sätt i nytt HEPA-filter.

När du dammsugit fina dammpartiklar ska motorskyddsfiltret rengöras och mikrohygienfiltret, det mikroaktiva kolfiltret eller HEPA-filtret bytas ut.

## Underhåll och skötsel

Stäng alltid av dammsugaren och dra ur kontakten ur eluttaget innan du rengör dammsugaren. Dammsugaren och tillbehörsdelar av plast kan rengöras med mildt diskmedel.

- **Använd inte skur-, glasrengörings- eller allrengöringsmedel. Sänk aldrig ned dammsugaren i vatten.**

Dammbehållaren kan vid behov rengöras med en annan dammsugare eller bara rengöras med en torr dammtrasa/dammborste.

Med förbehåll för tekniska ändringar.

Onnittelumme, olet valinnut laadukkaan Bosch-mallisarjan BSG6 pölynimurin. Tässä käyttöohjeessa esitellään erilaisia BSG6-malleja. Sen tähden on mahdollista, että kaikki kuvatut varusteet ja toiminnot eivät koske valitsemaasi pölynimuria. Suosittelemme käyttämään vain alkuperäisiä Bosch-varusteita, jotka on suunniteltu erityisesti tähän pölynimuriin parhaan imurointituloksen saavuttamiseksi.

#### Avaa kuvasivut!

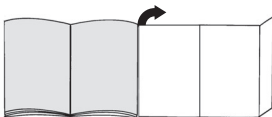

## Laitteen kuvaus

- 1 Lattia-/mattosuulake\*
- 2 Kovien lattioiden suulake\*
- 3 Teleskooppiputki\*
- 4 Liukunäppäin\*
- 5 Imuputki\*
- 6 Letkun kahva\*
- 7 Imuletku
- 8 Tekstiilisuutin\*
- 9 Rakosuutin\*
- 10 Yhdistelmäsuutin\*
- 11 Taukoteline
- 12 Verkkoliitäntäjohto
- 13 Poistoilman suodatin
- 14 Käynnistyskytkin elektronisella imutehon säätimellä\*
- 15 Pölysäiliö ilman pölypussia imuroimiseen  
*tai vaihtoehtoisesti*
- 16 Suodatinpussi\*
- 17 Moottorinsuojasuodatin, pestävä
- 18 Säilytysteline (laitteen alapuolella)
- 19 Pölypussisäiliön kansi
- 20 Kantokahva (etu- ja takapuolella)
- 21 Ritilä
- 22 Suodattimen vaihdon ilmainen\*

## Varaosat ja lisävaruste

### A Vvaihtopölypussipakkaus

- Pölypussimalli G (BBZ41FG)
- Huipputehokas: Gplus (BBZ41GPLUS)

Sisältö:

- 4 pölypussia sulkimella
- 1 mikro-suodatin

### ! HUOMAUTUS

- Suosittelemme käyttämään yksinomaan alkuperäisiä pölypusseja. Tämä laite on huipputehokas pölynimuri, jonka puhdistustulokset ovat korkealaatuisia pölypusseja käytettäessä erinomaiset. Vain korkealaatuisten pölypussien, kuten erityisesti Bosch in alkuperäisten pölypussien, käyttö takaa EU:n energiamerkissä annettujen tehokkuusluokkaa, pölynimukykyä ja pölynpidätyskykyä koskevien arvojen saavuttamisen. Heikkolaatuisempien pölypussien (esimerkiksi paperipussien) käyttö voi lisäksi vaikuttaa negatiivisesti laitteen käyttöikään ja tehoon. Sopimattomien ja heikkolaatuisten pölypussien käyttö voi vaurioittaa pölynimuria. Takuumme ei kata tällaisia vaurioita." Lisätietoja löydät osoitteesta [www.bosch-home.com/dust-bag](http://www.bosch-home.com/dust-bag). Täältä voit myös tilata alkuperäisiä pölypusseja.

**B Kangassuodatin (kestosuodatin) BBZ10TFG**  
Uudelleenkäytettävä suodatin tarraosulkimella.

**C HEPA-suodatin BBZ153HFB**  
Lisäsuodatin puhtaampaa puhallusilmaa varten. Suositellaan allergikoille. Vaihdeettava vuosittain.

**D Mikroaktiivihiiisuodatin BBZ192MAF**  
Mikron ja aktiivihiiisuodattimen yhdistelmä. Poistaa häiritsevät hajut. Vaihdeettava puolivuositain. Vaihda hiiisuodattimen kehys mikro-suodattimen pidikkeeseen.

#### Muista!

Yhdistelmä "Hepa-suodatin" + "Mikroaktiivihiiisuodatin" ei ole mahdollinen.

**E Lattiasuutin BBZ123HD**  
Tasaisten lattioiden imurointiin (parketti, laatat, terrakotta,...)

## Ennen ensimmäistä käyttökertaa

### Kuva 1\*

- Pistä kahva imuletkuun ja lukitse.

### Kuva 2\*

- Työnnä rakosuutin ja tekstiilisuutin kuvan mukaisesti lisävarustekoteloon.

## Käyttöönotto

### Kuva 3

- a) Kiinnitä imuletkun istukka kannen imuaukkoon.  
b) Irrottaessasi imuletkun paina molemmista lukitusnokista ja vedä letku irti.

### Kuva 4\*

- Työnnä kahva imu- / teleskooppiputkeen.
- Käännä kahvaa vähän liitoksen irrottamiseksi ja vedä se putkesta.

### Kuva 5\*

- Pistä imu- / teleskooppiputki lattiasuulakkeen istukkaan.
- Käännä putkea vähän liitoksen irrottamiseksi ja vedä se lattiasuulakkeesta.

### Kuva 6\*

- a) Pistä imuputki yhteen tai  
b) vapauta teleskooppiputki työntämällä liukunäppäintä nuolen suuntaan ja säätämällä haluttu pituus.

### Kuva 7

- Tartu verkkojohtoon, vedä haluttu määrä ulos ja pistä pistoke pistorasiaan.



### Kuva 8

- Pölynimurin käynnistys ja sammutus tapahtuu painamalla käynnistys/sammutusnäppäimestä nuolen suuntaan.

## Imutehon säätö

### Kuva 9



Imutehon säätö tapahtuu kääntämällä käynnistys-/sammutusnäppäintä nuolen suuntaan. Haluttu imuteho voidaan säätää portaattomasti säätönuppia kiertämällä.

- Pieni teho =>   
Herkkien materiaalien imurointiin, kuten esim. pehmusteet, verhot, jne.
- Keskiteho =>   
Päivittäiseen siivoukseen.
- Suuri teho =>   
Karkeiden lattiapintojen siivoukseen, kovat lattiat ja erittäin likaiset pinnat.

## Imurointi

### Kuva 10

Lattiasuulakkeen säätö:

- matot ja kokolattiamatot => 
- tasaiset lattiat => 

## Huomio!

Lattiasuulakkeet kuluvat jonkin verran koviin lattioiden ominaisuuksista riippuen (esimerkiksi karkeapintaiset, talonpoikaistyyliset kaakelit). Tarkasta sen tähden suulakkeen pohja säännöllisesti. Kuluneet, teräväreunaiset suulakepohjat voivat aiheuttaa vaurioita hellävaraisesti käsiteltäviin lattapintoihin kuten parkettiin tai linoleumiin. Valmistaja ei vastaa mahdollisista kuluneen lattiasuulakkeen aiheuttamista vahingoista.

### Kuva 11\*

- Ota tekstiiliisuutin ja rakosuutin kuvan mukaisesti lisävarustekotelosta.

### Kuva 12\*

Imeminen lisävarusteella

Pistä suutin tarvittaessa imuputkeen tai kahvaan:

- a) Rakosuutin rakojen ja nurkkien jne. imuroimiseen  
b) Huonekalusuutin huonekalujen, verhojen jne. imuroimiseen.  
c) Pölyharja  
Ikkunan kehysten, kaappien, siivoamiseen  
d) Koviin lattioiden suulake  
Koviin lattioiden imurointiin (laatat, parketti, jne.)

### Kuva 13

- Työnnä rakosuutin ja tekstiiliisuutin käytön jälkeen kuvan mukaisesti lisävarustekoteloon.

### Kuva 14

- Lyhyiden imurointitaukojen aikana voit käyttää taukotelinettä laitteen takana.
- Kun olet sammuttanut laitteen, työnnä lattiasuulakkeen pidike uraan laitteen takana.

### Kuva 15

- Imuroitaessa esim. portaita, laitetta voidaan kantaa yhdestä kahvasta.

## Työn jälkeen

### Kuva 16

- Vedä verkkopistoke seinästä.
- Vedä kevyesti johdosta ja päästä irti (johto kelautuu automaattisesti).

### Kuva 17

- Pölynimurin säilyttämiseen/kuljetukseen voit käyttää laitteen alapuolella olevaa taukotelinettä.
- Laita laite pystyasentoon. Työnnä lattiasuulakkeessa oleva pidike laitteen alapuolella olevaan uraan.

Olet hankkinut lattiapölynimurin, jolla voit imuroida mitä tahansa kuivalikaa sekä pölysäiliön että suodatinpussin avulla.

Suosittellemme käytettäväksi

- pölysäiliötä erityisesti harrastustöissä, kuten esim. sahauslastujen poistamiseen, jne.
- suodatinpussia ennen kaikkea kotitalouden tavalliseen siivoukseen.

## Imurointi pölysäiliöllä

- **Huomio:** Suodattimen vaihdon ilmainen toimii vain
- suodatinpussin kanssa.

### Kuva 18

- Laita tehonsäädin maksimiasentoon parhaan mahdollisen imurointituloksen saavuttamiseksi.
- Suosittelemme tehon pienentämistä vain erittäin herkkiä materiaaleja imuroitaessa.

## Pölysäiliön tyhjennys

Parhaan mahdollisen imurointituloksen saavuttamiseksi, pölysäiliö tulisi tyhjentää jokaisen käyttökerran jälkeen.

### Kuva 19

- Avaa pölypussisäiliön kansi nostamalla lukituksesta nuolen suuntaan.

### Kuva 20

- Ota pölysäiliö pois laitteesta.

### Kuva 21

- Irrota molemmat pohjan luukun pikalukot nuolen suuntaan, avaa luukku kunnes se lukkiutuu rajoittimeen, lika tyhjenee säiliöstä alaspäin.
- Jos pohjan luukku on erittäin likainen (karkeaa likaa), puhdista se ennen sulkemista, esim. imuroimalla rakosuuttimella.

**(laita sitä varten ehdottomasti pölypussi laitteeseen - katso kuva 26)**

- Sulje kansi ja lukitse se kuuluvasti.

### Kuva 22

Laita pölysäiliö taas laitteeseen ja sulje pölypussisäiliön kansi.

- **Huomio:** Useamman imurointikerran jälkeen
- pölysäiliö voi naarmuuntua sisältä ja himmentyä. Tämä ei kuitenkaan vaikuta mitenkään pölynimurin toimintaan eli se on edelleenkin täysin toimintakäyminen.

## Pölysäiliön kesto- ja mikro-suodattimen puhdistus

### Milloin täytyy puhdistaa:

- Jokaisen häiriökäytön jälkeen eli kun tukkeutuma on poistettu.
- Vähintään puolivuositain.

### Kuva 23

- Paina säiliön takapuolella oleva suljin sisään ja irrota mikro-suodatin säiliöstä.
- Ota kesto-suodatin säiliön pohjalevystä irti.

### Kuva 24

- Pese mikro- ja kesto-suodatin. Anna suodattimen kuivua vähintään 24 tuntia.
- Laita kesto-suodatin pohjalevyyn puhdistuksen jälkeen. Laita mikro-suodatin säiliöön ja sulje nuolen suuntaan. Lukitse suljin kuuluvasti.

## Häiriökäyttö

Tukkeutuman poisto pölysäiliössä.

### Kuva 25

- Tyhjennä säiliö (katso kuva 21)
- Irrota tukkeutuma, esim. ruuvimeisselillä ja poista se ravistamalla tai imuroimalla. **(Laita laitteeseen ehdottomasti suodatinpussi ennen imurointia - katso kuva 26)**
- Sulje kansi ja lukitse se kuuluvasti.
- **Huomio:** Jokaisen häiriökäytön jälkeen mikro- ja kesto-suodatin on puhdistettava (kts. kuvat 23 ja 24).

## Imurointi suodatinpussilla

Tarvittaessa pölysäiliön sijasta voidaan käyttää suodatinpussia.

### Kuva 26

- Avaa pölypussisäiliön kansi.
- Poista pölysäiliö ja laita suodatinpussi tilalle.
- Sulje laitteen kansi.

Olet hankkinut erittäin tehokkaan ja imevän laitteen. Max. tehoa suositellaan vain erittäin likaantuneille matalanukkaisille mattolattioille ja kovalle lattiatpinnoille. Imutehon säätimestä (kts. kuva 9) voidaan säätää portaattomasti haluttu imuteho.

- Alin tehoalue: herkkien materiaalien imurointiin, esim. verhot.
- Keskimäinen tehoalue: Päivittäiseen siivoukseen.
- Suurin tehoalue: Karkeiden lattiatpintojen siivoukseen, kovat lattiat ja erittäin likaiset pinnat.

## Suodatinpussin vaihto

### Kuva 27\*

- Jos suodattimen vaihdon ilmaisain kanssa on täysin kehitäinen nostaessasi lattiasuulakkeen irti lattiasta ja suurimmalla mahdollisella imuteholla, suodatinpussi on vaihdettava, vaikka se ei vielä olisikaan ihan täysi. Tässä tapauksessa pölyn laji tekee vaihdon tarpeelliseksi. Suutin, imuputki ja imuletku eivät saa olla tukossa, koska se aiheuttaa myös suodattimen vaihdon ilmaisimen laukeamisen.

### Kuva 28

- Avaa kansi painamalla lukituksesta nuolen suuntaan.

### Kuva 29

- a) Sulje suodatinpussi vetämällä pölypussin sulkimesta ja ota se pois.
- b) Työnnä uusi suodatinpussi rajoittimeen asti pitimessä.

! Huomio: Sulje kansi vain jos sisällä on suodatinpussi.

### Moottorinsuojasuodattimen puhdistus

Moottorinsuojasuodatin on puhdistettava säännöllisin väliajoin ravistamalla tai pesemällä!

### Kuva 30

- Avaa pölypussisäiliön kansi (katso kuva 19).
- Vedä moottorinsuojasuodatin ulos nuolen suuntaan.
- Puhdista moottorinsuojasuodatin ravistamalla.
- Jos se on voimakkaasti likainen, moottorinsuojasuodatin tulisi pestä.  
Anna suodattimen kuivua vähintään 24 tuntia.
- Työnnä moottorinsuojasuodatin laitteeseen puhdistuksen jälkeen ja sulje pölypussisäiliön kansi.

### Mikrosuodattimen vaihto

Milloin pitää vaihtaa: Aina uuden vaihtosuodatinpakkauksen yhteydessä

### Kuva 31\*

- Avaa pölypussisäiliön kansi (katso kuva 19).
- Vapauta suodattimen pidin painamalla lukituksesta nuolen suuntaan.
- Ota mikrosuodatin pois. Laita uusi mikrosuodatin laitteeseen.
- Laita suodattimen pidin laitteeseen ja lukitse se.

### Mikroaktiivihillisuodattimen vaihto

Jos laitteessasi on mikroaktiivihillisuodatin, se tulisi vaihtaa puolen vuoden välein.

### Kuva 32\*

- Avaa pölypussisäiliön kansi (katso kuva 19).
- Vapauta suodattimen pidin painamalla lukituksesta nuolen suuntaan.
- Ota mikroaktiivihillisuodatin pois.
- Laita uusi mikroaktiivihillisuodatin paikalleen
- Laita suodattimen pidin laitteeseen ja lukitse se.

### Hepa-suodattimen vaihto

Jos laitteessasi on Hepa-suodatin, se täytyy vaihtaa kerran vuodessa.

### Kuva 33\*

- Avaa pölypussisäiliön kansi (katso kuva 19).
- Vapauta hepa-suodatin painamalla lukituksesta nuolen suuntaan ja ota se pois laitteesta.
- Laita uusi Hepa-suodatin laitteeseen ja lukitse se.

Imuroituasi hienoa pölyä, puhdista moottorinsuojasuodatin, vaihda tarvittaessa mikrosuodatin, mikroaktiivihillisuodatin tai HEPA-suodatin.

## Hoito

Ennen pölynimurin jokaista puhdistusta sen täytyy olla pois päältä ja pistoke pois seinästä. Pölynimuria ja lisätarvikkeita voidaan hoitaa tavallisilla muovinpuhdistusaineilla.

! **Älä käytä mitään hankausaineita, lasin- tai yleispuhdistusaineita. Älä koskaan upota pölynimuria veteen.**

Pölypussisäiliö voidaan tarvittaessa imuroida toisella pölynimurilla tai puhdistaa yksinkertaisesti kuivalla pölyrätillä / pölyharjalla.

Oikeus teknisiin muutoksiin pidetään.



Nos alegra que haya elegido un aspirador Bosch de la serie BSG6.

En estas instrucciones de uso se presentan diferentes modelos BSG6. Por ello, es posible que no todas las características técnicas y funciones descritas sean aplicables a su modelo.

Se deben usar solo los accesorios originales de Bosch, creados especialmente para su aspirador, con el fin de obtener los mejores resultados de aspiración.

**¡Abrir los desplegables laterales!**

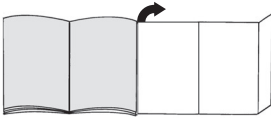

**Descripción de los aparatos**

- 1 Boquilla universal con dos posiciones\*
- 2 Boquilla para suelos duros\*
- 3 Tubo telescópico\*
- 4 Tecla de desbloqueo del tubo\*
- 5 Tubo de aspiración\*
- 6 Empuñadura del tubo\*
- 7 Tubo flexible de aspiración
- 8 Boquilla para tapicería\*
- 9 Boquilla larga\*
- 10 Boquilla combinada \*
- 11 Soporte para el tubo
- 12 Cable de alimentación de red
- 13 Filtro de salida
- 14 Tecla de encendido/apagado con regulador electrónico de la potencia de aspiración\*
- 15 Colector de polvo para aspirar sin bolsa filtrante *ni alternativa*
- 16 Bolsa filtrante\*
- 17 Filtro protector del motor, lavable
- 18 Soporte para el tubo en posición vertical (en la parte inferior del aparato)
- 19 Tapa del compartimento colector del polvo
- 20 Asas para el transporte (en la parte delantera y trasera)
- 21 Rejilla de salida
- 22 Indicador de cambio de filtro\*

**Piezas de repuesto y accesorios opcionales**

**A Paquete de filtros de repuesto**

- Filtro tipo G (BBZ41FG)
- Para un resultado óptimo: Gplus (BBZ41GPLUS)

Contenido:

4 bolsas filtrantes con cierre

1 microfiltro higiénico

<http://www.dust-bag-bosch.com>

**ADVERTENCIA**

Recomendamos utilizar únicamente nuestras bolsas para polvo originales.

El aparato adquirido es una aspiradora de gran eficiencia que logra muy buenos resultados de limpieza si se utiliza con bolsas para polvo de calidad. El cumplimiento de los valores indicados en la etiqueta energética de la UE sobre la clase de eficiencia, la aspiración de polvo y la capacidad de retención del polvo solo está garantizado con el uso de bolsas para polvo originales de Bosch.

El uso de bolsas para polvo de una calidad inferior (p. ej., bolsas de papel) puede dar lugar a una disminución significativa de la vida útil y la potencia del aparato. Finalmente, el uso de bolsas para polvo que no sean adecuadas o no cumplan la calidad requerida puede causar daños en la aspiradora. Tales daños no están cubiertos por nuestra garantía.

Encontrará más información al respecto en [www.bosch-home.com/dust-bag](http://www.bosch-home.com/dust-bag). Allí también podrá solicitar nuestras bolsas originales para la aspiradora.

**B Filtro textil (permanente) BBZ10TFG**

Filtro reutilizable con sistema de cierre textil.

**C Filtro HEPA BBZ153HFB**

Filtro adicional para una mayor depuración del aire de salida.

Recomendado para alérgicos. Cambiar anualmente.

**D Microfiltro de carbono activo BBZ192MAF**

Combinación de un microfiltro y un filtro de carbono activo. Absorbe olores molestos durante mucho tiempo. Cambiar cada seis meses. Sustituir el soporte del filtro de carbono por el soporte del microfiltro.

**Observaciones**

El "filtro Hepa" y el Microfiltro de carbono activo no pueden combinarse.

**E Cepillo para suelos duros BBZ123HD**

Para aspirar sobre suelos lisos (parqué, baldosas, terracota,...)

**Primera utilización**

**Figura 1\***

- Introducir la empuñadura en el tubo flexible hasta que encaje.

## Figura 2\*

- Introducir la boquilla para juntas y la boquilla para tapicería en el alojamiento de los accesorios, como se muestra en la figura.

## Puesta en marcha

### Figura 3

- Introducir el otro extremo del tubo flexible en el orificio de aspiración de la tapa hasta que encaje.
- Para quitar la manguera flexible de aspiración, presionar las dos lengüetas de retención y extraer el tubo.

### Figura 4\*

- Introducir la empuñadura en el tubo de aspiración/telescopico.
- Para separar la empuñadura del tubo, girar un poco la empuñadura y tirar del tubo.

### Figura 5\*

- Introducir el tubo de aspiración/telescopico en la boquilla universal.
- Para separar el tubo de la boquilla, girar un poco el tubo y tirar de la boquilla.

### Figura 6\*

- Unir ambos tubos de aspiración, o
- moviendo la tecla desplazable en la dirección de la flecha, desbloquear el tubo telescopico y ajustar la longitud deseada.

### Figura 7

- Tirar de la clavija de enchufe para sacar el cable de alimentación de red hasta la longitud deseada y enchufarla.



### Figura 8

- Encender / apagar el aspirador accionando la tecla de conexión y desconexión en la dirección de la flecha.

## Regular la potencia de aspiración

### Figura 9



Regular la potencia de aspiración girando la tecla de conexión y desconexión en la dirección de la flecha. La potencia de aspiración deseada puede ajustarse progresivamente girando el mando regulador en la dirección de la flecha.

- Gama baja de potencia =>   
Para aspirar materiales delicados, p. ej., tapicerías, cortinas, etc.
- Gama media de potencia =>   
Para la limpieza diaria con poca suciedad.
- Gama de alta potencia =>   
Para limpiar revestimientos de suelo robustos, suelos duros y cuando hay mucha suciedad.

## Aspirar

### Figura 10

Ajustar la boquilla universal:

- Alfombras y moquetas => 
- Suelos lisos => 

## ¡Atención!

Los cepillos universales están sometidos a un gran desgaste, independientemente del estado del suelo duro (p. ej. suelos rugosos, rústicos, etc.). Por esta razón es aconsejable comprobar con cierta frecuencia la base de la boquilla. La base de la boquilla que presente desgaste o bordes afilados puede causar daños en suelos duros delicados, como parquet o linóleo. El fabricante no se responsabilizará de los daños ocasionados por las boquillas desgastadas.

### Figura 11\*

- Extraer las boquillas para tapicería y para juntas del alojamiento de los accesorios, como se muestra en la figura.

### Figura 12\*

Aspirar con los accesorios adicionales  
Acoplar las boquillas al tubo de aspiración o a la empuñadura según las necesidades:

- Boquilla larga para aspirar juntas, esquinas, etc.
- Boquilla para tapicería para aspirar muebles tapizados, cortinas, etc.
- Cepillo para muebles  
Para limpiar marcos de ventanas, armarios, molduras, etc.
- Boquilla para suelos duros  
Para aspirar sobre revestimientos de suelos duros (baldosas, parquet, etc.)

### Figura 13

- Después del uso, introducir la boquilla para tapicería y la boquilla para juntas en el alojamiento de los accesorios, como se muestra en la figura.

### Figura 14

- Al hacer una pausa, se podrá utilizar el soporte para el tubo dispuesto en un lateral del aparato.
- Después de apagar el aparato, introducir el gancho de la boquilla universal en el hueco dispuesto en el lateral del aparato.

### Figura 15

- Al aspirar escaleras se podrá transportar el aparato por una de ambas asas.

## Tras el trabajo

### Figura 16

- Retirar el enchufe.
- Tirar ligeramente del cable de alimentación de red y soltarlo (el cable se enrolla automáticamente).

### Figura 17

- Para guardar/transportar el aparato se puede utilizar el soporte para el tubo en posición vertical situado en el lado inferior del aparato.
- Colocar el aparato en posición vertical. Introducir el gancho de sujeción del cepillo universal en la ranura situada en el lado inferior del aparato.

\*según equipamiento

Ha adquirido un aspirador trineo con el que podrá aspirar todo tipo de suciedad seca, utilizando tanto el colector de polvo como la bolsa filtrante.

Recomendamos utilizar

- el colector de polvo sobre todo p. ej., para aspirar serrín, etc.
- la bolsa filtrante sobre todo en las tareas domésticas habituales.

## Trabajar con el colector de polvo

■ **Atención: El indicador de cambio de filtro sólo funciona utilizándolo con una bolsa filtrante.**

### Figura 18

- Para obtener resultados de aspiración óptimos, ajustar el regulador de potencia a la posición máxima.
- Recomendamos reducir la potencia sólo cuando se trate de materiales muy delicados.

## Vaciar el colector de polvo

Para conseguir una máxima eficacia de aspiración es conveniente vaciar el colector de polvo después de cada aplicación.

### Figura 19

- Abrir la tapa del compartimento general accionando la pestaña de cierre en la dirección de la flecha.

### Figura 20

- Sacar el colector de polvo del aparato.

### Figura 21

- Soltar los dos cierres de resorte de la tapa en la dirección de la flecha, abrir la tapa hasta que se enganche en el tope, vaciar la suciedad del depósito hacia abajo.
- En caso de que la tapa esté muy sucia (suciedad gruesa), limpiarla antes de cerrarla, p. ej. al aspirar con una boquilla para juntas.  
**(Para ello es imprescindible colocar la bolsa filtrante en el aparato, ver la figura 26)**
- Cerrar la tapa y encajarla de forma audible.

### Figura 22

Volver a colocar el colector de polvo en el aparato y cerrar la tapa del compartimento general.

■ **Atención: Debido al uso continuado del aspirador, el contenedor de polvo puede sufrir arañazos en su interior y adoptar un aspecto mate. Esto no afecta en modo alguno la función del aspirador, es decir, el aparato sigue funcionando perfectamente.**

## Limpiar el filtro permanente y el microfiltro del contenedor de polvo

**Cuándo deben limpiarse:**

- Siempre que se registre un fallo de funcionamiento, es decir, cada vez que se elimine una obstrucción.
- Cada seis meses, como mínimo.

### Figura 23

- Presionar la pestaña de cierre de la parte posterior del depósito hacia dentro y quitar el microfiltro del depósito.
- Retirar el filtro permanente de la base del recipiente.

### Figura 24

- Lavar el microfiltro y el filtro permanente.  
A continuación, se ha de poner a secar un mínimo de 24 horas.
- Tras la limpieza, colocar el filtro permanente en la base.  
Colocar el microfiltro en el depósito y cerrar en la dirección de las flechas. Encajar la pestaña de cierre de forma audible.

## Fallo de funcionamiento

Eliminar una obstrucción en el colector de polvo.

### Figura 25

- Vaciar el depósito (ver la figura 21)
- Eliminar la obstrucción, p. ej. con ayuda de un destornillador o sacudiendo y aspirando el colector.  
**(Para aspirar es imprescindible colocar la bolsa filtrante en el aparato, ver la figura 26)**
- Cerrar la tapa y encajarla de forma audible.

■ **Atención: Después de cada funcionamiento erróneo el microfiltro y el filtro permanente deben limpiarse (ver las figuras 23 y 24).**

## Aspirar con la bolsa filtrante

Si es necesario, también puede utilizarse una bolsa filtrante en lugar del colector de polvo.

### Figura 26

- Abrir el compartimento colector de polvo.
- Extraer el depósito para el polvo e insertar la bolsa filtrante.
- Cerrar la tapa del aparato.

El aspirador adquirido es un aparato de alta potencia y gran capacidad de succión.

Por tanto, se recomienda utilizar la potencia máxima solamente en moquetas de pelo corto muy sucias o en suelos resistentes.

Accionando el regulador de potencia de aspiración (ver la figura 9) puede programarse la potencia de aspiración deseada sin escalonamiento.

- Gama baja de potencia:  
Para aspirar tejidos delicados, p. ej. cortinas.
- Gama media de potencia:  
Para la limpieza diaria con poca suciedad.
- Gama alta de potencia:  
Para limpiar revestimientos robustos, suelos resistentes y cuando hay mucha suciedad.

## Sustitución de la bolsa filtrante

### Figura 27

- Si con la boquilla universal alzada del suelo y con la máxima potencia de aspiración ajustada, el indicador del cambio del filtro de la tapa se muestre amarillo en su totalidad, será necesario sustituir el filtro, aún cuando no esté lleno del todo. En tal caso es el tipo de contenido de la bolsa lo que hace necesario el cambio.  
La boquilla, el tubo de aspiración y el tubo flexible de aspiración no deben estar obstruidos, ya que esto comportaría la iluminación del indicador de cambio de filtro.

\*según equipamiento

### Figura 28

- Abrir la tapa accionando la palanca de cierre en dirección de la flecha.

### Figura 29

- a) Cerrar la bolsa filtrante tirando de la lengüeta de cierre y retirarla.
- b) Introducir en el soporte una bolsa filtrante nueva hasta el tope.  
Atención: La tapa sólo se puede cerrar con la bolsa filtrante introducida.

### Limpiar el filtro protector del motor

El filtro protector del motor debe limpiarse regularmente sacudiéndolo o enjuagándolo.

### Figura 30

- Abrir el compartimento colector de polvo (ver figura 19).
- Extraer el filtro protector del motor en el sentido que indica la flecha.
- Limpiar el filtro protector del motor sacudiéndolo.
- Si el filtro está muy sucio, deberá enjuagarse.  
A continuación, dejar que el filtro se seque por lo menos durante 24 horas.
- Después de la limpieza, introducir el filtro en el aparato y cerrar el compartimento general.

### Cambiar el microfiltro higiénico

¿Cuándo se cambia?: Con cada nuevo paquete de filtros de repuesto

### Figura 31\*

- Abrir el compartimento colector de polvo (ver figura 19).
- Accionando la palanca de cierre en la dirección de la flecha, desbloquear el soporte del filtro.
- Extraer el microfiltro higiénico. Introducir el nuevo microfiltro en el aparato.
- Montar el soporte en el aparato y encajarlo.

### Sustituir el microfiltro de carbono activo

Si su aparato está equipado con un microfiltro de carbono activo, éste deberá sustituirse cada seis meses.

### Figura 32\*

- Abrir el compartimento colector de polvo (ver figura 19).
- Accionando la palanca de cierre en la dirección de la flecha, desbloquear el soporte del filtro.
- Extraer el microfiltro de carbono activo.
- Introducir el microfiltro nuevo.
- Montar el soporte en el aparato y encajarlo.

### Cambiar el filtro Hepa

Si el aparato está equipado con un filtro Hepa, éste deberá cambiarse anualmente

### Figura 33\*

- Abrir el compartimento colector de polvo (ver figura 19).
- Accionando la palanca de cierre en la dirección de la flecha, desbloquear el filtro Hepa y extraerlo del aparato.
- Introducir el filtro Hepa nuevo y encajarlo.

Después de aspirar partículas de polvo finas, limpiar el filtro protector del motor y, en función del equipamiento, sustituir el microfiltro higiénico o el microfiltro de carbono activo, o en su caso el filtro HEPA.

## Cuidados

Antes de cada limpieza, debe desconectarse el aspirador y extraerse el enchufe. El aspirador y las piezas de plástico de los accesorios pueden limpiarse con cualquiera de los productos habituales de limpieza para plásticos disponibles en el mercado.

- **No utilizar productos abrasivos, limpiacristales ni productos de limpieza de uso general. No introducir nunca el aspirador dentro del agua.**

El compartimento general se puede limpiar, en caso necesario, con un segundo aspirador, o simplemente con un paño / cepillo del polvo seco.

Quedan reservadas las modificaciones técnicas.

Muito obrigado por ter escolhido um aspirador Bosch da linha BSG6.

Neste manual de instruções são apresentados diferentes modelos BSG6. Por isso, é possível que nem todas as características e funções aqui descritas se encontrem no seu modelo.

Deverá utilizar apenas acessórios originais da Bosch, desenvolvidos especialmente para o seu aspirador, com vista a obter os melhores resultados possíveis.

**Desdobre, por favor, as páginas com figuras!**

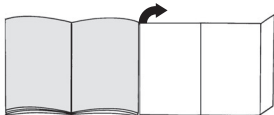

## Descrição do aparelho

- 1 Bocal comutável\*
- 2 Bocal para pavimentos rijos\*
- 3 Tubo telescópico\*
- 4 Botão de deslizar\*
- 5 Tubo de aspiração\*
- 6 Pega da mangueira\*
- 7 Tubo flexível de aspiração
- 8 Bocal para sofás\*
- 9 Bocal para cantos\*
- 10 Bocal combinado 2 em 1\*
- 11 Dispositivo auxiliar de repouso
- 12 Cabo de alimentação
- 13 Filtro de saída do ar
- 14 Botão de ligar/desligar com regulador da potência de sucção electrónico\*
- 15 Recipiente de pó para aspirar sem saco de pó *ou, como alternativa,*
- 16 Saco de pó\*
- 17 Filtro de protecção do motor, lavável
- 18 Dispositivo para arrumar o tubo (na base do aparelho)
- 19 Tampa do compartimento do saco de pó
- 20 Pegas laterais (na parte dianteira e traseira)
- 21 Grelha de saída do ar
- 22 Indicação mudança de filtro\*

## Peças sobresselentes e acessórios especiais

### A Pacote de filtros de substituição

- Filtro tipo G (BBZ41FG)
- Para o melhor desempenho: Gplus (BBZ41GPLUS)

Conteúdo:

- 4 sacos de filtro com fecho
- 1 microfiltro higiénico

### ! NOTA

Recomendamos-lhe a utilização exclusiva dos nossos sacos de aspiração originais. O seu aparelho é um aspirador altamente eficiente, que, em caso de utilização de sacos de aspiração de primeira qualidade, permite obter excelentes resultados de limpeza.

Apenas a utilização de sacos de aspiração de primeira qualidade, como, nomeadamente, os sacos de aspiração originais da Bosch, garante o cumprimento dos valores indicados na etiqueta energética EU relativos à classe de eficiência energética, à recolha de pó e à capacidade de retenção do pó.

Além disso, se utilizar sacos de aspiração de qualidade inferior (p. ex., sacos de papel), a vida útil e o desempenho do seu aparelho podem ser afetados. Por fim, a utilização de sacos de aspiração incorretos ou de qualidade inferior pode originar danos no seu aspirador. Este tipo de danos não é abrangido pela nossa garantia.

Podem obter mais informações em

[www.bosch-home.com/dust-bag](http://www.bosch-home.com/dust-bag). Aí tem também a possibilidade de encomendar os nossos sacos de aspiração originais.

### B filtro têxtil (filtro permanente) BBZ10TFG

Filtro reutilizável com fecho de velcro.

### C Filtro de HEPA BBZ153HFB

Filtro adicional para garantir uma maior limpeza do ar expelido. Recomendado para pessoas que sofram de alergias. Substituir anualmente.

### D Microfiltro de carvão activo BBZ192MAF

Combinação de um microfiltro e de um filtro de carvão activo. Impede, por um período mais longo, a ocorrência de odores desagradáveis. Trocar de seis em seis meses. Trocar o dispositivo do filtro de carvão pelo suporte do microfiltro.

#### Ter em atenção!

A combinação do "filtro de HEPA" + "Microfiltro de carvão activo" não é possível.

### E Bocal para parquet BBZ123HD

Para aspirar pavimentos lisos (parquet, ladrilhos, terracota, etc.)

## Antes da primeira utilização

### Figura 1\*

- Encaixe e prenda a pega na mangueira de aspiração.

### Figura 2\*

- Coloque o bocal para fendas e o bocal para estofos no compartimento dos acessórios, conforme ilustrado.

## Colocação em funcionamento

### Figura 3

- Encaixe a tubuladura da mangueira de aspiração na abertura de sucção na tampa.
- Para retirar a mangueira de aspiração, pressione os dois botões laterais e puxe a mangueira.

### Figura 4\*

- Insira a pega no tubo de aspiração/telescópico. Para desencaixar, rode a pega ligeiramente e retire-a do tubo.

### Figura 5\*

- Encaixe o tubo de aspiração/telescópico na tubuladura do bocal.
- Para desencaixar, rode o tubo ligeiramente e retire-o do bocal.

### Figura 6\*

- Encaixe os tubos um no outro ou
- empurrando o botão de deslizar no sentido da seta, desbloquee o tubo telescópico e ajuste o comprimento desejado.

### Figura 7

- Pegue no cabo de alimentação pela ficha, puxe-o para fora até ao comprimento desejado e ligue a ficha à tomada.

### Figura 8



- Ligue/desligue o aspirador, premindo o botão de ligar/desligar no sentido da seta.

## Regular a potência de aspiração

### Figura 9

Regule a potência de aspiração, rodando o botão de ligar/desligar no sentido da seta.

Rodando o botão regulador no sentido da seta, pode regular progressivamente a potência de aspiração desejada.

- Gama de baixa potência =>   
Para aspirar tecidos delicados como, p.ex., estofos, cortinados, etc.
- Gama de potência média =>   
Para a limpeza diária de pouca sujidade.
- Gama de potência elevada =>   
Para a limpeza de pavimentos robustos, soalhos rijos e em caso de muita sujidade.

## Aspirar

### Figura 10

Ajustar o bocal:

- Tapetes e alcatifas
- Pavimentos lisos



### Atenção!

Dependendo das características do pavimento (p.ex., azulejos ásperos ou rústicos), os bocais estão sujeitos a certo desgaste. Por conseguinte, deve verificar regularmente a sola do bocal. Bocais com solas desgastadas e arestas vivas podem danificar pavimentos delicados como o parquet ou o linóleo. O fabricante não se responsabiliza por eventuais danos causados por um bocal desgastado.

### Figura 11\*

- Retire o bocal para estofos e o bocal para fendas do compartimento dos acessórios, conforme ilustrado.

### Figura 12\*

Aspirar com acessórios

Conforme necessário, encaixe os bocais no tubo de aspiração ou na pega:

- Bocal para fendas para aspirar cantos e arestas, etc.
- Bocal para estofos para aspirar mobiliário estofado, cortinados, etc.
- Pinel para móveis  
Para limpar caixilhos de janelas, armários, etc.
- Bocal para pavimentos rijos  
Para aspirar revestimentos de pavimentos rijos (ladrilhos, parquet, etc.)

### Figura 13

- Após a utilização, coloque o bocal para fendas e o bocal para estofos no compartimento dos acessórios, conforme ilustrado.

### Figura 14

- No caso de interromper por pouco tempo a aspiração, pode utilizar o dispositivo auxiliar de repouso para o tubo localizado lateralmente no aparelho.
- Depois de desligar o aparelho, insira o gancho localizado no bocal na reentrância existente na parte lateral do aparelho.

### Figura 15

- Quando aspirar escadas, por exemplo, também pode transportar o aparelho por uma das duas pegas.

## Após o trabalho

### Figura 16

- Desligue a ficha da tomada.
- Puxe ligeiramente o cabo de alimentação, soltando-o de seguida (o cabo enrola-se automaticamente).

### Figura 17

- Para guardar/transportar o aparelho pode utilizar o dispositivo auxiliar de repouso para o tubo na parte de baixo do aparelho.
- Coloque o aparelho ao alto. Insira o gancho localizado no bocal na reentrância existente na base do aparelho.

Este aspirador permite aspirar todo o tipo de sujidade seca, tanto com o recipiente de pó como com o saco de pó.

Recomendamos o uso

- do recipiente de pó especialmente a nível da bricolage, por ex., para remover serradura, etc.
- do saco de pó sobretudo para a limpeza normal da casa.

## Utilização do recipiente de pó

■ **Atenção: A indicação de mudança do filtro só funciona juntamente com um saco de pó.**

### Figura 18

- Para resultados de aspiração otimizados regule o regulador da potência para o nível máximo. A potência só deve ser regulada para um nível mais baixo quando forem aspirados materiais muito sensíveis.

## Esvaziar o recipiente de pó

Para obter um resultado de aspiração otimizado, o recipiente de pó deve ser despejado sempre que se acabar de aspirar.

### Figura 19

- Abra a tampa do compartimento do saco de pó, accionando a alavanca de fecho no sentido da seta.

### Figura 20

Retire o recipiente de pó do aparelho.

### Figura 21

- Accione os dois fechos de encaixe do compartimento inferior no sentido da seta e abra o compartimento totalmente, o recipiente esvazia a sujidade para baixo.
- Se o compartimento inferior estiver muito sujo (sujidade grosseira), limpe-o antes de o fechar, por exemplo, aspirando-o com o bocal para fendas. **(Para tal, coloque sempre o saco de pó no aparelho - ver figura 26)**
- Feche o compartimento inferior de modo a ouvir-se o seu encaixe.

### Figura 22

- Insira o recipiente de pó novamente no aparelho e feche a tampa do compartimento do saco de pó.

■ **Atenção: Depois de se ter aspirado várias vezes, é possível que o recipiente de pó fique riscado no interior e baço. No entanto, isto não tem qualquer efeito sobre o funcionamento do aspirador, ou seja, o mesmo continua plenamente funcional.**

## Limpar o filtro permanente e o microfiltro do recipiente de pó

### Quando devo limpar:

- Depois de cada anomalia, ou seja, depois da eliminação de obstruções.
- O mais tardar semestralmente.

### Figura 23

- Pressionar a lingueta de fecho na parte traseira do recipiente para dentro e retirar o microfiltro do recipiente.
- Tirar o filtro permanente da placa de fundo do recipiente.

### Figura 24

- Lavar microfiltro e filtro permanente. Deixar o filtro secar durante pelo menos 24 horas.
- Depois da lavagem inserir o filtro permanente na placa de fundo. Colocar o microfiltro no recipiente e fechar no sentido da seta. Deixar encaixar a lingueta de fecho de modo a ouvir o encaixe.

## Anomalia

Eliminação de uma obstrução no recipiente de pó.

### Figura 25

- Esvaziar o recipiente (ver Fig. 21) Solte a obstrução, por ex., com a ajuda de uma chave de parafusos, e elimine-a sacudindo levemente ou aspirando. **(Para aspirar, coloque sempre o saco de pó no aparelho - ver figura 26)**
- Fechar o compartimento inferior e encaixar a tampa de modo a ouvir-se o encaixe.
- **Atenção: Após cada anomalia, o microfiltro e o filtro permanente têm de ser limpos (v. figuras 23 e 24).**

## Utilização do saco de pó

Em caso de necessidade, pode utilizar-se, no lugar do recipiente de pó, um saco de pó .

### Figura 26

- Abrir a tampa do compartimento do saco de pó.
- Retire o recipiente de pó e coloque o saco de pó.
- Feche a tampa do aparelho.

Adquiriu um aspirador de elevado poder de sucção e potência.

Recomenda-se a utilização da máxima potência apenas com alcatifas de pêlo curto ou pavimentos rijos muito sujos.

O regulador da potência de sucção (v. figura 9) permite regular de forma gradual a potência de sucção.

- Gama de baixa potência: Para aspirar tecidos delicados, por ex., cortinados.
- Gama de potência média: Para a limpeza diária de pouca sujidade.
- Gama de potência elevada: Para a limpeza de pavimentos resistentes, pavimentos rijos e muita sujidade.



## Trocar o saco de pó

### Figura 27\*

- Se com o bocal levantado do chão e a potênc-ia máxima, a indicação de mudança do filtro na tampa se apresentar totalmente amarela, o saco de pó tem de ser mudado, mesmo que ainda não esteja completamente cheio. Neste caso, o tipo de lixo aspirado torna necessária a mudança do saco. Quando efectuar esta verificação, certifique-se de que o bocal, o tubo de aspiração e a man-gueira não estão entupidos, já que isto também fará com que a indicação de mudança de filtro seja activada.

### Figura 28

- Abra a tampa, accionando a alavanca de fecho no sentido da seta.

### Figura 29

- Fechar o saco de pó puxando a lingueta de fecho e retirá-lo.
  - Inserir o novo saco de pó até ficar totalmente introduzido.
- Atenção: A tampa só fecha com o saco de pó colocado.

### Limpe o filtro de protecção do motor

O filtro de protecção do motor deve ser limpo, em intervalos regulares, por meio de lavagem ou sacudindo-o!

### Figura 30

- Abrir a tampa do compartimento do saco de pó (ver Figura 19).
- Retirar o filtro de protecção do motor no sentido da seta.
- Limpar o filtro de protecção do motor sacudindo-o.
- Se estiver muito sujo, o filtro de protecção do motor deve ser lavado.  
A seguir, deixar o filtro secar durante pelo menos 24 horas.
- Após a limpeza, inserir o filtro de protecção do motor no aparelho e fechar a tampa do compartimento do saco de pó.

### Mudar o microfiltro higiénico

Quando devo mudar: sempre que colocar uma nova embalagem de filtros de substituição

### Figura 31\*

- Abrir a tampa do compartimento do saco de pó (ver Figura 19).
- Accionando a alavanca de fecho no sentido da seta, desbloquear o porta-filtro.
- Retirar o microfiltro higiénico. Colocar um novo microfiltro higiénico no aparelho.
- Colocar o porta-filtro no aparelho e bloqueá-lo.

### Mudar o microfiltro de carvão activo

Se o aparelho estiver equipado com um microfiltro de carvão activo, este deve ser trocado de seis em seis meses.

### Figura 32\*

- Abrir a tampa do compartimento do saco de pó (ver Figura 19).
- Accionando a alavanca de fecho no sentido da seta, desbloquear o porta-filtro.
- Retirar o microfiltro de carvão activo.
- Colocar um novo microfiltro de carvão activo.
- Colocar o porta-filtro no aparelho e bloqueá-lo.

### Trocar o filtro HEPA

Se o seu aspirador estiver equipado com um filtro HEPA, este terá de ser substituído anualmente.

### Figura 33\*

- Abrir a tampa do compartimento do saco de pó (ver Figura 19).
- Accionando a alavanca de fecho no sentido da seta, desbloquear o filtro HEPA e retirá-lo do aparelho.
- Colocar e encaixar o novo filtro HEPA.

Depois de aspirar partículas de pó fino, limpe o filtro de protecção do motor e, se necessário, troque o microfiltro de carvão activo ou o filtro HEPA.

## Manutenção

Antes de limpar o aspirador, deverá desligá-lo e retirar a ficha da tomada. O aspirador e os acessórios de plástico podem ser limpos com os produtos normalmente utilizados para a limpeza de plásticos.

- Não deverá utilizar produtos abrasivos, limpa-vidros ou produtos lava-tudo. Nunca introduza o aspirador na água.

Em caso de necessidade, o compartimento do saco de pó pode ser aspirado com um outro aspirador ou ser simplesmente limpo com um pano do pó /pincel.

O fabricante reserva-se o direito de proceder a quaisquer alterações técnicas.

Χαιρόμαστε που επιλέξατε μια ηλεκτρική σκούπα Bosch της σειράς BSG6.

Σε αυτές τις οδηγίες χρήσης περιγράφονται διάφορα μοντέλα BSG6. Γι' αυτό μπορεί, να μην αντιστοιχούν όλα τα περιγραφόμενα χαρακτηριστικά και όλες οι λειτουργίες στο δικό σας μοντέλο.

Πρέπει να χρησιμοποιείτε μόνο τα γνήσια αξεσουάρ και εξαρτήματα της Bosch, τα οποία έχουν εξελιχθεί ειδικά για την ηλεκτρική σας σκούπα, για να πετύχετε το καλύτερο δυνατό αποτέλεσμα αναρρόφησης.

**Ανοίξτε παρακαλώ τις σελίδες με τις εικόνες!**

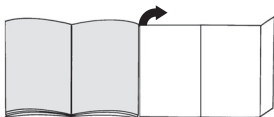

## Περιγραφή συσκευής

- 1 Πέλαμα δαπέδου με δυνατότητα εναλλαγής\*
- 2 Πέλαμα αναρρόφησης σκληρού δαπέδου\*
- 3 Τηλεσκοπικός σωλήνας\*
- 4 Συρόμενο πλήκτρο\*
- 5 Σωλήνας αναρρόφησης\*
- 6 Χειρολαβή στον εύκαμπτο σωλήνα\*
- 7 Εύκαμπτος σωλήνας αναρρόφησης
- 8 Στόμιο αναρρόφησης για σκούπισμα επίπλων\*
- 9 Στόμιο αναρρόφησης για σκούπισμα γωνιών\*
- 10 Πέλαμα πολλαπλής χρήσης\*
- 11 Βοήθεια στάθμευσης
- 12 Ηλεκτρικό καλώδιο
- 13 Φίλτρο εξόδου του αέρα
- 14 Πλήκτρο ενεργοποίησης/απενεργοποίησης με ηλεκτρονικό ρυθμιστή ισχύος αναρρόφησης\*
- 15 Δοχείο σκόνης για την αναρρόφηση χωρίς σάκο φίλτρου ή εναλλακτικά
- 16 Σακούλα φίλτρου\*
- 17 Φίλτρο προστασίας του κινητήρα, πλενόμενο
- 18 Βοήθεια αποθήκευσης (στην κάτω πλευρά της συσκευής)
- 19 Κάλυμμα του χώρου συλλογής της σκόνης
- 20 Λαβές μεταφοράς (στην μπροστινή και στην πίσω πλευρά)
- 21 Σχάρα εξόδου του αέρα
- 22 Ένδειξη αλλαγής φίλτρου\*

## Ανταλλακτικά και ειδικός εξοπλισμός

### A Πακέτο ανταλλακτικών φίλτρων

- Τύπος φίλτρου G (BBZ41FG)
- Για άριστη απόδοση: Gplus (BBZ41GPLUS)

Περιεχόμενο:

- 4 σακούλες φίλτρου με κούμπωμα
- 1 μικροφίλτρο υγιεινής

## ! ΥΠΟΔΕΙΞΗ

Εμείς σας συνιστούμε την αποκλειστικά χρήση των δικών μας γνήσιων σακουλών σκόνης.

Η συσκευή σας πρόκειται για μια εξαιρετικά αποτελεσματική ηλεκτρική σκούπα, η οποία σε περίπτωση χρήσης υψηλής ποιότητας σακουλών σκόνης πετυχαίνει πολύ καλά αποτελέσματα καθαρισμού. Μόνο η χρήση των υψηλής ποιότητας σακουλών σκόνης, όπως ιδιαίτερα οι γνήσιες σακούλες σκόνης της Bosch, εξασφαλίζει, ότι επιτυγχάνονται οι τιμές που αναφέρονται στην ενεργειακή ετικέτα EE σχετικά με την κατηγορία ενεργειακής απόδοσης, συλλογής της σκόνης και ικανότητα συγκράτησης της σκόνης.

Σε περίπτωση χρήσης σακουλών σκόνης χαμηλής ποιότητας (π.χ. χάρτινη σακούλα) μπορεί επιπλέον να επηρεαστεί αρνητικά η διάρκεια ζωής και η απόδοση της συσκευής σας. Τελικά η χρήση μη σωστών ή χαμηλότερης ποιότητας σακουλών σκόνης μπορεί να οδηγήσει σε ζημιές στην ηλεκτρική σας σκούπα. Τέτοιες ζημιές δεν καλύπτονται από την εγγύησή μας.

Περισσότερες πληροφορίες γι' αυτό θα βρείτε κάτω από [www.bosch-home.com/dust-bag](http://www.bosch-home.com/dust-bag). Εκεί έχετε επίσης τη δυνατότητα, να παραγγείλετε τις γνήσιες σακούλες ηλεκτρικής σκούπας της εταιρείας μας.

### B Υφασμάτινο φίλτρο (μόνιμο διάρκειας) BBZ10TFG

Επαναχρησιμοποιούμενο φίλτρο με αυτοκόλλητο κούμπωμα.

### C Φίλτρο HEPA BBZ153HFB

Πρόσθετο φίλτρο για καθαρό αέρα ξεφυσήματος. Συνίσταται για τους αλλεργικούς. Αντικατάσταση κάθε χρόνο.

### D Μικροφίλτρο ενεργού άνθρακα BBZ192MAF

Συνδυασμός μικροφίλτρου και φίλτρου ενεργού άνθρακα. Εμποδίζει για πολύ χρόνο τις ενοχλητικές οσμές. Αντικατάσταση κάθε έξι μήνες. Αντικαταστήστε το πλαίσιο του φίλτρου άνθρακα με το πλαίσιο στήριξης του μικροφίλτρου.

**Προσέξτε παρακαλώ!** Ο συνδυασμός "Φίλτρο Herra" + "Μικροφίλτρο ενεργού άνθρακα" δεν είναι δυνατός

### E Πέλαμα αναρρόφησης σκληρού δαπέδου BBZ123HD

Για την αναρρόφηση σκόνης από λεία δάπεδα (παρκέ, πλακάκια, τερακότα,...)

\* ανάλογα με τον εξοπλισμό

## Πριν την πρώτη χρήση

### Εικ. 1\*

- Τοποθετήστε τη χειρολαβή στον εύκαμπτο σωλήνα αναρρόφησης και ασφαλίστε την.

### Εικ. 2\*

- Σπρώξτε το στόμιο αναρρόφησης για το σκούπισμα γωνιών και το στόμιο αναρρόφησης για το σκούπισμα ταπετσαριών μέσα στη θήκη των αξεσουάρ, όπως παρουσιάζεται στην εικόνα.

## Θέση σε λειτουργία

### Εικ. 3

- Τοποθετήστε το στόμιο του σωλήνα αναρρόφησης στο άνοιγμα αναρρόφησης στο καπάκι.
- Κατά την αφαίρεση του εύκαμπτου σωλήνα αναρρόφησης πιέστε μεταξύ τους τα δύο δόντια ασφάλισης και τραβήξτε έξω τον εύκαμπτο σωλήνα.

### Εικ. 4\*

- Σπρώξτε τη χειρολαβή μέσα στο σωλήνα αναρρόφησης / στον τηλεσκοπικό σωλήνα.
- Για το λύσιμο της σύνδεσης στρέψτε λίγο τη χειρολαβή και τραβήξτε την έξω από το σωλήνα.

### Εικ. 5\*

- Θέστε το σωλήνα αναρρόφησης / τον τηλεσκοπικό σωλήνα στο στόμιο του πέλματος δαπέδου.
- Για το λύσιμο της σύνδεσης στρέψτε λίγο το σωλήνα και τραβήξτε τον έξω από το πέλημα δαπέδου.

### Εικ. 6\*

- Συνδέστε τους σωλήνες αναρρόφησης μεταξύ τους, ή
- σπρώχνοντας το συρόμενο πλήκτρο προς την κατεύθυνση του βέλους, απασφαλίστε τον τηλεσκοπικό σωλήνα και ρυθμίστε το επιθυμητό μήκος.

### Εικ. 7

- Πιάστε το ηλεκτρικό καλώδιο από το φως, τραβήξτε έξω το επιθυμητό μήκος και συνδέστε το φως στην πρίζα του ρεύματος.



### Εικ. 8

- Θέστε την ηλεκτρική σκούπα σε λειτουργία ή εκτός λειτουργίας, πατώντας το πλήκτρο ενεργοποίησης και απενεργοποίησης προς την κατεύθυνση του βέλους.

## Ρύθμιση της δύναμης αναρρόφησης

### Εικ. 9

Ρύθμιση της δύναμης αναρρόφησης, στρέφοντας το πλήκτρο ON/OFF προς την κατεύθυνση του βέλους. Στρέφοντας το κουμπί ρύθμισης προς την κατεύθυνση του βέλους μπορεί να ρυθμιστεί συνεχώς η επιθυμητή δύναμη αναρρόφησης.

- Χαμηλή περιοχή ισχύος =>   
Για την αναρρόφηση ευαίσθητων υφασμάτων, όπως π.χ. ευαίσθητα μαξιλάρια, κουρτίνες, κλπ.
- Μεσαία περιοχή ισχύος =>   
Για το καθημερινό καθάρισμα σε περίπτωση μικρής ρύπανσης.
- Υψηλή περιοχή ισχύος: =>   
Για καθάρισμα σταθερών επιφανειών επικάλυψης δαπέδου, σκληρών δαπέδων και σε περίπτωση μεγάλης ρύπανσης.

## Αναρρόφηση

### Εικ. 10

- Ρύθμιση του πέλματος δαπέδου:
  - χαλιά και μοκέτες



- λεία δάπεδα



### Προσοχή!

Τα πέσματα δαπέδου, ανάλογα με τη σύσταση του σκληρού δαπέδου (π.χ. νέα, ρουστίκ πλακίδια) υπόκεινται σε μια ορισμένη φθορά. Γι' αυτό πρέπει σε τακτικά χρονικά διαστήματα να ελέγχετε την κάτω επιφάνεια του πέλματος. Τα φθαρμένα, κοφτερά πέσματα δαπέδου μπορούν να προκαλέσουν ζημιά στα ευαίσθητα σκληρά δάπεδα, όπως παρκέ ή λινόταπητας. Ο κατασκευαστής δεν ευθύνεται για ενδεχόμενες ζημιές, που οφείλονται σε ένα φθαρμένο πέλημα δαπέδου.

### Εικ. 11\*

- Αφαιρέστε το στόμιο αναρρόφησης για το σκούπισμα ταπετσαριών και στόμιο αναρρόφησης για το σκούπισμα γωνιών από τη θήκη των αξεσουάρ, όπως παρουσιάζεται στην εικόνα.

### Εικ. 12\*

- Αναρρόφηση με πρόσθετα αξεσουάρ
- Συνδέστε τα στόμια ανάλογα με τις ανάγκες στο σωλήνα αναρρόφησης ή στη χειρολαβή:
- Στόμιο αναρρόφησης για το σκούπισμα αρμών και γωνιών, κ.λπ.
  - Στόμιο αναρρόφησης για το σκούπισμα των επίπλων με ταπετσαρία, κουρτίνες, κ.λπ.
  - Βουρτσάκι για σκούπισμα επίπλων  
Για τον καθαρισμό πλαισίων παραθύρων, ντουλαπιών, προφίλ, κτλ.
  - Πέλημα αναρρόφησης σκληρού δαπέδου  
Για την αναρρόφηση σκόνης από σκληρά δάπεδα (πλακάκια, παρκέ κ.λπ.)

### Εικ. 13

- Μετά τη χρήση σπρώξτε το στόμιο αναρρόφησης για το σκούπισμα γωνιών και το στόμιο αναρρόφησης για το σκούπισμα ταπετσαριών μέσα στη θήκη των αξεσουάρ, όπως παρουσιάζεται στην εικόνα.

#### Εικ. 14

- Στα μικρά διαλείμματα σκουπίσματος μπορείτε να χρησιμοποιήσετε τη βοήθεια στάθμευσης που βρίσκεται στην πλευρά της συσκευής.
- Μετά την απεργεργοποίηση της συσκευής σπρώξτε το άγκιστρο που βρίσκεται στο πέλαμα δαπέδου στην εγκοπή στην πλευρά της συσκευής.

#### Εικ. 15

- Κατά την αναρρόφηση, π.χ. πάνω σε σκάλες, μπορεί να μεταφερθεί η συσκευή επίσης με μια από τις δύο λαβές.

## Μετά την εργασία

#### Εικ. 16

- Τραβήξτε το φιλ από την πρίζα.
- Τραβήξτε λίγο το ηλεκτρικό καλώδιο και αφήστε το ελεύθερο (το καλώδιο τυλιγεται αυτόματα).

#### Εικ. 17

- Για τη φύλαξη / μεταφορά της συσκευής μπορείτε να χρησιμοποιήσετε τη βοήθεια αποθήκευσης που βρίσκεται στην κάτω πλευρά της συσκευής. Τοποθετήστε τη συσκευή όρθια. Σπρώξτε το άγκιστρο που βρίσκεται στο πέλαμα δαπέδου στην εγκοπή στην κάτω πλευρά της συσκευής.

Έχετε αγοράσει μια ηλεκτρική σκούπα δαπέδου, με την οποία μπορείτε να αναρροφήσετε κάθε είδους ξηρής ρύπανσης τόσο με το δοχείο σκόνης όσο και με τη σακούλα φίλτρου.

Εμείς συνιστούμε τη χρήση

- του δοχείου σκόνης, ιδιαίτερα στην περιοχή εργασίας, π.χ. για την απομάκρυνση πριονιδιών, κτλ.
- της σακούλας φίλτρου, κυρίως για συνηθισμένες εργασίες καθαρισμού στο σπίτι.

## Εργασία με το δοχείο σκόνης

- **Προσοχή:** Η ένδειξη αλλαγής φίλτρου λειτουργεί μόνο σε συνδυασμό με μια σακούλα φίλτρου.

#### Εικ. 18

- Για ιδανικά αποτελέσματα αναρρόφησης θέστε το ρυθμιστή ισχύος στο μέγιστο.
- Μόνο στα πάρα πολύ ευαίσθητα υλικά συνιστούμε τη μείωση της ισχύος.

## Άδειασμα του δοχείου σκόνης

Για να πετύχετε ένα ιδανικό αποτέλεσμα αναρρόφησης, πρέπει να αδειάζετε το δοχείο συλλογής της σκόνης μετά από κάθε διαδικασία αναρρόφησης.

#### Εικ. 19

Ανοίξτε το κάλυμμα του χώρου συλλογής της σκόνης, σπρώχνοντας το μοχλό κλεισίματος προς την κατεύθυνση του βέλους.

#### Εικ. 20

- Αφαιρέστε το δοχείο σκόνης από τη συσκευή.

#### Εικ. 21

- Λύστε τις δύο κουμπωτές ασφάλειες του κλαπέτου του πυθμένα προς την κατεύθυνση του βέλους, ανοίξτε το κλαπέτο μέχρι να ασφαλίσει στον αναστολέα, το δοχείο αδειάζει τη ρύπανση προς τα κάτω.
  - Σε περίπτωση που το κλαπέτο του πυθμένα είναι πολύ λερωμένο (χοντρή ρύπανση), καθαρίστε το πριν το κλείσιμο, π.χ. με αναρρόφηση με το στόμιο αναρρόφησης για σκούπισμα γωνιών.
- (Για το καθαρισμό τοποθετήστε οπωσδήποτε τη σακούλα φίλτρου στη συσκευή - βλέπε Εικ. 26)**
- Κλείστε το κλαπέτο του πυθμένα και ασφαλίστε το με το χαρακτηριστικό ήχο.

#### Εικ. 22

- Τοποθετήστε ξανά το δοχείο της σκόνης στη συσκευή και κλείστε το καπάκι του χώρου της σκόνης.

- **Προσοχή:** Μετά από πολλές αναρρόφησης το δοχείο σκόνης μπορεί να γρατσουνιστεί εσωτερικά και να θαμπώσει. Αυτό δεν έχει όμως καμία επιρροή πάνω στη λειτουργία της ηλεκτρικής σκούπας, δηλ. η συσκευή εξακολουθεί να λειτουργεί πλήρως.

## Καθαρισμός του φίλτρου διαρκείας και του μικροφίλτρου του δοχείου σκόνης

**Πότε πρέπει να καθαρίσετε:**

- Μετά από κάθε ελαττωματική λειτουργία, δηλ. μετά από κάθε απόφραξη.
- Το αργότερο κάθε έξη μήνες.

#### Εικ. 23

- Πιέστε το πλήκτρο ασφάλισης στην πίσω πλευρά του δοχείου προς τα μέσα και αφαιρέστε το μικροφίλτρο από το δοχείο.
- Αφαιρέστε το φίλτρο διαρκείας από τον πυθμένα του δοχείου.

#### Εικ. 24

- Πλύνετε το μικροφίλτρο και το φίλτρο διαρκείας. Στη συνέχεια αφήστε το φίλτρο να στεγνώσει το λιγότερο για 24 ώρες.
- Μετά τον καθαρισμό τοποθετήστε το φίλτρο διαρκείας στον πυθμένα. Τοποθετήστε το μικροφίλτρο πάνω στο δοχείο και κλείστε το προς την κατεύθυνση του βέλους. Ασφαλίστε το πλήκτρο ασφάλισης με το χαρακτηριστικό ήχο.

## Ελαττωματική λειτουργία

Απόφραξη του δοχείου σκόνης.

#### Εικ. 25

- Αδειάστε το δοχείο (βλέπε Εικ. 19).
  - Χαλαρώστε το φράξιμο, π.χ. με τη βοήθεια ενός κατασβιδιού και καθαρίστε το δοχείο με κτύπημα ή αναρρόφηση.
- (Για την αναρρόφηση τοποθετήστε οπωσδήποτε τη σακούλα φίλτρου στη συσκευή - βλέπε Εικ. 26)**
- Κλείστε το κλαπέτο του πυθμένα και ασφαλίστε το με το χαρακτηριστικό ήχο.

- **Προσοχή:** Μετά από κάθε ελαττωματική λειτουργία πρέπει να καθαρίζεται το μικροφίλτρο και το φίλτρο διαρκείας (βλέπε Εικ. 23 και 24).

\* ανάλογα με τον εξοπλισμό

## Εργασία με τη σακούλα φίλτρου

Όταν χρειάζεται, αντί για το δοχείο σκόνης μπορεί να χρησιμοποιηθεί επίσης μια σακούλα φίλτρου..

### Εικ. 26

- Ανοίξτε το κάλυμμα του χώρου συλλογής της σκόνης.
- Αφαιρέστε το δοχείο σκόνης και τοποθετήστε τη σακούλα φίλτρου.
- Κλείστε το κάλυμμα της συσκευής.

Αγοράστε μια ισχυρή συσκευή με μεγάλη δύναμη αναρρόφησης.

Η θέση της μέγιστης ισχύος συνίσταται γι' αυτό μόνο στην περίπτωση πολύ λερωμένων μοκετών με χαμηλό πέλος ή σκληρών δαπέδων.

Με το χειρισμό του ρυθμιστή της δύναμης αναρρόφησης (βλέπε Εικ. 9) μπορεί να ρυθμιστεί αδιαβάθμητα η επιθυμητή δύναμη αναρρόφησης.

- Χαμηλή περιοχή ισχύος:  
Για την αναρρόφηση ευαίσθητων υλικών, π.χ. κουρτινών.
- Μεσαία περιοχή ισχύος:  
Για το καθημερινό καθάρισμα σε περίπτωση μικρής ρύπανσης.
- Υψηλή περιοχή ισχύος:  
Για καθάρισμα σταθερών επιφανειών επικάλυψης δαπέδου, σκληρών δαπέδων και σε περίπτωση μεγάλης ρύπανσης.

## Αντικατάσταση της σακούλας φίλτρου

### Εικ. 27\*

- Όταν με σηκωμένο το πέλαμα δαπέδου από το δάπεδο και με την υψηλότερη ρύθμιση της ισχύος αναρρόφησης η ένδειξη αλλαγής φίλτρου στο κάλυμμα είναι εντελώς κίτρινη, πρέπει να αλλάξει η σακούλα του φίλτρου, ακόμα και στην περίπτωση που δεν είναι εντελώς γεμάτη. Σε αυτήν την περίπτωση καθαστά το είδος της ρύπανσης την αλλαγή απαραίτητη.
- Κατά τη διαδικασία αυτή το στόμιο, ο σωλήνας αναρρόφησης και ο εύκαμπτος σωλήνας αναρρόφησης δεν θα πρέπει να είναι φραγμένα, διότι κάτι τέτοιο προκαλεί επίσης την ενεργοποίηση της ένδειξης αλλαγής φίλτρου.

### Εικ. 28

- Ανοίξτε το κάλυμμα, σπρώχνοντας το μοχλό κλεισίματος προς την κατεύθυνση του βέλους.

### Εικ. 29

- Κλείστε τη σακούλα φίλτρου τραβώντας από τη λαβή και αφαιρέστε την.
- Σπρώξτε την καινούργια σακούλα φίλτρου στο στήριγμα μέχρι το τέρμα.  
Προσοχή: Το κάλυμμα κλείνει μόνο με τοποθετημένη τη σακούλα φίλτρου.

## Καθαρισμός του φίλτρου προστασίας του κινητήρα

Το φίλτρο προστασίας του κινητήρα πρέπει να καθαρίζεται σε τακτικά χρονικά διαστήματα με ελαφρό κτύπημα ή πλύσιμο!

### Εικ. 30

- Ανοίξτε το κάλυμμα του χώρου συλλογής της σκόνης (βλέπε Εικ. 19).
- Τραβήξτε έξω το φίλτρο προστασίας του κινητήρα προς την κατεύθυνση του βέλους.
- Καθαρίστε το φίλτρο προστασίας του κινητήρα με ελαφρό κτύπημα.
- περίπτωση μεγάλης ρύπανσης το φίλτρο προστασίας του κινητήρα πρέπει να πλένεται.  
Αφήστε το φίλτρο στη συνέχεια να στεγνώσει το λιγότερο για 24 ώρες.
- Μετά τον καθαρισμό, σπρώξτε το φίλτρο προστασίας του κινητήρα μέσα στη συσκευή και κλείστε το κάλυμμα του χώρου συλλογής της σκόνης.

## Αντικατάσταση του μικροφίλτρου υγιεινής

Πότε χρειάζεται αντικατάσταση: Σε κάθε νέο πακέτο ανταλλακτικών σακουλών σκόνης

### Εικ. 31\*

- Ανοίξτε το κάλυμμα του χώρου συλλογής της σκόνης (βλέπε Εικ. 19).
- Σπρώχνοντας το μοχλό κλεισίματος προς την κατεύθυνση του βέλους, απασφαλίστε το στήριγμα του φίλτρου.
- Αφαιρέστε το μικροφίλτρο υγιεινής. Τοποθετήστε στη συσκευή νέο μικροφίλτρο υγιεινής.
- Τοποθετήστε το στήριγμα του φίλτρου στη συσκευή και ασφαλίστε το.

## Αντικατάσταση του μικροφίλτρου ενεργού άνθρακα

Εάν η συσκευή σας είναι εξοπλισμένη με ένα μικροφίλτρο ενεργού άνθρακα, πρέπει αυτό να αντικαθίσταται κάθε έξι μήνες.

### Εικ. 32\*

- Ανοίξτε το κάλυμμα του χώρου συλλογής της σκόνης (βλέπε Εικ. 19).
- Σπρώχνοντας το μοχλό κλεισίματος προς την κατεύθυνση του βέλους, απασφαλίστε το στήριγμα του φίλτρου.
- Αφαιρέστε το μικροφίλτρο ενεργού άνθρακα.
- Τοποθετήστε ένα νέο μικροφίλτρο ενεργού άνθρακα.
- Τοποθετήστε το στήριγμα του φίλτρου στη συσκευή και ασφαλίστε το.

## Αντικατάσταση του φίλτρου Hera

Εάν η συσκευή σας είναι εξοπλισμένη με ένα φίλτρο Hera, πρέπει αυτό να αντικαθίσταται κάθε χρόνο.

### Εικ. 33\*

- Ανοίξτε το κάλυμμα του χώρου συλλογής της σκόνης (βλέπε Εικ. 19).
- Σπρώχνοντας το μοχλό κλεισίματος προς την κατεύθυνση του βέλους, απασφαλίστε και αφαιρέστε από τη συσκευή το φίλτρο Hera.
- Τοποθετήστε το νέο φίλτρο Hera και ασφαλίστε το.

Μετά την απορρόφηση λεπτών σωματιδίων σκόνης, καθαρίστε το φίλτρο προστασίας του κινητήρα, ενδεχομένως αντικαταστήστε το μικροφίλτρο υγιεινής, το μικροφίλτρο ενεργού άνθρακα ή το φίλτρο HEPA.

\* ανάλογα με τον εξοπλισμό

## Φροντίδα

Πριν από κάθε καθαρισμό πρέπει πρώτα να απενεργοποιείται η ηλεκτρική σκούπα και να τραβιέται το φως από την πρίζα του ρεύματος. Η ηλεκτρική σκούπα και τα πλαστικά αξεσουάρ μπορούν να καθαριστούν με ένα υγρό καθαρισμού πλαστικών του εμπορίου.

- **Μη χρησιμοποιείτε κανένα διαβρωτικό υλικό, υγρό καθαρισμού γυαλιού ή υγρό καθαρισμού γενικής χρήσης. Μη βυθίζετε την ηλεκτρική σκούπα ποτέ στο νερό.**

Ο χώρος συλλογής της σκόνης μπορεί, όταν χρειάζεται, να αναρροφηθεί με μια δεύτερη ηλεκτρική σκούπα, ή να καθαριστεί απλά με ένα στεγνό ξεσκονόπανο ή πινέλο.

Διατηρούμε το δικαίωμα των τεχνικών αλλαγών.

tr

Bosch BSG6 serisi bir elektrikli süpürge almaya karar vermeniz bizi memnun etti.

Bu kullanım kılavuzunda çeşitli BSG6 modelleri gösterilmiştir. Bu nedenle açıklanan tüm donanım özelliklerinin ve fonksiyonların sizin modelinizde bulunmaması mümkündür.

En iyi performans elde etmek için sadece elektrikli süpürmeniz için özel olarak geliştirilmiş olan orijinal Bosch aksesuarlarını kullanmalısınız.

**Lütfen resimli sayfaları açınız!**

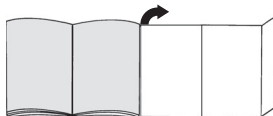

## Cihazın teknik özellikleri

- 1 Açılır-kapanır zemin ünitesi\*
- 2 Sert zemin ünitesi\*
- 3 Teleskobik boru\*
- 4 Sürgülü tuş\*
- 5 Emme borusu\*
- 6 Hortum tutamağı\*
- 7 Emme hortumu
- 8 Minder süpürme başlığı\*
- 9 Dar aralık kenar süpürme başlığı\*
- 10 Kombi ağız\*
- 11 Saklama yardımı
- 12 Elektrik bağlantı kablosu
- 13 Üfleme filtresi
- 14 Açma/kapama tuşu, elektronik emiş gücü düzenleyicisi ile \*
- 15 Filtre torbası olmadan süpürmek için toz kutusu veya alternatif
- 16 Filtre torbası\*
- 17 Motor koruma filtresi, yıkanabilir
- 18 Yerleştirme yardımı (cihazın alt tarafında)
- 19 Toz haznesi kapağı
- 20 Taşıma kolları (ön ve arka tarafta)
- 21 Üfleme kafesi
- 22 Filtre değiştirme göstergesi\*

Elektrik bağlantısı 220-240 V\*\*

Gerilim / Frekans 50 Hz\*\*

Amper 10 A\*\*

EEE Yönetmeliğine Uygundur

\*donanıma göre

\*\*Modelle göre değişiklik gösterebilir

## Ek parçalar ve özel aksesuarlar

### A Yedek filtre paketi

- Filtre Tipi G (BBZ41FG)
- En iyi performans için: Gplus (BBZ41GPLUS) içindekiler:  
4 açılır kapanır filtre (toz) torbası  
1 mikro-hijyen filtresi

### ! UYARI

Bu nedenle sadece orijinal toz torbalarımızı kullanmanızı tavsiye ederiz. Cihazınız, yüksek kaliteli toz torbaları kullanıldığı takdirde çok iyi temizleme sonuçları veren, yüksek verimliliğe sahip bir elektrik süpürgesidir. Sadece yüksek kaliteli toz torbalarının, özellikle Bosch orijinal toz torbalarının kullanılması durumunda AB Enerji Etiketinde belirtilen enerji verimlilik sınıfı, toz toplama ve toz tutma kapasitesi değerlerine ulaşılabilir. Düşük kaliteli toz torbası kullanılması durumunda (örn. kağıt torba) cihazınızın performansı ve kullanım ömrü belirgin biçimde kötü etkilenebilir. Sonuçta tam olarak uygun olmayan veya daha düşük kaliteli toz torbalarının kullanılması elektrik süpürgeinizde hasarlara neden olabilir. Böylesi hasarlar garantimiz kapsamında değildir. Daha fazla bilgi için bkz. [www.bosch-home.com/dust-bag](http://www.bosch-home.com/dust-bag). Buradan orijinal elektrik süpürgesi toz torbası da sipariş edebilirsiniz.

### B Kumaş filtre (kalıcı filtre) BBZ10TFG

Pıtraklı kapaklı tekrar kullanılabilen filtre.

### C HEPA Filtre BBZ153HFB

Üflenen havanın daha temiz olması için ek filtre. Alerjik insanlar için tavsiye edilir. Yılda bir değiştirin.

### D Mikro-Aktif Karbon Filtresi BBZ192MAF

Mikro ve aktif karbon filtresinin kombinasyonu. Uzun süre, kötü kokuları önler. Yarım senede bir değiştirilmelidir. Karbon filtresi çerçevesini mikro filtre tutucu çerçevesi ile değiştiriniz.

#### Lütfen dikkat ediniz!

"Hepa-filtre" + "Mikro-Aktif karbon filtresi" kombinasyonu mümkün değildir.

### E Sert zemin memesi BBZ123HD

Düz zeminlerin süpürülmesi (parke, fayans, terracotta,...)

## İlk kullanımdan önce

### Resim 1\*

- Tutamağı emme hortumuna takınız ve oturtunuz.

### Resim 2\*

- Aralık ünitesini ve minder ünitesini resimde gösterilen şekilde aksesuar boşluğuna itiniz.

## Çalıştırılması

### Resim 3

- Emme hortumu boğazını kapaktaki emme boşluğuna yerleştiriniz.
- Emiş hortumu çıkarılırken, iki kilit dili bastırılmalı ve hortum çekilerek dışarı çıkarılmalıdır.

### Resim 4\*

- Tutamağı emme borusuna / teleskopik boruya itiniz.
- Bağlantıyı çözmek için tutamağı hafifçe çevirerek borudan çekiniz.

### Resim 5\*

- Emme borusunu / teleskopik boruyu zemin ünitesinin boğazına takınız.
- Bağlantıyı çözmek için boruyu hafifçe çevirerek zemin ünitesinden çekiniz.

### Resim 6\*

- Emme borularını birleştiriniz, veya
- sürgülü tuşu ok yönünde iterek teleskopik boruyu çözünüz ve dilediğiniz uzunluğa ayarlayınız.

### Resim 7

- Şebeke bağlantı kablосunu fişten tutun, istediğiniz uzunluğa kadar çekin şebeke fişini takın.



### Resim 8

- Elektrikli süpürgeyi açma / kapama düğmesini ok yönünde hareket ettirerek açabilir / kapatabilirsiniz..

## Emme gücünün düzenlenmesi

### Resim 9

Emme gücünü açma / kapama tuşunu ok yönünde çevirerek ayarlayabilirsiniz. Ayar düğmesi ok yönünde döndürülerek istenilen emme gücü kademesiz olarak ayarlanacaktır.

- Düşük güç alanı =>   
Hassas cisim ve maddelerin temizlenmesi için kullanılır, örn. hassas kumaş, perde, vb.
- Orta güç alanı =>   
Az kirli yüzeylerin günlük temizliğinde.
- Yüksek güç alanı =>   
Sağlam zemin kaplamalarının, sert zeminlerin ve çok kirli zeminlerin temizlenmesi için.



## Emerek temizleme

### Resim 10

Zemin süpürme ünitesinin ayarlanması:

- Halılar ve Halı kaplamaları
- Düz zeminler



### Dikkat!

Yer fırçaları sert yüzeyin özelliklerine bağlı olarak (Örn. sert, sade akış) belirli bir aşınmaya maruz kalır. Bu nedenle fırçanın temas yüzeyi belirli aralıklarda kontrol edilmelidir. Aşınmış, keskin kenarlı fırça yüzeyleri parke veya linolyum gibi hassas sert yüzeylerde hasarlara neden olabilir. Üretici aşınmış yer fırçaları nedeniyle meydana gelen olası hasarlar için sorumluluk kabul etmez.

### Resim 11\*

- Minder ünitesini ve aralık ünitesini resimde gösterilen şekilde aksesuar boşluğundan alınız.

### Resim 12\*

Ek aksesuar ile süpürme

Üniteyi ihtiyacınıza göre emme borusuna veya tutamağa takın:

- Aralıkların ve köşelerin v.s. süpürülmesi için aralık ünitesi.
- Minderli mobilyaların, perdelerin v.s. temizlenmesi için minder ünitesi.
- Mobilya fırçası  
Pencere çerçevelerinin, dolapların, çerçevelerin v.s. temizlenmesi için
- Sert zemin ağız  
Sert zemin kaplamalarının süpürülmesi için (fayans, parke v.s.)

### Resim 13

- Aralık ünitesini ve minder ünitesini kullanımdan sonra resimde gösterilen şekilde aksesuar boşluğuna itiniz.

### Resim 14

- Kısa süpürme molalarında cihazınızın kenarındaki park yardımını kullanabilirsiniz.
- Cihazı kapattıktan sonra zemin ünitesindeki kancayı cihazın kenarındaki girintiye itiniz.

### Resim 15

- Örn. merdivenlerin süpürülmesi esnasında cihaz iki tutamaktan biri ile de taşınabilir.

## Çalışma sona erdikten sonra

### Resim 16

- Fişi çekin.
- Şebeke bağlantı kablosundan hafifçe çekin ve serbest bırakın (kablo otomatik olarak sarılacaktır).

### Resim 17

- Cihazı saklamak / nakletmek için cihazın alt tarafındaki saklama yardımını kullanabilirsiniz.
- Cihazı dış konuma alınız. Zemin ağızındaki kancayı cihazın alt tarafındaki boşluğa itiniz.

Satın almış olduğunuz bu elektrikli süpürgeyle her tür kuru kuru için hem toz haznesi, hem de filtre torbası ile süpürülebilirsiniz.

Bizim önerilerimiz:

- Toz haznesini özellikle hobi alanında, örn. testere sonrası oluşan talaşlarda v.s kullanınız.
- Filtre torbasını ise evdeki sıradan temizlik işlerinde kullanınız.

## Toz haznesi ile çalışma

- **Dikkat: Filtre değişim göstergesi sadece filtre torbası ile birlikte çalışır.**

### Resim 18

- Optimum temizlik sonuçları için güç ayar düğmesini maksimuma getiriniz.
- Sadece çok hassas malzemelerde gücü daha aza ayarlamamız önerilmektedir.

## Toz haznesinin temizlenmesi

En iyi temizlik sonucunun elde edilebilmesi için toz haznesi her temizleme işleminden sonra boşaltılmalıdır.

### Resim 19

Toz haznesi kapağı, kapak kulpu ok yönünde basılarak açılmalıdır.

### Resim 20

- Toz kutusunu cihazdan çıkartınız.

### Resim 21

- Zemin kapağının iki geçmeli kilidini ok yönünde çözünüz, kapağı dayamaya oturana kadar açınız, kutu kiri aşağı doğru boşaltacaktır.
- Zemin kapağı fazlaca kirlenmişse (kaba kir), kapak kapatılmadan önce örn. dar aralık kenar süpürme başlığı ile temizlenmelidir.  
(Bunun için filtre torbasını kesinlikle cihaza yerleştirin - bkz. resim 26)
- Zemin kapağını kapatınız ve duyulur şekilde yerine oturtunuz.

### Resim 22

- Toz kutusunu tekrar cihaza yerleştiriniz ve toz haznesi kapağını kapatınız.

- **Dikkat: Birkaç kez temizleme işlemi yaptıktan sonra, toz kabının içi çizilebilir ve bulanık beyaz, sütsü bir renk alabilir. Bu durum, elektrikli sipirgenin çalışmasını kesinlikle etkilemez, süpürge tüm fonksiyonlarını yerine getirmeye devam edecektir.**

## Toz kabının sürekli filtresinin ve mikro filtresinin temizlenmesi

### Ne zaman temizlenmelidir:

- Her arızalı çalışmadan, tıkanmanın giderilmesinden sonra.
- En az altı ayda bir.

### Resim 23

- Kutunun arka tarafındaki kilit kulağını içeri bastırınız ve mikro-filtreyi kutudan çıkartınız.
- Daimi filtreyi kutunun zemin plakasından alınız.

### Resim 24

- Mikro-filtre ve daimi filtreyi yıkayınız. Filtreyi en az 24 saat kurumaya bırakınız.
- Daimi filtreyi yıkadıktan sonra zemin plakasına yerleştiriniz. Mikro-filtreyi kutunun üzerine yerleştiriniz ve ok yönünde kapatınız. Kilitleme kulağını duylur şekilde yerine oturtunuz.

## Arızalı çalışma

Toz haznesindeki bir tıkanmanın giderilmesi.

### Resim 25

- Kutunun boşaltılması (bkz. resim 21)
- Tıkanmayı giderin, örn. bir tornavida ile, ve vurarak veya süpürerek temizleyin. (Süpürme için filtre torbasını kesinlikle cihaza yerleştirin - bkz. resim 26)
- Zemin kapağını kapatınız ve duylur şekilde yerine oturtunuz.

■ **Dikkat: Her arızanın ardından mikro filtre ve sürekli filtre temizlenmelidir (bkz. resim 23 ve 24).**

## Filtre torbası ile çalışma

Gerektiğinde toz haznesi yerine bir filtre torbası kullanabilirsiniz.

### Resim 26

- Toz haznesi kapağını açınız.
- Toz haznesini alın ve filtre torbasını yerleştirin.
- Cihaz kapağını kapatın.

Satın almış olduğunuz cihaz çok güçlü olup, yüksek emiş performansına sahiptir.

Bu nedenle maks. güç ayarını sadece çok kirli kısa tüylü halı zeminlerde veya sert zeminlerde kullanmanız tavsiye edilmektedir.

Emme gücü düzenleyicisine basarak (bkz. resim 9) dilediğiniz emme gücünü kademesiz olarak ayarlayabilirsiniz.

- Düşük güç alanı: Hassas cisim ve maddelerin temizlenmesi için kullanılır; örn. tüller.
- Orta güç aralığı: Az kirli yüzeylerin günlük temizliğinde.
- Yüksek güç alanı: Sağlam zemin kaplamalarının, sert zeminlerin ve çok kirli zeminlerin temizlenmesi için.

## Filtre torbasının değiştirilmesi

### Resim 27\*

- Zeminden kaldırılmış zemin ünitesinde ve en yüksek emme performansı ayarında kapaktaki filtre değişim göstergesi tamamıyla sarıysa, filtre torbası dolmamışsa da değiştirilmelidir. Böyle bir durumda filtredeki kirin türü değişimi gerekli kılmaktadır. Aksi takdirde filtre değiştirme göstergesinin devreye girmesine yol açacağından, emme ünitesi, emme borusu ve emme hortumu tıkalı olmamalıdır.

### Resim 28

- Kapağı kilit kolunu ok yönüne iterek açınız.

### Resim 29

- a) Filtre torbasını, kapama kulağını çekerek kapatınız ve çıkartınız.
- b) Yeni filtre torbasını dayamaya kadar braketle itiniz. ■ Dikkat: Kapak ancak filtre torbası yerleştirildiğinde ● kapanacaktır.

## Motor koruma filtresinin temizlenmesi

Motor koruma filtresi düzenli aralıklarla vurularak ve/veya yakanarak temizlenmelidir!

### Resim 30

- Toz haznesi kapağını açınız (bkz. resim 19).
- Motor koruma filtresini ok yönünde çekiniz.
- Motor koruma filtresini vurarak temizleyiniz.
- Kirlenme yoğunsa motor koruma filtresi yıkanmalıdır. Ardından filtreyi en az 24 saat kurumaya bırakınız.
- Temizleme işleminden sonra motor koruma filtresini cihaza yerleştiriniz ve toz haznesi kapağını kapatınız.

## Mikro hijyen filtresinin değiştirilmesi

Ne zaman değiştirileceği: Her yeni filtre değiştirme paketi açılmasında

### Resim 31\*

- Toz haznesi kapağını açınız (bkz. resim 19).
- Kapama koluna ok yönünde basarak filtre tutamağını çözünüz.
- Mikro hijyen filtresini alınız. Yeni mikro hijyen filtresini cihaza yerleştiriniz.
- Filtre braketini cihaza yerleştiriniz ve yerine oturtunuz.

## Mikro-aktif karbon filtresinin değiştirilmesi

Cihazını mikro-aktif karbon filtresi ile donatılmışsa filtre altı ayda bir değiştirilmelidir.

### Resim 32\*

- Toz haznesi kapağını açınız (bkz. resim 19).
- Kapama koluna ok yönünde basarak filtre tutamağını çözünüz.
- Mikro-aktif karbon filtresini alınız.
- Yeni mikro-aktif karbon filtresini yerleştiriniz.
- Filtre braketini cihaza yerleştiriniz ve yerine oturtunuz.

\* cihaz donanımına bağlıdır

## Hepa filtrenin\* deęiştirilmesi

Cihazınızın bir Hepa filtre ile donatılmıřsa, bu filtre senede bir kez deęiştirilmelidir.

### Resim 33\*

- Toz haznesi kapaęını açınız (bkz. resim 19).
- Kapama koluna ok yönünde basarak Hepa-filtresini çözünüz ve cihazdan çıkartınız.
- Yeni Hepa-filtresini yerleřtiriniz ve yerine oturtunuz.

Ufak toz partiküllerinin süpürülmesinden sonra motor koruma filtresini temizleyiniz, gerekirse mikro hijyen filtresini, mikro-aktif karbon filtresini veya HEPA-filtresini deęiřtiriniz.

## Bakım

Elektrikli süpürgeyi temizlemeden önce kapatınız ve řebeke fiřini çekiniz. Elektrikli süpürgecinin ve plastik aksesuar parçalarının bakımı, sıradan plastik temizleyicisi ile yapılabilir.

- **Yıpratıcı madde, cam temizleyicisi veya çok amaçlı temizleyici kullanmayınız. Elektrikli süpürge kesinlikle suya sokulmamalıdır.**

Toz bölmesi gerektięinde ikinci bir elektrikli süpürge ile süpürülebilir, veya kuru bir toz bezi / toz fırçası ile temizlenebilir.

Teknik deęiřiklikler olabilir.

## pl

Jest nam bardzo mięo, że zdecydowali się Państwo na zakup odkurzacza marki Bosch serii BSG6. W niniejszej instrukcji obsługi przedstawione zostały różne modele BSG6. W związku z tym istnieje możliwość, że nie wszystkie opisane elementy wyposażenia oraz funkcje dotyczą Państwa modelu. Zaleca się stosowanie oryginalnego wyposażenia dodatkowego marki Bosch, które zaprojektowano specjalnie z myślą o Państwa odkurzaczu, aby uzyskać możliwie najlepszy rezultat odkurzania.

Proszę rozłożyć strony z ilustracjami!

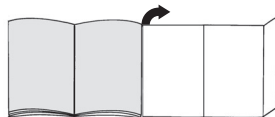

## Opis urządzenia

- 1 Przełączana ssawka do podłóg\*
- 2 Specjalna ssawka do podłóg twardych\*
- 3 Rura teleskopowa\*
- 4 Przycisk przesuwny\*
- 5 Rura ssąca\*
- 6 Uchwyt węża\*
- 7 Waę ssący
- 8 Ssawka do tapicerki\*
- 9 Ssawka do szczelin\*
- 10 Ssawka kombi\*
- 11 Zaczep
- 12 Przewód zasilający
- 13 Filtr wylotu powietrza
- 14 Przycisk włączania / wyłączania z elektronicznym regulatorem siły ssania\*
- 15 Pojemnik na pył do odkurzania bez worka filtrującego *lub alternatywnie*
- 16 Worek filtrujący\*
- 17 Filtr zabezpieczający silnik, nadający się do prania
- 18 Zaczep rury ssącej (znajdujący się na spodzie urządzenia)
- 19 Pokrywa komory pyłowej
- 20 Uchwyty (z przodu i z tyłu)
- 21 Kratka wylotu powietrza
- 22 Wskaźnik wymiany filtra\*

## Części zamienne i wyposażenie specjalne

### A Pakiet worków wymiennych

- Typ filtra G (BBZ41FG)
  - Dla najwyższej wydajności: Gplus (BBZ41GPLUS)
- Zawartość:  
4 worki filtrujące z zamknięciem  
1 mikrofiltr higieniczny

\* w zależności od wyposażenia

## ! WSKAZÓWKA

- Zalecamy stosowanie wyłącznie oryginalnych worków na pył.

Urządzenie jest niezwykle skutecznym odkurzaczem, który uzyskuje bardzo dobre rezultaty czyszczenia w połączeniu z wysokiej jakości workami na pył. Tylko używanie wysokiej jakości worków na pył, szczególnie oryginalnych worków marki Bosch, gwarantuje uzyskanie podanych w etykiecie energetycznej UE wartości dotyczących klasy efektywności, skuteczności odkurzania oraz reemisji kurzu.

Stosowanie worków na pył niższej jakości (np. worków papierowych) może poza tym znacząco skrócić okres użytkowania i obniżyć wydajność urządzenia. Niedopasowane lub niższej jakości worki na pył mogą również stać się przyczyną uszkodzenia odkurzacza. Takie uszkodzenia nie są objęte naszą gwarancją.

Szczegółowe informacje dostępne są pod adresem [www.bosch-home.com/dust-bag](http://www.bosch-home.com/dust-bag). Można tam również zamówić nasze oryginalne worki do odkurzaczy.

### B Filtr tekstylny (filtr trwały) BBZ10TFG

Worek wielokrotnego użytku z zamknięciem rzepowym.

### C Filtr HEPA BBZ153HFB

Dodatkowy filtr do czyszczenia powietrza wylotowego. Zalecany dla alergików. Wymieniać co roku.

### D Mikrofiltr z węglem aktywnym BBZ192MAF

Połączenie mikrofiltra i filtra z węgla aktywnego. Zapobiega przez długi okres czasu emisji nieprzyjemnych zapachów. Wymieniać co pół roku. Wymienić ramę filtra węglowego na ramę mocującą mikrofiltr.

#### Należy przestrzegać następujących zaleceń!

Nie jest możliwe połączenie filtra Hepa i Mikrofiltr z węglem aktywnym.

### E Specjalna ssawka do podłóg twardech BBZ123HD

Do odkurzania gładkich podłóg (parkiet, płytki ceramiczne, terakota,...)

## Przed pierwszym użyciem

#### Rysunek 1\*

- Wsunąć i zatrzaskać uchwyt na węzu ssącym.

#### Rysunek 2\*

- Wsunąć ssawkę do szczeliny i ssawkę do tapicerki do schowka na akcesoria, w sposób przedstawiony na rysunku.

## Uruchomienie

#### Rysunek 3

- Zatrzasnąć króciec węza ssącego w otworze ssącym w pokrywie.
- Przy usuwaniu węza ssącego wcisnąć oba noski wzbijające i wyciągnąć węz.

#### Rysunek 4\*

- Wsunąć uchwyt w rurę ssącą / teleskopową.
- W celu rozłączenia nieco przekręcić uchwyt i wyciągnąć z rury.

#### Rysunek 5\*

- Wsunąć rurę ssącą / teleskopową w króciec ssawki do podłóg.
- W celu rozłączenia nieco przekręcić rurę i wyciągnąć z ssawki do podłóg.

#### Rysunek 6\*

- Zsunąć rury ssące ze sobą, lub
- Poprzez przesunięcie przycisku przesuwnego w kierunku wskazywanym przez strzałkę odblokować rurę teleskopową i ustawić na wymaganą długość.

#### Rysunek 7

- Uchwycić wtyczkę przewodu zasilającego, wyciągnąć na odpowiednią długość i wsunąć wtyczkę w gniazdo.

#### Rysunek 8

- Włączyć / wyłączyć odkurzacz poprzez naciśnięcie włącznika / wyłącznika w kierunku wskazywanym przez strzałkę.

## Regulacja siły ssania

#### Rysunek 9

Regulacja siły ssania poprzez przekręcanie przycisku włączania/ wyłączania w kierunku wskazywanym przez strzałkę.

Poprzez obracanie pokrętki regulacyjnego zgodnie z kierunkiem strzałki można bezstopniowo ustawić żadaną siłę ssania.

- Niski stopień mocy  =>

Do odkurzania delikatnych materiałów, np. tapicerki, zasłon itp.

- Średni stopień mocy  =>

Do codziennego odkurzania w przypadku małego zanieczyszczenia.

- Wysoki stopień mocy  =>

Do odkurzania wytrzymałych wykładzin podłogowych, twardech podłóg oraz przy dużym zanieczyszczeniu.

## Odkurzanie

#### Rysunek 10

Ustawianie ssawki do podłóg:

- Dywany i wykładziny dywanowe  =>

- gładkie podłogi  =>

## Uwaga!

W zależności od właściwości podłogi (np. szorstkie, rustykalne podłogi) szczotki do podłóg ulegają zniszczeniu. Dlatego należy w regularnych odstępach czasu sprawdzać spód szczotki. Zużyte, o ostrych kantach spody szczotki mogą uszkodzić delikatną podłogę, jak parkiet czy linoleum. Producent nie ponosi odpowiedzialności za ewentualne szkody powstałe w wyniku używania zużytych szczotek do podłóg.

### Rysunek 11\*

■ Wyjąć ssawkę do tapicerki i ssawkę szczelin ze schowka na akcesoria, w sposób przedstawiony na rysunku.

### Rysunek 12\*

Odkurzanie z zastosowaniem wyposażenia dodatkowego

W zależności od potrzeby nasadzić ssawkę na rurę ssącą lub uchwyt:

- SSawka do szczelin do odkurzania szczelin i narożników, itp.
- SSawka do obić do odkurzania mebli tapicerskich, zasłon itp.
- Pędzel do odkurzania mebli  
Do czyszczenia ram okiennych, szaf, profili itp.
- Specjalna ssawka do podłóg twardych  
Do odkurzania twardych wykładzin podłogowych (płytek ceramicznych, parkietu itp.)

### Rysunek 13

■ Po użyciu wsunąć ssawkę do szczelin i ssawkę do tapicerki do schowka na akcesoria, w sposób przedstawiony na rysunku.

### Rysunek 14

- W przypadku krótkich przerw w odkurzaniu można skorzystać z zaczepu znajdującego się z boku urządzenia.
- Po wyłączeniu urządzenia wsunąć hak ssawki do podłóg w wycięcie z boku urządzenia.

### Rysunek 15

■ Przy odkurzaniu np. schodów, urządzenie można transportować również za pomocą jednego z dwóch uchwytów.

## Po pracy

### Rysunek 15

- Wyciągnąć wtyczkę przewodu zasilającego.
- Krótko pociągnąć i puścić przewód zasilający (przewód zostanie automatycznie zwinięty).

### Rysunek 17

- Do odstawiania / transportowania urządzenia można korzystać z zaczepu rury ssącej znajdującego się na spodzie urządzenia.
- Ustawić urządzenie pionowo. Wsunąć hak przy ssawce do podłóg we wgłębienie na spodzie urządzenia.

Nabyty przez Państwa odkurzacz umożliwia zasysanie z powierzchni podłogi wszelkiego rodzaju zanieczyszczeń suchych, zarówno przy zastosowaniu pojemnika na pył, jak i worka filtrującego.

Zalecane jest stosowanie

- pojemnika na pył zwłaszcza przy majsterkowaniu, np. do usuwania wiórów z cięcia piła, itp.
- worka filtrującego przede wszystkim do zwykłego czyszczenia w gospodarstwie domowym.

## Praca z pojemnikiem na pył typu

■ **Uwaga: Wskaźnik wymiany filtra działa tylko w połączeniu z workiem filtrującym.**

### Rysunek 18

- W celu uzyskania optymalnych wyników odkurzania należy ustawić regulator mocy na pozycję maksymalną.
- Tylko w przypadku odkurzania bardzo delikatnych materiałów zalecane jest zmniejszenie mocy ssania.

## Opróżnianie pojemnika na pył

W celu osiągnięcia optymalnego wyniku odkurzania, pojemnik na pył należy opróżnić za każdym odkurzaniem.

### Rysunek 19

■ Otworzyć pokrywę komory pyłowej poprzez naciśnięcie dźwigni zamykającej w kierunku wskazanym przez strzałkę.

### Rysunek 20

■ Wyjąć pojemnik na pył z urządzenia.

### Rysunek 21

- Oba zatrzaski klapy dennej zwolnić w kierunku wskazywanym przez strzałkę, otworzyć klapę do oporu, opróżnić pojemnik z zanieczyszczeń.
- W przypadku dużego zanieczyszczenia klapy dennej (duży brud), przed zamknięciem należy ją oczyścić, np. przez odkurzenie ssawką do szczelin.  
(W tym celu do urządzenia należy koniecznie włożyć worek filtrujący - patrz rysunek 26)
- Zamknąć klapę denną i zatrzaskując w słyszalny sposób.

### Rysunek 22

Ponownie włożyć pojemnik na pył do urządzenia i zamknąć pokrywę komory pyłowej.

■ **Uwaga: Po wielokrotnym odkurzaniu wnętrza pojemnika na pył może ulec porysowaniu i zmatowieniu. Jednakże nie wywiera to w żadnym wypadku wpływu na funkcjonowanie odkurzacza, tzn. jest on w dalszym ciągu sprawny.**

## Czyszczenie filtra trwałego i mikrofiltra pojemnika na pył

Kiedy trzeba przeprowadzać czyszczenie:

- Po każdym zakłóceniu funkcjonowania, tzn. po każdym usunięciu zatkania.
- Najpóźniej co pół roku.

### Rysunek 23

- Wcisnąć nakładkę zamykającą znajdującą się z tyłu pojemnika do wewnątrz i wyjąć mikrofiltr ze zbiornika.
- Wyjąć filtr trwały z dna pojemnika.

### Rysunek 24

- Wymyć mikrofiltr i filtr trwały.  
Następnie filtr należy pozostawić do wyschnięcia na co najmniej 24 godziny.
- Po oczyszczeniu włożyć filtr trwały w dno pojemnika.  
Nałożyć mikrofiltr na pojemnik i zamknąć w kierunku wskazywanym przez strzałkę. Zatrzasknąć nakładkę zamykającą w słyszalny sposób.

## Zakłócenia funkcjonowania

Usuwanie zatkania pojemnika na pył.

### Rysunek 25

- Opróżnić pojemnik (patrz rysunek 21)
- Poluzować zatkanie np. za pomocą śrubokręta i wytrzeć lub odesać drugim odkurzaczem.

(W celu odesania zatkania do urządzenia należy koniecznie włożyć worek filtrujący - patrz rysunek 26)

- Zamknąć klapę denną i zatrzasknąć w słyszalny sposób.

Uwaga: Po każdym zakłóceniu funkcjonowania mikrofiltr i filtr trwały muszą zostać oczyszczone (patrz rysunek 23 oraz 24).

## Praca z wykorzystaniem worka filtrującego

W razie potrzeby zamiast pojemnik na pył można również użyć worka filtrującego.

### Rysunek 26

- Otworzyć pokrywę komory pyłowej.
- Wyjąć pojemnik na pył i włożyć worek filtrujący.
- Zamknąć pokrywę urządzenia.

Nabyli Państwo urządzenie charakteryzujące się dużą mocą i siłą ssania.

Z tego względu ustawianie maksymalnej mocy zalecane jest wyłącznie do czyszczenia bardzo zanieczyszczonych wykładzin podłogowych o niskim włosiu lub twardych podłóży.

Regulator siły ssania (patrz rysunek 9) umożliwi bezstopniowe ustawianie wymaganej siły ssania.

- Niski zakres mocy:  
Do odkurzania delikatnych materiałów, np. firan.
- Średni zakres mocy:  
Do codziennego czyszczenia przy małym zanieczyszczeniu.
- Duży zakres mocy:  
Do czyszczenia wytrzymałych wykładzin podłogowych, twardych podłóży oraz przy dużym zanieczyszczeniu.

## Wymiana worka filtrującego

### Rysunek 27\*

- Jeśli przy ssawce uniesionej z powierzchni podłogi i najwyższej mocy ssania wskaźnik wymiany filtra w pokrywie jest całkowicie wypełniony na żółto, trzeba wymienić worek filtrujący, również wtedy, gdy nie jest on jeszcze całkowicie wypełniony. W tym przypadku konieczność wymiany powoduje rodzaj wypełnienia. Ssawka, rura ssąca i wąż ssący nie mogą być przy tym zatkane, ponieważ to również powoduje uruchomienie wskaźnika wymiany filtra.

### Rysunek 28

- Otworzyć pokrywę poprzez naciśnięcie dźwigni zamykającej w kierunku wskazanym przez strzałkę.

### Rysunek 29

- a) Zamknąć worek filtrujący poprzez pociągnięcie za nakładkę zamykającą i wyjąć go.
- b) Wsunąć nowy worek filtrujący w uchwyt do oporu.

Uwaga: Pokrywę można zamknąć tylko przy włożonym worku filtrującym.

## Czyszczenie filtra zabezpieczającego silnik

Filtr zabezpieczający silnik należy czyścić w regularnych odstępach czasu poprzez wytrzepanie względnie wymycie!

### Rysunek 30

- Otworzyć pokrywę komory pyłowej (patrz rysunek 19).
- Wyciągnąć filtr zabezpieczający silnik w kierunku wskazywanym przez strzałkę.
- Oczyszczyć filtr zabezpieczający silnik poprzez wytrzepanie.
- W przypadku dużego zanieczyszczenia filtr zabezpieczający silnik należy wymyć.  
Następnie pozostawić filtr do wyschnięcia na co najmniej 24 godziny.
- Po czyszczeniu, wsunąć filtr zabezpieczający silnik w urządzenie i zamknąć pokrywę komory pyłowej.

## Wymiana mikrofiltra higienicznego\*

Kiedy wymienić: Przy każdym nowym opakowaniu filtrów wymiennych

### Rysunek 31\*

- Otworzyć pokrywę komory pyłowej (patrz rysunek 19).
- Odblokować uchwyt filtra poprzez naciśnięcie dźwigni zamykającej w kierunku wskazywanym przez strzałkę.
- Wyjąć mikrofiltr. Włożyć nowy mikrofiltr w urządzenie.
- Wsunąć uchwyt filtra w urządzenie i zatrzasknąć.

## Wymiana mikrofiltra z węglem aktywnym

Jeśli urządzenie wyposażone jest w mikrofiltr z węglem aktywnym, należy wymienić go co pół roku.

### Rysunek 32\*

- Otworzyć pokrywę komory pyłowej (patrz rysunek 19).
- Odblokować uchwyt filtra poprzez naciśnięcie dźwigni zamykającej w kierunku wskazywanym przez strzałkę.
- Wyjąć mikrofiltr z węglem aktywnym.
- Włożyć nowy mikrofiltr z węglem aktywnym.
- Wsunąć uchwyt filtra w urządzenie i zatrzasknąć.

\* w zależności od wyposażenia

## Wymiana filtra Hepa

Jeżeli urządzenie wyposażone jest w filtr Hepa, trzeba wymienić go raz do roku.

### Rysunek 33\*

- Otworzyć pokrywę komory pyłowej (patrz rysunek 19).
- Poprzez naciśnięcie dźwigni zamykającej w kierunku wskazywanym przez strzałkę odblokować filtr Hepa i wyjąć go z urządzenia.
- Włożyć nowy filtr Hepa i zablokować.

Po zassaniu drobnych cząstek pyłu, należy oczyścić filtr zabezpieczający silnik, ewentualnie wymienić mikrofiltr, mikrofiltr z węglem aktywnym lub filtr HEPA.

## Konserwacja

Przed każdym czyszczeniem odkurzacza trzeba go wyłączyć i wyciągnąć wtyczkę z gniazda zasilającego. Odkurzacze i elementy wyposażenia z tworzywa sztucznego mogą być czyszczone dostępnymi na rynku środkami do czyszczenia tworzyw sztucznych.

- **Nie wolno stosować żadnych środków szorujących, do czyszczenia szkła lub uniwersalnych środków czyszczących. W żadnym wypadku odkurzacza nie wolno zanurzać w wodzie.**

Komorę pyłową można w razie potrzeby oczyścić za pomocą drugiego odkurzacza lub po prostu suchą ścierką / pędzlem.

Zastrzeżenie: wprowadzanie zmian technicznych.

## hu

Köszönjük, hogy a Bosch BSG6 sorozat porszívóját választotta.

Ebben a használati utasításban különböző BSG6-os modellek leírását találja. Emiatt lehetséges, hogy nem minden tartozék és funkció egyezik meg az Ön által vásárolt modell tartozékaival és funkcióival.

Csak eredeti Bosch tartozékokat használjon, melyeket speciálisan az Ön porszívójához fejlesztettünk ki, azért hogy a legjobb porszívási eredményt érhesse el.

Kérjük, hogy hajtsa ki a képes oldalát.

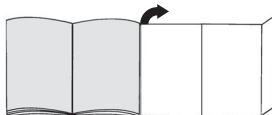

## Készülék-leírás

- 1 átkapcsolható padlószívófej\*
- 2 kemény padlóhoz való szívófej\*
- 3 teleszkópcső\*
- 4 tologomb\*
- 5 szívócső\*
- 6 porszívócső fogantyú\*
- 7 szívótömlő
- 8 kárpit-szívófej\*
- 9 réstisztító fej\*
- 10 kombi-szívófej\*
- 11 leállító segédeszköz
- 12 hálózati csatlakozókábel
- 13 Kifűvőszűrő
- 14 be-/kikapcsoló gomb elektronikus szívóerő-szabályozóval\*
- 15 portartály szűrőzacskó nélküli porszívózáshoz vagy választhatóan
- 16 szűrőzacskó\*
- 17 Motorvédő-szűrő, mosható
- 18 porszívócső tartó (a készülék alsó oldalán)
- 19 porkamra fedele
- 20 tartófogantyú (az elülső és a hátlapnál)
- 21 kifűvőrács
- 22 szűrőcsere-kijelző\*

## Pótalkatrészek és megvásárolható tartozékok

### A Cserélhető szűrőcsomag

- Szűrő típusa: G (BBZ41FG)
- A kiváló teljesítmény érdekében: Gplus (BBZ41GPLUS)

Tartalom:

- 4 zárható porzsák
- 1 Mikro-higiéniaszűrő

\* kivitelől függően



## ! FONTOS

Javasoljuk, hogy kizárólag eredeti porzsákat használjon.

Készüléke egy kiváló hatékonyságú porszívó, amellyel jó minőségű porzsák használata mellett nagyon jó tisztítási eredmény érhető el. Csak kiváló minőségű porzsákok, különösen Bosch eredeti porzsákok használatával garantált az EU-energiacímkén megadott energiahatékonysági osztály, porfelszívás és porviszatarthatás.

Ezenfelül rosszabb minőségű porzsákok (pl. papírzsák) használata a készülék élettartamát és teljesítményét is hátrányosan befolyásolhatja. Nem megfelelő méretű vagy rosszabb minőségű porzsákok használata károsíthatja a porszívót. Az ilyen típusú károkra a garancia nem vonatkozik.

További információt az alábbi weboldalon talál: [www.bosch-home.com/dust-bag](http://www.bosch-home.com/dust-bag). Itt megrendelhető az eredeti porzsák is.

### B textilszűrő (tartós szűrő) BBZ10TFG

Újra felhasználható szűrő tépőzárral.

### C HEPA-szűrő BBZ153HFB

Kiegészítő szűrő a tisztább kifűjt levegő érdekében. Allergiásoknak ajánlott. Évente cserélendő.

### D mikro aktívzemes szűrő BBZ192MAF

A mikro és az aktívzemes szűrő kombinációja. Hosszú időn át csökkenti a zavaró szagokat. Félévente cserélendő. Az aktívzemes szűrő keretét cserélje ki a mikroszűrő keretével.

#### Kérjük, hogy ügyeljen az alábbiakra:

A Hepa-szűrő + az mikro aktívzemes szűrő kombinációja nem lehetséges.

### E kemény padló-szívófej BBZ123HD

Sima padlók porszívózásához (parketta, csempék, terrakotta stb.)

## Az első használat előtt elvégzendő tennivalók

### Ábra 1\*

■ Húzza rá a fogantyút a szivótömlőre, és kattintsa be.

### Ábra 2\*

■ A fugaszívófejet és a kárpit-szívófejet tolja vissza a tartozékok rekeszébe az ábrán látható módon.

## Üzembe helyezés

### Ábra 3

- A szivótömlő csomokot akassza be a fedélen található szivónyílásba.
- A szivótömlő kivételéhez nyomja össze a két rögzítő pecket, és húzza ki a tömlőt.

### Ábra 4\*

- Tolja a fogantyút a szivó- / teleszkópcsőre.
- A csatlakozás kioldásához kissé fordítsa el a kézi fogantyút, és húzza ki a csőből.

### Ábra 5\*

- A szivó- / teleszkópcsővet illeszse a padlókefe csomkjába.
- A csatlakozás kioldásához kissé fordítsa el a csövet, és húzza ki a padlószívófejből.

### Ábra 6\*

- Illeszse össze a szivócsöveket, vagy
- A tologombnak a nyíl irányába való eltolásával oldja a reteszelését, és állítsa be a kívánt hosszúságot.

### Ábra 7

- A hálózati csatlakozókábelt a dugónál fogva húzza a kívánt hosszúságra, majd dugja be az aljzatba.

### Ábra 8



- Kapcsolja be, illetve ki a porszívót a be-/ kikapcsoló gombnak a nyíl irányába történő nyomásával.

## Szívóerő szabályozása

### Ábra 9



A szívóerő beállítása a be-/ kikapcsoló gomb nyíl irányába történő elfordításával történhet.

A szabályozógomb a nyíl irányába való elforgatásával fokozatmentesen beállítható a kívánt szívóerő.

- Alacsony teljesítménytartomány =>   
Kényes anyagok, pl. kényes kárpitok, függönyök stb. porszívózásához.
- Közepes teljesítménytartomány =>   
Enyhe szennyeződések napi tisztításához.
- Nagy teljesítménytartomány =>   
Robusztus padlóborítások, kemény padló és erős szennyezettség esetén.

## Porszívózás

### Ábra 10

- A padlószívófej beállítása:
  - Szőnyegek és szőnyegpadlók => 
  - Sima padlók => 

### Figyelem!

A padlószívófejen bizonyos mértékű kopás jelentkezik, ha kemény padlófelületek (pl. durva, rusztikus csempe) tisztításához használja. Ezért fontos, hogy a szívófejet rendszeres időközönként ellenőrizze. Ha a szívófej alja kopott, ill. szélei élesség váltak, könnyen megkarcolja a kényes kemény padlófelületeket, mint parketta vagy linóleum. A gyártó nem vállal felelősséget olyan károkért, amelyeket a kopott szívófej okoz.

## Ábra 12\*

Szívás kiegészítő tartozékkal  
Dugja fel a használni kívánt szívófejet a szívócsőre vagy a kézi fogantyúra:

- a) a fugaszívófejet a fugák, sarkok stb. tisztításához
- b) a kárpit-szívófejet a kárpitozott bútorok, függönyök és hasonlóak porszívózásához használja.
- c) Bútorecset  
Ablakkeretek, szekrények, profilok, stb. tisztításához.
- d) Kemény padlóhoz való szívófej  
Kemény padlóborítások porszívózásához (csempék, parketta stb.)

## Ábra 13

- Használat után a fugaszívófejet és a kárpit-szívófejet tolja vissza a tartozékok rekeszébe az ábrán látható módon.

## Ábra 14

- Rövid porszívózási szüneteknél használhatja a készülék oldalán található leállító segédeszközt.
- A készülék kikapcsolása után a padlószívófej horgát tolja be a készülék oldalán található nyílásba.

## Ábra 15

- Porszívózásnál, pl. a lépcsőkön, a készüléket a fogantyúk egyikével szállíthatja.

## A munka után

### Ábra 16

- Húzza ki a hálózati csatlakozódugót.
- Kicsit húzza meg a hálózati csatlakozókábelt, majd engedje vissza (a kábel automatikusan feltekeredik).

### Ábra 17

- A készülék leállításához / szállításához használhatja a készülék alján lévő porszívócső-tartót.
- Állítsa fel a készüléket. Tolja a padló-szívófejnél lévő horgot a készülék alján található nyílásba.

Ön olyan kerek porszívót vásárolt, amely a száraz szennyeződések minden fajtáját fel tudja szívni akár a portartállyal, akár szűrőzacskóval.

A portartály használatát az alábbiak szerint javasoljuk:

- főként a ház körüli munkáknál, pl. fűrészforgács stb. eltávolításához
- a szűrőzacskót a hagyományos háztartási porszívózáshoz.

## Munkavégzés a portartállyal

- **Figyelem: A szűrőcsere-kijelző csak a szűrőzacskóval kapcsolatban működik.**

### Ábra 18

- Az optimális szívási eredmény érdekében állítsa a teljesítményszabályozót a maximális állásba. Csak különösen kényes anyagok esetén ajánlott a teljesítmény csökkentése.

## A portartály kiürítése

Az optimális szívási teljesítmény eléréséhez a portartályt minden használat után ki kell üríteni.

### Ábra 19

- Nyissa ki a porkamra fedelét úgy, hogy a zárókart a nyíl irányába tolja.

### Ábra 20

- Vegye ki a portartályt a készülékből.

### Ábra 21

- Nyissa ki az alsó fedél mindkét csapózárát nyílirányba, a billenő fedelet nyissa ki az útköző kattanasáig, a tartály kiüríti a szennyeződést lefelé.  
Az alsó fedelet erős elszennyeződése esetén (durva szennyeződés) lezárás előtt tisztítsa meg, pl. a réstisztító fejjel porszívózza le.  
**(Ehhez feltétlenül helyezze be a szűrőzacskót a készülékbe - lásd: 26. ábra)**
- Az alsó fedelet zárja le, és hallhatóan kattintsa be.

### Ábra 22

- A portartályt helyezze ismét vissza a készülékbe, és zárja le a porkamra fedelét.

- **Figyelem: Többszöri porszívózás után a portartály belül felkarcolódik és tejszerűvé válik. Ennek semmilyen hatása a nincs a porszívó működésére, vagyis az továbbra is működőképes.**

## A portartály tartós és mikroszűrőjének tisztítása

### Mikor kell megtisztítani?

- Minden zavar után, vagyis minden eltömődés elhárítása után.
- Legkésőbb félévente.

### Ábra 23

- A zárókapcsot a tartály hátlapján nyomja befelé, és a mikroszűrőt vegye le a tartályról.
- A tartós szűrőt vegye ki a tartály fenéklapjából.

### Ábra 24

- Mossa ki a mikro- és tartós szűrőt.  
A szűrőt a mosás után legalább 24 óráig hagyja száradni.
- A tisztítás után helyezze a tartós szűrőt a fenéklapba.  
Helyezze a mikroszűrőt a tartályra, és zárja le a nyíl irányába. A zárókapcsot kattintsa be hallhatóan.

## Üzemzavar

A portartály eltömődésének megszüntetése.

### Ábra 25

- Ūrtse ki a tartályt (lásd 21. ábra)
- Szüntesse meg pl. egy csavarhúzó segítségével az eltömődést, és odaütötéssel vagy kiszívással távolítsa el a szennyeződést.  
**(A kiporszívózáshoz feltétlenül helyezze be a szűrőzacskót készülékbe - lásd 26. ábra)**
- Az alsó fedelet zárja le, és hallhatóan kattintsa be.

- **Figyelem: A mikro- és tartós szűrőt minden üzemzavar után ki kell tisztítani (lásd a 23 és 24 ábrát).**

## Munkavégzés a szűrőzacskóval

Szükség esetén a portartályba a szűrőzacskót is be lehet helyezni.

### Ábra 26

- Nyissa ki a porkamra fedelét.
- Vegye ki a portartályt, és helyezze bele a szűrőzacskót.
- Zárja le a készülék fedőlapját.

Őn egy nagy teljesítőképességű és nagy szívóerejű készüléket vásárolt.

A maximális teljesítmény-beállítást ezért csak az erősen szennyezett, alacsony szálú szőnyegpadlóknál és kemény padlóknál használja.

A szivőerő-szabályzó (lásd a 9. ábrát) működtetésével a szivőerő fokozatmentesen szabályozható.

- Alacsony teljesítmény (szivőerő):  
Kényes anyagok, pl. függönyök porszívózásához.
- Közepes teljesítmény (szivőerő):  
Enyhé szennyeződések napi tisztításához.
- Magas teljesítmény (szivőerő):  
Robusztus padlóborítások, kemény padló és erős szennyezettség esetén.

### A szűrőzacskó cseréje

#### Ábra 27\*

- Ha padlóról felemelt padlószívófejnél és legmagasabb szívóteljesítmény-beállításnál a fedélen lévő szűrőcsere-kijelző teljesen sárgát mutat, akkor a szűrőbetétet ki kell cserélni még akkor is, ha az még nem lenne tele. Ebben az esetben a beszívott tartalom jellege teszi a cserét szükségessé. A szívófejnek, a szívócsőnek és a szívótömlőnek ilyenkor nem szabad eltömődve lennie, mert ezek eltömődése is kiváltja a szűrőcsere-jelzést.

#### Ábra 28

- Nyissa fel a fedelet a zárókar nyíl irányába történő tolásával.

#### Ábra 29

- a) Zárja le a szűrőzacskót a zárókapocs húzásával, és vegye ki.
  - b) Az új szűrőzacskót ütközésig tolja be a tartóba.
- Figyelem: a fedőlap csak behelyezett porzacskóval zárható le.

### A motorvédő szűrő megtisztítása

A motorvédő szűrőt rendszeres időközönként ütögetéssel meg kell tisztítani illetve ki kell mosni!

#### Ábra 30

- Nyissa ki a porkamra fedelét (lásd 19. ábra).
- Húzza ki a motorvédő szűrőt a nyíl irányában.
- A motorvédő szűrőt ütögetéssel tisztítsa meg.
- Erős szennyezettség esetén mossa ki a motorvédő szűrőt.  
A szűrőt nyomban utána legalább 24 órán át hagyja száradni.
- A tisztítás után a motorvédő szűrőt tolja vissza a készülékbe, és zárja le a porkamra fedelét.

### A mikro-higiéniaszűrő cseréje

Mikor kell kicserélni? Minden új csereszűrő-csomag behelyezésekor

#### Ábra 31\*

- Nyissa ki a porkamra fedelét (lásd 19. ábra).
- A zárókarnak a nyíl irányába történő megnyomására a szűrőtartó kiakad.
- Vegye ki a mikro-higiéniaszűrőt. Tegyen be új mikro-higiéniaszűrőt.
- A szűrőtartót tegye a készülékbe, és kattintsa be.

### A mikro-aktívzseszes szűrő cseréje

Ha a készülék fel van szerelve mikro-aktívzseszes szűrővel, akkor azt félfévente ki kell cserélni.

#### Ábra 32\*

- Nyissa ki a porkamra fedelét (lásd 19. ábra).
- A zárókarnak a nyíl irányába történő megnyomására a szűrőtartó kiakad.
- Vegye ki a mikro-aktívzseszes szűrőt.
- Tegye be az új mikro-aktívzseszes szűrőt.
- A szűrőtartót tegye a készülékbe, és kattintsa be.

### A HEPA-szűrő cseréje

Ha az Ön készüléke egy HEPA-szűrővel van felszerelve, azt évente ki kell cserélni.

#### Ábra 33\*

- Nyissa ki a porkamra fedelét (lásd 19. ábra).
- Oldja ki a HEPA-szűrőt a zárókar működtetésével a nyíl irányában, és vegye ki.
- Az új HEPA-szűrőt tegye a készülékbe, kattintsa be.

Finom por felszívása után tisztítsa ki a motorvédő szűrőt, esetleg cserélje ki a mikro-higiéniaszűrőt, a mikro-aktívzseszes szűrőt vagy a HEPA-szűrőt.

## Ápolás

A porszívó minden tisztítása előtt a készüléket ki kell kapcsolni, és a hálózati csatlakozódugót ki kell húzni. A porszívó és a műanyagból készült tartozékok ápolásához szokványos műanyagtisztítót lehet használni.

- **A tisztításhoz ne használjon súrolószert, üveg- vagy általános tisztítószert. A porszívót soha ne tegye vízbe!**

A porkamrát szükség esetén egy másik porszívóval ki lehet porszívózni, vagy egyszerűen egy száraz portörővel / porcsettellel meg lehet tisztítani.

Műszaki változtatások joga fenntartva.

BSG6 сериясындағы Bosch шаңсорғышын таңдағаныңызға өте қуаныштымыз.

Осы пайдалану нұсқаулығында түрлі BSG6 үлгілері көрсетілген. Сол үшін сипатталған жабдықтау белгілерінің барлығы да үлгіңізде жоқ болуы мүмкін. Тектүпнұсқалық Bosch керек-жарақтарын пайдалануыңыз қажет, олар сіздің шаңсорғышыңыз үшін жасалған болып ең жақсы шаңсору нәтижесін қамтамасыз етеді.

## Аспаптар сипаттамасы

- 1 ауысатын еден солпосы\*
- 2 Қатты еден солпосы
- 3 Телескоптық құбыр\*
- 4 Жылжымалы перне\*
- 5 Телескоптық құбыр\*
- 6 Шланг қолтұтқасы\*
- 7 Сору шлангы
- 8 Қаптауыш солпосы
- 9 Ойық солпосы
- 10 Климбацияланған солло
- 11 Тоқтау көмегі
- 12 Желіге қосу кабелі
- 13 Үрлеу сүзгісі
- 14 Қосу/өшіру пернесі электрондық сору күші реттегіші\*
- 15 Шаң ыдысы\* шаң қабысыз сору немесе баламалы сору үшін
- 16 Сору қабы\*
- 17 Моторды қорғау сүзгісі, жуылатын
- 18 Тасымалдау тұтқалары
- 19 Қою көмегі (құрылғы төмен жағында)
- 20 ҚШаң бөлмесі қақпағы
- 21 Сүзгі алмастыру көрсеткіші\*
- 22 Пайдаланған газ торы

## Қосалқы бөлшектер мен арнайы керек-жарақтар

- A Қосалқы сүзгі орамы**  
түріндегі күшті қорғау шаң қабы TYPG ( BBZ41FG)  
Тапсырыс нөмірі: GPLUS (BBZ41GPLUS)  
Мазмұны:  
- 4 шаң қабы құлыппен  
- 1 Микрогиенаалық сүзгі

## ! Нұсқау

Біз тек біздің түпнұсқалық шаң қабын пайдалануды ұсынамыз.

Сіздің құрылғыңыз бұл жоғары тиімділікті шаңсорғыш болып, ол жоғары сапалы шаң қабымен пайдаланғанда жақсы тазалау нәтижесін береді. Тек жоғары сапалы шаң қабын пайдалану, мысалы, Bosch түпнұсқалық шаң қаптарын, ЕО энергия белгісінде берілген энергия тиімділігі сыныпы, шаң алу және шаңды ұстау мәндерге жетуге мүмкіншілік береді.

Төменгі сапалы шаң қаптарын пайдаланып (мысалы, қағаз қабын) құрылғының пайдалану мерзімі мен жұмыс сапасын төмендетуі мүмкін. Дұрыс болмаған немесе сапасы төмен шаң қаптарын пайдалану шаңсорғыш зақымдауына алып келуі мүмкін. Мұндай зияндар біздің кепілдігіміз арқылы қапталмайды. Бұл туралы қосымша ақпараттарды төмендегіден аласыз [www.bosch-home.com/dust-bag](http://www.bosch-home.com/dust-bag). Ол жерде және біздің түпнұсқалық шаңсорғыш қаптарын алу мүмкін.

### V Маталық сүзгі (үздіксіз сүзгі) BBZ10TFG

Қайта пайдалануығ абылатын сүзгі жабыспалы құлпымен.

### C (H)EPA сүзгісі BBZ153HFB

Таза үрлеу ауасы үшін сүзгі. Аллергиктер үшін ұсынылады. Жыл сайын алмастырыңыз.

### D Микро белсенді көмір сүзгісі BBZ192MAF

Микро жәе белсенді көмір сүзгісі комбиюнациясы. Ұзақ уақыт жағымсыз болған иістердің алдын алады. Жарты жыл сайын алмастырыңыз.

### Ескеріңіз!

"HEPA сүзгі" + "Микро белсенді көмір сүзгісі" комбиюнациясы мүмкін емес

### E Қатты еде солпосы BBZ123HD

Тегіс едендерді шаңсору үшін (паркет, плитка, терракота,...)

## Бірінші пайдаланудан алдын

### Сурет 1\*

Қолтұтқаны сору шлангына салып бекітіңіз.

### Сурет 2\*

Ойықты солло мен қаптауыш солпосын, көрсетілгендей керек-жарақтар бұрышына жылжытыңыз..

## Жұмысты бастау

### Сурет 3

- a) Сору шлангы келте құбырын қақпақтағы сору тесігіне салып тіретіңіз.
- b) Сору шлангын алуда екі бекіткіш ілмекті қысып шлангты шығарыңыз.

### Сурет 4\*

- Қолтұтқаны сору/телескоптық құбырда жылжытыңыз.
- Байланысты босату үшін қолтұтқаны аз бұрып құбырдан тартып алыңыз.

\* жабдықтауға байланысты

### Сурет 5\*

- Сорғыш/телескоптық құбырды еден соплосының келте құбырына салыңыз.
- Байланысты босату үшін құбырды аз бұрып еден соплосынан тартып алыңыз.

### Сурет 6\*

Жылжымалы түймешені телескоптық құбыр көрсеткісі бағытында босатып керекті ұзындықтыреттеңіз.

### Сурет 7

Желіге қосу кабелін айырынан ұстап керекті ұзындыққа шығарып желі айырын салыңыз.

### Сурет 8

Шаңсорғышты қосу/өшіру пернесін бағыттама бағытында жылжытып қосыңыз/өшіріңіз.

### Сору күшін реттеу

#### Сурет 9

Қосу/өшіру пернесін бұрап сору күшін реттеу бағыттама бағытында.

Реттеу түймесін бағыттама бағытында бұрап керекті сору күшін басқышсыз реттеу мүмкін.

мин - Перделер мен нәзік бұйымдарды шаңсору үшін

 - Қаптауышты жиһаз және жастықтарды шаңсору үшін

 - Нәзік кілемдерді шаңсору және аз ластанған едендерді күн сайын шаңсору үшін

 - Бекем еден қаптамаларын шаңсору үшін

макс - Қатты едендер мен қатты ластанған алашалар мен кілемдерді шаңсору үшін

### Сору

#### Сурет 10

Еден соплосын реттеу

- Кілемдер мен кілемдік қаптамалары



- тегіс едендер



### Назар аударыңыз!

- ! Еден соплолары қатты еденіңіз сапасына байланысты (мысалы, бұжыр, дөрекі плиткалар) белгілі дәрежеде тозады. Сол үшін соплоньң етегін жүйелік түрде тексеру керек. Тозыған, өткір қырлы сопло етегі паркет немее линолеум сияқты сезімтал қатты еденді зақымдауы мүмкін. Өндіруші тозыған еден соплосы арқылы мүмкін зияндар үшін жауапкер емес.

#### Сурет 11\*

Ойықты сопло мен қаптауыш соплосын, көрсетілгендей керек-жарақтар бұрышынан шығарыңыз.

#### Сурет 12\*

Қосымша керек-жарақтармен сору соплоларды керек болса сору құбырына немесе қолтұтқаға салыңыз:

- Шеттер мен бұрыштарды шаңсору үшін шеттік сопло, т.б.
- Қаптауыш соплосы қаптауыштық жиһаздарды, перделерді т.б. шаңсору үшін
- Жиһаз жаққышы Терезе рамаларын, шкафтарды, профильдерді т.б. тазалау үшін.
- Қатты еден соплосы Қатты еден қаптамаларын шаңсору үшін (плиткалар, паркет т.б.)

#### Сурет 13

Пайдалауда оң ойықты сопло мен қаптауыш соплосын, көрсетілгендей керек-жарақтар бұрышына жылжытыңыз.

#### Сурет 14

Қысқа сору үзілістерінде тоқтату көмегін құрылғы жанында пайдалану мүмкін.

Құрылғыны өшіргеннен соң еден соплосындағы ілгекті құрылғы бүйіріндегі тесікке жылжытыңыз.

#### Сурет 15

Шаңсоруда, мысалы, сатыны, құрылғына қолтұтқадан ұстап тасымалдау мүмкін.

### Жұмыстан кейін

#### Сурет 16

- Ашаны розеткадан шығарыңыз.
- Желі қосу кабелінен қысқа тартып жіберіңіз (кабель автоматты жиналады).

#### Сурет 17

Құрылғыны алып қою/тасымалдау үшін құрылғы төменгі жағының алып қою көмегін пайдалану мүмкін. Құрылғыны тегіс қойыңыз. Еден соплосындағы ілгекті құрылғы астындағы тесікке жылжытыңыз.

Сіздің еден шаңсорғышыңызбен құрғақ ластарды шаң ыдысымен және шаң қабыме шаңсору мүмкін.

Біз

- шаң қабын әдеттегі үй тазалау жұмыстарында пайдалануды ұсынамыз.
- Өуесқойлық аймағында, мысалы, аралау жоңқаларын алып тастау үшін т.б.

## Шаң ыдысымен жұмыс істеу

■ **Назар аударыңыз:** сүзгіні алмастыру көрсеткісі тек шаң қабымен жұмыс істейді.

### Сурет 18

Оптималды сору нәтижелеріне жету үшін қуат реттеуішіні максималды жайға апарыңыз. Тек сезімтал материалда қуатты төмендету ұсынылады.

### Шаң ыдысын босату

Жақсы сору нәтижесіне жету үшін шаң ыдысын әр шаңсорудан соң босату керек, ең көшімен, шаң шаң ыдысының ішіндегі тах белгісіне жеткенде.

### Сурет 19

Шаң бөлмесінің қақпағын жабу тұтқышының бағыттама бағытында жылжытып ашыңыз.

### Сурет 20

Шаң ыдысын құрылғыдан алыңыз.

### Сурет 21

- Екі едендік клапан ысырмасын бағыттама бағытында босатып, клапанды тірелгенше ашыңыз, ыдыс ласты төменге тастайды.
- Едендік клапанды жабуда шеті ластанбағанына көз жеткізіңіз, керек болса, тазалаңыз.
- Едендік клапанды естіліп құлыптаңыз.

### Сурет 22

- Шаң ыдысын құрылғыға қайта салып шаң бөлмесінің қақпағын жабыңыз.

### ■ Назар аударыңыз:

- бірнеше рет сорудан соң шаң ыдысы ішінде қырылуы мүмкін және бұлдыр болуы мүмкін. Бірақ бұл шаңсорғыш жұмысына ешқандай әсер етпейді, ол дегені ол толығымен жұмысқа дайын болады.

## Шаң ыдысының үздіксіз және микро сүзгінің тазалаңыз

Қашан тазалау керек:

- Әр ақаулықтан соң, ол дегені бітеліп қалуын жойғаннан соң
- кешімен жарты жыл сайын

### Сурет 23

- Жабу цупферін ыдыс арқа жағында босатып еден тақтасын ыдыс түбінде ашыңыз.
- Екі сүзгіні еден тақтасынан алып қойыңыз.

### Сурет 24

- Екі сүзгіні жуып сосын кемінде 24 сағат кептіріңіз.
- Тазалаудан соң екі сүзгіні еден тақтасына салыңыз.
- Еден тақтасын жабып жабу цупферін естіліп құлыптаңыз.

## Ақаулықтар жұмысы

Шаң ыдысында бітеулікті жою.

### Сурет 25

- Ыдысты босатыңыз. Сурет 21
- Бітеулікті жойып, мысалы, бұрауыш көмегімен, қағып немесе сорып жойыңыз.
- Сору үшін шаң ыдысын құрылғыға салыңыз. Сурет 27
- Еден тақтасын жабып жабу цупферін естіліп құлыптаңыз.

■ **Назар аударыңыз:** сүзгіні салуда реттілік дұрыс болуына көз жеткізіңіз. Көбік сүзгісі (b) сүзгі төсемінде (a) жатуы керек. (Сурет 23 + сурет 24).

## Шаң қабымен жұмыс істеу

Керек болғанда, шаң ыдысының орнына Шаң қабын пайдалану мүмкін.

### Сурет 26

- Шаң бөлмесі қақпағын ашыңыз.
- Шаң қабын алып шаң ыдысын салыңыз.
- Құрылғыны жабыңыз.

Сіз қуатты жәе күшті соратын құрылғыны сатып алдыңыз.

Сол үшін ең қуатты параметрді тек қатты ластанған жұқа кілем немесе немесе қатты еден үшін ұсынылады.

Сору күшінің реттегішіне тиіп (Сурет 9) керекті сору күшін басқышсыз реттеу мүмкін.

- Төмен қуат аймағы  
Сезімтал заттерді сору үшін, мысалы, перделерді, т.б.

- Орта қуат аймағы  
Аз ластанған кезде күн сайын тазалау үшін.

- жоғары қуат аймағы  
Қатты еден қаптамаларын, қатты едендерді және қатты ластарды тазалау үшін.

### Шаң қабын алмастыру

#### Сурет 27

Егер еден соплосы еденнен көтеріліп сору қуаты ең жоғары параметрде тұрғанда қақпақтағы сүзгіні алмастыру көрсеткісі толы болса, шаң қабын алмастыру керек, ол толық болмаса да. Бұл жағдайда қапқа кірген зат алмастыруды қажет етеді.

Сопло, сору құбыры және сору шлангы бітеліп қалмауы тиіс, себебі бұл сүзгіні алмастыру көрсеткісінің істеп кетуіне алып келеді.

#### Сурет 28

Қақпақты жабу тұтқышының бағыттама бағытында жылжытып ашыңыз.

### Сурет 29

- a) Шаң қабын жабу цупферін тартып жабып шығарыңыз.
- b) Жаңа шаң қабын тірелгенше ұстағышқа жылжытып қойыңыз.

! **Назар аударыңыз: қақпақ тек салынған шаң қабымен жабылады.**

### Моторды қорғау сүзгісін тазалау

Моторды қорғау сүзгісін жүйелік ретте қағып жәе жуып тазалау керек!

### Сурет 30

- Шаң бөлмесі қақпағын ашыңыз. Сурет 19
- Мотор сүзгісін бағыттама бағытында тартыңыз.
- Моторды қорғау сүзгісін қағып тазалаңыз.
- Қатты ластануда моторды қорғау сүзгісін жуу керек.
- Сүзгіні жуып сосын кемінде 24 сағат кептіріңіз.
- Тазалаудан соң, моторды қорғау сүзгісін құрылғыға жылжытып шаң бөлімі қақпағын жабыңыз.

### Микрогигиеналық сүзгіні алмастырыңыз

Қашан алмастыру керек: әр жаңа қосалқы сүзгі жинағында

### Сурет 31\*

- Шаң бөлмесі қақпағын ашыңыз. Сурет 19
- Жабу тұтқышын бағыттама бағытында жылжытып сүзгі ұстағышын босатыңыз.
- Микрогигиеналық сүзгіні алып қойыңыз. Жаңа микрогигиеналық сүзгіні құрылғыға салыңыз.
- Сүзгі ұстағышын құрылғыға салып тіретіңіз.

### Микро бөлсенді көмір сүзгісін алмастыру

Егер құрылғыңыз микро бөлсенді көмір сүзгісімен жабдықталған болса, оны жарты жыл сайы алмастыру тиіс

### Сурет 32\*

- Шаң бөлмесі қақпағын ашыңыз. Сурет 19
- Жабу тұтқышын бағыттама бағытында жылжытып сүзгі ұстағышын босатыңыз.
- Микро бөлсендірілген көмір сүзгісін шығарып алыңыз.
- Жаңа микро бөлсендірілген көмір сүзгісін салыңыз.
- Сүзгі ұстағышын құрылғыға салып тіретіңіз.

### HEPA сүзгісін алмастыру

Егер шаңсорғышыңыз HEPA сүзгісімен жабдықталған болса, оны жыл сайын алмастыру керек.

### Сурет 33\*

- Шаң бөлмесі қақпағын ашыңыз. Сурет 19
- Жабу тұтқышын бағыттама бағытында жылжытып сүзгі ұстағышын босатыңыз.
- Жаңа HEPA сүзгісін салып жайында бұғаттаңыз.

Шағын шаң бөлшектерін шаңсорудан соң (мысалы, гипс, цемент, т.б.), моторды қорғау сүзгісін қағып тазалаңыз немесе, керек болса, моторды қорғау сүзгісі мен ауа шығыс сүзгісін алмастырыңыз.

## Күтім

Шаңсорғышты әр тазалаудан алдын оны өшіріп желі айырын тартып қою керек. Шаңсорғыш пен пластик керек-жарақтарды стандартты пластмасса тазартқышымен күту мүмкін.

! **Ысқалашуыш заттектерді, шыны немесе өмбебап тазартқышты пайдаланыңыз. Шаңсорғышты ешқашан суға батырмаңыз.**

Шаң бөлімін керек болғанда екінші шаңсорғышпен сору немесе оңай құрғақ шаң шүберегімен/шаң жаққышымен тазалауға болады.

Бізде техникалық өзгерістер енгізу құқығы бар.



## Запасные части и принадлежности

Мы рады, что Вы остановили свой выбор на пылесосе Bosch серии BSG6.

В этой инструкции по эксплуатации представлены различные модели BSG6. Поэтому возможно, что некоторые функции и принадлежности, описанные здесь, могут отсутствовать у Вашего прибора. Чтобы гарантировать наилучший результат уборки, Вам необходимо использовать только оригинальные принадлежности Bosch, разработанные специально для Вашего пылесоса.

### Разверните страницы с рисунками!

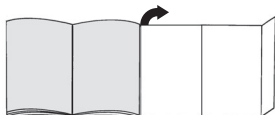

### Описание прибора

- 1 Насадка для пола/ковра с переключателем\*
- 2 Насадка для твердых покрытий\*
- 3 Телескопическая трубка\*
- 4 Кнопка-ползунок\*
- 5 Всасывающая трубка\*
- 6 Ручка шланга\*
- 7 Шланг
- 8 Насадка для мягкой мебели\*
- 9 Щелевая насадка\*
- 10 Комби-насадка\*
- 11 Подставка для щетки
- 12 Сетевой кабель
- 13 Продувочный фильтр
- 14 Выключатель с электронным регулятором мощности всасывания\*
- 15 Контейнер для сбора пыли без мешка для сбора пыли
- 16 *или альтернативный вариант*
- 17 Мешок для сбора пыли\*
- 18 Фильтр защиты двигателя, моющийся  
Парковочные защелки (с нижней стороны прибора)
- 19 Крышка пылесборного отсека
- 20 Рукоятки (на передней и задней стороне)
- 21 Решетка вентилятора
- 22 Индикатор заполнения мешка для сбора пыли\*

### A Упаковка сменных пылесборников

- Фильтр, тип G (BBZ41FG)
- Для лучшей производительности: GPlus (BBZ41GPLUS)

В наборе:

- 4 сменных пылесборника с застёжкой
- 1 гигиенический микрофильтр

### ! УКАЗАНИЕ

Мы рекомендуем вам использовать исключительно оригинальные мешки для пыли. Этот высокоэффективный пылесос обеспечивает высокий результат уборки при использовании высококачественных мешков для пыли. Только использование высококачественных мешков для пыли, таких как оригинальные мешки для пыли Bosch, гарантирует достижение показателей класса эффективности энергопотребления, удаления пыли и пылепоглощающей способности, указанных на этикетке энергопотребления.

Использование мешков для пыли более низкого качества (например, бумажных мешков) может значительно повлиять на срок службы и мощность прибора. Использование неподходящих или некачественных мешков для пыли может обусловить возникновение повреждений вашего пылесоса. Наша гарантия на распространяется на устранение повреждений, обусловленных вышеуказанными причинами.

Более подробную информацию можно найти по ссылке [www.bosch-home.com/dust-bag](http://www.bosch-home.com/dust-bag). Здесь вы можете заказать наши оригинальные мешки для пыли.

### B Текстильный фильтр

(многоцветный фильтр) BBZ10TFG

Многоцветный фильтр с зажимом.

### C Фильтр Нера BBZ153HFB

Дополнительный фильтр для очистки выдуваемого воздуха.

Рекомендуется для аллергиков. Заменять ежегодно.

### D Угольный микрофильтр BBZ192MAF

Комбинация угольного фильтра и микрофильтра.

Предотвращает появление неприятных запахов при хранении. Заменять раз в полгода. Рамка угольного фильтра заменяется держащей рамкой микрофильтра.

**Внимание!** Комбинация "фильтр Нера" + "Угольный микрофильтр" недопустима

### Насадка для твердых покрытий BBZ123HD

Для чистки гладких полов (паркет, кафельная или керамическая плитка и т. д.)

## Перед первым использованием

### Рис. 1\*

- Наденьте рукоятку на шланг и защелкните ее.

### Рис. 2\*

- Щелевая насадка и насадка для мягкой мебели убираются в отсек для принадлежностей, как показано на рисунке.

## Подготовка к работе

### Рис. 3

- Подсоедините патрубок шланга к всасывающему отверстию, расположенному на крышке.
- Чтобы отсоединить шланг, нажмите на оба фиксатора и выньте патрубок шланга из отверстия.

### Рис. 4\*

- Вставьте ручку во всасывающую или телескопическую трубку.
- Чтобы отсоединить ручку, немного поверните ее и вытащите из трубки.

### Рис. 5\*

- Вставьте всасывающую или телескопическую трубку в патрубок насадки для пола.
- Чтобы отсоединить трубку, немного поверните ее и вытащите из насадки.

### Рис. 6\*

- Соедините всасывающие трубки или,
- передвигая кнопку-ползунок в направлении стрелки, разблокируйте телескопическую трубку и установите необходимую длину.

### Рис. 7

- Возьмитесь за вилку сетевого кабеля, вытяните кабель на нужную длину и вставьте вилку в розетку.



### Рис. 8

- Включение/выключение пылесоса осуществляется нажатием выключателя в направлении стрелки.

## Регулировка мощности всасывания

### Рис. 9



Выбор мощности всасывания осуществляется поворотом выключателя в направлении стрелки. Поворачивая регулятор в направлении стрелки, можно плавно установить необходимую мощность всасывания.

- Минимальная мощность =>   
Для чистки деликатных материалов, таких как мягкая обивка мебели, занавески и т. д.
- Средняя мощность =>   
Для ежедневной уборки при слабом загрязнении.
- Максимальная мощность =>   
Для очистки прочных и твердых напольных покрытий и при сильном загрязнении.

## Уборка

### Рис. 10

Используйте насадку для пола:

- для ковров и ковровых покрытий => 
- для гладких напольных покрытий => 

### Внимание!

Насадки для чистки пола/ковра подвергаются определённому износу, в зависимости от характеристик вашего твёрдых напольного покрытия (например, шероховатая, грубая напольная плитка). В связи с этим, необходимо через регулярные промежутки времени контролировать состояния рабочей поверхности насадки. Изношенные, с заострившимися краями рабочие поверхности насадки могут привести к повреждению уязвимых твёрдых напольных покрытий, таких, как паркет или линолеум. Производитель не несёт ответственности за возможные повреждения, которые вызваны изношенной насадкой для пола.

### Рис. 11\*

- Выньте из отсека для принадлежностей насадку для мягкой мебели и щелевую насадку, как показано на рисунке.

### Рис. 12\*

#### Уборка с использованием дополнительных принадлежностей

Надевайте на ручку или всасывающую трубку нужные Вам насадки:

- Щелевая насадка предназначена для чистки щелей, углов и т. п.
- Насадка для мягкой мебели предназначена для чистки мягкой мебели, штор и т. д.
- Мягкая щетка для корпусной мебели - для чистки оконных рам, шкафов, профилей и т. п.
- Насадка для твердых покрытий - для чистки твердых напольных покрытий (кафельная плитка, паркет и т. п.).

### Рис. 13

- После использования щелевая насадка и насадка для мягкой мебели убираются в отсек для принадлежностей, как показано на рисунке.

### Рис. 14

- Если Вам необходимо сделать короткую паузу в уборке, используйте парковку трубки, расположенную сбоку на корпусе пылесоса.
- После выключения пылесоса вставьте насадку для пола крючком в гнездо, расположенное сбоку на корпусе пылесоса.

\* в зависимости от комплектации

#### Рис. 15

- При уборке, например, на лестнице пылесос можно переносить за любую из двух рукояток.

## После уборки

#### Рис. 16

- Выньте вилку из розетки.
- Слегка потяните за сетевой кабель и отпустите его (кабель автоматически сматается).

#### Рис. 17

- Для хранения/транспортировки прибора можно использовать парковочные фиксаторы, расположенные снизу.
- Поставьте прибор вертикально. Вставьте насадку для пола крючком в гнездо на днище прибора.

Данный бытовой пылесос предназначен для различных вариантов сухой уборки с использованием либо контейнера, либо мешка для сбора пыли.

Мы рекомендуем использовать:

- контейнеры для сбора пыли прежде всего, для уборки Вашей домашней мастерской, например, для удаления опилок и т. д.
- мешок для сбора пыли - для обычной уборки по дому.

## Использование контейнера для сбора пыли

- **Внимание:** индикатор заполнения мешка для сбора пыли работает, только если установлен мешок для сбора пыли.

#### Рис. 18

- Для достижения оптимальных результатов уборки установите регулятор мощности на максимум.
- Мы рекомендуем уменьшать мощность только при чистке очень чувствительных материалов.

## Опорожнение контейнера для сбора пыли

Для достижения оптимального результата опорожняйте контейнер после каждой уборки.

#### Рис. 19

- Откройте крышку пылесборного отсека, нажав зажимной рычаг в направлении стрелки.

#### Рис. 20

- Выньте контейнер для сбора пыли из прибора.

#### Рис. 21

- Ослабьте оба фиксатора донного клапана, сдвинув их в направлении стрелки, и откройте клапан до щелчка в упор. Контейнер опорожняется снизу.
- При сильном загрязнении донного клапана (крупные частицы грязи), перед установкой на место очистите его, например, с помощью щелевой насадки.  
**(Для этого обязательно вставьте в пылесос мешок для сбора пыли - см. рис. 26)**
- Закройте донный клапан и защелкните его.

#### Рис. 22

- Установите контейнер для сбора пыли на место и закройте крышку пылесборного отсека.

- **Внимание:** После многократного использования внутренняя поверхность контейнера может покрыться царапинами и потускнеть. Тем не менее, это не оказывает никакого влияния на функционирование пылесоса, т. е. он остается полностью работоспособным.

## Очистка многоразового фильтра/микрофильтра контейнера для сбора пыли

Когда требуется очистка:

- Каждый раз после устранения неисправностей, например, засорения.
- Минимум каждые полгода.

#### Рис. 23

- Надавите на защелку, расположенную на задней стороне контейнера, и выньте микрофильтр.
- Снимите многоразовый фильтр со дна контейнера.

#### Рис. 24

- Промойте многоразовый фильтр/микрофильтр. Дайте фильтрам обсохнуть в течение 24 часов.
- Многоразовый фильтр после очистки установите обратно на дно контейнера. Микрофильтр установите на контейнер и зафиксируйте его, нажав в направлении стрелок. Закройте защелку.

## Устранение неисправностей

Устранение засорения контейнера для сбора пыли.

### Рис. 25

- Опорожните контейнер (см. рис. 21)
- Удалите засорение, например, с помощью отвертки, и вытряхните мусор из контейнера или очистите его пылесосом.

**(В последнем случае обязательно вставьте в пылесос мешок для сбора пыли - см. рис. 26)**

- Закройте донный клапан и защелкните его.

### Внимание: Многоразовый фильтр и

- микрофильтр следует очищать каждый раз после устранения неисправностей (см. рис. 23 и 24).

## Использование мешка для сбора пыли

При необходимости вместо контейнера можно использовать мешок для сбора пыли.

### Рис. 26

- Откройте крышку пылесборного отсека
- Выньте контейнер и вставьте мешок для сбора пыли.
- Закройте крышку.

Вы приобрели очень мощный и надежный прибор. Работа на максимальной мощности рекомендуется только для чистки сильно загрязненных ковровых напольных покрытий с коротким ворсом или твердых напольных покрытий.

При помощи регулятора мощности всасывания (см. рис. 9) можно плавно регулировать мощность всасывания.

- Минимальная мощность:  
для чистки деликатных тканей, например занавесок.
- Средняя мощность:  
для ежедневной уборки при слабом загрязнении.
- Максимальная мощность:  
для чистки грубых и твердых напольных покрытий и при сильном загрязнении.

## Замена мешка для сбора пыли

### Рис. 27\*

- Если насадка не касается пола при самой высокой мощности всасывания, а индикатор заполнения мешка на крышке постоянно горит желтым, мешок для сбора пыли следует заменить, даже если он еще не полон. В этом случае необходимость замены вызвана характером содержащегося в мешке мусора.

Проверьте, чтобы насадка, всасывающая трубка и шланг не были забиты пылью, потому что индикатор заполнения мешка для сбора пыли в таком случае тоже срабатывает.

### Рис. 28

- Нажмите на зажимной рычаг в направлении стрелки и откройте крышку.

### Рис. 29

- a) Потянув за клапан, закройте мешок и выньте его.
- b) Вставьте новый мешок для сбора пыли в держатель до упора.

### Внимание: Крышка пылесборного отсека

- закрывается только при вставленном мешке для сбора пыли.

## Чистка фильтра защиты двигателя

Фильтр защиты двигателя рекомендуется регулярно чистить путем вытряхивания или промывания!

### Рис. 30

- Откройте крышку пылесборного отсека (см. рис. 19).
- Выньте фильтр защиты двигателя в направлении стрелки.
- Отряхните пыль с фильтра защиты двигателя.
- В случае сильного загрязнения фильтр защиты двигателя следует помыть.  
Дайте фильтру высохнуть в течение минимум 24 часов.
- После очистки вставьте фильтр защиты двигателя на место и закройте крышку пылесборного отсека.

## Замена гигиенического микрофильтра

Когда замена необходима: с каждой новой упаковкой сменных фильтров

### Рис. 31\*

- Откройте крышку пылесборного отсека (см. рис. 19).
- Нажав зажимной рычаг в направлении стрелки, разблокируйте держатель фильтра.
- Выньте гигиенический микрофильтр. Вставьте в пылесос новый гигиенический микрофильтр.
- Вставьте держатель фильтра в прибор и зафиксируйте.

## Замена угольного микрофильтра

Если Ваш прибор оснащен угольным микрофильтром, то его необходимо менять раз в полгода.

### Рис. 32\*

- Откройте крышку пылесборного отсека (см. рис. 19).
- Нажав зажимной рычаг в направлении стрелки, разблокируйте держатель фильтра.
- Выньте угольный микрофильтр.
- Вставьте новый угольный микрофильтр.
- Вставьте держатель фильтра в прибор и зафиксируйте.

\* в зависимости от комплектации

## Замена фильтра HEPA

Если Ваш прибор оснащен фильтром HEPA, то раз в год этот фильтр необходимо менять.

### Рис. 33\*

- Откройте крышку пылесборного отсека (см. рис. 19).
- Нажав зажимной рычаг в направлении стрелки, разблокируйте фильтр HEPA и выньте его из прибора.
- Вставьте новый фильтр HEPA и зафиксируйте его.

После уборки мелкой пыли очистите фильтр защиты двигателя, возможно, следует заменить гигиенический микрофильтр, угольный микрофильтр или фильтр HEPA.

## Уход

Перед каждой чисткой пылесос необходимо выключить и вынуть вилку сетевого кабеля из розетки. Пылесос и пластмассовые принадлежности можно чистить обычными средствами для чистки пластмассы.

- **Не используйте абразивные средства, средства для чистки стекла или универсальные чистящие средства. Не погружайте пылесос в воду.**

При необходимости пылесборный отсек можно очистить с помощью другого пылесоса, протереть сухой тряпочкой или почистить кисточкой для пыли.

Оставляем за собой право на внесение технических изменений.

## ro

Ne bucurăm pentru faptul că ați decis să achiziționați un aspirator Bosch din seria de fabricație BSG6. În aceste instrucțiuni de utilizare sunt reprezentate diferite modele BSG6. De aceea este posibil ca nu toate caracteristicile de dotare și funcțiile descrise să fie valabile pentru modelul dumneavoastră. Utilizați numai accesoriile originale Bosch, care au fost dezvoltate special pentru aspiratorul dumneavoastră, pentru a obține cel mai bun rezultat posibil al aspirării.

**Vă rugăm să deschideți la paginile cu imagini!**

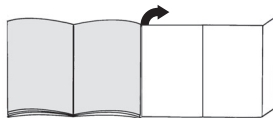

## Descrierea aparatului

- 1 Perie comutabilă pentru podele\*
- 2 Perie pentru podele rigide\*
- 3 Tub telescopic\*
- 4 Buton glisant\*
- 5 Tub de aspirație\*
- 6 Mânerul furtunului\*
- 7 Furtun de aspirație
- 8 Perie pentru tapițerie\*
- 9 Duză pentru spații înguste\*
- 10 Duză combinată\*
- 11 Dispozitiv auxiliar de fixare
- 12 Cablu de racordare la rețea
- 13 Filtru pentru aerul evacuat
- 14 Buton de pornire-oprire cu regulator electronic al puterii de aspirație\*
- 15 Recipient colector de praf pentru aspirare fără sac de filtrare sau  
*alternativ*
- 16 Sac de filtrare\*
- 17 Filtru de protecție a motorului, lavabil
- 18 Dispozitiv auxiliar pentru așezare (pe partea de jos a aparatului)
- 19 Capacul compartimentului de praf
- 20 Mânere portante (la partea frontală și din spate)
- 21 Grătar pentru aerul evacuat
- 22 Indicator de schimbare a sacului/filtrului\*

\* în funcție de echipare

## Piese de schimb și accesorii speciale

### A Filtru de schimb

- Tip filtru G (BBZ41FG)
- Pentru performanță maximă: Gplus (BBZ41GPLUS)

Conținut:

- 4 saci de filtrare cu închizătoare
- 1 filtru Micro-Higiene

### ! INDICATIE

- ! Vă recomandăm utilizarea exclusivă a sacilor noștri de praf originali.

Aparatul dvs. este un aspirator de înaltă eficiență, care obține rezultate foarte bune ale curățării în condițiile utilizării unor saci de praf de înaltă calitate. Numai utilizarea unor saci de praf de înaltă calitate, ca în special sacii de praf originali de la Bosch, asigură faptul că vor fi obținute valorile indicate în eticheta energetică EU referitoare la clasa de eficiență, capacitatea de colectare a prafului și capacitatea de reținere a prafului.

În plus, în cazul utilizării unor saci de praf de calitate mai redusă (ca de ex. saci de hârtie), pot fi influențate negativ durata de serviciu și puterea aparatului dvs. Și în final, utilizarea unor saci de praf care nu se potrivesc perfect sau sunt de calitate inferioară poate duce la avarii ale aspiratorului dvs. Astfel de avarii nu sunt incluse în garanția noastră.

Mai multe informații în acest sens găsiți pe [www.bosch-home.com/dust-bag](http://www.bosch-home.com/dust-bag). Tot acolo aveți și posibilitatea de a comanda sacii noștri de praf originali.

### B Filtru textil (filtru permanent) BBZ10TFG

Sac reutilizabil cu sistem de închidere tip scai.

### C Filtru HEPA BBZ153HFB

Filtru suplimentar pentru un aer evacuat mai curat. Recomandat pentru alergici. Se schimbă o dată pe an.

### D Microfiltru de cărbune activ BBZ192MAF

Combinăție între microfiltru și filtru de cărbune activ. Împiedică mirosurile neplăcute pentru o perioadă lungă. Schimbați-l o dată la jumătate de an. Înlocuiți cadrul filtrului de cărbune cu cadrul-suport al microfiltrului.

**Aveți în vedere!** Combinăția Filtru Hepa + Microfiltru de cărbune activ nu este posibilă.

### E Perie pentru podele rigide BBZ123HD

Pentru aspirarea podelelor netede (parchet, dale de gresie, faianță sau teracotă,...)

## Înainte de prima utilizare

### Imag. 1\*

- Introduceți mânerul pe furtunul de aspirare și cuplați-l.

### Imag. 2\*

- Introduceți duza pentru spații înguste și peria pentru tapițerie în compartimentul pentru accesorii, conform indicațiilor.

## Punerea în funcțiune

### Imag. 3

- Introduceți și cuplați ștuțul furtunului de aspirare în orificiul de aspirare din capac.
- La îndepărtarea furtunului de aspirare strângeți ambele buce de deblocare și scoateți furtunul.

### Imag. 4\*

- Împingeți mânerul în tubul de aspirare/ tubul telescopic.
- Pentru desfacerea îmbinării rotiți puțin mânerul și scoateți-l din tub.

### Imag. 5\*

- Introduceți tubul de aspirare/ tubul telescopic în ștuțul periei pentru podele.
- Pentru desfacerea îmbinării rotiți puțin tubul și scoateți-l din peria pentru podele.

### Imag. 6\*

- Îmbinați tuburile de aspirare între ele, sau
- deblocați tubul telescopic prin deplasarea butonului glisant în direcția săgeții și reglați lungimea dorită.

### Imag. 7

- Prindeți ștecherul cablului de conectare la rețea, trageți în exterior cablul la lungimea dorită și introduceți ștecherul în priză.

### Imag. 8



- Conectați/deconectați aspiratorul prin acționarea butonului de pornire-oprire în direcția săgeții.

## Reglarea puterii de aspirare

### Imag. 9

Reglarea puterii de aspirare se efectuează prin rotirea butonului de pornire-oprire în direcția săgeții.

Prin rotirea butonului de reglare în direcția săgeții poate fi reglată continuu puterea de aspirare.

- Domeniul de putere scăzut =>   
Pentru aspirarea materialelor sensibile, de ex. tapișerie sensibilă, perdele etc.
- Domeniul de putere mediu =>   
pentru curățarea zilnică în cazul unui grad mic de murdărire.
- Domeniul de putere ridicat =>   
pentru curățarea mochetelor robuste, a podelelor dure și în cazul unui grad înalt de murdărire.

## Aspirarea

### Imag. 10

Reglarea periei pentru podele:

■ covoare și mochete



■ suprafețe dure/netede



### Atenție!

În funcție de structura dușumelei (de ex. asperitate, gresie rustică), duzele de podea sunt supuse unei anumite uzuri. De aceea, trebuie să verificați la intervale regulate talpa duzei. Tălpile care sunt uzate și prezintă muchii ascuțite pot provoca deteriorări pe dușumelele sensibile cum sunt parchetul sau linoleumul. Producătorul nu răspunde pentru eventuale prejudicii cauzate de uzura duzei de podea.

### Imag. 11\*

■ Scoateți peria pentru tapițerie și duza pentru spații înguste, după cum este prezentat, din compartimentul pentru accesorii.

### Imag. 12\*

Aspirare cu accesorii suplimentare

Introduceți duza/peria în funcție de necesitate la tubul de aspirare sau la mâner:

- Duza pentru spații înguste pentru aspirarea spațiilor înguste și colțurilor, etc.
- Peria pentru tapițerie pentru aspirarea mobilei tapițate, draperiilor, etc.
- Perie pentru mobilă  
Pentru curățarea ramelor de fereastră, dulapurilor, profilelor, ș.a.m.d.
- Perie pentru suprafețe dure  
Pentru aspirarea suprafețelor dure (dale de gresie sau faianță, parchet, ș.a.m.d.)

### Imag. 13

■ După utilizare împingeți duza pentru spații înguste și peria pentru tapițerie, așa cum este prezentat, în compartimentul pentru accesorii.

### Imag. 14

- În cazul pauzelor scurte de aspirare puteți utiliza dispozitivul auxiliar de parcare, aflat pe partea laterală a aparatului.
- După deconectarea aparatului împingeți cârligul de la peria pentru podele în orificiul de pe partea laterală a aparatului.

### Imag. 15

■ În cazul aspirării scărilor de exemplu, aparatul poate fi transportat și de ambele mâner.

## După utilizarea aspiratorului

### Imag. 16

■ Scoateți ștecherul din priză.

Trageți scurt cablul de conectare la rețea și lăsați-l apoi liber (cablul se rulează automat).

### Imag. 17

- Pentru așezarea/ transportarea aparatului puteți utiliza dispozitivul auxiliar pentru parcare, de pe partea inferioară a aparatului.
- Așezați aparatul vertical. Împingeți cârligul de la peria de podele în orificiul de pe partea posterioară a aparatului.

Ați achiziționat un aspirator cu care puteți aspira orice fel de impurități uscate, atât cu recipientul colector de praf cât și cu sacul de filtrare.

Vă recomandăm utilizarea

- recipientului colector de praf îndeosebi în zonele de activități de hobby, de ex. pentru îndepărtarea rumegușului, ș.a.m.d.
- sacul de filtrare în special pentru lucrările obișnuite de curățenie din gospodărie.

## Aspirarea cu recipientul colector de praf

■ **Atenție: indicatorul de înlocuire a sacului**

● **funcționează numai dacă se utilizează un sac de filtrare.**

### Imag. 18

- Pentru rezultate optime de aspirare poziționați selectorul de putere la treapta maximă.
- Vă recomandăm reducerea puterii numai în cazul aspirării suprafețelor delicate.

## Golirea recipientului colector de praf

Pentru a obține un rezultat optim de aspirare recipientul de aspirare trebuie golit după fiecare utilizare a aparatului.

### Imag. 19

■ Deschideți capacul compartimentului de praf prin acționarea mânerului de închidere în direcția săgeții.

### Imag. 20

■ Scoateți recipientul colector de praf din aspirator.

### Imag. 21

■ Desfaceți ambele dispozitive de blocare cu arc ale clapetei de la baza aparatului în direcția săgeții, deschideți clapeta până la cuplarea în opritor; impuritățile din recipient sunt evacuate prin partea inferioară.

■ În cazul unei murdăriri accentuate a clapetei de la baza aparatului (impurități mari), curățați-o înainte de închidere, de ex. prin aspirare cu duza pentru spații înguste.

**(în acest scop trebuie să introduceți neapărat sacul de filtrare în aparat - vezi imag. 26)**

\* în funcție de echipare

- Închideți clapeta de la baza aparatului și cuplați-o (trebuie să auziți un clic).

#### Imag. 22

- Introduceți recipientul colector de praf la loc în aparat și închideți capacul compartimentului de praf.

- **Atenție: după mai multe operațiuni de aspirare, recipientul colector de praf poate fi zgâriat și poate deveni mat. Acest lucru nu influențează funcționarea corespun-zătoare a aspiratorului.**

## Curățarea filtrului permanent și a microfiltrului recipientului colector de praf

### Când trebuie curățat:

- După fiecare blocaj, respectiv după fiecare îndepărtare a cauzei unei obturări.
- Cel târziu o dată la șase luni.

#### Imag. 23

- Apăsăți în interior clapeta de închidere din partea posterioară a recipientului și scoateți microfiltrul din recipient.
- Scoateți filtrul permanent din placa de la baza recipientului.

#### Imag. 24

- Spălați microfiltrul și filtrul permanent. Lăsați apoi filtrul să se usuce cel puțin 24 ore.
- După curățare introduceți filtrul permanent în placa de la bază. Așezați microfiltrul pe recipient și închideți în direcția săgeții. Cuplați perceptibil auditiv clapeta de închidere.

## Blocaj

Remedierea unei obturări a recipientului colector de praf.

#### Imag. 25

- Goliți recipientul (vezi imag. 21)
- Îndepărtați cauza obturării, de ex. cu ajutorul unei șurubelnițe și îndepărtați-o prin scuturare, respectiv aspirare. **(pentru aspirare introduceți neapărat sacul de filtrare în aspirator - vezi imag. 26)**
- Închideți clapeta de la bază și cuplați-o (trebuie să auziți un clic).
- **Atenție: după fiecare blocaj trebuie curățate microfiltrul și filtrul permanent (vezi imag. 23 și 24).**

## Aspirarea cu sacul de filtrare

Dacă este necesar poate fi utilizat un sac de filtrare în locul recipientului colector de praf.

#### Imag. 26

- Deschideți capacul compartimentului de praf.
- Scoateți recipientul colector de praf și introduceți sacul de filtrare.
- Închideți capacul aspiratorului.

Ați achiziționat un aparat foarte performant, cu o putere mare de aspirare.

Din acest motiv selectarea puterii maxime se recomandă numai în cazul covoarelor/mochetelor de pluș subțiri sau al suprafețelor dure foarte murdare.

Prin acționarea selectorului puterii de aspirare (vezi imag. 9) poate fi reglată continuu puterea de aspirare dorită.

- Treapta inferioară de putere: Pentru aspirarea stofelor sensibile, de ex. perdele.
- Treapta medie de putere: Pentru curățarea zilnică în cazul unui grad redus de murdărire.
- Treapta superioară de putere: Pentru curățarea mochetelor robuste, a suprafețelor dure și în cazul unui grad pronunțat de murdărire.

## Înlocuirea sacului de filtrare

#### Imag. 27\*

- Sacul de filtrare trebuie înlocuit în cazul în care indicatorul de înlocuire a sacului este complet galben, peria pentru podele este ridicată de pe podea și a fost selectată treapta maximă de aspirare, chiar dacă sacul nu este plin. În acest caz tipul de material aspirat determină necesitatea înlocuirii. Duza, tubul de aspirare și furtunul de aspirare nu trebuie să fie obturate, deoarece acest fapt determină declanșarea indicatorului de înlocuire a sacului.

#### Imag. 28

- Deschideți capacul prin acționarea mânerului de închidere în direcția săgeții.

#### Imag. 29

- Închideți sacul de filtrare prin tragerea clapetei de închidere și scoateți-l.
- Introduceți complet în suport un sac de filtrare nou.
  - **Atenție:** capacul se închide numai dacă a fost introdus un sac de filtrare.



## Curățarea filtrului de protecția a motorului

Filtrul de protecție a motorului trebuie curățat la intervale regulate prin scuturare, respectiv prin spălare!

### Imag. 30

- Deschideți capacul compartimentului de praf (vezi imag. 19).
- Scoateți filtrul de protecție a motorului în direcția săgeții.
- Curățați filtrul de protecție a motorului prin scuturare.
- Dacă filtrul de protecție este foarte murdar atunci acesta trebuie spălat.  
Lăsați filtrul să se usuce cel puțin 24 ore.
- După curățare, introduceți filtrul de protecție al motorului în aparat și închideți capacul compartimentului de praf.

## Înlocuirea microfiltrului igienic

Când se înlocuiește: la fiecare pachet nou cu saci/filtre de schimb

### Imag. 31\*

- Deschideți capacul compartimentului de praf (vezi imag. 19).
- Deblocați suportul filtrului prin acționarea pârghiei de închidere în direcția săgeții.
- Scoateți microfiltrul igienic. Introduceți un nou microfiltru igienic în aparat.
- Așezați suportul filtrului în aparat și cuplați-l.

## Înlocuirea microfiltrului de cărbune activ

Dacă aparatul dumneavoastră este dotat cu un microfiltru de cărbune activ, atunci acesta trebuie schimbat o dată la șase luni.

### Imag. 32\*

- Deschideți capacul compartimentului de praf (vezi imag. 19).
- Deblocați suportul filtrului prin acționarea pârghiei de închidere în direcția săgeții.
- Scoateți microfiltrul de cărbune activ.
- Introduceți un nou microfiltru de cărbune activ.
- Așezați suportul filtrului în aparat și cuplați-l.

## Înlocuirea filtrului Hepa

Dacă aparatul dumneavoastră este dotat cu un filtru Hepa, atunci acesta trebuie înlocuit o dată pe an.

### Imag. 33\*

- Deschideți capacul compartimentului de praf (vezi imag. 19).
- Deblocați filtrul Hepa prin acționarea pârghiei de închidere în direcția săgeții și scoateți-l din aparat.
- Introduceți un nou filtru Hepa și cuplați-l.

După aspirarea de particule fine de praf curățați filtrul de protecție a motorului, eventual înlocuiți microfiltrul de cărbune activ sau filtrul HEPA.

## Curățarea

Înainte de fiecare curățări a aspiratorului, acesta trebuie deconectat iar ștecherul trebuie scos din priză. Aspiratorul și accesoriiile din material plastic pot fi curățate cu un agent de curățare pentru materiale plastice, disponibil în comerț.

**! Nu folosiți produse de curățare abrazive, produse de curățat sticla sau produse de curățat universale. Nu introduceți niciodată aspiratorul în apă.**

Compartimentul de praf poate fi aspirat, dacă este necesar, cu un alt aspirator sau poate fi curățat simplu cu o lavetă de praf uscată/ perie de praf.

Se rezervă dreptul la modificări tehnice ulterioare.

### تعویض مایکرو فیلتر کربن فعال

در صورتی که جارو برقی شما به فیلتر مایکرو فیلتر کربن فعال مجهز است، باید آنرا هر شش ماه یکبار تعویض کنید.

#### شکل 32\*

- درپوش محفظه کیسه جارو برقی را باز کنید. **شکل 19**
- با حرکت دادن اهرم قفل کننده در جهت پیکان، نگهدارنده فیلتر را آزاد کنید.
- مایکرو فیلتر کربن فعال را بردارید.
- مایکرو فیلتر کربن فعال جدید را وارد کنید.
- نگهدارنده فیلتر را در دستگاه قرار دهید و در محل خود جا ببندازید.

### تعویض فیلتر هپا

در صورتی که جارو برقی شما به فیلتر هپا مجهز است، باید آنرا سالی یکبار تعویض کنید.

#### شکل 33

- درپوش محفظه کیسه جارو برقی را باز کنید. **شکل 19**
- قفل فیلتر هپا را با چرخاندن اهرم قفل کننده در جهت پیکان آزاد کنید و فیلتر را از دستگاه بیرون بیاورید.
- فیلتر هپای جدید را وارد کنید و در محل خود محکم نمایید.

پس از جارو کردن ذرات گرد و خاک ریز، فیلتر محافظ موتور را تمیز کنید و در صورت نیاز، فیلتر مایکرو - بهداشتی یا فیلتر هپا را تعویض نمایید.

### روش نگهداری از دستگاه

همیشه قبل از تمیز کردن جارو برقی، دستگاه را خاموش کنید و سیم آن را از پریز برق خارج نمایید. بدنه جارو برقی و لوازم پلاستیکی آن را می‌توان با استفاده از تمیز کننده‌های عادی مواد پلاستیکی، تمیز کرد.

- ! از مواد ساینده، محلول شیشه‌شوی یا مواد شوینده استفاده نکنید.
- هرگز جارو برقی را در آب فرو نبرید.

## شکل 20

- محفظه گرد و خاک را از دستگاه خارج کنید.

## شکل 21

- دو گیره قفل کننده دریاچه انتهایی را در جهت پیکان آزاد کنید، دریاچه را باز کنید تا با یک صدای کلیک متوقف شود، گرد و خاک داخل محفظه از سمت پایین تخلیه می‌شود.
- هنگام بستن دریاچه، مطمئن شوید که روی لبه‌ها گرد و خاک وجود ندارد. در صورت نیاز آنها را تمیز کنید.
- دریاچه انتهایی را ببندید و مطمئن شوید با یک صدای کلیک در محل خود جا بیفتد.

## شکل 22

- محفظه گرد و خاک را به داخل دستگاه فشار دهید و درپوش محفظه گرد و خاک را ببندید.
- **احتیاط:** ممکن است قسمت داخلی محفظه به مرور زمان بر اثر استفاده خط بیفتد و ظاهر آن مات شود. با این حال، این موضوع به هیچ وجه بر روی کارایی جارو برقی تأثیر ندارد، یعنی جارو برقی به عملکرد عادی خود ادامه خواهد داد.

## تمیز کردن فیلتر دانمی و فیلتر Micro داخل محفظه گرد و خاک

فیلتر باید تمیز باشد (سیستم فیلتر را بشویید):

- بعد از بروز هر گونه ایراد، یعنی بعد از برطرف شدن گرفتگی دست کم هر شش ماه یکبار

## شکل 23

- ضامن قفل کننده واقع در پشت محفظه را فشار دهید و فیلتر Microsan را بیرون بیاورید.
- فیلتر دانمی را از صفحه کف محفظه جدا کنید.

## شکل 24

- فیلترهای Microsan و دانمی را بشویید. سپس اجازه دهید فیلترها به مدت 24 ساعت خشک شوند.
- بعد از شستشو، فیلتر دانمی را داخل صفحه کف محفظه قرار دهید. فیلتر Microsan را روی محفظه قرار دهید و آن را در جهت پیکان ببندید.
- زبانه با یک صدای کلیک جا می‌افتد.

## ایراد در عملکرد

رفع گرفتگی در محفظه گرد و خاک

## شکل 25

- مخزن را خالی کنید. شکل 21
- گرفتگی را با وسیله‌ای مثل پیچ گوشتی شل کنید و آن را با ضربه زدن بر طرف کنید.
- دریاچه انتهایی را ببندید و مطمئن شوید با یک صدای کلیک در محل خود جا بیفتد.

## استفاده از کیسه‌های جارو برقی

در صورت لزوم، کیسه جارو برقی می‌تواند به جای محفظه گرد و خاک مورد استفاده قرار گیرد.

## شکل 26

- درپوش محفظه کیسه جارو برقی را باز کنید.
- محفظه گرد و خاک را بردارید و کیسه جارو برقی را در محل آن قرار دهید.
- درپوش جارو برقی را ببندید.

شما یک دستگاه بسیار پر قدرت را خریداری کرده‌اید. بنابراین، استفاده از بالاترین توان مکش فقط برای فرش‌های پرز کوتاه و کنپوش‌های سخت بسیار کثیف توصیه می‌شود.

## تعویض کیسه جارو برقی

## شکل 27

- چنانچه در حالت انتخاب حداکثر توان مکش و عدم فرار گیری سری تمیز کننده بر روی زمین، نمایشگر زمان تعویض کیسه جارو برقی بر روی درپوش به طور کامل پر شود، کیسه جارو برقی باید به رغم پر نشدن کامل، تعویض شود. کیسه باید حتی اگر هنوز به طور کامل پر نشده است به دلیل نوع گرد و خاک مکش شده، تعویض شود.
- ابتدا بررسی کنید که سری، لوله مکش و لوله خرطومی گرفتگی ندارند، زیرا این موضوع باعث روشن شدن نشانگر تعویض کیسه می‌گردد.

## شکل 28

- با جابه‌جا کردن دستگیره در جهت پیکان، درپوش را باز کنید.

## شکل 29

- (a) کیسه را با کشیدن زبانه قفل کننده ببندید و آن را بیرون بیاورید.
- (b) کیسه جارو برقی جدید را در نگهدارنده وارد کنید و فشار دهید تا جا بیفتد.
- **احتیاط:** درپوش تنها زمانی بسته می‌شود که کیسه جارو برقی قرار داده شده باشد.

## روش تمیز کردن فیلتر محافظ موتور

فیلتر محافظ موتور باید از طریق تکاندن خاک و شستشوی آن با آب، به طور منظم تمیز شود.

## شکل 30

- درپوش محفظه کیسه جارو برقی را باز کنید. شکل 19
- فیلتر محافظ موتور را در جهت پیکان بیرون بیاورید.
- فیلتر محافظ موتور را بتکانید و خاک آن را بگیرید.
- در صورتی که فیلتر محافظ موتور خیلی کثیف باشد، باید آن را با آب بشوئید.
- جهت خشک شدن کامل می‌بایست فیلتر را پس از شستشو 24 ساعت کنار بگذارید.
- پس از شستشو، فیلتر محافظ موتور را داخل جارو برقی قرار دهید و درپوش محفظه کیسه جارو برقی را ببندید.
- **احتیاط:** جارو نباید بدون فیلتر محافظ موتور کار کند.

## تعویض فیلتر مایکرو- بهداشتی

زمان تعویض فیلتر محافظ موتور: هر بار شروع استفاده از یک بسته فیلتر جدید.

## شکل 31\*

- درپوش محفظه کیسه جارو برقی را باز کنید. شکل 19
- با حرکت دادن اهرم قفل کننده در جهت پیکان، نگهدارنده فیلتر را آزاد کنید.
- فیلتر مایکرو- بهداشتی را بردارید. فیلتر مایکرو- بهداشتی جدید را داخل جارو برقی قرار دهید.
- نگهدارنده فیلتر را در دستگاه قرار دهید و در محل خود جا ببندید.

### شکل 5\*

- لوله مکش/تلسکوپی را داخل سری مخصوص کف فشار دهید.
- برای آزاد کردن اتصال، لوله را کمی بچرخانید و از سری کف خارج کنید.

### شکل 6\*

- قفل لوله تلسکوپی را با جابه‌جا کردن کلید کشویی در جهت پیکان، آزاد کنید و طول مورد نظر را تنظیم نمایید.

### شکل 7

- دوشاخه را در دست بگیرید و سیم برق را به اندازه مورد نیاز بیرون بکشید، سپس دوشاخه را به پریز برق وصل کنید.

### شکل 8

- برای روشن یا خاموش کردن جارو برقی، دکمه روشن/خاموش را در جهت پیکان فشار دهید.

### کنترل میزان مکش

### شکل 9

- برای تنظیم میزان مکش، دکمه روشن/خاموش را در جهت پیکان حرکت دهید.
- میزان مکش را می‌توانید هر چند بار که مایل هستید با چرخاندن پیچ تنظیم در جهت فلش در سطح مورد نیاز تنظیم کنید.



- توان پایین  
برای جارو زدن لوازم حساس مانند رومبلی، پرده و غیره.



- توان متوسط  
برای جارو زدن روزانه و کف‌های با کثیفی کم.



- توان بالا  
برای جارو زدن کفپوش‌های بادوام، زمین سخت و سطوح بسیار کثیف.

### روش جارو کردن

### شکل 10

- تنظیم کردن سری مخصوص کف:
- قالیچه و فرش



- کفپوش‌های سخت



- کفپوش‌های سخت

### لطفاً توجه داشته باشید:

سری‌های مخصوص کف زمین، بسته به نوع سطوح سخت ( به عنوان مثال، سطوح زیر، موزائیک خشنی) در معرض مقداری سایش هستند. بنابراین شما باید در فواصل منظم قسمت زیرین سری کف را کنترل کنید. ساینده‌گی قسمت زیری سری‌های مخصوص کف باعث ایجاد لبه‌های تیزی می‌شود که می‌تواند به کفپوش‌های حساس مثل پارکت یا لینولنوم، آسیب برساند. سازنده هیچ مسئولیتی را در قبال آسیب‌های ناشی از به کارگیری سری‌های فرسوده مخصوص کف نمی‌پذیرد.

### شکل 11

- سری درز و شکاف و سری مخصوص رومبلی و پرده را به صورتی که نشان داده شده است از نگهدارنده لوازم جانبی جدا کنید.

### شکل 12\* جارو کردن با لوازم جانبی دستگاه

- لوازم جانبی را برحسب نیاز به لوله مکش و یا دسته وصل کنید:
- (a) سری مخصوص درز و شکاف برای جارو کردن شکاف‌ها و گوشه‌ها، و غیره.
- (b) سری مخصوص اجزای میلمان برای تمیز کردن رومبلی، پرده و غیره. برس مخصوص میلمان سخت
- (c) برای تمیز کردن قاب پنجره، کابینت، گچ‌کاری، غیره.
- (d) برس تمیز کننده سطوح سخت برای تمیز کردن کفپوش‌های سخت (سرامیک، پارکت، غیره)

### شکل 13

- پس از استفاده، سری درز و شکاف و سری مخصوص رومبلی و پرده را به صورتی که نشان داده شده است در نگهدارنده لوازم جانبی فشار دهید.

### شکل 14

- چنانچه می‌خواهید جارو کردن را برای مدت کوتاهی متوقف کنید، می‌توانید از نگهدارنده لوله واقع در کنار جارو برقی استفاده کنید.
- پس از خاموش کردن دستگاه، گیره روی سری کف را داخل شیار قسمت کناری جارو برقی قرار دهید.

### شکل 15

- هنگام جارو زدن، برای مثال پله‌ها، دستگاه می‌تواند با استفاده از دستگیره نیز حمل شود.

### پس از استفاده از دستگاه

### شکل 16

- دوشاخه را از پریز برق خارج کنید.
- سیم برق را کمی بکشید و سپس رها کنید (سیم به صورت خودکار جمع می‌شود).

### شکل 17

- برای کنار گذاشتن یا حمل جارو برقی، می‌توانید از پایه نگهدارنده لوله در وضعیت عمودی که زیر دستگاه قرار گرفته است، استفاده کنید.
- دستگاه را به صورت عمودی روی قسمت انتهایی آن قرار دهید. گیره روی سری مخصوص کف را در داخل شیار موجود در قسمت زیر جارو برقی قرار دهید.

### استفاده از محفظه گرد و خاک

- در صورت لزوم، محفظه گرد و خاک می‌تواند به جای کیسه جارو برقی مورد استفاده قرار گیرد.

- ! **لطفاً توجه داشته باشید:** نمایشگر زمان تعویض کیسه جارو برقی فقط در ارتباط با کیسه جارو برقی کار می‌کند.

### شکل 18

- برای دستیابی به نتیجه بهتر، توان مکش را هنگام جارو زدن روی حداکثر قرار دهید.
- توصیه می‌شود توان مکش را تنها زمان جارو زدن سطوح حساس کاهش دهید.

### خالی کردن محفظه گرد و خاک

- برای دستیابی به بهترین نتیجه در هنگام جارو کردن، محفظه گرد و خاک باید بعد از هر بار استفاده تخلیه شود.

### شکل 19

- با جابه‌جا کردن اهرم قفل کننده در جهت پیکان، درپوش محفظه کیسه جارو برقی را باز کنید.

تبریک صمیمانه ما را به خاطر خرید جارو برقی بوش سری BSG6 بپذیرید.

انواع مدل‌های BSG6 در این دفترچه راهنما توصیف شده‌اند، بنابراین ممکن است برخی تجهیزات و عملکردهای تشریح شده با مدل شما سازگار نباشد.

فقط از لوازم جانبی اصل بوش، که با هدف دستیابی به بهترین نتیجه، به خصوص برای جارو برقی شما طراحی شده است، استفاده کنید.

## جارو برقی شما

- 1 سری قابل تنظیم کف\*
- 2 سری مخصوص سطوح سخت\*
- 3 لوله تلسکوپی\*
- 4 کلید کشویی\*
- 5 لوله تلسکوپی\*
- 6 دستگیره\*
- 7 لوله خرطومی
- 8 سری مخصوص رومبلی و پرده\*
- 9 سری مخصوص درز و شکاف\*
- 10 سری چندمنظوره
- 11 نگهدارنده لوله
- 12 سیم برق
- 13 فیلتر هوای خروجی
- 14 دکمه روشن/خاموش با تنظیم کننده الکترونیکی مکش\*
- 15 محفظه گرد و خاک\* برای استفاده از جارو برقی بدون کیسه یا با یک کیسه جایگزین\*
- 16 کیسه جارو برقی
- 17 فیلتر محافظ موتور، قابل شستشو
- 19 درپوش محفظه کیسه جارو برقی
- 20 پایه نگهدارنده لوله در وضعیت عمودی (واقع در زیر دستگه)
- 21 نمایشگر زمان تعویض کیسه جارو برقی\*
- 22 شبکه خروج هوا

## قطعات یدکی و لوازم جانبی ویژه

### A بسته فیلتر جایگزین

کیسه جارو برقی (BBZ41FG) Type G  
شمار BBZ41GPLUS  
شامل.

- 4 عدد کیسه جارو برقی به همراه بست‌ها
- 1 عدد فیلتر مایکرو-بهداشتی

## لطفاً توجه نمایید

بنابراین توصیه می‌کنیم فقط از کیسه‌های جارو برقی اصل استفاده کنید. دستگاه شما یک جارو برقی بسیار کارآمد است که وقتی همراه با کیسه با کیفیت بالا استفاده شود، امکان دستیابی به بهترین نتیجه را فراهم می‌آورد. فقط با استفاده از کیسه جارو برقی با کیفیت بالا (مانند کیسه‌های اصل بوش) می‌توانید اطمینان یابید که جارو برقی شما در کلاس بهره‌وری انرژی، قدرت مکش و ظرفیت نگهداری گرد و غبار مندرج در برچسب انرژی اتحادیه اروپا کار می‌کند.

استفاده از کیسه‌های جارو برقی با کیفیت پایین (به عنوان مثال کیسه‌های کاغذی) می‌تواند بر طول عمر و عملکرد دستگاه شما اثر منفی داشته باشند. استفاده از کیسه‌های بی کیفیت یا نامناسب همچنین می‌تواند به جارو برقی آسیب برساند. ضمانت نامه دستگاه شامل این قبیل آسیب‌ها نمی‌شود.

برای کسب اطلاعات بیشتر در این خصوص به آدرس اینترنتی زیر مراجعه کنید

www.bosch-home.com/dust-bag  
را می‌توانید در اینجا سفارش دهید.

### B فیلترهای پارچه‌ای (فیلترهای دائمی) BBZ10TFG

کیسه قابل استفاده مجدد با بست Velcro(R)

### C فیلتر هوا BBZ153HF

فیلتر اضافی برای تمیز کردن هوای خروجی.

برای افرادی که از آلرژی رنج می‌برند توصیه می‌شود. سالی یکبار تعویض شود.

### D مایکرو فیلتر کربن فعال BBZ192MAF

ترکیب مایکرو فیلتر و فیلتر کربن فعال. از بین برنده بوهای نامطبوع. سالی دو بار تعویض شود. قاب فیلتر زغالی را به همراه قاب فیلتر مایکرو تعویض کنید.

لطفاً توجه داشته باشید: استفاده از فیلتر هوا در ترکیب با مایکرو فیلتر کربن فعال امکان پذیر نیست

### E سری مخصوص سطوح سخت BBZ123HD

جهت جارو کردن سطوح سخت

(پارکت، سرامیک، موزائیک خشتی و غیره.)

## مراحل قبل از به کارگیری دستگاه برای نخستین بار

### شکل 1\*

- دسته را برای قفل شدن در محل خود، در داخل لوله خرطومی فشار دهید.

### شکل 2\*

- سری درز و شکاف و سری مخصوص رومبلی و پرده را به صورتی که نشان داده شده است در نگهدارنده لوازم جانبی فشار دهید.

## راه اندازی

### شکل 3

- (a) قطعه رابط لوله خرطومی را در سوراخ مکش هوای روی درپوش فشار دهید تا در محل خود قفل شود.
- (b) برای جدا کردن لوله خرطومی، دو زبانه را هم زمان فشار دهید و لوله را بیرون بکشید.

### شکل 4\*

- (a) دسته را به داخل لوله تلسکوپی فشار دهید تا جا بیفتد. برای آزاد کردن اتصال، حلقه آزاد کننده را فشار دهید و لوله تلسکوپی را بیرون بکشید.

## التنظيف باستخدام كيس الفلتر

في حالة الضرورة يمكن أيضا أن يتم استخدام كيس الفلتر بدلا من خزان تجميع الأتربة.

### صورة 26

- افتح غطاء حيز تجميع الأتربة.
- أخرج خزان تجميع الأتربة وقم بتركيب كيس الفلتر.
- أغلق غطاء المكنسة.

المكنسة التي بين يديك ذات قوة كبيرة جدا وقدرة عالية على الشفط.

لذلك ينصح باستخدام أقصى قوة شفط فقط في حالة تنظيف الموكيت قصير الوبر شديد الاتساخ أو الأرضيات الصلبة.

من خلال تحريك زر التحكم في قوة الشفط ( انظر صورة 9 ) يمكن أن يتم ضبط قوة الشفط التي تريدها بكل سلاسة.

- أقل قوة شفط:  
لتنظيف المواد الحساسة، الستائر مثلا.

- قوة الشفط المتوسطة:  
للتنظيف اليومي في حالات الاتساخ البسيط.

- أقصى قوة الشفط:  
لتنظيف الأرضيات غير الحساسة، ولتنظيف الأرضيات الصلبة، وفي حالات الاتساخ الشديد.

## استبدال كيس الفلتر

### صورة 27\*

إذا أضاء مبدن تغيير الفلتر الموجود في الغطاء باللون الأصفر بالكامل بينما رأس تنظيف الأرضيات مرفوعة عن الأرض وقوة الشفط مضبوطة على أقصى درجة، يجب أن يتم تغيير كيس الفلتر حتى إذا لم يكن قد امتلأ بالكامل بعد. تكون نوعية الأشياء الموجودة في الفلتر هي السبب في تغييره. يجب ألا يكون هناك أي انسداد في رأس التنظيف أو ماسورة وخرطوم الشفط ؛ حيث يتسبب ذلك في إضاءة مبدن تغيير الفلتر.

### صورة 28

افتح الغطاء بالضغط على ذراع القفل في اتجاه السهم.

### صورة 29

(a) أغلق كيس الفلتر بجذب طرف القفل ثم أخرجته من المكنسة.

(b) أدخل كيس الفلتر الجديد في الحامل حتى النهاية.

تنبيه: لا يمكن غلق الغطاء إلا عندما يكون كيس الفلتر مركبا.

ينبغي أن يتم تنظيف فلتر حماية المحرك على فترات منتظمة بتنظيفه أو بغسله.

### صورة 30

- افتح غطاء حيز تجميع الأتربة (انظر صورة 19).
- اجذب فلتر حماية المحرك للخارج في اتجاه السهم.

- قم بتنظيف فلتر حماية المحرك لتنظيفه.
- في حالة اتساخ فلتر حماية المحرك بشدة، يجب أن يتم غسله لتنظيفه. ثم اترك الفلتر لمدة ٢٤ ساعة على الأقل ليجف.
- بعد تنظيف فلتر حماية المحرك قم بتركيبه في المكنسة وأغلق غطاء حيز تجميع الأتربة.

## تغيير الفلتر الصحي الدقيق

متى يجب تغيير الفلتر: مع كل عبوة جديدة لفلتر الغيار

### صورة 31\*

- افتح غطاء حيز تجميع الأتربة (انظر صورة 19).
- قم بتحرير حامل الفلتر بالضغط على ذراع القفل في اتجاه السهم.
- أخرج الفلتر الصحي الدقيق. قم بتركيب الفلتر الصحي الدقيق الجديد في المكنسة.
- قم بتركيب حامل الفلتر في المكنسة، وثبته.

## تغيير فلتر الفحم النشط الدقيق

إذا كانت مكنستك مزودة بفلتر الفحم النشط الدقيق، فيجب أن يتم تغييره كل ستة أشهر.

### صورة 32\*

- افتح غطاء حيز تجميع الأتربة (انظر صورة 19)
- قم بتحرير حامل الفلتر بالضغط على ذراع القفل في اتجاه السهم.
- أخرج فلتر الفحم النشط الدقيق.
- قم بتركيب فلتر الفحم النشط الدقيق الجديد.
- قم بتركيب حامل الفلتر في المكنسة، وثبته.

## تغيير فلتر Hepa

إذا كانت مكنستك مزودة بفلتر Hepa، فيجب أن يتم تغييره سنويا.

### صورة 33\*

- افتح غطاء حيز تجميع الأتربة (انظر صورة 19).
- قم بتحرير فلتر Hepa بالضغط على ذراع القفل في اتجاه السهم. وأخرجه من المكنسة.
- قم بتركيب فلتر Hepa الجديد في المكنسة، وثبته.

بعد شفط جزيئات الغبار قم بتنظيف فلتر حماية المحرك، وقد تحتاج إلى تغيير الفلتر الصحي الدقيق أو فلتر الفحم النشط الدقيق، أو فلتر Hepa.

## العناية

قبل كل مرة يتم فيها تنظيف المكنسة يجب أن يتم أولا إيقافها، وإخراج القابض من المقبس. يمكن العناية بالمكنسة وكذلك الملحقات التكميلية المصنوعة من البلاستيك باستخدام منظفات البلاستيك المتداولة في الأسواق.

! لا تستخدم مواد خشنة ولا منظفات خاصة بالزجاج أو تلك المنظفات التي تستخدم لجميع الأغراض. لا تضع المكنسة أبدا في الماء.

عند الضرورة يمكن تنظيف المكنسة من الداخل باستخدام مكنسة أخرى أو استخدام ببساطة فوطة تنظيف أو فرشاة تنظيف جافة.

## صورة 15

يمكن استعمال أي من المقبضين لنقل المكنسة، وذلك عند التنظيف على درجات السلم مثلا.

## بعد إتمام أعمال التنظيف

## صورة 16

اجذب القابس الكهربائي من المقبس.  
اجذب السلك جذبة قصيرة ثم اتركه (فيتم لف السلك أوتوماتيكيا).

## صورة 17

لتخزين أو نقل المكنسة يمكنك استعمال السنادة الموجودة أسفل المكنسة. أوقف المكنسة رأسيا. للقيام بذلك ادفع الطرف البلاستيكي البارز الموجود في رأس تنظيف الأرضيات في التجويف الموجود في مؤخرة المكنسة.

المكنسة التي بين يديك تتيح لك تنظيف جميع أنواع الاتساخات الجافة، سواء باستخدام خزان تجميع الأتربة أو باستخدام كيس الفلتر.

- وننصح باستخدام
- خزان تجميع الأتربة خاصة في مجال تنظيف مخلفات الهوايات كإبعاد البقايا الناتجة عن استخدام المنشار مثلا، وما شابه.
- كيس الفلتر خاصة في أعمال التنظيف المنزلية العادية.

## التنظيف باستخدام خزان تجميع الأتربة

! تنبيه: لا يعمل ميبين تغيير الفلتر إلا عند وجود كيس فلتر.

## صورة 18

للحصول على نتيجة مثالية عند التنظيف اضبط زر التحكم في قوة الشفط على أقصى درجة. وننصح بتقليل قوة الشفط فقط عند تنظيف مواد شديدة الحساسية.

## تفريغ خزان تجميع الأتربة

للحصول على نتيجة مثالية عند التنظيف ينبغي أن يتم تفريغ خزان تجميع الأتربة بعد كل عملية تنظيف.

## صورة 19

افتح غطاء حيز تجميع الأتربة بالضغط على ذراع القفل في اتجاه السهم.

## صورة 20

أخرج خزان تجميع الأتربة من المكنسة.

## صورة 21

- قم بتحرير قفلي الغطاء السفلي بالضغط عليهما في اتجاه السهم، وافتح الغطاء حتى يثبت في المصد، عندئذ يتم تفريغ الخزان من القاذورات.
- في حالة اتساخ الغطاء السفلي بشدة قم بتنظيفه قبل غلقه وذلك مثلا باستخدام رأس تنظيف الشقوق. (لهذا الغرض يجب تركيب كيس الفلتر في المكنسة - انظر صورة 27)
- أغلق الغطاء السفلي حتى يثبت بصوت مسموع.

## صورة 22

قم بتركيب خزان تجميع الأتربة مرة أخرى في المكنسة وأغلق غطاء حيز تجميع الأتربة.

! تنبيه: بعد التنظيف لعدة مرات قد تظهر بعض الخدوش على خزان تجميع الأتربة من داخل ويتغير لونه. وهذا ليس له أي تأثير على عمل المكنسة، فهي تواصل عملها بكامل طاقتها.

## تنظيف الفلتر الدائم والفلتر الدقيق الخاصين بخزان تجميع الأتربة

متى يجب أن أقوم بتنظيف الفلتر:

- بعد حدوث أي عطل، أي بعد إزالة أي انسداد.
- كل ستة أشهر كحد أقصى.

## صورة 23

- اضغط على طرف القفل الموجود بمؤخرة الخزان للداخل وأخرج الفلتر الدقيق من الخزان.
- أخرج الفلتر الدائم من قاعدة الخزان.

## صورة 24

- اغسل الفلتر الدقيق والفلتر الدائم.
- اترك الفلترين لمدة ٢٤ ساعة على الأقل ليجفيا.
- بعد التنظيف قم بتركيب الفلتر الدائم في القاعدة.
- قم بتركيب الفلتر الدائم في الخزان وأغلقه بالضغط عليه في اتجاه السهم. قم بتثبيت طرف القفل حتى تسمع صوته.

## الأعطال

قم بإزالة أي انسداد في خزان تجميع الأتربة.

## صورة 25

- قم بتفريغ الخزان (انظر صورة 22)
- قم بحل الانسداد وذلك مثلا باستخدام مفك، ثم إزالته من خلال النفض أو بشفط سبب الانسداد.
- (للقيام بالشفط يجب تركيب كيس الفلتر في المكنسة - انظر صورة 27)
- أغلق الغطاء السفلي حتى يثبت بصوت مسموع.

! تنبيه: بعد حدوث أي عطل يجب أن يتم تنظيف كل من الفلتر الدقيق والفلتر الدائم (انظر صورة 24 و 25).

\* حسب التجهيز

## قبل الاستعمال لأول مرة

### صورة 1\*

قم بتركيب المقبض في خرطوم الشفط، وثبته.

### 2\*

أدخل رأس تنظيف الشقوق ورأس تنظيف المفروشات - كما هو موضح - في تجويف الملحقات التكميلية

## التشغيل

### صورة 3

- (a) أدخل عنق خرطوم الشفط في فتحة الشفط الموجودة في الغطاء حتى يثبت.
- (b) عند فك خرطوم الشفط اضغط على طرفي التثبيت معاً، واجذب الخرطوم للخارج.

### صورة 4\*

- (a) قم بتركيب المقبض في ماسورة الشفط/الماسورة التلسكوبية.
- ولفك المقبض من الماسورة قم بإدارة المقبض قليلاً، واجذبه من الماسورة للخارج.
- (b) أدخل المقبض في الماسورة التلسكوبية حتى يثبت تماماً.
- لفك المقبض من الماسورة اضغط على حلقة التحرير واجذب المقبض للخارج.

### صورة 5\*

- (a) ادفع رأس تنظيف الأرضيات في الماسورة التلسكوبية حتى يثبتان معاً.
- (b) أدخل الماسورة التلسكوبية في عنق رأس تنظيف الأرضيات حتى تثبت تماماً. لفك الماسورة من العنق اضغط على حلقة التحرير واجذب الماسورة التلسكوبية للخارج.

### صورة 6\*

- (a) ركب أجزاء مواسير الشفط معاً، أو
- (b) حرر الماسورة التلسكوبية بتحريك الزر الانزلاقي في اتجاه السهم، واضبط الطول الذي تريده لها.

### صورة 7

أمسك السلك من القابض، واسحبه حتى يصل إلى الطول المرغوب، ثم ضع القابض في المقبس الكهربائي.

### صورة 8

يتم تشغيل وإيقاف المكبسة بالضغط على زر التشغيل والإيقاف في اتجاه السهم.

### صورة 9

يتم التحكم في قوة الشفط من خلال تدوير زر التشغيل/الإيقاف في اتجاه السهم.

من خلال تدوير زر التحكم في اتجاه السهم يمكن ضبط قوة الشفط المرغوبة بشكل سلس.



نطاق قدرة منخفض  
لتنظيف الخامات الحساسة، مثل المفروشات الحساسة، والستائر، وما إلى ذلك.



■ نطاق قدرة متوسط  
لأعمال التنظيف اليومية في حالة الاتساخات البسيطة



■ نطاق قدرة مرتفع  
لتنظيف الأرضيات المتينة، والأرضيات الصلبة في حالة الاتساخات الصعبة.

## التنظيف

### صورة 10

ضبط رأس تنظيف الأرضيات:



■ السجاجيد والموكيت <=



■ الأرضيات الملساء <=

### الفرشاة التربو

إذا كانت مكنستك مزودة بفرشاة تربو، فيرجى الرجوع إلى تعليمات الاستعمال المرفقة معها لمعرفة إرشادات الاستعمال والصيانة.

### تنبيه!

تتعرض رؤوس تنظيف الأرضيات للتآكل نوعاً ما، وذلك تبعاً لطبيعة الأرضية الصلبة (مثلاً البلاط الخشن غير الأملس). لذلك يتعين عليك فحص القاعدة المتحركة لرأس التنظيف على فترات منتظمة. فلقواعد المتآكلة حادة الحواف لرؤوس تنظيف الأرضيات يمكن أن تسبب في حدوث أضرار للأرضيات الصلبة الحساسة مثل الباركيه أو مشمع الأرضية اللينولوم. ولا تعتبر الجهة الصانعة مسؤولة عن الأضرار التي قد تنتج عن استخدام رأس متآكلة لتنظيف الأرضيات.

### صورة 11\*

أخرج رأس تنظيف المفروشات ورأس تنظيف الشقوق - كما هو موضح - من تجويف الملحقات التكميلية.

### صورة 12\*

يتم تركيب رأس التنظيف - حسب احتياجك - إما في ماسورة الشفط أو في المقبض:

(a) رأس تنظيف الشقوق لتنظيف الشقوق والأركان ... إلخ.

(b) رأس تنظيف المفروشات لتنظيف مفروشات الأثاث والستائر ... إلخ.

(c) فرشاة تنظيف الأثاث

لتنظيف إطارات النوافذ، الدواليب، القطاعات الغائرة، وما شابه.

(d) رأس تنظيف الأرضيات الصلبة

لتنظيف الأرضيات الصلبة (الباركيه والبلاط و التراكوتا وما شابه).

### صورة 13

بعد الاستعمال أدخل رأس تنظيف الشقوق ورأس تنظيف المفروشات - كما هو موضح - في تجويف الملحقات التكميلية.

### صورة 14

عند التوقف عن التنظيف لفترة قصيرة يمكنك استعمال وسيلة المساعدة على وقوف المكبسة الموجودة في جانب المكبسة. بعد إيقاف الجهاز ادفع الطرف البارز الموجود في رأس تنظيف الأرضيات إلى داخل التجويف الموجود في جانب المكبسة.

\* حسب التجهيز



## الملحقات التكميلية الخاصة

### A عبوة الفلاتر البديلة

■ نوع الفلتر G (BBZ41FG)

■ للحصول على أعلى كفاءة: Gplus (BBZ41GPLUS)

المحتويات: ٤ أكياس للفلاتر مزودة بقفل

١ ميكروفلتر صحي

### ! ملحوظة

جهازك هو مكثسة كهربائية فائقة الفعالية، ولا يتم الحصول على أفضل نتائج تنظيف منها إلا في ظل استخدام أكياس الأتربة الأصلية. لا يتم الوصول إلى القيم المذكورة في ملصق الطاقة للاتحاد الأوروبي EU بخصوص فئة فعالية استغلال الطاقة وشفط الأتربة وكفاءة احتجاز الأتربة إلا عند استخدام أكياس الأتربة عالية الجودة، مثل أكياس الأتربة الأصلية من بوش. وفي حالة استخدام أكياس أتربة بدرجة أقل (مثلا الأكياس الورقية) فقد ينخفض بالإضافة إلى ذلك عمر وكفاءة أداء جهازك بدرجة كبيرة.

لا تتاح لك حقوق الضمان إلا في حالة استخدام أكياس الأتربة الأصلية.

تجد المزيد من المعلومات وإمكانية طلب أكياس الأتربة الأصلية على موقع الإنترنت [www.bosch-home.com/dust-bag](http://www.bosch-home.com/dust-bag)

يسعدنا أنك قد وقع اختيارك على مكثسة ماركة Bosch من سلسلة الطرازات BSG6. يتناول دليل الاستخدام هذا شرح موديلات مختلفة من سلسلة الطرازات BSG6. لذلك فمن الوارد ألا تنطبق بعض التجهيزات والوظائف المشروحة على موديل مكثستك. يتعين عليك الاقتصار على استخدام الملحقات التكميلية الأصلية من Bosch، حيث إنها قد تم تطويرها خصيصاً لمكثستك لتحقيق أفضل نتيجة تنظيف ممكنة.

قم من فضلك بفرد الصفحات التي توجد بها الصور.

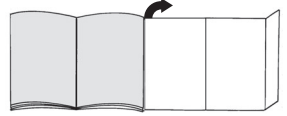

### وصف الجهاز

- 1 الرأس المتحركة لتنظيف الأرضيات\*
- 2 رأس تنظيف الأرضيات الصلبة\*
- 3 الماسورة التلسكوبية\*
- 4 الزر الانزلاقي\*
- 5 ماسورة الشفط\*
- 6 مقبض الخرطوم\*
- 7 خرطوم الشفط
- 8 رأس تنظيف المفروشات\*
- 9 رأس تنظيف الشقوق\*
- 10 رأس التنظيف المدمجة\*
- 11 وسيلة المساعدة على وقوف المكثسة
- 12 السلك
- 13 فلتر الطرد
- 14 زر التشغيل والإيقاف وبه تحكم إلكتروني في قوة الشفط\*
- 15 خزان تجميع الأتربة للشفط
- بدون كيس فلتر
- أو بديل
- 16 كيس الفلتر\*
- 17 فلتر حماية المحرك، يمكن غسله
- 18 وسيلة المساعدة على الإسناد (أسفل المكثسة)
- 19 غطاء حيز تجميع الأتربة
- 20 مقبضا الحمل (في المقدمة والمؤخرة)
- 21 فلتر الطرد
- 22 مابين تغيير الفلتر\*

### B الفلتر القماشي (الفلتر الدائم) BBZ10TFG

فلتر قابل لإعادة الاستخدام مزود بقفل لاصق.

### C فلتر HEPA BBZ153HFB

فلتر إضافي لضمان النقاء الشديد لهواء فلتر الطرد.

ينصح به للمصابين بالحساسية. يتم تغييره سنوياً.

### D الفلتر النشط الدقيق BBZ192MAF

يجمع بين فلتر الفحم النشط والفلتر الدقيق.

يمنع الضوضاء المزعجة لمدة طويلة.

يتم تغييره كل ستة أشهر. يتم استبدال إطار فلتر الفحم الدقيق بإطار الفلتر دقيق.

انتبه من فضلك!

لا يمكن الجمع بين «فلتر Hepa» و«فلتر الفحم النشط».

### E رأس تنظيف الأرضيات الصلبة BBZ122HD

لتنظيف الأرضيات الملساء (الباركيه، البلاط،

التراكوتا...)

## Kundendienst – Customer Service

### DE Deutschland, Germany

BSH Hausgeräte Service GmbH  
Zentralwerkstatt für kleine Hausgeräte  
Trautskirchener Strasse 6-8  
90431 Nürnberg

Online Auftragsstatus, Filterbeutel-  
Konfigurator und viele weitere  
Infos unter:

[www.bosch-home.com](http://www.bosch-home.com)

Reparaturservice, Ersatzteile &  
Zubehör, Produkt-Informationen:  
Tel.: 0911 70 440 040

mailto:cp-servicecenter@bshg.com

Wir sind an 365 Tagen rund um die Uhr  
erreichbar.

### AE United Arab Emirates, الإمارات العربية المتحدة

BSH Home Appliances FZE

Round About 13,

Plot Nr MO-0532A

Jebel Ali Free Zone – Dubai

Tel.: 04 881 4401

mailto:service.uae@bshg.com

[www.bosch-home.com/ae](http://www.bosch-home.com/ae)

### AL Republika e Shqiperise, Albania

ELEKTRO-SERVIS sh.p.k

Rr. Shkelqim Fusha, Selite,

Pallati "Matrix Konstruktion",

Kati 0 dhe +1

1023 Tirane

Tel.: 4 2278 130, -131

Fax: 4 2278 130

mailto:info@elektro-servis.com

EXPERT SERVIS

Rruga e Kavajes,

Kulla B Nr 223/1 Kati I

1023 Tirane

Tel.: 4 480 6061

Tel.: 4 227 4941

Fax: 4 227 0448

Cel: +355 069 60 45555

mailto:info@expert-servis.al

### AT Österreich, Austria

BSH Hausgeräte Gesellschaft mbH

Werkskundendienst für Hausgeräte

Quellenstrasse 2a

1100 Wien

Online Reparaturannahme,

Ersatzteile und Zubehör und viele

weitere Infos unter:

[www.bosch-home.at](http://www.bosch-home.at)

Reparaturservice, Ersatzteile & Zubehör,

Produktinformationen

Tel.: 0810 550 511

mailto:vie-stoerungsannahme@bshg.com

Wir sind an 365 Tagen rund um die Uhr für

Sie erreichbar.

### AU Australia

BSH Home Appliances Pty. Ltd.

Gate 1, 1555 Centre Road

Clayton, Victoria 3168

Tel.: 1300 369 744\*

Fax: 1300 306 818

mailto:aftersales.au@bshg.com

[www.bosch-home.com.au](http://www.bosch-home.com.au)

\*Mo-Fr: 24 hours

### BA Bosna i Hercegovina, Bosnia-Herzegovina

"HIGH" d.o.o.

Gradačanka 29b

71000 Sarajevo

Tel.: 061 10 09 05

Fax: 033 21 35 13

mailto:bosch\_siemens\_sarajevo@

yahoo.com

### BE Belgique, België, Belgium

BSH Home Appliances S.A.

Avenue du Laerbeek 74

Laarbeeklaan 74

1090 Bruxelles – Brussel

Tel.: 070 222 141

Fax: 024 757 291

mailto:bru-repairs@bshg.com

[www.bosch-home.be](http://www.bosch-home.be)

### BG Bulgaria

BSH Domakinski Uredi Bulgaria EOOD

115K Tsarigradsko Chausse Blvd.

European Trade Center Building, 5th floor

1784 Sofia

Tel.: 0700 208 17

Fax: 02 878 79 72

mailto:informacia.servis-bg@bshg.com

[www.bosch.home.bg](http://www.bosch.home.bg)

### BH Bahrain, مملكة البحرين

Khalifaat Est.

P.O. Box 5111

Manama

Tel.: 01 7400 553

mailto:service@khalifaat.com

### BY Belarus, Беларусь

ООО "БХ Бытовая техника"

тел.: 495 737 2961

mailto:mok-kdhl@bshg.com

### CH Schweiz, Suisse,

Svizzera, Switzerland

BSH Hausgeräte AG

Werkskundendienst für Hausgeräte

Fahrweidstrasse 80

8954 Geroldswil

mailto:ch-info.hausgeraete@

bshg.com

Service Tel.: 0848 840 040

Service Fax: 0848 840 041

mailto:ch-reparatur@bshg.com

Ersatzteile Tel.: 0848 880 080

Ersatzteile Fax: 0848 880 081

mailto:ch-ersatzteil@bshg.com

[www.bosch-home.com](http://www.bosch-home.com)

### CY Cyprus, Κύπρος

BSH Ikiakes Syskeves-Service

39, Arh. Makaanou III Str.

2407 Egomi/Nikosia (Lefkosia)

Tel.: 7777 8007

Fax: 022 658 128

mailto:bsh.service.cyprus@

cytanet.com.cy

### CZ Česká Republika, Czech Republic

BSH domácí spotřebiče s.r.o.

Firemní servis domácích spotřebičů

Pekařská 10b

155 00 Praha 5

Tel.: 0251 095 546

Fax: 0251 095 549

[www.bosch-home.com/cz](http://www.bosch-home.com/cz)

### DK Danmark, Denmark

BSH Hvidevarer A/S

Telegrafvej 4

2750 Ballerup

Tel.: 44 89 89 85

Fax: 44 89 89 86

mailto:BSH-Service-DK@BSHG.com

[www.bosch-home.dk](http://www.bosch-home.dk)

### EE Eesti, Estonia

SIMSON OÜ

Türi tn.5

11313 Tallinn

Tel.: 0627 8730

Fax: 0627 8733

mailto:servicesnet@servicesnet.ee

[www.simson.ee](http://www.simson.ee)

Reneki Kaubanduse OÜ

Tammisaare tee 134B (Euronicsi kaupluses)

12918 Tallinn

Tel.: 0651 2222

Fax: 0516 7171

mailto:klientiteenindus@renerk.ee

[www.renerk.ee](http://www.renerk.ee)

Eliser OÜ

Mustamäe tee 24

10621 Tallinn

Tel.: 0665 0090

mailto:hooldus@eliser.ee

[www.kodumasinatereмонт.ee](http://www.kodumasinatereмонт.ee)

### ES España, Spain

BSH Electrodomésticos España S. A.

Servicio Oficial del Fabricante

Parque Empresarial PLAZA,

C/ Manfredonia, 6

50197 Zaragoza

Tel.: 902 245 255 o 976 305 713

Fax: 976 578 425

mailto:CAU-Bosch@bshg.com

[www.bosch-home.es](http://www.bosch-home.es)

### FI Suomi, Finland

BSH Kodinkoneet Oy

Itälähdenkatu 18 A, PL 123

00201 Helsinki

Tel.: 0207 510 700

Fax: 0207 510 780

mailto:Bosch-Service-FI@bshg.com

[www.bosch-home.fi](http://www.bosch-home.fi)

Lankapuhelimesta 8,28 snt/puhelu

+ 7 snt/min (alv 24%)

Matkapuhelimesta 8,28 snt/puhelu

+ 17 snt/min (alv 24%)

### FR France

BSH Electroménager S.A.S.

50 rue Ardoin – CS 50037

93406 SAINT-OUEN cedex

Service interventions à domicile:

01 40 10 11 00

Service Consommateurs:

0 892 698 010 

mailto:soa-bosch-conso@bshg.com

Service Pièces Détachées et

Accessoires:

0 892 698 009 

[www.bosch-home.fr](http://www.bosch-home.fr)

**GB Great Britain**

BSH Home Appliances Ltd.  
Grand Union House  
Old Wolverton Road  
Wolverton  
Milton Keynes MK12 5PT  
To arrange an engineer visit, to order spare parts and accessories or for product advice please visit [www.bosch-home.co.uk](http://www.bosch-home.co.uk) or call Tel.: 0344 892 8979\*

\*Calls are charged at the basic rate, please check with your telephone service provider for exact charges

**GR Greece, Ελλάς**

BSH Ikiakes Siskeves A.B.E.  
Central Branch Service  
17 km E.O. Athinon-Lamias & Potamou 20  
14564 Kifisia  
Πανελλήνιο τηλέφωνο: 181 82  
(Αστική χρέωση)  
mailto:nkf-CustomerService@bshg.com  
[www.bosch-home.gr](http://www.bosch-home.gr)

**HK Hong Kong, 香港**

BSH Home Appliances Limited  
Unit 1 & 2, 3rd Floor,  
North Block, Skyway House,  
3 Sham Mong Road  
Tai Kok Tsui, Kowloon  
Hong Kong  
Tel.: 2565 6151  
Fax: 2565 6681  
mailto:bosch.hk.service@bshg.com  
[www.bosch-home.cn](http://www.bosch-home.cn)

**HR Hrvatska, Croatia**

BSH kućni uređaji d.o.o.  
Kneza Branimira 22  
10000 Zagreb  
Tel.: 01 552 08 88  
Fax: 01 640 36 03  
mailto:informacije.servis-hr@bshg.com  
[www.bosch-home.com/hr](http://www.bosch-home.com/hr)

**HU Magyarország, Hungary**

BSH Háztartási Készülék  
Kereskedelmi Kft.  
Háztartási gépek márkaszervize  
Királyhágó tér 8-9,  
1126 Budapest  
Hibabejelentés  
Tel.: +361 489 5461  
Fax: +361 201 8786  
mailto:hibabejelentés@bsh.hu  
Alkatrészrendelés  
Tel.: +361 489 5463  
Fax: +361 201 8786  
mailto:alkatrészrendeles@bsh.hu  
[www.bosch-home.com/hu](http://www.bosch-home.com/hu)

**IE Republic of Ireland**

BSH Home Appliances Ltd.  
Unit F4, Ballymount Drive  
Ballymount Industrial Estate  
Walkinstown  
Dublin 12  
Service Requests, Spares and Accessories  
Tel.: 01450 2655\*  
Fax: 01450 2520  
[www.bosch-home.co.uk](http://www.bosch-home.co.uk)  
\*0.03 € per minute at peak.  
Off peak 0.0088 € per minute.

**IL Israel, יִשְׂרָאֵל**

C/S/B/ Home Appliance Ltd.  
1, Hamasger St.  
North Industrial Park  
Lod, 7129801  
Tel.: 08 9777 222  
Fax: 08 9777 245  
mailto:csb-serv@csb-ltd.co.il  
[www.bosch-home.co.il](http://www.bosch-home.co.il)

**IN India, Bhārat, भारत**

BSH Household Appliances  
Mfg. Pvt. Ltd. Arena House, Main Bldg,  
2nd Floor,  
Plot No. 103, Road No. 12,  
MIDC, Andheri East  
Mumbai 400 093  
Toll Free 1800 266 1880\*  
[www.bosch-home.com/in](http://www.bosch-home.com/in)  
\* Mo-Sa: 8.00am to 8.00pm  
(exclude public holidays)

**IS Iceland**

Smith & Norland hf.  
Noatuni 4  
105 Reykjavik  
Tel.: 0520 3000  
Fax: 0520 3011  
[www.sminor.is](http://www.sminor.is)

**IT Italia, Italy**

BSH Elettrodomestici S.p.A.  
Via. M. Nizzoli 1  
20147 Milano (MI)  
Numero verde 800 829 120  
mailto:info.it@bosch-home.com  
[www.bosch-home.com/it](http://www.bosch-home.com/it)

**KZ Kazakhstan, Қазақстан**

IP Turebekov Yerzhan  
Nurmanovich  
Jangeldina str. 15  
Shimkent 160018  
Tel.: 0252 31 00 06  
mailto:evrika\_kz@mail.ru

**LB Lebanon, لبنان**

Teheni, Hana & Co.  
Boulevard Dora 4043 Beyrouth  
P.O. Box 90449  
Jdeideh, 1202 2040  
Tel.: 01 255 211  
mailto:Info@Teheni-Hana.com

**LT Lietuva, Lithuania**

Senuku prekybos centras UAB  
Jonavos g. 62  
44192 Kaunas  
Tel.: 0372 12146  
Fax: 0372 12165  
[www.senukai.lt](http://www.senukai.lt)  
UAB "AG Service"  
R. Kalantos g. 32  
52494 Kaunas  
Tel.: 0700 556 55  
Fax: 037 331 363  
mailto:servisas@agservice.lt  
[www.agservice.lt](http://www.agservice.lt)  
Baltic Continent Ltd.  
Lukšio g. 23  
09132 Vilnius  
Tel.: 05 274 1788  
Fax: 05 274 1722  
mailto:info@balticcontinent.lt  
[www.balticcontinent.lt](http://www.balticcontinent.lt)

**LU Luxembourg**

BSH Électroménagers S.A.  
13-15, ZI Breedeweues  
1259 Senningerberg  
Tel.: 26349 300  
Fax: 26349 315  
Reparaturen: lux-repair@bshg.com  
Ersatzteile: lux-spare@bshg.com  
[www.bosch-home.com/lu](http://www.bosch-home.com/lu)

**LV Latvija, Latvia**

SIA "General Serviss"  
Bujļi iela 70c  
1067 Rīga  
Tel.: 06742 52 32  
mailto:info@serviscentrs.lv  
[www.serviscentrs.lv](http://www.serviscentrs.lv)

**Elkor Serviss**

Brivibas gatve 201  
1039 Rīga  
Tel.: 067 070 520; -36  
Fax: 067 070 524  
mailto:info@elkorserviss.lv  
[www.elkorserviss.lv](http://www.elkorserviss.lv)

**Sia Elektronika-Serviss**

Tadaiku iela 4  
1004 Rīga  
Tel.: 067 717 060  
Fax: 067 601 235  
mailto:serviss@elektronika.lv  
[www.elektronika.lv](http://www.elektronika.lv)

**MD Moldova**

S.R.L. "Rialto-Studio"  
ул. Щусева 98  
2012 Кишинев  
тел./ факс: 022 23 81 80  
mailto:bosch-md@mail.ru

**ME Crna Gora, Montenegro**

Elektronika komerc  
Ul. Slobode 17  
84000 Bijelo Polje  
Tel./Fax: 050 432 575  
Mobil: 069 324 812  
mailto:ekobosch.servis@t-com.me

**MK Macedonia, Македонија**

GORENEC  
Jane Sandanski 69 lok. 3  
1000 Skopje  
Tel.: 022 454 600  
Mobil: 070 697 463  
mailto:gorenece@yahoo.com

**MT Malta**

Oxford House Ltd.  
Notabile Road  
Mriehel BKR 14  
Tel.: 021 442 334  
Fax: 021 488 656  
[www.oxfordhouse.com.mt](http://www.oxfordhouse.com.mt)

**MV Raajjeyge Jumhooriyyaa, Maldives**

Lintel Investments  
Ma. Maadheli, Majeedhee Magu  
Malé  
Tel.: 0331 0742  
mailto:mohamed.zuhuree@  
lintel.com.mv

**NL Nederlande, Netherlands**

BSH Huishoudapparaten B.V.  
Taurusavenue 36  
2132 LS Hoofddorp  
Storingsmelding:  
Tel.: 088 424 4010  
Fax: 088 424 4845  
mailto:bosch-contactcenter@  
bshg.com

Onderdelenverkoop:  
Tel.: 088 424 4010  
Fax: 088 424 4801  
mailto:bosch-onderdelen@bshg.com  
www.bosch-home.nl

**NO Norge, Norway**

BSH Husholdningsapparater A/S  
Grensesvingen 9  
0661 Oslo  
Tel.: 22 66 06 00  
Fax: 22 66 05 50  
mailto:Bosch-Service-NO@bshg.com  
www.bosch-home.no

**NZ New Zealand**

BSH Home Appliances Ltd.  
Unit F 2, 4 Orbit Drive  
Mairangi Bay  
Auckland 0632  
Tel.: 0800 245 700\*  
Fax: 0800 256 535  
mailto:aftersales.nz@bshg.com  
www.bosch-home.co.nz  
\* Mo-Fr: 8.30am to 4.00pm  
(exclude public holidays)

**PL Polska, Poland**

BSH Sprzęt Gospodarstwa  
Domowego sp. z o.o.  
Al. Jerozolimskie 183  
02-222 Warszawa  
Centrala Serwisu  
Tel.: 801 191 534  
Fax: 022 572 7709  
mailto:Serwis.Fabryczny@bshg.com  
www.bosch-home.pl

**PT Portugal**

BSHP Electrodomésticos,  
Sociedade Unipessoal, Lda.  
Rua Alto do Montijo, nº 15  
2790-012 Carnaxide  
Tel.: 214 250 730  
Fax: 214 250 701  
mailto:bosch.electrodomesticos.pt@  
bshg.com  
www.bosch-home.pt

**RO România, Romania**

BSH Electrocasnice srl.  
Sos. Bucuresti-Ploiesti,  
nr. 19-21, sect.1  
13682 Bucuresti  
Tel.: 021 203 9748  
Fax: 021 203 9733  
mailto:service.romania@bshg.com  
www.bosch-home.ro

**RU Russia, Россия**

ООО "БСХ Бытовая техника"  
Сервис от производителя  
Малая Калужская 19/1  
119071 Москва  
тел.: 495 737 2961  
mailto:mok-kdhl@bshg.com  
www.bosch-home.com

**SA Kingdom Saudi Arabia,**

المملكة العربية السعودية  
Abdul Latif Jameel Electronics  
and Airconditioning Co. Ltd.  
BOSCH Service centre,  
Kilo 5 Old Makkah Road  
(Next to Toyota), Jamiah Dist.  
P.O.Box 7997  
Jeddah 21472  
Tel.: 800 244 0043  
mailto:kunnnumal@alj.com  
www.aljelectronics.com.sa

**SE Sverige, Sweden**

BSH Home Appliances AB  
Landsvägen 32  
169 29 Solna  
Tel.: 0771 11 22 77 local rate  
mailto:Bosch-Service-SE@bshg.com  
www.bosch-home.se

**SG Singapore, 新加坡**

BSH Home Appliances Pte. Ltd.  
Block 4012, Ang Mo Kio Avenue 10  
#01-01 Techplace 1  
Singapore 569628  
Tel.: 6751 5000\*  
Fax: 6751 5005  
mailto:bshsgp.service@bshg.com  
www.bosch-home.com.sg

\* Mo-Fr: 8.30am to 7.00pm, Sa: 8.30am to 5.30pm  
(exclude public holidays)

**SI Slovenija, Slovenia**

BSH Hišni aparati d.o.o.  
Litostrjska 48  
1000 Ljubljana  
Tel.: 01 583 07 00  
Fax: 01 583 08 89  
mailto:informacije.servis@bshg.com  
www.bosch-home.com/si

**SK Slovensko, Slovakia**

BSH domáci spotřebiče s.r.o.  
Organizačná zložka Bratislava  
Galvaniho 17/C  
821 04 Bratislava  
Tel.: 02 44 45 20 41  
mailto:opravy@bshg.com  
www.bosch-home.com/sk

**TR Türkiye, Turkey**

BSH Ev Aletleri Sanayi  
ve Ticaret A.Ş.  
Fatih Sultan Mehmet Mahallesi  
Balkan Caddesi No: 51  
34771 Ümraniye, İstanbul  
Tel.: 0 216 444 6333\*  
Fax: 0 216 528 9188\*  
mailto:careline.turkey@bshg.com  
www.bosch-home.com/tr

\* Çağrı merkezini sabit hatlardan  
aramanın bedelli şehir içi ücretlendirme,  
Çep telefonlarından ise kullanılan  
tarifeye göre değişiklik göstermektedir

**TW Taiwan, 台灣**

我們期盼您不斷的鼓勵與指導，  
任何諮詢或服務需求，  
歡迎洽詢客服專線  
BSH Home Appliances Private Limited  
台北市內湖區洲子街80號11樓  
11F., No.80, Zhouzi St., Neihu Dist.  
Taipei City 11493  
Tel.: 0800 368 888  
Fax: 02 2627 9788  
mailto:bshtzn-service@bshg.com  
www.bosch-home.com.tw

**UA Ukraine, Україна**

ТОВ "БСХ Побутова Техніка"  
тел.: 044 490 2095  
mailto:bsh-service.ua@bshg.com  
www.bosch-home.com.ua

**XK Kosovo**

Service-General SH.P.K.  
Rruga Mag Prishtine-Ferizaj  
70000 Ferizaj  
Tel.: 0290 321 434  
Tel.: 0290 330 723  
mailto:a\_service@  
gama-electronics.com

**XS Srbija, Serbia**

BSH Kućni aparati d.o.o.  
Milutina Milankovića br. 9ž  
11070 Novi Beograd  
Tel.: 011 353 70 08  
Fax: 011 205 23 89  
mailto:informacije.servis-sr@  
bshg.com  
www.bosch-home.rs

**ZA South Africa**

BSH Home Appliances (Pty) Ltd.  
15th Road Randjespark  
Private Bag X36, Randjespark  
1685 Midrand – Johannesburg  
Tel.: 086 002 6724  
Fax: 086 617 1780  
mailto:applianceserviceza@bshg.com  
www.bosch-home.com/za

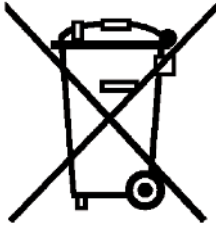

## de

Dieses Gerät ist entsprechend der europäischen Richtlinie 2012/19/EU über Elektro- und Elektronikaltgeräte (waste electrical and electronic equipment - WEEE) gekennzeichnet. Die Richtlinie gibt den Rahmen für eine EU-weit gültige Rücknahme und Verwertung der Altgeräte vor.

## en

This appliance is labelled in accordance with European Directive 2012/19/EU concerning used electrical and electronic appliances (waste electrical and electronic equipment - WEEE). The guideline determines the framework for the return and recycling of used appliances as applicable throughout the EU.

## fr

Cet appareil est marqué selon la directive européenne 2012/19/UE relative aux appareils électriques et électroniques usagés (waste electrical and electronic equipment - WEEE). La directive définit le cadre pour une reprise et une récupération des appareils usagés applicables dans les pays de la CE.

## it

Questo apparecchio dispone di contrassegno ai sensi della direttiva europea 2012/19/UE in materia di apparecchi elettrici ed elettronici (waste electrical and electronic equipment - WEEE). Questa direttiva definisce le norme per la raccolta e il riciclaggio degli apparecchi dismessi valide su tutto il territorio dell'Unione Europea.

## nl

Dit apparaat is gekenmerkt in overeenstemming met de Europese richtlijn 2012/19/EU betreffende afgedankte elektrische en elektronische apparatuur (waste electrical and electronic equipment - WEEE). De richtlijn geeft het kader aan voor de in de EU geldige terugname en verwerking van oude apparaten.

## da

Dette apparat er klassificeret iht. det europæiske direktiv 2012/19/EU om affald af elektrisk- og elektronisk udstyr (waste electrical and electronic equipment - WEEE). Dette direktiv angiver rammerne for indlevering og recycling af kasserede apparater gældende for hele EU.

## no

Dette apparatet er klassifisert i henhold til det europeiske direktivet 2012/19/EU om avhending av elektrisk- og elektronisk utstyr (waste electrical and electronic equipment - WEEE). Direktivet angir rammene for innlevering og gjenvinning av innbytteprodukter.

## sv

Denna enhet är märkt i enlighet med den europeiska direktivet 2012/19/EU om avfall som utgörs av eller innehåller elektroniska produkter (waste electrical and electronic equipment - WEEE). Direktivet anger ramarna för inom EU giltigt återtagande och korrekt återvinning av uttjänta enheter.

## fi

Tämän laitteen merkintä perustuu käytettyjä sähkö- ja elektroniikkalaitteita (waste electrical and electronic equipment - WEEE) koskevaan direktiiviin 2012/19/EU. Tämä direktiivi määrittää käytettyjen laitteiden palautus- ja kierrätys-säännökset koko EU:n alueella.

## es

Este aparato está marcado con el símbolo de cumplimiento con la Directiva Europea 2012/19/UE relativa a los aparatos eléctricos y electrónicos usados (Residuos de aparatos eléctricos y electrónicos RAEE). La directiva proporciona el marco general válido en todo el ámbito de la Unión Europea para la retirada y la reutilización de los residuos de los aparatos eléctricos y electrónicos.

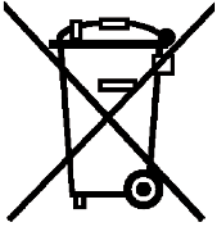

## pt

Este aparelho está marcado em conformidade com a Directiva 2012/19/UE relativa aos resíduos de equipamentos eléctricos e electrónicos (waste electrical and electronic equipment - WEEE).

A directiva estabelece o quadro para a criação de um sistema de recolha e valorização dos equipamentos usados válido em todos os Estados Membros da União Europeia.

## el

Αυτή η συσκευή χαρακτηρίζεται σύμφωνα με την ευρωπαϊκή οδηγία 2012/19/ΕΕ περί ηλεκτρικών και ηλεκτρονικών συσκευών (waste electrical and electronic equipment - WEEE).

Η οδηγία προκαθορίζει τα πλαίσια για μια απόσυρση και αξιοποίηση των παλιών συσκευών με ισχύ σ' όλη την ΕΕ.

## tr

Bu ürün 2012/19/EU sayılı Atık Elektrikli ve Elektronik Ekipmanlar Direktifi'ne göre etiketlenmiştir. Ulusal yönetmelik (Türkiye Resmî Gazetesi No:28300 Tarih: 22.05.2012) Avrupa genelinde geçerli olan, ürünlerin geri toplanması ve geri dönüştürülmesi ile ilgili yapıyı belirtir.

## pl

To urządzenie jest oznaczone zgodnie z Dyrektywą Europejską 2012/19/UE oraz polską Ustawą z dnia 29 lipca 2005r. „O zużyciu sprzęcie elektrycznym i elektronicznym” (Dz.U. z 2005 r. Nr 180, poz. 1495) symbolem przekreślonego kontenera na odpady. Takie oznakowanie informuje, że sprzęt ten, po okresie jego użytkowania nie może być umieszczany łącznie z innymi odpadami pochodzącymi z gospodarstwa domowego. Użytkownik jest zobowiązany do oddania go prowadzącym zbieranie zużytego sprzętu elektrycznego i elektronicznego. Prowadzący zbieranie, w tym lokalne punkty zbiórki, sklepy oraz gminne jednostka, tworzą odpowiedni system umożliwiający oddanie tego sprzętu. Właściwe postępowanie ze użytym sprzętem elektrycznym i elektronicznym przyczynia się do uniknięcia szkodliwych dla zdrowia ludzi i środowiska naturalnego konsekwencji, wynikających z obecności składników niebezpiecznych oraz niewłaściwego składowania i przetwarzania takiego sprzętu.

## hu

Ez a készülék az elhasznált villamossági és elektronikai készülékekről szóló 2012/19/EU irányelvnek megfelelő jelölést kapott.

Ez az irányelv a már nem használt készülékek visszavételének és hasznosításának EU-szerte érvényes kereteit határozza meg.

## kk

Бұл құрылғы Электр және электроникалық құралдардың қалдықтарына (waste electrical and electronic equipment WEEE) қатысты 2012/19/EU Еуропа заңнамасына сәйкес келетін таңбасымен белгіленген. Бұл директива қолданған бұйымдарды Еуропа Одағы бойынша қабылдау және қайта өңдеу үшін шеңберлерін белгілейді.

## ru

Данный прибор имеет отметку о соответствии европейским нормам 2012/19/EU утилизации электрических и электронных приборов (waste electrical and electronic equipment - WEEE).

Данные нормы определяют действующие на территории Евросоюза правила возврата и утилизации старых приборов.

## ro

Acest aparat este marcat corespunzător directivei europene 2012/19/UE în privința aparatelor electrice și electronice vechi (waste electrical and electronic equipment – WEEE).

Directiva prescrie cadrul pentru o preluare înapoi, valabilă în întreaga UE, și valorificarea aparatelor vechi.

## fa

این دستگاه براساس دستورالعمل 2012/19/EU اتحادیه اروپا در خصوص دستگاههای الکترونیکی و الکترونیکی مستعمل برجسب خورده است. این دستورالعمل چارچوب روش استرداد و بازیافت دستگاههای مستعمل را برای کلیه کشورهای عضو اتحادیه اروپا تعیین نموده است.

## ar

رد 2012/19/EU كىابورا طباوض قباطم هاگتسد نيا كىكبنورتكللا و ققرب هتهك كاه هاگتسد هراب ((waste electrical and electronic equipment - WEEE تسا هديش صخشم بوج راهج ،تسا ربتعم ابها رسارس رد هك طباوض نيا كاه هاگتسد تفابزاب و نتفرگ سبزاب هويس كلگ نك كىم نييعت ار هتهك

## DE Garantie

Bundesrepublik Deutschland  
siehe letzte Seite.

**Ausland:** Für dieses Gerät gelten die von der Vertretung unseres Hauses in dem Kaufland herausgegebenen Garantiebedingungen. Einzelheiten hierüber teilt Ihnen der Händler, bei dem Sie das Gerät gekauft haben, auf Anfrage jederzeit mit.  
Zur Inanspruchnahme von Garantieleistungen ist in jedem Fall aber die Vorlage des Kaufbeleges erforderlich.

## GB Conditions of guarantee

For this appliance the guarantee conditions as set out by our representatives in the country of sale apply. Details regarding same may be obtained from the dealer from whom the appliance was purchased. For claims under guarantee the sales receipt must be produced.

## FR Conditions de garantie

A l'étranger, les conditions de garantie applicables à cet appareil sont celles s'accordées par la filiale du pays concerné.

Celles-ci peuvent être fournies par le Revendeur auprès duquel vous avez acheté l'appareil ou directement auprès de notre filiale. Si vous aviez besoin d'utiliser la garantie, la présentation de la facture d'achat sera nécessaire.

## IT Condizioni di garanzia

Per questo apparecchio valgono le condizioni di garanzia stabilite dalla ns. Rappresentanza nella rispettiva Nazione.

Il venditore dell'apparecchio è a disposizione per ulteriori chiarimenti. La garanzia viene riconosciuta soltanto se accompagnata da regolare documento fiscale di acquisto rilasciato dal venditore.

## NL Garantievoorwaarden

Voor het aangeschafte apparaat gelden de garantievoorwaarden welke door de vertegenwoordiging van de moederorganisatie in het land van aankoop zijn uitgegeven.  
Eventuele bijzonderheden hiervoor zal de leverancier, waarbij het apparaat is gekocht, desgevraagd verschaffen.  
Om aanspraak te kunnen maken op eventuele garantie is het overleggen van de aankoopbon met koopen/of leverdatum vereist.

## DK Garanti

Garantiebestemmelserne er ikke vedlagt, men fremsendes ved henvendelse til Bosch kundeservice. I øvrigt henvises til købelovens bestemmelser.

## NO Leveringsbetingelse

I Norge gjelder NEL's leveringsbetingelser. Disse kan De få hos Deres forhandler eller direkte ved vårt hovedkontor.

## SE Konsumentbestämmelser

I Sverige gäller av EHL antagna konsumentbestämmelser.

## FI Takuuuika

Kodintekniikan tuotteille annetaan vähintään kahdentoista (12) kuukauden takuu tuotteesta riippuen. Takuuuika määritellään kunkin tuotteen osalta erikseen ja se on voimassa annetun määräajan tuotteen ostop. Tuotteen tietyille osille voidaan antaa em. määräajoista poikkeava takuu.

## PT Condições de Garantia

Para este aparelho são válidas as condições de garantia emitidas pela nossa representação no país da aquisição. Mais detalhes poderão ser facultados pelo revendedor onde foi adquirido o aparelho.

Para recorrer aos serviços de garantia é imprescindível a apresentação da Factura de Compra e bem assim, do documento de Garantia.

## ES Condiciones de garantia

A este aparato son aplicables las condiciones de garantía acordadas por la representación de nuestra firma en el país de compra. Para más detalles sirvanse dirigir al correspondiente establecimiento del ramo en que se ha comprado el aparato. En caso de hacer uso de la garantía es necesario presentar el correspondiente comprobante de compra.

## TR Garanti Şartları

Bu cihaz için satışın gerçekleştiği ülkedeki temsilcilüğümüz tarafından belirlenen garanti şartları geçerlidir. Garanti şartları ile ilgili detaylı bilgi için; cihazın satın alındığı bayiye ya da Tüketici Danışma Merkezimize başvurabilirsiniz. Garanti kapsamındaki taleplerinize cevap verilebilmesi için Yetkili Servismize, cihaza ait faturayı veya okunaklı fotokopisini göstermeniz gerekmektedir.

## PL Gwarancja

Dla urządzenia obowiązują warunki gwarancyjne wydane przez nasze przedstawicielstwo w kraju zakupu. O szczegółach możecie się Państwo dowiedzieć u sprzedawcy, u którego dokonano zakupu urządzenia. Przy korzystaniu ze świadczeń gwarancyjnych wymagane jest przedłożenie dowodu zakupu.

## الضمان AE

لهذا الجهاز تسري شروط الضمان السارية و الصادرة عن وكيل شركتنا في بلدكم.

يمكنكم السؤال عن الأمور التفصيلية الخاصة بهذا الشأن و في أي وقت لدى التاجر الذي قمتم بإقتناء هذا الجهاز عنده.

عند المطالبة باستحقاقات الضمان فإنه من الضروري و في حال حال تقديم قسيمة الشراء.

## **RU Условия гарантийного обслуживания**

Получить исчерпывающую информацию об условиях гарантийного обслуживания Вы можете в Вашем ближайшем авторизованном сервисном центре или в сервисном центре от производителя ООО «БСХ Бытовая Техника», а также найти в фирменном гарантийном талоне, выдаваемом при иродаже.

## **HU Garanciális feltételek**

A garanciális feltételeket a 151/2003. (IX.22.) Korm. rendelet szabályozza. A vásárlástól számított 72 órán belüli meghibásodás esetén a kereskedő a készülék cseréjéről dönt. Ez utáni időszakban a Vevőszolgálat gondoskodik a lehető leggyorsabb javítás elvégzéséről.

A garanciára a vásárló a kitöltött garanciajeggyel, vagy a vásárlást igazoló számlával tarthat igényt. A használati utasítás be nem tartása, a garancia elvesztését vonhatja maga után.

Minőségtanúsítás: A 2/1984. (111.10) BkM-IpM rendelete alapján, mint forgalmazó tanúsítjuk, hogy a készülék a vásárlási tájékoztatóban közölt adatoknak megfelel.

A változtatás jogát fenntartjuk.

## **RO Garanție**

Pentru acest aparat sunt valabile prevederile de garanție acordate de reprezentantul nostru și conforme cu legislația în vigoare.

Comerciantul la care ați achiziționat aparatul, vă oferă la cerere informații amănunțite despre prevederile de garanție.

Pentru a beneficia de serviciile de garanție va trebuie însă să prezentați în orice caz bonul de cumpărare.

**KK** Осы құрылғы үшін сатып алған мемлекетте фирмамыздың өкілеті арқылы шығарылған кепілдік шарттары жарамды болады. Бұл туралы мәліметтерді Сізге құрылғыны сатқан сатушы сұрағаныңызда береді. Кепілдеме қызметтерінен пайдалану үшін әр жағдайда сатып алу туралы чек-қағазының көрсетілуі талап етіледі.

## **fa شرایط ضمانت نامه**

شرایط ضمانت نامه این دستگاه توسط نمایندگی ما در کشور شما تنظیم شده است. جزئیات مربوطه را می‌توانید از فروشگاه محل خرید دستگاه دریافت نمایید. برای استفاده از موارد ضمانت نامه، ارائه رسید خرید الزامی است.



# Όροι Εγγύησης

1. Η εγγύηση καλής λειτουργίας των προϊόντων μας παρέχεται για χρονικό διάστημα είκοσι τεσσάρων (24) μηνών από την ημερομηνία της πρώτης αγοράς που αναγράφεται στη θεωρημένη απόδειξη αγοράς. Για την παροχή της εγγύησης απαιτείται η επίδειξη της θεωρημένης απόδειξης αγοράς στην οποία αναγράφεται ο τύπος και το μοντέλο του προϊόντος.
2. Η εταιρεία μέσα στα ανωτέρω χρονικά όρια, σε περίπτωση πλημμελούς λειτουργίας της συσκευής, αναλαμβάνει την υποχρέωση της επαναφοράς της σε ομαλή λειτουργία και της αντικατάστασης κάθε τυχόν ελαττωματικού μέρους (πλην των αναλώσιμων και των ευπαθών, όπως τα γυάλινα, λαμπτήρες κλπ.). Απαραίτητη προϋπόθεση για να ισχύει η εγγύηση είναι η μη λειτουργία της συσκευής να προέρχεται από την πλημμελή κατασκευή της και όχι επί παραδείγματι από κακή χρήση, λανθασμένη εγκατάσταση, μη τήρηση των οδηγιών χρήσης της συσκευής, ακατάλληλη συντήρηση από πρόσωπα μη εξουσιοδοτημένα από την BSH Οικιακές Συσκευές Α.Β.Ε. ή από εξωγενείς παράγοντες όπως διακοπές ηλεκτρικού ρεύματος ή διαφοροποίησης της τάσης κλπ.
3. Στην περίπτωση που το προϊόν δεν λειτουργεί σωστά λόγω της κατασκευής του και εφόσον η πλημμελής λειτουργία εκδηλώθηκε κατά την περίοδο εγγύησης, η μονάδα Σέρβις (ή το εξουσιοδοτημένο συνεργείο) της BSH Οικιακές Συσκευές Α.Β.Ε. θα το επισκευάσει με σκοπό τη χρήση για την οποία κατασκευάστηκε, χωρίς να υπάρξει χρέωση για ανταλλακτικά ή την εργασία.
4. Δεν καλύπτονται από την εγγύηση οι κίνδυνοι που σχετίζονται με τη μεταφορά του προϊόντος προς επίσκεψη στον μεταπωλητή ή προς την μονάδα Σέρβις (ή προς το Εξουσιοδοτημένο Συνεργείο) της BSH Οικιακές Συσκευές Α.Β.Ε. εφόσον δεν πραγματοποιούνται από την BSH Οικιακές Συσκευές Α.Β.Ε. ή από εξουσιοδοτημένο απ' αυτήν πρόσωπο.
5. Όλες οι επισκευές της εγγύησης πρέπει να γίνονται από το Εξουσιοδοτημένο Σέρβις (ή το εξουσιοδοτημένο συνεργείο) της BSH Οικιακές Συσκευές Α.Β.Ε.
6. Η εγγύηση δεν καλύπτει κανένα προϊόν που χρησιμοποιείται πέραν των προδιαγραφών για τις οποίες κατασκευάστηκε (π.χ. οικιακή χρήση).
7. Η εγγύηση καλής λειτουργίας που παρέχεται από τον κατασκευαστή παύει αν αποκολληθούν, αλλοιωθούν ή τροποποιηθούν με οποιοδήποτε τρόπο οι ταινίες ασφαλείας ή οι ειδικές διακριτικές αυτοκόλλητες ετικέτες επί των οποίων αναγράφεται ο αριθμός σειράς ή η ημερομηνία αγοράς.
8. Η εγγύηση δεν καλύπτει:
  - Επισκευές, μετατροπές ή καθαρισμούς που έλαβαν χώρα σε κέντρο Σέρβις μη εξουσιοδοτημένο από την BSH Οικιακές Συσκευές Α.Β.Ε.
  - Λάθος χρήση, υπερβολική χρήση, χειρισμό ή λειτουργία του προϊόντος κατά τρόπο μη σύμφωνο με τις οδηγίες που περιέχονται στα εγχειρίδια χρήσης και/ή στα σχετικά έγγραφα χρήσης, συμπεριλαμβανομένων της πλημμελούς φύλαξης της συσκευής, της πτώσης της συσκευής κλπ.
  - Προϊόντα με δυσανάγνωστο αριθμό σειράς.
  - Ζημιές που προκαλούνται ενδεικτικά από αστραπές, νερό ή υγρασία, φωτιά, πόλεμο, δημόσιες αναταραχές, λάθος τάσεις του δικτύου παροχής ρεύματος, ή οποιοδήποτε λόγο που είναι πέραν από τον έλεγχο του κατασκευαστή ή εξουσιοδοτημένου συνεργείου.
9. Αντικατάσταση της συσκευής γίνεται μόνο εφόσον δεν είναι δυνατή η επιδιόρθωση της κατόπιν πιστοποίησης της αδυναμίας επισκευής από το Εξουσιοδοτημένο Σέρβις (ή το εξουσιοδοτημένο συνεργείο) της BSH Οικιακές Συσκευές Α.Β.Ε.
10. Η κάθε επισκευή ή η αντικατάσταση ελαττωματικού μέρους δεν παρατείνει τον χρόνο εγγύησης του προϊόντος.
11. Εξαρτήματα και υλικά που αντικαθιστώνται κατά τη διάρκεια της εγγύησης επιστρέφονται στο συνεργείο.

## **BSH Οικιακές Συσκευές Α.Β.Ε.**

17° χλμ Εθνικής οδού Αθηνών - Λαμίας & Ποταμού 20,145 64 Κηφισιά, Αθήνα

## **ΤΑ ΚΕΝΤΡΙΚΑ ΣΗΜΕΙΑ ΕΞΥΠΗΡΕΤΗΣΗΣ ΠΕΛΑΤΩΝ**

**Αθήνα** ..... 17° χλμ Εθνικής οδού Αθηνών – Λαμίας & Ποταμού 20,145 64 Κηφισιά

**Θεσ/νίκη** ..... Οδός Χάλακας, Πατριαρχικό Πυλαίας, 570 οι Πυλαία, Τ.Θ. 60017 Θέρμη

**Πάτρα** .....Χαραλάμπη 57. 262 24 Ψηλά Αλώνια

**Ηράκλειο – Κρήτης** .....Λεωφ. Εθνικής Αντιστάσεως 23 & Καλαμά, 713 06 Ηράκλειο

**Κύπρος**.....Αρχ. Μακαρίου Γ 39. 2407 Έγκωμη Λευκωσία, Κύπρος

**18182** .....24 ώρες / 7 ημέρες, τυπική χρέωση κλήσης προς εθνικά δίκτυα

## **ΠΑΝΕΛΛΑΔΙΚΟ ΤΗΛΕΦΩΝΟ ΕΞΥΠΗΡΕΤΗΣΗΣ ΠΕΛΑΤΩΝ**

## Değerli Müşterimiz

Bosch Çağrı Merkezi 444 6 333 no.lu telefon numarası ile, 7 gün 24 saat hizmet vermektedir. Doğrudan bu numarayı çevirerek satış öncesi ve satış sonrası hizmetlerimizden faydalanabilirsiniz.

Bosch Çağrı Merkezimize ayrıca [www.bosch-home.com/tr](http://www.bosch-home.com/tr) adresindeki Müşteri Hizmetleri bölümünde bulunan Müşteri Hizmetleri Formunu doldurarak ya da 0216 528 91 88 no.lu telefona faks çekerek de ulaşabilirsiniz. Yetkili Servis listemize aşağıda yazılı internet adreslerinden veya çağrı merkezi numaramızdan ulaşabilirsiniz.

[www.bosch-home.com/tr](http://www.bosch-home.com/tr)

[www.bosch-yetkiliservisi.com](http://www.bosch-yetkiliservisi.com)

### Aşağıda yer alan konularda yardımcı olmanızı rica ederiz.

1. Cihazınızı kullanma kılavuzunda belirtilen hususlara göre kullanmaya özen gösteriniz.
2. Ürününüzle ilgili hizmet talebiniz olduğunda yukarıda yazılı telefonlardan Çağrı Merkezimizi arayınız.
3. Hizmet için gelen teknisyene "BOSCH YETKİLİ SERVİS" kimlik kartını sorunuz. Bu kimlik kartı, 18 yaşından küçük elemanlara verilmemektedir.
4. Yetkili servisimiz, cihazınızda yapılan herhangi bir işlemden sonra size servis fişini düzenleyip vermek zorundadır. Bu servis fişini mutlaka isteyiniz ve kesinlikle saklayınız.



## DİKKAT

Garanti süresinin anlaşmazlık durumunda fatura tarihi esas alınacağından bu belge ile birlikte faturanın veya okunaklı fotokopisinin saklanması gereklidir.

## ÜRETİCİ VEYA İTHALATÇI FİRMANIN SATICI FİRMANIN

Ünvanı : BŞH Ev Aletleri Sanayi ve Ticaret A.Ş. Ünvanı : .....

Adresi : FSM Mh. Balkan Cd. No.51, Adresi : .....

Ümraniye 34771 İstanbul Telefonu : .....

Telefonu : 0216 528 90 00 Pbx Faks : .....

Faks : 0216 528 91 88 E-posta : .....

E-posta : boschcagrimerkezi@bshg.com Fatura Tarih ve sayısı : .....

Yetkilinin imzası :  Teslim Tarihi ve yeri : .....

Yetkilinin imzası : .....

Firmanın Kaşesi:

**BŞH Ev Aletleri Sanayi ve Ticaret A.Ş.**

Firmanın Kaşesi : .....

## MALIN

Cinsi : KÜÇÜK EV ALETLERİ

Markası : BOSCH

Modeli : .....

Garanti Süresi : 2 YIL

Azami tamir süresi : 20 İŞ GÜNÜ

Bandrol ve Seri No. : .....



**Bosch Çağrı  
Merkezi**

**444 6 333**  
7/24 hizmetinizde



**BOSCH**

(Sabit telefonlardan veya cep telefonlarından alan kodu çevirmeden)

Sabit telefonlardan yapılan aramalarda kullanmakta olduğunuz tarife üzerinden, cep telefonu ile yapılan aramalarda ise kayıtlı olduğunuz GSM operatörünün tarifesi üzerinden ücretlendirme yapılmaktadır.

## Yazılı başvurular için adresimiz

BSH Ev Aletleri Sanayi ve Ticaret AŞ  
Fatih Sultan Mehmet Mah. Balkan Cad. No: 51 Ümraniye 34771 - İstanbul

**Bosch'u tercih ettiğiniz için teşekkür eder, ürününüzü iyi günlerde kullanmanızı dileriz.**



### KÜÇÜK EV ALETLERİ G A R A N T İ B E L G E S İ

- Cihazınızın, kullanma kılavuzunda gösterildiği şekilde kullanılması ve yetkili kıldığımız teknik servis elemanları dışındaki şahıslar tarafından bakım, onarım veya başka bir nedenle müdahale edilmemesi şartıyla bütün parçaları dahil olmak üzere tamamen malzeme, işçilik ve üretim hatalarına karşı **2 (İKİ) YIL SÜRE İLE GARANTİ EDİLMİŞTİR.**
- Bu garanti belgesinde yer alan şartlar, Türkiye'de satılan ürünler için geçerlidir.
- Arızaların giderilmesi konusunda uygulanacak teknik yöntemlerin tespiti ile değiştirilecek parçaların saptanması tamamen firmamıza aittir.
- Malın tesliminden sonraki yüküleme, boşaltma ve sevkiyat anında meydana gelecek arızalar garanti kapsamı dışındadır.
- Kullanma hatalarından meydana gelen hasar, arıza ve bilgilendirme hizmetleri garanti kapsamı dışındadır.
- Voltaj düşüklüğü veya fazlalığı, hatalı elektrik tesisatı, ürün etiketinde yazılı voltajdan farklı voltajda kullanma nedenlerinden meydana gelen hasar ve arızalar garanti kapsamı dışındadır.
- Doğal afetler (Deprem -Sel baskını v.b.) yangın ve yıldırım düşmesinden meydana gelecek arızalar ve hasarlar garanti kapsamı dışındadır.
- Belge üzerine tahrifat yapıldığı, cihazın üzerindeki orijinal seri numarası kaldırıldığı veya tahrifat yapıldığı takdirde garanti geçersizdir.

#### **GARANTİ ŞARTLARI**

1. Garanti süresi, malın teslim tarihinden itibaren başlar ve 2 yıldır.
2. Malın bütün parçaları dahil olmak üzere tamamı garanti kapsamındadır.
3. Malın ayıplı olduğunun anlaşılması durumunda tüketici, 6502 sayılı Tüketicinin Korunması Hakkında Kanununun 11 inci maddesinde yer alan;
  - a- Sözleşmeden dönme,
  - b- Satış bedelinden indirim isteme,
  - c- Ücretsiz onarılmasını isteme,
  - d- Satılının ayıpsız bir misli ile değiştirilmesini isteme,haklarından birini kullanabilir.
4. **Tüketicinin bu haklarından ücretsiz onarım hakkını** seçmesi durumunda satıcı; işçilik masrafı, değiştirilen parça bedeli ya da başka herhangi bir ad altında hiçbir ücret talep etmeksizin malın onarımını yapmak veya yaptırmakla yükümlüdür. Tüketicisi ücretsiz onarım hakkını üretici veya ithalatçıya karşı da kullanabilir. Satıcı, üretici ve ithalatçı tüketiciyi bu hakkını kullanmasında müteselsilen sorumludur.
5. Tüketicinin, **ücretsiz onarım hakkını** kullanması halinde malın;
  - Garanti süresi içinde tekrar arızalanması,
  - Tamiri için gereken azami sürenin aşılması,
  - Tamirinin mümkün olmadığının, yetkili servis istasyonu, satıcı, üretici veya ithalatçı tarafından bir raporla belirlenmesi durumlarında;**tüketicisi malın bedel iadesini, ayıp oranında bedel indirimini veya imkanı varsa malın ayıpsız misli ile değiştirilmesini** satıcıdan talep edilir. Satıcı, **tüketicinin talebini reddedemez.** Bu talebin yerine getirilmemesi durumunda satıcı, üretici ve ithalatçı müteselsilen sorumludur.
6. Malın tamir süresi **20 iş gününü** geçemez. Bu süre, garanti süresi içerisinde mala ilişkin arızanın Yetkili Servis İstasyonuna veya satıcıya bildirim tarihi, garanti süresi dışında ise malın Yetkili Servis İstasyonuna teslim tarihinden itibaren başlar. Malın arızasının **10 iş günü** içerisinde giderilememesi halinde, üretici veya ithalatçı, malın tamiri tamamlanmaya kadar benzer özelliklere sahip başka bir malı tüketiciyi kullanıma tahsis etmek zorundadır. Malın garanti süresi içerisinde arızalanması durumunda, tamirde geçen süre garanti süresine eklenir.
7. Malın kullanım kılavuzunda yer alan hususlara aykırı kullanılmasından kaynaklanan arızalar garanti kapsamı dışındadır.
8. Tüketicisi, garantiden doğan haklarının kullanılmasını ile ilgili olarak çıkabilecek uyuşmazlıklarda yerleşim yerinin bulunduğu veya tüketici işleminin yapıldığı yerdeki **Tüketicisi Hakem Heyetine veya Tüketicisi Mahkemesine** başvurabilir.
9. Satıcı tarafından bu **Garanti Belgesinin** verilmesinde durumunda, tüketici **Gümrük ve Ticaret Bakanlığı Tüketicinin Korunması ve Piyasa Gözetimi Genel Müdürlüğüne** başvurabilir.

**Bu ürün Bosch için BSH Ev Aletleri San. ve Tic. A.Ş. tarafından imal/ithal edilmektedir.**

#### **BSH EV ALETLERİ SAN. VE TİC. A.Ş.**

Fatih Sultan Mehmet Mah. Balkan Cad. No: 51 Ümraniye 34771 - İstanbul  
Tel.: (0216) 528 90 00 Faks: (0216) 528 91 88

Marka	Ürün İsmi
Bosch	Kahve Makinası
Bosch	Dilim Kesici
Bosch	EkmeK Değirmeni
Bosch	Su Isıtıcı (Kettle)
Bosch	Mikser
Bosch	Mutfak Robotu
Bosch	Kahve Değirmeni
Bosch	Tost Makinası
Bosch	Kıyma Makinası
Bosch	Saç Kurutma Mak.
Bosch	Baskül
Bosch	Şarjlı El Süpürgesi
Bosch	Ütü
Bosch	Blender
Bosch	Saç Şekillendirme cihazı
Bosch	Meyva Sıkacağı
Bosch	Meyva ve Sebze Sıkacağı
Bosch	Masaj Aletleri

# Информация о бытовой технике, произведенной под контролем концерна BСХ Хаусгерете ГмБХ, Карл-Верн-Штр. 34, 81739 Мюнхен, Германия в соответствии с требованиями Федерального Закона РФ от 23 ноября 2009 г. № 261-ФЗ, законодательства о техническом регулировании и законодательства о защите прав потребителей Российской Федерации

**Продукция: пылесосы**

**Товарный знак: Bosch**

**ВНИМАНИЕ!** Ассортимент продукции постоянно обновляется. Технические характеристики продукции, в том числе энергоэффективности, постоянно совершенствуются. Продукция регулярно проходит обязательную процедуру подтверждения соответствия согласно действующему законодательству. Информацию о реквизитах актуальных сертификатов соответствия и сроках их действия, актуальную информацию о классе и характеристиках энергоэффективности продукции, информацию об актуальном ассортименте продукции можно получить у организации, выполняющей функции иностранного изготовителя на территории Российской Федерации ООО «БСХ Бытовые Приборы», 198515, Санкт-Петербург, г. Петергоф, ул. Карла Сименса, д.1 лит. А, филиал в г. Москва, 119071, ул. Малая Калужская, д.15, телефон (495) 737-2777, факс (495) 737-2798.

Компания ООО «БСХ Бытовые Приборы», 198515, Санкт-Петербург, г. Петергоф, ул. Карла Сименса, д.1 лит. А, филиал в г. Москва, 119071, ул. Малая Калужская, д.15, телефон (495) 737-2777, факс (495) 737-2798 осуществляет свою деятельность по подтверждению соответствия продукции от имени производителя на единой таможенной территории Евразийского экономического союза в соответствии с действующими техническими регламентами, в качестве уполномоченного Изготовителем лица, а также выполняет требования, предусмотренные Законом РФ №184-ФЗ «О техническом регулировании» для лица, выполняющего функции иностранного изготовителя на территории Российской Федерации.

Импортером в Российскую Федерацию продукции, сертифицированной в качестве серийно производимой, является ООО «БСХ Бытовые Приборы», 198515, Санкт-Петербург, г. Петергоф, ул. Карла Сименса, д.1 лит. А, филиал в г. Москва, 119071, ул. Малая Калужская, д.15, телефон (495) 737-2777.

Организацией, оказываемой на продукцию в целях идентификации продукции и осуществляющей первичное размещение продукции на рынке Европейского союза, являются Роберт Бош Хаусгерете ГмБХ Карл-Верн-Штр. 34, 81739 Мюнхен, Германия (Robert Bosch Hausgeräte GmbH, Carl-Wery-Str. 34, 81739 München, Germany).

Юридическим лицом (изготовителем), осуществляющим от своего имени изготовление продукции и ответственным за ее соответствие требованиям применимых технических регламентов, является БСХ Хаусгерете ГмБХ, Карл-Верн-Штр. 34, 81739 Мюнхен, Германия (BSH Hausgeräte GmbH, Carl-Wery-Str. 34, 81739 München, Germany).

При перевозке, погрузке, разгрузке и хранении продукции следует руководствоваться, помимо изложенных в инструкции по эксплуатации, следующими требованиями:

- Запрещается подвергать продукцию существенным механическим нагрузкам, которые могут привести к повреждению продукции и/или нарушению ее упаковки.
- Необходимо избегать попадания на упаковку продукции воды и других жидкостей.

Перед перевозкой или передачей на хранение бывшей в эксплуатации продукции при отрицательной температуре необходимо убедиться в отсутствии в продукции воды.

Продукция предназначена к использованию в условиях температуры выше 0°C и относительной влажности, не превышающей 93%.

Перед началом эксплуатации продукции, длительное время находившейся под воздействием отрицательной температуры, необходимо выдержать ее в условиях комнатной температуры несколько часов.

Правила реализации продукции определяются предприятиями розничной торговли в соответствии с требованиями действующего законодательства.

Указания по утилизации продукции содержатся в инструкции по эксплуатации и могут быть уточнены у муниципальных органов исполнительной власти.

Для продукции, реализованной изготовителем в течение срока действия сертификата соответствия, этот сертификат действителен при ее поставке, продаже и использовании (применении) в течение срока службы, установленного в соответствии со статьей 18 Закона РФ о защите прав потребителей. Срок службы на продукцию указан производителем в листовке «Информация изготовителя о гарантийном и сервисном обслуживании».

Продукция может быть идентифицирована по модельному обозначению (поле «E-Nr.»), апробационному типу (поле «Type») и товарному знаку Bosch, нанесенным на продукцию, упаковку и (или) содержащихся в эксплуатационных документах. В соответствии с внутренним стандартом изготовителя бытовая техника идентифицируется по следующей схеме:

**E-Nr.** <материальный номер> / <индекс сервисной службы>

Материальный номер представляет собой буквенно-цифровое обозначение продукции длиной не более 10 символов, используемое при продаже (именуемое модельным обозначением или моделью бытового прибора) торговой марки Bosch. Материальный номер (модель) указывается между кодовым словом «E-Nr.» и косой чертой «/».

Индекс сервисной службы – двузначное цифровое обозначение, присваиваемое единице продукции в процессе производства и используемое сервисной службой.

Эксплуатационные документы разрабатываются в унифицированной форме для широкого ассортимента продукции, поэтому изготовителем предусмотрено указать торговое обозначение прибора в эксплуатационных документах как полностью, так и частично, при условии, что это позволяет определить принадлежность данного эксплуатационного документа к бытовому прибору, сопровождаемому этим эксплуатационным документом. Установление в процессе идентификации соответствия характеристик бытового прибора положениям, содержащимся в прилагаемых к нему эксплуатационных документах, проводится путем анализа информации, изложенной в эксплуатационных документах.

В состав эксплуатационных документов, предусмотренных изготовителем для продукции, могут входить настоящая информация, инструкция (руководство) по эксплуатации, информация об условиях гарантийного и сервисного обслуживания.

Маркирование продукции осуществляется изготовителем на типовой табличке прибора, на упаковочной этикетке, непосредственно на упаковке прибора, а также может производиться иными способами, обеспечивающими доступное и наглядное представление информации о приборе в местах продаж.



Продукция, которая прошла процедуру подтверждения соответствия согласно требованиям технических регламентов Таможенного союза и/или технических регламентов Евразийского экономического союза, маркируется единым знаком обращения продукции на рынке государств-членов Таможенного союза (Евразийского экономического союза).

Продукция соответствует следующим техническим регламентам Таможенного союза:

- ТР ТС 020/2011 Электromагнитная совместимость технических средств
- ТР ТС 004/2011 О безопасности низковольтного оборудования
- ТР ЕАЭС 037/2016 Об ограничении применения опасных веществ в изделиях электротехники и радиоэлектроники с даты вступления его в силу

Эксплуатационные документы на продукцию выполняются на русском языке. Эксплуатационные документы на государственных языках государств-членов Евразийского экономического союза, отличных от русского, при наличии соответствующих требований в законодательстве можно безвозмездно получить у торгующей организации-резидента соответствующего государства-члена Евразийского экономического союза.

Информация о комплектации продукции представлена в торговых залах, может быть запрошена по телефону бесплатной «горячей линии» (800) 200-2961, а также доступна в интернете на сайте производителя <http://www.bosch-home.ru>

Торговое обозначение	Апробационный тип	Сертификат соответствия			Страна-изготовитель
		Регистрационный номер	Дата выдачи	Действует до	
BBH21621	VXAS011V16	C-DE.АЯ46.В.73181	20.01.2016	19.01.2021	Китай
BBH21622	VXAS011V16	C-DE.АЯ46.В.73181	20.01.2016	19.01.2021	Китай
BBH21631	VXAS011V16	C-DE.АЯ46.В.73181	20.01.2016	19.01.2021	Китай
BBH21632	VXAS011V16	C-DE.АЯ46.В.73181	20.01.2016	19.01.2021	Китай
BBH216RB3	VXAS011V16	C-DE.АЯ46.В.73181	20.01.2016	19.01.2021	Китай
BBH625M1	VCSA010V25	C-DE.АЯ46.В.73181	20.01.2016	19.01.2021	Китай
BVHM0VE1N	VXAS010V00	C-DE.АЯ46.В.73181	20.01.2016	19.01.2021	Китай
BVHM0VE2N	VXAS010V00	C-DE.АЯ46.В.73181	20.01.2016	19.01.2021	Китай
BVHM0VE3N	VXAS010V00	C-DE.АЯ46.В.73181	20.01.2016	19.01.2021	Китай
BCH6256N1	VCSA010V25	C-DE.АЯ46.В.73181	20.01.2016	19.01.2021	Китай
BCH65RT25K	VCSA010V25	C-DE.АЯ46.В.73181	20.01.2016	19.01.2021	Китай
BCH6ATH18	VCSA010V18	C-DE.АЯ46.В.73181	20.01.2016	19.01.2021	Китай
BCH6ATH25	VCSA010V25	C-DE.АЯ46.В.73181	20.01.2016	19.01.2021	Китай
BCH6ATH25K	VCSA010V25	C-DE.АЯ46.В.73181	20.01.2016	19.01.2021	Китай
BCH6L2561	VCSA010V25	C-DE.АЯ46.В.73181	20.01.2016	19.01.2021	Китай
BCH62OOO	VCSA010V25	C-DE.АЯ46.В.73181	20.01.2016	19.01.2021	Китай
BGC1U1550	VRBS22XV20	C-DE.АЯ46.В.73521	12.02.2016	11.02.2021	Польша
BGC4U2230	VRBS22XV40	C-DE.АЯ46.В.73521	12.02.2016	11.02.2021	Польша
BGL252000	VBBS25ZV20	C-DE.АЯ46.В.76070	18.08.2016	17.08.2021	Германия
BGL252101	VBBS25ZV20	C-DE.АЯ46.В.76070	18.08.2016	17.08.2021	Германия
BGL252103	VBBS25ZV20	C-DE.АЯ46.В.76070	18.08.2016	17.08.2021	Германия
BGL32000	VBBS22ZV40	C-DE.АЯ46.В.73215	22.01.2016	21.01.2021	Германия
BGL32003	VBBS22ZV40	C-DE.АЯ46.В.73215	22.01.2016	21.01.2021	Германия
BGL32500	VBBS25ZV40	C-DE.АЯ46.В.73215	22.01.2016	21.01.2021	Германия
BGL35MOV14	VBBS22Z35M	C-DE.АЯ46.В.73215	22.01.2016	21.01.2021	Германия
BGL35MOV15	VBBS22Z35M	C-DE.АЯ46.В.73215	22.01.2016	21.01.2021	Германия
BGL35MOV16	VBBS22Z35M	C-DE.АЯ46.В.73215	22.01.2016	21.01.2021	Германия
BGL35MOV40	VBBS22Z35M	C-DE.АЯ46.В.73215	22.01.2016	21.01.2021	Германия
BGL35SPORT	VBBS25Z35M	C-DE.АЯ46.В.73215	22.01.2016	21.01.2021	Германия
BGL42130	VBBS22ZV40	C-DE.АЯ46.В.73215	22.01.2016	21.01.2021	Германия
BGL42455	VBBS25ZV40	C-DE.АЯ46.В.73215	22.01.2016	21.01.2021	Германия
BGL42530	VBBS25ZV40	C-DE.АЯ46.В.73215	22.01.2016	21.01.2021	Германия
BGL72294	VBBS22Q8V0	C-DE.АЯ46.В.76070	18.08.2016	17.08.2021	Германия
BGL8PRO4	VBBS18Q8V0	C-DE.АЯ46.В.76317	06.09.2016	05.09.2021	Германия
BGL8PRO5R	VBBS22Q8V0	C-DE.АЯ46.В.76070	18.08.2016	17.08.2021	Германия
BGL8SL59D	VBBS07Q8V0	C-DE.АЯ46.В.76070	18.08.2016	17.08.2021	Германия
BGN21700	VBBS18ZV20	C-DE.АЯ46.В.73018	29.12.2015	28.12.2020	Германия
BGN21702	VBBS18ZV20	C-DE.АЯ46.В.73018	29.12.2015	28.12.2020	Германия
BGN21800	VBBS18ZV20	C-DE.АЯ46.В.73018	29.12.2015	28.12.2020	Германия
BGS11700	VBBS22XV20	C-DE.АЯ46.В.73521	12.02.2016	11.02.2021	Турция
BGS11702	VBBS22XV20	C-DE.АЯ46.В.73521	12.02.2016	11.02.2021	Турция
BGS11703	VBBS22XV20	C-DE.АЯ46.В.73521	12.02.2016	11.02.2021	Турция
BGS1U1800	VRBS22XV20	C-DE.АЯ46.В.73521	12.02.2016	11.02.2021	Польша
BGS1U1802	VRBS22XV20	C-DE.АЯ46.В.73521	12.02.2016	11.02.2021	Польша
BGS1U1805	VRBS22XV20	C-DE.АЯ46.В.73521	12.02.2016	11.02.2021	Польша
BGS21830	VBBS22XV20	C-DE.АЯ46.В.73521	12.02.2016	11.02.2021	Турция
BGS21832	VBBS22XV20	C-DE.АЯ46.В.73521	12.02.2016	11.02.2021	Турция
BGS21833	VBBS22XV20	C-DE.АЯ46.В.73521	12.02.2016	11.02.2021	Турция
BGS2UPWER1	VRBS25XV20	C-DE.АЯ46.В.73521	12.02.2016	11.02.2021	Польша
BGS2UPWER2	VRBS25XV20	C-DE.АЯ46.В.73521	12.02.2016	11.02.2021	Польша
BGS2UPWER3	VRBS25XV20	C-DE.АЯ46.В.73521	12.02.2016	11.02.2021	Польша
BGS31800	VBBS22XV40	C-DE.АЯ46.В.73521	12.02.2016	11.02.2021	Турция
BGS3U1800	VRBS22XV40	C-DE.АЯ46.В.73521	12.02.2016	11.02.2021	Польша
BGS42230	VBBS22XV40	C-DE.АЯ46.В.73521	12.02.2016	11.02.2021	Турция
BGS42234	VBBS22XV40	C-DE.АЯ46.В.73521	12.02.2016	11.02.2021	Турция
BGS42242	VBBS22XV40	C-DE.АЯ46.В.73521	12.02.2016	11.02.2021	Турция
BGS4GOLD	VBBS18XV40	C-DE.АЯ46.В.59123	23.07.2013	22.07.2018	Турция
BGS4U2234	VRBS25XV20	C-DE.АЯ46.В.73521	12.02.2016	11.02.2021	Польша
BGS4U2242	VRBS25XV40	C-DE.АЯ46.В.73590	17.02.2016	16.02.2021	Польша
BGS4UGOLD4	VRBS25XV40	C-DE.АЯ46.В.73590	17.02.2016	16.02.2021	Польша
BGS52530	VCBS25XV50	C-DE.АЯ46.В.73590	17.02.2016	16.02.2021	Китай
BGS5PWER	VCBS25XV50	C-DE.АЯ46.В.73590	17.02.2016	16.02.2021	Китай
BGS5ZOOO1	VCBS22XV50	C-DE.АЯ46.В.73521	12.02.2016	11.02.2021	Китай
BGS5ZOOORU	VCBS25XV50	C-DE.АЯ46.В.73590	17.02.2016	16.02.2021	Китай
BGS62530	VCBS25XV50	C-DE.АЯ46.В.73590	17.02.2016	16.02.2021	Китай
BHN09070	VXAS021V09	C-DE.АЯ46.В.77397	16.11.2016	15.11.2021	Китай
BHN14090	VXAS021V14	C-DE.АЯ46.В.77397	16.11.2016	15.11.2021	Китай
BHN20110	VXAS021V20	C-DE.АЯ46.В.77397	16.11.2016	15.11.2021	Китай
BKS3003	VCSA010V00	C-DE.АЯ46.В.73181	20.01.2016	19.01.2021	Китай
BSA2680	VBBS550V20	C-DE.АЯ46.В.73018	29.12.2015	28.12.2020	Германия
BSB2884	BS55	C-DE.АЯ46.В.73215	22.01.2016	21.01.2021	Германия
BSB2982	BS55	C-DE.АЯ46.В.73215	22.01.2016	21.01.2021	Германия
BSG61800RU	VBBS600V00	C-DE.АЯ46.В.73018	29.12.2015	28.12.2020	Германия
BSG62185	VBBS600V02	C-DE.АЯ46.В.73215	22.01.2016	21.01.2021	Германия
BSG62186	VBBS600V02	C-DE.АЯ46.В.73215	22.01.2016	21.01.2021	Германия
BSGL2MOV30	VBBS550V20	C-DE.АЯ46.В.73018	29.12.2015	28.12.2020	Германия
BSGL2MOV31	VBBS550V20	C-DE.АЯ46.В.73018	29.12.2015	28.12.2020	Германия
BSGL32180	VBBS600V02	C-DE.АЯ46.В.73215	22.01.2016	21.01.2021	Германия
BSGL32383	VBBS625V00	C-DE.АЯ46.В.73215	22.01.2016	21.01.2021	Германия
BSGL52531	VBBS25ZV50	C-DE.АЯ46.В.73215	22.01.2016	21.01.2021	Германия
BSM1805RU	VCBS118V00	C-DE.АЯ46.В.73018	29.12.2015	28.12.2020	Китай
BSN1701RU	VCBS118V00	C-DE.АЯ46.В.73018	29.12.2015	28.12.2020	Китай
BSN2100RU	VCBS122V00	C-DE.АЯ46.В.73018	29.12.2015	28.12.2020	Китай

# Информация изготовителя о гарантийном и сервисном обслуживании

Круглосуточный телефон службы поддержки\*:

8 (800) 200-29-61

Официальный сайт в Интернете:

www.bosch-home.ru

Адреса авторизованных сервисных центров, а также вся информация по сервисному обслуживанию доступна на официальном сайте в Интернете: [www.bosch-home.ru](http://www.bosch-home.ru).

Рекомендуем Вам пользоваться услугами только авторизованных сервисных центров.

Оригинальные аксессуары и средства по уходу за бытовой техникой Bosch Вы можете приобрести в нашем фирменном интернет-магазине: [www.bosch-home.ru/stores](http://www.bosch-home.ru/stores). С условиями заказа, оплаты и доставки Вы можете ознакомиться на сайте. Также оригинальные аксессуары и средства по уходу Вы можете приобрести в авторизованных сервисных центрах.

1. Изделие \_\_\_\_\_ 2. Модель \_\_\_\_\_

Пункты 1-2 заполняются только в случае, если эти данные не содержатся в документах о покупке изделия (кассовый чек и/или товарный чек, товарная накладная).

3. Данная информация распространяется на малые бытовые приборы товарного знака Bosch: кофеварки, кофемашины, кофемолки, весы, кухонные комбайны, миксеры, пылесосы, резки, тостеры, утюги, фены, распылители для волос, электрочайники, соковыжималки, измельчители, блендеры, гладильные доски, ванночки, наполнительные вёсны, утюги, паровые станции, гладильные доски и аналогичные им изделия.

4. Уважаемые дамы и господа, сообщаем Вам, что подтверждение соответствия нашей продукции обязательным требованиям в соответствии с законодательством осуществляется в форме обязательной сертификации и декларирования соответствия. Информацию об обязательном подтверждении соответствия наших приборов, в том числе данные о номере сертификата соответствия (декларации о соответствии) и сроке его (ее) действия Вы можете получить в ООО «БСХ Бытовые Приборы».

Наша продукция производится под контролем транснациональной корпорации «БСХ Хаусгерете ГмбХ», адрес штаб-квартиры: 81739 Мюнхен, Карл-Вери Штрассе 34, Германия (BSH Hausgeräte GmbH, Carl-Wery-Str. 34, 81739 München, Germany).

Организация, выполняющая функции иностранного изготовителя, уполномоченной изготовителем на основании договора с ним, является ООО «БСХ Бытовые Приборы», 198515, Санкт-Петербург, г. Петергоф, ул. Карла Сименса, д.1 лит. А, филиал в г. Москва, 119071, ул. Малая Калужская, д.15, телефон (495) 737-2777, факс (495) 737-2798.

5. Обязательные сведения о технических характеристиках прибора приведены на типовой табличке прибора или на его этикетке и/или в сопроводительной документации.

## 6. Аксессуары и средства по уходу

Для безупречного функционирования Вашей техники и ухода за ней производитель рекомендует использовать только оригинальные аксессуары и средства по уходу. Оригинальные аксессуары разработаны производителем, они идеально подходят именно для Вашего прибора. Оригинальные аксессуары и средства по уходу соответствуют самым высоким требованиям качества товарного знака Bosch, они проходят заводские испытания для обеспечения максимальной надежности в работе. По всем вопросам, связанным с аксессуарами и средствами по уходу для Вашей бытовой техники, Вы можете обратиться в авторизованные сервисные центры или по телефону службы поддержки.

## 7. Гарантия изготовителя

Фирма изготовитель предоставляет на приобретенный Вами в Российской Федерации бытовой прибор гарантию в соответствии с действующим законодательством РФ сроком 1 год. На приобретенный в Республике Беларусь бытовой прибор, к которому при покупке не выдан гарантийный талон, действуют гарантийные условия, не противоречащие законодательству Республики Беларусь.

## 8. Внимание! Важная информация для потребителей

Данный прибор предназначен для использования исключительно для личных, семейных, домашних и иных нужд, не связанных с осуществлением предпринимательской деятельности либо удовлетворением бытовых потребностей в офисе предприятия, учреждения или организации. Использование прибора в целях, отличных от вышеуказанных, является нарушением правил надлежащей эксплуатации прибора.

Наличие фирменной заводской типовой таблички на приборе обязательно! Пожалуйста, убедитесь в ее наличии и сохраните ее на приборе в течение всего срока службы прибора. Удаление таблички ведет к обезличению прибора и к возможным нарушениям правил его эксплуатации.

Изготовитель не несет ответственность за недостатки в приборе, если сервисной службой будет доказано, что они возникли после передачи прибора потребителю вследствие нарушения им правил пользования, транспортировки, хранения, действий третьих лиц, непреодолимой силы (пожара, природной катастрофы и т.п.), попадания бытовых насекомых и грызунов, воздействия иных посторонних факторов, а также вследствие существенных нарушений технических требований, оговоренных в инструкции по эксплуатации, в том числе нестабильности параметров электросети, установленных ГОСТ 32144-2013.

Для подтверждения даты покупки прибора при гарантийном ремонте или предъявлении иных предусмотренных законом требований убедительно просим Вас сохранять документы о покупке (чек, квитанцию, иные документы, подтверждающие дату и место покупки).

Соблюдение рекомендаций и указаний, содержащихся в инструкции по эксплуатации (правилах пользования), поможет избежать проблем в эксплуатации прибора и его обслуживании.

Неисправные узлы приборов в гарантийный период бесплатно ремонтируются или заменяются новыми. Решение вопроса о целесообразности их замены или ремонта остается за службами сервиса.

## 9. Информация о сервисе

В период и после истечения гарантийного срока наша Служба Сервиса, а также мастерские наших партнеров всегда готовы предложить Вам свои услуги. Список адресов уполномоченных изготовителем пунктов авторизованного сервисного обслуживания находится на официальном сайте в Интернете: [www.bosch-home.ru](http://www.bosch-home.ru).

Срок службы малых бытовых приборов (кроме кухонных комбайнов и пылесосов) составляет 2 года. Срок службы кухонных комбайнов и пылесосов составляет 5 лет. Срок службы изделия исчисляется с даты его покупки, либо при невозможности ее определения, с даты изготовления изделия, нанесенной на типовую табличку изделия. В соответствии со стандартом изготовителя дата изготовления маркируется FD ГГММ, где ГГ – год изготовления минус 1920, а ММ – месяц изготовления. Для определения года изготовления прибора необходимо к 1920 прибавить число ГГ.

\* Бесплатный круглосуточный телефон для звонков на территории РФ.

B34CC065N1-1M00 03/2017



**BOSCH**

Разработано для жизни







# Garantiebedingungen

## DEUTSCHLAND (DE)

Für Produktinformationen sowie Anwendungs- und Bedienungsfragen aus Deutschland:

**Bosch-Infoteam**

(Mo-Fr: 8.00-18.00 Uhr erreichbar)

**Tel.: 0911 70 440 040** oder unter

**bosch-infoteam@bshg.com**

Die nachstehenden Bedingungen, die Voraussetzungen und Umfang unserer Garantieleistung beschreiben, lassen die Gewährleistungsverpflichtungen des Verkäufers aus dem Kaufvertrag mit dem Endabnehmer unberührt.

Für dieses Gerät leisten wir Garantie gemäß nachstehenden Bedingungen:

1. Wir beheben unentgeltlich nach Maßgabe der folgenden Bedingungen (Nr. 2 - 6) Mängel am Gerät, die nachweislich auf einem Material- und/ oder Herstellungsfehler beruhen, wenn sie uns unverzüglich nach Feststellung und innerhalb von 24 Monaten nach Lieferung an den Erstendabnehmer gemeldet werden. Zeigt sich der Mangel innerhalb von 6 Monaten ab Lieferung, wird vermutet, dass es sich um einen Material- oder Herstellungsfehler handelt.

2. Die Garantie erstreckt sich nicht auf leicht zerbrechliche Teile wie z.B. Glas oder Kunststoff bzw. Glühlampen.

Eine Garantiepflicht wird nicht ausgelöst durch geringfügige Abweichungen von der Soll-Beschaffenheit, die für Wert und Gebrauchstauglichkeit des Gerätes unerheblich sind, oder durch Schäden aus chemischen und elektrochemischen Einwirkungen von Wasser, sowie allgemein aus anomalen Umweltbedingungen oder sachfremden Betriebsbedingungen oder wenn das Gerät sonst mit ungeeigneten Stoffen in Berührung gekommen ist. Ebenso kann keine Garantie übernommen werden, wenn die Mängel am Gerät auf Transportschäden, die nicht von uns zu vertreten sind, nicht fachgerechte Installation und Montage, Fehlgebrauch, eine nicht haushaltsübliche Nutzung, mangelnde Pflege oder Nichtbeachtung von Bedienungs- oder Montagehinweisen zurückzuführen sind.

Der Garantieanspruch erlischt, wenn Reparaturen oder Eingriffe von Personen vorgenommen werden, die hierzu von uns nicht ermächtigt sind, oder wenn unsere Geräte mit Ersatzteilen, Ergänzungs- oder Zubehörteilen versehen werden, die keine Originalteile sind und dadurch ein Defekt verursacht wird.

3. Die Garantieleistung erfolgt in der Weise, dass mangelhafte Teile nach unserer Wahl unentgeltlich instandgesetzt oder durch einwandfreie Teile ersetzt werden.

Geräte, die zumutbar (z.B. im PKW) transportiert werden können, und für die unter Bezugnahme auf diese Garantie eine Garantieleistung beansprucht wird, sind unserer nächstgelegenen Kundendienststelle oder unserem Vertragskundendienst zu übergeben oder zuzusenden. Instandsetzungen am Aufstellungsort können nur für stationär betriebene (feststehende) Geräte verlangt werden.

Es ist jeweils der Kaufbeleg mit Kauf- und/oder Lieferdatum vorzulegen. Ersetzte Teile gehen in unser Eigentum über.

4. Sofern die Nachbesserung von uns abgelehnt wird oder fehlschlägt, wird innerhalb der oben genannten Garantiezeit auf Wunsch des Endabnehmers kostenfrei gleichwertiger Ersatz geliefert.

5. Garantieleistungen bewirken weder eine Verlängerung der Garantiefrist, noch setzen sie eine neue Garantiefrist in Lauf. Die Garantiefrist für eingebaute Ersatzteile endet mit der Garantiefrist für das ganze Gerät.

6. Weitergehende oder andere Ansprüche, insbesondere solche auf Ersatz außerhalb des Gerätes entstandener Schäden sind - soweit eine Haftung nicht zwingend gesetzlich angeordnet ist - ausgeschlossen.

Diese Garantiebedingungen gelten für in Deutschland gekaufte Geräte. Werden Geräte ins Ausland verbracht, die die technischen Voraussetzungen (z.B. Spannung, Frequenz, Gasarten, etc.) für das entsprechende Land aufweisen und die für die jeweiligen Klima- und Umweltbedingungen geeignet sind, gelten diese Garantiebedingungen auch, soweit wir in dem entsprechenden Land ein Kundendienstnetz haben. Für im Ausland gekaufte Geräte gelten die von unserer jeweils zuständigen Landesvertretung herausgegebenen Garantiebedingungen. Diese können Sie über Ihren Fachhändler, bei dem Sie das Gerät gekauft haben, oder direkt bei unserer Landesvertretung anfordern.

### **Beachten Sie unser weiteres Kundendienst-Angebot:**

Auch nach Ablauf der Garantie stehen Ihnen unser Werkskundendienst und unsere Servicepartner zur Verfügung.

**Robert Bosch Hausgeräte GmbH**  
**Carl-Wery-Str. 34 / 81739 München // Germany**