

☎ Beratung und Reparaturauftrag bei Störungen
 DE 0911 70 440 040
 AT 0810 550 511
 CH 0848 840 040

Die Kontaktdaten aller Länder finden Sie im beiliegenden Kundendienst-Verzeichnis.

Robert Bosch Hausgeräte GmbH
 Carl-Wery-Straße 34
 81739 München, GERMANY
 www.bosch-home.com

8001065351 970313



Register your new Bosch now:
www.bosch-home.com/welcome

BGS5...
 Relaxx'x



de Gebrauchsanleitung	sv Bruksanvisning	hu Használati utasítás
en Instruction manual	fi Käyttöohje	ru Инструкция по эксплуатации
fr Mode d'emploi	es Instrucciones de uso	kk Пайдалану нұсқаулығы
it Istruzioni per l'uso	pt Instruções de serviço	zh 使用说明书
nl Gebruiksaanwijzing	el Οδηγίες χρήσης	th คู่มือการใช้งาน
da Brugsanvisning	tr Kullanım kılavuzu	ar إرشادات الاستخدام
no Bruksanvisning	pl Instrukcja obsługi	

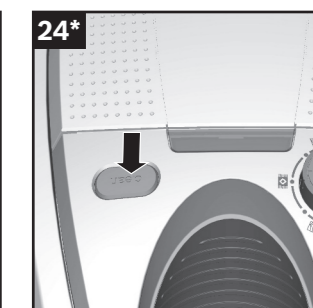
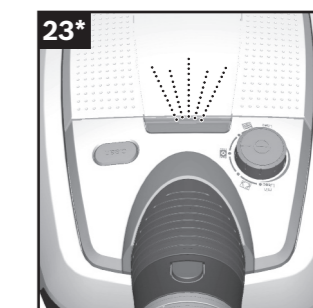
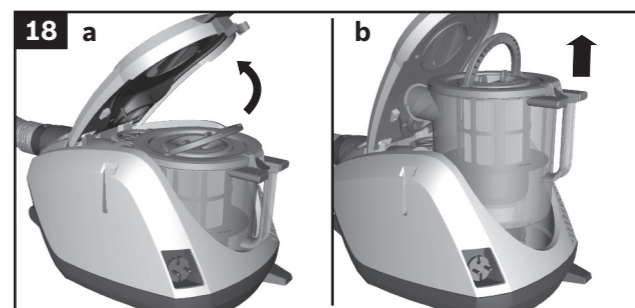
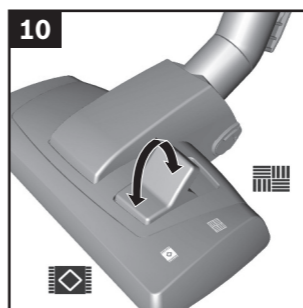
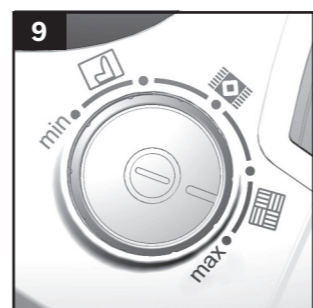
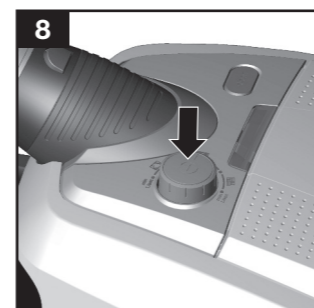
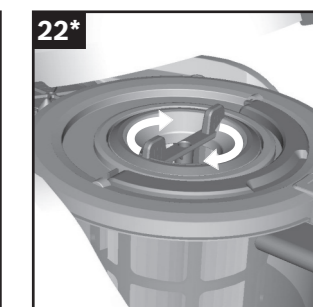
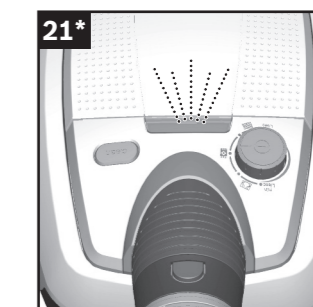
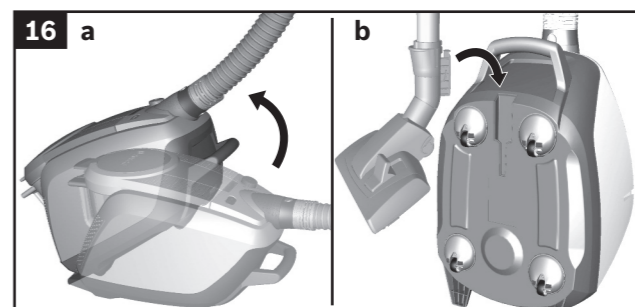
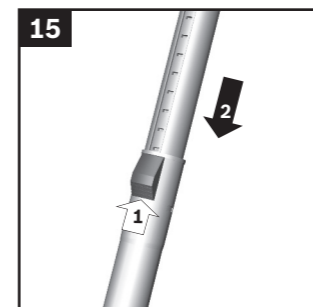
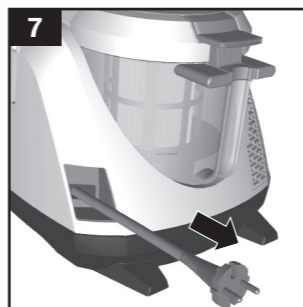
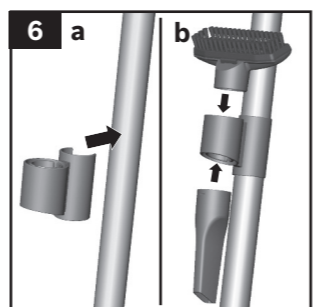
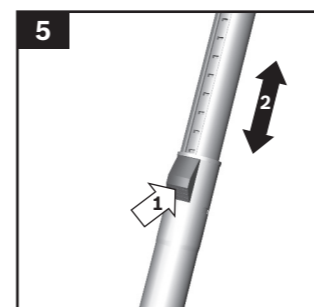
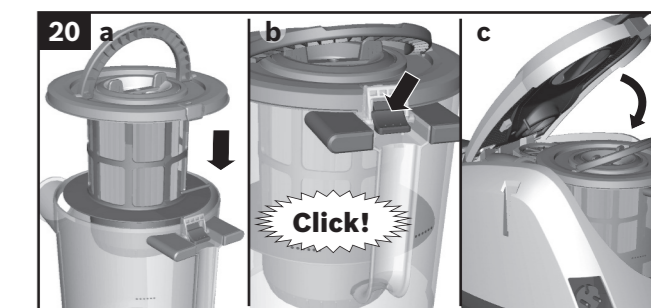
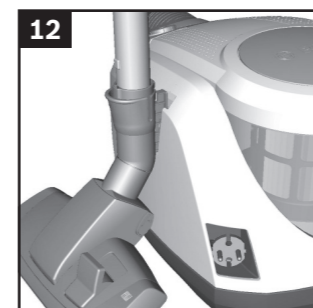
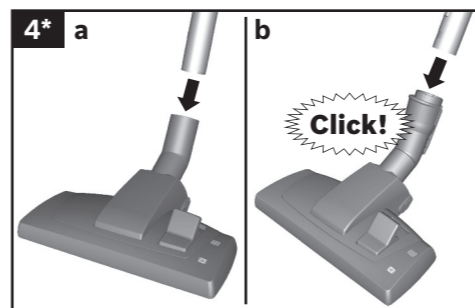
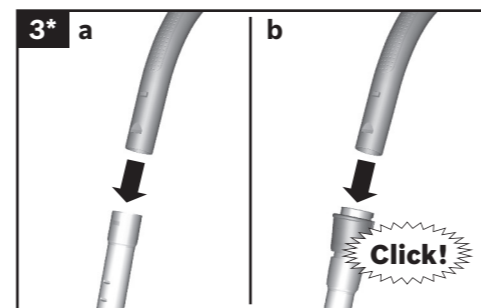
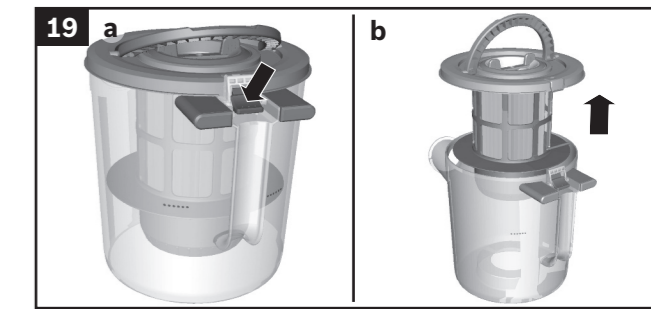
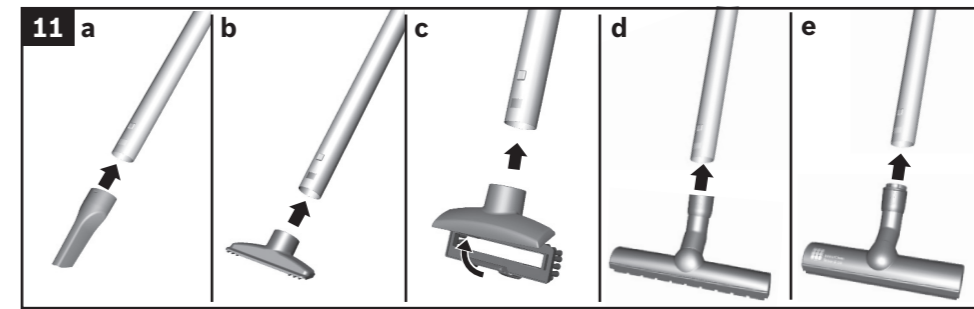
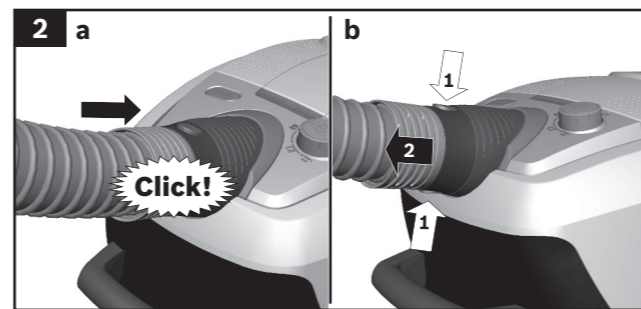
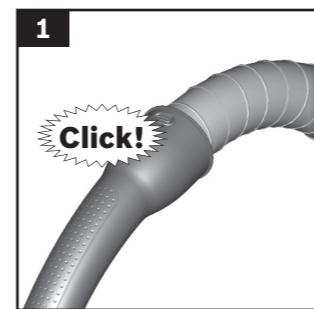

de	Sicherheit	2
	Gebrauchsanleitung	38
en	Safety information	4
	Instructions for use	42
fr	Consignes de sécurité	5
	Mode d`emploi	46
it	Norme di sicurezza	7
	Istruzioni per l`uso	50
nl	Veiligheidsvoorschriften.....	9
	Gebruiksaanwijzing	54
da	Sikkerhedsanvisninger	11
	Brugsanvisning	58
no	Sikkerhetsanvisninger.....	12
	Bruksanvisning	62
sv	Säkerhetsanvisningar.....	14
	Bruksanvisning	66
fi	Turvaohjeet.....	15
	Käyttöohje.....	70
es	Consejos y advertencias de seguridad	17
	Instrucciones de uso	74
pt	Indicações de segurança	19
	Manual de instruções	78
el	Υποδείξεις ασφαλείας.....	21
	Οδηγίες Χρήσης	82
tr	Güvenlik bilgileri.....	23
	Kullanma kılavuzu	86
pl	Wskazówki dotyczące bezpieczeństwa.....	25
	Instrukcja użytkowania	90
hu	Biztonsági útmutató.....	27
	Használati utasítás.....	94
ru	Правила техники безопасности	29
	Описание прибора	98
kk	Қауіпсіздік нұсқалары	31
	Сіздің шаңсорғышыңыз	102
zh	安全信息	33
	使用说明	106
th	ข้อมูลด้านความปลอดภัย	34
	คู่มือการใช้งาน	110

37.....	إرشادات الأمان	ar
117.....	إرشادات الاستخدام	

Die Gebrauchsanweisung bitte aufbewahren.
Bei Weitergabe des Staubsaugers an Dritte bitte Gebrauchsanweisung mitgeben.

Bestimmungsgemäße Verwendung

Dieses Gerät ist nur für den privaten Haushalt und das häusliche Umfeld bestimmt. Dieses Gerät ist für eine Nutzung bis zu einer Höhe von maximal 2000 Metern über dem Meeresspiegel bestimmt.
Den Staubsauger ausschließlich gemäß den Angaben in dieser Gebrauchsanweisung verwenden.

Um Verletzungen und Schäden zu vermeiden, darf der Staubsauger nicht benutzt werden für:

- das Absaugen von Menschen oder Tieren.
- das Aufsaugen von:
 - gesundheitsschädlichen, scharfkantigen, heißen oder glühenden Substanzen.
 - feuchten oder flüssigen Substanzen.
 - leicht entflammaren oder explosiven Stoffen und Gasen.
 - Asche, Ruß aus Kachelöfen und Zentral-Heizungsanlagen.
 - Tonerstaub aus Druckern und Kopierern.

Ersatzteile, Zubehör, Staubbeutel

Unsere Original-Ersatzteile, unser Original-Zubehör und -Sonderzubehör sind ebenso wie unsere Original-Staubbeutel auf die Eigenschaften und Anforderungen unserer Staubsauger abgestimmt. Wir empfehlen Ihnen daher die ausschließliche Verwendung unserer Original-Ersatzteile, unseres Original-Zubehörs und Sonderzubehörs und unserer Original-Staubbeutel. Auf diese Weise können Sie eine lange Lebensdauer sowie eine dauerhaft hohe Qualität der Reinigungsleistung Ihres Staubsaugers sicherstellen.

! Hinweis:

- Die Verwendung von nicht passgenauen oder qualitativ minderwertigen Ersatzteilen, Zubehör/ Sonderzubehör und Staubbeuteln kann zu Schäden an Ihrem Staubsauger führen, die nicht von unserer Garantie erfasst werden, sofern diese Schäden gerade durch die Verwendung derartiger Produkte verursacht wurden.

Sicherheitshinweise

Dieser Staubsauger entspricht den anerkannten Regeln der Technik und den einschlägigen Sicherheitsbestimmungen.

- Das Gerät kann von Kindern ab 8 Jahren und darüber und von Personen mit verringerten physischen, sensorischen oder mentalen Fähigkeiten oder Mangel an Erfahrung und / oder Wissen benutzt werden, wenn sie beaufsichtigt werden oder bezüglich des sicheren Gebrauchs des Gerätes unterwiesen wurden und die daraus resultierenden Gefahren verstanden haben.
- Kinder dürfen nicht mit dem Gerät spielen.
- Reinigung und Benutzer-Wartung dürfen nicht durch Kinder ohne Beaufsichtigung durchgeführt werden.
- Plastiktüten und Folien sind außer Reichweite von Kleinkindern aufzubewahren und zu entsorgen.
=> Es besteht Ersticken-gefahr!

Sachgemäßer Gebrauch

- Staubsauger nur gemäß Typenschild anschließen und in Betrieb nehmen.
- Niemals ohne Staubbeutel bzw. Staubbehälter, Motorschutz- und Ausblasfilter saugen.
=> Gerät kann beschädigt werden!
- Niemals mit Düse und Rohr in Kopfnähe saugen.
=> Es besteht Verletzungsgefahr!
- Beim Saugen auf Treppen muss das Gerät immer unterhalb des Benutzers stehen.
- Das Netzanschlusskabel und den Schlauch nicht zum Tragen / Transportieren des Staubsaugers benutzen. Wenn die Netzanschlussleitung dieses Gerätes beschädigt ist, muss sie durch den Hersteller oder seinen Kundendienst oder eine ähnlich qualifizierte Person ersetzt werden, um Gefährdungen zu vermeiden.
- Bei einer Betriebsdauer von mehr als 30 Minuten Netzanschlusskabel vollständig ausziehen.
- Nicht am Anschlusskabel, sondern am Stecker ziehen, um das Gerät vom Netz zu trennen.
- Das Netzanschlusskabel nicht über scharfe Kanten ziehen und nicht einquetschen.

- Achten Sie darauf, dass der Netzstecker beim automatischen Kabeleinzug nicht gegen Personen, Körperteile, Tiere oder Gegenstände geschleudert wird.
- Netzanschlusskabel mit Hilfe des Netzsteckers führen.
- Vor allen Arbeiten am Staubsauger Netzstecker ziehen.
- Beschädigten Staubsauger nicht in Betrieb nehmen. Beim Vorliegen einer Störung Netzstecker ziehen.
- Um Gefährdungen zu vermeiden, dürfen Reparaturen und Ersatzteileaustausch am Staubsauger nur vom autorisierten Kundendienst durchgeführt werden.
- Staubsauger vor Witterungseinflüssen, Feuchtigkeit und Hitzequellen schützen.
- Keine brennbaren oder alkoholhaltigen Stoffe auf die Filter (Staubbeutel, Motorschutzfilter, Ausblasfilter etc.) geben.
- Staubsauger ist für den Baustellenbetrieb nicht geeignet.
=> Einsaugen von Bauschutt kann zur Beschädigung des Gerätes führen.
- Gerät ausschalten und Netzstecker ziehen, wenn nicht gesaugt wird.
- Ausgediente Geräte sofort unbrauchbar machen, danach das Gerät einer ordnungsgemäßen Entsorgung zuführen.

⚠ **Bitte beachten**

- Die Netzsteckdose muss über eine Sicherung von mindestens 16A abgesichert sein. Sollte die Sicherung beim Einschalten des Gerätes einmal ausgelöst werden, so kann dies daran liegen, dass gleichzeitig andere Elektrogeräte mit hohem Anschlusswert am gleichen Stromkreis angeschlossen sind. Das Auslösen der Sicherung ist vermeidbar, indem Sie vor dem Einschalten des Gerätes die niedrigste Leistungsstufe einstellen und erst danach eine höhere Leistungsstufe wählen.

Hinweise zur Entsorgung

- **Verpackung**
Die Verpackung schützt den Staubsauger vor Beschädigung auf dem Transport. Sie besteht aus umweltfreundlichen Materialien und ist deshalb recycelbar. Entsorgen Sie nicht mehr benötigte Verpackungsmaterialien an den Sammelstellen für das Verwertungssystem »Grüner Punkt«.
- **Altgerät**
Altgeräte enthalten vielfach noch wertvolle Materialien. Geben Sie deshalb Ihr ausgedientes Gerät bei Ihrem Händler bzw. einem Recyclingcenter zur Wiederverwertung ab. Aktuelle Entsorgungswege erfragen Sie bitte bei Ihrem Händler oder Ihrer Gemeindeverwaltung.
- **Entsorgung Filter und Staubbeutel**
Filter und Staubbeutel sind aus umweltverträglichen Materialien hergestellt. Sofern sie keine Substanzen enthalten, die für den Hausmüll verboten sind, können sie über den normalen Hausmüll entsorgt werden.

Hinweise zum Energielabel

Bei diesem Staubsauger handelt es sich um einen Universalstaubsauger mit Primärschlauch.

Für das Erreichen der deklarierten Energieeffizienz und Reinigungsklasse auf Teppich verwenden Sie bitte die umschaltbare Universaldüse.

Für das Erreichen der deklarierten Energieeffizienz und Reinigungsklasse auf Hartboden mit Fugen und Ritzen verwenden Sie bitte die beigefügte Hartbodendüse „powerClean Stone & Co“.

Die Berechnungen basieren auf der Delegierten Verordnung (EU) Nr. 665/2013 der Kommission vom 3. Mai 2013 zur Ergänzung der Richtlinie 2010/30/EU. Alle in dieser Anweisung nicht genauer beschriebenen Verfahren wurden auf Basis der Norm EN 60312-1:2017* ausgeführt.

*Da der Lebensdauertest für den Motor bei leerem Staubbehälter durchgeführt wird, muss die angegebene Motorlebensdauer für Prüfung mit halbgefülltem Staubbehälter um 10% erhöht werden.

Please keep this instruction manual. When passing the vacuum cleaner on to a third party, please also pass on this instruction manual.

Intended use

This appliance is intended for domestic use only. This appliance is intended for use up to a maximum height of 2000 metres above sea level. Only use this vacuum cleaner in accordance with the instructions in this instruction manual.

In order to prevent injuries and damage, the vacuum cleaner must not be used for:

- Vacuum-cleaning persons or animals
- Vacuuming up:
 - hazardous, sharp-edged, hot or glowing substances.
 - damp or liquid substances.
 - highly flammable or explosive substances and gases.
 - ash, soot from tiled stoves and central heating systems.
 - toner dust from printers and copiers.

Spare parts, accessories, dust bags

Our original spare parts, original (special) accessories and original dust bags are designed to work with the features and requirements of our vacuum cleaners. We therefore recommend that you only use our original spare parts, original (special) accessories and original dust bags. This will ensure that your vacuum cleaner has a long service life and that the quality of its cleaning performance will remain consistently high throughout.

! Please note:

- Using unsuitable or inferior-quality spare parts, (special) accessories and dust bags can damage your vacuum cleaner. Damage caused by the use of such products is not covered by our guarantee.

Safety information

This vacuum cleaner complies with the recognised rules of technology and the relevant safety regulations.

- The appliance may be used by children over the age of 8 years and by persons with reduced physical, sensory or mental capacity or by persons with a lack of experience or knowledge if they are

supervised or have been instructed on the safe use of the appliance and they have understood the potential dangers of using the appliance.

- Children must never play with the appliance.
- Cleaning and user maintenance must never be carried out by children without supervision.
- Plastic bags and films must be kept out of the reach of children before disposal.
=> Risk of suffocation.

Proper use

- Only connect and use the vacuum cleaner in accordance with the specifications on the rating plate.
- Never vacuum without the dust bag or dust container, motor protection or exhaust filter.
=> This may damage the vacuum cleaner.
- Always keep the vacuum cleaner away from your head when using nozzles and tubes.
=> This could cause injury!
- When vacuuming stairs, the appliance must always be positioned below the user.
- Do not use the power cord or the hose to carry or transport the vacuum cleaner.
- For safety reasons, if this appliance's mains power cable becomes damaged, it must be replaced by the manufacturer, their after-sales service department or a similarly qualified person.
- If using the appliance for longer than 30 minutes, pull out the power cord completely.
- When disconnecting the appliance from the mains, pull on the plug itself to remove it; do not pull on the power cord.
- Do not pull the power cord over sharp edges or allow it to become trapped.
- When the cable is being automatically rewound, ensure that the mains plug is not thrown towards persons, body parts, animals or objects.
=> Use the mains plug to guide the power cord.
- Pull out the mains plug before carrying out any work on the vacuum cleaner.
- Do not operate the vacuum cleaner if it is damaged. Unplug the appliance from the mains if a fault is detected.
- For safety reasons, only authorised after-sales service personnel are permitted to carry out repairs and fit replacement parts to the vacuum cleaner.
- Protect the vacuum cleaner from the weather, moisture and sources of heat.
- Do not pour flammable substances or substances containing alcohol onto the filters (dust bag, motor protection filter, exhaust filter, etc.).

- The vacuum cleaner is not suitable for use on construction sites.
=> Vacuuming up building rubble could damage the appliance.
- When not in use, switch off the appliance and pull out the mains plug.
- At the end of its life, the appliance should immediately be rendered unusable, then disposed of in an appropriate manner.

! Please note

- The mains socket must be protected by at least a 16 amp circuit breaker.
If a circuit breaker is tripped when you switch on the vacuum cleaner, this may be because other electrical appliances which have a high current draw are connected to the same power circuit.
To prevent the circuit breaker from tripping, select the lowest power setting before switching the appliance on, and increase the power only once it is running.

Disposal information

■ Packaging

The packaging is designed to protect the vacuum cleaner from being damaged during transportation. It is made of environmentally friendly materials and can therefore be recycled. Dispose of packaging that is no longer required at an appropriate recycling point.

■ Old appliance

Old appliances still contain many valuable materials. Therefore, please take appliances that have reached the end of their service life to your retailer or recycling centre so that they can be recycled. For current disposal methods, please enquire at a retailer or your local council.

■ Disposal of filters and dust bags

Filters and dust bags are manufactured from environmentally friendly materials. Provided they do not contain substances that are not permitted in household waste, you can dispose of them with your normal household waste.

Notes on the energy label

This vacuum cleaner is a general purpose vacuum cleaner with a primary hose.

To achieve the declared energy efficiency and cleaning performance class on carpet and hard floor, please use the interchangeable universal nozzle.

Please use the enclosed "powerClean Stone & Co" hard-floor tool to achieve the specified energy-efficiency level and cleaning class on hard floors with joints and gaps.

These calculations are based on the Commission Delegated Regulation (EU) No. 665/2013 of 3rd May 2013 supplementing Directive 2010/30/EU.

Unless otherwise stated, all the procedures referred to in these instructions were carried out in accordance with the EN 60312-1:2017* standard.

*As the motor service test is carried out with the dust collector empty, the stated motor service life must be increased by 10% for tests with the dust collector half filled.

Conservez cette notice d'utilisation. Si vous remettez l'aspirateur à une tierce personne, veuillez-y joindre sa notice d'utilisation.

Utilisation conforme aux prescriptions et à l'emploi prévu

Cet appareil est destiné exclusivement à une utilisation domestique et non professionnelle.

Cet appareil est conçu pour une utilisation jusqu'à une altitude maximale de 2 000 m. Utilisez l'aspirateur exclusivement selon les indications figurant dans cette notice d'utilisation.

Pour éviter des blessures et des dommages, l'aspirateur ne doit pas être utilisé pour :

- aspirer sur des personnes ou des animaux.
- l'aspiration de :
 - substances nocives, coupantes, chaudes ou incandescentes.
 - substances humides ou liquides.
 - substances et gaz facilement inflammables ou explosifs.
 - cendres, suie des poêles et d'installations de chauffage central.
 - poussières de toner provenant d'imprimantes et de photocopieurs.

Pièces détachées, accessoires, sacs aspirateur

Tout comme notre sac aspirateur, nos pièces détachées d'origine, nos accessoires d'origine et nos accessoires spéciaux sont adaptés aux propriétés et aux exigences de nos aspirateurs. Par conséquent, nous vous recommandons d'utiliser exclusivement nos pièces détachées d'origine, nos accessoires d'origine, nos accessoires spéciaux et notre sac aspirateur d'origine. Ainsi, vous pouvez garantir une grande durée de vie ainsi qu'une qualité supérieure durable de la puissance de nettoyage de votre aspirateur.

! Remarque:

- L'utilisation de pièces détachées, d'accessoires/accessoires spéciaux et de sacs aspirateur non appropriés ou de qualité moindre peut entraîner des dommages sur votre aspirateur qui ne sont pas couverts par notre garantie dans la mesure où ces dommages ont expressément été causés par l'utilisation de tels produits.

Consignes de sécurité

Cet aspirateur répond aux règles techniques reconnues et aux prescriptions de sécurité applicables.

- L'appareil peut être utilisé par des enfants à partir de 8 ans et par des personnes ayant des capacités physiques, sensorielles ou mentales restreintes ou ayant un manque d'expérience et / ou de connaissances s'ils sont sous surveillance ou ont été informés de la manipulation sûre de l'appareil et ont compris les dangers qui en résultent.
- Les enfants ne doivent pas jouer avec l'appareil.
- Le nettoyage et la maintenance ne doivent pas être effectués par des enfants sans surveillance.
- Les sacs plastiques et les films doivent être conservés hors de la portée de jeunes enfants et être éliminés.
=> Il y a risque d'asphyxie!

Utilisation correcte

- Raccorder et mettre l'aspirateur en service uniquement selon les indications figurant sur la plaque signalétique.
- Ne jamais aspirer sans sac aspirateur ou bac à poussières, filtre de protection du moteur et filtre de sortie d'air.
=> L'appareil peut être endommagé!
- Ne jamais aspirer avec la brosse/le suceur et le tube à proximité de la tête.
=> Il y a risque de blessures!
- Lors de l'aspiration sur des escaliers, l'appareil doit toujours se trouver plus bas que l'utilisateur.
- Ne pas utiliser le cordon électrique et le flexible pour porter / transporter l'aspirateur.
- Lorsque le cordon électrique de cet appareil est endommagé, il doit être remplacé par les soins du fabricant ou de son SAV ou une personne disposant de qualifications similaires afin d'éviter tout danger.
- En cas de fonctionnement de plus de 30 minutes, retirer le cordon électrique entièrement.
- Ne pas tirer sur le cordon électrique mais sur la fiche, pour débrancher l'appareil de la prise.
- Ne pas tirer le cordon électrique à proximité d'arêtes coupantes et ne pas le coincer.

- Veillez à ce que la fiche ne soit pas projetée contre des personnes, parties du corps, animaux ou des objets lors de l'enroulement automatique du cordon. => Guider le cordon électrique par la fiche.
- Avant tous les travaux sur l'aspirateur, retirer la fiche de la prise.
- Ne pas mettre l'aspirateur en service s'il est défectueux. En cas de panne, retirer la fiche de la prise.
- Pour éviter tout risque de danger, seul le service après-vente agréé est autorisé à effectuer des réparations et à remplacer des pièces sur l'aspirateur.
- Ne pas exposer l'aspirateur aux influences atmosphériques, à l'humidité ni aux sources de chaleur.
- Ne pas mettre des substances inflammables ou à base d'alcool sur les filtres (sac aspirateur, filtre de protection du moteur, filtre de sortie d'air etc.).
- L'aspirateur n'est pas approprié au travail de chantier.
=> L'aspiration de gravats risque d'endommager l'appareil.
- Éteignez l'appareil et débranchez-le, si vous ne l'utilisez pas.
- Rendre immédiatement inutilisables les appareils hors d'usage, ensuite mettre l'appareil au rebut de façon réglementaire.
- ! **Important**
- La prise de secteur doit être protégée par un fusible d'au moins 16 A.
Si le disjoncteur se déclenche lors de la mise en marche de l'appareil, ceci peut être dû au fait que d'autres appareils électriques d'une puissance connectée élevée sont branchés en même temps sur le même circuit électrique.
Le déclenchement du disjoncteur peut être évité en réglant l'appareil sur la plus faible puissance avant de le mettre en marche et en le réglant ensuite sur une puissance supérieure.

Consignes pour la mise au rebut



Éliminez l'emballage en respectant l'environnement. Cet appareil est marqué selon la directive européenne 2012/19/UE relative aux appareils électriques et électroniques usagés (waste electrical and electronic equipment – WEEE). La directive définit le cadre pour une reprise et une récupération des appareils usagés applicables dans les pays de la CE. S'informer auprès du revendeur sur la procédure actuelle de recyclage.



■ Emballage

L'emballage protège l'aspirateur pendant le transport. Il est constitué de matériaux écologiques et est donc recyclable. Les matériaux d'emballage qui ne sont plus utilisés doivent être mis au rebut aux points collecteurs du système de recyclage « Point vert ».

■ Appareil usagé

Les appareils usagés contiennent souvent des matériaux précieux. Il faut donc apporter l'appareil usagé au revendeur ou à un centre de recyclage pour la revalorisation. Pour connaître les possibilités d'élimination actuelles, renseignez-vous auprès du revendeur ou de la mairie.

■ Elimination des filtres et des sacs

Les filtres et les sacs ont été fabriqués avec des matériaux compatibles avec l'environnement. Ils peuvent être éliminés avec les ordures ménagères ordinaires, à condition qu'ils ne contiennent aucune substance prohibée.

Indications concernant le label énergétique

Cet aspirateur avec tube primaire est destiné à un usage général.

Pour atteindre l'efficacité énergétique et la classe de performance de nettoyage déclarées sur des tapis, veuillez utiliser la brosse universelle adaptable au type de sol. Pour atteindre l'efficacité énergétique et la classe de performance de nettoyage déclarées sur des sols dur avec des joints et fentes, veuillez utiliser la brosse pour sols durs livrée avec l'appareil "powerClean Stone & Co".

Les calculs sont basés sur le Règlement délégué (UE) N. 665/2013 de la Commission du 3 mai 2013 visant à compléter la Directive 2010/30/EU. Tous les procédés décrits plus en détail dans cette notice ont été exécutés sur la base de la norme EN 60312-1:2017*.

*Étant donné que le test de durée de vie du moteur a été effectué avec un bac à poussières vide, la durée de vie du moteur indiquée pour le test avec un bac à poussières à moitié plein doit être augmentée de 10%.

Conservare le istruzioni per l'uso. In caso di cessione dell'aspirapolvere a terzi, si raccomanda di consegnare anche le istruzioni per l'uso.

Utilizzo conforme

Questo apparecchio è pensato esclusivamente per l'utilizzo in abitazioni private e in ambito domestico. Questo apparecchio è progettato solo per l'utilizzo fino ad un'altezza di massimo 2000 metri sul livello del mare.

Al fine di evitare lesioni e/o danni, l'aspirapolvere non può essere utilizzato:

- su persone e/o animali.
- Non può altresì essere utilizzato per aspirare:
 - sostanze nocive, oggetti affilati, materiali caldi o incandescenti
 - sostanze umide o liquide
 - sostanze e gas infiammabili o esplosivi
 - cenere, fuliggine delle stufe di maiolica e degli impianti di riscaldamento centrali
 - polvere del toner di stampanti e fotocopiatrici.

Pezzi di ricambio, accessori, sacchetti raccogli-polvere

I nostri pezzi di ricambio originali, i nostri accessori e accessori speciali originali, così come i nostri sacchetti raccogli-polvere originali, sono conformi alle caratteristiche e ai requisiti dei nostri aspirapolvere. Vi consigliamo pertanto di usare esclusivamente i nostri pezzi di ricambio originali, i nostri accessori e accessori speciali originali e i nostri sacchetti raccogli-polvere originali. In questo modo potete garantire una lunga durata nonché un'elevata qualità a lungo termine delle prestazioni di pulizia del vostro aspirapolvere.

! Attenzione!

- L'utilizzo di pezzi di ricambio, accessori/accessori speciali e sacchetti raccogli-polvere non su misura o di qualità scadente può causare danni all'aspirapolvere che non vengono coperti dalla nostra garanzia, nella misura in cui questi danni sono causati proprio dall'utilizzo di questo tipo di prodotti.

Norme di sicurezza

Questo aspirapolvere è conforme alle disposizioni tecniche riconosciute e alle norme di sicurezza in vigore.

- L'apparecchio può essere utilizzato da bambini di età pari o superiore a 8 anni e da persone con ridotte facoltà fisiche,

sensoriali o mentali nonché da persone prive di sufficiente esperienza e/o conoscenza dello stesso se sorvegliate o istruite in merito all'utilizzo sicuro dell'apparecchio e consapevoli degli eventuali rischi derivanti da un utilizzo improprio.

- I bambini non devono giocare con l'apparecchio.
- Le operazioni di pulizia e di manutenzione non devono essere effettuate dai bambini senza la supervisione di un adulto.
- Si raccomanda di tenere i sacchetti di plastica e la plastica da imballaggio fuori dalla portata dei bambini e di provvedere al loro smaltimento.
=>Pericolodi soffocamento!

Uso conforme

- Collegare e azionare l'aspirapolvere esclusivamente come indicato sulla targhetta.
- Non utilizzare mai l'aspirapolvere senza sacchetto filtro o contenitore raccogli sporco, filtro di protezione del motore e filtro d'igiene.
=> L'apparecchio può danneggiarsi!
- Non aspirare mai con la bocchetta e il tubo dell'aspirapolvere in prossimità della testa.
=> Pericolo di lesioni!
- Per la pulizia delle scale l'apparecchio deve trovarsi sempre più in basso rispetto a chi lo usa.
- Non utilizzare il cavo di alimentazione e il tubo flessibile per spostare/trasportare l'aspirapolvere.
- Qualora il collegamento alla rete del presente apparecchio fosse danneggiato, deve essere sostituito dal produttore o dal suo servizio di assistenza tecnica o da un addetto qualificato al fine di evitare situazioni di pericolo.
- Se l'uso si prolunga oltre i 30 minuti, estrarre completamente il cavo di collegamento alla rete elettrica.
- Per scollegare l'apparecchio dalla corrente elettrica, non tirare il cavo, bensì estrarre la spina.
- Non fare passare il cavo di alimentazione su spigoli vivi e non schiacciarlo.

- Durante il riavvolgimento automatico del cavo, prestare attenzione a che la spina non vada a sbattere contro persone, parti del corpo, animali o oggetti. => guidare il cavo di collegamento alla rete elettrica con l'aiuto della spina.
- Prima di qualsiasi intervento sull'aspirapolvere, estrarre la spina.
- Non utilizzare l'aspirapolvere se danneggiato. In caso di anomalia, estrarre la spina dalla presa.
- Per evitare eventuali lesioni, le riparazioni e le sostituzioni dei componenti dell'aspirapolvere devono essere effettuate esclusivamente dal servizio di assistenza tecnica autorizzato.
- Proteggere l'aspirapolvere dalle intemperie, dall'umidità e dalle sorgenti di calore.
- Non collocare mai sul filtro (sacchetto filtro, filtro di protezione del motore, filtro d'igiene, ecc.) sostanze infiammabili o contenenti alcol.
- L'aspirapolvere non è adatto all'uso nei cantieri.
=> L'aspirazione di macerie può causare il danno del ginecchio dell'apparecchio.
- Spegner l'apparecchio ed estrarre la spina quando non lo si usa.
- Gli apparecchi dismessi devono essere resi immediatamente inutilizzabili, per essere poi smaltiti in conformità alle normative vigenti in materia.

! Attenzione!

- La presa di corrente deve essere protetta attraverso un dispositivo salvavita di almeno 16 A.

Se quando si attiva l'apparecchio scatta il dispositivo salvavita, la causa può essere dovuta al fatto che sono stati collegati contemporaneamente allo stesso circuito altri apparecchi a elevato consumo energetico.

Per evitare di far scattare il dispositivo salvavita, prima di accendere l'apparecchio selezionare il livello di potenza più basso e solo in un secondo momento selezionare un livello di potenza maggiore.

Avvertenze per lo smaltimento

■ Imballaggio

L'imballaggio protegge l'aspirapolvere contro eventuali danni durante il trasporto. È costituito da materiali non inquinanti e può pertanto essere riciclato. Provvedere allo smaltimento dei materiali di imballaggio non più necessari rivolgendosi ai centri di raccolta per il sistema di riciclaggio "Punto verde".

■ Apparecchio dismesso

Gli apparecchi dismessi contengono ancora molteplici materiali preziosi. Si consiglia pertanto di restituire l'apparecchio dismesso al proprio rivenditore o a un centro di riciclaggio. Per informazioni sulle modalità del riciclaggio, rivolgersi al proprio rivenditore o all'amministrazione comunale della propria città.

■ Smaltimento del filtro e del sacchetto filtro

Il filtro e il sacchetto filtro sono costituiti da materiali non inquinanti. A condizione che non contengono alcuna sostanza dannosa, possono essere smaltiti con i normali rifiuti domestici.

Avvertenze circa l'etichetta energetica

Il presente aspirapolvere è un aspirapolvere ad uso generale con tubo flessibile primario.

Per il raggiungimento dell'efficienza energetica e della classe di efficienza pulente dichiarate sui tappeti utilizzare la spazzola universale commutabile.

Per il raggiungimento dell'efficienza energetica e della classe di pulizia dichiarate sui pavimenti duri con fughe e scanalature utilizzare la spazzola per pavimenti duri fornita "powerClean Stone & Co".

I calcoli si basano sul Regolamento delegato (UE) n. 665/2013 della commissione del 3 maggio 2013 come appendice alla direttiva 2010/30/UE.

Tutti i procedimenti non descritti in dettaglio nelle presenti istruzioni per l'uso sono stati eseguiti in conformità a DIN EN 60312-1:2017*.

*Se il controllo della durata di vita del motore viene eseguito con un contenitore raccogli-polvere vuoto, il valore prestabilito deve essere aumentato del 10% della durata di vita del motore indicata per il controllo con contenitore raccogli-polvere pieno a metà.

nl

De gebruiksaanwijzing goed bewaren. Wanneer u de stofzuiger doorgeeft aan derden de gebruiksaanwijzing erbij voegen.

Gebruik volgens de voorschriften

Dit apparaat is alleen bestemd voor huishoudelijk gebruik en de huiselijke omgeving. Dit apparaat is bestemd voor gebruik tot op hoogten van maximaal 2.000 meter boven zeeniveau. De stofzuiger uitsluitend gebruiken zoals aangegeven in deze gebruiksaanwijzing.

Om letsel en schade te voorkomen mag de stofzuiger niet worden gebruikt voor:

- het schoonzuigen van mensen of dieren.
- het opzuigen van:
 - substanties die schadelijk voor de gezondheid, heet of gloeiend zijn, of scherpe randen hebben.
 - vochtige of vloeibare stoffen.
 - licht ontvlambare of explosieve stoffen en gassen.
 - as, roet uit haarden en centrale verwarmingsinstallaties.
 - tonerstof van printers en kopieerapparaten.

Onderdelen, toebehoren, stofzakken

Onze originele onderdelen en originele en extra toebehoren zijn evenals de originele stofzakken afgestemd op de eigenschappen en eisen van onze stofzuigers. Wij adviseren u daarom om uitsluitend originele onderdelen en onze originele en extra toebehoren en originele stofzakken te gebruiken. Zo zorgt u ervoor dat uw stofzuiger een lange levensduur heeft en het reinigingsvermogen constant op hoog niveau blijft.

! **Aanwijzing:**

- Door het gebruik van niet goed passende of kwalitatief mindere onderdelen, toebehoren/ extra toebehoren en stofzakken kan uw stofzuiger beschadigd raken. Indien deze schade veroorzaakt is door het gebruik van dergelijke producten valt hij niet onder de garantie.

Veiligheidsvoorschriften

Deze stofzuiger voldoet aan de erkende regels van de techniek en de betreffende veiligheidsbepalingen.

- Dit apparaat kan worden gebruikt door kinderen vanaf 8 jaar en door personen met beperkte fysieke, sensorische of geestelijke vermogens of personen die gebrek aan ken-

nis of ervaring hebben, wanneer zij onder toezicht staan of met het oog op een veilig gebruik volledig over de bediening van het apparaat zijn geïnformeerd en op de hoogte zijn van de gevaren die hieruit kunnen voortvloeien.

- Kinderen mogen niet met het apparaat spelen.
- Reiniging en onderhoud mogen niet worden uitgevoerd door kinderen als zij niet onder toezicht staan.
- Plastic zakken en folie dienen buiten bereik van kinderen te worden bewaard en afgevoerd.
=>Er bestaat gevaar voor verstikking!

Juist gebruik

- De stofzuiger alleen volgens het typeplaatje aansluiten en in gebruik nemen.
- Nooit zuigen zonder filterzak of stofreservoir, motorbeveiligings- en uitblaasfilter.
=> Het apparaat kan beschadigd raken!
- Zuig nooit met mondstuk en buis in de nabijheid van het hoofd.
=> Er bestaat gevaar voor letsel!
- Bij het zuigen op trappen moet het toestel altijd onder de gebruiker staan.
- Het elektriciteitssnoer en de slang niet gebruiken om de stofzuiger te dragen / transporteren.
- Raakt de voedingskabel van dit apparaat beschadigd, dan dient deze door de fabrikant, zijn servicedienst of iemand met de juiste kwalificaties te worden vervangen, ter voorkoming van gevaarlijke situaties.
- Bij een gebruiksduur van langer dan 30 minuten het elektriciteitssnoer volledig uittrekken.
- Niet aan het elektriciteitssnoer maar aan de stekker trekken om het apparaat van het net te koppelen.
- Het elektriciteitssnoer niet over scherpe kanten trekken en niet bekneeld laten raken.
- Let erop dat de netstekker niet tegen personen, lichaamsdelen, dieren of voorwerpen slaat wanneer het snoer automatisch wordt ingetrokken.
=> Leid het elektriciteitssnoer met behulp van de netstekker.
- Voor alle werkzaamheden aan de stofzuiger de stekker uit het stopcontact halen.

- De stofzuiger niet in gebruik nemen wanneer hij beschadigd is. In het geval zich een storing voordoet de stekker uit het stopcontact halen.
 - Om risico's te voorkomen mogen reparaties aan de stofzuiger en de vervanging van onderdelen alleen worden uitgevoerd door onze klantenservice.
 - De stofzuiger beschermen tegen weersinvloeden, vocht en hittebronnen.
 - Zorg ervoor dat er geen brandbare of alcoholhoudende stoffen op de filters (filterzak, motorbeveiligingsfilter, uitblaasfilter, etc.) terecht komen.
 - De stofzuiger is niet geschikt voor gebruik op bouwplaatsen.
=> Opzuigen van bouwpuin kan leiden tot beschadiging van het toestel.
 - Wanneer de stofzuiger niet gebruikt wordt het toestel uitschakelen en de stekker uit het stopcontact halen.
 - Versleten apparaten onmiddellijk onbruikbaar maken, het toestel daarna op een verantwoorde wijze afvoeren.
- Let op**
- Als de zekering in de meterkast bij het inschakelen van het toestel wordt geactiveerd, dan kan dit worden veroorzaakt doordat er tegelijkertijd meerdere elektrische apparaten met hoge aansluitwaarde op hetzelfde stroomcircuit zijn aangesloten.
De zekering wordt onmiddellijk geactiveerd wanneer u alvorens het toestel aan te zetten de laagste stand instelt en pas daarna een hogere stand kiest.

Instructies voor recycling

■ Verpakking

De verpakking beschermt de stofzuiger tegen beschadiging tijdens het transport. Deze bestaat uit milieuvriendelijk materiaal en is daarom recyclebaar. Breng verpakkingsmateriaal dat u niet meer nodig heeft naar een verzamelplaats voor de verwerking van afval.

■ Oude toestellen

Oude apparaten bevatten vaak nog waardevol materiaal. Geef daarom uw oude toestel voor hergebruik af aan uw handelaar of een recyclecentrum. Informatie over actuele methoden van afvalverwijdering kunt u krijgen bij uw handelaar of uw gemeente.

■ Afvoer van filters en filterzakken

Filter en filterzak zijn gemaakt van milieuvriendelijke materialen. Voor zover deze geen stoffen bevatten die niet toegestaan zijn als huisvuil, kunnen ze via het normale huisvuil worden afgevoerd.

Informatie op het energielabel

Dit is een stofzuiger met een basisslang, bestemd voor algemene doeleinden.

Om op tapijt de aangegeven energie-efficiëntie en reinigingsprestatieklasse te bereiken gebruikt u het omschakelbare universele mondstuk. Gebruik het bijgevoegde mondstuk voor harde vloeren „powerClean Stone & Co“. om op harde vloeren met naden en krasen de aangegeven energie-efficiëntie- en reinigingsklasse te bereiken.

De berekening zijn gebaseerd op de Gedelegeerde Verordening (EU) Nr. 665/2013 van de Commissie van 3 mei 2013 ter aanvulling van richtlijn 2010/30/EU. Alle procedures die niet precies in deze handleiding beschreven staan, zijn uitgevoerd op basis van de norm EN 60312-1:2017*.

*Aangezien de levensduurtest voor de motor wordt uitgevoerd met een leeg stofreservoir, dient de aangegeven levensduur van de motor voor het testen met een halfvol stofreservoir met 10% te worden verhoogd.

da

Opbevar brugsanvisningen. Sørg for, at brugsanvisningen medfølger, hvis De giver støvsugeren videre til andre.

Anvendelse iht. formål

Dette apparat er kun beregnet til anvendelse i private husholdninger og i hjemmet. Dette apparat er beregnet til brug i en højde på op til maksimalt 2000 meter over havets overflade. Støvsugeren må udelukkende anvendes i overensstemmelse med angivelserne i denne brugsanvisning.

For at undgå tilskadecomst og beskadigelser må støvsugeren ikke benyttes til:

- Støvsugning af mennesker eller dyr.
- Opsugning af:
 - sundhedsfarlige, skarpkantede, varme eller glødede substanser.
 - fugtige eller flydende substanser.
 - letantændelige eller eksplosive stoffer eller gasser.
 - aske, sod fra kakkelovne eller centralvarmeanlæg.
 - tonerstøv fra printere eller kopimaskiner.

Reserve dele, tilbehør, støvposer

Vores originale reserve dele, vores originale tilbehør og ekstra tilbehør er ligesom vores originale støvposer nøje afstemt efter vores støvsugeres egenskaber og krav. Vi anbefaler derfor udelukkende at anvende vores originale reserve dele, vores originale tilbehør og ekstra tilbehør samt vores originale støvposer. På den måde sikres en lang levetid for støvsugeren og en permanent høj kvalitet af rengøringen.

! Bemærk:

- Anvendelse af reserve dele / ekstra tilbehør og støvposer, som ikke passer eller er af dårlig kvalitet, kan medføre skader på støvsugeren, som ikke er omfattet af vores garanti, hvis disse skader netop er forårsaget af anvendelsen af sådanne produkter.

Sikkerhedsanvisninger

Denne støvsuger opfylder de anerkendte tekniske standarder og de relevante sikkerhedsanvisninger.

- Dette apparat kan benyttes af børn fra 8 år og derover, samt af personer med reducerede fysiske, sensoriske eller mentale evner og / eller manglende erfaring eller viden, hvis de er under opsigt

eller er blevet instrueret i sikker brug af apparatet og har forstået de farer og risici, der kan være forbundet med brugen af apparatet.

- Børn må ikke bruge apparatet som legetøj.
- Rengøring og vedligeholdelse må ikke udføres af børn, uden at de er under opsyn.
- Plastikposer og folie må ikke være tilgængelige for småbørn, hverken ved opbevaring og kassering
=>Der er fare for kvælning!

Korrekt anvendelse

- Støvsugeren må kun tilsluttes og anvendes iht. typeskiltet.
- Støvsug aldrig uden filterpose hhv. støvbeholder, motorbeskyttelses- og udblæsningsfilter.
=> apparatet kan blive beskadiget!
- Støvsug aldrig med mundstykke eller rør i nærheden af hovedet.
=> Der er fare for tilskadekomst!
- Ved støvsugning af trapper, skal apparatet altid være placeret lavere end brugeren.
- Benyt ikke netledningen eller slangen til at bære / transportere støvsugeren med.
- Hvis dette apparats netkabel er blevet beskadiget, skal det skiftes ud af producenten, af dennes serviceværksted eller af en tilsvarende faguddannet person, så der ikke kan opstå fare.
- Hvis støvsugeren er i drift i mere end 30 minutter, skal netledningen trækkes helt ud.
- Træk ikke i tilslutningsledningen, men kun i selve stikket, når ledningen trækkes ud af kontakten.
- Undlad at trække netledningen hen over skarpe kanter, og sørg for, at den ikke kommer i klemme.
- Pas på, at netstikket ikke rammer personer, legemsdele, husdyr eller genstande under den automatiske ledningsoprulning. => Hold i stikket og ikke i selve ledningen, når netledningen trækkes ud.
- Træk altid netstikket ud af kontakten, inden der foretages nogen form for arbejde på støvsugeren.
- Støvsugeren må ikke anvendes, hvis den er beskadiget. Træk netstikket ud af kontakten i tilfælde af en funktionsfejl ved apparatet.
- For at der ikke skal opstå fare, må reparationer af støvsugeren og udskiftning af reservedele kun udføres af et autoriseret serviceværksted.
- Støvsugeren skal beskyttes mod fugt, vejr og vind samt påvirkning fra varmekilder.
- Hæld ikke brændbare eller alkoholholdige substanser på filterne (filterpose, motorbeskyttelsesfilter, udblæsningsfilter etc.).

- Støvsugeren er ikke beregnet til anvendelse på byggepladser.
=> Opsugning af byggeaffald kan beskadige apparatet.
- Sluk for apparatet, og træk netstikket ud, når der ikke støvsuges.
- Et kasseret apparat skal gøres ubrugeligt med det samme og herefter bortskaffes efter forskrifterne.

! Bemærk!

- Hvis sikringen springer, når støvsugeren tændes, kan årsagen til dette være, at der er tilsluttet flere elapparater med stort effektforbrug samtidig i den samme strømkreds.
For at undgå at sikringen udløses, skal støvsugeren indstilles til det laveste effektrin, inden der tændes for den, og først derefter skal der vælges et højere effektrin.

Anvisninger om bortskaffelse

■ Emballage

Emballagen beskytter støvsugeren mod beskadigelse under transport. Den består af miljøvenlige materialer og kan derfor genbruges. Emballage, der ikke skal anvendes mere, bør bortskaffes på genbrugsstationer eller lignende.

■ Kasserede støvsugere

Kasserede apparater indeholder materialer, der kan genbruges. Aflever derfor kasserede støvsugere hos forhandleren eller i et genbrugscenter. Der kan indhentes oplysninger om gældende bortskaffelsesregler hos forhandleren eller på kommunen.

■ Bortskaffelse af filtre og filterposer

Filtre og filterposer er fremstillet af miljøvenlige materialer. Hvis de ikke indeholder substanser, som ikke må lægges i normalt husholdningsaffald, kan de bortskaffes som normalt husholdningsaffald.

Oplysninger om energimærket

Denne støvsuger er en universalstøvsuger med primær slange.

På tæpper opnås den erklærede energieffektivitet og rengøringsklasse ved anvendelse af universalmundstykke.

For at opnå den erklærede energieffektivitet og rengøringsklasse på hårde gulve med fuger og sprækker skal det medfølgende mundstykke til hårde gulvbelægninger „powerClean Stone & Co“ anvendes.

Beregningerne er baseret på Kommissionens delegerede forordning (EU) nr. 665/2013 af 3. maj 2013 som supplement til direktiv 2010/30/EU.

Alle procedurer, som ikke er detaljeret beskrevet i denne vejledning, er udført på basis af standard EN 60312-1:2017*.

*Eftersom levetidsoprøvningen af motoren udføres med tom støvbeholder, forøges motorlevetiden ved halvfylt støvbeholder med 10%.

Ta godt vare på bruksanvisningen. Bruksanvisningen må følge med når støvsugeren skifter eier.

Tiltenkt bruk

Dette apparatet er bare ment for bruk i private husholdninger. Dette apparatet er laget for bruk i en høyde over havet på maks. 2000 meter. Støvsugeren må bare brukes som beskrevet i denne bruksanvisningen.

For at det ikke skal oppstå skader på personer eller gjenstander, må støvsugeren ikke brukes til:

- støvsuging av mennesker eller dyr.
- oppsuging av:
 - helsefarlige, skarpe, varme eller glødende substanser.
 - fuktige eller flytende substanser.
 - lettantennelige eller eksplosive stoffer og gasser.
 - aske og sot fra vedovner eller sentralvarmeanlegg.
 - tonerstøv fra skrivere eller kopimaskiner.

Reservedeler, tilbehør, støvposer

Våre originale reservedeler, vårt originale tilbehør og spesialtilbehør er likeledes som våre originale støvposer tilpasset egenskapene og kravene til støvsugeren våre. Vi anbefaler derfor at du utelukkende bruker originale reservedeler, originalt tilbehør og spesialtilbehør og våre originale støvposer. Slik kan du forlenge støvsugeren levetid og sikre en vedvarende høy rengjørings effekt.

! Merk.

- Bruk av reservedeler, tilbehør/spesialtilbehør eller støvposer som ikke passer nøyaktig eller ikke tilfredstiller kvalitetskravene, kan føre til skader på støvsugeren. Skader som er oppstått på grunn av bruk av slike produkter, dekkes ikke av garantien.

Sikkerhetsanvisninger

Denne støvsugeren er laget i henhold til anerkjente tekniske prinsipper og gjeldende sikkerhetsbestemmelser.

- Apparatet skal bare brukes av barn over åtte år og personer med nedsatt fysisk, sensorisk eller mental funksjonsevne eller manglende erfaring og/eller kunnskap dersom de er under oppsyn eller har fått tilstrekkelig opplæring i sik-

ker bruk av apparatet og har forstått hvilke farer som kan oppstå.

- Barn skal ikke leke med apparatet.
- Rengjøring og vedlikehold skal ikke utføres av barn uten tilsyn.
- Plastposer og folie skal oppbevares eller kastes utenfor barns rekkevidde.
=> Fare for kvelning!

Forskriftsmessig bruk

- Støvsugeren skal bare kobles til og brukes i henhold til typeskiltet.
- Sug aldri opp noe uten filterpose eller støvbeholder, motorbeskyttelses- og utblåsningsfilter.
=> Apparatet kan bli ødelagt!
- Støvsug aldri med munnstykke og rør i nærheten av hodet.
=> Fare for personskader!
- Ved støvsuging av trapper må apparatet alltid stå lavere enn brukeren.
- Ikke bruk strømledningen og slangen til å bære/transportere støvsugeren i.
- Dersom det oppstår skader på strømledningen til apparatet, må den erstattes av produsenten eller dennes kundeservice eller en tilsvarende kvalifisert person slik at farlige situasjoner unngås.
- Trekk strømledningen helt ut hvis apparatet er i bruk i mer enn 30 minutter av gangen.
- Trekk ikke i ledningen, men i støpselet når du skal ta ledningen ut av stikkkontakten.
- Ikke trekk strømledningen over skarpe kanter og ikke klem den fast.
- Pass på at støpselet ikke slynges borti personer, kroppsdelene, dyr eller gjenstander ved automatisk kabelinntrekk.
=> Styr strømledningen ved hjelp av støpselet.
- Trekk alltid ut støpselet før arbeid på støvsugeren.
- Ikke bruk støvsugeren dersom den har fått skader. Hvis det oppstår feil, må du trekke ut støpselet.
- Reparasjon av støvsugeren og utskifting av reservedeler skal bare utføres av autorisert kundeservice. Dette for å unngå skader.
- Beskytt støvsugeren mot vær og vind, fuktighet og varmekilder.
- Unngå å få brennbare eller alkoholholdige stoffer på filteret (filterpose, motorfilter, utblåsningsfilter etc.).
- Støvsugeren egner seg ikke til bruk på byggeplasser.
=> Oppsuging av byggematerialer kan føre til skader på apparatet.
- Slå av apparatet og trekk ut støpselet når du ikke støvsuger.
- Utslitte apparater skal straks gjøres ubrukelige for de retter å leveres til gjenvinningsordning.

! Obs!

- Hvis sikringen løses ut når du slår på maskinen, kan det skyldes at andre elektroniske apparater med høy effekt er tilkoblet samme kurs. Du kan unngå å utløse sikringen ved at du setter apparatet på laveste effektnivå før du slår det på. Velg så et høyere effektnivå når apparatet er slått på.

Informasjon om kassering**■ Emballasje**

Emballasjen beskytter støvsugeren mot skader under transport. Den består av miljøvennlige materialer og kan derfor gjenvinnes. Kast emballasje du ikke har bruk for, på en miljøstasjon.

■ Gammelt apparat

Gamle apparater inneholder mange materialer som fortsatt kan brukes. Lever derfor det gamle apparatet til forhandleren eller til miljøstasjon for gjenvinning. Du kan få informasjon om mulige måter å kassere apparatet på hos forhandleren eller kommunale myndigheter.

■ Kassering av filter og filterpose

Filteret og filterposen er fremstilt av miljøvennlige materialer. Hvis de ikke inneholder stoffer som er forbudt å kaste i husholdningsavfall, kan de kastes i husholdningsavfallet.

Informasjon om energimerkingen

Denne støvsugeren er en universalstøvsuger med primærslange.

Bruk det regulerbare universalmunnstykket på tepper for å oppnå angitt energieffektivisering og rengjøringsklasse. Bruk det medfølgende gulvmunnstykket "powerClean Stone & Co" for å oppnå den angitte energieffekten og rengjøringsklassen på harde gulv med fuger og sprekker.

Beregningene er basert på delegert kommisjonsforordning (EU) nr. 665/2013 av 3. mai 2013 som supplement til direktiv 2010/30/EU. Alle prosesser som ikke er nærmere beskrevet i denne bruksanvisningen, er utført på grunnlag av standard EN 60312-1:2017*.

*Ettersom levetidstesten for motoren utføres med tom støvbeholder, øker levetiden med 10 % når beholderen er halvfull.

Spara bruksanvisningen. Se till så att bruksanvisningen medföljer dammsugaren vid ågarbyte.

Avsedd användning

Apparatet är bara avsedd att användas i privata hushåll och hemmiljö. Skåpet är avsett att användas på en nivå upp till högst 2000 meter över havet. Dammsugaren är bara avsedd för användning enligt anvisningarna i bruksanvisningen.

Undvik person- och sakskadur, använd inte dammsugaren:

- för att dammsuga av människor och djur.
- för att dammsuga av:
 - hälsofarliga, vassa, heta eller glödande ämnen.
 - fuktiga eller flytande ämnen.
 - lättantändliga eller explosiva ämnen och gaser.
 - aska, sot från kakelugnar och pannor.
 - tonerdamm från skrivare och kopiatorer.

Reservdelar, tillbehör, dammsugarpåsar

Våra reservdelar, tillbehör och extratillbehör är originaldelar precis som dammsugarpåsarna avsedda för att passa våra dammsugares egenskaper och krav. Vi rekommenderar alltså att du bara använder reservdelar, tillbehör och extratillbehör samt dammsugarpåsar som är original. Det ger dammsugaren lång livslängd och konstant hög rengöringskapacitet.

! Obs!

- Ej avsedd användning av sämre reservdelar, tillbehör/extratillbehör och dammsugarpåsar som inte passar kan ge dammsugaren skador som vår garanti bara täcker om du använt rätt produkter.

Säkerhetsanvisningar

Dammsugaren motsvarar nuvarande teknisknivå och uppfyller gällande säkerhetsföreskrifter.

- Barn under 8 år och personer med begränsad fysisk, sensorisk eller mental färdighet eller som saknar erfarenhet eller kunskaper får bara använda enheten under överinseende av någon eller om de får lära sig hur man använder enheten säkert och vilka risker som finns.

- Låt inte barn leka med enheten.
- Barn får bara göra rengöring och skötsel under uppsikt.
- Plastpåsar och plastfolie ska hållas utom räckhåll för barn.
=>Kvävningsrisk föreligger!

Avsedd användning

- Anslut och använd bara dammsugaren enligt märskylten.
- Dammsug aldrig utan dammsugarpåse resp. -behållare, motorskydds- och utblåsfilter.
=> Dammsugaren kan skadas!
- Dammsug aldrig med munstycke eller rör i närheten av huvudet.
=> Olycksrisk!
- Dammsuger du trappor, så ska enheten alltid stå nedanför användaren.
- Använd inte sladden för att bära/transportera dammsugaren.
- Är sladden till enheten skadad, så är det bara tillverkaren, service eller behörig elektriker som får byta ut den, allt för att undvika skador.
- Dra ut sladden helt om du ska dammsuga längre än 30 minuter.
- Dra i kontakten, inte i sladden, när du tar ur elanslutningen till dammsugaren.
- Dra inte sladden över vassa kanter och se till så att den inte blir fastklämd.
- Se till så att kontakten inte slår emot personer, kroppsdelar, husdjur eller föremål vid automatiskt sladdindrag. => Styr sladden med kontakten.
- Slå alltid av och dra ur kontakten före arbeten på dammsugaren.
- Använd inte dammsugaren om den är trasig. Dra ut kontakten ur uttaget om dammsugaren är trasig.
- Det är bara auktoriserad serviceverkstad som får göra reparationer och byta reservdelar på dammsugaren, allt för att undvika risker i användningen.
- Skydda dammsugaren från påverkan av väder, fukt och värme.
- Använd aldrig brännbara eller alkoholhaltiga ämnen på filtren (dammsugarpåse, motorskydds-, utblåsfilter etc).
- Dammsugaren är inte avsedd för användning på byggarbetsplatser.
=> Uppsugning av byggmaterial kan skada enheten.
- Slå av enheten och dra ur kontakten när du inte dammsuger.
- Gör uttjänta enheter obrukbara direkt, släng dem sedan i återvinningen.

! Observera!

- Går säkringen när du startar dammsugaren, kan det bero på att du har andra elprodukter med hög effekt anslutna samtidigt till samma avsäkring (propp). Ställ in enheten på lägsta effektläget innan du slår på och öka sedan effekt, så går inte säkringen.

Avfallshantering

■ Förpackningen

Förpackningen skyddar dammsugaren från skador vid transporten. Förpackningen är gjord av miljövänliga material och går att återvinna. Släng förpackningsmaterial du inte längre behöver i återvinningen.

■ Uttjänt enhet

Uttjänta enheter innehåller ofta värdefulla material. Lämna därför in din uttjänta dammsugare till din återförsäljare resp. släng den i återvinningen. Information om återvinning får du hos din återförsäljare eller kommun.

■ Kassering av filter och damppåse

Filter och damppåse är tillverkade i miljövänliga material. Om de inte innehåller några förbjudna ämnen kan de kastas i hushållssoporna.

Anmärkningar till energideklarationen

Dammsugaren är en universaldammsugare med primärslang.

Använd det ställbara universalmunstycket, så puppnår du deklarerad energieffektivitet och klass avseende rengöringsprestanda på mattor. Använd det medföljande powerClean Stone & Co-munstycket för hårda golv med fogar och springor, så puppnår du deklarerad energieffektivitet och klass avseende rengöringsprestanda.

Beräkningarna är baserade på kommissionens delegerade förordning (EU) nr 665/2013 från 3 maj 2013 som kompletterar direktiv 2010/30/EU.

Metoderna som saknar utförlig beskrivning i anvisningen är baserade på standard EN 60312-1:2017*.

*Eftersom motorns livslängdstest sker med tom dammbehållare, så ökar livslängden vid halvfull dammbehållare med 10%.

Säilytä käyttöohjeet. Jos annat pölynimurin kolmannelle osapuolelle, liitä käyttöohjeet mukaan.

Määräystenmukainen käyttö

Tämä laite on tarkoitettu käytettäväksi yksityisessä kotitaloudessa ja kodinomaisessa ympäristössä. Tämä laite on tarkoitettu käytettäväksi enintään 2000 metrin korkeudella merenpinnasta. Käytä pölynimuria vain tässä käyttöohjeessa annettujen ohjeiden mukaan.

Vahinkojen ja vaurioiden välttämiseksi pölynimuria ei saa käyttää:

- ihmisten tai eläinten imurointiin.
- sillä ei saa imuroida:
 - terveydelle vaarallisia, teräviä, kuumia tai hehkuvia aineita.
 - kosteita tai nestemäisiä aineita.
 - helposti syttyviä tai räjähtäviä aineita ja kaasuja.
 - tuhkaa tai nokea kaakeliuuneista ja keskuslämmityslaitteista.
 - mustepölyä tulostimista ja kopiokoneista.

Varaosat, varusteet, pölypusit

Alkuperäiset varaosamme, varusteemme ja lisävarusteemme sekä alkuperäiset pölypusittemme on sovitettu pölynimureidemme ominaisuuksiin ja vaatimuksiin. Suosittelemme sen tähden käyttämään vain alkuperäisiä varaosia, varusteita, lisävarusteita ja alkuperäisiä pölypusseja. Näin voit taata pölynimurisi pitkän käyttöiän ja aina korkealaatuisten puhdistustehon.

Huomautus:

- Epäsopivien tai heikkolaatuisten varaosien, tarvikkeiden, lisävarusteiden ja pölypussien käyttö voi aiheuttaa pölynimuriin vaurioita. Takuuamme ei kata vaurioita, jotka johtuvat tällaisten tuotteiden käytöstä.

Turvaohjeet

Tämä pölynimuri vastaa tekniikan hyväksytyjä sääntöjä ja asianmukaisia turvamääräyksiä.

- Laitetta voivat käyttää 8 vuotta täyttäneet lapset ja henkilöt, joiden fyysiset tai henkiset kyvyt ovat rajoittuneet tai joilta puuttuu kokemus ja/tai tieto laitteen käytöstä, valvonnan alaisina tai kun heitä on opastettu laitteen käytös-

sä ja he ovat ymmärtäneet laitteen käytön vaarat.

- Lapset eivät saa leikkiä laitteella.
 - Lapset eivät saa puhdistaa tai huoltaa laitetta ilman valvontaa.
 - Muovipussit ja foliot on pidettävä poissa pienten lasten ulottuvilta ja ne on hävitettävä.
- => Tukehtumisvaara!

Asianmukainen käyttö

- Liitä pölynimuri sähköverkkoon ja ota se käyttöön vain tyyppikilvessä olevien tietojen mukaan.
- Älä käytä pölynimuria koskaan ilman pölypusia tai pölysäiliötä, moottorinsuojasuodatinta ja poistoilman suodatinta.
 - => Laite voi vahingoittua!
- Älä imuroi suulakkeella ja putkella henkilön pään lähellä.
 - => Loukkaantumisvaara!
- Kun imuroit portaita, laitteen on oltava aina käyttäjän alapuolella.
- Älä käytä verkkoliitäntäjohtoa ja letkua pölynimurin kantamiseen/siirtämiseen.
- Jos laitteen verkkovirtajohto on vaurioitunut, sen saa vaaratilanteiden välttämiseksi vaihtaa vain valmistajan tai valmistajan huoltopalvelun edustaja tai muu vastaavan ammattipätevyuden omaava henkilö.
- Jos käytät laitetta yli 30 minuutin ajan, vedä verkkoliitäntäjohto kokonaan ulos.
- Irrota laite sähköverkosta vetämällä pistoke irti pistorasiasta, älä vedä johdosta.
- Älä vedä verkkoliitäntäjohtoa terävien reunojen yli äläkä jätä sitä puristuksiin.
- Varmista, että verkkopistoke ei vahingoita henkilöitä, lemmikkieläimiä tai esineitä, kun johto kelautuu automaattisesti laitteen sisään.
 - => Ohjaa verkkoliitäntäjohtoa pistokkeesta käsin.
- Irrota verkkopistoke pistorasiasta ennen kuin huollat pölynimuria.
- Älä käytä viallista imuria. Häiriön ilmentyessä irrota verkkopistoke.
- Vaaratilanteiden välttämiseksi pölynimurin korjaamisen ja varaosien vaihto on sallittu ainoastaan valtuutetulle huoltopalvelulle.
- Suojaa imuria sääolosuhteilta, kosteudelta ja lämmönlähteiltä.
- Älä laita palavia tai alkoholipitoisia aineita suodattimiin (pölypusi, moottorinsuojasuodatin, poistoilman suodatin jne.).
- Pölynimuri ei sovellu rakennustyömaakäyttöön.
 - => Rakennusjätteiden imurointi voi vaurioittaa laitetta.
- Kytke laite pois päältä ja irrota verkkopistoke, kun et imuroi.

- Käytöstä poistetut laitteet tulee tehdä heti käyttökelvottomiksi ja hävittää määräysten mukaisesti.

! Huomio

- Jos sulake palaa kytkiessäsi laitteen päälle, se voi johtua siitä, että samaan virtapiiriin on liitetty muita sähkölaitteita samanaikaisesti. Sulakkeen palaminen voidaan estää säätämällä laite pienimmälle teholle ennen käynnistämistä ja valitsemalla vasta sitten suurempi tehoalue.

Ohjeita hävittämisestä

■ Pakkaus

Pakkaus suojaa pölynimuria vaurioilta kuljetuksen aikana. Se on ympäristöystävällistä materiaalia ja se voidaan kierrättää. Vie tarpeettomat pakkausmateriaalit asiaankuuluvaan kierrätyspisteeseen.

■ Käytöstä poistettu laite

Käytetyt laitteet sisältävät monia arvokkaita materiaaleja. Vie käytöstä poistettu laitteesi kierrätystä varten alan liikkeeseen tai kierrätyskeskukseen. Lisätietoja jätehuoltokysymyksissä saat kauppiaaltaisi tai kunnastasi.

■ Suodattimien ja pölypussien hävittäminen

Suodattimet ja pölypussit ovat ympäristöystävällistä materiaalia. Sikäli kuin ne eivät sisällä mitään talousjätteenä sovelumatonta, ne voi hävittää normaalin kotitalousjätteen mukana.

Engiämerkkiä koskevat huomautukset

Tämä pölynimuri on yleiskäyttöön tarkoitettu letkulla varustettu pölynimuri.

Käytä mattojen imurointiin vaihdettavaa yleiskäyttöön tarkoitettua suulaketta ilmoitetun energiatehokkuuden ja puhdistuskykyluokan saavuttamiseksi.

Käytä ilmoitetun energiatehokkuuden ja puhdistustehon saavuttamiseksi mukana toimitettua kovien lattioiden suulaketta "powerClean Stone & Co", kun imuroit kovia latioita, joissa on saumoja ja rakoja.

Laskelmat perustuvat delegeoituun säädökseen (EU) nro 665/2013, jonka komissio on julkaissut 3. toukuuta 2013 direktiivin 2010/30/EU täydennykseksi.

Kaikki menettelyt, joita tässä ohjeessa ei ole kuvattu tarkemmin, on suoritettu standardin EN 60312-1:2017* perusteella.

*Koska käyttöikätesti tehdään moottorille tyhjällä pölysäiliöllä, ilmoitettua moottorin käyttöikää on nostettava 10 %-lla puoliksi täytetyllä pölysäiliöllä tehtävää tarkastusta varten.

Conservar las instrucciones de uso. En caso de entregar el aspirador a una tercera persona, adjuntar las instrucciones de uso.

Uso de acuerdo con las especificaciones

Este aparato ha sido diseñado exclusivamente para uso doméstico. Este aparato está previsto para ser utilizado a una altura máxima de 2.000 metros sobre el nivel del mar. Usar el aspirador exclusivamente de acuerdo con las indicaciones descritas en estas instrucciones de uso.

Para evitar daños y lesiones, no usar el aspirador en los siguientes casos:

- aspiración de personas o animales.
- aspirar:
 - sustancias tóxicas, objetos afilados, calientes o incandescentes,
 - sustancias húmedas o líquidas,
 - materiales o gases inflamables o explosivos,
 - ceniza, hollín de estufas cerámicas e instalaciones de calefacción central,
 - polvo de tóner de impresoras y fotocopiadoras.

Recambios, accesorios, bolsas para polvo

Nuestros recambios originales, accesorios originales y accesorios especiales están, al igual que las bolsas para polvo originales, perfectamente adaptados a las propiedades y los requisitos de nuestras aspiradoras. Por ello, recomendamos utilizar exclusivamente nuestros recambios originales, accesorios originales y especiales, así como nuestras bolsas para polvo. De esta forma quedará garantizada una larga vida útil y una calidad alta y duradera del rendimiento de limpieza de la aspiradora.

! Aviso:

- El uso de recambios, accesorios, accesorios especiales y bolsas para polvo que no sean adecuados o no cumplan la calidad requerida puede causar daños en la aspiradora no cubiertos por nuestra garantía, siempre cuando dichos daños se deriven del uso de tales productos.

Consejos y advertencias de seguridad

Este aspirador cumple las reglas reconocidas de la técnica y las correspondientes normas y disposiciones de seguridad.

- Este aparato puede ser utilizado por niños a partir de 8 años y por personas que presenten limitaciones de las facultades físicas, sensoriales o psíquicas o que carezcan de la experiencia y el conocimiento necesarios, siempre que sean supervisados por otra persona o que se les haya enseñado a utilizar la herramienta de forma segura y hayan comprendido los peligros que supone.
- Los niños no deben jugar con el aparato.
- Las tareas de limpieza y mantenimiento que correspondan al usuario no deben ser realizadas por niños sin supervisión.
- Mantener las láminas y bolsas de plástico fuera del alcance de los niños.
=> ¡Peligro de asfixia!

Uso adecuado

- La conexión y puesta en funcionamiento del aspirador debe efectuarse de acuerdo con las indicaciones de la placa de características.
- No aspirar nunca sin la bolsa filtrante, el depósito de polvo, el filtro protector del motor o el filtro de salida.
=> ¡El aparato puede estropearse!
- No aspirar nunca con la boquilla y el tubo cerca de la cabeza.
=> ¡Peligro de lesiones!
- Para aspirar escaleras, el aparato tiene que quedar siempre por debajo del usuario.
- No usar el cable de alimentación de red ni el tubo flexible para llevar/transportar el aspirador.
- Si el cable de conexión a la red está dañado, para evitar riesgos lo debe sustituir el fabricante o su Servicio de Asistencia Técnica u otra persona igualmente cualificada.
- En caso de utilizar el aparato durante más de 30 minutos, extraer por completo el cable de conexión a la red.
- No tirar del cable para desenchufar el aparato de la red, sino de la clavija del enchufe.

- No colocar el cable de alimentación encima de bordes afilados ni aplastarlo.
- Durante la recogida automática del cable, prestar atención para que el enchufe no se dirija a personas, partes del cuerpo, animales u otros objetos. => Guiar el cable de conexión a la red con ayuda del enchufe.
- Extraer el enchufe antes de realizar cualquier trabajo en el aspirador.
- No poner en marcha el aspirador si presenta algún desperfecto. Extraer el enchufe en caso de avería.
- Para evitar riesgos, las reparaciones y el cambio de piezas del aspirador sólo deben ser llevados a cabo por el servicio de asistencia técnica autorizado.
- Proteger el aspirador de las inclemencias del tiempo, la humedad y fuentes de calor.
- No utilizar productos inflamables o que contengan alcohol en los filtros (bolsas filtrantes, filtro protector del motor, filtro de salida, etc.).
- El aspirador no ha sido diseñado para su empleo en obras.
=> La aspiración de escombros puede provocar daños en el aparato.
- Desconectar el aparato y extraer el cable de conexión a la red cuando no se vaya a aspirar.
- Inutilizar inmediatamente los aparatos usados para poder eliminarlos según la normativa.

Observaciones

- El enchufe de red debe estar protegido mediante un fusible de 16 A como mínimo.
Si el fusible se activa al conectar el aparato, puede deberse a que hay otros aparatos conectados con un valor de conexión alto en el mismo circuito eléctrico. La activación del fusible se puede evitar ajustando el nivel más bajo de potencia antes de conectar el aparato, y aumentándolo luego.

eliminar el material de embalaje

Embalaje

El embalaje protege el aspirador de posibles desperfectos durante el transporte. Está compuesto por materiales no contaminantes y, por tanto, se pueden reciclar. Entregar los materiales del embalaje que ya no se necesiten en los centros de recogida para el sistema de reciclaje "punto verde".

Aparatos usados

Los aparatos usados contienen aún muchos materiales aprovechables. Por este motivo, entregar los aparatos usados en el comercio habitual o en el centro de reciclaje para su reaprovechamiento. Consultar las alternativas vigentes para la eliminación de residuos a su distribuidor o en el ayuntamiento de su municipio.

Eliminación de filtros y bolsas filtrantes

Los filtros y las bolsas filtrantes están fabricados con materiales respetuosos con el medio ambiente. Pueden eliminarse de forma normal, siempre y cuando no contengan ninguna sustancia que no pueda desecharse con la basura doméstica.

Observaciones respecto a la etiqueta energética

Esta aspiradora es una aspiradora de uso general con un tubo principal.

Para obtener la eficiencia energética y las clases de poder de limpieza declaradas al aspirar alfombras, utilizar la boquilla universal intercambiable.

Para lograr la eficiencia energética y la clase de limpieza declaradas en suelos duros con juntas y ranuras, utilizar la boquilla "powerClean Stone & Co" suministrada.

Los cálculos se basan en el Reglamento Delegado (UE) N.º 665/2013 de la Comisión de 3 de mayo de 2013 que complementa la Directiva 2010/30/UE.

Todos los procedimientos que no figuran detallados en esta declaración se realizaron sobre la base de la norma EN 60312-1:2017*.

*Debido a que el examen de vida útil del motor se realizó con el colector de polvo vacío, la vida útil del motor especificada se debe aumentar un 10 % en los exámenes a colectores de polvo medio llenos.

pt

Por favor, guarde o manual de instruções e junte-o ao aspirador sempre que o entregar a terceiros.

Uso a que se destina

Este aparelho destina-se exclusivamente a uso privado e doméstico. Este aparelho está concebido para uma utilização a uma altitude de, no máximo, 2000 m acima do nível do mar.

Para evitar ferimentos e danos, o aspirador não deve ser utilizado para:

- limpar pessoas ou animais.
- aspirar:
 - substâncias nocivas para a saúde, objectos pontiagudos, substâncias quentes ou incandescentes.
 - substâncias húmidas ou líquidas.
 - substâncias e gases facilmente inflamáveis ou explosivos.
 - cinzas, fuligem de lareiras e de instalações de aquecimento central.
 - pó de toner de impressão e cópia.

Peças de substituição, acessórios, sacos de aspiração

As nossas peças de substituição originais, os nossos acessórios e acessórios especiais originais estão, tal como os nossos sacos de aspiração originais, adaptados às características e requisitos dos nossos aspiradores. Recomendamos-lhe, por isso, a utilização exclusiva das nossas peças de substituição originais, dos nossos acessórios e acessórios especiais originais e dos nossos sacos de aspiração originais. Deste modo, poderá assegurar uma longa vida útil, bem como uma qualidade permanentemente elevada do rendimento de limpeza do seu aspirador.

! Nota:

- A utilização de peças de substituição, acessórios/acessórios especiais e sacos de aspiração incorretos ou de qualidade inferior pode originar danos no seu aspirador, não abrangidos pela nossa garantia, caso estes danos tenham sido provocados precisamente pela utilização deste tipo de produtos.

Indicações de segurança

Este aspirador está em conformidade com as regras técnicas reconhecidas e cumpre as instruções de segurança aplicáveis.

- Este aparelho não pode ser utilizado por crianças a partir dos 8 anos e pessoas com ca-

pacidades físicas, sensoriais ou mentais reduzidas ou que não disponham de experiência suficiente, excepto sob vigilância ou sob instruções específicas de utilização segura do aparelho, e desde que entendam os perigos resultantes da mesma.

- Não deixe que crianças brinquem com o aparelho.
- Não permita a limpeza e manutenção do aparelho pelo utilizador a crianças sem vigilância.
- Sacos de plástico e películas devem ser mantidos fora do alcance das crianças e eliminados.
=> Existe perigo de asfixia!

Utilização correta

- Ligue o aspirador e coloque-o em funcionamento apenas de acordo com a placa de características.
- Nunca aspire sem o saco do filtro ou o recipiente para o pó, nem sem o filtro de proteção do motor- e o filtro de exaustão.
=> O aparelho pode ser danificado!
- Nunca aspire com o bocal ou com o tubo em zonas próximas da cabeça.
=> Corre o perigo de se ferir!
- Aquando da aspiração em escadas, o aparelho tem de ficar sempre mais baixo em relação ao utilizador.
- Não utilize o cabo de alimentação e o tubo flexível para pegar no aspirador ou para o transportar.
- Quando o cabo de ligação à rede deste aparelho é danificado, tem de ser substituído pelo fabricante, pelo serviço de assistência técnica deste ou por uma pessoa analogamente qualificada, para evitar perigos.
- Retire o cabo de alimentação por completo no caso de uma utilização superior a 30 minutos.
- Para desligar o aspirador da corrente, não puxe pelo cabo de alimentação, mas sim pela ficha.
- Não deverá entalar o cabo de alimentação nem passá-lo sobre arestas vivas.
- Certifique-se de que, durante o enrolamento automático do cabo, a ficha não é projetada contra pessoas, partes do corpo, animais ou objetos.
=> Conduza o cabo de alimentação com o auxílio da ficha.
- Antes de efectuar quaisquer trabalhos no aspirador, desligue sempre a ficha da tomada.

- Se o aspirador estiver danificado, não o coloque em funcionamento. Em caso de anomalia, desligue a ficha da tomada.
- Para evitar a ocorrência de danos, as reparações e a substituição de peças no aspirador só podem ser efectuadas pelo Serviço de Assistência Técnica autorizado.
- Proteja o aspirador de intempéries e mantenha-o afastado de fontes de humidade e de calor.
- Não aplicar substâncias inflamáveis ou com álcool nos filtros (sacos de filtro, filtros de protecção do motor, filtros de saída do ar, etc.).
- O aspirador não é adequado para ser utilizado em obras de construção.
=> A aspiração de entulho pode danificar o aparelho.
- Desligue o aparelho e retire a ficha da tomada quando não estiver a aspirar.
- No final da vida útil do aparelho deverá dar-lhe um destino adequado, a fim de poder ser eliminado de acordo com as normas em vigor.

Atenção

- A tomada tem de estar protegida por um disjuntor de, no mínimo, 16 A.
No caso de o disjuntor disparar ao ligar o aspirador, tal poderá dever-se ao facto de, no mesmo circuito eléctrico, estarem simultaneamente ligados outros electrodomésticos de potência elevada.
Pode evitar-se que o disjuntor dispare, regulando o aparelho para o nível de potência mais baixo antes de o ligar e seleccionando só depois um nível de potência mais elevado.

Recomendações de eliminação

Embalagem

A embalagem protege o aspirador contra danos durante o transporte. Ela é feita de materiais amigos do ambiente, sendo, por isso, reciclável. Coloque os materiais de embalagem de que já não precisa nos ecopontos

Aparelhos usados

Os aparelhos usados contêm frequentemente materiais com valor. Por isso, no final de vida útil do aparelho, entregue-o ao seu vendedor ou a um centro de reciclagem para revalorização. Informe-se sobre os métodos actuais de reciclagem junto de um vendedor ou nos serviços municipalizados.

Eliminação de filtros e sacos de filtro

Os materiais que compõem os filtros e os sacos de filtro são amigos do ambiente. Estes podem ser eliminados junto com o lixo doméstico, desde que não contenham substâncias cuja eliminação por este meio seja proibida.

Notas sobre a etiqueta energética

No caso deste aspirador, trata-se de um aspirador de uso geral com um tubo primário.

Para obter a eficiência energética e classe de eficácia de limpeza declaradas em tapetes, utilize a escova universal comutável. Para obter a eficiência energética e classe de limpeza declaradas em pavimentos rijos com fendas e fissuras, utilize a escova para pavimentos rijos „powerClean Stone & Co“ incluída.

Os cálculos têm como base o regulamento delegado (UE) n.º 665/2013 da Comissão Europeia de 3 de maio de 2013 que completa a diretiva 2010/30/UE.

Todos os procedimentos não especificados foram executados com base na norma EN 60312-1:2017*.

*Como o teste de durabilidade do motor foi realizado com o coletor de pó vazio, a durabilidade do motor terá de ser alargada em 10%, o que corresponde a uma verificação com o coletor de pó meio cheio.

el

Παρακαλώ φυλάξτε τις οδηγίες χρήσης. Σε περίπτωση παράδοσης της ηλεκτρικής σκούπας σε τρίτους, δώστε παρακαλώ μαζί και τις οδηγίες χρήσης.

Χρήση σύμφωνα με το σκοπό προορισμού

Αυτή η συσκευή προορίζεται μόνο για την οικιακή χρήση και το οικιακό περιβάλλον. Αυτή η συσκευή προορίζεται για χρήση μέχρι ένα μέγιστο ύψος 2.000 μέτρων πάνω από την επιφάνεια της θάλασσας. Χρησιμοποιείτε την ηλεκτρική σκούπα αποκλειστικά σύμφωνα με τα στοιχεία σ' αυτές τις οδηγίες χρήσης.

Για την αποφυγή τραυματισμών και ζημιών, δεν επιτρέπεται να χρησιμοποιηθεί η ηλεκτρική σκούπα για:

- τη χρήση σε ανθρώπους ή ζώα.
- την απορρόφηση:
 - βλαβερών για την υγεία, κοφτερών, καυτών ή πυρακτωμένων υλικών.
 - υγρών ουσιών.
 - εύφλεκτων ή εκρηκτικών υλικών και αερίων.
 - στάχτης, αιθάλης από τζάκια και κεντρικές θερμάνσεις.
 - σκόνης μελανιού από εκτυπωτές και φωτοαντιγραφικά μηχανήματα.

Ανταλλακτικά, εξαρτήματα, σακούλες σκόνης

Τα γνήσια ανταλλακτικά μας, τα γνήσια εξαρτήματά μας και τα γνήσια ειδικά αξεσουάρ είναι όπως και οι γνήσιες σακούλες σκόνης εναρμονισμένα στις ιδιότητες και απαιτήσεις των ηλεκτρικών σκουπών μας. Εμείς σας συνιστούμε γι' αυτό να χρησιμοποιείτε αποκλειστικά τα γνήσια ανταλλακτικά μας, τα γνήσια εξαρτήματά και τα γνήσια ειδικά αξεσουάρ μας καθώς και τις γνήσιες σακούλες σκόνης της εταιρείας μας. Με αυτό τον τρόπο μπορείτε να εξασφαλίσετε μια μεγάλη διάρκεια ζωής καθώς και μια συνεχή υψηλή ποιότητα της απόδοσης καθαρισμού της ηλεκτρικής σας σκούπας.

! Υπόδειξη:

Η χρήση από μη σωστών ή κατώτερης ποιότητας ανταλλακτικών, εξαρτημάτων/ ειδικών αξεσουάρ και σακουλών σκόνης μπορεί να οδηγήσει σε ζημιές στην ηλεκτρική σας σκούπα, οι οποίες δεν καλύπτονται από την εγγύησή μας. Εφόσον αυτές οι ζημιές προκλήθηκαν από τη χρήση τέτοιων προϊόντων.

Υποδειξεις ασφαλείας

Αυτή η ηλεκτρική σκούπα ανταποκρίνεται στους αναγνωρισμένους κανόνες της τεχνικής και στους σχετικούς κανονισμούς ασφαλείας.

- Η συσκευή μπορεί να χρησιμοποιηθεί από παιδιά από 8 χρονών και πάνω και από άτομα με μειωμένες σωματικές, αισθητήριες ή διανοητικές ικανότητες ή έλλειψη εμπειρίας και / ή γνώσεων, όταν επιτηρούνται ή έχουν ενημερωθεί σχετικά με την ασφαλή χρήση της συσκευής και έχουν κατανοήσει τους υπάρχοντες κατά τη χρήση κινδύνους.
- Τα παιδιά δεν επιτρέπεται να παίζουν με τη συσκευή.
- Ο καθαρισμός και η συντήρηση μέσω χρήστη δεν επιτρέπεται να εκτελείται από παιδιά χωρίς επιτήρηση.
- Οι πλαστικές σακούλες και οι μεμβράνες πρέπει να φυλάγονται μακριά από μικρά παιδιά και να αποσύρονται.
=>Υπάρχει κίνδυνος ασφυξίας!

Ενδεειγμένη χρήση

- Συνδέστε στο ρεύμα και θέστε σε λειτουργία την ηλεκτρική σκούπα μόνο σύμφωνα με τα στοιχεία στην πινακίδα τύπου.
- Μην αναρροφάτε ποτέ χωρίς σακούλα φίλτρου ή δοχείο συλλογής της σκόνης, φίλτρο προστασίας του κινητήρα και φίλτρο εξόδου του αέρα.
=> Η συσκευή μπορεί να υποστεί ζημιά!
- Μην αναρροφάτε ποτέ με το πέλμα και το σωλήνα αναρρόφησης κοντά στο κεφάλι.
=>Υπάρχει κίνδυνος τραυματισμού!
- Κατά την αναρρόφηση σε σκάλες πρέπει η συσκευή να βρισκείται πάντα κάτω από το χρήστη.
- Μη χρησιμοποιείτε το ηλεκτρικό καλώδιο και τον εύκαμπο σωλήνα για το κράτημα ή τη μεταφορά της ηλεκτρικής σκούπας.
- Όταν το καλώδιο σύνδεσης στο δίκτυο του ρεύματος αυτής της συσκευής υποστεί ζημιά, πρέπει να αντικατασταθεί από τον κατασκευαστή ή το εξουσιοδοτημένο σέρβις πελατών ή από ένα αντίστοιχα ειδικευμένο άτομο, για την αποφυγή επικινδύνων καταστάσεων.
- Σε περίπτωση μιας διάρκειας λειτουργίας πάνω από 30 λεπτά τραβήξτε το ηλεκτρικό καλώδιο εντελώς έξω.

- Για να αποσυνδέσετε τη συσκευή από το ηλεκτρικό δίκτυο, μην τραβάτε το ηλεκτρικό καλώδιο αλλά βγάλτε το φικ από την πρίζα.
- Μην τραβάτε το ηλεκτρικό καλώδιο πάνω από κοφτερές ακμές και μην το συνθλίβετε.
- Κατά το αυτόματο τύλιγμα του καλωδίου προσέξτε, να μη χτυπήσει το φικ πάνω σε άτομα, μέρη του σώματος, ζώα ή αντικείμενα.
=> Οδηγείτε το ηλεκτρικό καλώδιο με τη βοήθεια του φικ.
- Πριν από κάθε εργασία στην ηλεκτρική σκούπα τραβήξτε το φικ από την πρίζα.
- Μη θέσετε σε λειτουργία μια χαλασμένη ηλεκτρική σκούπα. Σε περίπτωση που παρουσιαστεί μια βλάβη, τραβήξτε το φικ από την πρίζα.
- Οι επισκευές και η αντικατάσταση των ανταλλακτικών στην ηλεκτρική σκούπα επιτρέπεται να πραγματοποιούνται μόνο από εξουσιοδοτημένο σέρβις πελατών.
- Προστατεύετε την ηλεκτρική σκούπα από τις κιαρικές επιδρομές, την υγρασία και τις πηγές θερμότητας.
- Μην τοποθετείτε κανένα εύφλεκτο υλικό ή υλικό που εμπεριέχει αλκοόλη στα φίλτρα (σακούλα φίλτρου, φίλτρο προστασίας του κινητήρα, φίλτρο εξόδου του αέρα κ.λπ.).
- Η ηλεκτρική σκούπα δεν είναι κατάλληλη για τη χρήση σε εργοστάσια.
=> Η αναρρόφηση μάζων μπορεί να οδηγήσει σε ζημιά της συσκευής.
- Απενεργοποιήστε τη συσκευή και τραβήξτε το φικ από την πρίζα, όταν δε γίνεται αναρρόφηση.
- Καταστρέψτε αμέσως τις άχρηστες συσκευές, μετά παραδώστε τη συσκευή για μια απόσυρση σύμφωνα με τους κανονισμούς.

! Προσέξτε παρακαλώ

- Η πρίζα του ρεύματος πρέπει να είναι ασφαλισμένη το ελάχιστο με μια ασφάλεια 16 Α.
Εάν η ασφάλεια κατά την ενεργοποίηση της συσκευής «πέσει» μία φορά, μπορεί αυτό να οφείλεται στο γεγονός, ότι στο ίδιο κύκλωμα βρίσκονται συγχρόνως συνδεδεμένες και άλλες ηλεκτρικές συσκευές με υψηλή κατανάλωση ρεύματος.
Το «πέσιμο» της ασφάλειας μπορεί να αποφευχθεί, ρυθμίζοντας πριν την ενεργοποίηση της συσκευής τη χαμηλότερη βαθμίδα ισχύος και επιλέγοντας στη συνέχεια μια υψηλότερη βαθμίδα ισχύος.

Υποδείξεις για την απόσυρση

■ Συσκευασία

Η συσκευασία προστατεύει την ηλεκτρική σκούπα από ζημιά κατά τη μεταφορά. Αποτελείται από φιλικά προς το περιβάλλον υλικά και γι' αυτό είναι ανακυκλώσιμη. Παραδώστε τα υλικά συσκευασίας που δε χρειάζονται άλλο, στα σημεία συγκέντρωσης των υλικών ανακύκλωσης.

■ Παλιά συσκευή

Οι παλιές συσκευές περιέχουν πολλά ακόμα χρήσιμα υλικά. Γι' αυτό παραδώστε την άχρηστη συσκευή σας σ' ένα ειδικό κατάστημα ή σ' ένα κέντρο ανακύκλωσης. Τους τρόπους απόσυρσης μπορείτε να τους πληροφορηθείτε στα ειδικά καταστήματα ή στις υπηρεσίες του δήμου σας.

■ Απόσυρση του φίλτρου και της σακούλας του φίλτρου

Τα φίλτρα και οι σακούλες των φίλτρων έχουν κατασκευαστεί από φιλικά προς το περιβάλλον υλικά. Εφόσον δεν περιλαμβάνουν ουσίες, που απαγορεύονται για τα οικιακά απορρίμματα, μπορούν να αποσυρθούν μαζί με τα κανονικά οικιακά απορρίμματα.

Υποδειξεις για την ενεργειακή ετικέτα

Αυτή η ηλεκτρική σκούπα πρόκειται για μια ηλεκτρική σκούπα γενικής χρήσης με πρωτεύοντα εύκαμπτο σωλήνα.

Για την επίτευξη της δηλωμένης τάξης ενεργειακής απόδοσης και τάξης επίδοσης καθαρισμού σε χαλί χρησιμοποιήστε το πέλμα γενικής χρήσης με δυνατότητα εναλλαγής.

Για την επίτευξη της αναφερόμενης ενεργειακής απόδοσης και κατηγορία καθαρισμού σε σκληρό δάπεδο με αρμούς και σχισμές χρησιμοποιήστε παρακαλώ το συμπαραδιδόμενο πέλμα σκληρού δαπέδου "power-Clean Stone & Co".

Οι υπολογισμοί βασίζονται στον κατ' εξουσιοδότηση κανονισμό (ΕΕ) αριθ. 665/2013 της Επιτροπής από 3 Μαΐου 2013 για συμπλήρωμα της οδηγίας 2010/30/ΕΕ. Όλες οι διαδικασίες, που δεν περιγράφονται ακριβώς σε αυτές τις οδηγίες, εκτελέστηκαν στη βάση του προτύπου EN 60312-1:2017*.

*Επειδή η δοκιμή διάρκειας ζωής για τον κινητήρα εκτελείται με άδειο δοχείο σκόνης, πρέπει η αναφερόμενη διάρκεια ζωής του κινητήρα για έλεγχο με μισογεμάτο δοχείο σκόνης να αυξηθεί κατά 10%.

Kullanma kılavuzunu lütfen itinayla saklayınız. Elektrikli süpürgeyi başka birisine verecek olursanız, lütfen kullanma kılavuzunu da veriniz.

Amaca uygun kullanılm

Bu cihaz sadece evde ve ev ortamında kullanılmak için tasarlanmıştır. Bu cihaz, deniz seviyesinden en fazla 2000 metre yükseklikte kullanılmak üzere tasarlanmıştır. Bu elektrikli süpürge sadece bu kullanma kılavuzunda verilen bilgilere göre kullanılmalıdır.

Yaralanmaları ve hasarları önlemek için elektrikli süpürge şunlar için kullanılmamalıdır:

- İnsanların veya hayvanların temizlenmesi.
- Aşağıdaki cisim, madde veya pisliklerin emilerek temizlenmesi:
 - Sağlığa zararlı, keskin kenarlı, sıcak veya kızdırılmış maddeler.
 - Nemli veya ıslak maddeler.
 - Kolay tutuşabilen veya patlayıcı maddeler ve gazlar.
 - Çini sobalardaki kül, is ve merkezi ısıtma sistemleri.
 - Yazıcılardan veya fotokopi makinelerinden çıkan toner tozu.

Yedek parçalar, aksesuarlar, toz torbası

Orijinal yedek parçalarımız, orijinal aksesuarlarımız, özel aksesuarlarımız ve orijinal toz torbalarımız kendi elektrik süpürgelerimizin özelliklerine ve gereksinimlerine uygun olarak üretilmiştir. Bu nedenle sadece orijinal yedek parçalarımızı, orijinal aksesuarlarımızı ve özel aksesuarlarımızı ve orijinal toz torbalarımızı kullanmanızı tavsiye ederiz. Böylece hem ürününüzün çalışma ömrünü uzatır hem de elektrik süpürgeinizin temizleme gücünün sürekli aynı yüksek kalitede kalmasını garantileyebilirsiniz.

! Uyarı:

- Tam olarak uygun olmayan veya daha düşük kaliteli yedek parçaların, aksesuarların / özel aksesuarların ve toz torbalarının kullanılması elektrik süpürgeinizde, bu türden ürünlerin kullanılması nedeniyle oluşan hasarlar söz konusu olduğunda garanti kapsamımıza girmeyecek hasarlara neden olabilir.

Güvenlik bilgileri

Bu elektrikli süpürge, geçerli teknik kurallara ve bilinen güvenlik yönetmeliklerine uygundur.

- Bu cihaz 8 yaşın altındaki çocuklar ve fiziksel, algısal veya mental yeteneklerinde eksiklikler olan veya tecrübe ve/veya bilgi eksikliği bulunan kişiler tarafından ancak, gözetim altında olmaları veya cihazın güvenli kullanımı hakkında bilgi sahibi olmaları veya olası tehlikeleri bilmeleri durumunda kullanılabilir.
- Çocukların cihaz ile oynamalarına izin verilmemelidir.
- Temizlik ve kullanıcı bakımı işlemleri gözetim altında olmayan çocuklar tarafından yürütülmemelidir.
- Plastik torbalar ve folyolar küçük çocukların ulaşamayacağı yerlerde saklanmalı ve imha edilmelidir.
=>Boğulma tehlikesi söz konusudur!

Usulüne uygun kullanım

- Elektrikli süpürge sadece tip etiketine uygun olarak bağlanmalı ve çalıştırılmalıdır.
- Filtre torbası veya toz haznesi, motor koruması ve dışarı üfleme filtresi olmadan asla süpürmeyiniz.
=> Cihaz zarar görebilir!
- Asla süpürge ağızyla veya borusuyla insanların kafalarının yakınında kullanmayınız.
=> Yaralanma tehlikesi söz konusudur!
- Merdivenlerdeki kullanım sırasında cihaz her zaman kullanıcıdan daha aşağıda bulunmalıdır.
- Şebeke bağlantı kablosu ve hortum, elektrikli süpürge için taşınması / nakli için kullanılmamalıdır.
- Bu cihazın elektrik bağlantı hattı zarar görmüşse herhangi bir tehlikeyi önlemek için hatlar bayi, müşteri hizmetleri veya aynı niteliğe sahip başka biri tarafından değiştirilmelidir.
- 30 dakikadan uzun çalışma sürelerinden sonra elektrik bağlantı kablosunu tamamen çekiniz.
- Cihazı şebekeden ayırmak için bağlantı kablosundan değil, aksine soketten çekilmelidir.
- Şebeke bağlantı kablosu keskin kenarlar üzerinden geçirilmemeli ve kıvrılmamalıdır.

- Elektrik fişinin otomatik kablo çekme sırasında insanlara, insanların vücuduna, hayvanlara veya nesnelere hızla çarpmamasına dikkat ediniz.
=> Elektrik bağlantı kablosunu fiş yardımıyla hareket ettiriniz.
- Elektrikli süpürge yapacağınız tüm çalışmalardan önce fişi çekiniz.
- Hasar görmüş elektrikli süpürge çalıştırılmamalıdır. Bir arıza söz konusu olduğu zaman, elektrik fişini prizden çekip çıkarınız.
- Tehlikeli durumlara engellemek için elektrikli süpürgedeki onarım ve yedek parça değişim işlemleri sadece yetkili müşteri hizmetleri tarafından yürütülmelidir.
- Elektrikli süpürge hava şartlarından, nemden ve sıcaklıktan korunmalıdır.
- Yanıcı ve alkol içeren maddeler filtre üzerine (filtre torbası, motor koruma filtresi, dışarı üfleme filtresi vb.) uygulanmamalıdır.
- Elektrikli süpürge inşaat işlerinde kullanım için uygun değildir.
=> İnşaat artıklarının emilmesi cihazın zarar görmesine neden olabilir.
- Emiş yapılmayacağı zaman cihazı kapatınız ve fişini çekiniz.
- Eski cihazlar derhal kullanım dışı tutulmalı, daha sonra cihaz usulüne uygun bir şekilde imha edilmelidir.
- **Lütfen dikkat**
- Şebeke soketi en az 16A'lık bir sigorta ile emniyete alınmış olmalıdır.
Eğer cihaz çalıştırıldığında sigorta atacak olursa, bunun sebebi, cihaz ile birlikte yüksek elektrik bağlantı değerine sahip başka elektrikli cihazların da aynı anda elektrik devresinde bağlı ve devrede olması olabilir.
Cihazın açılmasından önce en düşük güç kademesini ayarlayınız ve daha sonra daha yüksek bir güç kademesini seçmeniz durumunda, sigortanın devreye sokulması engellenebilir.

İmha etmeye ilişkin uyarılar

- **Ambalaj**
Ambalaj, elektrikli süpürgeyi nakliyat esnasında zarar görmeye karşı korur. Ambalaj çevreye zarar vermeyen malzemelerden ibarettir ve bu nedenle tekrar geri kazanılabilir. Almanya'da artık kullanılmayan ambalaj malzemelerini, »Grüner Punkt« adını taşıyan yeriden değerlendirme sisteminin toplama merkezlerine gönderiniz. Kendi ülkenizde bu cins merkezler varsa, ambalaj malzemelerinizi bu merkezlere göndermenizi tavsiye ederiz.
- **Eski cihaz**
Eski cihazlar birçok değerli malzemeler ihtiva eder. Bu nedenle, Almanya'da eski cihazınızı tekrar değerlendirilmesi için yetkili satıcıya veya bir geri kazanma veya dönüşüm merkezine verilir. Güncel giderme yöntemleri hakkında bilgi almak için lütfen yetkili satıcınıza veya oturduğunuz bölge belediyesine başvurunuz.
- **Filtrenin ve filtre torbasının imha edilmesi**
Filtre ve filtre torbası çevreye zarar vermeyen malzemelerden üretilmiştir. Ev çöpleri için yasaklanmış maddeler içermediği sürece, normal ev çöpleri ile birlikte imha edilebilir.

Enerji etiketine ilişkin uyarılar

Bu elektrik süpürgesi, birincil hortumlu üniversal elektirik süpürgesidir.

Halılarda ve sert zeminlerde belirtilen en yüksek enerji verimliliğine ve temizlik performans sınıfına ulaşmak için lütfen değiştirilebilir genel ağız kullanınız.

Boşluklu ve oluklu sert zeminlerde, belirtilen enerji verimliliğine ve temizlik sınıfına ulaşabilmek için ekteki "powerClean Stone & Co" sert zemin süpürme ünitesini kullanınız.

İlgili hesaplama değerleri aşağıdaki hususları temel almaktadır: Talep düzenlemesi (AB) No. 665/2013 3. Mayıs 2013 2010/30/EU direktifi eki. Bu talimat içerisinde ayrıntılı şekilde açıklanmayan tüm prosedürler EN 60312-1:2017* standardı temelinde yürütüldü.

*Motora yönelik kullanım ömrü testi boş toz haznesi ile yapıldığından belirtilen motor kullanım ömrü, toz haznesi yarım dolu kontrol için %10 oranında arttırılmamıştır.

Elektrik süpürgeyi daha verimli kullanabilmeniz için dikkat etmeniz gereken hususlar:

- Bu cihazlar ev tipi kullanıma uygundur, endüstriyel (sarı tipi) kullanıma uygun değildir.
- Süpürülecek yerin tipine göre motor gücünü ayarlayınız.
- Elektrikli süpürge için her zaman orijinal yedek parça, aksesuar veya özel aksesuarları kullanınız.
- Eğer, cihazınız toz torbali ise; Mutlaka orijinal toz torbası kullanınız. (Filtre değişim göstergesinden toz torbasının doluluk oranı görülebilir. Bu durumda toz torbası yenisi ile değiştirilmelidir.
- Cihazınız toz hazneli ise; Optimum temizlik sonuçları için güç ayar düğmesini maksimuma getiriniz. Sadece çok hassas malzemelerde gücü daha az ayarlamaz önerilir. (Her kullanım sonrasında bu hazne ve filtrelerinin temizlenmesi gerekir.)
- Elektrikli süpürgeyi sadece tip (etiket) levhasındaki gibi takın ve kullanın.
- Cihazı dikey konumdayken çalıştırmayınız.

pl

İnstrukcję użytkowania należy zachować. W przypadku przekazania odkurzacza innej osobie należy dołączyć instrukcję obsługi.

Użytkowanie zgodne z przeznaczeniem

Urządzenie jest przeznaczone wyłącznie do użytku w gospodarstwie domowym i podobnych otoczeniach. Urządzenie jest przeznaczone do użytkowania na maksymalnej wysokości 2000 metrów nad poziomem morza. Odkurzacz należy użytkować wyłącznie zgodnie ze wskazówkami zawartymi w niniejszej instrukcji obsługi.

Abym uniknąć uszkodzeń urządzenia lub skałeczeń, odkurzacza nie należy używać do:

- odkurzania ludzi i zwierząt,
- zasysania:
 - substancji szkodliwych dla zdrowia, o ostrych krawędziach, gorących lub żarzących się,
 - substancji wilgotnych lub płynnych,
 - łatwopalnych lub wybuchowych materiałów i gazów, – popiołu, sadzy z pieców kafłowych i instalacji centralnego ogrzewania,
 - pyłu tonerowego z drukarek i kopiarek.

Części zamienne, wyposażenie dodatkowe, worki na pył

Nasze oryginalne części zamienne, wyposażenie dodatkowe i wyposażenie specjalne, jak również oryginalne worki na pył zostały zaprojektowane specjalnie z myślą o korzystaniu z naszych odkurzaczy i są dostosowane do ich funkcji oraz wymagań. W związku z tym zalecamy używanie wyłącznie oryginalnych części zamiennych, elementów wyposażenia dodatkowego, wyposażenia specjalnego oraz oryginalnych worków na pył. Tylko w ten sposób możemy zagwarantować zarówno długi okres użytkowania odkurzacza, jak i niezmiennie wysoką skuteczność czyszczenia.

! Wskazówka:

- Stosowanie niedopasowanych lub odznaczających się niższą jakością części zamiennych, elementów wyposażenia dodatkowego/specjalnego oraz worków na pył może spowodować uszkodzenie odkurzacza, które nie jest objęte naszą gwarancją, jeżeli przyczyną uszkodzenia było właśnie używanie tego typu produktów.

Wskazówki dotyczące bezpieczeństwa

Odkurzacz spełnia wymogi techniki oraz przepisy bezpieczeństwa.

■ Urządzenie mogą obsługiwać dzieci w wieku powyżej 8 lat oraz osoby z ograniczonymi zdolnościami fizycznymi, sensorycznymi lub umysłowymi, a także osoby nie posiadające wystarczającego doświadczenia i/lub wiedzy, jeśli pozostają pod nadzorem lub zostały pouczone, jak bezpiecznie obsługiwać urządzenie i są świadome związanego z tym niebezpieczeństwa.

■ Dzieci nie mogą bawić się urządzeniem.

■ Czyszczenie i czynności konserwacyjne nie mogą być wykonywane przez dzieci bez nadzoru dorosłych.

■ Opakowania foliowe należy przechowywać w miejscu niedostępnym dla małych dzieci lub wyrzucić.

=> Istnieje niebezpieczeństwo uduszenia!

Odporządnie użytkowanie

■ Odkurzacz należy podłączać i uruchamiać wyłącznie zgodnie z informacjami zawartymi na tabliczce znamionowej.

■ Nigdy nie odkurzać bez worka lub pojemnika na kurz filtra zabezpieczającego silnik oraz filtra wylotu powietrza.

=> Może to spowodować uszkodzenie urządzenia!

■ W żadnym wypadku nie odkurzać szczotką ani dyszą w pobliżu głowy.

=> Istnieje niebezpieczeństwo obrażeń ciała!

■ Podczas odkurzania schodów urządzenie musi znajdować się niżej niż użytkownik.

■ Nie używać przewodu zasilającego ani węża do przenoszenia/transportowania odkurzacza.

■ Jeśli przewód zasilający urządzenia zostanie uszkodzony, musi zostać wymieniony przez producenta lub serwis producenta lub inną osobę z podobnymi kwalifikacjami, aby uniknąć zagrożeń.

■ W przypadku użytkowania urządzenia dłużej niż przez 30 minut należy całkowicie wyciągnąć przewód zasilający.

■ W celu odłączenia urządzenia od sieci ciągnąć za wtyczkę, a nie za przewód zasilający.

■ Przewodu zasilającego nie wolno prowadzić po ostrych krawędziach ani zaciskać.

■ Należy uważać, aby podczas automatycznego zwijania przewodu wtyczka nie obijała się o znajdujące się w pobliżu osoby, części ciała, zwierzęta lub przedmioty.
=> Kontrolować przewód zasilający, trzymając za wtyczkę.

■ Przed przystąpieniem do prac związanych z naprawą lub konserwacją odkurzacza należy wyciągnąć wtyczkę z gniazda sieciowego.

■ Nie włączać uszkodzonego odkurzacza. W przypadku zakłócenia w pracy urządzenia należy wyciągnąć wtyczkę z gniazda sieciowego.

■ W celu uniknięcia zagrożeń, naprawa urządzenia oraz wymiana części w odkurzaczu mogą być wykonywane wyłącznie przez autoryzowany serwis.

■ Odkurzacz należy chronić przed wpływem czynników atmosferycznych, wilgocią i źródłami ciepła.

■ Unikać kontaktu filtrów (worka na kurz filtr zabezpieczający silnik, filtr wylotu powietrza itp.) z materiałami łatwopalnymi oraz zawierającymi alkohol.

■ Odkurzacz nie nadaje się do stosowania na placach budowy.

=> Odsysanie gruzu budowlanego może prowadzić do uszkodzenia urządzenia.

■ Gdy odkurzacz nie jest używany, wyłączyć urządzenie i wyjąć wtyczkę z gniazda.

■ Stare urządzenie powinno zostać zabezpieczone przed ponownym użyciem, a następnie odpowiednio zutylozowane zgodnie z obowiązującymi przepisami.

! Uwaga

! Gniazdo sieci energetycznej musi być zabezpieczone bezpiecznikiem o mocy co najmniej 16 A.

Jeżeli w momencie włączania urządzenia zadziała bezpiecznik, może to być spowodowane tym, że równocześnie inne urządzenia elektryczne o większej mocy przyłączeniowej podłączone są do tego samego obwodu prądowego.

Zadziałania bezpiecznika można uniknąć, ustawiając najniższy stopień mocy przed włączeniem urządzenia i wybierając wyższy stopień dopiero po jego włączeniu.

Wskazówki dotyczące utylizacji

■ Opakowanie

Opakowanie chroni odkurzacz przed uszkodzeniem podczas transportu. Składa się ono z materiałów bezpiecznych dla środowiska naturalnego i z tego względu nadaje się do odzysku surowców wtórnych. Niepotrzebne materiały opakowaniowe należy oddać do punktów zbiórki surowców wtórnych.

■ Stare urządzenia

Stare urządzenia często zawierają pełnowartościowe materiały. Z tego względu wysłużone urządzenie należy oddawać dostawcy względnie do centrum odzysku surowców wtórnych do ponownego wykorzystania. Informację na temat aktualnie obowiązujących sposobów utylizacji można uzyskać w wyspecjalizowanym sklepie lub w urzędzie gminy.

■ Utylizacja filtrów i worków na kurz

Filtry i worki filtrujące wykonane są z materiałów przyjaznych dla środowiska. Jeśli nie zawierają substancji szkodliwych lub niedozwolonych, można je wyrzucić z odpadami komunalnymi.

Informacje dotyczące etykiety energetycznej

Niniejszy odkurzacz jest odkurzaczem uniwersalnym z węzłem głównym.

W celu uzyskania deklarowanej efektywności energetycznej i klasy skuteczności odkurzania na dywanach zalecane jest używanie przełączalnej szczotki uniwersalnej. W celu uzyskania deklarowanej efektywności energetycznej oraz klasy czyszczenia na twardych podłogach ze szczelinami i szparami zalecane jest używanie dotychczasowej szczotki do podłóg twardych „powerClean Stone & Co“.

Obliczenia zostały dokonane zgodnie z Rozporządzeniem Delegowanym (UE) Nr 665/2013 wydanym przez Komisję w dniu 3 maja 2013, które stanowi uzupełnienie dyrektywy 2010/30/UE.

Wszystkie procedury, które nie są dokładnie opisane w niniejszej instrukcji, zostały wykonane w oparciu o normę DIN EN 60312-1:2017*.

*W przypadku badania okresu eksploatacji silnika przy opróżnionym pojemniku na kurz zdefiniowaną wartość należy zwiększyć o 10% podanego okresu eksploatacji silnika, który przyjęto do badania przy wypełnionym do połowy pojemniku na kurz.

hu

Kérjük, őrizze meg a használati utasítást. A porszívó továbbadásakor adja oda a használati utasítást is.

Rendeltetésszerű használat

Ez a készülék csak háztartásban vagy ház körül való alkalmazásra készült. Ezt a készüléket legfeljebb 2000 méter tengerszint feletti magasságig való használatra tervezték. A porszívót kizárólag a használati utasítás előírásainak megfelelően használja.

Sérülések és károk elkerülése érdekében a porszívó nem használható a következő célokra:

- emberek vagy állatok leporosztatására
- a következők felszívására:
 - egészségre ártalmas, éles szélű, forró vagy forrásban lévő anyagok.
 - nedves vagy folyékony anyagok
 - gyúlékony vagy robbanékony anyagok és gázok.
 - hamu, korom cserépkályhából és központifűtésberendezésekből
 - nyomtatók és fénymásolók toneréből származó por.

Pótalkatrészek, tartozékok, porzsákok

Eredeti pótalkatrészeinket, eredeti tartozékainkat és eredeti kiegészítő tartozékainkat csakúgy, mint eredeti porzsákjainkat porszívónk tulajdonságaihoz és követelményeihez tervezték. Ezért javasoljuk, hogy kizárólag eredeti pótalkatrészeket, eredeti tartozékokat, eredeti kiegészítő tartozékokat, valamint eredeti porzsákokat használjon. Így módon biztosíthatja porszívója hosszú élettartamát és a tartósan magas minőségű tisztítást.

! Megjegyzés:

- Nem megfelelő méretű vagy rosszabb minőségű pótalkatrészek, tartozékok/kiegészítő tartozékok és porzsákok használata károsíthatja a porszívót. Az ezen termékek használatából fakadó károkra a garancia nem vonatkozik.

Biztonsági útmutató

Ez a porszívó megfelel a technika mai állása szerint elfogadott szabályoknak és az ide vonatkozó biztonsági előírásoknak.

- A készüléket 8 év feletti emberek és csökkent fizikai, érzékszervi vagy szellemi képességű, ill. tapasztalatlan személyek csak felügyelet mellett használhatják, illetve akkor, ha megtanulták a készülék biztonságos használa-

tát és megértették az ebből eredő veszélyeket.

- Soha ne engedjen gyerekeket a készülékekkel játszani.
- A tisztítást és a felhasználói karbantartást soha nem végezhetik gyerekek felügyelet nélkül.
- A műanyag zacskók és fóliák kisgyermekektől távol tartandók és ártalmatlanításuk szükséges.
=>Fulladásveszély!

Megfelelő használat

- A porszívót csakis a típus tábla szerint csatlakoztassa és helyezze üzembe.
- Soha ne használja porzsák, ill. portartály, motorvédő szűrő és kifúvószűrő nélkül.
=> A készülék károsodhat!
- Soha ne tartsa a szívófejet és a csövet a fej közelében porszívózás közben.
=> Sérülésveszély!
- Lépcső porszívózásánál a készüléket a lépcsőn a munkát végző személyhez képest lejjebb kell elhelyezni.
- Ne húzza / szállítsa a porszívót a hálózati csatlakozókábelnél és a tömlőnél fogva.
- Ha a készülék hálózati csatlakozóvezetéke megsérül, a veszélyek elkerülése érdekében csak a gyártó, a vevőszolgálat vagy egy hasonlóan képzett személy cserélheti ki.
- Ha a működési idő meghaladja a 30 percet, a hálózati csatlakozókábelt teljesen húzza ki.
- Ne a csatlakozókábelnél, hanem a csatlakozó dugónál fogva húzza ki a készüléket a hálózatból.
- A hálózati csatlakozókábelt ne húzza át éles peremen és ne törje meg.
- Ügyeljen arra, hogy az automatikus kábel-visszacserélésnél a hálózati csatlakozódugó ne hogy személyeknek, testrészeknek, állatoknak vagy tárgyakkal ütdőjön.
=> A hálózati csatlakozókábelt a csatlakozódugónál fogva vezesse.
- Mielőtt bármilyen munkát elvégezne a porszívón, húzza ki a hálózati csatlakozódugót.
- Sérült porszívót ne helyezzen üzembe. Zavar esetén húzza ki a hálózati csatlakozódugót.
- A veszélyek elkerülése érdekében a porszívón csak erre felhatalmazott vevőszolgálat végezhet javításokat és alkatrészcsereét.
- Óvja a porszívót az időjárás hatásaitól, nedvességtől és hőforrásoktól.
- Ne tegyen éghető vagy alkoholtartalmú anyagokat a szűrőre (porzsák, motorvédőszűrő, kifúvószűrő stb.).

- A porszívó nem alkalmas építkezéseken való alkalmazásra.
=> Az építési törmelék felszívása a készülék sérüléséhez vezethet.
- Kapcsolja ki a készüléket és húzza ki a hálózati csatlakozódugót, ha nem porszívózik.
- A kiselejtezett készüléket azonnal tegye használhatatlanná, ezután végezze el szakszerű ártalmatlanítást.
- ! **Kérjük, vegye figyelembe az alábbiakat**
- A hálózati csatlakozóaljzatot legalább 16 A-es biztosítéknak kell védenie.
Ha a biztosíték a készülék bekapcsolásakor egyszer kioldana, annak az lehet az oka, hogy egyidejűleg más nagy áramfelvételű elektromos készülék is ugyanarra az áramkörre lett csatlakoztatva.
A biztosíték kioldása elkerülhető, ha a készüléket bekapcsolás előtt a legalacsonyabb teljesítményfokozatra állítja, majd működés közben kapcsolja fokozatosan magasabb teljesítményfokozatra.

Környezetvédelmi tudnivalók

■ Csomagolás

A csomagolás védi a porszívót a szállítás során keletkező sérülésektől. A csomagolás környezetbarát anyagokból készült, és ezért újrafeldolgozásra alkalmas. A továbbiakban már nem szükséges csomagolóanyagot helyezni el a szelektív gyűjtőhelyek megfelelő tárolóiban.

■ Régi készülék

A régi készülék még sok értékes anyagot tartalmaz. Ezért kiselejtezett készülékét adja le újrahasznosításra kereskedőjénél vagy egy MÉH-telepen. Az aktuális ártalmatlanítási lehetőségekről érdeklődjön kereskedőjénél vagy a helyi önkormányzatnál.

■ A szűrő és a porzsák ártalmatlanítása

A szűrő és a porzsák környezetet nem károsító anyagokból készültek. Amennyiben nem tartalmaznak olyan anyagokat, melyeket tilos a háztartási hulladékba helyezni, a szokásos háztartási hulladékkal együtt ártalmatlaníthatja.

Tudnivalók az energiacímkehez

Ez a porszívó egy általános rendeltetésű porszívó lehetető tömlővel.

Szönyeg esetén a megadott energiahatékonyság és takarításhatékonysági osztály eléréséhez használja az átkapcsolható univerzális szívófejet.

Fugás és hasadékos kemény padló esetén a megadott energiahatékonyság és takarításhatékonysági osztály eléréséhez használja a mellékelt kemény padlóhoz való „powerClean Stone & Co” szívófejet.

A számítások a 2010/30/EU irányelv kiegészítéséről szóló, 2013. május 3-i 665/2013/EU felhatalmazáson alapuló bizottsági rendeleten alapulnak.

A jelen használati utasításban pontosabban nem ismertett összes eljárás elvégzése a DIN EN 60312-1:2017* alapján történik.

*Ha a motor élettartamának ellenőrzését üres portartállyal végzik, akkor a megadott értéket a motor élettartamának félig teli portartállyal vizsgált értékéhez képest 10%-kal meg kell növelni.

Сохраните инструкцию по эксплуатации. При передаче пылесоса новому владельцу не забудьте передать также инструкцию по эксплуатации.

Указания по использованию

Этот прибор предназначен только для домашнего использования и в бытовых условиях. Данный прибор предназначен для использования на высоте не более 2000 м над уровнем моря.

Во избежание травм и повреждений пылесос нельзя использовать для :

- чистки людей и животных;
- всасывания:
 - вредных для здоровья веществ, острых, горячих или раскалённых предметов;
 - мокрых предметов и жидкостей;
 - легковоспламеняющихся или взрывчатых веществ и газов;
 - пепла, сажи из кафельных печей и систем центрального отопления;
 - тонера из принтеров или копировальных аппаратов.

Запасные части, принадлежности, мешки для пыли

Наши оригинальные запасные части и принадлежности, а также оригинальные дополнительные принадлежности, как и оригинальные мешки для пыли, оптимально подходят к свойствам и требованиям наших пылесосов. Поэтому мы рекомендуем вам использовать исключительно оригинальные запасные части и принадлежности, а также лишь оригинальные дополнительные принадлежности и мешки для пыли. Только таким образом обеспечивается долгий срок службы и гарантируется высокий результат уборки с помощью вашего пылесоса.

Указание:

● использование неподходящих или некачественных запасных частей, принадлежностей/ дополнительных принадлежностей или мешков для пыли может вызвать повреждение пылесоса. Наша гарантия не распространяется на устранение повреждений, вызванных использованием подобных изделий.

Правила техники безопасности

Данный пылесос соответствует общепризнанным техническим требованиям и специальным правилам техники безопасности.

- Использование пылесоса детьми старше 8 лет и лицами с ограниченными физическими или умственными способностями, а также лицами, не имеющими опыта обращения с подобным оборудованием, допускается только под присмотром или после инструктажа по безопасному использованию прибора и осознания данными лицами опасностей, связанных с его эксплуатацией.
- Детям запрещено играть с прибором.
- Чистка и уход не должны производиться детьми без присмотра.
- Пластиковые мешки и полимерную плёнку храните и утилизируйте в недоступном для детей месте.
=> Опасность удушья!

Правильное использование

- Подключение к электросети и включение пылесоса должно производиться только с учётом данных типовой таблички.
- Никогда не используйте пылесос без сменного пылесборника либо контейнера для сбора пыли, моторного и выпускного фильтров.
=> Пылесос может быть повреждён!
- Не подносите всасывающую насадку и трубку к голове.
=> Это может привести к травме!
- При уборке лестницы пылесос всегда должен находиться ниже пользователя.
- Не используйте сетевой кабель и шланг для переноски /транспортировки пылесоса.
- Во избежание опасности замена поврежденного сетевого кабеля данного прибора может быть выполнена только производителем или авторизованной им сервисной службой либо лицом, имеющим аналогичную квалификацию.
- При продолжительности эксплуатации более 30 минут сетевой кабель необходимо полностью вынуть.
- При отсоединении прибора от электросети всегда беритесь рукой за вилку, а не за сетевой кабель.
- Следите за тем, чтобы сетевой кабель не был зажат и не попадал на острые края предметов.
- Перед автоматическим сматыванием сетевого кабеля убедитесь в том, что его штекер не цепляется за людей, части тела, животных или другие объекты.
=> Отсоедините сетевой кабель от электросети, потянув за штекер.
- Не пользуйтесь неисправным пылесосом. При возникновении неисправности вынимайте вилку из розетки.
- Во избежание опасности все работы по ремонту и замене деталей пылесоса следует выполнять только в авторизованной сервисной службе.
- Защищайте пылесос от воздействия неблагоприятных метеорологических условий, влажности и источников тепла.
- Не подвергайте фильтры (сменный пылесборник, моторный фильтр, выпускной фильтр и т. д.) воздействию воспламеняющихся или спиртосодержащих веществ.
- Пылесос не предназначен для эксплуатации на строительных объектах.
=> При засасывании строительного мусора пылесос может выйти из строя.
- После окончания эксплуатации выключите прибор и сматывайте сетевой кабель.
- Отслужившие приборы сделайте непригодными для дальнейшего использования, а затем утилизируйте в соответствии с действующими правилами.

Внимание:

- Сетевая розетка должна быть защищена предохранителем не менее чем на 16А. При включении прибора предохранитель может сразу сработать, если одновременно в данную электрическую цепь включены другие приборы с большой общей потребляемой мощностью. Срабатывание предохранителя можно предотвратить, если перед включением прибора установить минимальную мощность, а затем постепенно увеличить её.

Инструкция по утилизации

■ Упаковка

Упаковка служит для защиты пылесоса от повреждений при транспортировке. Она изготовлена из экологически чистых материалов, поэтому её можно использовать для вторичной переработки. Используемые упаковочные материалы относите в пункты приёма вторсырья.

■ Отслужившие приборы

Отслужившие приборы являются ценным сырьём для дальнейшего использования. Поэтому отслуживший прибор следует отнести дилеру или в пункт приёма вторсырья для дальнейшей утилизации. Информация о возможности утилизации находится у дилера или в местной администрации.

■ Утилизация фильтров и сменного пылесборника

Фильтры и сменный пылесборник изготовлены из экологически безвредных материалов. Если они не содержат в себе никаких веществ, запрещённых к утилизации с бытовым мусором, то вы можете утилизировать их вместе с бытовым мусором.

Примечания к таблице энергопотребления

Этот пылесос со шлангом является универсальным. Для достижения заявленного энергопотребления и класса чистки на ковровых покрытиях, используйте переключающуюся универсальную насадку.

Для достижения заявленного энергопотребления и соответствующего результата удаления пыли с твёрдых напольных покрытий в местах стыков и в щелях используйте входящую в набор насадку для пола «powerClean Stone & Co».

Расчёты основываются на Делегированном Регламенте (ЕС) № 665/2013 Комиссии от 3 мая 2013 г., дополняющем Директиву 2010/30/ЕС.

Все действия, подробное описание которых не приведено в данном руководстве, основываются на DIN EN 60312-1:2017*.

*Если проводится проверка долговечности мотора с пустым пылесборником, для проверки долговечности мотора с заполненным наполовину пылесборником необходимо увеличить заданное значение долговечности на 10%.

Пайдалану нұсқаулықтарын сақтап қойыңыз.
Шаңсорғышты басқа адамға бергенде пайдалану нұсқаулығын да беріңіз.

Тиісті пайдалану

Бұл құрылғы тек жеке үйде пайдалануға арналған. Бұл құрылғы теңіз деңгейінен максималды 2000 метрге дейін болған биіктікте пайдалануға арналған.
Шаңсорғышты тек осы пайдалану нұсқаулығындағы деректер бойынша пайдаланыңыз.

Шаңсорғышты тек осы пайдалану нұсқаулығындағы деректер бойынша пайдаланыңыз.

Жарақаттанулар мен зияндардың алды алу үшін, шаңсорғышты төмендегілер үшін пайдалану мүмкін емес:

- адамдар мен хайуандарды шаңсору.
- төмендегілерді шаңсору:
 - денсаулыққа зиянды, өткір қырлы, ыстық және қызып тұрған заттектерді.
 - ылғалды немесе сұйық заттектерді.
 - оңай жанып кететін немесе жарылып кететін заттектер мен газдар.
 - Плиткалық пештердің және орталық жылыту жүйелерінен күл, күйе.
 - Басып шығару мен көшіруден тонер шаңы.

Қосалқы бөлшектер, керек-жарақтар, шаң қабы

Біздің түпнұсқалық қосалқы бөлшектеріміз, біздің түпнұсқалық керек-жарақтарымыз пен арнайы керек-жарақтар біздің түпнұсқалық шаң қабы сияқты біздің шаңсорғыш сипаттары мен талаптарына сәйкестендірілген. Біз тек біздің түпнұсқалық қосалқы бөлшектерімізді, біздің түпнұсқалық керек-жарақтарымызды және арнайы керек-жарақтарымызды және біздің түпнұсқалық шаңсорғышты пайдалануды ұсынамыз. Осы жолмен шаңсорғышыңыздың ұзақ уақыт жұмыс істеуін және жуу жұмысының жоғары сапасын қамтамасыз ету мүмкін.

Нұсқау:

- Дәл дұрыс болмаған немесе сапасы төмен қосалқы бөлшектерді, керек-жарақтарды / арнайы керек-жарақтарды және шаң қаптарын пайдалану шаңсорғыш зақымдауына алып келуі мүмкін, олар біздің кепілдігіміз арқылы қаптанбайды, егер ол зияндар осы өнімдерді пайдалану себебінен пайда болған балса.

Қауіпсіздік нұсқалары

Осы шаңсорғыш техника танылған қағидаларына және дәл қауіпсіздік қағидаларына сай.

- Бұл құрылғыны жасы 8-дегі және одан үлкен балалардың, сонымен қатар қозғалу, сезу және ойлану мүмкіндіктері шектелген және/немесе жеткілікті білімі жоқ тұлғалардың пайдалануына тек оларды біреу қадағалаған жағдайда немесе осы құрылғыны қауіпсіз пайдалану нұсқауларымен таныс болса және дұрыс пайдаланбау салдарынан қандай қауіптердің орын алатынын түсінетін болса ғана пайдалануларына болады.
- Балаларға осы бұйыммен ойнауға рұқсат етпеңіз.
- Балаларға ересектердің қадағалауынсыз тазалау және алдын алу қызметі үшін орындалатын әрекеттерді орындауға рұқсат етпеңіз.
- Пластик қаптар мен пленкаларды балалар қолы жетпейтін жайда сақтағыз және қоқысқа тастаңыз.
=> Тұншығу қаупі бар!

Тиісті ретте пайдалану

- Шаңсорғышты тек зауыттық тақтайша бойынша қосып іске қосыңыз.
- Ешқашан шаң қабы немесе контейнерсіз моторды қорғау немесе үрлеу сүзгісін шаңсормаңыз.
=> Кір жуғыш машина бұзылып кетуі мүмкін!
- Ешқашан басы алдында форсунка мен құбырды шаңсормаңыз.
=> Жарақат алу қаупі бар!

- Сатыларда шаңсорғанда құрылығы әрдайым пайдаланушы астында тұруы керек.
- Желіге қосу кабелі мен шлангты шаңсорғышты тасу / тасымалдау үшін пайдаланбаңыз. Осы бұйымның желі кабелі бұзылып зақымданған күйде болса, қауіптердің пайда болуын болдырмау үшін, оның шығарушы немесе техникалық қызмет көрсету орталығының маманы арқылы, немесе осыларға ұқсас арнайы білімі бар адам тарабынан ауыстырылуы қажет.
- Жұмыс әдісі 30 минуттан ұзақ болса, желіге қосу кабелін толығымен тартып алыңыз.
- Қосу кабеліне емес, розеткадан тартып құрылғыны желіден ажыратыңыз.
- Желіге қосу кабелін өткір қырлардан тартпаңыз және басып қоймаңыз.
- Желі ашасы кабель автоматты тартылмаса адамдар, дене мүшелері, хайуандар немесе заттар менен тартылып кетпеуіне көз жеткізіңіз.
=> Желіге қосу кабелін аша көмегімен апарыңыз.
- Шаңсорғышта өткізілетін жұмыстардың барлығын өткізу алдынан желі айырын шығарып алыңыз.
- Зақымдалған шаңсорғышты іске қоспаңыз. Ақаулық пайда болса ашаны тартып қойыңыз.
- Қауіптердің алдын алу үшін шаңсорғышты тек өкілетті қызмет көрсету орталығы ғана жөндеуі немесе бөлшектерін ауыстыруы керек.
- Шаңсорғышты ауа райы әсерінен, ылғалдықтан және жылу көздерінен қорғаныз.
- Жанатын немесе құрамында алкоголь бар заттектерді сүзгіге пайдаланбаңыз (шаң қабы, моторды қорғау сүзгісі, үрлеу сүзгісі т.б.).
- Шаңсорғышты құрылыста пайдалану мүмкін емес.
=> Құрылыс қоқыстарын сору құрылғы зақымдануына алып келуі мүмкін.
- Егер шаңсормасаңыз тоңазытқышты өшіріп ашаны розеткадан шығарыңыз.
- Ескірген құрылғыларды пайдаланып болмайтын қылыңыз, сосын құрылғыны тиісті ретте кәдеге жаратуға апарыңыз.
- **Ескеріңіз**
Желі розеткасында кемінде 16А сақтандырғышы болуы тиіс.
Егер сақтандырғыш құрылғы қосылғанда істеп қалса, онда бұл басқа электр құрылғылар да бірдей тоқ желісіне жоғары қосу мәнімен қосылған себебінен болуы мүмкін.
Сақтандырғыш істеп қалуын құрылғыны қосудан алдын ең төменгі басқышқа реттеп сосын ғана жоғарырақ қуат басқышына өтіңіз.

Кәдеге жарату бойынша нұсқаулар

■ Орама

Қаптама шаңсорғышты тасымалдауда зақымданудан сақтайды. Ол қоршаған ортаға зиян келтірмейтін материалдардан жасалған сол үшін оны кәдеге жарату мүмкін. Керегі жоқ орам материалдарын »Grüner Punkt« кәдеге жарату жүйесінің жинау жайларына апарыңыз.

■ Ескірген құрылғылар

Ескі құрылғылар ішінде әлі де жоғары мәндік заттектер бар. Сол үшін ескі құрылғыны сатушыға немесе кәдеге жарату орталығына беріңіз. Ағымдық кәдеге жарату жолдары туралы ақпаратты сатушыдан немесе қоғамдық ұйымнан сұраңыз.

■ Сүзгі мен шаң қабын кәдеге жарату

Сүзгі мен шаң қабы қоршаған ортаға зиян келтірмейтін материалдардан жасалған. Егер онда ұй қоқысы үшін тыйым салынған заттектер жоқ болса, оны қалыпты ұй қоқысына тастау мүмкін.

Энергия этикеткасы туралы ескертпе

Осы шаңсорғыш әмбебап шаңсорғыш алғашқы шлангпен болады.

Кілемде ең жазылған энергия тиімділігіне және тазалау дәрежесі сыныпына жету үшін ауыспалы әмбебап саптаманы пайдаланыңыз. Жинақтағы "powerClean Stone & Co" қатты еден аспабын жіктер мен жарықтары бар еденде жазылған қуат тиімділігіне және тазалау дәрежесі сыныпына жету үшін пайдаланыңыз.

Есептер комиссияның (ЕО) Nr. 665/2013 3. Mai 2013 жарнамасына 2010/30/EU директивасына қосалқы болғанға негізделген. Осы нұсқауда дәл сипатталмаған әдістер DIN EN 60312-1:2017* негізінде орындалған.

*Егер мотор жұмыс істеу мерзімін тексеру бос шаң ыдысымен орындалатын болса, реттелетін мәнді мотор жұмыс істеу мерзімін жартылай толы шаң ыдысымен тексеру үшін берілген мәннен 10% жоғары реттеу керек.

請妥善保存使用說明書。
將吸塵器轉交第三方時，請連同使用說明書一併交付。

符合規定使用

本機僅限於私人家庭及非商業環境中使用。本機適合在海拔最高 2,000 公尺以下使用。
僅可依照使用說明書上的指示使用本吸塵器。

為了避免人身受傷與機器損壞，不可將本吸塵器用在：

- 人類和動物。
- 吸入：
 - 有害健康、尖銳、高熱或灼熱的物質。
 - 潮濕或液態的物質。
 - 容易起燃或爆炸的物質和氣體。
 - 煙灰、爐具和中央暖氣設備的煤灰。
 - 印表機和複印機的碳粉塵。

備件、配件、集塵袋

如同本公司的原廠集塵袋，我們的原廠備件、原廠配件和特殊配件皆特別依照吸塵器的特性需求而設計。因此，建議您只使用原廠備件、原廠配件和特殊配件和本公司的原廠集塵袋。才可確保您吸塵器能擁有長期使用壽命和持久的高品質清潔性能。

注意事項：

- 使用非精準密合或低品質的備件、配件/特殊配件和集塵袋可能造成您吸塵器的損壞，如因使用上述產品而導致損壞，則無法涵蓋在保固範圍內。

安全注意事項

本吸塵器符合公認的技術規範以及相關安全規定。

- 年滿 8 歲的兒童以及身體、感官或智力有缺陷之人士及缺乏相關經驗和知識之人士，應在負責安全使用機器人員的監督或指導下，瞭解使用機器可能帶來的危險後，方能使用本機。
- 請勿讓孩童將本機當成玩具玩耍。
- 在無人監督的情況下，不可由兒童進行清潔或保養。
- 塑料袋和包膜必須存放在兒童拿不到的地方並進行廢棄處理。
=> 有造成窒息的危險！

適當使用

- 僅可依照銘牌資料連接吸塵器和使用。
- 未安裝集塵袋或集塵盒、馬達防護和排氣過濾網時，絕不可進行吸塵。
=> 可能會造成產品損壞！
- 進行吸塵時，絕不可將吸頭和吸氣管置於頭部附近。
=> 此舉可能造成受傷危險！
- 於樓梯上吸塵時，必須將本品置於使用者的下方。
- 不得以電源線和軟管攜帶/移動吸塵器。如本產品的電源線損壞，則必須透過製造商或其客服中心，或類似合格的人員進行更換，以防止發生危險。
- 如使用超過 30 分鐘，請完全拔掉電源線。
- 不可拉住充電線拔掉電源產品，而應拉住插頭。
- 不可將電源線拉往鋒利的邊緣並且不可擠壓。
- 在自動收線時，請注意不可讓電源插頭甩到人身、肢體、動物或物體上。
- 利用電源插頭導入電源線。
- 進行所有吸塵器的操作前，請先拉出電源線。
- 不可操作損壞的吸塵器。出現故障時，請拔掉電源插頭。
- 為避免發生危險，僅可由授權的客服中心進行吸塵器的維修和備件更換。
- 請保護吸塵器不受氣候、濕度和熱源的影響。
- 不可將可燃性或含酒精的物品放置在濾網（集塵袋、馬達防護濾網、排氣濾網等）上。
- 本吸塵器不適用於建築場所。
=> 吸入建築碎片可能造成本品損壞。
- 不吸塵時，請關閉開關並拔掉電源線。
- 立即報廢不再使用的產品，然後安排適當的廢棄處理。
請注意！
- 電源插座必須至少須由 16A 的保險絲防護。
若此保險絲在開機時跳開，則同一個電路內可能同時連接了其他的高耗電電子裝置。
如您在開機時將功率調到最低，然後再調高，可避免保險絲跳開。

廢棄處理注意事項

- 包裝
包裝可保護吸塵器在運送時不受損傷。它以環保材質製作而成，因此可以回收再利用。請將不再需要的包裝材料送至「綠點」回收系統的收集處。
- 老舊家電
老舊的家電仍含有不少珍貴的材料。因此，請將不再使用的產品交給您的經銷商或回收中心進行資源回收。請查詢您的經銷商或當地機關有關最新的廢棄處理方式。
- 濾網和集塵袋的廢棄處理
濾網和集塵袋皆由環保材質製成。如未含家庭垃圾所禁止的物質，則可將其丟棄至一般家庭垃圾。

能源標籤的備註

本吸塵器為配備主要吸塵管之一般用途吸塵器。
如需在地毯和上達到標示的能源效益和清潔效果，請使用可替換的通用吸嘴。請使用隨附的「powerClean Stone & Co」硬質地板工具，以達到在有縫隙與間隙的硬質地板上指定的能源效益與清潔效果。

計算方式基於授權規定（歐盟）編號665/2013由委員會於2013年5月3日制訂以補充規範2010/30/EU的內容。
指示內未有詳述的所有程序已按照DIN EN 60312-1:2017*列出。

*由於馬達運轉試驗是在集塵容器為空時進行，在集塵容器半滿時，所述之馬達運轉壽命必須增加10%。

โปรดเก็บคู่มือการใช้งานเล่มนี้เอาไว้ เมื่อมีการซ่อมหรือถอดอุปกรณ์ให้เก็บคู่มือนี้ กรุณาอนุบลูกคู่มือการใช้งานเล่มนี้ไปด้วย

วัตถุประสงค์ในการใช้งาน

เครื่องนี้ได้รับการออกแบบสำหรับให้ใช้งานภายในบ้านและครัวเรือน อุปกรณ์นี้มีการรับประกัน 1000 ชั่วโมง 2000 เมตรหรือวัดตามระยะเวลา ให้เครื่องถอดไปตามคำแนะนำในคู่มือการใช้งาน

เพื่อป้องกันความบาดเจ็บและการชำรุดเสียหาย จะต้องมีใช้เครื่องถอดรุ่นนี้คือ:

- ทำความสะอาดบุคคลหรือสัตว์ด้วยการดูดฝุ่น
- ทำความสะอาดสิ่งต่อไปนี้ด้วยการดูดฝุ่น:
 - วัตถุอันตราย วัตถุพิษตกตกร วัตถุที่มีความร้อน หรือวัตถุไวไฟ
 - วัตถุที่เป็นของเหลวหรือเปียกชื้น
 - วัตถุและก๊าซที่ติดไฟหรือระเบิดได้ง่าย
 - ฝุ่นจำนวนมาก ขี้ผึ้งขี้ตมและละอองที่อาจเป็นส่วนส่วนกลาง
 - ผนังเครื่องพิมพ์และเครื่องถ่ายเอกสาร

ชิ้นส่วนอะไหล่ อุปกรณ์เสริม ถุงเก็บฝุ่น

ชิ้นส่วนอะไหล่ของแท้ อุปกรณ์เสริม (พิเศษ) ของแท้ และถุงเก็บฝุ่นของแท้ของเรา ออกแบบขึ้นให้เข้ากับคุณสมบัติและข้อกำหนดของเครื่องดูดฝุ่นของเรา ดังนั้นจึงขอแนะนำให้ใช้เฉพาะชิ้นส่วนอะไหล่ของแท้ อุปกรณ์เสริม (พิเศษ) ของแท้ และถุงเก็บฝุ่นของแท้ที่ขอรุ่นเท่านั้น เพื่อให้มั่นใจได้ว่าเครื่องดูดฝุ่นของคุณจะมีอายุการใช้งานยาวนาน และคงประสิทธิภาพการทำความสะอาดสูงสุดตลอดอายุการใช้งาน

หมายเหตุ:

- การใช้ชิ้นส่วนอะไหล่ อุปกรณ์เสริม (พิเศษ) และถุงเก็บฝุ่นที่ไม่ใช่ของแท้หรือคัดลอกมา อาจทำให้เครื่องดูดฝุ่นของคุณชำรุดเสียหายได้ ทางเราไม่ขอรับประกันความเสียหายอันเกิดจากการใช้ผลิตภัณฑ์ดังกล่าว

ข้อมูลด้านความปลอดภัย

เครื่องดูดฝุ่นรุ่นนี้เป็นไปตามกฎด้านเทคโนโลยีอันเป็นที่ยอมรับและกฎระเบียบด้านความปลอดภัยที่เกี่ยวข้อง

- เด็กที่มีอายุ 8 ปีขึ้นไป ผู้พิการ ผู้ที่มีความบกพร่องทางประสาทสัมผัส ผู้มีอาการบกร่องทางจิต หรือผู้ที่ขาดประสบการณ์หรือความรู้ สามารถใช้งานอุปกรณ์นี้ได้ หากอยู่ภายใต้การดูแลหรือได้รับการอธิบายวิธีการใช้งานอุปกรณ์อย่างปลอดภัย รวมถึงทำความเข้าใจเกี่ยวกับอันตรายที่อาจเกิดขึ้นจากการใช้งาน
 - ห้ามให้เด็กเล่นอุปกรณ์นี้
 - ห้ามให้เด็กทำความสะอาดหรือบำรุงรักษาเครื่องเองตามลำพัง
 - ห้ามนำถุงพลาสติกและแผ่นฟิล์มที่จะนำไปทิ้งไปให้เด็กเล่น
- => มิฉะนั้น อาจทำให้ขาดอากาศหายใจได้

การใช้งานที่ถูกต้อง

- ต่อสายไฟและใช้เครื่องดูดฝุ่นตามข้อมูลจำเพาะบนแผ่นป้ายระบุที่ติดตั้งบน
 - ห้ามดูดฝุ่นโดยไม่มีถุงเก็บฝุ่นหรือถังเก็บฝุ่น อุปกรณ์ที่กรองหมอกหรือ กรองโคลนเสีย => มิฉะนั้น อาจทำให้เครื่องดูดฝุ่นชำรุดเสียหาย
 - เมื่อใช้ตัวดูดฝุ่นและท่อดูดฝุ่น ตรวจสอบให้ตรงรอยต่อที่เครื่องดูดฝุ่น => มิฉะนั้น อาจได้รับบาดเจ็บ
 - ขณะดูดฝุ่นบนบันได ต้องวางอุปกรณ์ให้ถูกต้องกว่าตัวผู้ใช้เสมอ
 - ห้ามชนหรือเคลื่อนย้ายเครื่องดูดฝุ่นโดยเด็ดขาดไปทั่วทั้งเครื่องดูดฝุ่น
 - เพื่อความปลอดภัย ในกรณีที่ย้ายไปหลังของดูดฝุ่นชำรุดเสียหาย จะต้องให้ผู้อื่นดู ฝ่ายบริการหลังการขาย หรือบุคลากรที่มีคุณสมบัติเทียบเท่าเป็นผู้แทน
 - ในกรณีที่ใช้เครื่องดูดฝุ่นเป็นเวลานานกว่า 30 นาที ให้พักสายไฟก่อนดูด
 - ถอดปลั๊กอุปกรณ์ออกจากตัวรับโดยทันทีด้วยมือที่ไม่เปียกชื้น
 - ห้ามพาดสายไฟไปบนของที่มีความร้อนหรือปลั๊กที่ห้อยสายไฟทิ้งไว้
 - กรณีที่สายสายไฟตกลงใกล้กับเด็ก ต้องดูให้แน่ใจว่ากำลังถือไม่แน่นจนขยับวาง อันตรายของข่าจวาง สายหรือวัตถุใดๆ => ห้ามวางสายไฟโดยทันที
 - ดึงปลั๊กออกจากห้องส้วมก่อนนำเข้าไป กับเครื่องดูดฝุ่น
 - ห้ามใช้เครื่องดูดฝุ่นที่ชำรุดเสียหาย หากพบความผิดปกติ ให้ถอดปลั๊กอุปกรณ์ออก
 - เพื่อความปลอดภัย ต้องให้เจ้าหน้าที่ฝ่ายบริการหลังการขายที่ได้รับอนุญาตเป็นผู้ซ่อมและติดตั้งชิ้นส่วนอะไหล่เครื่องดูดฝุ่นเท่านั้น
 - ปกป้องเครื่องดูดฝุ่นจากสภาพอากาศ ความชื้น และแสงสว่างร้อน
 - ห้ามพาดสายไฟไปบนของที่มีความร้อนหรือปลั๊กที่ห้อยสายไฟทิ้งไว้
 - เครื่องดูดฝุ่นไม่เหมาะสมสำหรับใช้ในพื้นที่ก่อรัง
 - => การดูดฝุ่นหรือจัดการของอสุจอาจทำให้ผู้ปฏิบัติงานชำรุดเสียหายได้
 - เมื่อไม่ใช้งาน ให้ปิดเครื่องและตัดปลั๊กไฟออก
 - เมื่อสิ้นสุดอายุการใช้งาน จะต้องให้ผู้ปฏิบัติงานที่ไม่ได้โดยทันที นำมันไปกำจัดอย่างเหมาะสม
- หมายเหตุ**
- ต้องใช้การถอดรุ่น A10 และปรับไปอย่างอื่นในการปรับก่อนเสียบ หากบรรณกรเกิดกรดเมื่อเปิดสวิตช์เครื่องดูดฝุ่น อาจเกิดจากการต่อเครื่องใช้ไฟฟ้าอื่น ๆ ที่มีกระแสไฟฟ้าแรงสูงซึ่งเกี่ยวข้องกับตัวเก็บฝุ่น
 - เมื่อไม่ใช้งานให้ถอดปลั๊กไฟออก
- เมื่อไม่ใช้งานให้ถอดปลั๊กไฟออก

ข้อมูลการกำจัดทิ้ง

- **บรรจุภัณฑ์**
บรรจุภัณฑ์นี้ถือออกแบบเพื่อการปกป้องเครื่องดูดฝุ่นไม่ให้ชำรุดเสียหายขณะขนส่ง ทำจากวัสดุที่เป็นมิตรต่อสิ่งแวดล้อม จึงสามารถนำกลับมาใช้ใหม่ได้ สำหรับบรรจุภัณฑ์นี้ไม่ต้องกำจัดทิ้ง ให้นำไปทิ้งที่จุดรีไซเคิลที่เหมาะสม
- **เครื่องเก่า**
เครื่องที่เก่าแล้วอาจยังมีวัสดุที่มีค่าอยู่ในจำนวนมาก ด้วยเหตุนี้ จึงควรนำเครื่องที่สิ้นสุดอายุการใช้งานแล้วไปให้ตัวแทนจำหน่ายหรือศูนย์บริการ เพื่อนำกลับไปหมุนเวียนใช้ใหม่ สำหรับวิธีการกำจัดทิ้งในปัจจุบัน โปรดสอบถามตัวแทนจำหน่ายหรือสถานที่ท้องถิ่นของคุณ
- **การกำจัดตัวกรองและถุงเก็บฝุ่นทิ้ง**
ตัวกรองและถุงเก็บฝุ่นผลิตจากวัสดุที่เป็นมิตรต่อสิ่งแวดล้อม จึงสามารถทิ้งร่วมกับขยะทั่วไปเป็นอันได้ ทรายที่เก่าไม่มีวัตถุใดๆ ที่ไม่อนุญาตให้รวมกับขยะในบ้าน

หมายเหตุเกี่ยวกับลากปรียศพลพลังงาน

เครื่องดูดฝุ่นรุ่นนี้เป็นเครื่องดูดฝุ่นชนิดสายปลั๊กไม่มี การใช้งานทั่วไป

เพื่อลดการปล่อยมลพิษจากผลิตภัณฑ์พลังงานอย่างมีประสิทธิภาพตามระดับที่กำหนด โปรดใช้วัสดุอุปกรณ์แบบหมุนเวียนหรือผลิตภัณฑ์ที่เปลี่ยนได้ โปรดใช้เครื่องที่เก่ากว่าที่ความสะอาดตามขั้นต้น "powerClean Stone & Co" ที่ใหม่ด้วย เพื่อลดการดูดฝุ่นแบบแห้งซึ่งมีร่องรอยของสิ่งสกปรกที่ผลิตจากพลังงานอย่างมีประสิทธิภาพตามระดับที่กำหนด

คำเหล่านี้คำนวณตามกฎระเบียบของสหภาพยุโรป (Delegated Regulation) ฉบับที่ 865/2013 ลงวันที่ 3 พฤษภาคม 2013 โดยเป็นส่วนหนึ่งของกฎระเบียบ Directive 2010/30/EU กระบวนการทั้งหมดในคำกล่าวเหล่านี้ ซึ่งไม่มีบริบทใดโดยละเอียด จะแสดงไว้ตามกฎระเบียบ DIN EN 60312-1:2017

เนื่องจากมีการทดสอบการทำงานของมอเตอร์โดยที่ทั้งเป็นช่วงบ้าง จึงต้องเพิ่มอายุการใช้งานของมอเตอร์ที่ระบุไว้ 10% สำหรับการทดสอบจึงถึงขั้นที่มีปริมาณการดูดฝุ่นครึ่งหนึ่ง

- التخلص من الفلتر وكيس الفلتر
الفلتر وكيس الفلتر مصنوعان من مواد غير ضارة بالبيئة. وطالما
أنهما لا يحتويان على أية مواد يُحظر إلّاؤها ضمن القمامة المنزلية،
فإنه يمكن التخلص منهما ضمن القمامة المنزلية العادية.

قواطل قصلم صوصخب تاداشرا!

هذه المكنسة الكهربائية تعتبر مكنسة متعددة الاستخدامات مزودة بخراطوم رئيسي.
تماماً دختسالا دندعتم سننكم ربتغت ءئي ابركلا سننكلما هذه
ي جزي داچسلا ىلغ لي غنننلا دن ع نل عملا فيظنننلا او قواطلا ءءافنك ءئف ىلا لوصولل
ريي غننل لباقلا لمل اشرا فيظنننلا ءءوف مادختسا
ىلغ فيظنننلا ءئفو قواطلا لال غنننلا ءءافنكل لب حوصلما ىوتسملما ىلا لوصولل
تايضرا ل فيظنننلا سار مادختسا ي جري قووشلا او تالصولا تاذ ءبلصولا تايضرا ل
". powerClean Stone & Co. ءبلصولا

تعتمد الحسابات على التشريع الفرعي

(الاتحاد الأوروبي) رقم 2013/665 الصادر عن اللجنة

بتاريخ 3 مايو 2013 استكمالاً للائحة الاتحاد الأوروبي EU/30/2010.

جميع الإجراءات غير المشروحة في هذه التعليمات بدقة

تم ذكرها بالتفصيل في المواصفة الأساسية

*1:2017-EN 60312.

*نظراً لأنه قد تم إجراء اختبار العمر الافتراضي للمحرك بينما وعاء
الآتربة فارغ، فإنه يجب زيادة العمر الافتراضي المذكور للمحرك عند
إجراء الاختبار بوعاء آتربة نصف ممتلئ بمقدار 10%.

- يجب حفظ الأكياس البلاستيكية والرقاقات بعيداً عن متناول الأطفال والتخلص منها.
- => وإلا فسيكون هناك خطر الاختناق!

الاستخدام الصحيح

- يجب دائماً توصيل المكينة وتشغيلها وفقاً للبيانات المحددة في لوحة الصنع.
- لا تقم أبداً بالشفط بدون كيس الفلتر أو وعاء الأتربة أو فلتر حماية المحرك و فلتر الطرد.
- => قد يتعرض الجهاز للضرر!
- سيأرلأ نـم بيرقألاب تروسمألمل او فيظنبتلا عوف مادختسأاب طفشألاب ادبأ مقأ ال => وإلا فسيكون هناك خطر من التعرض للإصابة!
- عند تشغيل المكينة على الدرج (السلام) يجب أن تكون دائماً في مستوى أدنى من مستوى المستخدم.
- لا يجوز استخدام كابيل الكهرياء أو الخرطوم لحمل/نقل المكينة.
- في حالة تعرض كابيل الكهرياء الخاص بالجهاز للضرر، فإنه يجب استبداله عن طريق الجهة الصانعة أو مركز خدمة العملاء التابع لها أو على يد شخص مؤهل بنس القطر، وذلك تجنباً للمخاطر.
- جـراخلل كم الفلأاب يئأبرطلا لـيصوتلا لبك بحسأ عقيقد 30 ملع ديزت قتمل لديغشألاب علاح يف
- لفصل المكينة عن التيار الكهربائي لا تجذب كابيل الكهرياء، بل اجذب القابس.
- لا تمرر كابيل الكهرياء على حواف حادة أثناء سحبه ولا تجعله يتعرض للانحصار.
- ضارغاً و اتانوايح و أمسألم نـم ءازجاً و أ دارفأ ءايتاب يئأبرطلا سبأقلا عغندي ال أ ءارم ملع صرأا
- يئأبرطلا سبأقلا قشأواب يئأبرطلا لـيصوتلا لبك هيوتب مق >= لبأفلل يك تيتمأوتوال بسبألأ دنع
- قبل القيام بأية أعمال على المكينة افصل القابس الكهربائي عن مصدر التيار.
- لا تقم بتشغيل المكينة إذا كان بها تلف. وفي حالة ظهور أي خلل افصل القابس الكهربائي عن مصدر التيار.
- لتجنب التعرض للأخطار لا يجوز أن تتم عمليات الإصلاح واستبدال قطع غيار المكينة إلا لدى مركز خدمة العملاء المعتمد.
- يجب حماية المكينة من تأثير عوامل الطقس والرطوبة ومصادر الحرارة.
- لا تضع أية مواد قابلة للاشتعال أو تحتوي على كحول على الفلاتر (كيس الفلتر، فلتر حماية المحرك، فلتر الطرد وخلافه).
- المكينة غير مناسبة للاستخدام في أماكن البناء.
- => شفظ مخلفات البناء قد يؤدي إلى تعرض المكينة للضرر.
- طفشألاب مايقلا مدع علاح يف يئأبرطلا سبأقلا بحسأو زأجلأ فغوأ
- يلزم على الفور تعطيل الأجهزة القديمة المستعملة وجعلها غير صالحة للاستخدام ثم التخلص منها بعد ذلك بالطرق الصحيحة المقررة.

! إنته من فضلك

- يجب أن يكون المقيس مؤمناً بمصهر ١٦ أمبير على الأقل.
- إذا حدث أن احترق المصهر ذات مرة عند تشغيل المكينة، فقد يكون ذلك بسبب وجود أجهزة كهربائية أخرى ذات استهلاك عال للتيار متصلة بنفس الدائرة الكهربائية في نفس الوقت.
- يمكن تفادي احتراق المصهر الكهربائي، وذلك بضبط المكينة على أدنى درجة للشفط قبل تشغيلها ثم اختيار درجة شطف أعلى بعد ذلك.

إرشادات التخلص من المخلفات

- عبوة التغليف
 - تعمل عبوة التغليف على حماية المكينة من التعرض للضرر أثناء نقلها. وهي مكونة من مواد صديقة بالبيئة، لذا يمكن إعادة تدويرها. تخلص من مواد التغليف التي لم تعد هناك حاجة إليها بتسليمها إلى مستودعات التجميع التابعة لنظام إعادة استغلال المخلفات «Grüner Punkt» (النقطة الخضراء).

المكانس القديمة

- تحتوي المكانس القديمة على العديد من المواد ذات القيمة. لذلك قم بتسليم مكنتك المستهلكة إلى التاجر الذي اشتريتها منه أو إلى أحد مراكز إعادة التدوير، حتى يتم إعادة الانتفاع بها مرة أخرى. للاستعلام عن أحدث سبل تكهين المواد والأجهزة القديمة توجه إلى التاجر الذي تتعامل معه أو إلى إدارة البلدية.

تطويرها خصيصاً لمكنسك لتحقيق أفضل نتيجة تنظيف ممكنة.
يرجى الاحتفاظ بدليل الاستخدام. في حالة إعاقة المكنسة لشخص آخر، يرجى إعطاؤه دليل الاستخدام معها.

الاستخدام المطابق للتعليمات

هذا الجهاز مخصص للداستخدام المنزلي وفي النطاق الداخلي فقط هذا الجهاز مناسب للاستخدام على ارتفاع حتى 2000 متر فوق سطح البحر بحد أقصى.

لتجنب حدوث إصابات أو أضرار لا يجوز استخدام المكنسة للأغراض التالية:

- تنظيف الأشخاص أو الحيوانات.
- شطف:
- المواد الضارة بالصحة أو الساخنة أو الملتصقة أو الأجسام حادة الحواف.
- المواد الرطبة أو السائلة.
- الغازات والمواد سريعة الاشتعال أو المتفجرة.
- الرماد والسخام من المدافن الحجرية وأنظمة التنفئة المركزية.
- مسحوق الحبر من الطابعات ومكينات التصوير.

قطع الغيار، والملحقات التكميلية، وأكياس الأتربة

قطع غيارنا الأصلية، وملحقاتنا التكميلية الأصلية والملحقات الخاصة الأصلية متوافقة، مثل أكياس الأتربة الأصلية، مع خصائص ومتطلبات المكانس الخاصة بنا. لذلك ننصحك باقتناء الاستخدام على قطع غيارنا الأصلية، وملحقاتنا التكميلية الأصلية والملحقات الخاصة الأصلية وأكياس الأتربة الأصلية الخاصة بنا. وبهذه الطريقة تضمن عمراً طويلاً وجودة عالية باستمرار لأداء التنظيف بمكنسك.

ملحوظة:

استخدام قطع غيار، وملحقات تكميلية/ملحقات خاصة وأكياس أتربة غير مطابقة بدقة أو ذات قيمة منخفضة من حيث الجودة قد يؤدي إلى وقوع أضرار بمكنسك، وهذه الأضرار لا يغطيها الضمان الخاص بنا، طالما أنها وقعت بسبب استخدام مثل هذه المنتجات.

إرشادات الأمان

هذه المكنسة تفي بالقواعد التقنية المعتمدة وشروط الأمان ذات الصلة.

- الأطفال ابتداءً من سن ٨ سنوات فما فوق والأشخاص ذوي القدرات الجسدية أو الحسية أو العقلية المحدودة أو الذين يعانون من قصور في الخبرة و/أو ضعف في المعرفة يمكنهم استخدام هذه المكنسة إذا تم مراقبتهم أثناء ذلك أو شرح كيفية استخدام المكنسة لهم وتوعيتهم بالأخطار الناتجة عن ذلك.
- لا يجوز للأطفال اللعب بالمكنسة.
- لا يجوز للأطفال تنظيف المكنسة أو إجراء أعمال الصيانة المسموح بها للمستخدم بدون مراقبة.

Es freut uns, dass Sie sich für einen Bosch Staubsauger der Baureihe Relaxx´x entschieden haben.

In dieser Gebrauchsanweisung werden verschiedene Relaxx´x – Modelle dargestellt. Es ist deshalb möglich, dass nicht alle beschriebenen Ausstattungsmerkmale und Funktionen auf Ihr Modell zutreffen. Sie sollten nur das Original Zubehör von Bosch verwenden, das speziell für Ihren Staubsauger entwickelt wurde, um das bestmögliche Saugergebnis zu erzielen.

Die Gebrauchsanweisung bitte aufbewahren. Bei Weitergabe des Staubsaugers an Dritte bitte Gebrauchsanweisung mitgeben.

Bitte Bildseiten ausklappen!

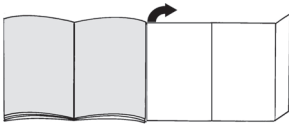

Gerätebeschreibung

- 1 umschaltbare Bodendüse mit Zubehörverbindung
- 2 Teleskoprohr mit Schiebetaste und Zubehörverbindung
- 3 Zubehörrhalter
- 4 Saugschlauch
- 5 Handgriff
- 6 Borstenkranz (zur Montage auf Polsterdüse)*
- 7 Parkhilfe an der Geräteseite
- 8 Netzanschlusskabel
- 9 Staubbehälter
- 10 Polsterdüse
- 11 Fugendüse
- 12 Filterreinigungstaste „Clean“*
- 13 Anzeige Leistungsniveau
- 14 Ein-/ Austaste mit elektronischem Saugkraftregler
- 15 Gerätedeckel
- 16 Tragegriff
- 17 Abstellhilfe an der Geräteunterseite
- 18 Lamellen-Filter
- 19 Flusensieb
- 20 Bodendüse für empfindliche Hartböden wie z.B. Parkett
- 21 "powerClean Stone & Co" Bodendüse für Hartböden mit Fugen und Ritzen wie z.B. Fliesen und Dielenböden

Ersatzteile und Sonderzubehör

A Hartboden-Düse BBZ123HD

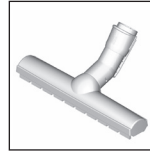

Zum Saugen glatter Böden (Parkett, Fliesen, Terracotta,...)

B Hartboden-Düse BBZ124HD

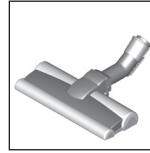

Mit 2 rotierenden Bürstenrollen Zum Pflegen wertvoller Hartböden und besserer Aufnahme von grobem Schmutz.

Vor dem ersten Gebrauch

Bild 1

- Handgriff auf Saugschlauch stecken und verrasten.

Inbetriebnahme

Bild 2

- a) Saugschlauchstutzen in die Saugöffnung des Gerätes schieben und hörbar verrasten.
- b) Zum Entfernen des Saugschlauches beide Rastnasen zusammendrücken und Schlauch herausziehen.

Bild 3*

- a) Handgriff in das Teleskoprohr schieben. Zum Lösen der Verbindung Handgriff etwas drehen und aus dem Rohr ziehen.
- b) Handgriff bis zum Einrasten in das Teleskoprohr schieben. Zum Lösen der Verbindung Entriegelungshülse drücken und Handgriff herausziehen.

Bild 4

- a) Teleskoprohr in den Stutzen der Bodendüse stecken. Zum Lösen der Verbindung Rohr etwas drehen und aus der Bodendüse ziehen.
- b) Teleskoprohr bis zum Einrasten in den Stutzen der Bodendüse schieben. Zum Lösen der Verbindung Entriegelungshülse drücken und Teleskoprohr herausziehen.

Bild 5

- Durch Betätigen der Schiebetaste in Pfeilrichtung Teleskoprohr entriegeln und gewünschte Länge einstellen. Der Schiebewiderstand auf Teppich ist am geringsten bei komplett ausgezogenem Teleskoprohr.

Bild 6

- a) Zubehörträger in der gewünschten Position auf das Teleskoprohr stecken.
- b) Polsterdüse mit Borstenkranz und Fugendüse von oben bzw. unten mit etwas Druck in den Zubehörträger einsetzen.

Bild 7

- Netzanschlusskabel am Stecker greifen, auf die gewünschte Länge herausziehen und Netzstecker einstecken.

Bild 8

- Staubsauger durch Drücken der Ein- / Austaste ein- oder ausschalten.

Saugkraft regeln

Bild 9

Durch Drehen des Drehreglers kann die gewünschte Saugkraft stufenlos eingestellt werden.

min - Zum Absaugen von Gardinen und empfindlichen Textilien



- Für das Absaugen von Polstermöbeln und Kissen



- Für das Absaugen von empfindlichen Teppichen und die tägliche Reinigung bei geringer Verschmutzung



- Zur Reinigung robuster Bodenbeläge

max - Zum Absaugen von Hartböden und stark verschmutzten Teppichen und Teppichböden

Saugen

! Achtung

- Bodendüsen unterliegen, abhängig von der Beschaffenheit ihres Hartbodens (z.B. raue, rustikale Fliesen) einem gewissen Verschleiß. Deshalb sollten Sie in regelmäßigen Abständen die Laufsole der Düse überprüfen. Verschlissene, scharfkantige Düsensohlen können Schäden auf empfindlichen Hartböden wie Parkett oder Linoleum verursachen. Der Hersteller haftet nicht für eventuelle Schäden, die durch eine verschlissene Bodendüse verursacht werden.

Bild 10

Umschaltbare Bodendüse einstellen:

- Teppiche und Teppichboden =>
- Hartboden / Parkett =>



Wenn Sie größere Partikel einsaugen, dann achten Sie bitte darauf, dass Sie diese Partikel nacheinander und vorsichtig einsaugen, um nicht den Saugkanal der Bodendüse zu verstopfen.

Gegebenenfalls sollten Sie die Düse anheben, um die Schmutzpartikel besser einsaugen zu können.

Saugen mit Zusatzzubehör

Bild 11

Düsen je nach Bedarf auf Saugrohr oder Handgriff stecken:

- a) Fugendüse zum Absaugen von Fugen und Ecken, etc.
- b) Polsterdüse zum Absaugen von Polstermöbeln, Vorhängen, etc.
- c) Polsterdüse mit aufgesetztem Borstenkranz zum Absaugen von Fensterrahmen, Schränken, Profilen, etc.

Nach Gebrauch Fugendüse und Polsterdüse wieder in den Zubehörtäger einsetzen.

d) Bodendüse für empfindliche Hartböden wie z.B. Parkett

e) "powerClean Stone & Co" Bodendüse für Hartböden mit Fugen und Ritzen wie z.B. Fliesen und Dielenböden

Bild 12

Bei kurzen Saugpausen können Sie die Parkhilfe an der Geräteseite benutzen.

- Nach Abschalten des Gerätes Haken der Bodendüse in die Parkhilfe schieben.

Bild 13

Beim Saugen auf Treppen muss das Gerät unten am Treppenbeginn positioniert werden. Sollte das nicht ausreichen, so kann das Gerät auch am Tragegriff transportiert werden.

Nach der Arbeit

Bild 14

- Gerät ausschalten.
- Netzstecker ziehen.
- Kurz am Netzanschlusskabel ziehen und loslassen. (Kabel rollt sich automatisch auf).

Bild 15

- Durch Betätigen der Schiebetaste in Pfeilrichtung Teleskoprohr entriegeln und zusammenschieben.

Bild 16

Zum Abstellen des Gerätes können Sie die Abstellhilfe an der Geräteunterseite nutzen.

- a) Gerät am Handgriff aufrichten.
- b) Haken an der Bodendüse in die Abstellhilfe schieben.

Staubbehälter leeren

Bild 17

Um ein gutes Saugergebnis zu erzielen, sollte der Staubbehälter nach jedem Saugvorgang entleert werden, spätestens jedoch dann, wenn sich Staub oder Schmutz sichtbar auf dem Flusensieb abgesetzt hat oder wenn der Staub an einer Stelle im Behälter die Höhe der Markierung erreicht hat.

Bei dem Entleeren des Staubbehälters auch immer den Verschmutzungsgrad des Flusensiebs kontrollieren und bei Bedarf dieses entsprechend der Anleitung "Reinigen des Flusensiebs" säubern. **Bild 26**

Bild 18

- a) Gerätedeckel durch Ziehen an der Verschlusslasche öffnen.
- b) Staubbehälter mit Hilfe des Handgriffs aus dem Gerät entnehmen.

Bild 19

- a) Filtereinheit des Staubbehälters durch Betätigen der Entriegelungstaste entriegeln.
- b) Filtereinheit aus dem Staubbehälter entnehmen und Staubbehälter entleeren.

Bild 20

- a) Filtereinheit in den Staubbehälter einsetzen, dabei unbedingt auf den richtigen Sitz achten. Der Pfeil auf dem Filterdeckel muss in Richtung Verschlusslasche zeigen.
- b) Bitte drücken Sie auf den Behälterdeckel bis er hörbar verrastet.
- c) Achten Sie beim Wiedereinsetzen des Staubbehälters in das Gerät auf den richtigen Sitz. Geräte- deckel schließen bis die Verschlusslasche wieder einrastet.

! Achtung

- Sollten Sie beim Schließen des Deckels einen Widerstand bemerken, überprüfen Sie bitte die Filter auf Vollständigkeit und den richtigen Sitz von Filter und Staubbehälter.

Filterpflege

Lamellen-Filter reinigen

Ihr Gerät ist mit der sog. "Sensor Control" - Funktion ausgestattet. **Bild 21*** + **Bild 23***.

Diese Funktion überwacht permanent, ob Ihr Staubsauger sein optimales Leistungsniveau erreicht. Die Leuchtanzeige signalisiert, ob eine Reinigung des Lamellen-Filters notwendig ist, um wieder sein optimales Leistungsniveau zu erreichen.

Staubsauger mit „RotationClean“-Funktion

Bild 21*

Die Anzeige leuchtet blau, wenn das Gerät auf seinem optimalen Leistungsniveau arbeitet. Sobald die Anzeige rot blinkt, muss der Lamellen-Filter gereinigt werden. Das Gerät wird automatisch auf die niedrigste Leistungsstufe zurückgeregelt.

Bild 22*

- Bitte schalten Sie das Gerät aus, um den Lamellen-Filter zu reinigen.

! Achtung: Die Filterreinigung ist nur bei abgeschaltetem Gerät möglich.

- Gerätedeckel durch ziehen an der Verschlusslasche öffnen.
- Zur Abreinigung des Lamellen-Filters drehen Sie den Knebel mindestens 3 Mal um 180°.

Sie können die Filterreinigung bei nachlassender Saugleistung auch durchführen, wenn die Anzeige nicht aufleuchtet. Wir empfehlen die Reinigung des Lamellen-Filters vor jedem Entleeren des Staubbehälters. Sie muss aber spätestens bei Aufleuchten der „Sensor Control“-Anzeige erfolgen.

Sollte die Anzeige trotz Abreinigung des Lamellen-Filters 3 Mal hintereinander in kurzen Abständen blinken, liegt dies vermutlich an einem verunreinigtem Flusensieb oder einer Verstopfung. In diesem Fall regelt das Gerät automatisch auf die niedrigste Leistungsstufe und die Anzeige leuchtet dauerhaft rot.

- Schalten Sie das Gerät ab, entleeren Sie den Staubbehälter und reinigen Sie das Flusensieb entsprechend der Anleitung „Reinigen des Flusensiebs“. **Bild 26**

Staubsauger mit „SelfClean“-Funktion

Bild 23*

Die Anzeige leuchtet blau, wenn das Gerät auf seinem optimalen Leistungsniveau arbeitet. Sobald die Anzeige rot blinkt, schaltet das Gerät automatisch ab. Die Filterreinigung wird aktiviert und durch den integrierten Reinigungsmotor durchgeführt.

Sollte das Gerät dreimal in kurzen Abständen hintereinander abreinigen, liegt dies vermutlich an einem verunreinigten Flusensieb oder einer Verstopfung. In diesem Fall regelt das Gerät automatisch auf die niedrigste Leistungsstufe und die Anzeige leuchtet rot.

- Schalten Sie das Gerät ab, entleeren Sie den Staubbehälter und reinigen Sie das Flusensieb entsprechend der Anleitung „Reinigen des Flusensiebs“. **Bild 26**

Bild 24*

Bei Bedarf können Sie durch Drücken der Filterreinigungstaste „Clean“ den Reinigungsvorgang bei eingeschaltetem Gerät auch manuell aktivieren.

Sie können die Filterreinigung bei nachlassender Saugleistung auch durchführen, wenn die Anzeige nicht aufleuchtet. Wir empfehlen die Reinigung des Lamellen-Filters vor jedem Entleeren des Staubbehälters.

Ausklopfen des Lamellen-Filters

Bild 25

Bei besonders starker Verschmutzung kann der Lamellen-Filter auch ausgeklopft werden.

- Den Filter über einer Abfalltonne ausklopfen. Der Schmutz fällt nach unten aus dem Filter.

Reinigen des Flusensiebs

Das Flusensieb sollte in regelmäßigen Abständen gereinigt werden, damit der Staubsauger optimal arbeitet.

Bild 26

- Gerätedeckel öffnen und Staubbehälter aus dem Gerät entnehmen. **Bild 18**

- a) Filtereinheit aus dem Staubbehälter entnehmen.
- b) In der Regel ist es ausreichend, wenn die gesamte Filtereinheit bei der Entleerung des Staubbehälters leicht geschüttelt oder ausgeklopft wird, damit sich mögliche Schmutzpartikel lösen.

Falls dies nicht ausreicht, verwenden Sie bitte ein trockenes Tuch, um die Schmutzpartikel vom Flusensieb zu entfernen.

Motorschutzfilter reinigen

Der Motorschutzfilter sollte in regelmäßigen Abständen durch Ausklopfen bzw. Auswaschen gereinigt werden!

Bild 27

- a) Gerätedeckel öffnen und den Motorschutzfilter herausnehmen.
- b) Motorschutzfilter durch Ausklopfen reinigen. Bei starker Verschmutzung sollte der Motorschutzfilter ausgewaschen werden. Den Filter anschließend komplett trocknen lassen.
- c) Nach der Reinigung den Motorschutzfilter in das Gerät einsetzen und Gerätedeckel schließen.

Ausblasfilter reinigen

Der Ausblasfilter ist so ausgelegt, dass er nicht ausgetauscht werden muss, wenn das Gerät bestimmungsgemäß im Haushalt verwendet wird.

Damit der Staubsauger auf seinem optimalen Leistungsniveau arbeitet, sollte der Ausblasfilter nach 1 Jahr ausgewaschen werden. Die Filterwirkung des Filters bleibt erhalten, unabhängig von einer möglichen Verfärbung der Filteroberfläche.

Hepa-Filter reinigen

Bild 28*

- Gerätedeckel öffnen und Staubbehälter entnehmen. Bild 18
- a) Seitenklappe mittels Verschlusslasche öffnen.
- b) Filtereinheit mit Hepa-Filter durch Ziehen der zwei Verschlusslaschen entriegeln und aus dem Gerät entnehmen.
- c) Filtereinheit ausklopfen und unter fließendem Wasser auswaschen.
- d) Setzen Sie die Filtereinheit erst nach kompletter Trocknung wieder in das Gerät ein und lassen Sie die Verschlusslaschen hörbar einrasten.
- e) Seitenklappe schießen bis die Verschlusslasche hörbar einrastet.
- f) Staubbehälter in das Gerät einsetzen und Gerätedeckel schließen.

Microfilter reinigen

Bild 29*

- Gerätedeckel öffnen und Staubbehälter entnehmen. Bild 18
- a) Seitenklappe mittels Verschlusslasche öffnen.
- b) Filtereinheit mit Filterschaum und Microfilter durch Ziehen der zwei Verschlusslaschen entriegeln und aus dem Gerät entnehmen.
- c) Filterschaum und Microfilter aus dem Filterrahmen entnehmen.
- d) Filterschaum und Microfilter unter fließendem Wasser auswaschen.
- e) Setzen Sie den Filterschaum und den Microfilter erst nach kompletter Trocknung wieder in das den Filterrahmen ein
- f) Setzen Sie die Filtereinheit in das Gerät ein und lassen Sie die Verschlusslaschen hörbar einrasten.
- g) Seitenklappe schießen bis die Verschlusslasche hörbar einrastet.
- h) Staubbehälter in das Gerät einsetzen und Gerätedeckel schließen.

Reinigungshinweise

Vor jeder Reinigung des Staubsaugers, muss dieser ausgeschaltet und der Netzstecker gezogen werden. Staubsauger und Zubehörteile aus Kunststoff können mit einem handelsüblichen Kunststoffreiniger gepflegt werden.

! Achtung:

- **Keine Scheuermittel, Glas- oder Allzweckreiniger verwenden. Staubsauger niemals in Wasser tauchen.**

Technische Änderungen vorbehalten.

Congratulations on your purchase of the Bosch Relaxx'x vacuum cleaner.

This instruction manual describes various Relaxx'x models, which means that some of the equipment features and functions described may not apply to your model. You should only use original Bosch accessories, which have been specially developed for your vacuum cleaner, to achieve the best possible vacuuming results.

Fold out the picture pages.

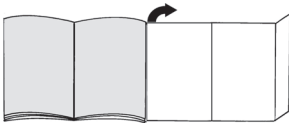

Your vacuum cleaner

- 1 Adjustable floor tool with accessory connection
- 2 Telescopic tube with sliding switch and accessory connection
- 3 Accessories holder
- 4 Flexible hose
- 5 Handle
- 6 Brush ring (to fit on the upholstery nozzle)*
- 7 Parking aid on the side of the appliance
- 8 Power cord
- 9 Dust container
- 10 Upholstery nozzle
- 11 Crevice nozzle
- 12 "Clean" filter cleaning button*
- 13 Power level indicator
- 14 On/Off button with electronic suction regulator
- 15 Appliance lid
- 16 Carrying handle
- 17 Storage aid on the underside of the appliance
- 18 Plate filter
- 19 Fluff filter
- 20 Floor tool for delicate hard floors, e.g. parquet
- 21 "powerClean Stone & Co" floor tool for hard floors with joints and gaps, e.g. tiles and floorboards

Replacement parts and special accessories

A Hard-floor nozzle BBZ123HD

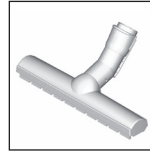

For vacuuming hard floors (parquet, tiles, terracotta, etc.)

B Hard-floor nozzle BBZ124HD

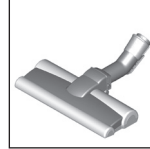

With 2 rotating brush rollers For caring for expensive hard floors and for the improved collection of coarse dirt.

Before using your appliance for the first time

Fig. 1

- Push the handle onto the flexible hose and lock it in place.

Initial use

Fig. 2

- a) Push the flexible tube adapter into the air intake opening on the appliance and lock it in place. You will hear an audible 'click'.
- b) To remove the flexible hose, press the two catches together and pull out the hose.

Fig. 3*

- a) Push the handle into the telescopic tube. To remove it, turn the handle slightly and pull it out of the tube.
- b) Push the handle into the telescopic tube until it locks into place. To release the connection, squeeze the collar sleeve and pull the handle out.

Fig. 4

- a) Insert the telescopic tube into the connecting piece of the floor tool. To release the connection, turn the tube slightly and pull it out of the floor tool.
- b) Push the telescopic tube into the connecting piece of the floor tool until it locks in place. To release the connection, press on the locking collar and pull out the telescopic tube.

Fig. 5*

- Unlock the telescopic tube by moving the sliding switch in the direction of the arrow and adjust to the desired length. The slide resistance on carpet is at its lowest when the telescopic tube has been completely pulled out.

Fig. 6*

- Place the accessories holder in the required position on the telescopic tube.
- Use some pressure to insert the upholstery nozzle with brush ring and the crevice nozzle into the accessories holder from above or below.

Fig. 7

- Holding the power cord by the plug, pull out to the required length and insert the plug into the mains socket.

Fig. 8

- To switch the vacuum cleaner on or off, press the ON/OFF button.

Controlling the suction level

Fig. 9

Turn the rotary control to infinitely adjust the suction level to the level required.

min - For vacuuming curtains and delicate textiles



- For vacuuming upholstered furniture and cushions



- For vacuuming delicate rugs and for daily vacuuming of lightly soiled floors



- For vacuuming durable floor coverings

max - For vacuuming hard floors and heavily soiled rugs and carpets

Vacuuming

! Caution

- Floor tools are subject to a certain amount of wear, depending on the type of hard floors you have (e.g. rough, rustic tiles). Therefore, you must check the underside of the floor tool at regular intervals. Worn undersides of floor tools may have sharp edges that can damage sensitive hard floors, such as parquet or linoleum. The manufacturer does not accept any responsibility for damage caused by worn floor tools.

Fig. 10

Set the adjustable floor nozzle:

- Rugs and carpets =>
- Hard floors/parquet =>



If you are vacuuming up larger particles, make sure that you vacuum them up successively and carefully to ensure that the vacuum channels of the floor tool do not become blocked.

If necessary, you should raise the nozzle in order to better vacuum up the dirt particles.

Vacuuming with accessories

Fig. 11

Attach the nozzles to the suction pipe or hand grip as required:

- Crevice nozzle for vacuuming crevices and corners, etc.
- Upholstery nozzle for vacuuming upholstered furniture, curtains, etc.
- Upholstery nozzle with fixed brush ring for vacuuming window frames, cupboards, profiles, etc. After use, reinsert the crevice nozzle and upholstery nozzle into the accessories holder.
- Floor tool for delicate hard floors, e.g. parquet
- "powerClean Stone & Co" floor tool for hard floors with joints and gaps, e.g. tiles and floorboards

Fig. 12

You can use the parking aid on the side of the vacuum cleaner if you wish to stop vacuuming for a short time.

- After switching off the appliance, slide the hook on the floor tool into the parking aid.

Fig. 13*

When vacuuming stairs, the appliance must be positioned at the bottom of the stairs. If it does not reach far enough, the appliance can also be carried using the carrying handle.

When your work is finished

Fig. 14

- Switch off the appliance.
- Pull out the mains plug.
- Briefly pull the power cord and release. (The power cord retracts automatically).

Fig. 15

- Unlock the telescopic tube by moving the sliding switch in the direction of the arrow and slide one tube into the other.

Fig. 16

To store the appliance, use the storage aid on the underside.

- Stand the appliance up by the handle.
- Slide the hook on the floor tool into the storage aid.

Emptying the dust container

Fig. 17

In order to achieve good vacuuming results, the dust container should be emptied after every use or, at the latest, when dust or dirt has visibly collected on the fluff filter or when dust at one point in the container has reached the height of the marking.

When emptying the dust container, always check how dirty the fluff filter is and, if necessary, clean it as detailed in the "Cleaning the fluff filter" instructions.

Fig. 26

Fig. 18

- Open the appliance lid by pulling the locking tab.
- Use the handle to remove the dust container from the appliance.

* Dependent on model

Fig. 19

- a) Release the filter unit of the dust container by pressing the release button.
- b) Take the filter unit out of the dust container and empty the dust container.

Fig. 20

- a) Insert the filter unit into the dust container, making sure it is correctly seated. The arrow on the filter cover must point in the direction of the locking tab.
- b) Press on the container lid until you hear it click into place.
- c) When reinserting the dust container into the appliance, make sure it is correctly seated. Close the appliance lid until the locking tab clicks into place again.

! Caution

- If you notice any resistance when closing the lid, check that the filter is complete and that the filter and dust container are correctly seated. Cleaning and care

Filter care

Cleaning the plate filter

Your appliance is equipped with a "Sensor Control" Function. Fig. 21* + Fig. 23*

This function constantly monitors whether your vacuum cleaner is reaching its optimum power level. The indicator light lets you know when you need to clean the plate filter, so that the vacuum cleaner can reach its optimum power level once more.

Vacuum cleaner with "RotationClean" function

Fig. 21*

The indicator lights up blue when the appliance is working at its optimum level. Once the indicator turns red and flashes, the plate filter must be cleaned. The appliance is automatically adjusted back to the lowest power setting.

Fig. 22*

- Switch the appliance off in order to clean the plate filter.

! Caution: the filter can only be cleaned if the appliance is switched off.

- Open the appliance lid by pulling the locking tab.
- To clean the plate filter, turn the knob at least three turns through 180°.

You can also clean the filter if the suction is becoming less powerful, even if the indicator has not lit up. We recommend that you clean the plate filter each time before emptying the dust container. It must be cleaned at the latest when the "Sensor Control" indicator lights up.

If the indicator flashes three times in quick succession, even though the plate filter is clean, this is probably due to a dirty fluff filter or a blockage. In this case, the appliance automatically adjusts to the lowest power setting and the indicator lights up red permanently.

- Switch the appliance off, empty the dust container and clean the fluff filter according to the instructions in "Cleaning the fluff filter". Fig. 26

Vacuum cleaner with "SelfClean" function

Fig. 23*

The indicator lights up blue when the appliance is working at its optimum level. Once the indicator turns red and flashes, the appliance switches off automatically

Filter cleaning is activated and performed by the integrated cleaning motor.

If the appliance cleans three times in quick succession, this is probably due to a dirty fluff filter or a blockage. In this case, the appliance automatically adjusts to the lowest power setting and the indicator lights up red.

- Switch the appliance off, empty the dust container and clean the fluff filter according to the instructions in "Cleaning the fluff filter". Fig. 26

Fig. 24*

If required, you can also activate the cleaning procedure manually by pressing the "Clean" filter cleaning button when the appliance is switched on.

If suction power is reducing, you can also clean the filter even if the indicator has not lit up. We recommend that you clean the plate filter each time before emptying the dust container.

Tapping out the plate filter

Fig. 25

If the plate filter is particularly dirty, the dirt can also be tapped out.

- Tap out the filter over a dustbin.
The dirt will fall down out of the filter.

Cleaning the fluff filter

The fluff filter should be cleaned at regular intervals in order to ensure optimum operation of the vacuum cleaner.

Fig. 26

- Open the appliance lid and remove the dust container from the appliance. Fig. 18
- a) Take the filter unit out of the dust container.
- b) It is usually sufficient to lightly shake or tap out the whole filter unit when the dust container is emptied in order to dislodge any particles of dirt.
- If this is not sufficient, you can use a dry cloth to remove dirt particles from the fluff filter.

Cleaning the motor protection filter

The motor protection filter should be cleaned regularly by knocking out the dirt and rinsing.

Fig. 27

- a) Open the appliance lid and remove the motor protection filter.
- b) Clean the motor protection filter by tapping out the dirt. If it is very dirty, the motor protection filter should be rinsed. Then allow the filter to dry completely.
- c) After cleaning the motor protection filter, reinsert it into the appliance and close the appliance lid.

Cleaning the exhaust filter

The exhaust filter is designed so that it does not need to be replaced, provided the appliance is used as intended in the household.

To ensure that the vacuum cleaner is working at its optimum power level, the exhaust filter should be rinsed out after 1 year. The filtering action of the filter remains intact, even if the filter surface becomes discoloured.

Cleaning the HEPA filter

Fig. 28

- Open the appliance lid and remove the dust container. Fig. 18
- a) Use the locking tab to open the side flap.
- b) Pull the two locking tabs to unlock the filter unit with HEPA filter and remove it from the appliance.
- c) Tap out the filter unit and rinse it under running water.
- d) Only reinsert the filter unit into the appliance after it has dried completely and ensure that it audibly clicks into place.
- e) Close the side flap until you hear the locking tab click into place again.
- f) Insert the dust container into the appliance and close the appliance lid.

Cleaning the micro filter

Fig. 29

- Open the appliance lid and remove the dust container. Fig. 18
- a) Use the locking tab to open the side flap.
- b) Pull the two locking tabs to unlock the filter unit with foam filter and micro filter and remove it from the appliance.
- c) Remove the foam filter and micro filter from the filter frame.
- d) Foam filter and micro filter and rinse it under running water.
- e) Do not re-insert the foam filter and the micro filter into the filter frame until it has dried completely
- f) Insert the filter unit in the appliance and ensure that the locking tabs audibly click into place.
- g) Close the side flap until you hear the locking tab click into place.
- h) Insert the dust container into the appliance and close the appliance lid.

Cleaning instructions

Always switch off the vacuum cleaner and disconnect the power cord from the mains before cleaning the vacuum cleaner. The vacuum cleaner and plastic accessories can be cleaned with an ordinary plastic cleaner.

! Caution:

- **Do not use a scourer, glass-cleaning agent or multipurpose cleaning product. Never immerse the vacuum cleaner in water.**

Subject to technical modifications.

Nous vous remercions d'avoir choisi un aspirateur Bosch de la série Relaxx'x.

Cette notice d'utilisation présente différents modèles Relaxx'x. Il est donc possible que les caractéristiques et fonctions décrites ne correspondent pas toutes à votre modèle. Utilisez exclusivement les accessoires d'origine Bosch. Ils sont spécialement conçus pour votre aspirateur, afin d'obtenir un résultat de nettoyage optimal.

Conservez cette notice d'utilisation. Si vous remettez un aspirateur à une tierce personne, veuillez-y joindre sa notice d'utilisation.

Veuillez déplier les volets illustrés !

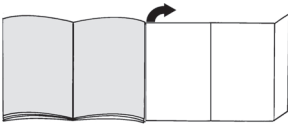

Description de l'appareil

- 1 Brosse adaptable au type de sol avec raccord d'accessoire
- 2 Tube télescopique avec poussoir et raccord d'accessoire
- 3 Porte-accessoire
- 4 Flexible d'aspiration
- 5 Poignée
- 6 Couronne à poils durs (adaptable sur le suceur pour tissus d'ameublement)*
- 7 Position parking sur le côté de l'appareil
- 8 Cordon électrique
- 9 Collecteur de poussières
- 10 Suceur pour tissus d'ameublement
- 11 Suceur long
- 12 Bouton de nettoyage du filtre « Clean »*
- 13 Voyant du niveau de puissance
- 14 Bouton marche/arrêt avec variateur électronique de la puissance d'aspiration
- 15 Couvrecl de l'appareil
- 16 Poignée de transport
- 17 Position rangement sur le dessous de l'appareil
- 18 Filtre à lamelles
- 19 Tamis à peluches
- 20 Brosse pour sols pour des sols durs délicats tels que du parquet
- 21 Brosse pour sols "powerClean Stone & Co" pour des sols durs avec des joints et fentes tels que carrelage et planchers

Pièces de rechange et accessoires en option

A Brosse pour sols durs BBZ123HD

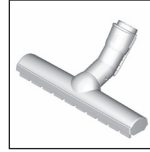

Pour aspirer sur des sols lisses (parquets, carrelages, dalles de terre cuite,...)

B Brosse pour sols durs BBZ124HD

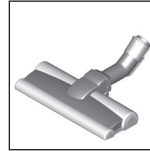

Constituée de 2 rouleaux à brosses rotatives
Idéale pour les sols lisses délicats. Permet aussi de mieux aspirer les grosses saletés.

Avant la première utilisation

Fig. 1

- Insérer la poignée sur le flexible d'aspiration et la fixer.

Mise en service

Fig. 2

- a) Fixer audiblement l'embout du flexible d'aspiration dans l'orifice d'aspiration de l'appareil.
- b) Pour retirer le flexible, presser les deux pattes de fixation.

Fig. 3*

- a) Pousser la poignée dans le tube télescopique. Pour le démontage, tourner légèrement la poignée et la retirer du tube.
- b) Pousser la poignée dans le tube télescopique jusqu'à sa fixation. Pour le démontage, presser le manchon de déverrouillage et retirer la poignée..

Fig. 4

- a) Pousser le tube télescopique dans le manchon de la brosse pour sols. Pour le démontage, tourner légèrement le tube et le retirer de la brosse pour sols.
- b) Pousser le tube télescopique dans le manchon de la brosse pour sols jusqu'à sa fixation. Pour le démontage, presser le manchon de déverrouillage et retirer le tube télescopique.

Fig. 5

- Déverrouiller le tube télescopique en poussant le poussoir dans le sens de la flèche et régler le tube à la longueur désirée. La résistance lors du va-et-vient sur des tapis est la moins importante lorsque le tube télescopique est entièrement télescopé.

Fig. 6

- Fixer le porte-accessoires dans la position désirée sur le tube télescopique.
- Insérer par le haut ou le bas le suceur pour tissus d'ameublement avec la couronne à poils durs et le suceur long dans le porte-accessoires en exerçant une légère pression.

Fig. 7

- Saisir le cordon électrique par la fiche, le tirer à la longueur désirée et brancher la fiche dans la prise secteur.

Fig. 8

- Allumer ou éteindre l'aspirateur en appuyant sur le bouton marche/arrêt.

Réglage de la puissance d'aspiration**Fig. 9**

La puissance d'aspiration désirée peut être réglée en continu en tournant le régulateur rotatif.

min - Pour aspirer sur des rideaux/voilages et des textiles délicats



- Pour aspirer sur des tissus d'ameublement et des coussins



- Pour aspirer sur des tapis délicats et le nettoyage quotidien en cas de faible salissure



- Pour le nettoyage de revêtements de sol robustes

max - Pour aspirer sur des sols durs et des tapis et moquettes très sales

Aspiration**! Attention**

- Les brosses pour sols sont soumises à une certaine usure en fonction de la nature de votre sol dur (p.ex. carrelages rustiques, rugueux). C'est pourquoi, vous devez vérifier régulièrement la semelle de la brosse. Des semelles de brosse usées, à arêtes coupantes, peuvent occasionner des dommages sur des sols durs fragiles tels que parquets ou linoléum. Le fabricant décline toute responsabilité pour d'éventuels dommages résultant d'une brosse pour sols usée.

Fig. 10

Réglage de la brosse commutable pour sols :

■ tapis et moquettes =>



■ sols durs / parquets =>



Si vous aspirez des grosses particules, veillez à les aspirer prudemment l'une après l'autre, afin de ne pas obstruer la conduite d'aspiration de la brosse pour sols.

Levez éventuellement la brosse pour faciliter l'aspiration des saletés.

Aspiration avec des accessoires supplémentaires**Fig. 11**

Insérer les accessoires sur le tube d'aspiration ou sur la poignée, selon les besoins :

- Suceur long, pour aspirer dans les joints et les coins etc.
- Suceur pour tissus d'ameublement pour aspirer sur des meubles rembourrés, rideaux, etc.
- Suceur pour tissus d'ameublement doté de la couronne à poils durs pour aspirer huisseries de fenêtre, armoires, profilés, etc. Après l'utilisation, remettre le suceur long et le suceur pour tissus d'ameublement dans le porte-accessoires.
- Brosse pour sols pour des sols durs délicats tels que du parquet
- Brosse pour sols "powerClean Stone & Co" pour des sols durs avec des joints et fentes tels que carrelage et planchers

Fig. 12

En cas de courtes pauses d'aspiration, vous pouvez utiliser la position parking sur le côté de l'appareil.

- Après avoir éteint l'appareil, glisser le crochet de la brosse pour sols dans la position parking.

Fig. 13

Lors de l'aspiration sur des escaliers, l'appareil doit être placé en bas de l'escalier. Si cela n'était pas suffisant, l'appareil peut aussi être porté par la poignée de transport.

Après le travail**Fig. 14**

- Éteindre l'appareil.
- Retirer la fiche de la prise secteur.
- Tirer brièvement sur le cordon électrique et le relâcher. (Le cordon s'enroule automatiquement).

Fig. 15

- Déverrouiller le tube télescopique en glissant le poussoir dans le sens de la flèche et emboîter le tube.

Fig. 16

Pour ranger l'appareil vous pouvez utiliser la position rangement sur le dessus de l'aspirateur.

- Mettre l'appareil debout en le saisissant par la poignée.
- Glisser le crochet situé sur la brosse pour sols dans la position rangement.

Vider le collecteur de poussières

Fig. 17

Afin d'obtenir un résultat de nettoyage optimal, il est recommandé de vider le collecteur de poussières après chaque utilisation, mais au plus tard lorsque de la poussière ou des saletés se sont déposées sur le tamis à peluches ou lorsque la poussière a atteint à un endroit dans le collecteur le niveau du repère.

En vidant le collecteur de poussières, contrôler aussi le degré de salissure du tamis à peluches et nettoyer celui-ci en cas de besoin en procédant selon les instructions « Nettoyage du tamis à peluches ». Fig. 26

Fig. 18

- Ouvrir le couvercle de l'appareil en tirant sur la patte de fermeture.
- Enlever le collecteur de poussières de l'appareil en le saisissant par la poignée.

Fig. 19

- Déverrouiller l'unité de filtre du collecteur de poussières en appuyant sur le bouton de déverrouillage.
- Enlever l'unité de filtre du collecteur de poussières et vider le collecteur de poussières.

Fig. 20

- Placer l'unité de filtre dans le collecteur de poussières, tout en veillant à ce qu'elle soit correctement en place. La flèche sur le couvercle du filtre doit être orientée vers la patte de fermeture.
- Appuyer sur le couvercle du collecteur jusqu'à ce qu'il s'encliquette audiblement.
- En remettant le collecteur de poussières dans l'appareil, veiller à ce qu'il soit correctement en place. Fermer le couvercle de l'appareil jusqu'à ce que la patte de fermeture s'encliquette.

Attention

- Si vous remarquez une résistance en fermant le couvercle, veuillez vérifier si les filtres sont au complet ainsi que la position correcte des filtres et du collecteur de poussières.

Entretien du filtre

Nettoyer le filtre à lamelles

Votre appareil est équipé de la fonction « Sensor Control ». Fig. 21* + Fig. 23*.

Cette fonction contrôle en permanence si votre aspirateur atteint sa performance optimale. Le voyant lumineux signale si le filtre à lamelles doit être nettoyé afin d'atteindre de nouveau sa performance optimale.

Aspirateur avec fonction « RotationClean »

Fig. 21*

Le voyant est allumé en bleu lorsque l'appareil fonctionne à son niveau de performance optimal. Dès que le voyant clignote en rouge, il est nécessaire de nettoyer le filtre à lamelles. L'appareil est automatiquement réglé à la plus faible puissance.

Fig. 22*

- Veuillez éteindre l'appareil pour nettoyer le filtre à lamelles.

Attention: Le nettoyage du filtre est uniquement possible lorsque l'appareil est éteint.

- Ouvrir le couvercle de l'appareil en tirant sur la patte de fermeture.
- Pour nettoyer le filtre à lamelles, tourner la manette au moins 3 fois de 180°.

Si la puissance d'aspiration baisse, vous pouvez aussi nettoyer le filtre si le voyant ne s'allume pas. Nous recommandons de nettoyer le filtre à lamelles avant chaque vidage du collecteur de poussières. Mais le nettoyage doit être effectué au plus tard lorsque l'indicateur « Sensor Control » s'allume.

Si l'indicateur s'allume 3 fois de suite à de courts intervalles, bien que le filtre à lamelles ait été nettoyé, cela est probablement dû à l'encrassement du tamis à peluches ou à une obstruction. Dans ce cas, l'appareil se met automatiquement à la plus faible puissance et le voyant est allumé en rouge.

- Eteignez l'appareil, videz le collecteur de poussières et nettoyez le tamis à peluches conformément aux instructions « Nettoyage du tamis à peluches ». Fig. 26

Aspirateur avec fonction « SelfClean »

Fig. 23*

Le voyant est allumé en bleu lorsque l'appareil fonctionne à son niveau de performance optimal. Dès que le voyant clignote en rouge, l'appareil s'éteint automatiquement.

Le nettoyage du filtre est activé et exécuté par le moteur de nettoyage intégré.

Si votre appareil se nettoie trois fois de suite à de courts intervalles, cela est probablement dû à un tamis à peluches encrassé ou à une obstruction. Dans ce cas, l'appareil se met automatiquement à la plus faible puissance et le voyant s'allume en rouge.

- Eteignez l'appareil, videz le collecteur de poussières et nettoyez le tamis à peluches conformément aux instructions « Nettoyage du tamis à peluches ». Fig. 26

Fig. 24*

En cas de besoin, vous pouvez aussi activer manuellement le processus de nettoyage lorsque l'appareil est en marche, en appuyant sur le bouton de nettoyage de filtre « Clean ».

Si la puissance d'aspiration baisse, vous pouvez aussi nettoyer le filtre si le voyant ne s'allume pas. Nous recommandons de nettoyer le filtre à lamelles avant chaque vidage du collecteur de poussières.

Débarrasser le filtre à cartouche

Fig. 25

Le filtre à cartouche peut aussi être débarrassé s'il est très encrassé.

- Débarrasser le filtre au-dessus d'une poubelle. La poussière tombe du filtre vers le bas.

* selon le modèle

Nettoyage du crible à peluches

Le crible à peluches doit être nettoyé régulièrement, afin que l'aspirateur fonctionne de façon optimale.

Fig. 26

- Ouvrir le couvercle de l'appareil et retirer le collecteur de poussières de l'appareil. Fig. 18
- a) Extraire l'unité de filtre du collecteur de poussières.
- b) Généralement il suffit de secouer ou de frapper légèrement l'unité de filtre entière lors du vidage du collecteur de poussières, afin que les éventuelles saletés se décollent.
Si cela n'est pas suffisant, veuillez utiliser un chiffon sec pour enlever les saletés du crible à peluches.

Nettoyer le filtre de protection du moteur

Le filtre de protection du moteur doit être nettoyé régulièrement en le tapotant ou en le rinçant !

Fig. 27

- a) Ouvrir le couvercle de l'appareil et retirer le filtre de protection du moteur.
- b) Nettoyer le filtre de protection du moteur en le tapotant. Si le filtre de protection du moteur est très encrassé, il est recommandé de le rincer. Laisser ensuite complètement sécher le filtre .
- c) Après le nettoyage, placer le filtre de protection du moteur dans l'appareil et fermer le couvercle de l'appareil.

Nettoyer le filtre de sortie d'air

Le filtre de sortie d'air est conçu de telle sorte qu'il n'est pas nécessaire de le changer si l'appareil est utilisé conformément à son emploi prévu.
Afin que l'aspirateur fonctionne à sa performance optimale, il est recommandé de laver le filtre de sortie d'air après 1 an. L'efficacité du filtre sera conservée, indépendamment d'une éventuelle décoloration de la surface du filtre.

Nettoyer le filtre Hepa

Fig. 28*

- Ouvrir le couvercle de l'appareil et retirer le collecteur de poussières. Fig. 18
- a) Ouvrir le volet latéral au moyen de la patte de fermeture.
- b) Déverrouiller l'unité de filtre avec le filtre Hepa en tirant sur les deux pattes de fermeture et l'enlever de l'appareil.
- a) Tapoter l'unité de filtre et la rincer sous l'eau du robinet.
- b) Remettre l'unité de filtre dans l'appareil uniquement après son séchage complet et encliqueter audiblement les pattes de fermeture.
- c) Fermer le volet latéral jusqu'à ce que la patte de fermeture s'encliquette audiblement.
- d) Placer le collecteur de poussières dans l'appareil et fermer le couvercle.

Nettoyer le microfiltre

Fig. 29*

- Ouvrir le couvercle de l'appareil et retirer le collecteur de poussières. Fig. 18
- a) Ouvrir le volet latéral au moyen de la patte de fermeture.
- b) Déverrouiller l'unité de filtre, avec le filtre mousse et le microfiltre, en tirant sur les deux pattes de fermeture et l'enlever de l'appareil.
- c) Enlever le filtre mousse et le microfiltre du cadre.
- d) Rincer le filtre mousse et le microfiltre sous l'eau du robinet.
- e) Remettez le filtre mousse et le microfiltre dans le cadre de filtre uniquement après leur séchage complet
- f) Remettez l'unité de filtre dans l'appareil et encliquetez audiblement les pattes de fermeture.
- g) Fermer le volet latéral jusqu'à ce que la patte de fermeture s'encliquette audiblement.
- h) Placer le collecteur de poussières dans l'appareil et fermer le couvercle.

Consignes pour le nettoyage

Avant chaque nettoyage de l'aspirateur, il faut l'éteindre et retirer la fiche de la prise de secteur. L'aspirateur et les accessoires en plastique peuvent être entretenus avec un produit de nettoyage pour plastique usuel du commerce.

- ! **Attention : Ne pas utiliser de produits récurants, de nettoyeurs pour vitres ni de nettoyeurs universels. Ne jamais plonger l'aspirateur dans l'eau.**

Sous réserve de modifications techniques.

Siamo lieti che Lei abbia scelto un aspirapolvere Bosch della serie Relaxx'x.

Nelle presenti istruzioni per l'uso verranno illustrati diversi modelli Relaxx'x. È pertanto possibile che non tutte le caratteristiche dell'equipaggiamento e le funzioni qui descritte riguardino il modello da Lei scelto. Devono essere utilizzati esclusivamente gli accessori Bosch originali, pensati in modo specifico per il Suo aspirapolvere, al fine di garantire il miglior risultato di pulizia possibile.

Conservare le istruzioni per l'uso. In caso di cessione dell'aspirapolvere a terzi, si raccomanda di consegnare anche le istruzioni per l'uso.

Aprire le pagine con le figure!

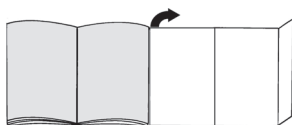

Descrizione dell'apparecchio

- 1 Spazzola commutabile per pavimenti con raccordo per accessori
- 2 Tubo telescopico con tasto di scorrimento e raccordo per accessori
- 3 Supporto per accessori
- 4 Tubo flessibile aspirante
- 5 Impugnatura
- 6 Corona (per il montaggio sulla spazzola per imbottiture)*
- 7 Supporto di fissaggio laterale
- 8 Cavo di alimentazione
- 9 Contenitore raccogli sporco
- 10 Spazzola per imbottiture
- 11 Bocchetta per giunti
- 12 Tasto di pulizia del filtro "Clean"
- 13 Indicatore di potenza
- 14 Tasto ON/OFF con regolatore elettronico della potenza di aspirazione
- 15 Coperchio
- 16 Maniglia di trasporto
- 17 Supporto di appoggio inferiore
- 18 Filtro a lamelle
- 19 Filtro per lanugine
- 20 Spazzola per pavimenti per i pavimenti duri più delicati, come ad es. il parquet
- 21 Spazzola per pavimenti "powerClean Stone & Co" per pavimenti duri con fughe e scanalature, come ad es. piastrelle e pavimenti in assi di legno

Parti di ricambio e accessori speciali

A Spazzola per pavimenti duri BBZ123HD

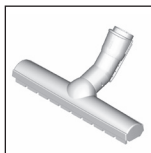

Per aspirare pavimenti lisci (parquet, piastrelle, terracotta, ecc.)

B Spazzola per pavimenti duri BBZ124HD

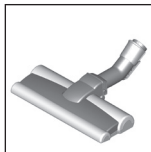

Con 2 rulli spazzola rotanti Per la cura dei pavimenti duri più pregiati e per raccogliere al meglio lo sporco ostinato.

Prima del primo utilizzo

Figura 1

- Collegare e fissare l'impugnatura al tubo flessibile di aspirazione.

Messa in funzione

Figura 2

- a) Inserire il tronchetto di aspirazione nell'apposita apertura e richiudere fino allo scatto.
- b) Per rimuovere il tubo flessibile di aspirazione, premere i due nottolini ed estrarre il tubo.

Figura 3*

- a) Inserire l'impugnatura nel tubo telescopico. Per separare i componenti, ruotare leggermente l'impugnatura ed estrarla dal tubo.
- b) Inserire l'impugnatura nel tubo telescopico fino allo scatto. Per sbloccare, premere la bussola di sblocco e rimuovere l'impugnatura.

Figura 4

- a) Inserire il tubo telescopico nel raccordo della spazzola per pavimenti. Per separare i componenti, ruotare leggermente il tubo ed estrarlo dalla spazzola per pavimenti.
- b) Spingere il tubo telescopico nel raccordo della spazzola per pavimenti fino allo scatto. Per sbloccare, premere la bussola di sblocco e rimuovere il tubo telescopico.

Figura 5

- Azionando il tasto di scorrimento nella direzione indicata dalla freccia sbloccare il tubo telescopico e impostare la lunghezza desiderata. La resistenza allo scorrimento sul tappeto è minore se si estrae completamente il tubo telescopico.

Figura 6

- a) Applicare il supporto per accessori sul tubo telescopico nella posizione desiderata.
- b) Nel supporto per accessori inserire la spazzola per imbottiture con la corona e la bocchetta per giunti applicando un po' di pressione da sopra o da sotto.

Figura 7

- Afferrare il cavo di alimentazione a livello della spina, estrarlo fino a ottenere la lunghezza desiderata e collegare quindi la spina.



Figura 8

- Attivare/disattivare l'aspirapolvere azionando il tasto ON/OFF.

Regolazione della forza di aspirazione

Figura 9

Ruotando il selettore girevole è possibile impostare la forza di aspirazione desiderata a diversi livelli.

- min - Per aspirare tende e tessuti delicati
 - Per aspirare imbottiture di mobili e cuscini
- Per aspirare moquette delicate e per la pulizia quotidiana in caso di sporco normale
 - Per la pulizia di rivestimenti resistenti

- max - Per aspirare pavimenti e tappeti e moquette molto sporchi

Aspirazione

Attenzione

- Le spazzole per pavimenti sono soggette a forte usura in base alle caratteristiche del pavimento duro (come piastrelle grezze, in cotto). È quindi importante controllare a intervalli regolari la base della spazzola. Basi usurate o con spigoli vivi possono danneggiare i pavimenti più delicati, come il parquet e il linoleum. Il produttore non è responsabile di eventuali danni causati da spazzole usurate.

Figura 10

Regolazione della spazzola per pavimenti commutabile:

- Tappeti e moquette =>



- Pavimenti duri/parquet =>



Quando vengono aspirate particelle più grosse, assicurarsi che esse siano aspirate in successione e con cura per evitare che si occluda il canale di aspirazione della spazzola.

Eventualmente sollevare la bocchetta per poter aspirare meglio lo sporco.

Aspirazione con accessori aggiuntivi

Figura 11

Applicare le spazzole al tubo di aspirazione o all'impugnatura, in funzione delle proprie esigenze:

- a) la bocchetta per fessure permette di aspirare fessure, angoli, ecc.
- b) Spazzola per imbottiture per aspirare imbottiture di mobili, tende, ecc.
- c) Bocchetta per imbottiture con corona per pulire infissi, mobili, profili, ecc.
Dopo l'uso riporre nuovamente la bocchetta per giunti e la spazzola per imbottiture nel supporto per accessori.
- d) Spazzola per pavimenti per i pavimenti duri più delicati, come ad es. il parquet

- e) Spazzola per pavimenti "powerClean Stone & Co" per pavimenti duri con fughe e scanalature, come ad es. piastrelle e pavimenti in assi di legno

Figura 12

Per brevi pause di inutilizzo, è possibile utilizzare il supporto riponifacile sul lato dell'apparecchio.

- Dopo aver disattivato l'apparecchio, inserire il gancio della spazzola per pavimenti nell'apposito supporto di fissaggio.

Figura 13

Per la pulizia delle scale l'apparecchio deve essere posizionato in basso all'inizio della scala. Se ciò non dovesse bastare, l'apparecchio può essere spostato afferrandolo in corrispondenza della maniglia di trasporto.

Dopo la pulizia

Figura 14

- Disattivare l'apparecchio.
- Staccare la spina.
- Tirare brevemente il cavo di alimentazione e rilasciarlo. (In questo modo il cavo si riavvolge automaticamente).

Figura 15

- Azionando il tasto di scorrimento nella direzione indicata dalla freccia, sbloccare il tubo telescopico e congiungere.

Figura 16

Se si desidera riporre l'apparecchio, è possibile utilizzare il supporto riponifacile posto sul lato inferiore dell'apparecchio.

- a) Raddrizzare l'apparecchio afferrandolo per l'impugnatura.
- b) Inserire il gancio della spazzola per pavimenti nel supporto di appoggio.

Svuotamento del contenitore raccogli sporco

Figura 17

Per ottenere buoni risultati, si consiglia di svuotare il contenitore raccogli sporco dopo ogni utilizzo o, al più tardi, quando la polvere o lo sporco si sono depositati sul filtro per lanugine o ancora quando la polvere ha raggiunto il livello indicato dall'apposito segno nel contenitore raccogli sporco.

Svuotando il contenitore raccogli sporco controllare anche sempre il grado di sporco del filtro per lanugine e se necessario pulirlo seguendo le istruzioni "Pulizia del filtro per lanugine". **Figura 26**

Figura 18

- a) Aprire il coperchio dell'apparecchio tirando la linguetta di chiusura.
- b) Estrarre dall'apparecchio il contenitore raccogli sporco servendosi dell'impugnatura.

Figura 19

- a) Sbloccare l'unità filtro del contenitore raccogli-sporco premendo il tasto di sblocco.
- b) Estrarre l'unità filtro dal contenitore raccogli-sporco e svuotarlo.

Figura 20

- a) Montare l'unità filtro nel contenitore raccogli-sporco accertandosi che venga inserita correttamente. La freccia sul coperchio del filtro deve essere nel senso della linguetta di chiusura
- b) Spingere il coperchio del contenitore fino allo scatto.
- c) Nel rimontare il contenitore raccogli-sporco nell'apparecchio accertarsi che venga inserito correttamente. Chiudere il coperchio dell'apparecchio fino allo scatto della linguetta di chiusura.

⚠ Attenzione

- Se si nota una resistenza nel chiudere il coperchio, controllare l'integrità del filtro e il corretto alloggiamento dello stesso e del contenitore raccogli-sporco.

Manutenzione del filtro

Pulizia del filtro a lamelle

L'apparecchio è dotato della funzione "Sensor Control". **Figura 21*** + **Figura 23***.

Questa funzione controlla costantemente se l'aspirapolvere raggiunge il livello di potenza ottimale. L'indicatore segnala se è necessario pulire il filtro a lamelle per ottenere di nuovo il suo livello di prestazione ottimale.

Aspirapolvere con funzione "RotationClean"

Figura 21*

L'indicatore è blu quando l'apparecchio lavora a livello di prestazione ottimale. Se l'indicatore lampeggia rosso, il filtro a lamelle deve essere pulito. L'apparecchio viene regolato automaticamente sul livello di potenza minimo.

Figura 22*

- Spegnere l'apparecchio prima di procedere alla pulizia del filtro a lamelle.

⚠ Attenzione: è possibile pulire il filtro solo ad apparecchio spento.

- Aprire il coperchio dell'apparecchio tirando la linguetta di chiusura.
- Per pulire il filtro a lamelle ruotare almeno tre volte la manopola di 180°.

È possibile eseguire la pulizia del filtro anche a livello di aspirazione ridotto, se l'indicatore non è acceso. Si consiglia la pulizia del filtro a lamelle prima di svuotare il contenitore raccogli-sporco. Va effettuata comunque al più tardi quando si accende l'indicatore "Sensor Control".

Se, nonostante la pulizia del filtro a lamelle, l'indicatore dovesse ancora lampeggiare 3 volte di seguito a brevi intervalli, si tratta probabilmente del filtro per lanugine sporco o di un'occlusione. In questo caso l'apparecchio viene impostato automaticamente sul livello di prestazione più basso e l'indicatore si accende a luce fissa rossa.

- Spegnere l'apparecchio, svuotare il contenitore raccogli-sporco e pulire il filtro per lanugine procedendo come descritto nelle istruzioni "Pulizia del filtro per lanugine". **Figura 26**

Aspirapolvere con funzione "SelfClean"

Figura 23*

L'indicatore è blu quando l'apparecchio lavora a livello di prestazione ottimale. Non appena l'indicatore diventa rosso, l'apparecchio si spegne automaticamente. La pulizia del filtro viene attivata ed eseguita dal motore per la pulizia integrato.

Nel caso in cui si dovesse pulire l'apparecchio per tre volte a brevi intervalli di tempo, la causa è da ricercarsi nel filtro per lanugine sporco o in un'occlusione. In questo caso l'apparecchio viene impostato automaticamente sul livello di potenza più basso e l'indicatore diventa rosso.

- Spegnere l'apparecchio, svuotare il contenitore raccogli-sporco e pulire il filtro per lanugine procedendo come descritto nelle istruzioni "Pulizia del filtro per lanugine". **Figura 26**

Figura 24*

Se necessario è anche possibile attivare manualmente il processo di pulizia premendo il tasto di pulizia del filtro "Clean" ad apparecchio acceso.

È possibile eseguire la pulizia del filtro anche a livello di aspirazione ridotto, se l'indicatore non è acceso. Si consiglia la pulizia del filtro a lamelle prima di svuotare il contenitore raccogli-sporco.

Pulizia del filtro a lamelle

Figura 25

In caso di sporco resistente, è possibile procedere alla pulizia del filtro a lamelle scuotendolo e battendolo leggermente.

- Scuotere e battere leggermente il filtro sopra un cesto della spazzatura.
Lo sporco fuoriesce dal filtro e cade verso il basso.

Pulizia del filtro per lanugine

Sarebbe opportuno pulire il filtro per lanugine a intervalli di tempo regolari, in modo da garantire la prestazione ottimale dell'aspirapolvere.

Figura 26

- Aprire il coperchio dell'apparecchio ed estrarre il contenitore raccogli sporco dall'apparecchio.

Figura 18

- a) Estrarre l'unità filtro dal contenitore raccogli sporco.
- b) Di norma è sufficiente, quando si svuota il contenitore raccogli sporco, scuotere leggermente l'intera unità filtro oppure dare lievi colpi in modo da fare fuoriuscire le particelle di sporco.
Nel caso ciò non dovesse essere sufficiente, utilizzare un panno asciutto per rimuovere le particelle di sporco dal filtro per lanugine.

Pulizia del filtro di protezione del motore

Si consiglia di pulire il filtro di protezione del motore a intervalli regolari, battendolo leggermente e lavandolo!

Figura 27

- a) Aprire il coperchio dell'apparecchio ed estrarre il filtro di protezione del motore.
- b) Pulire il filtro di protezione del motore battendolo leggermente. In caso di forte sporco, è necessario lavare il filtro di protezione del motore. Quindi lasciarlo asciugare completamente.
- c) In seguito alla pulizia, inserire il filtro di protezione del motore nell'apparecchio e chiudere il coperchio.

Pulizia del filtro igienico

Se l'apparecchio viene utilizzato in modo conforme per le pulizie domestiche non è necessario sostituire il filtro igienico.

Affinché l'aspirapolvere lavori al livello di prestazione ottimale il filtro igienico deve essere lavato dopo 1 anno. L'efficacia del filtro rimane invariata anche in presenza di eventuali alterazioni cromatiche della superficie del filtro stesso.

Pulizia del filtro Hepa

Figura 28*

- Aprire il coperchio dell'apparecchio ed estrarre il contenitore raccogli sporco. **Figura 18**
- a) Aprire lo sportello laterale servendosi della linguetta di chiusura.
 - b) Sbloccare l'unità filtro contenente il filtro Hepa tirando le due linguette di chiusura ed estrarla dall'apparecchio.
 - c) Battere l'unità filtro e sciacquarla sotto l'acqua corrente.
 - d) Quando sarà completamente asciutta, reinserire l'unità filtro nell'apparecchio e chiudere le linguette fino allo scatto.
 - e) Chiedere lo sportello laterale fino allo scatto.
 - f) Inserire il contenitore raccogli sporco nell'apparecchio e chiudere il coperchio.

Pulizia del microfiltro

Figura 29*

- Aprire il coperchio dell'apparecchio ed estrarre il contenitore raccogli sporco. **Figura 18**
- a) Aprire lo sportello laterale servendosi della linguetta di chiusura.
 - b) Sbloccare l'unità filtro contenente materiale espanso e microfiltro tirando le due linguette di chiusura ed estrarla dall'apparecchio.
 - c) Togliere il materiale espanso e il microfiltro dal telaio filtro.
 - d) Sciacquare il materiale espanso e il microfiltro sotto l'acqua corrente.
 - e) Solo quando si saranno completamente asciugati reinserire il materiale espanso e il microfiltro nel telaio filtro
 - f) Reinserrire l'unità filtro nell'apparecchio e chiudere le linguette fino allo scatto.
 - g) Chiedere lo sportello laterale fino allo scatto.
 - h) Inserire il contenitore raccogli sporco nell'apparecchio e chiudere il coperchio.

Avvertenze per la pulizia

Prima di pulire l'aspirapolvere, è necessario disattivarlo e staccare la spina. L'aspirapolvere e gli accessori in materiale plastico possono essere puliti con un normale detergente per plastica.

! Attenzione: Non utilizzare detergenti abrasivi, universali o per vetro. Non immergere mai l'aspirapolvere nell'acqua.

Con riserva di modifiche tecniche.

* a seconda della specifica dotazione

Het verheugt ons dat u voor een Bosch stofzuiger uit de serie Relaxx'x heeft gekozen.

In deze gebruiksaanwijzing worden verschillende Relaxx'x – modellen beschreven. Het is dan ook mogelijk dat niet alle genoemde kenmerken en functies gelden voor uw toestel. U dient alleen gebruik te maken van originele accessoires van Bosch, die speciaal voor uw stofzuiger ontwikkeld zijn, om een zo goed mogelijk resultaat te bereiken.

De gebruiksaanwijzing goed bewaren. Wanneer u de stofzuiger doorgeeft aan derden de gebruiksaanwijzing erbij voegen.

De pagina's met afbeeldingen uitklappen!

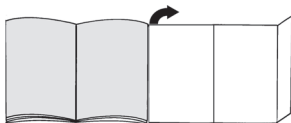

Beschrijving van het toestel

- 1 Omschakelbaar vloermondstuk met aansluiting voor toebehoren
- 2 Telescoopbuis met schuifmanchet en aansluiting voor toebehoren
- 3 Houder voor toebehoren
- 4 Zuigslang
- 5 Handgreep
- 6 Borstelkrans (voor montage op bekledingsmondstuk)*
- 7 Parkeerhulp aan de zijkant van het toestel
- 8 Elektriciteitssnoer
- 9 Stofreservoir
- 10 Bekledingsmondstuk
- 11 Kierenmondstuk
- 12 Filterreinigingstoets „Clean“*
- 13 Indicatie vermogensniveau
- 14 Aan-/ uittoets met elektronische zuigkrachtregelaar
- 15 Apparaatdeksel
- 16 Handvat
- 17 Neerzethulp aan de onderkant van het toestel
- 18 Lamellen-filter
- 19 Pluiszeef
- 20 Vloermondstukken voor kwetsbare harde vloeren, zoals parket
- 21 "powerClean Stone & Co" vloermondstuk voor harde vloeren met naden en krassen, zoals bij tegels en planken.

Onderdelen en extra toebehoren

A Mondstuk voor harde vloeren BBZ123HD

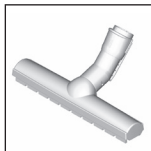

Voor het schoonzuigen van gladde vloeren (parket, tegels, terracotta,...)

B Mondstuk voor harde vloeren BBZ124HD

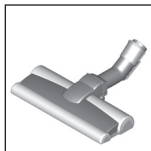

Met 2 roterende borstelrollen Voor de verzorging van waardevolle harde vloeren en een betere opname van grove verontreiniging.

Voor het eerste gebruik

Afb. 1

- Handgreep op de zuigslang steken en laten inklinken.

De stofzuiger in gebruik nemen

Afb. 2

- a) Aansluitstuk van de zuigslang in de zuigopening van het toestel schuiven tot het hoorbaar inklinkt.
- b) Bij het verwijderen van de zuigslang beide ontgrendelknoppen samendrukken en de slang eruit trekken.

Afb. 3*

- a) Handgreep in de telescoopbuis schuiven. Om de verbinding op te heffen de handgreep een beetje draaien en uit de buis trekken.
- b) Handgreep in de telescoopbuis schuiven tot hij inklinkt. Om de verbinding op te heffen op de ontgrendelingshuls drukken en de handgreep eruit trekken.

Afb. 4

- a) Telescoopbuis in het aansluitstuk van het vloermondstuk steken. Om de verbinding op te heffen de buis een beetje draaien en uit het vloermondstuk trekken.
- b) Telescoopbuis in het aansluitstuk van het vloermondstuk steken tot hij inklinkt. Om de verbinding los te maken de ontgrendelingshuls indrukken en de telescoopbuis eruit trekken.

Afb. 5

- De telescoopbuis ontgrendelen door de schuiftoets in de richting van de pijl te schuiven en de gewenste lengte instellen. De schuifweerstand op het vloerkleed is het laagst wanneer de telescoopbuis volledig is uitgetrokken.

Afb. 6

- a) De houder voor de toebehoren in de gewenste stand op de telescoopbuis steken.
- b) Bekledingsmondstuk met borstelkrans en kierenmondstuk van onderen of boven met wat druk in de houder inbrengen.

* afhankelijk van de uitvoering

Afb. 7

- Elektriciteits snoer bij de stekker vastpakken, tot de gewenste lengte naar buiten trekken en de stekker in het stopcontact steken.

Afb. 8

- De stofzuiger door middel van de aan- / uitknop in- en uitschakelen.

Zuigkracht regelen

Afb. 9

De gewenste zuigkracht kan traploos worden ingesteld door aan de regelknop te draaien.

min - Voor het schoonzuigen van gordijnen en kwetsbaar textiel



- Voor het schoonzuigen van beklede meubels en kussens



Voor het schoonzuigen van kwetsbaar tapijt en voor de dagelijkse reiniging bij geringe verontreiniging.



- Voor het reinigen van robuuste vloerbedekking,

max - Voor het zuigen van harde vloeren en sterk verontreinigd tapijt en vaste vloerbedekking

Zuigen

! Let op

- Vloermondstukken staan, afhankelijk van het type harde vloer (bijv. ruwe, rustieke tegels) bloot aan een bepaalde mate van slijtage. Daarom dient u regelmatig de onderkant van het mondstuk te controleren. Wanneer de onderkant van het mondstuk versleten is of scherpe randen heeft, kan dit schade veroorzaken aan kwetsbare harde vloeren, zoals parket of linoleum. De fabrikant is niet aansprakelijk voor eventuele schade als gevolg van een versleten mondstuk.

Afb. 10

Omschakelbaar vloermondstuk instellen:

- Tapijt en vaste vloerbedekking =>



- Harde vloeren / parket =>



Let er bij het opzuigen van grotere deeltjes op dat u deze na elkaar en voorzichtig opzuigt, zodat het zuigkanaal van het vloermondstuk niet verstopt raakt. Eventueel moet u het mondstuk optillen om de vuil-deeltjes beter op te kunnen zuigen.

Zuigen met extra toebehoren

Afb. 11

Mondstukken naar behoefte op de handgreep of de zuigbuis steken:

- Mondstuk voor kieren voor het schoonzuigen van kieren en hoeken, etc.
- Bekledingsmondstuk voor het afzuigen van gestoffeerde meubelen, gordijnen etc.
- Bekledingsmondstuk met borstelkrans voor het schoonzuigen van ramen, kasten, profielen, etc.
Het kieren- en bekledingsmondstuk na gebruik weer in de houder voor toebehoren plaatsen.

d) Vloermondstukken voor kwetsbare harde vloeren, zoals parket

- "powerClean Stone & Co" vloermondstuk voor harde vloeren met naden en krassen, zoals bij tegels en planken.

Afb. 12

Bij korte zuigpauzes kunt u de parkeerhulp aan de zijkant van het toestel gebruiken.

- Nadat het toestel uitgeschakeld is, de haak van het vloermondstuk in de parkeerhulp schuiven.

Afb. 13

Bij het zuigen op trappen moet het toestel onderaan de trap staan. Indien dit niet voldoende is, kan het toestel ook aan de handgreep worden getransporteerd.

Na het werk

Afb. 14

- Toestel uitschakelen.
- De stekker uit het stopcontact halen.
- Kort aan het elektriciteits snoer trekken en loslaten. (Het snoer wordt automatisch opgerold).

Afb. 15

- De telescoopbuis ontgrendelen en ineenschuiven door de schuiftoets in de richting van de pijl te schuiven.

Afb. 16

Om de stofzuiger uit te zetten kunt u de uitschakelhulp aan de onderkant van het toestel gebruiken.

- Het toestel met behulp van de handgreep rechtop zetten.
- De haak van het vloermondstuk in de neerzethulp schuiven.

Het stofreservoir legen

Afb. 17

Voor een goed zuigresultaat dient het stofreservoir na het zuigen altijd te worden leeggemaakt, op zijn laatst echter wanneer er op de pluizzeef stof of vuil zichtbaar is of wanneer het stof op een punt in het reservoir de markering heeft bereikt.

Bij het leegmaken van het stofreservoir ook altijd nagaan in hoeverre de pluizzeef verontreinigd is en deze zo nodig volgens de handleiding „Pluizzeef reinigen" schoonmaken. **Afb. 26**

Afb. 18

- Deksel van het toestel openen door aan het sluitlipje te trekken.
- Stofreservoir met behulp van de handgreep uit het toestel nemen.

* afhankelijk van de uitvoering

Afb. 19

- Filtereenheid van het stofreservoir ontgrendelen met de ontgrendelingsknop.
- Filtereenheid uit het stofreservoir nemen en het stofreservoir leegmaken.

Afb. 20

- Filtereenheid in het stofreservoir plaatsen. Let er hierbij op dat het op de juiste wijze is ingebracht. De pijl op het filterdeksel moet in de richting van het sluitlipje wijzen.
- Druk op het deksel van het reservoir tot het hoorbaar inklikt.
- Brengt u het stofreservoir weer in, let er dan op dat het op de juiste wijze is ingebracht. Deksel van het toestel sluiten tot het sluitlipje weer inklikt.

! Let op

- Stuit u bij het sluiten van het deksel op een weerstand, controleer de filter dan op volledigheid en ga na of filter en stofreservoir op de juiste wijze zijn ingebracht.

Filteronderhoud

Lamellen-filter reinigen

Uw toestel is uitgerust met de zog. "Sensor Control"-functie. **Bild 21*** + **Bild 23***.

Deze functie bewaakt permanent of uw stofzuiger zijn optimale vermogen bereikt. Het lampje geeft aan wanneer de lamellenfilter gereinigd moet worden, om weer een optimaal vermogensniveau te bereiken.

Stofzuiger met „RotationClean“-functie

Afb. 21*

Het lampje brandt blauw wanneer het vermogensniveau van het toestel optimaal is. Zodra het lampje rood knipert, moet de lamellen-filter worden schoongemaakt. Het toestel wordt automatisch naar de laagste stand teruggebracht.

Afb. 22*

- Zet het toestel uit om de lamellen-filter te reinigen.

! Let op: de filter kan alleen worden gereinigd wanneer het apparaat is uitgeschakeld.

- Apparaatdeksel openen door aan het sluitlipje te trekken.
- Om de lamellen-filter te reinigen draait u de knop minstens 3 keer 180°.

U kunt de filter ook reinigen wanneer de zuigcapaciteit verminderd is maar het lampje niet brandt. Wij adviseren om de lamellen-filter altijd te reinigen alvorens het stofreservoir leeg te maken. Dit moet echter in ieder geval gebeuren wanneer de „Sensor Control“-indicatie oplicht.

Knippert de indicatie na reiniging van de lamellen-filter toch 3 keer kort achter elkaar, dan ligt dit vermoedelijk aan een verontreinigde pluiszeef of een verstopping. In dit geval gaat het toestel automatisch terug naar de laagste stand en blijft het lampje rood branden.

- Schakel het toestel uit, maak het stofreservoir leeg en reinig de pluiszeef volgens de gebruiksaanwijzing „Pluiszeef reinigen“. **Afb. 26**

Stofzuiger met „SelfClean“-functie

Afb. 23*

Het lampje brandt blauw wanneer het vermogensniveau van het toestel optimaal is. Zodra het lampje rood knipert, schakelt het toestel automatisch uit. De filterreiniging wordt geactiveerd en door de geïntegreerde reinigingsmotor uitgevoerd.

Wanneer het toestel in korte tijd drie keer achter elkaar terugschakelt, komt dit vermoedelijk door een verontreinigde pluiszeef of een verstopping. In dit geval gaat het toestel automatisch terug naar de laagste stand en brandt het lampje rood.

- Schakel het toestel uit, maak het stofreservoir leeg en reinig de pluiszeef volgens de gebruiksaanwijzing „Pluiszeef reinigen“. **Afb. 26**

Afb. 24*

Zo nodig kunt u het reinigingsproces ook handmatig activeren door de filterreinigingstoets „Clean“ in te drukken.

U kunt de filter ook reinigen wanneer de zuigcapaciteit verminderd is maar het lampje niet brandt. Wij adviseren om de lamellen-filter altijd te reinigen alvorens het stofreservoir leeg te maken.

Lamellen-filter uitkloppen

Afb. 25

Bij bijzonder sterke verontreiniging kan de lamellen-filter ook worden uitgeklopt.

- De filter uitkloppen boven een afvalton. Het vuil valt naar beneden uit de filter.

Pluiszeef reinigen

Om de stofzuiger optimaal te laten functioneren dient de pluiszeef regelmatig te worden schoongemaakt.

Afb. 26

- Apparaatdeksel openen en het stofreservoir uit het apparaat nemen. **Bild 18**

- Filtereenheid uit het stofreservoir nemen.
- In de regel volstaat het de totale filtereenheid tijdens het leegmaken van het stofreservoir even te schudden of uit te kloppen, zodat mogelijke stofdeeltjes loskomen. Is dit niet afdoende, gebruik dan een droge doek om de vuildeeltjes van de pluiszeef te verwijderen.

Motorbeveiligingsfilter schoonmaken

Het motorbeveiligingsfilter dient regelmatig te worden schoongemaakt door het uit te kloppen of uit te wassen!

Afb. 27

- a) Toesteldeksel openen en de motorbeveiligingsfilter uitnemen.
- b) Motorbeveiligingsfilter reinigen door hem uit te kloppen. Bij sterke verontreiniging moet de motorbeveiligingsfilter worden uitgewassen. De filter vervolgens compleet laten drogen.
- c) Na het reinigen de motorbeveiligingsfilter in het toestel inbrengen en het apparaatdeksel sluiten.

Uitblaasfilter reinigen

De uitblaasfilter is zo gemaakt, dat hij niet vervangen hoeft te worden wanneer het toestel volgens voorschrift in het huishouden gebruikt wordt.

De uitblaasfilter moet na 1 jaar uitgewassen worden, zodat het vermogensniveau van de stofzuiger optimaal blijft. De filterwerking van deze filter blijft behouden, ook al kan het filteroppervlak verkleuren.

Hepa-filter reinigen

Afb. 28*

- Apparaatdeksel openen en het stofreservoir uitnemen. Afb. 18
- a) Zijklep met het sluitlipje openen.
- b) Filtereenheid met hepa-filter ontgrendelen door aan de twee sluitlipjes te trekken, en uit het toestel nemen.
- c) Filtereenheid uitkloppen en onder stromend water uitwassen.
- d) Plaats de filtereenheid pas nadat hij volledig is uitgeklopt weer terug in het toestel en laat de sluitlipjes hoorbaar inklikken.
- e) Zijklep sluiten tot het sluitlipje hoorbaar inklikt.
- f) Stofreservoir in het toestel plaatsen en het apparaatdeksel sluiten.

Microfilter reinigen

Afb. 29*

- Apparaatdeksel openen en het stofreservoir uitnemen. Afb. 18
- a) Zijklep met het sluitlipje openen.
- b) Filtereenheid met filterschuim en microfilm ontgrendelen door aan de twee sluitlipjes te trekken, en uit het toestel nemen.
- c) Filterschuim en microfilter uit het filterraam nemen.
- d) Filterschuim en microfilter onder stromend water uitwassen.
- e) Plaats het filterschuim en de microfilter pas weer in het filterraam nadat ze compleet gedroogd zijn.
- f) Plaats de filtereenheid in het toestel en laat de sluitlipjes hoorbaar inklikken.
- g) Zijklep sluiten tot het sluitlipje hoorbaar inklikt.
- h) Stofreservoir in het toestel plaatsen en het apparaatdeksel sluiten.

Schoonmaakinstructies

Voor het schoonmaken dient de stofzuiger altijd te worden uitgeschakeld en de stekker uit het stopcontact te worden gehaald. De stofzuiger en accessoires van kunststof kunnen met een in de handel gebruikelijk schoonmaakmiddel voor kunststof worden onderhouden.

! Let op: geen schurende middelen, glas- of allesreiniger gebruiken. De stofzuiger nooit in water houden.

Technische wijzigingen voorbehouden.

Tillykke med den nye Bosch støvsuger fra Relaxx'x serien.

I denne brugsanvisning beskrives alle de forskellige Relaxx'x-modeller. Det er derfor muligt, at nogle af de beskrevne funktioner og udstyr ikke findes på den aktuelle model. Det anbefales, at der altid anvendes originalt tilbehør fra Bosch, fordi dette tilbehør er blevet specielt udviklet netop til denne støvsuger for at opnå det optimale bedste resultat af støvsugningen.

Opbevar brugsanvisningen. Når støvsugeren gives videre til andre, skal brugsanvisningen også gives med.

Fold billedsiderne ud!

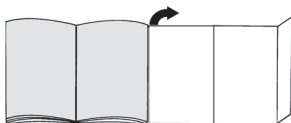

Beskrivelse

- 1 Universalgulvmundstykke med tilslutning for tilbehør
- 2 Teleskoprør med skydeknop og tilslutning for tilbehør
- 3 Tilbehørsholder
- 4 Sugestlange
- 5 Håndgreb
- 6 Børstekrans (til montage af polstermundstykke)*
- 7 Parkeringsssystem på siden af apparatet
- 8 Netttilslutningsledning
- 9 Støvbeholder
- 10 Polstermundstykke
- 11 Fugemundstykke
- 12 Knap "Clean" til rengøring af filter*
- 13 Indikator for sugeeffekt
- 14 Tænd-/slukknop med elektronisk sugestykeregulator
- 15 Apparatets dæksel
- 16 Bærehåndtag
- 17 Parkeringsssystem på apparatets underside
- 18 Lamel-filter
- 19 Fnugfilter
- 20 Mundstykke til sarte gulve med hård belægning, som f.eks. parketgulve
- 21 "powerClean Stone & Co" mundstykke til gulve med hårde belægninger med fuger og sprækker, som f.eks. flise- og bræddegulve

Reserve dele og ekstra tilbehør

A Mundstykke til hårde gulvbelægninger BBZ123HD

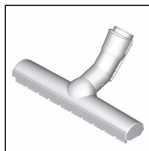

Til støvsugning af glatte gulve (parket, fliser, terrakotta osv.)

B Mundstykke til hårde gulvbelægninger BBZ124HD

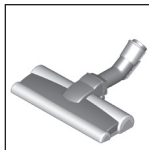

Med 2 roterende børstevalser
Til pleje af værdifulde hårde gulvbelægninger og til bedre opsugning af grovere snavs.

Før første ibrugtagning

Fig. 1

- Sæt håndgrebet på slangen, og lad det gå i indgreb.

Ibrugtagning

Fig. 2

- a) Stik slangestudsens ind i sugeåbningen på apparatet, til den går i indgreb med et klik.
- b) Når slangen skal tages ud, trykkes de to indgrebshager sammen, hvorefter slangen kan trækkes ud.

Fig. 3*

- a) Skyd håndgrebet ind i suge-/teleskoprøret. Drej håndgrebet lidt, når håndgreb og rør skal skilles ad igen, og træk det ud af røret.
- b) Skyd håndgrebet ind i teleskoprøret, til det går i indgreb. Tryk på låsemuffen, og træk håndgrebet ud, når delene skal skilles ad igen.

Fig. 4

- a) Skyd teleskoprøret ind i gulvmundstykkets studs. Drej røret lidt, når rør og gulvmundstykke skal skilles ad igen, og træk det ud af gulvmundstykket.
- b) Skyd teleskoprøret ind i gulvmundstykkets studs, indtil det går i indgreb. Tryk på låsemuffen, og træk teleskoprøret ud, når delene skal skilles ad igen.

Fig. 5

- Indstil teleskoprøret til den ønskede længde ved at trykke skydeknappen i pilens retning, så låsemekanismen frigøres. Modstanden ved støvsugning af tæpper er mindst, når teleskoprøret er trukket helt ud.

Fig. 6

- a) Placer tilbehørsholderen på den ønskede position på teleskoprøret.
- b) Placer polstermundstykket med børstekrans og fugemundstykke i tilbehørsholderen fra oven hhv. fra neden med et relativt kraftigt tryk.

Fig. 7

- Hold i stikket på netledningen, træk den ud til den ønskede længde, og stik stikket i en kontakt.

Fig. 8



- Tænd for støvsugeren ved at trykke på tænd-/sluk-knappen.

Regulering af sugestyrke

Fig. 9

Den ønskede sugestyrke kan indstilles trinløst ved at dreje knappen til effektregulering.

- min - Til støvsugning af gardiner og sart tekstiler
 - Til støvsugning af polstrede møbler og puder

-  - Til støvsugning af sart tekstiler og til den daglige rengøring ved ringe tilsmudsning
 - Til rengøring af robuste hårde gulvbelægnin-ger

- max - Til støvsugning hårde gulvbelægninger samt meget tilsmudsede tæpper og væg-til-væg tæpper

Støvsugning

! Pas på!

- Gulvmundstykker bliver udsat for et vist slid, afhængigt af gulvenes art (f.eks. ru, rustikale fliser). Derfor skal mundstykkets glidesål kontrolleres med regelmæssige mellemrum. Slidte eller skarpkantede undersider på mundstykker kan beskadige sart gulve som parket eller linoleum. Producenten hæfter ikke for evt. skader, som er opstået som følge af et slidt gulvmundstykke.

Fig. 10

Indstilling af universalgulvmundstykket:

- Løse og faste tæpper =>



- Hårde gulvbelægninger / parket =>



Sørg for ved opsugning af større dele, at delene bliver suget forsigtigt op enkeltvis, så mundstykke eller sugerør/-slange ikke bliver tilstoppet.

Løft eventuelt mundstykket lidt, så det bedre kan suge snavspartiklerne ind.

Støvsugning med ekstra tilbehør

Fig. 11

Sæt det ønskede mundstykke på hhv. sugerør eller håndgreb.

- Fugemundstykke til støvsugning af fuger, hjørner, etc.
- Polstermundstykke til støvsugning af polstrede møbler, forhæng, etc.
- Polstermundstykke med påsat børstestkrans til støvsugning af vinduesrammer, skabe, profiler, etc.
Sæt fugemundstykket og polstermundstykket tilbage i tilbehørsholderen efter brug.
- Mundstykke til sart gulve med hård belægning, som f.eks. parketgulve
- "powerClean Stone & Co" mundstykke til gulve med hårde belægninger med fuger og sprækker, som f.eks. flise- og bræddegulve

Fig. 12

Ved korte pauser i støvsugningen kan parkeringssystemet på siden af støvsugeren anvendes.

- Sluk for støvsugeren, og skyd derefter hagen på gulvmundstykket ind i parkeringssystemet.

Fig. 13

Ved støvsugning af trapper, skal apparatet placeres nedenfor trappen. Hvis dette ikke er nok, kan støvsugeren også transporteres i bærehåndtaget.

Efter arbejdets afslutning

Fig. 14

- Sluk for apparatet.
- Træk stikket ud af stikkontakten.
- Træk kort i netledningen, og slip den igen. (Ledningen ruller sig automatisk op.)

Fig. 15

- Frigør teleskoprøret ved at trykke skydeknappen i retning af pilen, og skyd det sammen.

Fig. 16

De kan benytte parkeringssystemet på undersiden af apparatet, når det skal sættes væk.

a) Hold i håndgrebet, og stil apparatet lodret.

b) Skyd hagen på gulvmundstykket ind i parkeringshjælpen..

Tømning af støvbeholder

Fig. 17

For at opnå et godt resultat af støvsugningen anbefales det at tømme støvbeholderen, hver gang støvsugeren har været brugt - og under alle omstændigheder, når der har samlet sig synligt støv eller snavs på fnugfiltret, eller hvis støvet i beholderen er nået op til markeringen.

Når støvbeholderen tømmes, skal det altid kontrolleres, om fnugfiltret er snavsset, og i givet fald skal det renses iht. vejledningen "Rengøring af fnugfilter".

Fig. 26

Fig. 18

a) Luk apparatets dæksel op ved at trække i lukkelåsken.

b) Tag støvbeholderen ud af apparatet ved hjælp af håndgrebet.

Fig. 19

- a) Frigør støvbeholderens filterenhed ved at trykke på frigørelsestasten.
- b) Tag filterenheden ud af støvbeholderen, og tøm støvbeholderen.

Fig. 20

- a) Sæt filterenheden ind i støvbeholderen, og kontroller, at filterenheden er placeret korrekt. Pilen på filterets låg skal pege i retning af lukkelasken.
- b) Tryk på beholderens dæksel, til det går i indgreb med et klik.
- c) Sørg for at placere støvbeholderen korrekt, når den sættes tilbage i apparatet igen. Luk apparatets låg, til lukkelasken går i indgreb igen.

! Pas på!

- Kontroller, at filtret er korrekt samlet, og at det er placeret rigtigt i støvbeholderen, hvis der mærkes en modstand, når låget lukkes.

Pleje af filtre

Rengøring af lamel-filtre

Dette apparat er udstyret med den såkaldte "Sensor Control"- funktion. Fig. 21* + Fig. 23* .

Denne funktion overvåger permanent, om støvsugeren arbejder ved den optimale sugesuffekt. Indikatorlampen angiver, når det er nødvendigt at rengøre lamel-filtret for at opnå den optimale sugesuffekt igen.

Støvsugere med "RotationClean" - funktion

Fig. 21*

Denne indikatorlampe lyser blå, når støvsugeren arbejder med den optimale sugesuffekt. Når indikatorlampen lyser rødt, skal lamel-filtret renses. Apparatet bliver automatisk omstillet til den laveste sugesuffekt.

Fig. 22*

- Sluk for apparatet under rengøringen af lamel-filtret.

! Bemærk: Det er kun muligt at rengøre filtret, når der er slukket for apparatet.

- Luk apparatets dæksel op ved at trække i lukkelasken.
- Drej håndtaget 180° mindst 3 gange for at rense lamel-filtret.

Filtret kan også rengøres, hvis sugesuffekten bliver dårligere, også selv om indikatorlampen ikke lyser. Vi anbefaler, at lamel-filtret altid rengøres, inden støvbeholderen tømmes. Filtret skal dog under alle omstændigheder rengøres, når "Sensor Control" - indikatoren begynder at lyse.

Hvis indikatoren begynder at blinke tre gange i træk med korte mellemrum, selvom lamel-filtret er rengjort, skyldes dette sandsynligvis, at fnugfiltret er snavset, eller at der er opstået en tilstopning. I så fald bliver apparatet automatisk omstillet til den laveste sugesuffekt, og indikatoren lyser vedvarende rødt.

- Sluk for apparatet, tøm støvbeholderen, og rengør fnugfiltret iht. vejledningen "Rengøring af fnugfilter". Fig. 26

Støvsugere med "SelfClean" - funktion

Fig. 23*

Denne indikatorlampe lyser blå, når støvsugeren arbejder med den optimale sugesuffekt. Så snart indikatorlampen lyser rødt, slukkes apparatet automatisk. Filterrengøringen bliver aktiveret og udført af den integrerede rengøringsmotor.

Hvis apparatet tre gange i træk med korte mellemrum aktiverer en rensning, skyldes dette sandsynligvis, at fnugfiltret er snavset, eller at der er opstået en tilstopning. I så fald bliver apparatet automatisk stillet ned til den laveste sugesuffekt, og indikatoren lyser rødt.

- Sluk for apparatet, tøm støvbeholderen, og rengør fnugfiltret iht. vejledningen "Rengøring af fnugfilter". Fig. 26

Fig. 24*

Om nødvendigt kan rengøringsprocessen også aktiveres manuelt ved, at der trykkes på tasten "Clean", mens støvsugeren er tændt.

Filtret kan også rengøres, hvis sugesuffekten bliver dårligere, også selv om indikatorlampen ikke lyser. Vi anbefaler, at lamel-filtret altid rengøres, inden støvbeholderen tømmes.

Renbankning af lamel-filtre

Fig. 25

Ved særlig kraftig tilsmudsning kan lamel-filtret også bankes rent.

- Bank filtret rent hen over en affaldsspand. Snavset falder ned og ud af filtret.

Rengøring af fnugfilter

For at sikre at støvsugeren fungerer optimalt, skal fnugfiltret rengøres med regelmæssige mellemrum.

Fig. 26

- Luk apparatets dæksel op, og tag støvbeholderen ud. Fig. 18
- a) Tag filterenheden ud af støvbeholderen.
- b) I almindelighed er det tilstrækkeligt at ryste hele filterenheden lidt under tømningen af støvbeholderen eller at banke den let, så snavspartiklerne bliver løst. Hvis dette ikke er tilstrækkeligt, kan snavspartiklerne fjernes fra fnugfiltret med en tør klud.

Rensning af motorbeskyttelsesfiltret

Motorbeskyttelsesfiltret skal med regelmæssige mellemrum bankes rent eller vaskes!

Fig. 27

- a) Luk apparatets dæksel op, og tag motorbeskyttelsesfiltret ud.
- b) Rengør motorbeskyttelsesfiltret ved at banke på det. Hvis motorbeskyttelsesfiltret er meget snavset, bør det vaskes. Lad derefter filtret tørre, til det er helt tørt.
- c) Sæt motorbeskyttelsesfiltret på plads i apparatet igen, når det er rent, og luk apparatets låg.

Rengøring af udblæsningsfilter

Udblæsnings-filtret er konstrueret, så det normalt aldrig skal udskiftes, når støvsugeren anvendes iht. sit formål i boligen.

For at støvsugeren skal vedblive at arbejde med optimal sugeeffekt, skal udblæsnings-filtret normalt vaskes efter ca. 1 år. Filtrets virkning bevares uafhængigt af en evt. farveændring af filtrets overflade.

Rengøring af Hepa-filtret

Fig. 28*

- Luk apparatets dæksel op, og tag støvbeholderen ud. Fig. 18
- a) Luk sideklappen op ved hjælp af lukkelasken.
- b) Frigør Hepa-filtret ved at trække i de to lukkelasker, og tag det ud af apparatet.
- c) Bank filterenheden ren, og vask den under rindende vand.
- d) Sæt filterenheden på plads i apparatet igen, når det fuldstændig tørt, og lad lukkelaskerne gå i indgreb med et klik.
- e) Luk sideklappen, til lukkelasken går i indgreb med et klik.
- f) Sæt støvbeholderen på plads i apparatet igen, og luk apparatets dæksel.

Rengøring af micro-filter

Fig. 29*

- Luk apparatets dæksel op, og tag støvbeholderen ud. Fig. 18
- a) Luk sideklappen op ved hjælp af lukkelasken.
- b) Frigør filterenheden med filterskum og micro-filter ved at trække i de to lukkelasker, og tag det ud af apparatet.
- c) Tag filterskum og micro-filter ud af filterrammen.
- d) Vask filterskum og micro-filter under rindende vand.
- e) Sæt først filterskum og micro-filter på plads i filterrammen igen, når begge dele er helt tørre.
- f) Sæt filterenheden på plads i apparatet igen, og lad lukkelaskerne gå i indgreb med et klik.
- g) Luk sideklappen, til lukkelasken går i indgreb med et klik.
- h) Sæt støvbeholderen på plads i apparatet igen, og luk apparatets dæksel.

Anvisninger vedr. rengøring

Sluk altid for støvsugeren, og træk stikket ud af stikkontakten, når støvsugeren skal rengøres. Støvsugeren og tilbehørsdelene kan plejes med et af de gængse rensemidler til kunststof.

- ! **Bemærk: Brug aldrig skuremidler, glas- eller univer-**
salrengøringsmidler. Dyp aldrig støvsugeren i vand.

Med forbehold for tekniske ændringer.

Det gleder oss at du har valgt en støvsuger fra Bosch-serien Relaxx'x.

I denne bruksanvisningen vises flere forskjellige Relaxx'x-modeller. Det kan derfor hende at ikke alle kjennetegn og funksjoner gjelder for akkurat din modell. For at støvsugeren skal fungere optimalt, bør du bare bruke originalt tilbehør fra Bosch som er utviklet spesielt for din støvsuger.

Ta godt vare på bruksanvisningen. Bruksanvisningen må følge med når støvsugeren skifter eier.

Vennligst brett ut sidene med bilder.

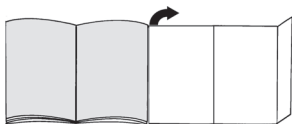

Beskrivelse av apparatet

- 1 Omstillbart gulvmunnstykke med tilbehørskobling
- 2 Teleskoprør med skyvetast og tilbehørskobling
- 3 Tilbehørsholder
- 4 Sugelangse
- 5 Håndtak
- 6 Børstekrans (til å montere på møbelmunnstykke)*
- 7 Oppbevaringsstøtte på siden av apparatet
- 8 Strømledning
- 9 Støbbeholder
- 10 Møbelmunnstykke
- 11 Fugemunnstykke
- 12 Filterrengjøringsstast "Clean"
- 13 Display for sugeeffekt
- 14 Av/på-knapp med elektronisk sugekraftregulering
- 15 Apparatdeksel
- 16 Bærehåndtak
- 17 Oppbevaringsstøtte på apparatets underside
- 18 Lamellfilter
- 19 Lofilter
- 20 Gulvmunnstykke for ømfintlige gulvflater som f.eks. parkett
- 21 "powerClean Stone & Co" gulvmunnstykke for harde gulv med fuger og sprekker som f.eks. fliser og treparkett

Reservedeler og spesialtilbehør

A Munnstykke for harde gulv BBZ123HD

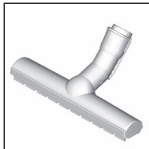

Til støvsuging av glatte gulv (parkett, fliser, terrakotta osv.)

B Munnstykke for harde gulv BBZ124HD

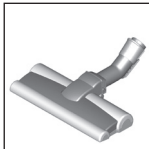

Med to roterende børsteruller. For vedlikehold av verdifulle harde gulv og bedre opptak av grov smuss.

Før første gangs bruk

Bilde 1

- Fest håndtaket på sugeslangen.

Komme i gang

Bilde 2

- a) Skyv sugeslangestussen inn i sugeåpningen på apparatet til du hører at det klikker på plass.
- b) For å ta av sugeslangen trykker du begge låseklemmene sammen og trekker slangen ut.

Bilde 3*

- a) Skyv håndtaket inn i teleskoprøret. Du løsner forbindelsen ved å vri håndtaket litt rundt og trekke det ut av røret.
- b) Skyv håndtaket inn i teleskoprøret til det klikker på plass. For å løsne forbindelsen må du trykke sammen låsehylsen og trekke ut håndtaket.

Bilde 4

- a) Stikk teleskoprøret inn i stussen på gulvmunnstykket. Du løsner forbindelsen ved å vri røret litt rundt og trekke det ut av gulvmunnstykket.
- b) Skyv teleskoprøret inn i stussen på gulvmunnstykket til det klikker på plass. For å løsne forbindelsen må du trykke sammen låsehylsen og trekke ut teleskoprøret.

Bilde 5

- Skyv skyveknappen i pilens retning for å løsne teleskoprøret og stille inn ønsket lengde. Skyvemotstanden på tepper er minst når teleskoprøret er helt uttrukket.

Bilde 6

- a) Sett tilbehørsholderen i ønsket posisjon på teleskoprøret.
- b) Sett møbelmunnstykket med børstekrans og fugemunnstykke i tilbehørsholderen ved å trykke det inn nedenfra eller ovenfra.

Bilde 7

- Ta tak i støpselet på strømledningen, trekk ut ønsket lengde og sett støpselet i kontakten.

Bilde 8



- Slå støvsugeren på eller av ved å trykke på av/på-knappen.

Regulere sugekraften

Bilde 9

Du kan stille inn ønsket sugekraft trinnløst ved å dreie på regulatoren.

- min - Til støvsuging av gardiner og ømfintlig tekstiler
 - Til støvsuging av stoppede møbler og puter

-  - Til støvsuging av ømfintlige tepper og daglig rengjøring av flater som ikke er særlig støvete
 - Til rengjøring av robuste gulvbelegg

- max - Til støvsuging av harde gulv og svært støvete tepper og vegg-til-vegg-tepper

Støvsuging

! Obs!

- Avhengig av gulvenes beskaffenhet (f.eks. ru, rustikke fliser) utsettes gulvmunnstykkene for en viss slitasje. Derfor bør du kontrollere undersiden av munnstykket regelmessig. Dersom undersiden av munnstykket er slitt og har skarpe kanter, kan det forårsake skader på mindre slitesterke gulv som parkett og linoleum. Produsenten kan ikke holdes ansvarlig for skader som oppstår som følge av at det brukes slitte gulvmunnstykker.

Bilde 10

Innstilling av omstillbart gulvmunnstykke:

- Tepper og vegg-til-vegg-tepper =>



- Harde gulv / parkett =>



Når du støvsuger opp større partikler, må de suges opp forsiktig etter hverandre, slik at sugekanalen til gulvmunnstykket ikke blir tilstoppet.

Du kan eventuelt løfte på munnstykket, slik at det blir lettere å suge opp støvpartiklene.

Støvsuging med ekstra tilbehør

Bilde 11

Sett munnstykkene på rør eller håndtak etter behov:

- a) Fugemunnstykke til støvsuging i fuger, hjørner osv.
- b) Møbelmunnstykke til støvsuging av stoppede møbler, gardiner osv.
- c) Møbelmunnstykke med børstekrans til støvsuging av vinduskarmer, skap, profiler osv.
Sett fugemunnstykket og møbelmunnstykket i tilbehørholderen etter bruk.
- d) Gulvmunnstykke for ømfintlige gulvflater som f.eks. parkett
- e) "powerClean Stone & Co" gulvmunnstykke for harde gulv med fuger og sprekker som f.eks. fliser og treparkett

Bilde 12

Ved korte pauser under arbeidet kan du bruke oppbevaringsstøtten på siden av apparatet.

- Etter du har slått av apparatet, skyver du krokene på gulvmunnstykket inn i oppbevaringsstøtten.

Bilde 13

Ved støvsuging av trapper skal apparatet settes nedent for trappen. Dersom dette ikke er tilstrekkelig, kan apparatet også bæres i bærehåndtaket.

Når jobben er gjort

Bilde 14

- Slå av apparatet.
- Trekk ut strømledningen.
- Trekk strømledningen lett til deg og slipp den. (ledningen kveiles automatisk opp).

Bilde 15

- Løse teleskoprøret ved å skyve skyveknappen i pilens retning og skyv det sammen.

Bilde 16

Når du skal sette fra deg apparatet, kan du bruke oppbevaringsstøtten på apparatets underside.

a) Rett opp apparatet ved hjelp av håndtaket.

- b) Skyv krokene på gulvmunnstykket inn i oppbevaringsstøtten.

Tømming av støvbeholderen

Bilde 17

For å sikre et godt resultat bør støvbeholderen tømmes hver gang du har brukt støvsugeren, og senest når det er synlig støv eller smuss på lofilteret eller støvet når opp til merket i beholderen.

Når du tømmer støvbeholderen, må du også kontrollere hvor skittent filteret er, og ved behov rengjøre det slik det er beskrevet i bruksanvisningen om rengjøring av filteret. **Bilde 26**

Bilde 18

a) Åpne apparatdekselet ved å dra i lukkefilen.

- b) Ta støvbeholderen ut av apparatet ved hjelp av håndtaket.

Bilde 19

- a) Løse filterenheten fra støvbeholderen med låse-tasten.
- b) Ta filterenheten ut av støvbeholderen og tøm støvbeholderen.

Bilde 20

- a) Sett filterenheten inn i støvbeholderen. Pass på at den sitter riktig. Pilen på filterdekselet må peke i retning av lukkefliken.
- b) Trykk på beholderdekselet til det klikker på plass.
- c) Når du setter støvbeholderen inn i apparatet igjen, må du passe på at den sitter riktig. Lukk apparatdekselet slik at lukkefliken går i lås.

! Obs!

- Dersom du merker motstand når du lukker dekselet, må du sjekke om filteret er helt og om filter og støvbeholder sitter riktig.

Vedlikehold av filteret

Rengjøre lamellfilteret

Apparatet er utstyrt med en "Sensor Control"-funksjon. Bild 21* + Bild 23* .

Denne funksjonen overvåker hele tiden om støvsugeren har nådd optimalt effektnivå. Lampen indikerer om det er nødvendig å rengjøre lamellfilteret for at sugeeffekten skal bli optimal igjen.

Støvsugere med "RotationClean"-funksjon

Bilde 21*

Displayet lyser blått når apparatet jobber med optimal sugestyrke. Hvis displayet blinker rødt, må lamellfilteret rengjøres. Støvsugeren stilles automatisk ned til laveste sugestyrke.

Bilde 22*

- Slå av apparatet når du skal rengjøre lamellfilteret.

! Obs! Det er bare mulig å rengjøre filteret når apparatet er slått av.

- Åpne apparatdekselet ved å dra i lukkefliken.
- For å rengjøre lamellfilteret dreier du dreiebryteren 180° minst tre ganger.

Du kan også rengjøre filteret dersom sugestyrken avtar uten at displayet lyser. Vi anbefaler at du rengjør lamellfilteret før hver tømning av støvbeholderen. Men du må senest gjøre det når "Sensor Control"-indikatoren lyser.

Dersom displayet blinker tre ganger kort tid etter hverandre til tross for at lamellfilteret er rengjort, skyldes dette sannsynligvis forurensning i lofilteret eller tilstopping. Da går støvsugeren automatisk til laveste sugestyrke og displayet lyser rødt.

- Slå av apparatet, tøm støvbeholderen og rengjør lofilteret i henhold til anvisningene i "Rengjøring av lofilteret" Bild 26

Støvsugere med "SelfClean"-funksjon

Bilde 23*

Displayet lyser blått når apparatet jobber med optimal sugestyrke. Dersom displayet blinker rødt, slås apparatet av med én gang.

Rengjøringen av filteret aktiveres og gjennomføres ved hjelp av den integrerte rengjøringsmotoren.

Dersom apparatet melder om tilsmusset filter tre ganger kort tid etter hverandre, skyldes dette sannsynligvis forurenset lofilter eller tilstopping. Da går støvsugeren automatisk til laveste sugestyrke og displayet blinker rødt.

- Slå av apparatet, tøm støvbeholderen og rengjør lofilteret i henhold til anvisningene i "Rengjøring av lofilteret". Bild 26

Bilde 24*

Ved behov kan du også aktivere rengjøringen manuelt ved å trykke på filterrengjøringstasten "Clean" mens apparatet er påslått.

Du kan også rengjøre filteret dersom sugestyrken avtar uten at displayet lyser. Vi anbefaler at du rengjør lamellfilteret før hver tømning av støvbeholderen.

Banke lamellfilteret rent

Bilde 25

Hvis lamellfilteret er ekstra skittent, kan du også banke det rent.

- Bank filteret over et søppelspann. Smusset faller ut av filteret og ned.

Rengjøre filteret

Filteret må rengjøres med jevne mellomrom slik at støvsugeren jobber optimalt.

Bilde 26

- Åpne apparatdekselet og ta støvbeholderen ut av apparatet. Bild 18

- a) Ta filterenheten ut av støvbeholderen.
- b) Når du tømmer støvbeholderen, holder det som regel å riste eller banke lett på den utvendige filterenheten for å få eventuelle smusspartikler til å løsne. Hvis dette ikke er tilstrekkelig, fjerner du smusspartiklene fra filteret med en tørr klut.

Rengjøring av motorfilteret

Motorfilteret må rengjøres med jevne mellomrom ved at du banker det rent eller skyller det.

Bilde 27

- a) Åpne apparatdekselet og ta ut motorfilteret.
- b) Bank ut av motorfilteret for å rengjøre det. Er det svært tilsmusset, må det skylles. La filteret tørke helt.
- c) Sett så motorfilteret inn i apparatet og lukk apparatdekselet.

Rengjøre utblåsningsfilteret

Utblåsningsfilteret er laget slik at det ikke er nødvendig å bytte det ut dersom apparatet brukes til tiltenkt formål i hjemmet.

For at støvsugeren skal arbeide med optimal effekt, må utblåsningsfilteret vaskes etter ett år. Filteret fungerer like godt selv om overflaten på filteret skulle bli misfarget.

Rengjøring av hepa-filteret

Bilde 28*

- Åpne apparatdekselet og ta ut støvbeholderen.
- Bilde 13**
- a) Åpne sideklaffen ved hjelp av lukkefliken.
 - b) Løsne filterenheten med Hepa-filter ved å trekke i de to lukkeflikene og ta filteret ut av apparatet.
 - c) Bank ut av filterenheten og vask den under rennende vann.
 - d) Sett inn filterenheten i apparatet først etter at den har tørket helt og smekk på plass lukkeflikene så du hører et klikk.
 - e) Lukk sideklaffen slik at du hører at lukkefliken smekker på plass.
 - f) Sett støvbeholderen inn i apparatet og lukk apparatdekselet.

Rengjøre mikrofilteret

Bilde 29*

- Åpne apparatdekselet og ta ut støvbeholderen.
- Bilde 18**
- a) Åpne sideklaffen ved hjelp av lukkefliken.
 - b) Løsne filterenheten med filterskum og mikrofilter ved å trekke i de to lukkeflikene og ta filteret ut av apparatet.
 - c) Ta ut filterskum og mikrofilter av filterrammen.
 - d) Vask filterskum og mikrofilter under rennende vann.
 - e) Sett filterskummet og mikrofilteret tilbake i filterrammen først etter at det er helt tørt.
 - f) Sett filterenheten inn i apparatet og la lukkeflikene smekke på plass med et klikk.
 - g) Lukk sideklaffen til du hører at lukkefliken smekker på plass.
 - h) Sett støvbeholderen inn i apparatet og lukk apparatdekselet.

Rengjøringsanvisninger

Støvsugeren må være slått av og frakoblet strømmen før hver rengjøring. Støvsuger og tilbehørsdeler av plast kan vedlikeholdes med et vanlig plastrensmiddel.

- ! **Obs! Ikke bruk skuremidler, glassrens eller universalsrengjøringsmiddel. Støvsugeren må aldri senkes i vann.**

Med forbehold om tekniske endringer.

Tack för att du valt att köpa en Bosch-dammsugare i Relaxx'-serien.

I bruksanvisningen presenteras olika Relaxx'-modeller. Det kan hända att vissa finesser och funktioner inte gäller just din modell. Använd bara originaltillbehör från Bosch, de är specialframtagna till den här dammsugaren för att ge bästa möjliga sugeffekt.

Spara bruksanvisningen. Om dammsugaren överläts på annan ägare bör bruksanvisningen följa med.

Vik ut bilduppslaget!

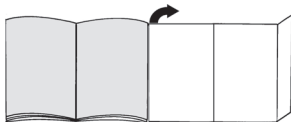

Produktbeskrivning

- 1 justerbart golvmunstycke med tillbehörshållare
- 2 teleskoprör med skjutknapp och tillbehörshållare
- 3 tillbehörshållare
- 4 sugslang
- 5 handtag
- 6 möbelborste (för montering på dynmunstycket)*
- 7 munstycksparkering på maskinsidan
- 8 nätkabel
- 9 dammbehållare
- 10 dynmunstycke
- 11 fogmunstycke
- 12 filterrengöringsknappen "Clean"
- 13 effektnivåindikator
- 14 PÅ/AV-knapp med elektroniskt sugkraftsreglage
- 15 lock
- 16 bärhandtag
- 17 förvaringsstöd på undersidan
- 18 veckfilter
- 19 luddfilter
- 20 Golvmunstycke för ömtåliga, hårda golv som t.ex. parkett
- 21 "powerClean Stone & Co" Golvmunstycke för hårda golv med fogar och springor som t.ex. klinker- och brädgolv

Reservdelar och specialtillbehör

A Munstycke för hårda golv BBZ123HD



För dammsugning av släta golv (parkett, klinker, terrakotta ...)

B Munstycke för hårda golv BBZ 124 HD

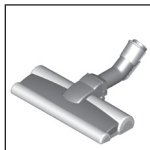

Två roterande borstvalsar
För skötsel av hårda golv och effektivare uppsugning av grov smuts.

Före första användningen

Bild 1

- Snäpp fast handtaget på slangen.

Starta dammsugaren

Bild 2

- a) Sätt fast sugslangen i anslutningen på enheten.
- b) Tryck in de båda snäpplåsen när du ska lossa och ta av slangen.

Bild 3*

- a) Sätt in handtaget i teleskopröret. Lossa anslutningen genom att vrida handtaget något och dra ut ur röret.
- b) Skjut in handtaget i teleskopröret tills det snäpper fast. Lossa anslutningen genom att trycka på upplåsningshylsan och dra ut handtaget.

Bild 4

- a) Sätt in teleskopröret i anslutningen på golvmunstycket. Lossa anslutningen genom att vrida röret något och dra ut ur golvmunstycket.
- b) Skjut in teleskopröret tills det snäpper fast i anslutningen på golvmunstycket. Lossa anslutningen genom att trycka på upplåsningshylsan och dra ut teleskopröret.

Bild 5

- Lossa teleskopröret genom att föra skjutknappen i pilens riktning, och ställ in önskad längd. Skjutmotståndet på heltäckningsmatta är lägst vid helt utdragat teleskoprör.

Bild 6

- a) Placera tillbehörshållaren i önskat läge på teleskopröret.
- b) Tryck in dynmunstycket med möbelborste och fogmunstycke ovan- resp. underifrån i tillbehörshållaren.

Bild 7

- Ta tag i nätkabelns kontakt och dra ut önskad längd, sätt i kontakten i vägguttaget.

Bild 8

- Slå på och av dammsugaren med PÅ/AV-knappen.

Justera sugkraften

Bild 9

Vrid vredet för steglös inställning av sugeffekten.

min - För dammsugning av gardiner och ömtåliga textilier

 - För dammsugning av stoppade möbler och kuddar

 - För dammsugning av ömtåliga mattor och daglig städning när det inte är så smutsigt

 - För rengöring av robust golvbeläggning

max - För dammsugning av hårda golv och jättesmutsiga mattor och heltäckningsmattor

Dammsugning

! Obs!

- Golvmunstycken utsätts för ett visst slitage beroende på ditt golvs egenskaper (t.ex. rå, rustik klinker). Därför är det bra om du kontrollerar munstyckets sulor då och då. Om munstyckets glidsulor är slitna och vassa kan du skada känsliga golv som parkett eller linoleum. Tillverkaren tar inget ansvar för eventuella skador som har uppstått på grund av att munstyckets glidsulor är slitna.

Bild 10

ustera golvmunstycket:

- Mattor och heltäckningsmattor =>



- Hårda golv/parkett =>



Om du dammsuger upp större partiklar, se till att suga upp dem en och en så att du inte fastnar i slangen, röret eller golvmunstycket.

Lyft vid behov munstycket lite grann, så får du lättare tag på smutsen.

Dammsuga med extratillbehör

Bild 11

Sätt önskat munstycke på röret, eller direkt på handtaget:

- a) Fogmunstycke används för att dammsuga fogar och kanter etc.
- b) Dynmunstycke används till stoppade möbler, gardiner etc.
- c) Dynmunstycke med möbelborste används till fönsterkarmar, skåp, profiler etc. Efteråt placerar du fogmunstycke och dynmunstycke i tillbehörshållaren igen.
- d) Golvmunstycke för ömtåliga, hårda golv som t.ex. parkett
- e) "powerClean Stone & Co" Golvmunstycke för hårda golv med fogar och springor som t.ex. klinker- och brädgolv

Bild 12

Om du behöver pausa när du dammsuger, kan du använda munstycksparkeringen på sidan.

- Skjut ned fästena på golvmunstycket i skåran på baksidan av dammsugaren när du stänger av den.

Bild 13

Om du dammsuger trappor ska enheten alltid stå nedanför trappan. Om inte slangen räcker till kan du även bära enheten i handtaget.

Efter dammsugning

Bild 14

- Stäng av enheten.
- Dra ur kontakten.
- Ta tag i nätkabeln och dra ut den (sladden rullas in automatiskt).

Bild 15

- Lossa teleskopröret genom att trycka skjutknappen i pilens riktning – skjut ihop röret.

Bild 16

Om du ska ställa undan enheten, använd munstycksparkeringen på baksidan.

- a) Råta upp enheten med handtaget.
- b) Skjut ned golvmunstyckets fäste i skåran..

Tömma dammbehållaren

Bild 17

För att få optimal sugeffekt bör dammbehållaren tömmas efter varje dammsugning. Du bör tömma om det finns damm eller smuts på luddfiltret eller om dammet når upp till markeringen på behållaren.

Kolla alltid om luddfiltret är smutsigt när du tömmer dammbehållaren och rengör vid behov enligt anvisningen "Rengöra luddfiltret". Bild 26

Bild 18

- a) Öppna locket genom att dra i fliken.
- b) Använd handtaget och lyft ut dammbehållaren ur enheten.

Bild 19

- a) Tryck på låsknappen till dammbehållarens filterdel och lossa den.
- b) Ta ut filterdelen ur dammbehållaren och töm dammbehållaren.

Bild 20

- a) Sätt i filterdelen i dammbehållaren; se till så att den sitter korrekt. Pilen på filterlocket ska peka mot fliken.
- b) Tryck till behållarlocket så att det snäpper fast.
- c) Se till att dammbehållaren sitter korrekt när du sätter tillbaka den. Stäng locket och se till så att fliken fäster ordentligt.

! Obs!

- Om det tar emot när du stänger locket, kontrollera att filter och dammbehållare sitter ordentligt.

Filterrengöring

Rengöra veckfiltret

Enheten har så kallad Sensor Controlfunktion.

Bild 21 + Bild 23 .

Funktionen kontrollerar att dammsugaren har en optimal effektnivå. Lysdioden visar när det är dags att rengöra veckfiltren, för att återskapa optimal effektnivå.

Dammsugare med RotationCleanfunktion

Bild 21*

Indikatorn blir blå när dammsugaren når optimal effektnivå. Om indikatorn blinkar rött måste du rengöra veckfiltret. Enheten slår automatiskt om till lägsta effektläget.

Bild 22*

- Stäng av enheten när du rengör veckfiltret.

! Obs! Enheten måste vara avstängd när du ska rengöra filtret.

- Öppna locket genom att dra i fliken.
- Rengör veckfiltret genom att vrida vredet min. 3 x 180°.

Rengör filtret om sugeffekten avtar, även om indikatorn inte lyser. Vi rekommenderar att du rengör veckfiltret innan du tömmer dammbehållaren. Om inte annat måste du göra det när Sensor Controlindikatorn tänds.

Om indikatorn blinkar snabbt trots att du rengjort veckfiltret tre gånger i rad, så är förmodligen luddfiltret smutsigt eller igensatt. Enheten slår då automatiskt om till lägsta effektläget och indikatorn lyser konstant röd.

- Stäng av enheten, töm dammbehållaren och rengör luddfiltret, se anvisningen "Rengöra luddfiltret".

Bild 26

Dammsugare med SelfCleanfunktion

Bild 23*

Indikatorn blir blå när dammsugaren når optimal effektnivå. Om indikatorn blinkar rött, slår enheten av automatiskt.

Den inbyggda rengöringsmotorn startar och rengör filtret.

Om du har rengjort enheten tre gånger i rad på kort tid, så är förmodligen luddfiltret smutsigt eller igensatt. Enheten slår då automatiskt om till lägsta effektläget och indikatorn blir röd.

- Stäng av enheten, töm dammbehållaren och rengör luddfiltret, se anvisningen "Rengöra luddfiltret".

Bild 26

Bild 24*

Du kan även starta filterrengöringen manuellt genom att trycka på Clean-knappen.

Rengör filtret om sugeffekten avtar, även om indikatorn inte lyser. Vi rekommenderar att du rengör veckfiltret innan du tömmer dammbehållaren.

Knacka ur veckfiltret

Bild 25

Du kan även knacka ur veckfiltret om det är jättesmutsigt.

- Knacka ur filtret över soptunna. Smutsen faller då ned från filtret.

Rengöra luddfiltret

Rengör luddfiltret då och då, så att dammsugaren fungerar optimalt.

Bild 26

- Öppna locket och ta ut dammbehållaren ur maskinen. Bild 18

- a) Ta ut filterdelen ur dammbehållaren.
- b) Oftast räcker det att skaka eller knacka ur filterdelen när du tömmer dammbehållaren, så att smutsen lossnar.

Om det inte räcker, torka bort smutsen med torr trasa från luddfiltret.

Rengöra motorskyddsfiltret

Rengör motorskyddsfiltret med jämna mellanrum genom att knacka ur eller tvätta det.

Bild 27

- a) Öppna locket och ta ur motorskyddsfiltret.
- b) Rengör motorskyddsfiltret genom att knacka ur det. År motorskyddsfiltret jättesmutsigt, tvätta ur det. Låt sedan filtret torka ordentligt.
- c) Sätt tillbaka motorskyddsfiltret i enheten igen efter rengöring och stäng locket.

Rengöra Hepa-filtret

Utblåsfiltret är konstruerat så att det inte behöver bytas om enheten används i hushållet, enligt anvisningarna. Tvätta ur utblåsfiltret efter 1 år, så att dammsugaren får optimal effektnivå. Filtrets effekt bibehålls oavsett eventuell förändring av filtrets färg.

Rengöra Hepa-filtret

Bild 28*

- Öppna locket och ta ut dammbehållaren. Bild 16
- a) Öppna sidoluckan med hjälpen.
- b) Lossa filterdelen med Hepa-filtret genom att dra i de två flikarna och lyfta ut ur enheten.
- c) Knacka ur filterdelen och skölj under rinnande vatten.
- d) Låt filterdelen torka helt innan du sätter i den i enheten igen; se till att flikarna låses ordentligt.
- e) Skjut igen sidoluckan tills du hör att flikarna låses.
- f) Sätt i dammbehållaren i dammsugaren och stäng locket igen.

Rengöra mikrofilter

Bild 29*

- Öppna locket och ta ur dammbehållaren. Bild 16
- a) Öppna sidoluckan med hjälpen.
- b) Lossa filterdelen med skumplastfilter och mikrofilter genom att dra i de två flikarna och lyfta ut ur enheten.
- c) Ta ur skumplastfiltret och mikrofiltret ur filterramen.
- d) Skölj skumplastfiltret och mikrofiltret under rinnande vatten.
- e) Låt båda filtren torka helt innan du sätter i dem i filterramen igen
- f) Sätt i filterdelen i dammsugaren och se till att flikarna låses ordentligt.
- g) Skjut igen sidoluckan tills du hör att flikarna låses.
- h) Sätt i dammbehållaren i dammsugaren och stäng locket igen.

Rengöringsanvisningar

Stäng alltid av dammsugaren och dra ut kontakten ur vägguttaget innan du rengör dammsugaren. Dammsugare och plasttillbehör går att rengöra med mildt diskmedel.

- ! **Obs! Använd inte skurmedel, fönsterputs eller allrent. Sänk aldrig ner dammsugaren i vatten.**

Med förbehåll för tekniska ändringar.

Onnittelumme, olet valinnut laadukkaan Bosch-mallisarjan Relaxx´x pölynimurin.

Tässä käyttöohjeessa esitellään erilaisia Relaxx´x -malleja. Sen tähden on mahdollista, että kaikki kuvatut varusteet ja toiminnot eivät koske valitsemaasi pölynimuria. Suosittelemme käyttämään vain alkuperäisiä Bosch-varusteita, jotka on suunniteltu erityisesti tähän pölynimuriin parhaan imurointituloksen saavuttamiseksi.

Säilytä käyttöohjeet. Jos annat pölynimurin kolmannelle osapuolelle, liitä käyttöohje mukaan.

Käännä esiin kuvasivut!

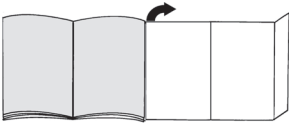

Laitteen kuvaus

- 1 Lattia-/mattosuulake varusteliitännällä
- 2 Teleskooppiputki liukupainikkeella ja varusteliitännällä
- 3 Lisävarustepidike
- 4 Imuletku
- 5 Kädensija
- 6 Pölyharja (asennetaan huonekalusuulakkeeseen)*
- 7 Taukopidike laitteen sivulla
- 8 Verkkoiliitäntäjohto
- 9 Pölysäiliö
- 10 Huonekalusuulake
- 11 Rakosuulake
- 12 Suodattimen puhdistuspainike "Clean"
- 13 Tehon näyttö
- 14 Käynnistys-/sammutuspainike elektronisella imutehon säätimellä
- 15 Laitteen kansi
- 16 Kantokahva
- 17 Säilytyspidike laitteen alapuolella
- 18 Lamellisuodatint
- 19 Nukkasihti
- 20 Lattiasuulake hellävaraista käsittelyä vaativille kovalle lattioille kuten esim. parketille
- 21 "powerClean Stone & Co" -lattiasuulake kovalle lattioille, joissa on saumoja ja rakoja kuten esim. laatoitetut lattiat ja lautalattiat

Varaosat ja lisävarusteet

A Kovien lattioiden suulake BBZ123HD

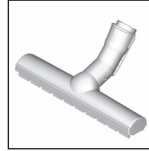

Sileiden lattioiden imurointiin (parketti, laatat, terrakotta, ...)

B Kovien lattioiden suulake BBZ124HD

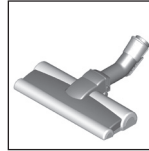

Kaksi pyörivää harjarullaa Korkealaatuisten kovien lattioiden hoitoon ja karkean lian helpompaan imurointiin.

Ennen ensimmäistä käyttöä

Kuva 1

- Aseta kädensija imuletkuun ja lukitse paikalleen.

Käyttöönotto

Kuva 2

- a) Työnnä imuletkun istukka laitteen imuaukkoon ja lukitse kuuluvasti.
- b) Irrottaaksesi imuletkun paina molemmista lukitusnokista ja vedä letku irti.

Kuva 3*

- a) Työnnä kädensija teleskooppiputkeen. Irrota liitos kääntämällä kädensijaa vähän ja vedä se pois putkesta.
- b) Työnnä kädensijaa teleskooppiputkeen kunnes se lukkiutuu paikalleen. Liitoksen irrottamiseksi paina irrotusholkista ja vedä kädensija irti.

Kuva 4

- a) Laita teleskooppiputki lattiasuulakkeen istukkaan. Irrota liitos kääntämällä putkea vähän ja vetämällä se pois lattiasuulakkeesta.
- b) Työnnä teleskooppiputkea lattiasuulakkeen pidikkeeseen kunnes se lukittuu. Liitoksen irrottamiseksi paina irrotusholkista ja vedä teleskooppiputki irti.

Kuva 5

- Vapauta teleskooppiputki työntämällä liukupainiketta nuolen suuntaan ja säädä putki haluttuun pituuteen. Liukuvastus on matolla pienimmillään, kun teleskooppiputki on vedetty kokonaan ulos.

Kuva 6

- a) Laita varustekannatin haluamaasi kohtaan teleskooppiputkeen.
- b) Aseta pölyharjalla varustettu huonekalusuulake ja rakosuulake ylhäältä tai alhaalta päin varustekannattimeen kevyesti painamalla.

Kuva 7

- Tartu verkkoliitäntäjohtoon pistokkeesta, vedä tarvittava määrä johtoa ulos ja laita pistoke pistorasiaan.

Kuva 8

- Kytke pölynimuri päälle tai pois päällä painamalla käynnistys-/sammutuspainiketta.

Imutehon säätö

Kuva 9

Imuteho voidaan säätää portaattomasti kiertosäädintä kiertämällä.

min - Verhojen ja hellävaraista käsittelyä vaativien tekstiilien imurointiin



- Pehmustettujen huonekalujen ja tynyjen imurointiin



- Hellävaraista käsittelyä vaativien mattojen imurointiin ja päivittäiseen kevyeen siivoukseen



- Karkeiden lattiatointojen siivoukseen

max - Kovien lattioiden ja runsaasti likaantuneiden mattojen ja kokolattiamattojen imurointiin

Imurointi

Huomio

- Lattiasuulakkeet kuluvat jonkin verran kovien lattioiden ominaisuuksista riippuen (esimerkiksi karkeapintaiset, talonpoikaistyyliset kaakelit. Tarkasta sen tähden suulakkeen pohja säännöllisesti. Kulu- neet, teräväreunaiset suulakepohjat voivat aiheuttaa vaurioita hellävaraisesti käsiteltäviin lattapintoihin kuten parkettiin tai linoleumiin. Valmistaja ei vastaa mahdollisista kulueneen lattiasuulakkeen aiheuttamista vahingoista.

Kuva 10

Lattia-/mattosuulakkeen säätö:

■ matot ja kokolattiamatot =>



■ kovat lattiat / parketti =>



Imuroidessasi suurempia kappaleita varmista, että imuroit kappaleet peräjälkeen ja varovasti, jotta lattiasuulakkeen imukanava ei tukkeudu.

Nosta tarvittaessa suulaketta, jotta saat imuroitua roskat paremmin.

Imurointi lisävarusteen avulla

Kuva 11

Aseta suulake tarpeen mukaan imuputkeen tai kädensijaan:

- Rakosuulake rakojen ja kulmien jne. imurointiin
- Huonekalusuulake huonekalujen, verhojen jne. imurointiin.
- Pölyharjalla varustettu huonekalusuulake ikkunankehysten, kaappien, listojen jne. imurointiin. etc. Laita rakosuulake ja huonekalusuulake käytön jälkeen takaisin varustekannattimeen.
- Lattiasuulake hellävaraista käsittelyä vaativille koviille lattioille kuten esim. parketille

- "powerClean Stone & Co" -lattiasuulake koviille lattioille, joissa on saumoja ja rakoja kuten esim. laatoitetut lattiat ja laotalattiat

Kuva 12

Lyhyen imurointitauon aikana voit käyttää taukopiidikkettä laitteen sivulla.

- Kytke laite pois päältä ja työnnä lattiasuulakkeessa oleva koukku taukopiidikkeeseen.

Kuva 13

Kun imuroit portaita, laitteen on oltava portaiden juuressa. Jos tämä ei riitä, laitetta voidaan kuljettaa kantokahvasta.

Työn jälkeen

Kuva 14

- Kytke laite pois päältä.
- Irrota verkkopistoke pistorasiasta.
- Vetäise verkkoliitäntäjähdosta ja päästä irti. (johto kelautuu automaattisesti).

Kuva 15

- Vapauta teleskooppiputki työntämällä liukupainiketta nuolen suuntaan ja työnnä se kokoon.

Kuva 16

Laitteen säilyttämiseen voit käyttää laitteen alapuolella olevaa säilytyspidikettä.

- Nosta laite kädensijasta pystyyn.
- Työnnä lattiasuulakkeessa oleva koukku säilytyspidikkeeseen.

Pölysäiliön tyhjennys

Kuva 17

Hyvän imurointituloksen saavuttamiseksi olisi pölysäiliö hyvä tyhjentää jokaisen imuroinnin jälkeen, viimeistään kuitenkin silloin, kun nukkasihdiin on kertynyt näkyvää pölyä ja likaa tai kun pölyä on säiliössä olevaan merkintään saakka.

Tarkasta pölysäiliön tyhjennyksen yhteydessä aina myös nukkasihdin likaantuneisuus ja puhdista se tarvittaessa kohdassa "Nukkasihdin puhdistus" olevan ohjeen mukaan. Kuva 26

Kuva 18

- Avaa laitteen kansi vetämällä lukitsinkielekkeestä.
- Poista pölysäiliö kädensijan avulla laitteesta.

Kuva 19

- Vapauta pölysäiliön suodatinyksikön lukitus painamalla vapautuspainiketta.
- Ota suodatinyksikkö pois pölysäiliöstä ja tyhjennä pölysäiliö.

Kuva 20

- Aseta suodatinyksikkö pölysäiliöön ja varmista ehdottomasti, että se on oikein paikallaan. Suodattimen kannessa olevan nuolen pitää osoittaa lukitsinkielekkeen suuntaan.
- Paina säiliön kantta, kunnes se lukittuu kuuluvasti.
- Varmista, että pölysäiliö on oikein paikallaan, kun asetat sen takaisin laitteeseen. Sulje laitteen kansi siten, että lukitsinkieleke lukittuu taas.

Huomio

- Jos tunnet kantta sulkiessasi vastusta, tarkasta, että suodatin on asianmukainen ja suodatin ja pölysäiliö ovat oikein paikoillaan.

Suodattimen hoito

Lamellisuodattimen puhdistus

Laitteessa on ns. "Sensor Control" -toiminto.

Kuva 21* + **Kuva 23***.

Tämä toiminto valvoo jatkuvasti, että pölynimurin teho on optimaalinen. Valonäyttö ilmaisee, onko lamellisuodatin puhdistettava optimaalisen tehon saavuttamiseksi.

Pölyimuri, jossa "RotationClean"-puhdistustoiminto

Kuva 21*

Näyttö palaa sinisenä, kun laite toimii optimaalisella teholla. Kun näyttö vilkkuu punaisena, lamellisuodatin on puhdistettava. Laite kytketty automaattisesti pienimmälle teholle.

Kuva 22*

- Kytke laite lamellisuodattimen puhdistusta varten pois päältä.

Huomio: Suodattimen puhdistus on mahdollista vain, kun laite on kytketty pois päältä.

- Avaa laitteen kansi vetämällä lukitsinkielekkeestä.
- Puhdista lamellisuodatin kiertämällä väännintä myötäpäivään vähintään 3 kertaa 180°.

Jos imuteho heikkenee, voit puhdistaa suodattimen myös, vaikka näyttö ei pala. Suosittelemme puhdistamaan lamellisuodattimen aina ennen pölysäiliön tyhjennystä. Se on tehtävä kuitenkin viimeistään, kun "Sensor Control" -näyttö palaa.

Jos näyttö lamellisuodattimen vaihdosta huolimatta vilkkuu lyhyin väliajoin peräjälkeen 3 kertaa, syynä on todennäköisesti likaantunut nukkasiihti tai tukkeuma. Tässä tapauksessa laite säätyy automaattisesti pienimmälle teholle ja näyttö palaa jatkuvasti punaisena.

- Kytke laite pois päältä, tyhjennä pölysäiliö ja puhdista nukkasiihti kohdassa "Nukkasihdin puhdistus" olevan ohjeen mukaan. **kuva 26**

Pölyimuri, jossa "SelfClean"-itsepuhdistustoiminto

Kuva 23*

Näyttö palaa sinisenä, kun laite toimii optimaalisella teholla. Kun näyttö vilkkuu punaisena, laite kytketty automaattisesti pois päältä.

Suodattimen puhdistus aktivoituu ja laitteeseen integroitu puhdistusmoottori suorittaa puhdistuksen.

Jos laite puhdistaa kolme kertaa peräjälkeen lyhyin väliajoin, syynä on todennäköisesti likaantunut nukkasiihti tai tukkeuma. Tässä tapauksessa laite säätyy automaattisesti pienimmälle teholle ja näyttö palaa punaisena.

- Kytke laite pois päältä, tyhjennä pölysäiliö ja puhdista nukkasiihti kohdassa "Nukkasihdin puhdistus" olevan ohjeen mukaan. **Kuva 26**

Kuva 24*

Tarvittaessa voit aktivoida puhdistustoiminnon myös manuaalisesti painamalla suodattimen puhdistuspainiketta "Clean", kun laite on kytketty päälle.

Jos imuteho heikkenee, voit puhdistaa suodattimen myös, vaikka näyttö ei pala. Suosittelemme puhdistamaan lamellisuodattimen aina ennen pölysäiliön tyhjennystä.

Lamellisuodattimen kopistaminen puhtaaksi

Kuva 25

Jos likaantuminen on hyvin runsasta, lamellisuodatin voidaan myös kopistaa puhtaaksi.

- Kopista suodatin roska-astian yläpuolella. Lika putoaa suodattimesta alaspäin.

Nukkasihdin puhdistus

Nukkasiihti on puhdistettava säännöllisin väliajoin, jotta pölynimuri toimii optimaalisesti.

Kuva 26

- Avaa laitteen kansi ja ota pölysäiliö pois laitteesta. **Kuva 18**

a) Poista suodatinyksikkö pölysäiliöstä.

b) Yleensä riittää, että koko suodatinyksikkö puhdistetaan ravistamalla tai kopistamalla kevyesti pölysäiliön tyhjennyksen yhteydessä, jotta mahdollinen lika irtoaa.

Jos tämä ei riitä, poista nukkasihdin pinnalla olevat likahiukkaset kuivalla liinalla.

Moottorinsuojasuodattimen puhdistus

Moottorinsuojasuodatin on puhdistettava säännöllisin väliajoin ravistamalla tai pesemällä!

Kuva 27

- a) Avaa laitteen kansi ja ota moottorinsuojasuodatin pois paikaltaan.
- b) Puhdista moottorinsuojasuodatin ravistamalla. Jos moottorinsuojasuodatin on hyvin likainen, pese se. Anna suodattimen kuivua sen jälkeen täysin kuivaksi.
- c) Laita moottorinsuojasuodatin puhdistuksen jälkeen laitteeseen ja sulje laitteen kansi.

Poistoilman suodattimen puhdistaminen

Poistoilman suodatin on suunniteltu siten, että sitä ei tarvitse vaihtaa, kun laitetta käytetään ohjeiden mukaan kotitalouskäytössä.

Jotta pölynimuri toimii optimaalisella tehollaan, poistoilman suodatin on hyvä pestä noin 1 vuoden välein. Suodattimen teho säilyy muuttumattomana suodattimen pinnan mahdollisesta värjäytymisestä huolimatta.

Hepa-suodattimen puhdistus

Kuva 28*

- Avaa laitteen kansi ja ota pölysäiliö pois paikaltaan.

Kuva 18

- a) Avaa sivukansi lukitsinkielekkeellä.
- b) Vapauta Hepa-suodattimen suodatinyksikön lukitus vetämällä kahdesta lukitsinkielekkeestä ja ota se pois laitteesta.
- c) Ravistele suodatinyksikköä ja pese se juoksevan veden alla.
- d) Aseta suodatinyksikkö takaisin laitteeseen vasta, kun se on täysin kuiva, ja lukitse kielekkeet kuuluvasti.
- e) Sulje sivukansi siten, että lukitsinkieleke lukittuu kuuluvasti.
- f) Aseta pölysäiliö laitteeseen ja sulje laitteen kansi.

Mikrosuodattimen puhdistus

Kuva 29*

- Avaa laitteen kansi ja ota pölysäiliö pois paikaltaan.

Kuva 18

- a) Avaa sivukansi lukitsinkielekkeellä.
- b) Vapauta vaahtomuovilla ja mikrosuodattimella varustetun suodatinyksikön lukitus vetämällä kahdesta lukitsinkielekkeestä ja ota se pois laitteesta.
- c) Irrota suodattimen vaahtomuovi ja mikrosuodatin kehiksestä ja puhdista kopistamalla.
- d) Pese suodattimen vaahtomuovi ja mikrosuodatin juoksevan veden alla.
- e) Aseta suodattimen vaahtomuovi ja mikrosuodatin takaisin suodattimen kehikseen vasta, kun ne ovat täysin kuivat.
- f) Aseta suodatinyksikkö takaisin laitteeseen ja lukitse kielekkeet.
- g) Sulje sivukansi siten, että lukitsinkieleke lukittuu kuuluvasti.
- h) Aseta pölysäiliö laitteeseen ja sulje laitteen kansi.

Puhdistusohjeet

Ennen pölynimurin jokaista puhdistusta sen täytyy olla pois päältä ja pistoke pois seinästä. Pölynimuria ja muovisia lisävarusteita voidaan hoitaa tavallilla muovipuhdistusaineilla.

- ! **Huomio: Älä käytä hankausaineita, lasin- tai yleispuhdistusaineita. Älä upota pölynimuria koskaan veteen.**

Oikeus teknisiin muutoksiin pidätetään.

Nos alegra que haya elegido un aspirador Bosch de la serie Relaxx'x.

En estas instrucciones de uso se presentan diferentes modelos Relaxx'x. Por ello, es posible que no todas las características técnicas y funciones descritas sean aplicables a su modelo. Se deben usar solo los accesorios originales de Bosch, creados especialmente para su aspirador, con el fin de obtener los mejores resultados de aspiración.

Conservar las instrucciones de uso. Si el aspirador pasa a ser propiedad de otra persona, deben adjuntarse siempre las instrucciones de uso.

Desplegar las páginas con las ilustraciones

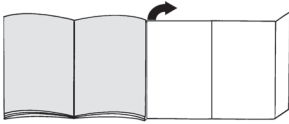

Descripción de los aparatos

- 1 Cepillo universal con dos posiciones con conexión para accesorios
- 2 Tubo telescópico con tecla desplazable y conexión de accesorio
- 3 Porta accesorios
- 4 Tubo flexible de aspiración
- 5 Empuñadura
- 6 Corona de cerdas (para montaje en boquilla para tapicería)*
- 7 Soporte para el tubo en el lateral del aparato
- 8 Cable de alimentación de red
- 9 Depósito de polvo
- 10 Boquilla para tapicería
- 11 Boquilla para juntas
- 12 Tecla de limpieza de filtro "Clean"
- 13 Indicador de nivel de potencia
- 14 Tecla de Encendido/Apagado con regulador electrónico de la potencia de aspiración
- 15 Tapa del aparato
- 16 Asa de transporte
- 17 Soporte para el tubo en posición vertical (en la parte inferior del aparato)
- 18 Filtro de láminas
- 19 Filtro para pelusas
- 20 Boquilla para suelos duros delicados como el parqueté
- 21 Boquilla "powerClean Stone & Co" para suelos duros con juntas y ranuras como baldosas y entablados

Piezas de repuesto y accesorios especiales

A Boquilla para suelos duros BBZ123HD

Para aspirar suelos lisos (parqué, baldosas, terracota...)

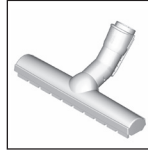

B Boquilla para suelos duros BBZ124HD

Con dos rodillos rotatorios
Para el cuidado de los suelos duros de calidad y para una mejor aspiración de la suciedad más resistente.

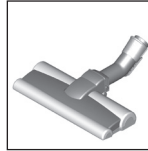

Antes de usar el aparato por primera vez

Fig. 1

- Introducir la empuñadura en el tubo de aspiración hasta que encaje.

Puesta en marcha

Fig. 2

- a) Introducir el racor del tubo flexible de aspiración en la abertura de aspiración del aparato y encajarlo de forma audible.
- b) Para retirar el tubo flexible de aspiración, presionar las dos lengüetas de retención y extraer el tubo.

Fig. 3

- a) Introducir la empuñadura en el tubo telescópico. Para separar la empuñadura del tubo, girar un poco la empuñadura y tirar del tubo.
- b) Introducir la empuñadura en el tubo telescópico hasta que quede enclavada. Para separarlos, presionar el casquillo de desbloqueo y extraer la empuñadura.

Fig. 4

- a) Insertar el tubo telescópico en el racor del cepillo universal. Para separar el tubo del cepillo, girar un poco el tubo y tirar del cepillo universal.
- b) Introducir el tubo telescópico en el racor del cepillo universal hasta que quede enclavado. Para separarlos, presionar el casquillo de desbloqueo y extraer el tubo telescópico.

Fig. 5

- Accionando la tecla de desbloqueo del tubo en la dirección de la flecha, desbloquear el tubo telescópico y ajustar la longitud deseada. La resistencia al deslizamiento sobre alfombras se reduce al mínimo si se estira completamente el tubo telescópico.

Fig. 6

- Colocar el portaaccesorios en el tubo telescópico en la posición deseada.
- Introducir en el portaaccesorios la boquilla para tapicería con corona de cerdas y boquilla para juntas desde arriba o abajo y ejerciendo un poco de presión.

Fig. 7

- Tirar de la clavija de enchufe para sacar el cable de alimentación de red hasta la longitud deseada y enchufarla.



Fig. 8

- Conectar/desconectar el aspirador pulsando la tecla de conexión/desconexión.

Regular la potencia de aspiración

Fig. 9

La potencia de aspiración deseada puede ajustarse progresivamente girando el regulador.

- min - Para aspirar cortinas y tejidos delicados
-  - Para aspirar muebles tapizados y cojines
-  - Para aspirar alfombras delicadas y hacer la limpieza diaria con poca suciedad
-  - Para limpiar revestimientos robustos
- max - Para aspirar suelos duros y alfombras o moquetas que presenten mucha suciedad

Aspiración

Atención

- Los cepillos universales están sometidos a un gran desgaste, independientemente del estado del suelo duro (p. ej. suelos rugosos, baldosas rústicas, etc.). Por esta razón es aconsejable comprobar con cierta frecuencia la base de la boquilla. La base de la boquilla que presente desgaste o bordes afilados puede causar daños en suelos duros delicados, como parquet o linóleo. El fabricante no se responsabilizará de los daños ocasionados por las boquillas desgastadas.

Fig. 10

Ajustar el cepillo universal con dos posiciones:

- Alfombras y moquetas =>
- Suelos duros/parqué =>



Si se aspiran partículas de gran tamaño, aspirarlas de una en una y con cuidado para no obstruir el canal de aspiración del cepillo universal.

En caso necesario, retirar la boquilla para poder aspirar mejor las partículas de suciedad.

Aspirar con los accesorios adicionales

Fig. 11

Acoplar las boquillas al tubo de aspiración o a la empuñadura según las necesidades:

- Boquilla para juntas para aspirar en juntas, esquinas, etc.
- Boquilla para tapicería para aspirar en muebles tapizados, cortinas, etc.
- Boquilla para tapicería con corona de cerdas integrada para aspirar marcos de ventanas, armarios, perfiles, etc.
Guardar la boquilla para juntas y la boquilla para tapicería en el portaaccesorios después de utilizarlas.
- Boquilla para suelos duros delicados como el parqué
- Boquilla "powerClean Stone & Co" para suelos duros con juntas y ranuras como baldosas y entablados

Fig. 12

Al hacer una pausa, se podrá utilizar el soporte para el tubo dispuesto en un lateral del aparato.

- Después de apagar el aparato, introducir el gancho del cepillo universal en el soporte para el tubo.

Fig. 13

Para aspirar escaleras, colocar el aparato en el suelo, a la altura del primer peldaño. No obstante, si el cepillo no llega al final de la escalera, puede moverse el aparato con el asa de transporte.

Tras el trabajo

Fig. 14

- Desconectar el aparato.
- Extraer el enchufe de la red.
- Tirar ligeramente del cable de alimentación de red y soltarlo. (el cable se enrolla automáticamente).

Fig. 15

- Desbloquear y encajar el tubo telescópico presionando la tecla de desbloqueo del tubo en la dirección de la flecha.

Fig. 16

Para guardar el aparato se puede utilizar el soporte para el tubo situado en la parte inferior del aparato.

- Sujetar derecho el aparato por la empuñadura.
- Introducir el gancho de sujeción del cepillo universal en el soporte para el tubo en posición vertical.

Vaciar el depósito de polvo

Fig. 17

Para obtener los mejores resultados de aspiración, vaciar el depósito de polvo después de cada proceso de aspiración o, como muy tarde, cuando el polvo o la suciedad sean visibles en el filtro para pelusas o cuando el polvo haya alcanzado la marca en algún punto del depósito.

Al vaciar el depósito de polvo, controlar siempre el grado de suciedad del filtro para pelusas y, en caso necesario, limpiarlo según el procedimiento indicado en "Limpieza del filtro para pelusas". Fig. 26

* Según equipamiento

Fig. 18

- Abrir la tapa del aparato tirando de la pestaña de cierre.
- Extraer el depósito de polvo del aparato con ayuda de la empuñadura.

Fig. 19

- Desbloquear la unidad filtrante del depósito de polvo accionando la tecla de desenclavamiento.
- Retirar la unidad filtrante del depósito de polvo y vaciar el depósito de polvo.

Fig. 20

- Introducir la unidad filtrante en el depósito de polvo vigilando que encaje correctamente. La flecha de la tapa del filtro debe apuntar en dirección a la pestaña de cierre.
- Presionar la tapa del depósito hasta que encaje de forma audible.
- Comprobar que el depósito de polvo esté correctamente encajado en el aparato. Cerrar la tapa del aparato hasta que la pestaña de cierre encaje de nuevo.

Atención

- Si al cerrar la tapa se nota cierta resistencia, comprobar que el filtro está completo y que tanto éste como el depósito de polvo están bien encajados.

Cuidados y limpieza del filtro

Limpieza del filtro de láminas

Su aparato dispone de la función "Sensor Control".
Fig. 21 + Fig. 23* .

Esta función controla de forma permanente el nivel de rendimiento del mismo. El indicador luminoso indica si debe limpiarse el filtro de láminas para que el aparato vuelva a funcionar a pleno rendimiento.

Aspirador con función "RotationClean"

Fig. 21*

El indicador muestra una luz azul cuando el aparato funciona con un nivel de rendimiento óptimo. Si se enciende una luz roja, deberá limpiarse el filtro de láminas. El aparato se ajusta automáticamente al nivel mínimo de potencia.

Fig. 22*

- Apagar el aparato para limpiar el filtro de láminas.

Atención: el filtro solo puede limpiarse con el aparato desconectado.

- Abrir la tapa del aparato tirando de la pestaña de cierre.
- Para limpiar el filtro de láminas, girar el botón 180° al menos 3 veces.

Si el indicador no está encendido, el filtro también puede limpiarse con el nivel bajo de aspiración. Recomendamos limpiar el filtro de láminas siempre antes de vaciar el depósito de polvo. En cualquier caso, deberá limpiarse a más tardar cuando se ilumine el indicador "Sensor Control".

Si a pesar de haberse limpiado el filtro de láminas, el indicador parpadea tres veces seguidas en intervalos cortos, el motivo será probablemente que el filtro para pelusas está sucio o que hay alguna obstrucción. En ese caso, el aparato se ajusta automáticamente al nivel mínimo de potencia y el indicador muestra una luz roja permanente.

- Desconectar el aparato, vaciar el depósito de polvo y limpiar el filtro para pelusas según el procedimiento indicado en "Limpieza del filtro para pelusas". Fig. 26

Aspirador con función "SelfClean"

Fig. 23*

El indicador muestra una luz azul cuando el aparato funciona con un nivel de rendimiento óptimo. Si se enciende una luz roja, el aparato se desconectará automáticamente.

Se activará la limpieza del filtro, ejecutada por el motor de limpieza integrado.

El hecho de que el aparato deba limpiarse tres veces consecutivas en muy poco tiempo indica probablemente que el filtro para pelusas está sucio o presenta alguna obstrucción. En ese caso, el aparato se ajusta automáticamente al nivel mínimo de potencia y el indicador emite una luz roja.

- Desconectar el aparato, vaciar el depósito de polvo y limpiar el filtro para pelusas según el procedimiento indicado en "Limpieza del filtro para pelusas". Fig. 26

Fig. 24*

En caso necesario, también puede activarse a mano la limpieza del filtro presionando la tecla "Clean" con el aparato conectado.

Si el indicador no está encendido, el filtro también puede limpiarse con el nivel bajo de aspiración. Recomendamos limpiar el filtro de láminas siempre antes de vaciar el depósito de polvo.

Sacudir el filtro de láminas

Fig. 25

Si el filtro de láminas está muy sucio, también puede sacudirse.

- Sacudir el filtro en un cubo de basura. La suciedad sale del filtro hacia abajo.

Limpieza del filtro pelusas

Limpia el filtro para pelusas de forma periódica para garantizar el funcionamiento óptimo del aspirador.

Fig. 26

- Abrir la tapa del aparato y extraer el depósito de polvo del aparato. Fig. 18

- Retirar la unidad filtrante del depósito de polvo.
- Por regla general, es suficiente con agitar o dar unos pequeños golpes en la unidad filtrante completa al vaciar el depósito de polvo para que se desprendan las posibles partículas de suciedad. Si esto no basta, se puede emplear un paño seco para retirar las partículas de suciedad del filtro pelusas.

Limpiar el filtro protector del motor

El filtro protector del motor debe limpiarse regularmente sacudiéndose o enjuagándose.

Fig. 27

- a) Abrir la tapa del aparato y extraer el filtro protector del motor.
- b) Limpiar el filtro protector del motor sacudiéndolo. Lavar el filtro protector en caso de que esté muy sucio. A continuación, dejar secar completamente el filtro.
- c) Tras la limpieza, introducir el filtro protector del motor en el aparato y cerrar la tapa.

Limpiar el filtro de salida

El filtro de salida está diseñado de tal forma, que no debe cambiarse ni lavarse nunca cuando se aspira polvo doméstico de acuerdo con las especificaciones.

Para que el aspirador funcione a pleno rendimiento, el filtro de salida se debe lavar aprox. cada 1 año. La eficacia del filtro perdura siempre, independientemente de que la superficie pueda haber perdido color.

Limpiar el filtro HEPA

Fig. 28*

- Abrir la tapa del aparato y extraer el depósito de polvo. Fig. 18
- a) Abrir la tapa lateral presionando la pestaña de cierre.
- b) Desbloquear la unidad filtrante con filtro HEPA tirando de las dos pestañas de cierre y extraerla del aparato.
- c) Sacudir la unidad filtrante y lavarla con agua corriente.
- d) Cuando la unidad filtrante esté completamente seca, colocarla de nuevo en el aparato y encajar las pestañas de cierre de forma audible.
- e) Desplazar la tapa lateral hasta que la pestaña de cierre encaje de forma audible.
- f) Colocar el depósito de polvo en el aparato y cerrar la tapa.

Limpieza del microfiltro

Fig. 29*

- Abrir la tapa del aparato y extraer el depósito de polvo. Fig. 18
- a) Abrir la tapa lateral presionando la pestaña de cierre.
- b) Desbloquear la unidad filtrante con espuma filtrante y microfiltro tirando de las dos pestañas de cierre y extraerla del aparato.
- c) Extraer la espuma filtrante y el microfiltro del filtro protector del motor.
- d) Lavar con agua corriente la espuma filtrante y el microfiltro.
- e) Volver a colocar en el filtro protector la espuma filtrante y el microfiltro una vez que se hayan secado por completo
- f) Colocar la unidad filtrante en el aparato y encajar las pestañas de cierre de forma audible.
- g) Desplazar la tapa lateral hasta que la pestaña de cierre encaje de forma audible.
- h) Colocar el depósito de polvo en el aparato y cerrar la tapa.

Consejos de limpieza

La limpieza del aspirador sólo se realizará con el aparato apagado y la clavija de conexión a la red desenchufada. El aspirador y las piezas de plástico de los accesorios pueden limpiarse con cualquier producto de limpieza para plásticos convencional.

! **Atención: no utilizar productos abrasivos, limpiacristales ni productos de limpieza de uso general. No introducir nunca el aspirador dentro del agua.**

Quedan reservadas las modificaciones técnicas.

Temos muito gosto que tenha optado por um aspirador Bosch da série Relaxx´x.

Neste manual de instruções são apresentados diversos modelos Relaxx´x. Por este motivo, algumas características e funções do equipamento descritas poderão não corresponder ao seu modelo. Deverá utilizar exclusivamente acessórios originais da Bosch, os quais foram especialmente desenvolvidos para o seu aspirador de forma a obter o melhor resultado de aspiração possível.

Por favor, guarde o manual de instruções e entregue-o juntamente com o aspirador caso o ceda a terceiros.

Desdobre as páginas com as ilustrações!

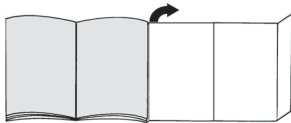

Descrição do aparelho

- 1 Bocal comutável com ligação de acessórios
- 2 Tubo telescópico com botão correção e ligação de acessórios
- 3 Apoios dos acessórios
- 4 Mangueira de aspiração
- 5 Pega
- 6 Coroa de cerdas (para montagem no bocal para estofos)*
- 7 Posição de parque para o tubo na parte lateral do aparelho
- 8 Cabo de ligação à rede
- 9 Recipiente de pó
- 10 Bocal para estofos
- 11 Bocal para fendas
- 12 Botão de limpeza do filtro "Clean"*
- 13 Indicação do nível de potência
- 14 Botão de ligar/desligar com regulador eletrónico da potência de sucção
- 15 Tampa do aparelho
- 16 Pega de transporte
- 17 Dispositivo para arrumar o tubo na parte inferior do aparelho
- 18 Filtro de lamelas
- 19 Filtro de algodão
- 20 Escova para pavimentos rijos delicados, como parqueté
- 21 "powerClean Stone & Co" Escova para pavimentos rijos com fendas e fissuras, como ladrilhos e soalhos de tacos

Peças de substituição e acessórios especiais

A Escova para pavimentos rijos BBZ123HD

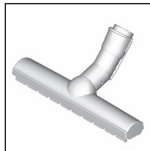

Para aspirar pavimentos lisos (parquete, ladrilhos, terracota,...)

B Escova para pavimentos rijos BBZ124HD

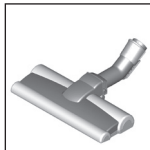

Com 2 rolos de escova rotativos Para a conservação de pavimentos rijos delicados e uma melhor recolha da sujidade mais intensa.

Antes da primeira utilização

Fig. 1

- Insira e encaixe a pega na mangueira de aspiração.

Colocação em funcionamento

Fig. 2

- a) Insira a tubuladura da mangueira na abertura de sucção do aparelho e encaixe de forma audível.
- b) Para retirar a mangueira de aspiração, pressione os dois botões de encaixe laterais e puxe a mangueira.

Fig. 3*

- a) Insira a pega no tubo telescópico. Para desencaixar, rode a pega ligeiramente e retire-a do tubo.
- b) Insira a pega no tubo telescópico até encaixar. Para desencaixar, prima a manga de desbloqueio e puxe o tubo telescópico para fora.

Fig. 4

- a) Encaixe o tubo telescópico na tubuladura do bocal. Para desencaixar, rode o tubo ligeiramente e retire-o do bocal.
- b) Insira o tubo telescópico na tubuladura do bocal até encaixar. Para desencaixar, prima a manga de desbloqueio e puxe o tubo telescópico para fora.

Fig. 5

- Empurrando o botão correção no sentido da seta, desbloqueie o tubo telescópico e ajuste o comprimento desejado. A resistência de deslize sobre a alcatifa é menor com o tubo telescópico completamente extraído.

Fig. 6

- a) Insira os apoios dos acessórios na posição pretendida no tubo telescópico.
- b) Introduza o bocal para estofos com coroa de cerdas e bocal para fendas por cima ou por baixo, com ligeira pressão nos apoios dos acessórios.

Fig. 7

- Segure no cabo de ligação à rede pela ficha, puxe-o para fora até atingir o comprimento pretendido e introduza a ficha na tomada.

Fig. 8

- Ligue ou desligue o aspirador, premindo o botão de ligar/desligar.

Regular a potência de sucção

Fig. 9

Rodando o regulador rotativo, é possível ajustar de forma contínua a potência de sucção desejada.

min - Para aspirar cortinas e tecidos sensíveis

 - Para a aspiração de mobiliário estofado e almofadas

 - Para a aspiração de tapetes sensíveis e a limpeza diária no caso de sujidade ligeira

 - Para a limpeza de pisos robustos

máx - Para aspirar pavimentos rijos e tapetes e alcatifas com forte sujidade



Aspiração

Atenção

- Os bocais são sujeitos a um certo desgaste, independentemente das características do seu soalho (p. ex., ladrilhos ásperos, rústicos). Por este motivo, deve verificar regularmente a sola de passagem do bocal. Bocais com solas desgastadas e arestas vivas podem danificar pavimentos delicados como o parquet ou o linóleo. O fabricante não se responsabiliza por eventuais danos causados por um bocal desgastado.

Fig. 10

Ajuste o bocal comutável:

- Tapetes e alcatifas => 
- Pavimento rijo/parquete => 

Se aspirar partículas maiores, tenha em atenção que estas devem ser aspiradas uma a uma e cuidadosamente, de forma a não entupir o canal de aspiração do bocal.

Se necessário, deverá levantar o bocal para poder aspirar as partículas de sujidade mais facilmente.

Aspirar com acessórios adicionais

Fig. 11

Insira os bocais no tubo de aspiração ou na pega, conforme necessário:

- a) Bocal para fendas, que se destina a aspirar fendas e cantos, etc.
- b) Bocal para estofos, que se destina a aspirar mobiliário estofado, cortinados, etc.
- c) Bocal para estofos com coroa de cerdas encaixada para aspirar caixilhos de janelas, armários, perfis, etc.

Em função da utilização pretendida, volte a inserir o bocal para fendas e o bocal para estofos nos apoios dos acessórios.

d) Escova para pavimentos rijos delicados, como parquet

e) "powerClean Stone & Co" Escova para pavimentos rijos com fendas e fissuras, como ladrilhos e soalhos de tacos

Fig. 12

Se interromper a aspiração por pouco tempo, pode utilizar o dispositivo de parque para o tubo, localizado na parte lateral do aparelho.

- Depois de desligar o aparelho, insira o gancho do bocal na posição de parque para o tubo.

Fig. 13

Ao aspirar escadas, o aparelho tem de ser posicionado em baixo, no início das escadas. Se não for suficiente, também pode transportar o aparelho pela pega de transporte.

Após o trabalho

Fig. 14

- Desligue o aparelho.
- Desligue a ficha da tomada.
- Puxe ligeiramente o cabo de ligação à rede e solte-o. (O cabo enrola-se automaticamente).

Fig. 15

- Empurrando o botão correção no sentido da seta, desbloqueie o tubo telescópico e encolha-o.

Fig. 16

Para guardar o aparelho, pode utilizar o dispositivo para arrumar o tubo existente na parte de baixo do aparelho.

- a) Monte o aparelho na pega.
- b) Insira o gancho localizado no bocal no dispositivo para arrumar o tubo.

Esvaziar o recipiente de pó

Fig. 17

Para obter um bom resultado de aspiração, o recipiente de pó deve ser esvaziado depois de cada processo de aspiração, mas o mais tardar quando se deposita visivelmente pó ou sujidade no filtro de algodão ou quando o pó atingir o nível da marcação numa posição do recipiente.

Ao esvaziar o recipiente de pó, verifique sempre o grau de sujidade do filtro de algodão e, se necessário, limpe-o de acordo com as instruções constantes em "Limpeza do filtro de algodão". Fig. 26

Fig. 18

- a) Abra a tampa do aparelho puxando pela lingueta de fecho.
- b) Retire o recipiente de pó do aparelho com a ajuda da pega.

Fig. 19

- a) Desbloqueie a unidade de filtro do recipiente de pó acionando o botão de desbloqueio.
- b) Retire a unidade de filtro do recipiente de pó e esvazie o recipiente de pó.

Fig. 20

- a) Insira a unidade de filtro no recipiente de pó, certificando-se de que assenta corretamente. A seta na tampa do filtro tem de apontar no sentido da lingueta de fecho.
- b) Pressione a tampa do recipiente, até esta encaixar de forma audível.
- c) Ao encaixar o recipiente de pó novamente no aparelho, certifique-se de que assenta corretamente. Feche a tampa do aparelho até a lingueta de fecho encaixar novamente.

Atenção

- Se notar uma resistência ao fechar a tampa, verifique se os filtros estão completos e corretamente colocados assim como o recipiente de pó.

Manutenção do filtro

Limpar o filtro de lamelas

O seu aparelho está equipado com a chamada função "Sensor Control". Fig. 21 + Fig. 23.

Esta função controla permanentemente se o seu aspirador atinge o seu nível de potência ideal. O indicador luminoso sinaliza se é necessário proceder à limpeza do filtro de lamelas, a fim de atingir novamente o seu nível de potência ideal.

Aspirador com função "RotationClean"

Fig. 21*

O indicador acende-se a azul quando o aparelho está a funcionar no nível de potência ideal. Assim que o indicador pisca a vermelho, o filtro de lamelas tem de ser limpo. A potência do aparelho é automaticamente reduzida para o mínimo.

Fig. 22*

- Desligue o aparelho para limpar o filtro de lamelas.

Atenção: a limpeza do filtro só é possível com o aparelho desligado.

- Abra a tampa do aparelho puxando pela lingueta de fecho.
- Para limpar o filtro de lamelas, rode o botão pelo menos 3 vezes a 180°.

Se o indicador não se acender, pode proceder à limpeza do filtro mesmo com a potência de aspiração reduzida. Recomendamos a limpeza do filtro de lamelas antes de esvaziar o recipiente de pó. Deve proceder à limpeza, o mais tardar, quando o indicador "Sensor Control" se acender.

Se, apesar de realizada uma limpeza do filtro de lamelas, a indicação piscar 3 vezes seguidas em curtos intervalos, a causa poderá ser o filtro de algodão com sujidade ou um entupimento. Neste caso, o aparelho reduz automaticamente a potência de funcionamento para o nível mínimo e o indicador fica permanentemente aceso a vermelho.

- Desligue o aparelho, esvazie o recipiente de pó e limpe o filtro de algodão de acordo com as instruções constantes em "Limpeza do filtro de algodão". Fig. 26

Aspirador com função "SelfClean"

Fig. 23*

O indicador acende-se a azul quando o aparelho está a funcionar no nível de potência ideal. Assim que o indicador pisca a vermelho, o aparelho desliga-se automaticamente.

A limpeza do filtro é ativada e executada pelo motor de limpeza integrado.

Se o aparelho for limpo 3 vezes seguidas em curtos intervalos, a causa poderá ser o filtro de algodão com sujidade ou um entupimento. Neste caso, o aparelho reduz automaticamente a potência de funcionamento para o nível mínimo e o indicador fica vermelho.

- Desligue o aparelho, esvazie o recipiente de pó e limpe o filtro de algodão de acordo com as instruções constantes em "Limpeza do filtro de algodão". Fig. 26

Fig. 24*

Se necessário, pode premir o botão de limpeza do filtro "Clean" para ativar o processo de limpeza manualmente com o aparelho ligado.

Se o indicador não se acender, pode proceder à limpeza do filtro mesmo com a potência de sucção reduzida. Recomendamos a limpeza do filtro de lamelas antes de esvaziar o recipiente de pó.

Sacudir o filtro de lamelas

Fig. 25

Em caso de forte sujidade, o filtro de lamelas também pode ser sacudido.

- Sacuda o filtro por cima de um contentor de lixo. A sujidade sai do filtro para baixo.

Limpar o filtro de algodão

O filtro de algodão deve ser limpo em intervalos regulares para um funcionamento otimizado do aspirador.

Fig. 26

- Abra a tampa do aparelho e retire o recipiente do pó do aparelho. Fig. 13
- a) Retire a unidade de filtro do recipiente do pó
- b) Normalmente basta sacudir ou bater suavemente na unidade de filtro completa ao esvaziar o recipiente do pó, para que se soltem as partículas de sujidade existentes.
Caso não seja suficiente, utilize um pano seco para remover as partículas de sujidade do filtro de algodão.

Limpar o filtro de proteção do motor

O filtro de proteção do motor deve ser sacudido levemente ou lavado regularmente!

Fig. 27

- a) Abra a tampa do aparelho e retire o filtro de proteção do motor.
- b) Limpe o filtro de proteção do motor sacudindo-o. Em caso de elevado grau de sujidade, é recomendável lavar o filtro de proteção do motor. Deixe o filtro secar completamente.
- c) Após a limpeza, insira o filtro de proteção do motor no aparelho e feche a tampa do aparelho.

Limpar o filtro de saída do ar

O filtro de saída do ar foi concebido de modo a não ser necessário proceder à sua substituição, desde que o aparelho seja utilizado corretamente a nível doméstico. Para que o aspirador funcione no seu nível de potência ideal, o filtro de saída do ar deverá ser lavado um ano após a primeira utilização. O efeito de filtração mantém-se independentemente de uma eventual coloração da superfície do filtro.

Limpar o filtro HEPA

Fig. 28*

- Abra a tampa do aparelho e retire o recipiente de pó. Fig. 18
- a) Abra a tampa lateral através da lingueta de fecho.
 - b) Desbloqueie a unidade de filtro com o filtro Hepa, puxando pelas duas linguetas de fecho, e retire-a do aparelho.
 - c) Sacuda a unidade de filtro e lave-a sob água corrente.
 - d) Volte a inserir a unidade de filtro no aparelho somente depois de a mesma secar completamente, certificando-se de que as linguetas de fecho encaixam de forma audível.
 - e) Feche a porta lateral até a lingueta de fecho encaixar de forma audível.
 - f) Insira o recipiente de pó no aparelho e feche a tampa do mesmo.

Limpar o microfiltro

Fig. 29*

- Abra a tampa do aparelho e retire o recipiente de pó. Fig. 18
- a) Abra a tampa lateral através da lingueta de fecho.
 - b) Desbloqueie a unidade de filtro com a esponja filtrante e o microfiltro, puxando pelas duas linguetas de fecho, e retire-a do aparelho.
 - c) Retire a esponja filtrante e o microfiltro da armação do filtro.
 - d) Lave a esponja filtrante e o microfiltro sob água corrente.
 - e) Volte a inserir a esponja filtrante e o microfiltro na armação do filtro somente depois de estes secarem completamente.
 - f) Insira a unidade de filtro no aparelho, certificando-se de que as linguetas de fecho encaixam de forma audível.
 - g) Feche a porta lateral até a lingueta de fecho encaixar de forma audível.
 - h) Insira o recipiente de pó no aparelho e feche a tampa do mesmo.

Indicações de limpeza

Antes de limpar o aspirador, deverá desligá-lo e retirar a ficha da tomada. O aspirador e os acessórios de plástico podem ser tratados com os produtos usuais para a limpeza de plásticos.

! **Atenção: não utilize detergentes abrasivos, limpavidros ou produtos lava-tudo. Jamais introduza o aspirador na água.**

O fabricante reserva-se o direito de proceder a quaisquer alterações técnicas.

* conforme o modelo

Ανταλλακτικά και ειδικός εξοπλισμός

A Πέλαμα σκληρού δαπέδου BBZ123HD

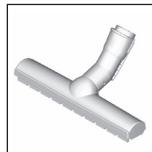

Για την αναρρόφηση σε λεία δάπεδα (παρκέ, πλακάκια, τερακότα,...)

B Πέλαμα σκληρού δαπέδου BBZ124HD

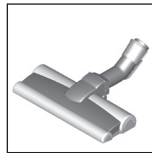

Με 2 περιστρεφόμενα ρολά βούρτσας
Για την περιποίηση των πολυτιμων σκληρών δαπέδων και για την καλύτερη παραλαβή της χοντλής ρύπανσης.

Χαιρόμαστε, που επιλέξατε μια ηλεκτρική σκούπα Bosch της σειράς Relaxx'x.

Σε αυτές τις οδηγίες χρήσης παρουσιάζονται διάφορα μοντέλα Relaxx'x. Γι' αυτό μπορεί, να μην αντιστοιχούν όλα τα χαρακτηριστικά του εξοπλισμού και οι λειτουργίες που περιγράφονται στο μοντέλο σας. Πρέπει να χρησιμοποιείτε μόνο τα γνήσια εξαρτήματα της Bosch, τα οποία έχουν κατασκευαστεί ειδικά για την ηλεκτρική σας σκούπα, για την επίτευξη του καλύτερου δυνατού αποτελέσματος αναρρόφησης.

Παρακαλώ φυλάξτε τις οδηγίες χρήσης. Σε περίπτωση παράδοσης της ηλεκτρικής σκούπας σε τρίτους, δώστε παρακαλώ μαζί και τις οδηγίες χρήσης.

Ανοίξτε παρακαλώ τις σελίδες με τις εικόνες!

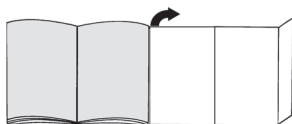

Περιγραφή συσκευής

- 1 Πέλαμα δαπέδου διπλής χρήσης με σύνδεση εξαρτημάτων
- 2 Τηλεσκοπικός σωλήνας με συρόμενο πλήκτρο και σύνδεση εξαρτημάτων
- 3 Στήριγμα αξεσουάρ
- 4 Εύκαμπτος σωλήνας αναρρόφησης
- 5 Χειρολαβή
- 6 Βουρτσάκι (μόνο τοποθέτηση σε στόμιο αναρρόφησης για σκούπισμα επίπλων)*
- 7 Βοήθεια στάθμευσης στην πλευρά της συσκευής
- 8 Ηλεκτρικό καλώδιο
- 9 Δοχείο συλλογής της σκόνης
- 10 Στόμιο αναρρόφησης για σκούπισμα επίπλων
- 11 Στόμιο αναρρόφησης για σκούπισμα γωνιών
- 12 Πλήκτρο καθαρισμού του φίλτρου «Clean»*
- 13 Ένδειξη βαθμίδας ισχύος
- 14 Πλήκτρο ON/OFF με ηλεκτρονικό ρυθμιστή της δύναμης αναρρόφησης
- 15 Κάλυμμα συσκευής
- 16 Λαβή μεταφοράς
- 17 Βοήθεια αποθήκευσης στην κάτω πλευρά της συσκευής
- 18 Ριπιδωτό φίλτρο
- 19 Φίλτρο χνουδιών
- 20 Πέλαμα δαπέδου για ευαίσθητα σκληρά δάπεδα, όπως π.χ. παρκέ
- 21 Πέλαμα δαπέδου "powerClean Stone & Co" για σκληρά δάπεδα με αρμούς και σχισμές, όπως π.χ. πλακίδια και ξύλινα πατώματα

Πριν την πρώτη χρήση

Εικ. 1

- Τοποθετήστε τη χειρολαβή στον εύκαμπο σωλήνα αναρρόφησης και ασφαλίστε την.

Θέση σε λειτουργία

Εικ. 2

- a) Τοποθετήστε το στόμιο του σωλήνα αναρρόφησης στο άνοιγμα αναρρόφησης της συσκευής και ασφαλίστε το με τον αντίστοιχο χαρακτηριστικό ήχο.
- b) Για την αφαίρεση του εύκαμπτου σωλήνα αναρρόφησης πιέστε μεταξύ τους τα δύο δόντια ασφαλίσης και τραβήξτε έξω τον εύκαμπο σωλήνα.

Εικ. 3*

- a) Σπρώξτε τη χειρολαβή μέσα στον τηλεσκοπικό σωλήνα. Για το λύσιμο της σύνδεσης γυρίστε λίγο τη χειρολαβή και τραβήξτε την έξω από το σωλήνα.
- b) Σπρώξτε τη χειρολαβή μέχρι να ασφαλίσει μέσα στον τηλεσκοπικό σωλήνα. Για το λύσιμο της σύνδεσης πιέστε το δακτύλιο απασφάλισης και τραβήξτε έξω τη χειρολαβή.

Εικ. 4

- a) Τοποθετήστε τον τηλεσκοπικό σωλήνα στο στόμιο του πέλαματος του δαπέδου. Για το λύσιμο της σύνδεσης στρέψτε λίγο το σωλήνα και τραβήξτε τον έξω από το πέλαμα δαπέδου.
- b) Σπρώξτε τον τηλεσκοπικό σωλήνα μέχρι να ασφαλίσει μέσα στο στόμιο του πέλαματος δαπέδου. Για το λύσιμο της σύνδεσης πιέστε το πλήκτρο απασφάλισης και τραβήξτε έξω τον τηλεσκοπικό σωλήνα.

Εικ. 5

- Σπρώχνοντας το συρόμενο πλήκτρο προς την κατεύθυνση του βέλους, απασφαλίστε τον τηλεσκοπικό σωλήνα και ρυθμίστε το επιθυμητό μήκος. Η αντίσταση ώθησης στο χαλί είναι μικρότερη με εντελώς ανοιχτό τον τηλεσκοπικό σωλήνα.

* ανάλογα με τον εξοπλισμό

Εικ. 6

- Τοποθετήστε το φορέα των εξαρτημάτων στην επιθυμητή θέση πάνω στο τηλεσκοπικό σωλήνα.
- Τοποθετήστε το στόμιο αναρρόφησης για σκούπισμα επίπλων μαζί με το βουρτσάκι και το στόμιο αναρρόφησης για σκούπισμα γωνιών από επάνω ή από κάτω με λίγη πίεση στο φορέα των εξαρτημάτων.

Εικ. 7

- Πιάστε το ηλεκτρικό καλώδιο από το φιν, τραβήξτε έξω το επιθυμητό μήκος και συνδέστε το φιν στην πρίζα του ρεύματος.

Εικ. 8

- Ενεργοποιήστε ή απενεργοποιήστε την ηλεκτρική σκούπα, πατώντας το πλήκτρο On/Off.

Ρύθμιση της δύναμης αναρρόφησης

Εικ. 9

Γυρίζοντας τον περιστροφικό ρυθμιστή, μπορείτε να ρυθμιστεί συνεχώς η επιθυμητή δύναμη αναρρόφησης.

min - Για την αναρρόφηση κουρτινών και ευαίσθητων υφασμάτων

 - Για την αναρρόφηση ταπεσαρίας επίπλων και μαξιλαριών

 - Για την αναρρόφηση ευαίσθητων χαλιών και το καθημερινό καθάρισμα σε περίπτωση μικρής ρύπανσης

 - Για τον καθαρισμό σταθερών επιστρώσεων δαπέδου

max - Για την αναρρόφηση σκληρών δαπέδων και πολύ λερωμένων χαλιών και μοκετών

Αναρρόφηση

! Προσοχή

- Τα πέλματα δαπέδου, ανάλογα με τη σύσταση του σκληρού σας δαπέδου (π.χ. τραχιά, ρουστίκ πλακίδια) υπόκεινται σε μια ορισμένη φθορά. Γι' αυτό πρέπει σε τακτικά χρονικά διαστήματα να ελέγχετε το κάτω μέρος του πέλματος. Τα φθαρμένα, κοφτερά πέλματα δαπέδου μπορούν να προκαλέσουν ζημιά στα ευαίσθητα σκληρά δάπεδα, όπως παρκέ ή λινοτάπητας. Ο κατασκευαστής δεν ευθύνεται για ενδεχόμενες ζημιές, που οφείλονται σε ένα φθαρμένο πέλημα δαπέδου.

Εικ. 10

Ρύθμιση του πέλματος δαπέδου διπλής χρήσης:

■ Χαλιά και μοκέτες =>



■ Σκληρό δάπεδο / παρκέ =>



Όταν αναρροφάτε μεγαλύτερα σωματίδια, τότε προσέξτε, να αναρροφάτε προσεκτικά αυτά τα σωματίδια το ένα μετά το άλλο, για να μη φράξετε το κανάλι αναρρόφησης του πέλματος δαπέδου. Ενδεχομένως πρέπει να σηκώσετε το πέλημα, για να μπορείτε να αναρροφήσετε καλύτερα τους ρύπους.

Αναρρόφηση με πρόσθετα αξεσουάρ

Εικ. 11

Συνδέστε τα στόμια ανάλογα με τις ανάγκες στο σωλήνα αναρρόφησης ή στη χειρολαβή:

- Στόμιο αναρρόφησης για το σκούπισμα αρμών και γωνιών, κ.λπ.
- Στόμιο αναρρόφησης για το σκούπισμα επίπλων με ταπεσαρία, κουρτινών, κ.λπ.
- Στόμιο αναρρόφησης για σκούπισμα επίπλων με τοποθετημένο πάνω το βουρτσάκι για την αναρρόφηση πλασιών παραθύρων, ντουλαπιών, προφίλ, κ.λπ.
Μετά τη χρήση τοποθετήστε το στόμιο αναρρόφησης για σκούπισμα γωνιών και το στόμιο αναρρόφησης για σκούπισμα επίπλων ξανά στο φορέα των εξαρτημάτων.
- Πέλημα δαπέδου για ευαίσθητα σκληρά δάπεδα, όπως π.χ. παρκέ
- Πέλημα δαπέδου "powerClean Stone & Co" για σκληρά δάπεδα με αρμούς και σχισμές, όπως π.χ. πλακίδια και ξύλινα πατώματα

Εικ. 12

Στα μικρά διαλείμματα σκουπίσματος μπορείτε να χρησιμοποιήσετε τη βοήθεια στάθμευσης που βρίσκεται στην πλευρά της συσκευής.

- Μετά την απενεργοποίηση της συσκευής σπρώξτε το άγκιστρο που βρίσκεται στο πέλημα δαπέδου στην βοήθεια στάθμευσης.

Εικ. 13

Κατά την αναρρόφηση σε σκάλες πρέπει η συσκευή να τοποθετείται κάτω στην αρχή της σκάλας. Εάν αυτό δεν είναι αρκετό, τότε μπορεί η συσκευή να μεταφερθεί επίσης από τη λαβή μεταφοράς.

Μετά την εργασία

Εικ. 14

- Θέστε τη συσκευή εκτός λειτουργίας.
- Τραβήξτε το φιν από την πρίζα.
- Τραβήξτε λίγο το ηλεκτρικό καλώδιο και αφήστε το ελεύθερο. (Το καλώδιο τυλίγεται αυτόματα).

Εικ. 15

- Σπρώχνοντας το συρόμενο πλήκτρο προς την κατεύθυνση του βέλους, απασφαλίστε και μαζέψτε τον τηλεσκοπικό σωλήνα.

Εικ. 16

Για τη φύλαξη της συσκευής μπορείτε να χρησιμοποιήσετε τη βοήθεια αποθήκευσης που βρίσκεται στην κάτω πλευρά της συσκευής.

- Σηκώστε τη συσκευή όρθια από τη χειρολαβή.
- Σπρώξτε το άγκιστρο που βρίσκεται στο πέλημα δαπέδου στη βοήθεια αποθήκευσης.

Άδειασμα του δοχείου σκόνης

Εικ. 17

Για να πετύχετε ένα καλό αποτέλεσμα αναρρόφησης, πρέπει το δοχείο συλλογής της σκόνης να αδειάζει μετά από κάθε διαδικασία αναρρόφησης, το αργότερο όμως, όταν φαίνεται να έχει επικαθίσει σκόνη ή ρύπανση πάνω στο φίλτρο χνουδιών ή όταν η σκόνη σε μια θέση στο δοχείο έχει φθάσει στο ύψος του μαρκαρίσματος.

Κατά το άδειασμα του δοχείου συλλογής της σκόνης ελέγχετε επίσης πάντοτε το βαθμό ρύπανσης του φίλτρου χνουδιών και όταν χρειάζεται καθαρίζετε το φίλτρο σύμφωνα με τις οδηγίες «Καθαρισμός του φίλτρου χνουδιών». Εικ. 26

Εικ. 18

- Ανοίξτε το κάλυμμα συσκευής, τραβώντας τη γλώσσα φραγής.
- Αφαιρέστε το δοχείο συλλογής της σκόνης με τη βοήθεια της χειρολαβής από τη συσκευή.

Εικ. 19

- Ασφαλίστε τη μονάδα του φίλτρου του δοχείου της σκόνης, πατώντας το πλήκτρο απασφάλισης.
- Αφαιρέστε τη μονάδα του φίλτρου από το δοχείο της σκόνης και αδειάστε το δοχείο της σκόνης.

Εικ. 20

- Τοποθετήστε τη μονάδα του φίλτρου στο δοχείο συλλογής της σκόνης, εδώ προσέξτε οπωσδήποτε τη σωστή προσαρμογή. Το βέλος στο κάλυμμα του φίλτρου πρέπει να δείχνει στην κατεύθυνση της γλώσσας φραγής.
- Πιέστε το κάλυμμα του δοχείου, ώσπου να ασφαλίσει με τον αντίστοιχο χαρακτηριστικό ήχο.
- Προσέχετε κατά την επανατοποθέτηση του δοχείου συλλογής της σκόνης στη συσκευή τη σωστή προσαρμογή. Κλείστε το κάλυμμα της συσκευής, ώσπου να ασφαλίσει ξανά η γλώσσα φραγής.

Προσοχή

- Εάν κατά το κλείσιμο του καλύμματος αντιληφθείτε μια αντίσταση, ελέγξτε την πληρότητα των φίλτρων και τη σωστή προσαρμογή των φίλτρων και του δοχείου συλλογής της σκόνης.

Φροντίδα του φίλτρου

Καθάρισμα του ριπιδωτού φίλτρου

Η συσκευή σας είναι εξοπλισμένη με μια λειτουργία, ονομαζόμενη «Sensor Control». Εικ. 21 + Εικ. 23

Αυτή η λειτουργία επιτρέπει συνεχώς, εάν η ηλεκτρική σας σκούπα έχει φθάσει στην ιδανική της στάθμη απόδοσης. Η φωτεινή ένδειξη σηματοδοτεί, εάν είναι απαραίτητο ένα καθάρισμα του ριπιδωτού φίλτρου, για την επίτευξη ξανά της ιδανικής του στάθμης απόδοσης.

Ηλεκτρική σκούπα με λειτουργία «RotationClean»

Εικ. 21*

Η ένδειξη ανάβει μπλε, όταν η συσκευή εργάζεται στην ιδανική της στάθμη απόδοσης. Μόλις η ένδειξη αναβοσβήνει κόκκινη, πρέπει να καθαρίσετε το ριπιδωτό φίλτρο. Η συσκευή επιστρέφει ξανά αυτόματα στη χαμηλότερη βαθμίδα ισχύος.

Εικ. 22*

- Απενεργοποιήστε τη συσκευή, για να καθαρίσετε το ριπιδωτό φίλτρο.

Προσοχή: Ο καθαρισμός του φίλτρου είναι δυνατός μόνο με απενεργοποιημένη τη συσκευή.

- Ανοίξτε το κάλυμμα της συσκευής, τραβώντας τη γλώσσα φραγής.
- Για τον καθαρισμό του ριπιδωτού φίλτρου γυρίστε τη λαβή το λιγότερο 3 φορές κατά 180°.

Σε περίπτωση μειωμένης ισχύος αναρρόφησης μπορείτε να εκτελέσετε επίσης τον καθαρισμό του φίλτρου, ακόμα και όταν η ένδειξη δεν ανάβει. Εμείς συνηγορούμε το καθάρισμα του ριπιδωτού φίλτρου πριν από κάθε άδειασμα του δοχείου συλλογής της σκόνης. Πρέπει όμως να λάβει χώρα το αργότερο με το άναμμα της ένδειξης «Sensor Control».

Σε περίπτωση που η ένδειξη, παρόλο τον καθαρισμό του ριπιδωτού φίλτρου, αναβοσβήνει 3 φορές διαδοχικά σε σύντομα χρονικά διαστήματα, οφείλεται ενδεχομένως σε ένα λερωμένο φίλτρο χνουδιών ή σε ένα φράξιμο. Σε αυτήν την περίπτωση ρυθμίζεται η συσκευή αυτόματα στη χαμηλότερη βαθμίδα ισχύος και η ένδειξη ανάβει συνεχώς κόκκινη.

- Απενεργοποιήστε τη συσκευή, αδειάστε το δοχείο της σκόνης και καθαρίστε το φίλτρο χνουδιών σύμφωνα με τις οδηγίες «Καθαρισμός του φίλτρου χνουδιών». Εικ. 26

Ηλεκτρική σκούπα με λειτουργία «SelfClean»

Εικ. 23*

Η ένδειξη ανάβει μπλε, όταν η συσκευή εργάζεται στην ιδανική της στάθμη απόδοσης. Μόλις η ένδειξη αναβοσβήνει κόκκινη, απενεργοποιείται η συσκευή αυτόματα.

Ο καθαρισμός του φίλτρου ενεργοποιείται και εκτελείται μέσω του ενσωματωμένου κινητήρα καθαρισμού.

Σε περίπτωση που η συσκευή πρέπει να καθαριστεί διαδοχικά τρεις φορές σε σύντομα χρονικά διαστήματα, αυτό οφείλεται ενδεχομένως σε ένα λερωμένο φίλτρο χνουδιών ή σε ένα φράξιμο. Σε αυτή την περίπτωση ρυθμίζεται η συσκευή αυτόματα στη χαμηλότερη βαθμίδα ισχύος και η ένδειξη ανάβει κόκκινη.

- Απενεργοποιήστε τη συσκευή, αδειάστε το δοχείο της σκόνης και καθαρίστε το φίλτρο χνουδιών σύμφωνα με τις οδηγίες «Καθαρισμός του φίλτρου χνουδιών» Εικ. 26

Εικ. 24*

Όταν χρειάζεται, πατώντας το πλήκτρο καθαρισμού του φίλτρου «Clean», μπορείτε να ενεργοποιήσετε τη διαδικασία καθαρισμού με ενεργοποιημένη συσκευή επίσης και χειροκίνητα.

Σε περίπτωση μειωμένης ισχύος αναρρόφησης μπορείτε να εκτελέσετε επίσης τον καθαρισμό του φίλτρου, ακόμα και όταν η ένδειξη δεν ανάβει. Εμείς συνηγορούμε το καθάρισμα του ριπιδωτού φίλτρου πριν από κάθε άδειασμα του δοχείου συλλογής της σκόνης.

* ανάλογα με τον εξοπλισμό

Ελαφρό κτύπημα του ριπιδωτού φίλτρου

Εικ. 25

Σε περίπτωση ιδιαίτερα μεγάλης ρύπανσης μπορεί επίσης να κτυπηθεί ελαφρά το ριπιδωτό φίλτρο.

- Κτυπήστε ελαφρά το φίλτρο πάνω από έναν κάδο απορριμμάτων.
Οι ρύποι πέφτουν προς τα κάτω από το φίλτρο.

Καθαρισμός του φίλτρου χνουδιών

Για να εργάζεται η ηλεκτρική σκούπα ιδανικά, πρέπει το φίλτρο χνουδιών να καθαρίζεται σε τακτικά χρονικά διαστήματα.

Εικ. 26

- Ανοίξτε το κάλυμμα της συσκευής και αφαιρέστε το δοχείο συλλογής της σκόνης από τη συσκευή. **Εικ. 18**
- a)** Αφαιρέστε τη μονάδα του φίλτρου από το δοχείο συλλογής της σκόνης.
- b)** Κατά κανόνα αρκεί, όταν τιναχτεί ή κτυπηθεί ελαφρά όλη η μονάδα φίλτρου κατά το άδειασμα του δοχείου συλλογής της σκόνης, για να πέσουν οι ενδεχομένως υπάρχοντες ρύποι.
Όταν αυτό δεν αρκεί, χρησιμοποιήστε παρακαλώ ένα στεγνό πανί, για να απομακρύνετε τους ρύπους από το φίλτρο χνουδιών.

Καθαρισμός του φίλτρου προστασίας του κινητήρα

Το φίλτρο προστασίας του κινητήρα πρέπει να καθαρίζεται σε τακτικά χρονικά διαστήματα με ελαφρό κτύπημα ή πλύσιμο!

Εικ. 27

- a)** Ανοίξτε το κάλυμμα της συσκευής και αφαιρέστε το φίλτρο προστασίας του κινητήρα.
- b)** Καθαρίστε το φίλτρο προστασίας του κινητήρα με ελαφρό κτύπημα. Σε περίπτωση μεγάλης ρύπανσης πρέπει το φίλτρο προστασίας του κινητήρα να πλυθεί. Στη συνέχεια αφήστε το φίλτρο να στεγνώσει εντελώς.
- c)** Μετά τον καθαρισμό, τοποθετήστε το φίλτρο προστασίας του κινητήρα μέσα στη συσκευή και κλείστε το κάλυμμα της συσκευής.

Καθαρισμός του φίλτρου εξόδου του αέρα

Το φίλτρο εξόδου του αέρα είναι υπολογισμένο έτσι, ώστε να μην πρέπει να αντικατασταθεί, όταν η συσκευή χρησιμοποιείται σύμφωνα με το σκοπό προορισμού για οικιακή χρήση.

Για να εργάζεται η ηλεκτρική σκούπα στην ιδανική της στάθμη απόδοσης, πρέπει το φίλτρο εξόδου του αέρα να ξεπλυθεί μετά περίπου 1 χρόνο. Η ικανότητα φιλτραρίσματος του φίλτρου διατηρείται, ανεξάρτητα από μια πιθανή αλλαγή του χρώματος της επιφάνειας του φίλτρου.

Καθαρισμός του φίλτρου Hera

Εικ. 28*

- Ανοίξτε το κάλυμμα της συσκευής και αφαιρέστε το δοχείο συλλογής της σκόνης. **Εικ. 18**
- a)** Ανοίξτε το πλευρικό κλαπέτο με τη βοήθεια της γλώσσας φραγής.
- b)** Τραβώντας τις δύο γλώσσες φραγής, απασφαλίστε τη μονάδα φίλτρου μαζί με το φίλτρο Hera και αφαιρέστε την από τη συσκευή.
- c)** Κτυπήστε τη μονάδα φίλτρου και πλύντε την κάτω από τρεχούμενο νερό.
- d)** Τοποθετήστε τη μονάδα φίλτρου ξανά στη συσκευή, αφού πρώτα στεγνώσει εντελώς και αφήστε τις γλώσσες φραγής να ασφαλίσουν με τον αντίστοιχο χαρακτηριστικό ήχο.
- e)** Κλείστε το πλευρικό κλαπέτο, ώπου να ασφαλίσει η γλώσσα φραγής με το χαρακτηριστικό ήχο.
- f)** Τοποθετήστε το δοχείο συλλογής της σκόνης στη συσκευή και κλείστε το κάλυμμα της συσκευής.

Καθαρισμός του μικροφίλτρου

Εικ. 29*

- Ανοίξτε το κάλυμμα της συσκευής και αφαιρέστε το δοχείο συλλογής της σκόνης. **Εικ. 18**
- a)** Ανοίξτε το πλευρικό κλαπέτο με τη βοήθεια της γλώσσας φραγής.
- b)** Τραβώντας τις δύο γλώσσες φραγής, απασφαλίστε τη μονάδα φίλτρου μαζί με το φίλτρο αφρώδους υλικού και το μικροφίλτρο αφαιρέστε την από τη συσκευή.
- c)** Αφαιρέστε το φίλτρο αφρώδους υλικού και το μικροφίλτρο από το πλαίσιο του φίλτρου.
- d)** Πλύντε το φίλτρο αφρώδους υλικού και το μικροφίλτρο κάτω από τρεχούμενο νερό.
- e)** Τοποθετήστε ξανά το φίλτρο αφρώδους υλικού και το μικροφίλτρο στο πλαίσιο του φίλτρου, αφού πρώτα έχουν στεγνώσει εντελώς.
- f)** Τοποθετήστε τη μονάδα φίλτρου ξανά στη συσκευή, αφού πρώτα στεγνώσει εντελώς και αφήστε τις γλώσσες φραγής να ασφαλίσουν με τον αντίστοιχο χαρακτηριστικό ήχο.
- g)** Κλείστε το πλευρικό κλαπέτο, ώπου να ασφαλίσει η γλώσσα φραγής με το χαρακτηριστικό ήχο.
- h)** Τοποθετήστε το δοχείο συλλογής της σκόνης στη συσκευή και κλείστε το κάλυμμα της συσκευής.

Υποδείξεις καθαρισμού

Πριν από κάθε καθάρισμα πρέπει πρώτα να απενεργοποιείται η ηλεκτρική σκούπα και να τραβιέται το φως από την πρίζα του ρεύματος. Η ηλεκτρική σκούπα και τα πλαστικά αξεσουάρ μπορούν να καθαριστούν με ένα υγρό καθαρισμού πλαστικών του εμπορίου.

- ! **Προσοχή:** Μη χρησιμοποιείτε κανένα υλικό τριψίματος, υγρό καθαρισμού γυαλιού ή υγρό καθαρισμού γενικής χρήσης. Μη βυθίζετε την ηλεκτρική σκούπα ποτέ στο νερό.

Διατηρούμε το δικαίωμα των τεχνικών αλλαγών.

Relaxx'x modeli bir Bosch elektrikli süpürge de karar kıldığınız için memnuniyet duyuyoruz. Bu kullanım kılavuzunda farklı Relaxx'x modelleri görüntülenmiştir. Bu nedenle açıklanan tüm donanım özellikleri ve fonksiyonlar cihazınıza uygun olmayabilir. Mümkün olan en iyi emme sonucunu elde etmek için özellikle sizin elektrikli süpürmeniz için üretilmiş olan orijinal Bosch aksesuarları kullanmalısınız.

Kullanma kılavuzunu lütfen itinayla saklayınız. Elektrikli süpürge için üçüncü şahıslara verilmesi durumunda lütfen kullanım kılavuzunu da birlikte veriniz.

Lütfen resimli sayfaları açınız!

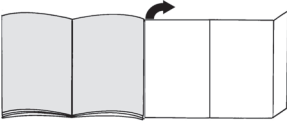

Cihaz açıklaması

- 1 Aksesuar bağlantısı olan açılır-kapanır süpürme başlığı
- 2 Sürgülü tuşu ve aksesuar bağlantısı olan teleskopik boru
- 3 Aksesuar tutucu
- 4 Süpürme(Emme) hortumu
- 5 Tutamak
- 6 Sert kıllı ilave parça (koltuk süpürme başlığına monte etmek için)*
- 7 Cihaz tarafında durma yardımı
- 8 Şebeke bağlantı kablosu
- 9 Toz haznesi
- 10 Koltuk süpürme başlığı
- 11 Dar aralık süpürme başlığı
- 12 "Clean" filtre temizleme tuşu*
- 13 Güç seviye göstergesi
- 14 Elektronik emiş gücü ayarlayıcısına sahip açma/kapama tuşu
- 15 Cihaz kapağı
- 16 Taşıma kulbu
- 17 Cihazın alt tarafındaki yerleştirme tertibatı
- 18 Lamel filtresi
- 19 Tiftik filtresi
- 20 parke gibi hassas sert zeminleri için süpürme ünitesi
- 21 "powerClean Stone & Co" süpürme ünitesi, yer karosu ve tahta zemin gibi boşluklu ve oluklu sert zeminler için

Yedek parçalar ve özel aksesuarlar

A Sert zemin başlığı BBZ123HD

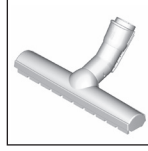

Düz zeminlerin süpürülmesi için (parke, fayans, terakota, ...)

B Sert zemin başlığı BBZ124HD

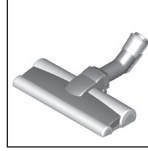

2 adet döner fırça rulosu ile Değerli sert zeminlerin bakımı ve kaba kirlerin daha iyi temizlenmesi için.

İlk kullanımdan önce

Resim 1

- Tutma kolu emme hortumunun içine takılmalı ve kilitlenmelidir.

Çalıştırılması

Resim 2

- a) Emme hortumu ağzını toz separatörünün emme boşluğuna yerleştiriniz.
- b) Emme hortumu çıkartılırken, her iki kilit dili bastırılmalı ve hortum çekilerek sökülmelidir.

Resim 3*

- a) Tutamağı emme borusuna / teleskopik boruya itiniz. Bağlantıyı çözmek için tutamağı hafifçe çevirerek burudan çekiniz.
- b) utamak yerine oturana kadar teleskopik boruya itilmelidir. Bağlantıyı çözmek için kilit açma kovanını bastırınız ve tutamağı çekip çıkarınız.

Resim 4

- a) Emme borusunu / teleskopik boruyu zemin ünitesinin boğazına takınız. Bağlantıyı çözmek için boruyu hafifçe çevirerek zemin ünitesinden çekiniz.
- b) Teleskopik boru, yerine oturuncaya kadar zemin süpürme ünitesinin ucunun içine itilmelidir. Bağlantıyı çözmek için, kilit kovanını bastırınız ve teleskopik boruyu çekip çıkarınız.

Resim 5

- Sürgülü tuşu ok yönünde iterek teleskopik borunun kilidini açınız ve istenen uzunluğu ayarlayınız. Halı üzerindeki itme direncinin en düşük olduğu durum, teleskopik borunun komple dışarı çekildiği durumdur.

Resim 6

- a) Aksesuar taşıyıcısı istenen konumda teleskopik boruya takılmalıdır.
- b) Sert kıllı ilave parçası ve dar aralık süpürme başlığı olan koltuk süpürme başlığı üstten veya alttan biraz bastırarak aksesuar taşıyıcısına yerleştirilmelidir.

Resim 7

- Şebeke bağlantı kablosu prize konmalı, kablo istenen uzunlukta olacak şekilde dışarı çekilmeli ve fiş prize takılmalıdır.

Resim 8

- Elektrikli süpürge açma / kapatma tuşuna basılarak açılabilir veya kapatılabilir.

Emiş gücünün düzenlenmesi

Resim 9

Döner ayar düğmesinin çevrilmesiyle istenilen emiş gücü kademesiz olarak ayarlanabilir.

min - Perdelerin ve hassas kumaşların emilmesi

 - Döşeme mobilyalarının ve yastıkların emilmesi

 - Hassas halıların emilmesi ve az kirlenme durumunda günlük temizlik için

 - Sağlam zemin kaplamalarının temizlenmesi

maks - Sert zeminlerin ve çok kirlenmiş halıların ve haliflekslerin emilmesi

Emerek temizleme

! Dikkat

- Süpürge başlığı, sert zeminin özelliğine bağlı olarak (örneğin sert, rustik fayanslar) belirli bir aşınma oranına sahiptir. Bu nedenle bunların düzenli aralıklarla çalışma tabanında kontrol edilmeleri gereklidir. Aşınmış, keskin kenarlı fırça yüzeyleri parke veya linolyum gibi hassas sert yüzeylerde hasarlara neden olabilir. Üretici aşınmış yer fırçaları nedeniyle meydana gelen olası hasarlar için sorumluluk kabul etmez.

Resim 10

Açılır-kapanır süpürge başlığının ayarlanması:

- Halılar ve halifleksler =>



- Sert zemin / Parke =>



Daha büyük partikülleri temizlemeniz durumunda, süpürge başlığını emme kanalının tıkanmaması için bunları arka arkaya ve dikkatlice temizlemeye özen gösteriniz.

Pislik partiküllerinin daha iyi emilebilmesi için gerekirse başlığı kaldırabilirsiniz.

Ek aksesuar ile süpürme

Resim 11

Üniteyi ihtiyacınıza göre emme borusuna veya tutamağa takınız:

- Aralıkların ve köşelerin vb. süpürülmesi için dar aralık süpürme başlığı.
- Döşemeli mobilyaları, perdeleri vb. süpürmek için koltuk süpürme başlığı
- Cam çerçevelerinin, dolapların, profillerin, vb. yerlerin emilerek temizlenmesi için takılı bir sert kıllı ilave parçası olan koltuk süpürme başlığı. Kullandıktan sonra dar aralık süpürme başlığını ve koltuk süpürme başlığını tekrar aksesuar taşıyıcıya yerleştiriniz.

d) parke gibi hassas sert zeminleri için süpürme ünitesi

- "powerClean Stone & Co" süpürme ünitesi, yer kerosu ve tahta zemin gibi boşluklu ve oluklu sert zeminler içindir

Resim 12

Kısa süpürme molalarında cihazın yanındaki park yardımını kullanabilirsiniz.

- Cihaz kapatıldıktan sonra süpürge başlığı kancası durma yardımı noktasına itilmelidir.

Resim 13

Merdiven üzerinde süpürürken cihaz aşağıda merdiven başlığında konumlandırılmalıdır. Bunun yeterli olmaması durumunda, cihaz taşıma kulbundan tutularak taşınabilir.

Çalışma sona erdikten sonra

Resim 14

- Cihaz kapatılmalıdır.
- Şebeke soketi çekilmelidir.
- Şebeke bağlantı kablosunu biraz çekiniz ve bırakınız. (Kablo otomatik olarak kendini sarar).

Resim 15

- Sürgülü tuş ok yönünde bastırılarak teleskopik borunun kilidi açılmalı ve sıkıştırılmalıdır.

Resim 16

Cihazı yerine yerleştirmek için cihazın alt tarafındaki yerleştirme tertibatını kullanabilirsiniz.

- Cihaz, tutamağından tutularak düz konuma getirilmelidir.
- Süpürge başlığı bulunan kanca durma yardımı noktasına itilmelidir.

Toz haznesinin temizlenmesi

Resim 17

İyi bir temizleme sonucuna ulaşmak için toz haznesinin her temizleme işlemi sonrasında boşaltılması gerekir, bu boşaltma işlemi en geç, toz veya kir tiftik filtresi üzerinde görünür duruma geldiğinde veya haznenin içindeki tozun işaretleme yüksekliğine ulaşması durumunda yapılmalıdır.

Toz haznesi boşaltılırken daima tiftik filtresinin kirlenme derecesi de kontrol edilmeli ve gerekirse bu filtre "Tiftik filtresinin temizlenmesi" talimatına göre temizlenmelidir. Resim 26

Resim 18

- Cihaz kapağını kapatma kulağından çekerek açınız.
- Toz haznesi tutamak yardımıyla cihazdan çıkarılmalıdır.

Resim 19

- Toz haznesi filtre ünitesinin kilidi, kilit açma tuşuna basılarak açılmalıdır.
- Filtre ünitesi toz haznesinden çıkarılmalı ve toz haznesi boşaltılmalıdır.

Resim 20

- Filtre ünitesi toz haznesine yerleştirilmeli, bu sırada yerine doğru oturmasına mutlaka dikkat edilmelidir. Filtre kapağının üzerindeki ok kapatma kulağı yönünü göstermelidir.
- Hazne kapağına, duyulur şekilde yerine oturana kadar bastırınız.
- Toz haznesinin cihaza tekrar yerleştirilmesi sırasında yerine doğru şekilde oturmasına dikkat ediniz. Kapatma kulağı tekrar yerine oturana kadar cihaz kapağı kapatılmalıdır.

! Dikkat

- Kapağın kapatılması sırasında bir dirençle karşılaşılırsa, filtrenin eksiksiz olup olmadığını ve filtre ve toz haznesinin yerlerine doğru oturma durumlarını kontrol ediniz.

Filtre bakımı

Lamel filtrenin temizlenmesi

Cihazınız "Sensör kontrolü" olarak adlandırılan bir fonksiyonla donatılmıştır. **Resim 21** + **Resim 23** .

Bu fonksiyon düzenli olarak elektrikli süpürgeziniz optimum güç seviyesine ulaşma durumunu denetler. Işıklı gösterge, lamel filtresinin optimum performans seviyesine ulaşması için temizlenmesinin gerekli olup olmadığını gösterir.

"RotationClean" fonksiyonlu elektrikli süpürge

Resim 21*

Cihaz en iyi performans seviyesinde çalıştığında bu gösterge mavi renkte yanar. Gösterge kırmızı renkte yanıp sönyorsa lamel filtre temizlenmelidir. Cihaz otomatik olarak en düşük güç kademesine alınır.

Resim 22*

- Lamel filtresini temizlemek için cihazı kapatınız.

! Dikkat: Filtre temizliği sadece cihaz kapalıyken olanaklıdır.

- Cihaz kapağı, kapatma kulağından çekilerek açılmalıdır.
- Lamel filtresinin temizlenmesi için dirsek kısmını en az 3 defa 180° döndürünüz.

Emme performansının azalması durumunda göstergede ışık yanmasa bile filtre temizleme işlemini yapabilirsiniz. Her toz haznesi boşaltma işleminden önce lamel filtresinin temizlenmesini öneriyoruz. Fakat temizleme işlemi en geç "Sensor Control" göstergesi yandığında gerçekleşmelidir.

Lamel filtresinin temizlenmesine rağmen gösterge 3 defa arka arkaya kısa aralıklarla yanıp sönyorsa, muhtemelen tiftik filtresinde bir kirlenme durumu veya tıkanıklık mevcuttur. Bu durumda cihaz otomatik olarak en düşük performans seviyesine alınır ve gösterge sürekli kırmızı renkte yanar.

- Cihazı kapatınız, toz haznesini boşaltınız ve tiftik filtresini „Tiftik filtresinin temizlenmesi“ talimatına uygun olarak temizleyiniz. **Resim 26**

"SelfClean" fonksiyonlu elektrikli süpürge

Resim 23*

Cihaz en iyi performans seviyesinde çalıştığında bu gösterge mavi renkte yanar. Gösterge kırmızı renkte yanıp sönerse cihaz otomatik olarak kapanır. Filtre temizleme işlemi devreye sokulur ve entegre temizleme motoru tarafından yürütülür.

Cihazın üç defa kısa aralıklarla arka arkaya temizlenmesi durumunda, muhtemelen tiftik filtresinde bir kirlenme veya tıkanıklık durumu söz konusudur. Bu durumda cihaz otomatik olarak en düşük performans seviyesine alınır ve gösterge kırmızı renkte yanar.

- Cihazı kapatınız, toz haznesini boşaltınız ve tiftik filtresini „Tiftik filtresinin temizlenmesi“ talimatına uygun olarak temizleyiniz. **Resim 26**

Resim 24*

Gerekirse „Clean“ filtre temizleme tuşuna basarak temizleme işlemini devreye alınmış cihaz için manuel olarak da aktifleştirebilirsiniz. Emme performansının azalması durumunda göstergede ışık yanmasa bile filtre temizleme işlemini yapabilirsiniz. Her toz haznesi boşaltma işleminden önce lamel filtresinin temizlenmesini öneriyoruz.

Lamel filtrenin temizlenmesi

Resim 25

Özellikle aşırı kirlenme durumunda lamel filtre üzerine vurularak temizlenebilir.

- Filtrenin üzerine vururken altına çöp kutusu koyunuz. Tozlar filtreden aşağı dökülür.

Tiftik filtresinin temizlenmesi

Elektrik süpürgesinin doğru çalışabilmesi için tiftik filtresi düzenli aralıklarla temizlenmelidir.

Resim 26

- Cihaz kapağı açılmalı ve toz haznesi çıkarılmalıdır. **Resim 18**

- Filtre toz haznesinden çıkarılmalıdır.
- Tüm toz partiküllerinin çözülmesi için boşaltma esnasında toz haznesinin hafifçe silkenmesi veya hazneye vurulması yeterlidir. Bu yeterli olmazsa tiftik filtresinde kalan kir partiküllerini temizlemek için lütfen kuru bir bez kullanınız.

Motor koruma filtresinin temizlenmesi

Motor koruma filtresi düzenli aralıklarla vurularak ve/veya yıkanarak temizlenmelidir!

Resim 27

- Cihaz kapağı açılmalı ve motor koruma filtresi çıkarılmalıdır.
- Motor koruma filtresini vurarak temizleyiniz. Kir lenmenin fazla olması durumunda, motor koruma filtresi yıkanmalıdır. Daha sonra filtrenin tamamen kuruması için bırakılmalıdır.
- Temizlendikten sonra motor koruma filtresi cihaza yerleştirilmeli ve cihaz kapağı kapatılmalıdır.

Dışarı üfleme filtresinin temizlenmesi

Dışarı üfleme filtresi, cihaz ev kullanımında usulüne uygun şekilde kullanılırsa değiştirilmesi gerekmeyecek şekilde tasarlanmıştır.

Elektrikli süpürge için optimum performans düzeyinde çalışması için dışarı üfleme filtresi her yıl yıkanmalıdır. Filtreleme etkisi, filtre yüzeyindeki muhtemel renk değişiminden bağımsız olarak aynı kalır.

Hepa filtresinin temizlenmesi

Resim 28*

- Cihaz kapağı açılmalı ve toz haznesi çıkartılmalıdır.

Resim 18

- Kapatma kulağı vasıtasıyla yan kapak açılmalıdır.
- İki adet kapatma kulağından çekilmek suretiyle hepa filtreli filtre ünitesinin kilidi açılmalı ve cihazdan çıkartılmalıdır.
- Filtre ünitesi vurularak temizlenmeli musluk suyunun altında yıkanmalıdır.
- Tam olarak kuruduktan sonra filtre ünitesini tekrar cihaza yerleştiriniz ve kapatma kulaklarının duyulur şekilde yerine oturtulmasını sağlayınız.
- Kapatma kulağı duyulur şekilde yerine oturuncaya kadar yan kapağı kapatınız.
- Toz haznesini cihaza yerleştiriniz ve cihaz kapağını kapatınız.

Mikrofiltrenin temizlenmesi

Resim 29*

- Cihaz kapağı açılmalı ve toz haznesi çıkartılmalıdır.

Resim 18

- Kapatma kulağı vasıtasıyla yan kapak açılmalıdır.
- İki adet kapatma kulağından çekilmek suretiyle köpük filtreli ve mikrofiltreli filtre ünitesinin kilidi açılmalı ve cihazdan çıkartılmalıdır.
- Köpük filtre ve mikrofiltre çerçevesinden çıkartılmalıdır.
- Köpük filtre ve mikrofiltre musluk suyunun altında yıkanmalıdır.
- Köpük filtreyi ve mikrofiltreyi ancak tamamen kuruduktan sonra tekrar filtre çerçevesine yerleştiriniz
- Filtre ünitesini cihaza yerleştiriniz ve kapatma kulaklarının duyulur şekilde yerine oturmasını sağlayınız.
- Kapatma kulağı duyulur şekilde yerine oturuncaya kadar yan kapağı kapatınız.
- Toz haznesini cihaza yerleştiriniz ve cihaz kapağını kapatınız.

Temizlik uyarıları

Elektrikli süpürgeyi temizlemeden önce kapatınız ve şebeke fişini çekiniz. Elektrikli süpürge ve plastik aksesuar parçaları normal bir plastik temizleme maddesi ile temizlenerek, bakımlı olması sağlanabilir.

- ! Dikkat: Aşındırma maddesi, cam temizleyicisi veya çok amaçlı temizleyici kullanılmamalıdır. Elektrikli süpürge kesinlikle suya sokulmamalıdır.**

Üretici firma, ürünün teknik özelliklerinde değişiklik yapma hakkına sahiptir.

Dziękujemy za zakup odkurzacza Relaxx'x firmy Bosch. W niniejszej instrukcji obsługi przedstawione zostały różne modele odkurzacza Relaxx'x. Dlatego może się zdarzyć, że opisane wyposażenie i jego funkcje nie zawsze odnoszą się do danego modelu. W celu osiągnięcia możliwie najlepszego wyniku odkurzania należy stosować wyłącznie oryginalne akcesoria firmy Bosch, które zostały skonstruowane specjalnie do tego modelu odkurzacza.

Instrukcję użytkowania należy zachować. W przypadku przekazania odkurzacza innej osobie należy dołączyć niniejszą instrukcję.

Należy rozłożyć strony z rysunkami!

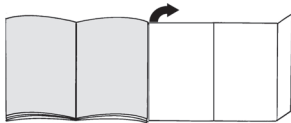

Opis urządzenia

- 1 Przełączalna szczotka do podłóg z możliwością podłączenia akcesoriów
- 2 Rura teleskopowa z przyciskiem przesuwnym i możliwością podłączenia akcesoriów
- 3 Uchwyt na akcesoria
- 4 Wąż ssący
- 5 Uchwyt
- 6 Wieniec szczotkowy (do montażu na szczotce do tapicerki)*
- 7 Zaczep rury ssącej z boku urządzenia
- 8 Przewód zasilający
- 9 Pojemnik na pył
- 10 Szczotka do tapicerki
- 11 Ssawka do szczelin
- 12 Przycisk czyszczenia filtra „Clean“*
- 13 Wskaźnik poziomu mocy
- 14 Przycisk włączania/wyłączania z elektronicznym regulatorem siły ssania
- 15 Pokrywa urządzenia
- 16 Uchwyt do przenoszenia
- 17 Zaczep rury ssącej na spodzie urządzenia
- 18 Filtr lamelowy
- 19 Filtr z włókna
- 20 Szczotka do delikatnych podłóg twardych, np. parkietu
- 21 Szczotka "powerClean Stone & Co" do podłóg twardych z fugami i szparami, np. do płytek ceramicznych i desek podłogowych

Części zamienne i wyposażenie dodatkowe

A Szczotka do podłóg twardych BBZ123HD

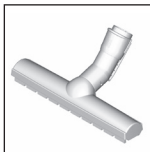

Do odkurzania gładkich powierzchni podłogowych (parkiet, płytki ceramiczne, terakota,...)

B Szczotka do podłóg twardych BBZ124HD

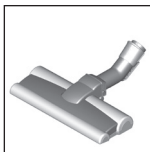

Z 2 obrotowymi wałkami szczotki. Do pielęgnacji wysokiej jakości podłóg twardych i lepszego zysania większych cząstek brudu.

Przed pierwszym użyciem

Rysunek 1

- Uchwyt nasadzić na wąż ssący i zablokować.

Uruchomienie

Rysunek 2

- a) Króciec węża ssącego wsunąć w otwór ssący urządzenia i zatrasnąć z charakterystycznym kliknięciem.
- b) W celu wyjęcia węża ssącego ścisnąć obie zapadki i wyciągnąć wąż.

Rysunek 3*

- a) Wsunąć uchwyt w rurę teleskopową. W celu rozłączenia nieco obrócić uchwyt i wyciągnąć z rury.
- b) Uchwyt wsunąć do zatrzaskienia w rurę teleskopową. W celu rozłączenia połączenia nacisnąć tuleję odblokowującą i wyciągnąć uchwyt.

Rysunek 4

- a) Włożyć rurę teleskopową w króciec szczotki do podłóg. W celu rozłączenia nieco obrócić rurę i wyciągnąć ze szczotki do podłóg.
- b) Wsunąć rurę teleskopową w króciec szczotki do podłóg aż do zatrzaskienia. W celu rozłączenia nacisnąć tuleję odblokowującą i wyciągnąć rurę teleskopową.

Rysunek 5

- Naciskając przycisk przesuwny zgodnie z kierunkiem strzałki, odblokować rurę teleskopową i ustawić na odpowiednią długość. Podczas przesuwania szczotki po dywanie opór jest najmniejszy, gdy rura teleskopowa jest całkowicie wyciągnięta.

Rysunek 6

- a) Uchwyt na akcesoria nasadzić w żądanej pozycji na rurę teleskopową.
- b) Szczotkę do tapicerki z wiencem szczotkowym oraz ssawkę do szczelin włożyć, lekko naciskając od góry lub od dołu, w uchwyt na akcesoria.

Rysunek 7

- Chwycić za wtyczkę przewodu zasilającego, wyciągnąć przewód na odpowiednią długość i włożyć wtyczkę do gniazda.

Rysunek 8



- Włączyć/wyłączyć odkurzacz poprzez naciśnięcie włącznika/wyłącznika.

Regulacja siły ssania

Rysunek 9

Poprzez obracanie regulatora obrotowego można bezstopniowo ustawić żądaną siłę ssania.

- min - Do odkurzania firanek i delikatnych tkanin
 - Do odkurzania mebli tapicerskich i poduszek

-  - Do odkurzania delikatnych dywanów i codziennego czyszczenia przy nieznacznym zabrudzeniu
 - Do czyszczenia wytrzymałych wykładzin podłogowych

- max - Do odkurzania twardych podłóg oraz mocno zabrudzonych dywanów i wykładzin dywanowych

Odkurzanie

! Uwaga

- W zależności od właściwości podłogi (np. szorstkie, rustykalne podłogi) szczotki do podłóg ulegają zniszczeniu. Dlatego należy w regularnych odstępach czasu sprawdzać spód szczotki. Zużyte, o ostrych kantach spody szczotki mogą uszkodzić delikatne podłogi, jak parkiet czy linoleum. Producent nie ponosi odpowiedzialności za ewentualne szkody powstałe w wyniku używania zużytych szczotek do podłóg.

Rysunek 10

Ustawianie przełączanej szczotki do podłóg:

- Dywany i wykładziny dywanowe =>



- Podłogi twarde/parkiet =>



W przypadku zasysania większych cząstek zachować ostrożność i zwrócić uwagę, aby cząsteczki były zasysane po kolei, co pozwoli uniknąć zatkania kanału ssącego szczotki do podłóg. Ewentualnie należy unieść szczotkę, aby móc lepiej zasysać cząsteczki brudu.

Odkurzanie z zastosowaniem wyposażenia dodatkowego

Rysunek 11

W zależności od potrzeby nasadzić szczotkę na rurę ssącą lub uchwyt:

- a) Ssawka do szczelin, narożników, itp.
- b) Szczotka do tapicerki. Do odkurzania mebli tapicerskich, zasłon, itp.

- c) Szczotka do tapicerki z nałożonym wieńcem szczotkowym do odkurzania ram okiennych, szaf, profili itp.
Po użyciu z powrotem włożyć ssawkę do szczelin i szczotkę do tapicerki w uchwyt na akcesoria.
- d) Szczotka do delikatnych podłóg twardych, np. parkietu
- e) Szczotka "powerClean Stone & Co" do podłóg twardych z fugami i szparami, np. do płytek ceramicznych i desek podłogowych

Rysunek 12

W trakcie krótkich przerw w odkurzaniu można skorzystać z zaczepu umieszczonego z boku urządzenia.

- Po wyłączeniu urządzenia wsunąć hak szczotki do podłóg w zaczep z boku urządzenia.

Rysunek 13

Podczas odkurzania schodów urządzenie musi stać przed schodami. Jeśli nie wystarczy to do odkurzenia całych schodów, urządzenie można przesuwać z przyciskiem na uchwyt.

Po pracy

Rysunek 14

- Wyłączyć urządzenie.
- Wyciągnąć wtyczkę z gniazda.
- Pociągnąć krótko za przewód zasilający i puścić (przewód zwija się automatycznie).

Rysunek 15

- Naciskając przycisk przesuwany zgodnie z kierunkiem strzałki, odblokować rurę teleskopową i zsunąć.

Rysunek 16

Do odstawiania urządzenia można korzystać z zaczepu rury ssącej na spodzie urządzenia.

- a) Za pomocą uchwytu ustawić urządzenie pionowo.
- b) Wsunąć hak szczotki do podłóg w zaczep rury ssącej.

Opróżnianie pojemnika na pył

Rysunek 17

W celu uzyskania optymalnego rezultatu odkurzania należy po każdym użyciu urządzenia opróżnić pojemnik na pył, najpóźniej jednak wówczas, gdy widoczna warstwa pyłu lub brudu osadzi się na filtrze z włókniny lub gdy pył w pojemniku sięga do oznaczenia. Podczas opróżniania pojemnika na pył zawsze kontrolować stopień zabrudzenia filtra z włókniny i w razie potrzeby wyczyścić go zgodnie ze wskazówkami w punkcie „Wyczyszczenie filtra z włókniny”. Rysunek 25

Rysunek 18

- a) Otworzyć pokrywę urządzenia poprzez pociągnięcie zapadki zamykającej.
- b) Za pomocą uchwytu wyjąć pojemnik na pył z urządzenia.

Rysunek 19

- a) Naciskając przycisk odblokowujący, odblokować jednostkę filtrującą w pojemniku na pył.
- b) Wyjąć jednostkę filtrującą z pojemnika na pył i opróżnić pojemnik.

Rysunek 20

- a) Włożyć jednostkę filtrującą do pojemnika na pył, przy tym koniecznie zwrócić uwagę na prawidłowe położenie. Strzałka na pokrywie filtra musi być skierowana w kierunku zapadki zamykającej.
- b) Nacisnąć do zatrzasknięcia na pokrywę pojemnika.
- c) Podczas wkładania pojemnika na pył do urządzenia zwrócić uwagę na jego prawidłowe położenie. Zamknąć pokrywę urządzenia, z powrotem zatrzaskując zapadkę zamykającą.

Uwaga

- W przypadku odczucia oporu podczas zamykania pokrywy należy sprawdzić, czy filtr jest kompletny oraz czy filtr i pojemnik na pył są prawidłowo włożone.

Konserwacja filtra

Czyszczenie filtra lamelowego

Urządzenie posiada tzw. funkcję „Sensor Control“.

Rysunek 21^{*} + Rysunek 23^{*}.

Funkcja ta stale kontroluje, czy odkurzacz osiągnął optymalny poziom mocy. Wskaźnik świetlny sygnalizuje, czy konieczne jest czyszczenie filtra lamelowego, aby ponownie osiągnąć optymalny poziom mocy.

Odkurzacz z funkcją „RotationClean“

Rysunek 21^{*}

Wskaźnik świeci się na niebiesko, jeśli urządzenie działa z optymalną mocą. Miganie na czerwono oznacza konieczność wyczyszczenia filtra lamelowego. Moc urządzenia zostaje automatycznie zmniejszona do minimum.

Rysunek 22^{*}

- Przed przystąpieniem do czyszczenia filtra lamelowego wyłączyć urządzenie.

Uwaga! Filtry można czyścić wyłącznie, gdy urządzenie jest wyłączone.

- Otworzyć pokrywę urządzenia poprzez pociągnięcie zapadki zamykającej.
- W celu oczyszczenia filtra lamelowego należy przynajmniej trzykrotnie obrócić pokrętko o 180°.

Filtr można czyścić zawsze, gdy zmniejszy się mocy ssania, nawet jeśli wskaźnik nie zaświeci się. Czyszczenie filtra lamelowego zalecane jest przed każdym opróżnieniem pojemnika na pył. Jednak najpóźniej, gdy zaświeci się wskaźnik „Sensor Control“.

Jeśli mimo wyczyszczenia filtra lamelowego wskaźnik miga trzykrotnie w krótkich odstępach czasu, przyczyną tego jest prawdopodobnie zanieczyszczenie filtra z włókniny lub zapchanie. W takim przypadku moc urządzenia zostaje automatycznie zmniejszona do minimum, a wskaźnik świeci się stale na czerwono.

- Wyłączyć urządzenie, opróżnić pojemnik na pył i wyczyścić filtr z włókniny, zgodnie ze wskazówkami w punkcie „Czyszczenie filtra z włókniny“.

Rysunek 26

Odkurzacz z funkcją „SelfClean“

Rysunek 23^{*}

Wskaźnik świeci się na niebiesko, jeśli urządzenie działa z optymalną mocą. Gdy wskaźnik zacznie migać na czerwono, urządzenie wyłączy się automatycznie. Aktywowana zostanie funkcja czyszczenia filtra za pomocą zintegrowanego silnika oczyszczającego.

Jeśli urządzenie trzykrotnie przeprowadziło czyszczenie w krótkich odstępach czasu, przyczyną tego jest prawdopodobnie zanieczyszczenie filtra z włókniny lub zapchanie. W takim przypadku moc urządzenia zostaje automatycznie zmniejszona do minimum, a wskaźnik świeci się na czerwono.

- Wyłączyć urządzenie, opróżnić pojemnik na pył i wyczyścić filtr z włókniny zgodnie ze wskazówkami w punkcie „Czyszczenie filtra z włókniny“.

Rysunek 26

Rysunek 24^{*}

W razie potrzeby można również we włączonym urządzeniu ręcznie aktywować proces czyszczenia przez naciśnięcie przycisku czyszczenia filtra „Clean“. Filtr można czyścić zawsze, gdy zmniejszy się mocy ssania, nawet jeśli wskaźnik nie zaświeci się. Czyszczenie filtra lamelowego zalecane jest przed każdym opróżnieniem pojemnika na pył.

Czyszczenie filtra lamelowego

Rysunek 25

W przypadku silnego zabrudzenia filtr lamelowy można wytrzeć.

- Wytrzeć papierem nad pojemnikiem na śmieci. Brud spadnie z filtra do pojemnika.

Czyszczenie filtra z włókniny

Optymalne działanie odkurzacza wymaga regularnego czyszczenia filtra z włókniny.

Rysunek 26

- Otworzyć pokrywę urządzenia i wyjąć z urządzenia pojemnik na pył. Rysunek 18
- a) Wyjąć moduł filtrujący z pojemnika na pył.
- b) Z reguły wystarcza, jeżeli cały moduł filtrujący zostanie podczas opróżniania pojemnika na pył lekko wytrząśnięty lub wytrzepany, co umożliwi oderwanie się drobinek brudu. Jeśli to nie wystarczy, użyć suchej ściereczki, aby usunąć drobinki brudu zgromadzone w filtrze z włókniny.

Czyszczenie filtra zabezpieczającego silnik

Filtr zabezpieczający silnik należy czyścić w regularnych odstępach czasu poprzez wytrzepanie lub wyfukanie!

Rysunek 27

- a) Otworzyć pokrywę urządzenia i wyjąć filtr zabezpieczający silnik.
- b) Oczyszczyć filtr zabezpieczający silnik przez wytrzepanie. W przypadku dużego zanieczyszczenia filtr należy wyfukać. Następnie poczekać, aż filtr całkowicie wyschnie.
- c) Po oczyszczeniu włożyć filtr zabezpieczający silnik w urządzenie i zamknąć pokrywę urządzenia.

Czyszczenie filtra wylotu powietrza

Filtr wylotu powietrza jest tak skonstruowany, że nie trzeba go wymieniać, jeśli urządzenie używane jest zgodnie z przeznaczeniem w gospodarstwie domowym. Aby odkurzaczy pracował z optymalną mocą, filtr wylotu powietrza należy wyfukać po roku użytkowania. Niezależnie od ewentualnych przebarwień na powierzchni filtr zachowuje swoją skuteczność działania.

Czyszczenie filtra Hepa

Rysunek 28*

- Otworzyć pokrywę urządzenia i wyjąć pojemnik na pył. **Rysunek 18**
- a) Za pomocą zapadki zamykającej otworzyć klapę boczną.
- b) Poprzez pociągnięcie obydwu zapadek zamykających odblokować jednostkę filtrującą z filtrem Hepa i wyjąć z urządzenia.
- c) Jednostkę filtrującą wystukać i wyfukać pod bieżącą wodą.
- d) Dopiero po całkowitym wysuszeniu z powrotem włożyć jednostkę filtrującą w urządzenie i zatrzasnąć zapadki zamykające.
- e) Zamknąć klapę boczną zatrzasnując zapadkę zamykającą.
- f) Włożyć pojemnik na pył w urządzenie i zamknąć pokrywę urządzenia.

Czyszczenie mikrofiltra

Rysunek 29*

- Otworzyć pokrywę urządzenia i wyjąć pojemnik na pył. **Rysunek 18**
- a) Za pomocą zapadki zamykającej otworzyć klapę boczną.
- b) Poprzez pociągnięcie obydwu zapadek zamykających odblokować jednostkę filtrującą z filtrem piankowym i mikrofiltrem i wyjąć z urządzenia.
- c) Wyjąć filtr piankowy i mikrofiltr z ramki filtra.
- d) Filtr piankowy i mikrofiltr wyfukać pod bieżącą wodą.
- e) Dopiero po całkowitym wysuszeniu z powrotem włożyć oba filtry w ramkę.
- f) Włożyć jednostkę filtrującą w urządzenie i zatrzasnąć zapadki zamykające.
- g) Zamknąć klapę boczną, zatrzasnując zapadkę zamykającą.
- h) Włożyć pojemnik na pył w urządzenie i zamknąć pokrywę urządzenia.

Wskazówki dotyczące czyszczenia

Przed każdym czyszczeniem odkurzacza trzeba go wyłączyć i wyciągnąć wtyczkę z gniazda. Odkurzaczy i elementy wyposażenia z tworzywa sztucznego można czyścić dostępnymi na rynku środkami do czyszczenia tworzyw sztucznych.

! Uwaga! Nie wolno stosować żadnych środków do szorowania, środków do czyszczenia szkła, ani uniwersalnych środków czyszczących. W żadnym wypadku nie wolno zanurzać odkurzacza w wodzie.

Zastrzegamy sobie prawo do zmian technicznych.

Köszönjük, hogy a Bosch Relaxx'x sorozat porszívóját választotta.

Ebben a használati utasításban különböző Relaxx'x modellek leírását találja. Emiatt lehetséges, hogy nem minden tartozék és funkció egyezik meg az Ön által vásárolt modell tartozékaival és funkcióival. Csak eredeti Bosch tartozékokat használjon, melyeket speciálisan az Ön porszívójához fejlesztettünk ki, azért hogy a legjobb porszívási eredményt érhesse el.

Kérjük, őrizze meg a használati utasítást. A porszívó továbbadásakor mellékelje a készülékhez a használati utasítást is.

Kérjük, hajtsa ki a képes oldalt.

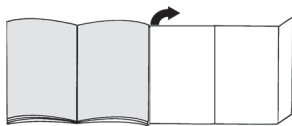

A készülék leírása

- 1 Átkapcsolható padlószívófej tartozékösszekötéssel
- 2 Teleszkópcső tolókapcsolóval és tartozék-összekötéssel*
- 3 Tartozéktartó
- 4 Szívótömlő
- 5 Markolat
- 6 Kefekeszorú (a szőnyegtisztító fejre szerelhető)*
- 7 Porszívócsőtartó horony a készülék felőli oldalon
- 8 Hálózati csatlakozókábel
- 9 Portartály
- 10 Szőnyegtisztító fej
- 11 Réstisztító fej
- 12 „Clean“ szűrőtisztító kapcsoló*
- 13 Teljesítményszint kijelzése
- 14 Be-/kikapcsoló gomb elektronikus szívóerőszabályzóval
- 15 Felnyitható burkolat
- 16 Fogantyú
- 17 Porszívócsőtartó a készülék alsó oldalán
- 18 Lamellás szűrő
- 19 Pihefogó
- 20 Kényes kemény padlóhoz, pl. parkettához való szívófej
- 21 „powerClean Stone & Co” szívófej fugás és hasadékos kemény padlóhoz, pl. csempéhez és deszkapadlóhoz

Pótalkatrészek és kiegészítő tartozékok

A Kemény padlóhoz való szívófej BBZ123HD

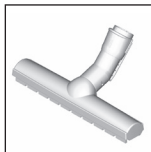

Sima padlók porszívózásához (parketta, csempé, terrakotta,...)

B Kemény padlóhoz való szívófej BBZ124HD

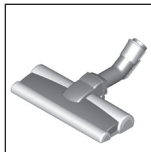

2 forgó kefehengerrel
Értékes kemény padlók ápolásához és a durva szennyeződés jobb felvételéhez.

Az első használat előtt elvégzendő ten-nivalók

ábra 1

- A fogantyút tolja a szívótömlőre és zárja be a reteszt.

Üzembe helyezés

ábra 2

- a) A szívótömlő csomját tolja a készülék szívónyílásába, míg az hallhatóan bereteszel.
- b) A szívótömlő kivételéhez nyomja össze a két rögzítő pecket és húzza ki a tömlőt.

ábra 3*

- a) Tolja a kézi fogantyút a teleszkópcsőbe. A csatlakozás kioldásához kissé fordítsa el a kézi fogantyút, és húzza ki a csőből.
- b) A fogantyút tolja be kattanásig a teleszkópcsőbe. A szétszedéshez nyomja meg a kioldóhüvelyt és húzza ki a fogantyút.

ábra 4

- a) A teleszkópcsővet tolja a padlószívófej csőtoldalába. A csatlakozás kioldásához kissé fordítsa el a csövet, és húzza ki a padlószívófejből.
- b) Tolja be a teleszkópcsővet kattanásig a padlószívófej csőtoldalába. A szétszedéshez nyomja meg a reteszelőhüvelyt és húzza ki a teleszkópcsővet.

ábra 5

- A tolókapcsolónak a nyíl irányába való eltolásával nyissa ki a teleszkópcső reteszt és állítsa be a kívánt hosszúságot. Szőnyegen a tolóellenállás a teleszkópcső teljesen kihúzott állásában a legcsekélyebb.

ábra 6

- a) A tartozéktartókat a megfelelő helyzetben helyezze rá a teleszkópcsőre.
- b) Helyezze a kefekeszorúval és réstisztító szívófejjel felszerelt kárpittisztító szívófejet felülről, ill. alulról enyhe nyomással a tartozéktartókba.

* kivittől függően

ábra 7

- Fogja meg a hálózati csatlakozókábelt a dugónál, húzza ki a kívánt hosszúságig és csatlakoztassa a hálózati dugót.

ábra 8

- A porszívót a be-/ kikapcsoló gombbal kapcsolja be vagy ki.

Szívóerő szabályozása

ábra 9

A forgószabályzó elfordításával tudja a kívánt szívóerőt fokozatmentesen beállítani.

min. - Függyönyök és érzékeny textíliák porszívózásához



- Kárpitozott bútorok és párnák kiporszívózásához



- Kényes szőnyegek porszívózásához és napi tisztításhoz enyhe szennyeződés esetén



- Nagy teherbírású padlóburkolatok tisztításához

max. - Kemény padlók, valamint erősen szennyezett szőnyegek és szőnyegpadlók porszívózásához

Porszívózás

Figyelem

- A padlószívófejek a kemény padló minőségétől függően (pl. érdes felületű, rusztikus csempe) bizonyos mértékű kopásnak vannak kitéve. Ezért fontos, hogy rendszeres időközönként ellenőrizze a szívófej talp részét. Ha a szívófej alja kopott, ill. szélei élessé váltak, könnyen megkarcolja a kényes kemény padlófelületeket, mint parketta vagy linóleum. A gyártó nem vállal felelősséget olyan károkért, amelyeket a kopott szívófej okoz.

ábra 10

Az átkapcsolható padlószívófej beállítása:

- Szőnyeg és szőnyegpadló =>



- Kemény padló / parketta=>



Ha nagyobb szennyeződést szív fel, kérjük ügyeljen arra, hogy ezeket a szennyeződéseket egymás után és elővigyázatosan szívja fel, azért hogy a padló tisztítófej szívócsatornáját ne tömitse el.

Előfordulhat, hogy kissé meg kell emelnie a szívófejet ahhoz, hogy a szennyeződés részecskéit könnyebben felszívhassa.

Porszívózás kiegészítő tartozékkal

ábra 11

Helyezze fel a használni kívánt szívófejet a szívócsőre vagy a kézi fogantyúra:

- Réstisztító fej fugák és sarkok stb. porszívózásához.
- Kárpittisztító szívófej kárpitozott bútorok, függönyök stb. porszívózásához.
- Kárpittisztító szívófej kefékoszorúval felszerelve ablakkeretek, szekrények, profilok stb. porszívózásához.

Használat után helyezze vissza a réstisztító fejet és a szőnyegtisztító fejet a tartozéktartóba.

- Kényes kemény padlókhoz, pl. parkettához való szívófej

- „powerClean Stone & Co” szívófej fugás és hasadékos kemény padlókhoz, pl. csempéhez és deszkapadlóhoz

ábra 12

Rövid porszívózási szüneteknél használhatja a készülék oldalán található leállító segédeszközt.

- A készülék kikapcsolása után helyezze a padlószívófejen lévő akasztót a porszívócsőtartó horonyba.

ábra 13

Lépcső porszívózásához a készüléket a lépcső alján kell elhelyezni. Amennyiben ez nem lenne elegendő, a készülék a tartófogantyúval is hordozható.

A munka után

ábra 14

- Kapcsolja ki a készüléket
- Húzza ki a hálózati csatlakozódugót.
- Húzza meg egy kicsit a hálózati csatlakozókábelt és engedje el. (A kábel automatikusan feltekeredik).

ábra 15

- A tolokápcsolónak a nyíl irányába való eltolásával resetelje ki a teleszkópcsővet, és nyomja össze.

ábra 16

A készülék tárolásához használhatja a készülék alján levő leállító eszközt.

- Állítsa fel a készüléket a kézi fogantyúnál fogva.
- A padlószívófejen lévő akasztót csúsztassa a porszívócsőtartó horonyba.

A portartály kiürítése

ábra 17

Az optimális porszívási eredmény elérése érdekében, portartályt minden porszívás után ki kell üríteni, legkésőbb azonban akkor, ha a pihefogóra láthatóan por vagy szennyeződés rakódott le, vagy ha a por a tartály egy részén elérte a jelölést.

A portartály ürítésénél mindig ellenőrizheti a pihefogó szennyeződési fokát, és szükség esetén a „Pihefogó tisztítása” című fejezetnek megfelelően megtisztíthatja. **ábra 26**

ábra 18

- Nyissa fel a burkolatot a készülék tetején a zárófül meghúzásával.
- A markolat segítségével vegye ki a portartályt a készülékből.

ábra 19

- Nyissa ki a portartály szűrőegységét a nyitó-nyomógomb megnyomásával.
- Vegye ki a szűrőegységet a portartályból és őrítse ki.

ábra 20

- Helyezze be a portartályba a szűrőegységet, ennek során feltétlenül ügyeljen az egység megfelelő elhelyezkedésére. Ügyeljen rá, hogy a szűrő fedelén látható nyíl a zárófül irányába mutasson.
- Kérjük, nyomja meg a készülék fedelét, hogy az hallhatóan bekattanjon.
- A portartály készülékbe való visszahelyezésénél ügyeljen arra, hogy megfelelő helyre tegye. Zárja le a burkolatot a készülék tetején, míg a zárófül ismét bekattan.

Figyelem

- Ha a fedél lecsukásakor ellenállást érzékel, ellenőrizze, hogy a szűrőnek minden alkatrésze megvan-e, illetve hogy megfelelően helyezte-e be a szűrőt és a portartályt.

A szűrő ápolása

A lamellás szűrő tisztítása

A készülék az úgynevezett „Sensor Control” funkcióval van felszerelve. [ábra 21](#) + [ábra 23](#).

Ez a funkció folyamatosan felügyeli, hogy a porszívó elérje-e az optimális teljesítményszintet. A világító kijelző jelzi, hogy meg kell-e tisztítani a lamellás szűrőt, azért hogy ismét elérje az optimális teljesítményszintet.

Porszívó „RotationClean” funkcióval

ábra 21*

A kijelző kéken világít, ha a készülék optimális teljesítményszintjén működik. Amint a kijelző pirosan villog, meg kell tisztítani a lemezes szűrőt. A készülék automatikusan visszaáll a legalacsonyabb teljesítményszintre.

ábra 22*

- Kérjük, kapcsolja ki a készüléket, azért hogy megtisztíthassa a lamellás szűrőt.

Figyelem: A szűrőtisztítás csak lekapcsolt készülékel lehetséges.

- Nyissa fel a burkolatot a készülék tetején a zárófül meghúzásával.
- A lemezes szűrő megtisztításához fordítsa el a pecket 180°-kal legalább háromszor.

A szűrőtisztítást gyengülő szívásteljesítmény esetén is elvégezheti, amennyiben a kijelző nem világít. Azt ajánljuk, hogy a lamellás szűrőt minden alkalommal tisztítsa meg a portartály őrítése előtt. De ezt legkésőbb a „Sensor Control”-kijelzés megjelenésénél el kell végezni.

Amennyiben a kijelző a lamellás szűrő tisztítása ellenére egymás után háromszor rövid időközönként felvilág, akkor valószínűleg elszennyeződött vagy eldugult a pihefogó. Ebben az esetben a készülék automatikusan beáll a legalacsonyabb teljesítményszintre és a kijelző folyamatosan pirosan világít.

- Kapcsolja le a készüléket, őrítse ki a portartályt és tisztítsa meg a pihefogót a „Pihefogó megtisztítása” című utasításnak megfelelően. [ábra 26](#)

Porszívó „SelfClean”-funkcióval

ábra 23*

A kijelző kéken világít, ha a készülék optimális teljesítményszintjén működik. Amint a kijelző pirosan villog, a készülék automatikusan lekapcsol.

A szűrőtisztítás elindul és a beépített tisztítómotor elvégzi a tisztítást.

Ha a készüléket háromszor egymás után rövid időközönként meg kellett tisztítani, akkor valószínűleg elszennyeződött vagy eldugult a pihefogó. Ebben az esetben a készülék automatikusan beáll a legalacsonyabb teljesítményszintre és a kijelző pirosan világít.

- Kapcsolja le a készüléket, őrítse ki a portartályt és tisztítsa meg a pihefogót a „Pihefogó megtisztítása” című utasításnak megfelelően. [ábra 26](#)

ábra 24*

Szükség esetén a „Clean” szűrőtisztító gomb megnyomásával a tisztítási folyamat bekapcsolt készülék esetén kézzel is elindítható.

A szűrőtisztítást gyengülő szívásteljesítmény esetén is elvégezheti, amennyiben a kijelző nem világít. Azt ajánljuk, hogy a lamellás szűrőt minden alkalommal tisztítsa meg a portartály őrítése előtt.

A lamellás szűrő tisztítása ütögetéssel

ábra 25

Különösen erős szennyeződés esetén a lamellás szűrő ütögetéssel is tisztítható.

- Ütögesse ki a szűrőt egy szemeteskuka fölé.
- A szennyeződés lehull a szűrőből.

A pihefogó tisztítása

A porszívó optimális működése érdekében a pihefogót rendszeres időközönként meg kell tisztítani.

ábra 26

- Nyissa fel a burkolatot a készülék tetején, és vegye ki a portartályt a készülékből. [ábra 18](#)

- Vegye ki a szűrőegységet a portartályból.
- Rendszerint elegendő az, ha az egész szűrőegységet a portartály kiürítésekor enyhén megrázza vagy ütögetéssel kiporolja, hogy a lehetséges szennyeződés részecskéi kihulljanak. Ha ez nem lenne elegendő, használjon egy száraz törülközőt a szennyeződés eltávolításához.

A motorvédő-szűrő megtisztítása

A motorvédő-szűrőt rendszeres időközönként ütogetéssel meg kell tisztítani illetve ki kell mosni!

ábra 27

- a) Nyissa fel a burkolatot a készülék tetején és vegye ki a motorvédőszűrőt.
- b) A motorvédő szűrőt ütogetéssel tisztítsa meg. Erős szennyezettség esetén mossa ki a motorvédő szűrőt. Végezetül hagyja a szűrőt teljesen megszáradni.
- c) Tisztítás után a motorvédő szűrőt helyezze vissza a készülékbe, és zárja le a burkolatot a készülék tetején.

A kifúvósűrő tisztítása

A készülék rendeltetésszerű használata esetén a kifúvósűrőt nem kell cserélni.

A kifúvósűrőt egy év után ki kell mosni, hogy a porszívó optimális teljesítményszintjén működhessen. A szűrő szűrőhatása megmarad a szűrő felületének esetleges elszíneződésétől függetlenül.

A Hepa-szűrő tisztítása

ábra 28*

- Nyissa ki a készülék burkolatát és vegye ki a portartályt. **ábra 13**
- a) Nyissa ki az oldalsó ajtót a zárófüllet.
- b) Reteszelve ki a Hepa-szűrővel ellátott szűrőegységet a két zárófül meghúzásával, majd vegye ki a készülékből.
- c) Ütogetesse ki a port, majd mossa meg a szűrőegységet folyó víz alatt.
- d) A szűrőegységet csak teljes száradás után helyezze vissza a készülékbe, a zárófüleket pedig hallható módon reteszelve be.
- e) Zárja be az oldalajtót, míg a zárófül hallható módon be nem reteszelt.
- f) Helyezze be a portartályt a készülékbe és zárja be a porszívó burkolatát.

A mikrofilter tisztítása

ábra 29*

- Nyissa ki a készülék burkolatát és vegye ki a portartályt. **ábra 13**
- a) Nyissa ki az oldalsó ajtót a zárófüllet.
- b) Reteszelve ki a szűrőhabbal és mikroszűrővel ellátott szűrőegységet a két zárófül meghúzásával, majd vegye ki a készülékből.
- c) Vegye ki a szűrő keretéből a szűrőhabot és a mikrofiltert.
- d) Mossa ki folyó víz alatt a szűrőhabot és a mikrofiltert.
- e) A szűrőhabot és a mikrofiltert csak teljes száradás után helyezze vissza a szűrőkeretbe.
- f) Helyezze be a szűrőegységet a készülékbe és hallható módon reteszelve be a zárófüleket.
- g) Zárja be az oldalajtót, míg a zárófül hallható módon be nem reteszelt.
- h) Helyezze be a portartályt a készülékbe és zárja be a porszívó burkolatát.

Tisztítási utasítások

A porszívó minden tisztítása előtt a készüléket ki kell kapcsolni, és a hálózati csatlakozódugót ki kell húzni. A porszívó és a műanyagból készült tartozékok ápolásához szokványos műanyagtisztítót lehet használni.

- ! **Figyelem: A tisztításhoz ne használjon súrolószert, üveg- vagy általános tisztítószert. A porszívót soha ne tegye vízbe!**

Műszaki változtatások joga fenntartva.

Мы рады, что вы остановили свой выбор на пылесосе Bosch серии Relaxx'x.

В этой инструкции по эксплуатации представлены различные модели Relaxx'x. Поэтому возможно, что некоторые функции и принадлежности, описанные здесь, могут отсутствовать у вашего прибора. Чтобы гарантировать оптимальный результат уборки, вам необходимо использовать только оригинальные принадлежности Bosch, разработанные специально для вашего пылесоса.

Сохраните инструкцию по эксплуатации. При передаче пылесоса новому владельцу не забудьте передать также инструкцию по эксплуатации.

Разверните страницы с рисунками!

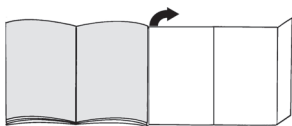

Описание прибора

- 1 Переключаемая насадка для чистки пола/ковра с адаптером для принадлежностей
- 2 Телескопическая трубка с кнопкой-ползунком и адаптером для принадлежностей
- 3 Держатель для принадлежностей
- 4 Шланг
- 5 Ручка
- 6 Вставка со щетиной (для установки на насадку для мягкой мебели)*
- 7 Парковка трубки на пылесосе
- 8 Сетевой кабель
- 9 Контейнер для сбора пыли
- 10 Насадка для мягкой мебели
- 11 Щелевая насадка
- 12 Кнопка очистки фильтра «Clean»*
- 13 Индикатор уровня мощности
- 14 Выключатель с электронным регулятором мощности всасывания
- 15 Крышка пылесоса
- 16 Ручка
- 17 Парковочные фиксаторы (на нижней стороне пылесоса)
- 18 Ламельный фильтр
- 19 Фильтрующая сетка
- 20 Насадка для чистки чувствительных твёрдых напольных покрытий, например паркета

- 21 «powerClean Stone & Co» Насадка для чистки твёрдых напольных покрытий в местах стыков и в щелях, например плитки или полов из массивной доски

Специальные и дополнительные насадки

A Насадка для твёрдых напольных покрытий BBZ123HD

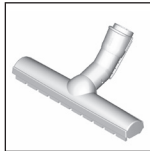

Для уборки гладких полов (паркета, кафельной или керамической плитки и т. д.)

B Насадка для твёрдых напольных покрытий BBZ124HD

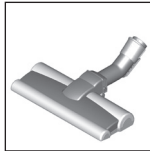

С двумя вращающимися роликовыми щётками. Для ухода за дорожными твёрдыми напольными покрытиями и оптимального удаления грубой грязи.

Перед первым использованием

Рис. 1

- Наденьте ручку на шланг и защёлкните её.

Подготовка к работе

Рис. 2

- a) Вставьте патрубок шланга во всасывающее отверстие пылесоса до фиксации со щелчком.
- b) Чтобы отсоединить шланг, нажмите на оба фиксатора и выньте шланг из отверстия.

Рис. 3*

- a) Вставьте ручку в телескопическую трубку. Для отсоединения немного поверните ручку и вытяните её из трубки.
- b) Задвиньте ручку в телескопическую трубку до надёжной фиксации. Чтобы отсоединить телескопическую трубку, нажмите на разблокировочную муфту и вытащите ручку.

Рис. 4

- a) Вставьте телескопическую трубку в патрубок насадки для чистки пола/ковра. Для отсоединения немного поверните трубку и вытащите её из насадки.
- b) Задвиньте телескопическую трубку в патрубок насадки для чистки пола/ковра до надёжной фиксации. Для отсоединения нажмите на разблокировочную муфту и извлеките телескопическую трубку.

* в зависимости от комплектации

Рис. 5

- Нажав на кнопку-ползунок в направлении, указанном стрелкой, разблокируйте трубку и отрегулируйте на необходимую длину. Соппротивление перемещению по ковровому покрытию является минимальным при полном выдвижении телескопической трубки.

Рис. 6

- Установите держатель для принадлежностей на телескопическую трубку в нужном положении.
- Насадку для мягкой мебели с вставкой со щетиной и щелевую насадку вставьте легким нажатием сверху или снизу в держатель для принадлежностей.

Рис. 7

- Возьмите за вилку сетевого кабеля, вытяните кабель на нужную длину и вставьте вилку в розетку.

Рис. 8

- Включение/выключение пылесоса осуществляется нажатием выключателя.

Регулировка мощности всасывания

Рис. 9

Подходящая мощность всасывания плавно устанавливается вращением поворотного переключателя.

мин. - Для чистки занавесок и тонких текстильных изделий

 - Для чистки мягкой мебели и подушек

 - Для чистки тонких ковров и ежедневной уборки при слабом загрязнении

 - Для чистки прочных напольных покрытий

макс. - Для чистки твёрдых напольных покрытий, а также сильно загрязнённых ковров и ковровых покрытий

Уборка

Внимание

- Насадки для чистки пола/ковра подвержены, в зависимости от качества твёрдого напольного покрытия в вашем доме (например, шероховатая, рустованная керамическая плитка), определённому износу. Поэтому необходимо регулярно проверять рабочую поверхность насадки. Изношенные, с заострившимися краями рабочие поверхности насадки могут привести к повреждению уязвимых твёрдых напольных покрытий, таких как паркет или линолеум. Производитель не несёт ответственности за возможные повреждения, которые вызваны изношенной насадкой для пола.

Рис. 10

Регулировка переключаемой насадки для чистки пола/ковра:

■ для ковров и ковровых покрытий =>



■ для твёрдых напольных покрытий и паркета =>



Если требуется удалить пылесосом большие частицы, следите, чтобы они всасывались по одной за раз и чтобы не забился канал насадки.

При необходимости следует поднять насадку, чтобы частицы грязи лучше втянулись в пылесос.

Уборка с использованием дополнительных принадлежностей

Рис. 11

Насадка надевайте на ручку или всасывающую трубку:

a) Щелевая насадка для чистки щелей, углов и т. п.

b) Насадка для мягкой мебели для чистки мягкой мебели, штор и т. д.

c) Насадка для мягкой мебели с установленной вставкой со щетиной для чистки оконных рам, шкафов, профилей и т. д.

По окончании уборки вставьте щелевую насадку и насадку для мягкой мебели в держатель для принадлежностей.

d) Насадка для чистки чувствительных твёрдых напольных покрытий, например паркета

e) «powerClean Stone & Co» Насадка для чистки твёрдых напольных покрытий в местах стыков и в щелях, например плитки или полов из массивной доски

Рис. 12

Во время коротких перерывов в процессе уборки используйте парковку трубки на задней стороне прибора.

- После выключения пылесоса вставьте крючки насадки для чистки пола/ковра в парковку трубки.

Рис. 13

При уборке лестницы пылесос всегда должен находиться внизу, у начала лестницы. Если этого недостаточно, то пылесос можно переносить за ручку.

После уборки

Рис. 14

- Выключите пылесос.
- Выньте вилку из розетки.
- Слегка потяните за сетевой кабель и отпустите его. (Кабель автоматически сматается).

Рис. 15

- Нажатием на кнопку-ползунок в направлении, указанном стрелкой, разблокируйте трубку и сложите её.

Рис. 16

Для хранения пылесоса можно использовать парковочные фиксаторы, расположенные снизу.

- a) Поднимите пылесос за ручку.
- a) Вставьте крючки насадки для чистки пола/ковра в парковочные фиксаторы.

Опорожнение контейнера для сбора пыли

Рис. 17

Для достижения хороших результатов желательно опорожнять контейнер для сбора пыли после каждой уборки, в любом случае не позже, чем когда пыль или грязь станут видны на фильтрующей сетке, или уровень пыли в каком-либо месте контейнера достигнет маркировки. Опорожняй контейнер для сбора пыли, всегда проверяйте степень загрязнения фильтрующей сетки и при необходимости очищайте её согласно инструкции «Очистка фильтрующей сетки». Рис. 26

Рис. 18

- a) Откройте крышку пылесоса, потянув защёлку.
- b) Выньте контейнер для сбора пыли из пылесоса за ручку.

Рис. 19

- a) Разблокируйте фильтровальный блок контейнера для сбора пыли, нажав на кнопку фиксации.
- b) Выньте блок из контейнера для сбора пыли и опорожните контейнер.

Рис. 20

- a) Установите фильтровальный блок в контейнер, при этом обязательно следите за правильностью установки. Стрелка на крышке фильтра должна показывать в направлении защёлки.
- b) Нажмите на крышку контейнера до её фиксации со щелчком.
- c) При установке контейнера для сбора пыли в пылесос следите за правильностью его положения. Закройте крышку пылесоса до срабатывания защёлки.

Внимание

- В случае возникновения сопротивления при закрытии крышки проверьте комплектность фильтров и правильность положения фильтров и контейнера для сбора пыли.

Обслуживание фильтров

Очистка ламельного фильтра

В вашем пылесосе предусмотрена функция «Sensor Control». Рис. 24 + Рис. 25

Эта функция постоянно проверяет, достигается ли оптимальный уровень мощности пылесоса. При снижении уровня мощности световой индикатор указывает на необходимость очистки ламельного фильтра.

Пылесос с функцией «RotationClean»

Рис. 21*

Когда пылесос работает на оптимальной мощности, индикатор светится синим. Если он начинает мигать красным, ламельный фильтр необходимо очистить. Мощность пылесоса автоматически снижается до минимальной.

Рис. 22*

- Выключите пылесос, чтобы очистить ламельный фильтр.

Внимание: очистка фильтра возможна только при выключенном пылесосе.

- Откройте крышку пылесоса, потянув защёлку.
- Для очистки ламельного фильтра поверните рычажок на 180° не менее трёх раз.

Очистка возможна также при снижении мощности всасывания, даже когда индикатор не светится. Мы рекомендуем чистить ламельный фильтр перед каждым опорожнением контейнера для сбора пыли. Однако чистку необходимо провести, если загорится индикатор «Sensor Control».

Если индикатор, несмотря на проведённую очистку ламельного фильтра, начинает три раза мигать через короткие промежутки времени, значит предположительно загрязнилась фильтрующая сетка или произошло засорение. В этом случае мощность пылесоса автоматически снижается до минимальной, а индикатор светится красным.

- Выключите пылесос, опорожните контейнер для сбора пыли и очистите фильтрующую сетку согласно инструкции «Очистка фильтрующей сетки». Рис. 26

Пылесос с функцией «SelfClean»

Рис. 23*

Когда пылесос работает на оптимальной мощности, индикатор светится синим. Когда индикатор начинает мигать красным, пылесос автоматически выключается.

Активируется программа по очистке фильтра, для чего включается интегрированный очистительный двигатель.

Если пылесос чистился трижды за короткий промежуток времени, возможно, причиной является загрязнение фильтрующей сетки или засорение. В этом случае мощность пылесоса автоматически снижается до минимальной, а индикатор светится красным.

- Выключите пылесос, опорожните контейнер для сбора пыли и очистите фильтрующую сетку согласно инструкции «Очистка фильтрующей сетки». Рис. 26

Рис. 24*

При необходимости можно вручную активировать процесс очистки, нажав при включенном пылесосе кнопку очистки фильтра «Clean». Очистка возможна также при снижении мощности всасывания, даже когда индикатор не светится. Мы рекомендуем чистить ламельный фильтр перед каждым опорожнением контейнера для сбора пыли.

Выколачивание ламельного фильтра

Рис. 25

Если ламельный фильтр сильно загрязнён, его можно выколотить.

- Выколотите фильтр над контейнером для мусора. Из фильтра грязь упадёт вниз.

Очистка фильтрующей сетки

Для оптимальной работы пылесоса фильтрующую сетку нужно регулярно чистить.

Рис. 26

- Откройте крышку пылесоса и выньте контейнер для сбора пыли. Рис. 19
- a) Выньте фильтровальный блок из контейнера для сбора пыли.
- b) Как правило, чтобы удалить частички грязи, достаточно, опорожняя контейнер для сбора пыли, немного потрясти фильтровальный блок или легко постучать по нему. Если этого недостаточно, возьмите сухую тряпку и с её помощью удалите частички грязи с фильтрующей сетки.

Чистка моторного фильтра

Моторный фильтр необходимо регулярно очищать путём промывки или выколачивания!

Рис. 27

- Откройте крышку пылесоса и выньте моторный фильтр.
- Выколотите пыль из моторного фильтра. В случае сильного загрязнения промойте его. Затем дайте фильтру полностью высохнуть.
- После очистки установите моторный фильтр на место и закройте крышку пылесоса.

Чистка выпускного фильтра

При надлежащем использовании пылесоса в домашнем хозяйстве замена фильтра не требуется. Для обеспечения оптимального уровня мощности рекомендуется промыть фильтр через 1 год эксплуатации пылесоса. Функциональность этого фильтра сохраняется даже при возможном изменении цвета поверхности фильтра.

Очистка фильтра HEPA

Рис. 28*

- Откройте крышку пылесоса и выньте контейнер для сбора пыли. Рис. 18
- a) Откройте боковую крышку с помощью защёлки.
- b) Разблокируйте блок фильтра с фильтром HEPA, потянув за две защёлки, и выньте его из пылесоса.
- c) Выбейте пыль из блока фильтра и промойте под струей воды.
- d) После высыхания вставьте блок фильтра обратно в пылесос и зафиксируйте защёлки.
- e) Закройте боковую крышку и зафиксируйте защёлку.
- f) Установите контейнер для сбора пыли на место и закройте крышку пылесоса.

Очистка микрофильтра

Рис. 29*

- Откройте крышку пылесоса и выньте контейнер для сбора пыли. Рис. 18
- a) Откройте боковую крышку с помощью защёлки.
- b) Разблокируйте блок фильтра с поролоновым фильтром и микрофильтром, потянув за две защёлки, и выньте его из пылесоса.
- c) Выньте поролоновый фильтр и микрофильтр из рамки.
- d) Промойте поролоновый фильтр и микрофильтр под струей воды.
- e) После высыхания вставьте поролоновый фильтр и микрофильтр обратно в рамку.
- f) Вставьте блок фильтра обратно в пылесос и зафиксируйте защёлки.
- g) Закройте боковую крышку и зафиксируйте защёлку.
- h) Установите контейнер для сбора пыли на место и закройте крышку пылесоса.

Указания по очистке

Перед каждой чисткой пылесоса выключайте его и вынимайте вилку сетевого кабеля из розетки. Пылесос и пластмассовые принадлежности можно чистить обычными средствами для чистки пластмассы.

❗ **Внимание: не используйте абразивные чистящие средства, средства для мытья стёкол или универсальные моющие средства. Не погружайте пылесос в воду.**

Оставляем за собой право на внесение технических изменений.

Relaxx'x сериясындағы Bosch шаңсорғышын таңдағаныңызға өте қуаныштымыз. Осы пайдалану нұсқаулығында түрлі Relaxx'x - үлгілері көрсетілген. Сол үшін сипатталған жабдықтау белгілерінің барлығы да үлгіңізде жоқ болуы мүмкін. Тек түпқұралық Bosch керек-жарақтарын пайдалануыңыз қажет, олар сіздің шаңсорғышыңыз үшін жасалған болып ең жақсы шаңсору нәтижесін қамтамасыз етеді.

Пайдалану нұсқаулықтарын сақтап қойыңыз. Шаңсорғышты басқа адамға бергенде пайдалану нұсқаулығын да беріңіз.

Беттік жағынан жайып ашыңыз!

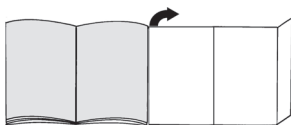

Аспаптар сипаттамасы

- 1 ауысатын еден соплосы керек-жарақтар байланысымен
- 2 Телескоптық құбыр жылжыма түймемен және керек-жарақтармен
- 3 Керек-жарақтар ұстағышы
- 4 Сору шлангы
- 5 Тұтқа
- 6 Ысқыш (қаптауыш соплода орнату үшін)*
- 7 Тоқтату көмегі құрылғы жанында
- 8 Желіге қосу кабелі
- 9 Шаң контейнері
- 10 Қаптауыш соплосы
- 11 Ойық соплосы
- 12 "Clean" сүзгі тазалау түймешесі
- 13 Қуат деңгейі көрсеткіші
- 14 Қосу/өшіру пернесі электрондық сору күші реттегіші
- 15 Құрылғы қақпағы
- 16 Тасу тұтқасы
- 17 Қою көмегі құрылғы төмен жағында
- 18 Қатпарлы сүзгі
- 19 Талшық торшасы
- 20 Еден соплосы сезімтал қатты едендер үшін, мысалы, паркет
- 21 "powerClean Stone & Co" еден соплосы ойық және сызаттары бар мысалы, плитка немесе тақтайлы еден

Қосалқы бөлшектер мен арнайы керек-жарақтар

A Қатты еден соплосы BVZ123HD

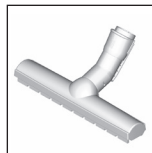

Тегіс едендерді шаңсору үшін (паркет, плитка, терракота,...)

B Қатты еде соплосы BVZ124HD

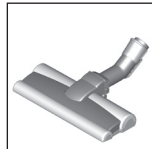

2 айналатын қылшықтық дөңгелекпен
Қымбат қатты едендерді күту және дөрекіластарды жақсырақ алу үшін.

Бірінші пайдаланудан алдын

Сурет 1

- Қолтұтқаны сору шлангына салып бекітіңіз.

Жұмысты бастау

Сурет 2

- а) Сору шлангының келте құбырларын құрылғының сору тесігіне салып бекітіңіз.
- б) Сору шлангын алу үшін екі бекіткіш ілмекті қысып шлангты шығарыңыз.

Сурет 3*

- а) Қолтұтқаны сору/телескоптық құбырда жылжытыңыз. Байланысты босату үшін қолтұтқаны аз бұрып құбырдан тартып алыңыз.
- б) Қолтұтқаны тірелгенше телескоптық құбырға жылжытыңыз. Байланысты ажырату үшін босату түймешігіне басып қолтұтқаны шығарыңыз.

Сурет 4

- а) Сорғыш/телескоптық құбырды еден соплосының келте құбырына салыңыз. Байланысты босату үшін құбырды аз бұрып еден соплосынан тартып алыңыз.
- б) Телескоптық құбырды тірету үшін еден соплосының келте құбырына салыңыз. Байланысты ажырату босату түймешігіне басып телескоптық құбырды шығарыңыз.

Сурет 5

- Жылжымалы түймешені телескоптық құбыр көрсеткісі бағытында жылжытып босатып керекті ұзындықты реттеңіз. Кілемдегі жылжыту қарсылығы телескоптық құбыр толық шығарылғанда ең кіші болады.

Сурет 6

- а) Керек-жарақтар тасушысын керекті орында телескоптық құбырға салыңыз.
- б) Қаптауыш соплоны ысқыш және ойық соплосымен жоғарыдан немесе төменнен аз басып керек-жарақтар тасушысына салыңыз.

* жабдықтауға байланысты

Сурет 7

- Желіге қосу кабелін айырынан ұстап керекті ұзындыққа шығарып желі айырын салыңыз.

Сурет 8

- Шаңсорғышты қосу/өшіру пернесін басып қосыңыз немесе өшіріңіз.

Сору күшін реттеу

Сурет 9

Реттеу түймесін бұрап керекті сору күшін басқышсыз реттеу мүмкін.

мин. - Перделер мен сезімтал бұйымдарда сору үшін



- Жұмсақ жиһаздарды және жастықтарды шаңсору үшін



- Сезімтал кілемдерді және шағын ластарды күн сайын тазалау үшін



- Қатты еден қаптамаларын тазалау үшін

макс - Қатты едендерді және қатты ластанған кілемдерді және кілемдік едендерді сорып алу үшін

Сору

Назарыңызда болсын

- Еден соплолары қатты еденіңіз сапасына байланысты (мысалы, бұжыр, дәрекі плиткалар) белгілі дәрежеде тозады. Сол үшін соплоньң етегін жүзілік түрде тексеру керек. Тозыған, өткір қырлы сопло етегі паркет немее линолеум сияқты сезімтал қатты еденді зақымдауы мүмкін. Өндіруші тозыған еден соплосы арқылы мүмкін зияндар үшін жауапкер емес.

Сурет 10

Ауыспалы еден соплолары реттеу:

- Кілемдер мен кілемдік қаптамалар =>



- Қатты еден / паркет =>



Егер үлкен бөлшектерді сорсаңыз, онда оларды бір бірінен соң және абайлап сорыңыз, әйтпесе еден соплосының сору арнасы бітеліп қалады. Керек болса, лас бөлшектерін жақсырақ сору үшін соплонь көтеру керек болады.

Қосымша керек-жарақтармен сору

Сурет 11*

Соплоларды керек болса сору құбырына немесе қолтұтқаға салыңыз:

- Шеттер мен бұрыштарды шаңсору үшін шеттік сопло, т.б.
- Қаптауыш соплосы қаптауыштық жиһаздарды, перделерді т.б. шаңсору үшін.
- Қаптауыш соплосы орнатылған ысқышпен терезе рамаларын, шкафтарды, профильдерді, т.б. шаңсору үшін.

Пайдаланғаннан соң ойық соплосын және қаптауын соплосын керек-жарақтар тасушысына қайта салыңыз.

- Еден соплосы сезімтал қатты едендер үшін, мысалы, паркет

- "power/Clean Stone & Co" еден соплосы ойық және сызаттары бар мысалы, плитка немесе тақтайлы еден

Сурет 12

Қысқа сору үзілістерінде тоқтату көмегін құрылғы жанында пайдалану мүмкін.

- Құрылғыны өшіргеннен соң еден соплосындағы ілгекті тоқтату көмегіне жылжытыңыз.

Сурет 13

Сатыларда шаңсоруда құрылғыны сатылар басында орналастыру керек. Егер бұл жетерлік болмаса, құрылғы тұтқасынан ұстап тасу мүмкін.

Жұмыстан кейін

Сурет 14

- Құрылғыны өшіріңіз.
- Ашаны розеткадан шығарыңыз.
- Желі қосу кабелінен қысқа тартып жіберіңіз. (Кабель автоматты жиналады).

Сурет 15

- Жылжымалы түймешені телескоптық құбыр көрсеткісі бағытында жылжытып босатып бір бірін жылжытыңыз.

Сурет 16

Құрылғыны қою үшін құрылғы төменгі жағының алып қою көмегін пайдаланыңыз.

- Құрылғыны тұтқадан ұстап тұралаңыз.
- Еден соплосындағы ілгекті қою көмегіне жылжытыңыз.

Шаң контейнерін босату

Сурет 17

Жақсы сору нәтижесіне жету үшін шаң ыдысын әр шаңсорудан соң босату керек, ең кешімен, шаң немесе лас шаң торшасында көрінетін ретте жиналса немесе шаң ыдысының ішіндегі белгісіне жеткенде.

Шаң ыдысын босатуда әрдайым талшық торшасының ластану дәрежесін бақылаңыз да, керек болғанда оны "Талшық торшасын тазалау" нұсқаулығында жазылғандай тазалаңыз. Сурет 26

Сурет 18

- Құрылғы қақпағын бұғаттау қойындысын тартып ашыңыз.
- Шаң ыдысын тұтқа көмегімен құрылғыдан шығарыңыз.

Сурет 19

- Шаң контейнерінің сүзгілеу блогын босату пернесін босатып босатыңыз.
- Сүзгілеу блогын шаң ыдысынан шығарып шаң ыдысын босатыңыз.

* жабдықтауға байланысты

Сурет 20

- a) Сүзгілеу блогын шаң ыдысына салып дұрыс орнатылғанына назар аударыңыз. Сүзгі қапағындағы көрсеткі бұғаттау қойындысы бағытында көрсетуі тиіс.
- b) Ыдыс қақпағына ол естіліп жабылғанша басыңыз.
- c) Шаң ыдысын құрылғыға қайта салуда дұрыс тұруына көз жеткізіңіз. Құрылғы қақпағын бұғаттау қойындысы қайта тірелгенше жабыңыз.

Назарыңызда болсын

- Егер қақпақты жабуда қарсылық сезілетін болса, сүзгі толықтығын және сүзгі мен шаң ыдысы дұрыс тұруына көз жеткізіңіз.

Сүзгіні күту

Қатпарлы сүзгіні тазалау

Құрылғыңыз "Sensor Control" (өзін бақылау) функциясымен жабдықталған. Сурет 21* + сурет 23*

Осы функция шаңсорғыш оптималды қуат дәрежесіне жеткенін бақылайды. Шамдық көрсеткіш оптималды қуат дәрежесіне қайта жету үшін қатпарлы сүзгіні тазалау керектігін білдіреді.

Шаңсорғыш "RotationClean" функциясымен

Сурет 21*

Құрылғы оптималды қуат дәрежесінде жұмыс істегенде көрсеткіш көк түсте жанады. Көрсеткіш қызыл түсте жанғанда қатпарлы сүзгіні тазалау керек. Құрылғы автоматты ретте ең төмен қуат басқышына оралады.

Сурет 22*

- Қатпарлы сүзгіні тазалау үшін құрылғыны өшіріңіз.

Назар аударыңыз: Сүзгіні тек қана құрылғы өшірілгенде ғана мүмкін болады.

- Құрылғы қақпағын бұғаттау қойындысын тартып ашыңыз.
- Қатпарлы сүзгіні тазалау үшін тұтқаны кемінде 3 рет 180° бұраңыз.

Егер көрсеткіш жанбаса, сүзгіні сору қуаты төменделгенде да тазалауға болады. Біз қатпарлы сүзгіні шаң ыдысын әр босатудан алдын тазалауды ұсынамыз. Бірақ бұл кешімен "Sensor Control" (сенсорды басқару) көрсеткіші жануынан алдын орындалуы қажет.

Егер көрсеткіш қатпарлы сүзгі тазалағаннан соң да 3 рет жыпылықтаса, бұның себебі талшық торшасы ластанғанын немесе бітеліп қалуды білдіреді. Бұл жағдайда құрылғы автоматты ретте ең төмен басқышты реттеп көрсеткіш қызыл түсте жанады.

- Құрылғыны өшіріп шаң ыдысын босатып талшық торшасын "Талшық торшасын тазалау" нұсқаулығында сипатталғандай тазалаңыз. Сурет 26

Шаңсорғыш "SelfClean" (өзін тазалау) функциясымен

Сурет 23*

Құрылғы оптималды қуат дәрежесінде жұмыс істегенде көрсеткіш көк түсте жанады. Көрсеткіш қызыл түсте жанғанда құрылғы автоматты ретте өшеді.

Сүзгіні тазалау қосылып кірістірілген тазалау монитормен арқылы орындалады.

Егер құрылғы қысқа аралықтарда үш рет өзін тазаласа, бұның себебі талшық торшасы тазаланбағанын да немесе бітеліп қалғанды жатады. Бұл жағдайда құрылғы автоматты ретте ең төмен басқышты реттеп көрсеткіш қызыл түсте жанады.

- Құрылғыны өшіріп шаң ыдысын босатып талшық торшасын "Талшық торшасын тазалау" нұсқаулығында сипатталғандай тазалаңыз. Сурет 26

Сурет 24*

Керек болса, "Clean" (тазалау) сүзгі тазалау түймешігін басып тазалау әдісін құрылғы қосұлы болғанда қолмен бастауға болады.

Егер көрсеткіш жанбаса, сүзгіні сору қуаты төменделгенде да тазалауға болады. Біз қатпарлы сүзгіні шаң ыдысын әр босатудан алдын тазалауды ұсынамыз.

Қатпарлы сүзгіні қағу

Сурет 25

Тым қатты ластанған жағдайда қатпарлы сүзгіні қағуға болады.

- Сүзгіні қоқыс жоғарысында қағыңыз.
- Лас сүзгіден төменге түседі.

Талшық торшасын тазалау

Шаңсорғыш оптималды істеуі үшін талшық торшасын жүйелік ретте тазалау тиіс.

Сурет 26

- Құрылғы қақпағын ашып шаң ыдысын құрылғыдан шығарыңыз. Сурет 18

- a) Сүзгілеу блогын шаң ыдысынан шығарыңыз.
- b) Қалыпты жағдайда толық сүзгілеу блогын шаң ыдысын босатқан кезде аз селкілдеу немесе қағып лас бөлшектерін ажыратуға болады. Егер жетерлік болмаса, лас бөлшектерін талшық торшасынан ажырату үшін құрғақ шүберекті пайдаланыңыз.

Моторды қорғау сүзгісін тазалау

Моторды қорғау сүзгісін жүйелік ретте қағып жәе жуып тазалау керек!

Сурет 27

- Құрылғы қақпағын ашып мотор қорғау сүзгісін шығарыңыз.
- Моторды қорғау сүзгісін қағып тазалаңыз. Қатты ластануда моторды қорғау сүзгісін жуу керек. Сосын сүзгіні толығымен құрғатыңыз.
- Тазалаудан соң, моторды қорғау сүзгісін құрылғыға салып тіретіңіз және құрылғы қақпағын жабыңыз.

Үрлеу сүзгісін тазалау

Үрлеу сүзгісін құрылғы үйде тиісті ретте пайдаланғанда алмастыру қажет болмайтын ретте жасалған.

Шаңсорғыш оптималды қуат дәрежесінде жұмыс істеуі үшін үрлеу сүзгісін 1 жылдан соң жуу тиіс. Сүзгінің сүзгілеу әсері сақталады, бетінің реңі өзгерсе да.

Нера сүзгісін тазалау

Сурет 28*

- Құрылғы қақпағын ашып шаң ыдысын шығарыңыз.
сурет 18
- Жан қақпақты бұғаттау қойындысымен ашыңыз.
- Сүзгілеу блогын Нера сүзгісімен екі бұғаттау қойындыларын тартып босатып құрылғыдан шығарыңыз.
- Сүзгі блогын қағып тазалап ағатын суда жуыңыз.
- Сүзгі блогын толығымен құрғағандан соң құрылғыға салып құлыптау қондырмаларын тіретіңіз.
- Жан қақпақты бұғаттау қойындысы естіліп тірелгенше жабыңыз.
- Шаң ыдысын құрылғыға салып құрылғы қақпағын жабыңыз.

Микросүзгіні тазалау

Сурет 29*

- Құрылғы қақпағын ашып шаң ыдысын шығарыңыз.
сурет 18
- Жан қақпақты бұғаттау қойындысымен ашыңыз.
- Сүзгілеу көбігі мен микросүзгі бар сүзгі блогын екі бұғаттау қойындысынан тартып босатыңыз да құрылғыдан шешіңіз.
- Сүзгілеу көбігі мен микросүзгіні сүзгі рамасынан шығарыңыз.
- Сүзгілеу көбігі мен микросүзгіні ағатын суда жуыңыз.
- Сүзгілеу көбігі мен микросүзгіні толығымен құрылғыдан соң құрылғыға қайта салыңыз да сүзгі рамасын жабыңыз.
- Сүзгі блогын құрылғыға салып құлыптау қондырмаларын тіретіңіз.
- Жан қақпақты бұғаттау қойындысы естіліп тірелгенше жабыңыз.
- Шаң ыдысын құрылғыға салып құрылғы қақпағын жабыңыз.

Тазалау нұсқаулары

Шаңсорғышты әр тазалағаннан соң, оны өшіріп желі айырын тартып қою керек. Шаңсорғыш пен пластик керек-жарақтарды стандартты пластмасса тазартқышымен күту мүмкін.

! Назарыңызда болсын:

Ысқалашуыш заттектерді, шыны немесе әмбебап тазартқышты пайдаланыңыз. Шаңсорғышты ешқашан суға батырмаңыз.

Бізде техникалық өзгерістер енгізу құқығы бар.

感謝您購買博世Relaxx`x吸塵器。

本說明書為Relaxx`x系列通用，某些功能與配備或不適用於您的機型。請使用本吸塵器專用的博世原廠配件，以達到最佳吸塵效果。

將圖片頁向外翻出。

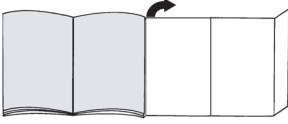

您的吸塵器

- 1 可調式地板吸頭，包括配件接頭
- 2 伸縮管，含滑動按鈕與配件接頭
- 3 配件固定座
- 4 伸縮軟管
- 5 把手
- 6 環狀刷頭（適接室內吸嘴）*
- 7 輔助掛槽（在吸塵器側面）
- 8 電源線
- 9 集塵容器
- 10 室內吸嘴
- 11 尖頭吸嘴
- 12 「Clean」濾網清潔按鈕*
- 13 吸力指示器
- 14 開關按鈕，附電子吸力調節器
- 15 機殼蓋
- 16 搬運把手
- 17 吸塵器底部的貯存輔助設計
- 18 葉片式濾網
- 19 棉絮濾網
- 20 地板吸頭，適用於實木地板等精緻的硬質地板
- 21 powerClean Stone & Co 地板吸頭，適用於有隙縫的拼接硬質地板，例如：瓷磚和組裝地板

更換零件和特殊配件

A 硬質地板吸嘴BBZ123HD

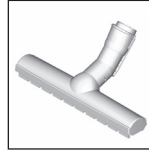

硬質地板吸塵專用
（實木地板、瓷磚、紅瓦等）

B 硬質地板吸嘴BBZ124HD

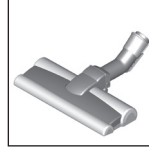

配備2個旋轉刷頭
適用於高貴硬質地板，可提昇吸取粗塵的效果。

首次使用吸塵器前

圖 1

- 將握柄推入伸縮軟管並鎖至定位。

初次使用

圖 2

- a) 將伸縮軟管轉接器推入吸塵器的入氣開口，直到鎖定為止。您會聽到咬合聲。
- b) 若要拆下伸縮軟管，請同時按下兩個固定扣，然後拉出軟管。

圖 3*

- a) 將把手推入伸縮管。如要拆下把手，請稍微轉動然後將把手拉出伸縮管。
- b) 將把手推入伸縮管，直到鎖定為止。若要將兩者分開，請擠壓套環並拉出把手。

圖 4

- a) 將伸縮管推入地板吸頭的連接部件。如要鬆開接頭，請稍微轉動伸縮管，然後將伸縮管拉出地板吸頭。
- b) 將伸縮管推入地板工具的連接部件，直到鎖定為止。若要將兩者分開，請按住固定環並拉出伸縮管。

圖 5*

- 依照箭頭方向移動滑動按鈕以解鎖伸縮管，並調整所需長度。將伸縮管完全拉出時，地毯的滑動阻力會減到最低。

圖 6*

- 將配件固定座放置在伸縮管上的所需位置。
- 從上方或下方將具有環狀刷頭和尖頭吸嘴的室內吸嘴稍微用力推入配件固定座。

圖 7

- 抓住插頭，依根據所需長度拉出電源線，然後將插頭插入電源插座中。

圖 8

- 如要啟動或關閉吸塵器，請按開關按鈕按鈕。

控制吸力**圖 9**

請旋轉控制旋鈕，調整到所需吸力。

最小 - 適合清理窗簾和精緻布料



適合清理傢俱和坐墊



適合清理精緻地墊，以及日常輕微骯髒的地板



適合清理抗磨的地板覆蓋物

最大 - 適合清理硬質地板和非常骯髒的地墊或坐墊

吸塵

！小心

地板吸頭會受到一定程度的磨損，依硬質地板的種類而定（例如表面粗糙的瓷磚）。因此，每隔一段時間必須檢查地板吸頭的底部。地板吸頭底部因磨損所造成的尖銳表面，可能會造成實木地板或亞麻地板等精緻硬質地板受損。因地板工具磨損而造成的損壞，製造商概不負責。

圖 10

調整可調式吸嘴：

- 地墊和地毯 =>



- 硬質地板／實木地板 =>



若要吸起較大的物件，請確認物件已確實連續地吸起，而且並未阻塞吸塵通道。

您可以視需要抬起吸嘴，以吸入更多灰塵。

使用配件吸塵**圖 11**

按照需要，在吸塵管或握柄上安裝吸嘴：

- 適合清理縫隙和角落等的尖頭吸嘴
- 適合清理軟墊傢俱、窗簾等的室內吸嘴
- 固定式環狀刷頭的室內吸嘴適合清理窗框、碗櫥、各種外形構造等。
使用後，請將尖頭吸嘴和室內吸嘴重新插入配件固定座。
- 地板吸頭，適用於實木地板等精緻的硬質地板
- 「powerClean Stone & Co」地板吸頭，適用於有隙縫的拼接硬質地板，例如：瓷磚和組裝地板

圖 12

若您想暫停吸塵，可以使用吸塵器側面的輔助掛槽。

- 吸塵器關機後，請將地板吸頭的掛鉤推入輔助掛槽內。

圖 13*

在樓梯吸塵時，吸塵器必須位於樓梯的最下方。如果吸塵範圍不足，您可以使用搬運把手提著吸塵器。

吸塵工作完成時**圖 14**

- 關閉本吸塵器的電源。
- 拔掉電源插頭。
- 稍微拉出電源線後放開。（電源線會自動捲回）。

圖 15

- 依照箭頭方向移動滑動按鈕以解鎖伸縮管，然後將管子推入另一個管子中。

圖 16

存放吸塵器時，請使用底部的存放輔助設計。

- 利用把手將吸塵器立起。
- 將地板吸頭的掛鉤推入貯存輔助設計中。

清空集塵容器**圖 17**

為達到良好的吸塵效果，每次使用後請清理集塵容器，至少在棉絮濾網上已有積塵時或當集塵容器達到標示時清理。清空集塵容器時，務必同時檢查棉絮濾網的髒污程度，如有必要請依照「清潔棉絮濾網」中詳述的指示進行清潔。圖 26

圖 18

- 拉一下鎖定卡榫以便打開機殼蓋。
- 利用把手將集塵容器從吸塵器中取出。

圖 19

- a) 按壓解鎖按鈕以便分離集塵容器的濾芯。
- b) 將濾芯從集塵容器中取出，然後清空集塵容器。

圖 20

- a) 將濾芯裝回集塵容器中，並確認是否安裝妥當。濾網上的箭頭必須朝向鎖定卡榫。
- b) 壓下容器蓋，直到聽見其正確卡入的喀噠聲。
- c) 將集塵容器重新裝回吸塵器中，並確認是否安裝妥當。關上機殼蓋，直到再度聽見鎖定卡榫正確卡入的喀噠聲。

！ 小心

關上蓋子時若感覺到有任何阻力，請檢查濾網齊全無缺且濾網和集塵容器都位於正確位置上。清潔與保養

保養濾網

清潔葉片式濾網

您的吸塵器設有「感應控制」功能。圖 21* + 圖 23*

本功能可持續監控您的吸塵器是否達到最佳吸力。您可從指示燈知道何時該清潔葉片式濾網，以便讓吸塵器再度回復至最佳吸力。

配備「旋轉清潔」功能的吸塵器

圖 21*

吸塵器以最佳吸力運作時，此指示燈將以藍色亮起。此指示器一旦轉為紅色並呈閃爍狀態，表示必須清潔葉片式濾網。吸塵器會自動調整為最低吸力。

圖 22*

- 關掉吸塵器的電源，以便清潔葉片式濾網。

！ 小心

- 拉一下鎖定卡榫以便打開機殼蓋。
- 清潔葉片式濾網時，請將旋鈕至少轉三次，各旋轉180°。

吸力變弱時，即使指示器尚未亮燈，您亦可清潔濾網。建議您每次清空集塵容器的同時清潔葉片式濾網。最慢於「感應控制」指示燈亮起時一定要進行清潔。

如果指示器連續快速閃爍三次，但葉片式濾網已清潔乾淨，這有可能是因為棉絮濾網太髒或堵塞。此時，吸塵器會自動調整為最低吸力，且指示燈持續以紅色顯示。

- 關掉吸塵器的電源、清空集塵容器，並依照「清潔棉絮濾網」中詳述的指示清潔棉絮濾網。圖 26

配備「自我清潔」功能的吸塵器

圖 23*

吸塵器以最佳吸力運作時，此指示燈將以藍色亮起。此指示器一旦轉為紅色並呈閃爍狀態，則吸塵器將自動關機內建的清潔馬達將啟動並執行濾網清潔程序。

如果吸塵器短時間內便連續清潔三次，這有可能是因為棉絮濾網過髒或堵塞。此時，吸塵器會自動調整為最低吸力，且指示燈以紅色顯示。

- 關掉吸塵器的電源、清空集塵容器，並依照「清潔棉絮濾網」中詳述的指示清潔棉絮濾網。圖 26

圖 24*

您亦可視需要於吸塵器電源開啟的期間按下「清潔」濾網清潔按鈕，如此即可以手動方式啟動清潔程序。

吸力減弱時，即使指示器尚未亮燈，您亦可清潔濾網。建議您每次清空集塵容器的同時清潔葉片式濾網。

輕敲葉片式濾網

圖 25

若葉片式濾網髒污程度嚴重，您亦可直接藉由輕敲方式彈落灰塵。

- 請在垃圾筒上方輕敲濾網。
- 灰塵將從濾網上掉落。

清潔棉絮濾網

棉絮濾網應定期清潔，以確保吸塵器保持在最佳運作狀態。

圖 26

- 打開機殼蓋並將集塵容器從吸塵器中取出。圖 18
- a) 將濾芯從集塵容器中取出。
- b) 於集塵容器清空後稍微搖晃或輕敲整組濾芯，通常就能抖落所有灰塵顆粒。
- 但這麼做無效時，您可以用乾布掃除濾網上的灰塵顆粒。

清潔馬達保護濾網

應定期清潔馬達保護濾網上方的灰塵，並用水沖洗。

圖 27

- a) 打開機殼蓋並取出馬達保護濾網。
- b) 利用輕敲方式清除馬達保護濾網上的灰塵。如果馬達保護濾網非常髒時，請以水沖洗。接著讓濾網完全晾乾。
- c) 馬達保護濾網清潔好後，將它重新裝入吸塵器，然後關上機殼蓋。

清潔排氣濾網

排氣濾網專為此吸塵器所設計，使用壽命與吸塵器相同，毋須更換。

為確保吸塵器保持最佳狀態，排氣濾網應每年清洗一次。即使濾網表面褪色，濾網功能也不受影響。

清潔HEPA濾網

圖 28

- 打開機殼蓋並取出集塵容器。圖 18
- a) 透過鎖定卡榫打開活動側板。
- b) 拉開兩個鎖定卡榫，以便解開具有HEPA濾網的濾芯並將它從吸塵器中取出。
- c) 清理濾網並用水沖洗。
- d) 待濾芯完全晾乾後才將它重新裝回吸塵器內，並確認聽見正確卡入的喀噠聲。
- e) 闔上活動側板，直到您再度聽見鎖定卡榫正確卡入的喀噠聲。
- f) 將集塵容器裝入吸塵器內，並關上機殼蓋。

清潔微塵濾材

圖 29

- 打開機殼蓋並取出集塵容器。圖 18
- a) 透過鎖定卡榫打開活動側板。
- b) 拉開兩個鎖定卡榫，以便解開具有濾棉和微塵濾材的濾芯，然後將它從吸塵器中取出。
- c) 將濾棉和微塵濾材從過濾框上取下。
- d) 清潔濾棉和微塵濾材，並用水沖洗。
- e) 濾棉和微塵濾材未完全晾乾前，請勿將它們重新裝入過濾框。
- f) 將濾芯裝入吸塵器內，並確認聽見鎖定卡榫正確卡入的喀噠聲。
- g) 闔上活動側板，直到您聽見鎖定卡榫正確卡入的喀噠聲。
- h) 將集塵容器裝入吸塵器內，並關上機殼蓋。

清潔說明

清潔吸塵器前，請務必關閉吸塵器電源並拔下插頭。您可以使用一般塑膠清潔劑保養吸塵器和塑膠配件。

！ 小心：
請勿使用刷具、玻璃清潔劑或多功能清潔產品。切勿將吸塵器浸在水中。

本說明書可能因技術變更而修改。

ขอแสดงความยินดีด้วย คุณได้เป็นเจ้าของเครื่องดูดฝุ่น Bosch Relaxx แล้ว!
คู่มือการใช้งานนี้เป็นเอกสารลิขสิทธิ์ของ Relaxx หลายรุ่น ซึ่งหมายความว่าคุณสมบัติและการทำงานของอุปกรณ์ที่อธิบายไว้อาจไม่มีในรุ่นที่คุณใช้ คว้าข้อมูลอุปกรณ์เสริม Bosch ของแท้ที่ทันสมัยเป็นพิเศษสำหรับเครื่องดูดฝุ่นของคุณเท่านั้น เพื่อไม่ให้การดูดฝุ่นได้ดั่งที่สุดเท่าที่จะเป็นไปได้

กางหน้าที่เป็นรูปออก

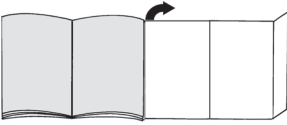

เครื่องดูดฝุ่นของคุณ

- 1 หัวดูดฝุ่นแบบปรับได้บนมือจับต่อกับอุปกรณ์เสริม
- 2 หัวดูดฝุ่นแบบมีสวิทช์เลื่อนและต่อกับอุปกรณ์เสริม
- 3 ที่วางอุปกรณ์เสริม
- 4 สายดูดฝุ่น
- 5 ถังน้ำจับ
- 6 หัวแม่แรง (สำหรับสวมเข้ากับหัวดูดฝุ่นสำหรับบางและเครื่องจักร*)
- 7 ครอบท่อหลุดช่วงเครื่อง
- 8 สายไฟ
- 9 ถังเก็บฝุ่น
- 10 หัวดูดฝุ่นสำหรับบางและเครื่องหนัง
- 11 หัวดูดฝุ่นสำหรับบริเวณสี
- 12 ปุ่มทำความสะอาดตัวกรอง "Clean"
- 13 ไซลندرรถถีบกำลัง
- 14 ปุ่มเปิดปิด หรือปุ่มปรับการดูดของมอเตอร์อิเล็กทรอนิกส์
- 15 ฝาเครื่อง
- 16 มอเตอร์
- 17 ครอบท่อเหล็กใต้เครื่อง
- 18 ตัวกรองแผ่น
- 19 ตัวกรองเส้นใย
- 20 หัวดูดฝุ่นสำหรับพื้นแข็งที่มีความแปรปรวน เช่น ปาร์เกต์
- 21 หัวดูดฝุ่น "powerClean Stone & Co" สำหรับพื้นแข็งที่มีร่องและช่องว่าง เช่น กระเบื้องและแผ่นหิน

ชิ้นส่วนอะไหล่และอุปกรณ์เสริมพิเศษ

A หัวดูดฝุ่นสำหรับพื้นแข็ง 86Z123HD

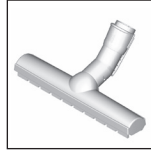

สำหรับการดูดฝุ่นบนพื้นแข็ง (ปาร์เกต์ กระจกเงา กระจกเงาด้านยาว ฯลฯ)

B หัวดูดฝุ่นสำหรับพื้นแข็ง 86Z124HD

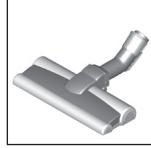

หรือมัลกัสี่แปรหมุนได้ 2 ชุด
สำหรับการทำความสะอาดพื้นแข็งที่สร้างราคาแพง ช่วยให้คุณดูดฝุ่นหยวนได้ดียิ่งขึ้น

ก่อนการใช้งานครั้งแรก

รูปที่ 1

- ถอดตัวจับลงบนสายดูดฝุ่น แล้วล็อกให้เข้าที่

การใช้งานเบื้องต้น

รูปที่ 2

- a) กดปุ่มปลดล้อที่หัวดูดฝุ่นลงบนช่องว่างด้านบนบนเครื่อง แล้วล็อกให้เข้าที่ จะได้ได้ยินเสียงคลิก
- b) ถอดสายดูดฝุ่นโดยกดตะขอยึดของตัวเข้าที่ จากนั้นแล้วดึงสายออก

รูปที่ 3*

- a) ถอดตัวจับลงในหัวดูดฝุ่น หากต้องการถอด ให้หมุนตัวจับเล็กน้อย แล้วดึงออกจากหัวดูดฝุ่น
- b) ถอดตัวจับลงในหัวดูดฝุ่นจนกระทั่งล็อกเข้าที่ หากต้องการถอด ให้บีบที่ล็อกหนีง แล้วดึงตัวจับออก

รูปที่ 4

- a) ใส่หัวดูดฝุ่นลงในส่วนต่อของหัวดูดฝุ่น หากต้องการถอด ให้หมุนหัวดูดฝุ่นเล็กน้อย แล้วดึงออกจากหัวดูดฝุ่น
- b) ถอดหัวดูดฝุ่นลงในส่วนต่อของหัวดูดฝุ่นจนกระทั่งล็อกเข้าที่ หากต้องการถอด ให้กดปลดล็อกแล้วดึงหัวดูดฝุ่นออก

รูปที่ 5*

- คลายหัวดูดฝุ่นโดยเสียบสวิตช์เลื่อนตามทิศทางของลูกศร แล้วปรับความยาวตามต้องการ หากดึงหัวดูดฝุ่นออกจนสุด จะทำให้มีแรงต้านการเลื่อนบนพรมน้อย

รูปที่ 6*

- a) ไล่ที่วางอุปกรณ์เสริมในตำแหน่งที่กำหนดบนท่อดูดฝุ่น
- b) ไล่ที่วัสดุดูดฝุ่นสำหรับบนและเครื่องหน้าบนที่มีหัวแปรงและหัวดูดฝุ่นสำหรับร่องหินไว้ในที่วางอุปกรณ์เสริมจากด้านบนหรือด้านล่างโดยให้ตรงเท่านั้น

รูปที่ 7

- จับสายไฟตรงฐานปลั๊ก ดึงสายออกมาให้มีความยาวตามต้องการ แล้วเสียบปลั๊กในตำแหน่ง

รูปที่ 8

- กดปุ่ม ON/OFF เพื่อเปิดเครื่องดูดฝุ่น

การควบคุมระดับการดูดฝุ่น

รูปที่ 9

หมุนปุ่มควบคุมเพื่อปรับระดับการดูดฝุ่นตามต้องการ
ต่ำที่สุด - สำหรับการดูดฝุ่นบนผิวมันและพื้นผิวละเอียด



- สำหรับการดูดฝุ่นบนเครื่องเรือนบนพื้นและบนเบาะ



- สำหรับการดูดฝุ่นบนพรมเนื้อละเอียดและพื้นสกปรกเล็กน้อยเป็นประจำทุกวัน



- สำหรับการดูดฝุ่นบนวัสดุปูพื้นที่มีความหนาแน่น

สูงสุด - สำหรับการดูดฝุ่นบนพื้นแข็ง รวมถึงพรมและพื้นพรมที่สกปรกมาก

การดูดฝุ่น

! ข้อควรระวัง

- หัวดูดฝุ่นจะมีการสั่นหรือในระดับหนึ่ง ขึ้นอยู่กับชนิดของพื้นแข็งที่มี (เช่น กระเบื้องยิวเทียมและพรมขน) จึงต้องตรวจสอบสภาพของหัวดูดฝุ่นเป็นประจำ ต้องหัวดูดฝุ่นที่สึกหรืออาจมีขบคมขึงกลางทำให้พื้นแข็งที่เปราะบาง เช่น ปาร์เกต์และเสื่อน้ำมันเสียหายได้ หากปฏิบัติไม่ชอบรับผิดชอบใดๆ ต่อความเสียหายอันเกิดจากหัวดูดฝุ่นที่สึกหรือ

รูปที่ 10

การไล่ที่ค่าหัวดูดฝุ่นแบบปร่าไว้ได้

- พื้นพรมและพรมปูพื้น =>



- พื้นแข็ง/ปาร์เกต์ =>

ในการดูดฝุ่นบนพื้นแข็ง ต้องดูให้แน่ใจว่าได้ดูดฝุ่นอย่างเต็มที่จนละเอียดและใช้ความระมัดระวัง เพื่อให้ไม่ให้เกิดการดูดฝุ่นของหัวดูดฝุ่นเกิดการอุดตัน
หากจำเป็น ควรใช้หัวดูดฝุ่นขึ้น เพื่อให้หัวดูดฝุ่นได้ดียิ่งขึ้น

การดูดฝุ่นด้วยอุปกรณ์เสริม

รูปที่ 11

ต่อหัวดูดฝุ่นเข้ากับท่อดูดหรือตามจับตามที่ต้องการ:

- a) หัวดูดฝุ่นสำหรับร่องพื้น สำหรับการดูดฝุ่นตามร่องพื้นและขอบมุม ฯลฯ
- b) หัวดูดฝุ่นสำหรับเบาะและเครื่องเรือน สำหรับการดูดฝุ่นบนเครื่องเรือนเบาะและเครื่องเรือนผ้า ฯลฯ
- c) หัวดูดฝุ่นสำหรับเบาะและเครื่องเรือนแบบติดตั้งแปร สำหรับการดูดฝุ่นบนกรอบหน้าต่าง ตู้ หน้าติดข้าง ฯลฯ
หลีกเลี่ยงให้โดนหัวดูดฝุ่นสำหรับร่องพื้นและหัวดูดฝุ่นสำหรับเบาะและเครื่องเรือนไว้ในหัวอุปกรณ์เสริม
- d) หัวดูดฝุ่นสำหรับพื้นแข็งที่มีความเปราะบาง เช่น ปาร์เกต์
- e) หัวดูดฝุ่น "powerClean Stone & Co" สำหรับพื้นแข็งที่มีร่องและช่องว่าง เช่น กระเบื้องและแผ่นหิน

รูปที่ 12

- เมื่อต้องการหยุดดูดฝุ่นในระยะเวลาสั้นๆ สามารถใช้ระบบช่วยหยุดข้างเครื่องดูดฝุ่นได้
- หลังจากเปิดเครื่องแล้ว ให้เลื่อนตะล่อนหัวดูดฝุ่นลงในระบบช่วยหยุด

รูปที่ 13*

ขณะดูดฝุ่นบนพื้นไม้ ต้องวางเครื่องดูดฝุ่นบนพื้นไม้ในตำแหน่งสูงสุด หากไม่สามารถเข้าถึงจุดที่ต้องการได้ ให้ใช้หัวดูดฝุ่นช่วยคล่อง

เมื่อดูดฝุ่นเสร็จ

รูปที่ 14

- ปิดเครื่อง
- ดึงสายไฟออก
- ดึงสายไฟเบาๆ แล้วปล่อย (สายไฟจะม้วนกลับเข้าที่เอง)

รูปที่ 15*

- ควรถอดดูดฝุ่นโดยเลื่อนสวิตช์เลื่อนตามทิศทางของลูกศร แล้วเลื่อนเข้าไปในท่ออีกอันหนึ่ง

รูปที่ 16

เก็บเครื่องโดยใช้ระบบช่วยเก็บเครื่อง

- a) ใช้ปุ่มจับดึงเครื่องขึ้น
- b) เลื่อนตะล่อนหัวดูดฝุ่นลงในระบบช่วยเก็บ

การทำความสะอาดถังเก็บฝุ่น

รูปที่ 17

เพื่อใช้ดูดฝุ่นได้อย่างมีประสิทธิภาพ ควรนำถังเก็บฝุ่นไปทิ้งหลังจากใช้งานทุกครั้ง หรือเมื่อมีฝุ่นหรือเศษวัสดุในตัวกรองเส้นใยจนถึงระดับที่มองเห็นได้ หรือเมื่อมีฝุ่นในถังเก็บฝุ่นถึงระดับที่ขึ้นเครื่องขึ้นมาไว้เป็นอันถาวร

ทุกครั้งที่มีน้ำแข็งเก็บฝุ่นไปทิ้ง ให้ตรวจสอบสภาพความปรกของตัวกรองเส้นใย และทำความสะอาดตามที่ตั้งเป็น ตามที่ระบุไว้ในคำแนะนำหัวข้อ "การทำความสะอาดตัวกรองเส้นใย" **รูปที่ 26**

รูปที่ 18

- a) เปิดปุ่มเครื่องโดยดึงแถบล็อก
- b) ถอดถังเก็บฝุ่นออกจากเครื่องโดยใช้ด้ามจับ

* ขึ้นอยู่กับรุ่น

รูปที่ 19

- a) กดปุ่มโฮลด์เพื่อปลดชุดตัวกรองของถังเก็บฝุ่น
- b) นำชุดตัวกรองออกจากถังเก็บฝุ่น แล้วแยกเศษขยะทิ้ง

รูปที่ 20

- a) ใส่ชุดตัวกรองลงในถังเก็บฝุ่น โดยดูให้แน่ใจว่ามีสัญลักษณ์ ลวดขีดแนวปะการอดตัวกรองจะตั้งหันไปทางบนเสมอ
- b) กดปุ่มตั้งขึ้นสีเขียว
- c) เมื่อบ่งชี้ถึงขั้นถัดไปของเครื่อง ต้องดูให้แน่ใจว่ามีสัญลักษณ์ ปุ่มสีเขียวที่หลังบ่งชี้คลิกกับข้างที่

ข้อควรระวัง

- หากรู้สึกถึงแรงต้านขณะเปิดฝา โปรดดูว่าวางตัวกรองไว้จนสุดหรือไม่ รวมถึงตรวจว่าตัวกรองและถังเก็บฝุ่นวางไว้ถูกต้องหรือไม่ การทำความสะอาดและการดูแลรักษา

การดูแลรักษาตัวกรอง

การทำความสะอาดตัวกรองแผ่น

เครื่องรุ่นนี้มาพร้อมฟังก์ชัน "Sensor Control" (ควบคุมเซ็นเซอร์) รูปที่ 21* + รูปที่ 23*

ฟังก์ชันนี้จะคอยตรวจสอบว่ากำลังของเครื่องดูดฝุ่นไปถึงระดับที่เหมาะสมแล้วหรือยัง ไปแสดงสถานะช่วยแจ้งให้ทราบบ้างเป็นเวลาสั้นๆ คราวที่ความสะอาดตัวกรองแผ่น เพื่อให้เครื่องดูดฝุ่นมีระดับกำลังที่เหมาะสมอีกครั้ง

เครื่องดูดฝุ่นที่มีฟังก์ชัน "RotationClean" (ทำความสะอาดแบบหมุน)

รูปที่ 21*

เมื่อกำลังของเครื่องอยู่ในระดับที่เหมาะสม ไฟจะติดเป็นสีน้ำเงิน เมื่อไฟกะพริบเป็นสีแดง แสดงว่าถึงเวลาที่ความสะอาดตัวกรองแผ่น ระบบจะปรับกำลังของเครื่องเป็นระดับต่ำสุดโดยอัตโนมัติ

รูปที่ 22*

- ปุ่มเครื่องเพื่อทำความสะอาดตัวกรองแผ่น

คำเตือน: ตัวกรองจะทำความสะอาดได้หลังจากเปิดเครื่องแล้วเท่านั้น

- เปิดปุ่มเครื่องโดยตั้งเบบล็อค
- ในการทำความสะอาดตัวกรองแผ่น ให้หมุนไปบนมุม 180° อย่างน้อยสามครั้ง

คุณสามารถทำความสะอาดตัวกรองเมื่อประสิทธิภาพการดูดฝุ่นลดลงได้เช่นกัน แม้ว่าไฟแสดงสถานะจะยังไม่ติดก็ตาม ขณะแนะนำให้ทำความสะอาดตัวกรองแผ่นก่อนนำถังเก็บฝุ่นไปทิ้งทุกครั้ง ทั้งนี้จะต้องทำความสะอาดเมื่อไฟแสดง "Sensor Control" (ควบคุมเซ็นเซอร์) สว่างขึ้นเป็นอย่าซ้ำ

หากไฟกะพริบติดกันสามครั้งแม้ว่าตัวกรองแผ่นจะยังสะอาดอยู่ แสดงว่าตัวกรองแผ่นนี้อาจสกปรกหรือมีการอุดตัน ในกรณีดังกล่าว ระบบจะปรับกำลังของเครื่องเป็นระดับต่ำสุดโดยอัตโนมัติ และไฟจะติดค้างเป็นสีแดง

- ปุ่มเครื่อง นำถังเก็บฝุ่นไปทิ้งทิ้ง แล้วทำความสะอาดตัวกรองแผ่นในตามวิธีระบุไว้ในคำแนะนำนำขั้วต่อ "การทำความสะอาดตัวกรองแผ่น" รูปที่ 26

เครื่องดูดฝุ่นที่มีฟังก์ชัน "SelfClean" (ทำความสะอาดตัวเอง)

รูปที่ 23*

เมื่อกำลังของเครื่องอยู่ในระดับที่เหมาะสม ไฟจะติดเป็นสีน้ำเงิน เมื่อไฟกะพริบเป็นสีแดง ระบบจะปลดเครื่องโดยอัตโนมัติ

มอเตอร์ที่มีความสะอาดในตัวเองจะเริ่มดำเนินการทำความสะอาดตัวกรอง

หากมีการทำความสะอาดติดกันสามครั้ง แสดงว่าตัวกรองแผ่นนี้อาจสกปรกหรือมีการอุดตัน ในกรณีดังกล่าว ระบบจะปรับกำลังของเครื่องเป็นระดับต่ำสุดโดยอัตโนมัติ และไฟจะติดเป็นสีแดง

- ปุ่มเครื่อง นำถังเก็บฝุ่นไปทิ้งทิ้ง แล้วทำความสะอาดตัวกรองแผ่นในตามวิธีระบุไว้ในคำแนะนำนำขั้วต่อ "การทำความสะอาดตัวกรองแผ่น" รูปที่ 26

รูปที่ 24*

คุณสามารถสั่งการระบบทำความสะอาดได้ด้วยตนเองตามต้องการเช่นเดียวกัน โดยกดปุ่ม "Clean" เพื่อทำความสะอาดตัวกรองหลังจากที่ปุ่มเครื่องแล้ว

คุณสามารถทำความสะอาดตัวกรองเมื่อประสิทธิภาพการดูดฝุ่นลดลงได้เช่นกัน แม้ว่าไฟแสดงสถานะจะยังไม่ติดก็ตาม ขณะแนะนำให้ทำความสะอาดตัวกรองแผ่นก่อนนำถังเก็บฝุ่นไปทิ้งทุกครั้ง

การเกาะฝุ่นออกจากตัวกรองแผ่น

รูปที่ 25

หากตัวกรองแผ่นสกปรกเกินไปจน สามารถเกาะเลวถึงสกปรกออกได้

- ถังตัวกรองไว้หนึ่งถึงยี่หระ แล้วเกาะฝุ่นออกเศษฝุ่นจะหลุดออกจากตัวกรอง

การทำความสะอาดตัวกรองเส้นใย

ควรทำความสะอาดตัวกรองเส้นใยเป็นระยะ เพื่อให้เครื่องดูดฝุ่นสามารถทำงานได้อย่างเหมาะสม

รูปที่ 26

- เป่าฝุ่นเครื่องแล้วถอดตั้งถังฝุ่นออกมา รูปที่ 18

- a) นำชุดตัวกรองออกจากถังเก็บฝุ่น
- b) โดยทั่วไปการเขย่าหรือทำความสะอาดถังดูดฝุ่น ขณะนี้ ไม่มีสิ่งใดในถังเก็บฝุ่น ก็เป็นการจัดเก็บของได้อย่างเพียงพอแล้ว
- แต่หากผู้สูว่าไม่สะอาดพอ สามารถใช้ผ้าแห้งขัดฝุ่นของออกจากตัวกรองเส้นใยได้

การทำความสะอาดตัวกรองป้องกันมลพิษ

ควรทำความสะอาดตัวกรองป้องกันมลพิษเป็นประจำ โดยคาดคะเนสิ่งสกปรกออกแล้วนำไปล้างน้ำ

รูปที่ 27

- a) เป็ดยักษ์ อัง แล้วถอดตัวกรองป้องกันมลพิษออก
- b) คาดะสิ่งสกปรกออกจากตัวกรองป้องกันมลพิษ หากตัวกรองป้องกันมลพิษสกปรกมาก ควรนำไปล้างน้ำ แล้วปล่อยให้แห้งในร่ม
- c) หลังจากทำความสะอาดตัวกรองป้องกันมลพิษแล้ว ให้ใส่กลับเข้าที่ แล้วปิดยักษ์ อัง

การทำความสะอาดตัวกรองไอเสีย

ตัวกรองไอเสียออกแบบมาให้ไม่ต้องเปลี่ยนใหม่ ธรรมดาที่มีจารีชักรี้ อังชุดฝุ่นในครัวเรือนตามวัตถุประสงค์

เพื่อให้จารีชักรี้ อังชุดฝุ่นทำงานได้ในระดับที่เหมาะสม ควรนำตัวกรองไอเสียไปล้างทำความสะอาดหลังจากผ่านไป 1 ปี โดยไม่ต้องใช้สบู่ล้างตัวกรองของตัวกรองแต่ละยี่ห้อ แม้ว่าที่น่าวตัวกรองจะมีสีติดก็ตาม

การทำความสะอาดตัวกรอง HEPA

รูปที่ 28

- เป็ดยักษ์ อังแล้วถอดจี้เก็บเป็นลูกมา รูปที่ 18
- a) เป็ดยักษ์ อังเก็บเข้าถังเก็บขยะ
- b) ตั้งแถบลึกลงสองแถบเพื่อคลายชุดตัวกรองที่มีตัวกรอง HEPA อัง แล้วถอดออกจากจารีชักรี้ อังชุดฝุ่น
- c) คาดะชุดตัวกรองออกมา แล้วนำไปล้างที่ ลีคาน้ำ
- d) ใส่ชุดตัวกรองกลับเข้าที่ หลังจากที่แห้งสนิทแล้วเท่านั้น และต้องใส่จนมีเสียงล็อกเข้าที่
- e) ปิดปิดข้างในให้ขึ้นเสียงแถบล็อกลึกลงเข้าที่
- f) ใส่จี้เก็บเป็นลูกในจารีชักรี้ อังชุดฝุ่น แล้วปิดยักษ์ อัง

การทำความสะอาดไมโครฟิลเตอร์

รูปที่ 29

- เป็ดยักษ์ อังแล้วถอดจี้เก็บเป็นลูกมา รูปที่ 18
- a) เป็ดยักษ์ อังเก็บเข้าถังเก็บขยะ
- b) ตั้งแถบลึกลงสองแถบเพื่อคลายชุดตัวกรองที่มีตัวกรองไฟเบอร์ไมโครฟิลเตอร์อัง แล้วถอดออกจากจารีชักรี้ อังชุดฝุ่น
- c) ถอดตัวกรองไฟเบอร์ไมโครฟิลเตอร์ออกจากจารีชักรี้ อังตัวกรอง
- d) นำตัวกรองไฟเบอร์ไมโครฟิลเตอร์ไปล้างที่ ลีคาน้ำ
- e) ห้ามใส่ตัวกรองไฟเบอร์ไมโครฟิลเตอร์กลับลงในจารีชักรี้ อังตัวกรอง จนกว่าจะแห้งสนิทแล้ว
- f) ใส่ชุดตัวกรองลงในจารีชักรี้ อังชุดฝุ่น โดยต้องให้แน่ใจว่าใส่แถบล็อกกลับเข้าที่ โดยได้ยินเสียงคลิก
- g) ปิดปิดข้างในให้ขึ้นเสียงแถบล็อกลึกลงเข้าที่
- h) ใส่จี้เก็บเป็นลูกในจารีชักรี้ อังชุดฝุ่น แล้วปิดยักษ์ อัง

คำแนะนำในการทำความสะอาด

โปรดใช้จารีชักรี้ อังและถอดปลั๊กทุกครั้งก่อนที่จะนำจารีชักรี้ อังชุดฝุ่นไปทำความสะอาด จารีชักรี้ อังชุดฝุ่นและอุปกรณ์เสริมที่เป็นพลาสติกสามารถทำความสะอาดได้โดยใช้น้ำยาทำความสะอาดพลาสติกทั่วไป

ข้อควรระวัง:

- ห้ามใช้อุปกรณ์ขัด น้ำยาเช็ดกระจก หรือน้ำยาทำความสะอาดเนกประสงค์ ห้ามนำจารีชักรี้ อังชุดฝุ่นไปแช่น้ำ

อาจมีการเปลี่ยนแปลงเทคนิค

- (d) لا تقم بإعادة تركيب وحدة الفلتر في المكنسة إلا بعد أن تجف تماماً،
وقم بتثبيت طرفي الغلق بصوت مسموع.
(e) أغلق الغطاء الجانبي إلى أن يثبت طرف الغلق بصوت مسموع.
(f) قم بتركيب خزان تجميع الأتربة في المكنسة وأغلق غطاء المكنسة.

تنظيف الميكروفلتر

صورة* 29

- افتح غطاء المكنسة وأخرج خزان تجميع الأتربة. صورة 18
- (a) افتح الغطاء الجانبي باستخدام طرف الغلق.
- (b) قم بتحريك وحدة الفلتر مع إسفنج الفلتر والميكروفلتر من خلال شد طرفي الغلق وأخرجهما من المكنسة.
- (c) انزع إسفنج الفلتر والميكروفلتر من إطار الفلتر.
- (d) اغسل إسفنج الفلتر والميكروفلتر بالماء الجاري.
- (e) لا تقم بإعادة تركيب إسفنج الفلتر والميكروفلتر في إطار الفلتر إلا بعد أن يجف تماماً.
- (f) قم بتركيب وحدة الفلتر في المكنسة، وقم بتثبيت طرفي الغلق بصوت مسموع.
- (g) أغلق الغطاء الجانبي إلى أن يثبت طرف الغلق بصوت مسموع.
- (h) قم بتركيب خزان تجميع الأتربة في المكنسة وأغلق غطاء المكنسة.

إرشادات التنظيف

- قبل كل مرة يتم فيها تنظيف المكنسة يجب إيقافها ونزع القابس الكهربائي من مصدر التيار. يمكن أن تتم العناية بالمكنسة والملحقات التكميلية المصنوعة من البلاستيك باستخدام أحد منظفات البلاستيك المتداولة في الأسواق.
- ! تنبيه: لا تستخدم أية مواد خادشة أو المنظفات الخاصة بالزجاج أو تلك المنظفات التي تستخدم لجميع الأغراض. ولا تغمر المكنسة في الماء أبداً.

نحتفظ بحق إدخال أية تعديلات فنية.

ينبغي تنظيف مصفاة الوبر على فترات منتظمة، كي تعمل المكنسة بشكل مثالي.

صورة 26

- افتح غطاء الجهاز وأخرج منه خزان تجميع الأتربة. صورة 18
- (a) أخرج وحدة الفلتر من خزان تجميع الأتربة.
- (b) في المعتاد يكفي أن تقوم بهز أو نفض وحدة الفلتر بالكامل برفق عند تفريغ خزان تجميع الأتربة، كي تتحلل جزيئات الاتساخات المحتمل وجودها.
- إذا لم يكن ذلك كافياً، فيرجى استخدام منديل جاف لإزالة جزيئات الاتساخات من مصفاة الوبر.

تنظيف فلتر حماية المحرك

ينبغي تنظيف فلتر حماية المحرك على فترات منتظمة من خلال نفضه أو غسله جيداً!

صورة 27

- (a) افتح غطاء المكنسة وأخرج فلتر حماية المحرك.
- (b) قم بتنظيف فلتر حماية المحرك من خلال نفضه. في حالة اتساخ فلتر حماية المحرك بشدة ينبغي غسله جيداً. بعد ذلك اترك الفلتر ليجف تماماً.
- (c) بعد تنظيف فلتر حماية المحرك، قم بتركيبه في المكنسة وأغلق غطاء المكنسة.

تنظيف فلتر الطرد

فلتر الطرد مصمم بحيث لا تضطر لتغييره، إذا تم استخدام المكنسة بشكل سليم في الأغراض المنزلية. ولكي تعمل المكنسة بمستوى قدرتها المثالي ينبغي غسل فلتر الطرد بعد مرور سنة واحدة. كما أن هذا الفلتر يحافظ على فعالية أدائه، بغض النظر عن احتمال تغير لون السطح الخارجي للفلتر.

تنظيف الفائق الفائق Hepa

صور 28*

- افتح غطاء المكنسة وأخرج خزان تجميع الأتربة. صورة 18
- (a) افتح الغطاء الجانبي باستخدام طرف الغلق.
- (b) قم بتحريك وحدة الفلتر مع الفلتر الفائق Hepa من خلال شد طرفي الغلق وأخرجهما من المكنسة.
- (c) قم بنفض وحدة الفلتر واغسلها بالماء الجاري.

عند تفريغ خزان تجميع الأتربة ينبغي دائماً مراقبة درجة اتساح مصفاة الوبر أيضاً وتنظيفها عند الحاجة كما هو مشروح في إرشادات «تنظيف مصفاة الوبر». **صورة 26**

صورة 18

(a) افتح غطاء المكنسة من خلال شد طرف الغلق.
(b) أخرج خزان تجميع الأتربة من المكنسة باستخدام المقبض.

صورة 19

(a) قم بتحرير وحدة فلتر خزان تجميع الأتربة من خلال الضغط على زر التحرير.
(b) أخرج وحدة الفلتر من خزان تجميع الأتربة وقم بتفريغ خزان تجميع الأتربة.

صورة 20

(a) قم بتثبيت وحدة الفلتر في خزان تجميع الأتربة، ويجب التأكد أثناء ذلك من ثباتها بشكل سليم. ويجب أن يشير السهم الموجود على غطاء الفلتر باتجاه طرف الغلق.
(b) اضغط من فضلك على غطاء الفلتر حتى يثبت بصوت مسموع.
(c) عند إعادة تركيب خزان تجميع الأتربة في المكنسة تأكد من ثباته بشكل سليم. وأغلق غطاء المكنسة حتى يثبت طرف الغلق مرة أخرى.

تنبيه

إذا شعرت بوجود مقاومة عند غلق الغطاء، فيرجى التحقق من اكتمال الفلاتر والثبات الصحيح للفلاتر وخزان تجميع الأتربة.

العناية بالفلتر

تنظيف الفلتر الشراحي

مكنستك مزودة بوظيفة تسمى «التحكم الاستشعاري». **صورة 21+**

صورة 21*

هذه الوظيفة تراقب باستمرار ما إذا كانت مكنستك قد وصلت إلى مستوى القدرة المثالي لها. ويوضح لك المبين الضوئي ما إذا كان من الضروري تنظيف الفلتر الشراحي للوصول مرة أخرى إلى مستوى القدرة المثالي له.

المكنسة المزودة بوظيفة التنظيف بالدوير «RotationClean»

صورة 21*

يضيء المبين باللون الأزرق عندما تعمل المكنسة بمستوى قدرتها المثالي. بمجرد أن يومض المبين باللون الأحمر يجب تنظيف الفلتر الشراحي. ويتم أوتوماتيكياً ضبط المكنسة على أدنى درجة للشطف.

صورة 22*

• قم من فضلك بإيقاف المكنسة لتنظيف الفلتر الشراحي.
! **تنبيه:** لا يمكن تنظيف الفلتر إلا عندما تكون المكنسة متوقفة.

• افتح غطاء المكنسة من خلال شد طرف الغلق.
• لتنظيف الفلتر الشراحي أدر السدادة 3 دورات على الأقل بزاوية

٠١٨٠

يمكنك أيضاً تنظيف الفلتر عند انخفاض قدرة المكنسة على التنظيف، حتى إذا لم يكن المبين مضيئاً. ننصح بتنظيف الفلتر الشراحي قبل كل تفريغ لخزان تجميع الأتربة. إلا أن ذلك يجب أن يتم عند إضاءة لمبة مبين التحكم الاستشعاري «Sensor Control» على أقصى تقدير.

إذا ومض المبين 3 مرات متتالية على فترات قصيرة رغم تنظيف الفلتر الشراحي، فربما يكون السبب في ذلك هو اتساح مصفاة الوبر أو وجود انسداد. في هذه الحالة تنتقل المكنسة أوتوماتيكياً إلى أدنى درجة للشطف، ويضيء المبين باستمرار باللون الأحمر.

• قم بإيقاف المكنسة، وتفريغ خزان تجميع الأتربة وقم بتنظيف مصفاة الوبر كما هو مشروح في إرشادات «تنظيف مصفاة الوبر».

صورة 26

المكنسة المزودة بوظيفة التنظيف الذاتي «SelfClean»

صورة 23*

يضيء المبين باللون الأزرق عندما تعمل المكنسة بمستوى قدرتها المثالي. بمجرد أن يومض المبين باللون الأحمر تتوقف المكنسة أوتوماتيكياً.

يتم تفعيل وظيفة تنظيف الفلتر، ويتم ذلك من خلال محرك التنظيف المدمج في المكنسة.

إذا احتاجت المكنسة للتنظيف ثلاث مرات متتالية على فترات قصيرة، فربما يكون السبب في هذا عدم نظافة مصفاة الوبر أو وجود انسداد. في هذه الحالة تنتقل المكنسة أوتوماتيكياً إلى أدنى درجة للشطف، ويضيء المبين باللون الأحمر.

• قم بإيقاف المكنسة، وتفريغ خزان تجميع الأتربة وقم بتنظيف مصفاة الوبر كما هو مشروح في إرشادات «تنظيف مصفاة الوبر».

صورة 26

صورة 24*

عند الحاجة يمكنك أيضاً تفعيل عملية التنظيف يدوياً من خلال الضغط على زر تنظيف الفلتر «Clean» بينما المكنسة مشغلة.

يمكنك أيضاً تنظيف الفلتر عند انخفاض قدرة المكنسة على التنظيف، حتى إذا لم يكن المبين مضيئاً. ننصح بتنظيف الفلتر الشراحي قبل كل تفريغ لخزان تجميع الأتربة.

نفض الفلتر الشراحي

صورة 25

في حالة الاتساح الشديد، يمكن أيضاً نفض الفلتر الشراحي.

• قم بنفض الفلتر الشراحي على صندوق مخلفات.

فتنساقت الاساخات إلى أسفل من الفلتر.

صورة 5

- قم بتحرير الماسورة التلسكوبية من خلال الضغط على الزر الانزلاقي في اتجاه السهم واضبط الطول المرغوب. وتكون مقاومة الحركة على السجاد أقل ما يمكن عندما تكون الماسورة التلسكوبية مسحوبة للخارج تماماً.

صورة 6

- (a) قم بتركيب حامل الملحقات التكميلية على الماسورة التلسكوبية في الوضع المرغوب.
- (b) أدخل رأس تنظيف المفروشات مع الفرشاة الخشنة ورأس تنظيف الشقوق من أعلى أو من أسفل في حامل الملحقات التكميلية مع الضغط قليلاً.

صورة 7

- أمسك كابل الكهرباء من القابس، واجذبه للخارج حتى يصل إلى الطول المرغوب، ثم ضع القابس الكهربائي في المقبس.

صورة 8

- قم بتشغيل أو إيقاف المكنتسة بالضغط على زر التشغيل/الإيقاف.

صورة 9 ضبط قوة الشفط

من خلال إدارة المنظم الدوار يمكن ضبط قوة الشفط المرغوبة بسلاسة. حد أدنى - لتنظيف الستائر والمنسوجات الحساسة



- لتنظيف فرش الأثاث والوسادات



- لتنظيف السجاد الحساس وللتنظيف اليومي في حالة الاتساخات البسيطة



- لتنظيف الأرضيات المصمتة

حد أقصى - لتنظيف الأرضيات الصلبة والسجاد والموكيت شديد الاتساخ

الشفط

تنبيه

- تتعرض رؤوس تنظيف الأرضيات للتآكل بدرجةٍ ما تبعاً لطبيعة الأرضية الصلبة (مثلاً البلاط الخشن أو الحجري). لذا يتعين عليك فحص القاعدة المتحركة لرأس التنظيف بانتظام. القواعد المتآكلة حادة الحواف لرأس التنظيف يمكن أن تلحق أضراراً بالأرضيات الصلبة الحساسة مثل الباركيه أو الأرضيات المشمع. الجهة الصانعة غير مسؤولة عن الأضرار التي قد تنتج عن استخدام رأس متآكلة لتنظيف الأرضيات.

صورة 10

ضبط الرأس المتحركة لتنظيف الأرضيات:



<=

السجاد والموكيت



<=

الأرضية الصلبة/الباركيه

في حالة قيامك بشفط جزئيات أكبر، يرجى الحرص على شطفها على مراحل ثلو بعضها ويحرص حتى لا يتعرض مجرى الشفط في رأس تنظيف الأرضيات للانسداد. عند اللزوم يتعين عليك رفع رأس التنظيف ليتسنى شفط جزئيات الاتساخات بشكل أفضل.

صورة 11 التنظيف مع استخدام الملحقات التكميلية

قم بتركيب رأس التنظيف - حسب الحاجة - إما في ماسورة الشفط أو في المقبض:

- (a) رأس تنظيف الشقوق لتنظيف الشقوق والأركان وخلافه.
- (b) رأس تنظيف المفروشات لتنظيف مفروشات الأثاث والستائر وخلافه.
- (c) رأس تنظيف المفروشات ومُرْكَب عليها الفرشاة الخشنة لتنظيف إبطارات الوافذ وخزانات الملابس والبروفيلات وخلافه.
- بعد الاستخدام، أعد تركيب رأس تنظيف الشقوق ورأس تنظيف المفروشات في حامل الملحقات التكميلية.
- (d) هايبرابلا لشم، ماس سرجا، ميبيلرلا، هايضرال فيظنت سار
- (e) هايضرال "powerClean Stone & Co" هايضرال فيظنت سار، هايضرال او طالبل لشم، بوقوشل او تالصلورا تاذ ميبيلرلا فيبش خلا

صورة 12

عند التوقف عن التنظيف لفترات قصيرة يمكنك استعمال مثبت الخرطوم الموجود في جانب المكنتسة.

- بعد إيقاف المكنتسة أدخل خطاف رأس تنظيف الأرضيات في مثبت الخرطوم.

صورة 13

عند تشغيل المكنتسة على السلالم (الدرج) يجب وضع المكنتسة بأسفل عند بداية السلالم. وإذا لم يكن ذلك كافياً، فمن الممكن أيضاً نقل المكنتسة من مقبض الحمل.

بعد انتهاء التنظيف

صورة 14

- قم بإيقاف المكنتسة.
- انزع القابس الكهربائي.
- اسحب كابل الكهرباء قليلاً ثم اتركه. (فيتم لف الكابل أوتوماتيكياً).

صورة 15

- قم بتحرير الماسورة التلسكوبية من خلال الضغط على الزر الانزلاقي في اتجاه السهم وقم بضم طرفي الماسورة.

صورة 16

لتخزين المكنتسة يمكنك استخدام السنادة الموجودة بالجانب السفلي للمكنتسة.

- (a) أوقف المكنتسة بشكل قائم عن طريق المقبض.
- (b) أدخل الخطاف الموجود برأس تنظيف الأرضيات في مثبت الخرطوم.

تفريغ خزان تجميع الأتربة

صورة 17

للحصول على نتيجة تنظيف جيدة ينبغي تفريغ خزان تجميع الأتربة بعد كل عملية تنظيف، إلا أنه ينبغي القيام بذلك على أقصى تقدير عندما تتراكم الأتربة أو الاتساخات بشكل واضح على مصفاة الوبر أو عندما تصل الأتربة إلى موضع بارتفاع العلامة في الخزان.

*حسب التجهيز

قطع الغيار والملحقات التكميلية الخاصة

A رأس تنظيف الأرضيات الصلبة BBZ123HD
لتنظيف الأرضيات الملساء
(الباركيه، البلاط، التيراكوتا،...)

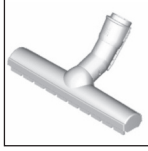

B رأس تنظيف الأرضيات الصلبة BBZ124HD
مزودة بفرشتين دوارتين للعناية بالأرضيات
الصلبة الفاخرة ولاللتقاط الاتساخات الصعبة
بشكل أفضل.

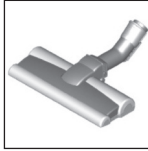

يسعدنا أنه قد وقع اختيارك على مكنسة ماركة Bosch من سلسلة الطرازات Relax'x.

يتناول دليل الاستخدام هذا شرح موديلات مختلفة من سلسلة الطرازات Relax'x. لذلك فمن الوارد ألا تنطبق بعض التجهيزات والوظائف المشروحة على موديل مكنستك. يتعين عليك الاقتصار على استخدام الملحقات التكميلية الأصلية من Bosch، حيث إنها قد تم تطويرها خصيصاً لمكنستك لتحقيق أفضل نتيجة تنظيف ممكنة.

يرجى الاحتفاظ بدليل الاستخدام. في حالة تسليم المكنسة لشخص آخر، يرجى إعطاؤه دليل الاستخدام معها.

يرجى فرد صفحات الصور!

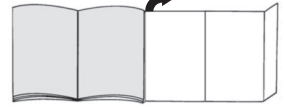

وصف الجهاز

- 1 الرأس المتحولة لتنظيف الأرضيات المزودة بوصلة للملحقات التكميلية
- 2 الماسورة التلسكوبية المزودة بزر انزلاقي ووصلة للملحقات التكميلية
- 3 حامل الملحقات التكميلية
- 4 خرطوم المقبض
- 5 المقبض
- 6 الفرشاة الخشنة للتركيب على رأس تنظيف المفروشات*)
- 7 مثبت الخرطوم على جانب المكنسة
- 8 كابلات الكهرباء
- 9 خزان تجميع الأتربة
- 10 رأس تنظيف المفروشات
- 11 رأس تنظيف الشقوق
- 12 زر تنظيف الفلتر «Clean»*
- 13 بيان مستوى الأداء
- 14 زر التشغيل/الإيقاف المزود بمنظم إلكتروني لقوة الشفط
- 15 غطاء المكنسة
- 16 مقبض الحمل
- 17 السنادة على الجانب السفلي للمكنسة
- 18 الفلتر الشراحي
- 19 مصفأة الورب
- 20 هيكرابنا لشم، هس اس جل، تيلصل، تايضرال فيظنن س أر
- 21 "powerClean Stone & Co" تايضرال فيظنن س أر
طالجل لشم، قوقشلاو تالصلو، تاذ تيلصل، تايضرال
فيظنن س أر

التشغيل

صورة 1

- قم بتثبيت عنق خرطوم الشفط في فتحة الشفط بالمكنسة. ويرجى التأكد من تثبيت الخرطوم بشكل سليم - يجب أن يدخل المشبك البارز بعنق الخرطوم في تجويف فتحة الشفط ويثبت بصوت مسموع.

التشغيل

صورة 2

- (a) أدخل عنق خرطوم الشفط في فتحة الشفط بالمكنسة وقم بتثبيته.
(b) لفك خرطوم الشفط اضغط على طرفي التثبيت معا واسحب الخرطوم للخارج.

صورة 3*

- (a) أدخل المقبض في الماسورة التلسكوبية. لحل الوصلة أدر المقبض بعض الشيء، ثم اجذبه لإخراجه من الماسورة.
(b) أدخل المقبض في الماسورة التلسكوبية حتى يثبت. لحل الوصلة، اضغط على حلقة التحرير واسحب المقبض للخارج.

صورة 4

- (a) قم بتركيب الماسورة التلسكوبية في عنق رأس تنظيف الأرضيات. لحل الوصلة أدر الماسورة بعض الشيء، ثم اجذبه لإخراجها من رأس تنظيف الأرضيات.
(b) أدخل الماسورة التلسكوبية في عنق رأس تنظيف الأرضيات حتى تثبت. لحل الوصلة، اضغط على حلقة التحرير واسحب الماسورة التلسكوبية للخارج.

Kundendienst – Customer Service

DE Deutschland, Germany
BSH Hausgeräte Service GmbH
Zentralwerkstatt für kleine Hausgeräte
Trautskirchener Strasse 6-8
90431 Nürnberg

Online Auftragsstatus, Filterbeutel-
Konfigurator und viele weitere
Infos unter:
www.bosch-home.com

Reparaturservice, Ersatzteile &
Zubehör, Produkt-Informationen:
Tel.: 0911 70 440 040
mailto:cp-servicecenter@bshg.com

Wir sind an 365 Tagen rund um die Uhr
erreichbar.

**AE United Arab Emirates,
الإمارات العربية المتحدة**

BSH Home Appliances FZE
Round About 13,
Plot Nr MO-0532A
Jebel Ali Free Zone – Dubai
Tel.: 04 881 4401
mailto:service.uae@bshg.com
www.bosch-home.com/ae

**AL Republika e Shqipërisë,
Albania**

ELEKTRO-SERVIS sh.p.k
Rr. Shkelqim Fusha, Selite,
Pallati "Matrix Konstruktion",
Kati 0 dhe +1
1023 Tirane
Tel.: 4 2278 130, -131
Fax: 4 2278 130
mailto:info@elektro-servis.com

EXPERT SERVIS
Rruga e Kavajës,
Kulla B Nr 223/1 Kati I
1023 Tirane
Tel.: 4 480 6061
Tel.: 4 227 4941
Fax: 4 227 0448
Cel: +355 069 60 45555
mailto:info@expert-servis.al

AT Österreich, Austria

BSH Hausgeräte Gesellschaft mbH
Werkskundendienst für Hausgeräte
Quellenstrasse 2a
1100 Wien

Online Reparaturannahme,
Ersatzteile und Zubehör und viele
weitere Infos unter:
www.bosch-home.at
Reparaturservice, Ersatzteile & Zubehör,
Produktinformationen
Tel.: 0810 550 511
mailto:vie-stoerungsannahme@bshg.com
Wir sind an 365 Tagen rund um die Uhr für
Sie erreichbar.

AU Australia

BSH Home Appliances Pty. Ltd.
Gate 1, 1555 Centre Road
Clayton, Victoria 3168
Tel.: 1300 369 744*
Fax: 1300 306 818
mailto:aftersales.au@bshg.com
www.bosch-home.com.au
*Mo-Fr: 24 hours

**BA Bosna i Hercegovina,
Bosnia-Herzegovina**

"HIGH" d.o.o.
Gradačacka 29b
71000 Sarajevo
Tel.: 061 10 09 05
Fax: 033 21 35 13
mailto:bosch_siemens_sarajevo@
yahoo.com

BE Belgique, België, Belgium

BSH Home Appliances S.A.
Avenue du Laerbeek 74
Laarbeeklaan 74
1090 Bruxelles – Brussel
Tel.: 070 222 141
Fax: 024 757 291
mailto:bru-repairs@bshg.com
www.bosch-home.be

BG Bulgaria

BSH Domakinski Uredi Bulgaria EOOD
115K Tsarigradsko Chausse Blvd.
European Trade Center Building, 5th floor
1784 Sofia
Tel.: 0700 208 17
Fax: 02 878 79 72
mailto:informacia.servis-bg@bshg.com
www.bosch.home.bg

BH Bahrain, مملكة البحرين

Khalafat Est.
P.O. Box 5111
Manama
Tel.: 01 7400 553
mailto:service@khalafat.com

BY Belarus, Беларусь

ООО "БХ Бытовая техника"
тел.: 495 737 2961
mailto:mok-kdhl@bshg.com

**CH Schweiz, Suisse,
Svizzera, Switzerland**

BSH Hausgeräte AG
Werkskundendienst für Hausgeräte
Fahrweidstrasse 80
8954 Geroldswil
mailto:ch-info.hausgeraete@
bshg.com
Service Tel.: 0848 840 040
Service Fax: 0848 840 041
mailto:ch-reparatur@bshg.com
Ersatzteile Tel.: 0848 880 080
Ersatzteile Fax: 0848 880 081
mailto:ch-ersatzteil@bshg.com
www.bosch-home.com
CY Cyprus, Κύπρος
BSH Ikiakes Syskeves-Service
39, Arh. Makaanriou III Str.
2407 Egomi/Nikosia (Lefkosia)
Tel.: 7777 8007
Fax: 022 658 128
mailto:bsh.service.cyprus@
cytanet.com.cy

CZ Česká Republika, Czech Republic

BSH domácí spotřebiče s.r.o.
Firemní servis domácích spotřebičů
Pekařská 10b
155 00 Praha 5
Tel.: 0251 095 546
Fax: 0251 095 549
www.bosch-home.com/cz

DK Danmark, Denmark

BSH Hvidevarer A/S
Telegrafvej 4
2750 Ballerup
Tel.: 44 89 89 85
Fax: 44 89 89 86
mailto:BSH-Service-DK@BSHG.com
www.bosch-home.dk

EE Eesti, Estonia

SIMSON OÜ
Türi tn.5
11313 Tallinn
Tel.: 0627 8730
Fax: 0627 8733
mailto:servicesnet@servicesnet.ee
www.simson.ee

Rennerki Kaubanduse OÜ

Tammisaare tee 134B (Euronicsi kaupluses)
12918 Tallinn
Tel.: 0651 2222
Fax: 0516 7171
mailto:klienditeenindus@renner.ee
www.renner.ee

Eliser OÜ

Mustamäe tee 24
10621 Tallinn
Tel.: 0665 0090
mailto:hoolidus@eliser.ee
www.kodumasinat-reemont.ee

ES España, Spain

BSH Electrodomésticos España S.A.
Servicio Oficial del Fabricante
Parque Empresarial PLAZA,
C/ Manfredonia, 6
50197 Zaragoza
Tel.: 902 245 255 o 976 305 713
Fax: 976 578 425
mailto:CAU-Bosch@bshg.com
www.bosch-home.es

FI Suomi, Finland

BSH Kodinkoneet Oy
Itälähdenkatu 18 A, PL 123
00201 Helsinki
Tel.: 0207 510 700
Fax: 0207 510 780
mailto:Bosch-Service-FI@bshg.com
www.bosch-home.fi
Lankapuhelimesta 8,28 snt/puhelu
+ 7 snt/min (alv 24%)
Matkapuhelimesta 8,28 snt/puhelu
+ 17 snt/min (alv 24%)

FR France

BSH Electroménager S.A.S.
50 rue Ardoin – CS 50037
93406 SAINT-OUEN cedex
Service interventions à domicile:
01 40 10 11 00

Service Consommateurs:

0 892 698 010 Service 0,40 € / min
+ prix appel

mailto:soa-bosch-conso@bshg.com

Service Pièces Détachées et

Accessoires:

0 892 698 009 Service 0,40 € / min
+ prix appel

www.bosch-home.fr

GB Great Britain

BSH Home Appliances Ltd.
Grand Union House
Old Wolverton Road
Wolverton
Milton Keynes MK12 5PT
To arrange an engineer visit, to order spare parts and accessories or for product advice please visit www.bosch-home.co.uk or call Tel.: 0344 892 8979*

*Calls are charged at the basic rate, please check with your telephone service provider for exact charges

GR Greece, Ελλάς

BSH Ikiakes Siskeves A.B.E.
Central Branch Service
17 km E.O. Athinon-Lamias & Potamou 20
14564 Kifisia
Πανελλήνιο τηλέφωνο: 181 82
(Αστική χρέωση)
<mailto:info:kf-CustomerService@bshg.com>
www.bosch-home.gr

HK Hong Kong, 香港

BSH Home Appliances Limited
Unit 1 & 2, 3rd Floor,
North Block, Skyway House,
3 Sham Mong Road
Tai Kok Tsui, Kowloon
Hong Kong
Tel.: 2565 6151
Fax: 2565 6681
<mailto:info:bosch.hk.service@bshg.com>
www.bosch-home.cn

HR Hrvatska, Croatia

BSH kućni uredaji d.o.o.
Kneza Branimira 22
10000 Zagreb
Tel.: 01 552 08 88
Fax: 01 640 36 03
<mailto:informacije.servis-hr@bshg.com>
www.bosch-home.hr

HU Magyarország, Hungary

BSH Háztartási Készülék
Kereskedelmi Kft.
Háztartási gépek márkaszervize
Királyhágó tér 8-9.
1126 Budapest
Hibabejelentés
Tel.: +361 489 5461
Fax: +361 201 8786
<mailto:info:hibabejelentes@bsh.hu>
Alkatrészrendelés
Tel.: +361 489 5463
Fax: +361 201 8786
[mailto:alkatrészrendeles@bsh.hu](mailto:info:alkatrészrendeles@bsh.hu)
www.bosch-home.com/hu

IE Republic of Ireland

BSH Home Appliances Ltd.
Unit F4, Ballymount Drive
Ballymount Industrial Estate
Walkinstown
Dublin 12
Service Requests, Spares and Accessories
Tel.: 01450 2655*
Fax: 01450 2520
www.bosch-home.co.uk
*0.03 € per minute at peak.
Off peak 0.0088 € per minute.

IL Israel, יִשְׂרָאֵל

C/S/B/ Home Appliance Ltd.
1, Hamasger St.
North Industrial Park
Lod, 7129801
Tel.: 08 9777 222
Fax: 08 9777 245
<mailto:info:csb-serv@csb-ltd.co.il>
www.bosch-home.co.il

IN India, Bhārat, भारत

BSH Household Appliances
Mfg. Pvt. Ltd. Arena House, Main Bldg,
2nd Floor,
Plot No. 103, Road No. 12,
MIDC, Andheri East
Mumbai 400 093
Toll Free 1800 266 1880*
www.bosch-home.com/in
* Mo-Sa: 8.00am to 8.00pm
(exclude public holidays)

IS Iceland

Smith & Norland hf.
Noatuni 4
105 Reykjavik
Tel.: 0520 3000
Fax: 0520 3011
www.sminor.is

IT Italia, Italy

BSH Elettrodomestici S.p.A.
Via. M. Nizzoli 1
20147 Milano (MI)
Numero verde 800 829 120
<mailto:info.it@bosch-home.com>
www.bosch-home.com/it

KZ Kazakhstan, Қазақстан

IP Turebekov Yerzhan
Nurmanovich
Jangeldina str. 15
Shimkent 160018
Tel.: 0252 31 00 06
mailto:info:evrika_kz@mail.ru

LB Lebanon, لبنان

Teheni, Hana & Co.
Boulevard Dora 4043 Beyrouth
P.O. Box 90449
Jdeideh, 1202 2040
Tel.: 01 255 211
<mailto:info@Teheni-Hana.com>

LT Lietuva, Lithuania

Senuku prekybos centras UAB
Jonavos g. 62
44192 Kaunas
Tel.: 0372 12146
Fax: 0372 12165
www.senukai.lt
UAB "AG Service"
R. Kalantos g. 32
52494 Kaunas
Tel.: 0700 556 55
Fax: 037 331 363
<mailto:info:servisas@agservice.lt>
www.agservice.lt
Baltic Continent Ltd.
Lukšio g. 23
09132 Vilnius
Tel.: 05 274 1788
Fax: 05 274 1722
<mailto:info@balticcontinent.lt>
www.balticcontinent.lt

LU Luxembourg

BSH électroménagers S.A.
13-15, ZI Breedeweues
1259 Senningerberg
Tel.: 26349 300
Fax: 26349 315
Reparaturen:lux-repair@bshg.com
Ersatzteile:lux-spare@bshg.com
www.bosch-home.com/lu

LV Latvija, Latvia

SIA "General Serviss"
Bulļu iela 70c
1067 Riga
Tel.: 06742 52 32
<mailto:info@serviscentrs.lv>
www.serviscentrs.lv

Elkor Serviss
Brīvības gatve 201
1039 Riga
Tel.: 067 070 520; -36
Fax: 067 070 524
<mailto:info@elkorserviss.lv>
www.elkorserviss.lv

Sia Elektronika-Serviss
Tadaiku iela 4
1004 Riga
Tel.: 067 717 060
Fax: 067 601 235
[mailto:serviss@elektronika.lv](mailto:info:serviss@elektronika.lv)
www.elektronika.lv

MD Moldova

S.R.L. "Rialto-Studio"
ул. Щуцева 98
2012 Кишинев
тел./ факс: 022 23 81 80
<mailto:info:bosch-md@mail.ru>

ME Crna Gora, Montenegro

Elektronika komerc
Ul. Slobode 17
84000 Bijelo Polje
Tel./Fax: 050 432 575
Mobil: 069 324 812
[mailto:ekobosch.servis@t-com.me](mailto:info:ekobosch.servis@t-com.me)

MK Macedonia, Македонија

GORENEC
Jane Sandanski 69 lok. 3
1000 Skopje
Tel.: 022 454 600
Mobil: 070 697 463
[mailto:gorenece@yahoo.com](mailto:info:gorenece@yahoo.com)

MT Malta

Oxford House Ltd.
Notabile Road
Mriehel BKR 14
Tel.: 021 442 334
Fax: 021 488 656
www.oxfordhouse.com.mt

MV Raajjeyge Jumhooriyyaa, Maledives

Lintel Investments
Ma. Maadheli, Majeedhee Magu
Malé
Tel.: 0331 0742
[mailto:mohamed.zuhuree@intel.com.mv](mailto:info:mohamed.zuhuree@intel.com.mv)
intel.com.mv

NL Nederlande, Netherlands

BSH Huishoudapparaten B.V.
Taurusavenue 36
2132 LS Hoofddorp

Storingsmelding:

Tel.: 088 424 4010
Fax: 088 424 4845
mailto:bosch-contactcenter@bshg.com

Onderdelenverkoop:

Tel.: 088 424 4010
Fax: 088 424 4801
mailto:bosch-onderdelen@bshg.com
www.bosch-home.nl

NO Norge, Norway

BSH Husholdningsapparater A/S
Grensesvingen 9

0661 Oslo
Tel.: 22 66 06 00
Fax: 22 66 05 50
mailto:Bosch-Service-NO@bshg.com
www.bosch-home.no

NZ New Zealand

BSH Home Appliances Ltd.

Unit F 2, 4 Orbit Drive

Mairangi Bay

Auckland 0632

Tel.: 0800 245 700*
Fax: 0800 256 535
mailto:aftersales.nz@bshg.com
www.bosch-home.co.nz

* Mo-Fr: 8.30am to 4.00pm
(exclude public holidays)

PL Polska, Poland

BSH Sprzęt Gospodarstwa

Domowego sp. z o.o.

Al. Jerozolimskie 183

02-222 Warszawa

Centrala Serwisu

Tel.: 801 191 534

Fax: 022 572 7709

mailto:Serwis.Fabryczny@bshg.com

www.bosch-home.pl

PT Portugal

BSHP Electrodomésticos,

Sociedade Unipessoal, Lda.

Rua Alto do Montijo, nº 15

2790-012 Camaxide

Tel.: 214 250 730

Fax: 214 250 701

mailto:bosch.electrodomesticos.pt@bshg.com

bshg.com

www.bosch-home.pt

RO România, Romania

BSH Electrocasnice srl.

Sos. Bucuresti-Plotiesti,

nr. 19-21, sect.1

13682 Bucuresti

Tel.: 021 203 9748

Fax: 021 203 9733

mailto:service.romania@bshg.com

www.bosch-home.ro

RU Russia, Россия

ООО "БСХ Бытовая техника"

Сервис от производителя

Малая Калужская 19/1

119071 Москва

тел.: 495 737 2961

mailto:mok-kdhl@bshg.com

www.bosch-home.com

SA Kingdom Saudi Arabia,

المملكة العربية السعودية

Abdul Latif Jameel Electronics

and Airconditioning Co. Ltd.

BOSCH Service centre,

Kilo 5 Old Makkah Road

(Next to Toyota), Jamiah Dist.

P.O.Box 7997

Jeddah 21472

Tel.: 800 244 0043

mailto:kunnulmsp@alj.com

www.aljelectronics.com.sa

SE Sverige, Sweden

BSH Home Appliances AB

Landsvägen 32

169 29 Solna

Tel.: 0771 11 22 77 local rate

mailto:Bosch-Service-SE@bshg.com

www.bosch-home.se

SG Singapore, 新加坡

BSH Home Appliances Pte. Ltd.

Block 4012, Ang Mo Kio Avenue 10

#01-01 Techplace 1

Singapore 569628

Tel.: 6751 5000*

Fax: 6751 5005

mailto:bshsgp.service@bshg.com

www.bosch-home.com.sg

* Mo-Fr: 8.30am to 7.00pm, Sa: 8.30am to 5.30pm

(exclude public holidays)

SI Slovenija, Slovenia

BSH Hišni aparati d.o.o.

Litostrojska 48

1000 Ljubljana

Tel.: 01 583 07 00

Fax: 01 583 08 89

mailto:informacije.servis@bshg.com

www.bosch-home.com/si

SK Slovensko, Slovakia

BSH domácí spotřebiče s.r.o.

Organizačná zložka Bratislava

Galvaniho 17/C

821 04 Bratislava

Tel.: 02 44 45 20 41

mailto:opravy@bshg.com

www.bosch-home.com/sk

TR Türkiye, Turkey

BSH Ev Aletleri Sanayi

ve Ticaret A.Ş.

Fatih Sultan Mehmet Mahallesi

Balkan Caddesi No: 51

34771 Ümraniye, İstanbul

Tel.: 0 216 444 6333*

Fax: 0 216 528 9188*

mailto:careline.turkey@bshg.com

www.bosch-home.com/tr

* Çağrı merkezini sabit hatlardan aramanın bedelli şehir içi ücretlendirme, Cep telefonlarından ise kullanılan tarifeye göre değişkenlik göstermektedir

TW Taiwan, 台灣

我們期盼您不斷的鼓勵與指導，

任何諮詢或服務需求，

歡迎洽詢客服專線

BSH Home Appliances Private Limited

台北市內湖區洲子街80號11樓

11F., No.80, Zhouzi St., Neihu Dist.

Taipei City 11493

Tel.: 0800 368 888

Fax: 02 2627 9788

mailto:bshhtzn-service@bshg.com

www.bosch-home.com.tw

UA Ukraine, Україна

ТОВ "БСХ Побутова Техніка"

тел.: 044 490 2095

mailto:bsh-service.ua@bshg.com

www.bosch-home.com.ua

XK Kosovo

Service-General SH.P.K.

Rruga Mag Prishtine-Ferizaj

70000 Ferizaj

Tel.: 0290 321 434

Tel.: 0290 330 723

mailto:a_service@

gama-electronics.com

XS Srbija, Serbia

BSH Kućni aparati d.o.o.

Milutina Milankovića br. 9ž

11070 Novi Beograd

Tel.: 011 353 70 08

Fax: 011 205 23 89

mailto:informacije.servis-sr@

bshg.com

www.bosch-home.rs

ZA South Africa

BSH Home Appliances (Pty) Ltd.

15th Road Randjespark

Private Bag X36, Randjespark

1685 Midrand – Johannesburg

Tel.: 086 002 6724

Fax: 086 617 1780

mailto:applianceserviceza@bshg.com

www.bosch-home.com/za

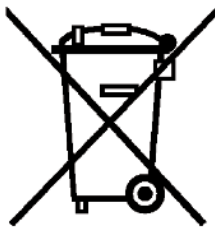

de

Dieses Gerät ist entsprechend der europäischen Richtlinie 2012/19/EU über Elektro- und Elektronikaltgeräte (waste electrical and electronic equipment - WEEE) gekennzeichnet. Die Richtlinie gibt den Rahmen für eine EU-weit gültige Rücknahme und Verwertung der Altgeräte vor.

en

This appliance is labelled in accordance with European Directive 2012/19/EU concerning used electrical and electronic appliances (waste electrical and electronic equipment - WEEE). The guideline determines the framework for the return and recycling of used appliances as applicable throughout the EU.

fr

Cet appareil est marqué selon la directive européenne 2012/19/UE relative aux appareils électriques et électroniques usagés (waste electrical and electronic equipment - WEEE). La directive définit le cadre pour une reprise et une récupération des appareils usagés applicables dans les pays de la CE.

it

Questo apparecchio dispone di contrassegno ai sensi della direttiva europea 2012/19/UE in materia di apparecchi elettrici ed elettronici (waste electrical and electronic equipment - WEEE). Questa direttiva definisce le norme per la raccolta e il riciclaggio degli apparecchi dismessi valide su tutto il territorio dell'Unione Europea.

nl

Dit apparaat is gekenmerkt in overeenstemming met de Europese richtlijn 2012/19/EU betreffende afgedankte elektrische en elektronische apparatuur (waste electrical and electronic equipment - WEEE). De richtlijn geeft het kader aan voor de in de EU geldige terugname en verwerking van oude apparaten.

da

Dette apparat er klassificeret iht. det europæiske direktiv 2012/19/EU om affald af elektrisk- og elektronisk udstyr (waste electrical and electronic equipment - WEEE). Dette direktiv angiver rammerne for indlevering og recycling af kasserede apparater gældende for hele EU.

no

Dette apparatet er klassifisert i henhold til det europeiske direktivet 2012/19/EU om avhending av elektrisk- og elektronisk utstyr (waste electrical and electronic equipment - WEEE). Direktivet angir rammene for innlevering og gjenvinning av innbytteprodukter.

sv

Denna enhet är märkt i enlighet med den europeiska direktivet 2012/19/EU om avfall som utgörs av eller innehåller elektroniska produkter (waste electrical and electronic equipment - WEEE). Direktivet anger ramarna för inom EU giltigt återtagande och korrekt återvinning av uttjänta enheter.

fi

Tämän laitteen merkintä perustuu käytettyjä sähkö- ja elektroniikkalaitteita (waste electrical and electronic equipment - WEEE) koskevaan direktiiviin 2012/19/EU. Tämä direktiivi määrittää käytettyjen laitteiden palautus- ja kierrätys-säännökset koko EU:n alueella.

es

Este aparato está marcado con el símbolo de cumplimiento con la Directiva Europea 2012/19/UE relativa a los aparatos eléctricos y electrónicos usados (Residuos de aparatos eléctricos y electrónicos RAEE). La directiva proporciona el marco general válido en todo el ámbito de la Unión Europea para la retirada y la reutilización de los residuos de los aparatos eléctricos y electrónicos.

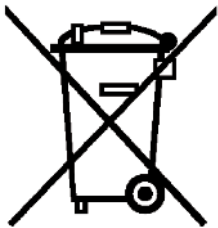

pt

Este aparelho está marcado em conformidade com a Directiva 2012/19/UE relativa aos resíduos de equipamentos eléctricos e electrónicos (waste electrical and electronic equipment - WEEE).

A directiva estabelece o quadro para a criação de um sistema de recolha e valorização dos equipamentos usados válido em todos os Estados Membros da União Europeia.

el

Αυτή η συσκευή χαρακτηρίζεται σύμφωνα με την ευρωπαϊκή οδηγία 2012/19/ΕΕ περί ηλεκτρικών και ηλεκτρονικών συσκευών (waste electrical and electronic equipment - WEEE).

Η οδηγία προκαθορίζει τα πλαίσια για μια απόσυρση και αξιοποίηση των παλιών συσκευών με ισχύ σ' όλη την ΕΕ.

tr

Bu ürün 2012/19/EU sayılı Atık Elektrikli ve Elektronik Ekipmanlar Direktifi'ne göre etiketlenmiştir. Ulusal yönetmelik (Türkiye Resmî Gazetesi No:28300 Tarih: 22.05.2012) Avrupa genelinde geçerli olan, ürünlerin geri toplanması ve geri dönüştürülmesi ile ilgili yapıyı belirtir.

pl

To urządzenie jest oznaczone zgodnie z Dyrektywą Europejską 2012/19/UE oraz polską Ustawą z dnia 29 lipca 2005r. „O zużyciu sprzęcie elektrycznym i elektronicznym” (Dz.U. z 2005 r. Nr 180, poz. 1495) symbolem przekreślonego kontenera na odpady. Takie oznakowanie informuje, że sprzęt ten, po okresie jego użytkowania nie może być umieszczany łącznie z innymi odpadami pochodzącymi z gospodarstwa domowego. Użytkownik jest zobowiązany do oddania go prowadzącym zbieranie użytego sprzętu elektrycznego i elektronicznego. Prowadzący zbieranie, w tym lokalne punkty zbiórki, sklepy oraz gminne jednostka, tworzą odpowiedni system umożliwiający oddanie tego sprzętu. Właściwe postępowanie ze użytym sprzętem elektrycznym i elektronicznym przyczynia się do uniknięcia szkodliwych dla zdrowia ludzi i środowiska naturalnego konsekwencji, wynikających z obecności składników niebezpiecznych oraz niewłaściwego składowania i przetwarzania takiego sprzętu.

hu

Ez a készülék az elhasznált villamossági és elektronikai készülékekről szóló 2012/19/EU irányelvnek megfelelő jelölést kapott.

Ez az irányelv a már nem használt készülékek visszavételének és hasznosításának EU-szerte érvényes kereteit határozza meg.

kk

Бұл құрылғы Электр және электроникалық құралдардың қалдықтарына (waste electrical and electronic equipment WEEE) қатысты 2012/19/EU Еуропа заңнамасына сәйкес келетін таңбасымен белгіленген. Бұл директива қолданған бұйымдарды Еуропа Одағы бойынша қабылдау және қайта өңдеу үшін шеңберлерін белгілейді.

ru

Данный прибор имеет отметку о соответствии европейским нормам 2012/19/EU утилизации электрических и электронных приборов (waste electrical and electronic equipment - WEEE).

Данные нормы определяют действующие на территории Евросоюза правила возврата и утилизации старых приборов.

zh

此吸塵機受歐盟2012/19/EU有關舊電器及電子產品(廢棄電器和電子設備- WEEE)指引監管, 該指引確立了適用於整個歐盟的舊電器回收和再造的規章制度。

th

อุปกรณ์นี้ได้รับการออกแบบมาตามกฎระเบียบของสหภาพยุโรปปี 2012/19/EU ว่าด้วยผลิตภัณฑ์ไฟฟ้าและอิเล็กทรอนิกส์ที่สิ้นอายุ (Waste Electrical and Electronic Equipment - WEEE) กฎระเบียบดังกล่าวเป็นสิ่งที่กำหนดมาตรฐานการกำจัดอุปกรณ์ที่สิ้นอายุตามระเบียบของสหภาพยุโรป

ar

رد 2012/19/EU كىتاپ پورا طب اوض قى باطم هاگتسد نىا كى كى نورتك لدا و كى قرب ه ننهك كى اه هاگتسد ه راه ((waste electrical and electronic equipment - WEEE نىسا ه دىش صىخشم بوج راه چ ، نىسا ربت عم ابوا رسارس رد هك طب اوض نىا كى اه هاگتسد تف اىزاب و نتفرك سب سبزاب هو ىش كى لك نىك كىم نىي عت ار ه ننهك

DE Garantie

Bundesrepublik Deutschland
siehe letzte Seite.

Ausland: Für dieses Gerät gelten die von der Vertretung unseres Hauses in dem Kaufland herausgegebenen Garantiebedingungen. Einzelheiten hierüber teilt Ihnen der Händler, bei dem Sie das Gerät gekauft haben, auf Anfrage jederzeit mit.

Zur Inanspruchnahme von Garantieleistungen ist in jedem Fall aber die Vorlage des Kaufbeleges erforderlich.

GB Conditions of guarantee

For this appliance the guarantee conditions as set out by our representatives in the country of sale apply. Details regarding same may be obtained from the dealer from whom the appliance was purchased. For claims under guarantee the sales receipt must be produced.

FR Conditions de garantie

A l'étranger, les conditions de garantie applicables à cet appareil sont celles s'accordées par la filiale du pays concerné.

Celles-ci peuvent être fournies par le Revendeur auprès duquel vous avez acheté l'appareil ou directement auprès de notre filiale. Si vous aviez besoin d'utiliser la garantie, la présentation de la facture d'achat sera nécessaire.

IT Condizioni di garanzia

Per questo apparecchio valgono le condizioni di garanzia stabilite dalla n. Rappresentanza nella rispettiva Nazione.

Il venditore dell'apparecchio è a disposizione per ulteriori chiarimenti. La garanzia viene riconosciuta soltanto se accompagnata da regolare documento fiscale di acquisto rilasciato dal venditore.

NL Garantievoorwaarden

Voor het aangeschafte apparaat gelden de garantievoorwaarden welke door de vertegenwoordiging van de moederorganisatie in het land van aankoop zijn uitgegeven.

Eventuele bijzonderheden hiervoor zal de leverancier, waarbij het apparaat is gekocht, desgevraagd verschaffen.

Om aanspraak te kunnen maken op eventuele garantie is het overleggen van de aankoopbon met koopden/of leverdatum vereist.

DK Garanti

Garantiebestemmelserne er ikke vedlagt, men fremsendes ved henvendelse til Bosch kundeservice. I øvrigt henvises til købelovens bestemmelser.

NO Leveringsbetingelse

I Norge gjelder NEL's leveringsbetingelser. Disse kan De få hos Deres forhandler eller direkte ved vårt hovedkontor.

SE Konsumentbestämmelser

I Sverige gäller av EHL antagna konsumentbestämmelser.

FI Takuuaikea

Kodintekniikan tuotteille annetaan vähintään kahdentoista (12) kuukauden takuu tuotteesta riippuen. Takuuaikea määritellään kunkin tuotteen osalta erikseen ja se on voimassa annetun määräajan tuotteen ostop. Tuotteen tietyille osille voidaan antaa em. määräajoista poikkeava takuu.

PT Condições de Garantia

Para este aparelho são válidas as condições de garantia emitidas pela nossa representação no país da aquisição. Mais detalhes poderão ser facultados pelo revendedor onde foi adquirido o aparelho.

Para recorrer aos serviços de garantia é imprescindível a apresentação da Factura de Compra e bem assim, do documento de Garantia.

ES Condiciones de garantía

A este aparato son aplicables las condiciones de garantía acordadas por la representación de nuestra firma en el país de compra. Para más detalles sirvanse dirigir al correspondiente establecimiento del ramo en que se ha comprado el aparato. En caso de hacer uso de la garantía es necesario presentar el correspondiente comprobante de compra.

TR Garanti Şartları

Bu cihaz için satışın gerçekleştiği ülkedeki temsilciliğimiz tarafından belirlenen garanti şartları geçerlidir. Garanti şartları ile ilgili detaylı bilgi için; cihazın satın alındığı bayiye ya da Tüketiciler Danışma Merkezimize başvurabilirsiniz. Garanti kapsamındaki taleplerinize cevap verilebilmesi için Yetkili Servismize, cihaza ait faturayı veya okunaklı fotokopisini göstermeniz gerekmektedir.

PL Gwarancja

Dla urządzenia obowiązują warunki gwarancyjne wydane przez nasze przedstawicielstwo w kraju zakupu. O szczegółach możecie się Państwo dowiedzieć u sprzedawcy, u którego dokonano zakupu urządzenia. Przy korzystaniu ze świadczeń gwarancyjnych wymagane jest przedłożenie dowodu zakupu.

الضمان AE

لهذا الجهاز تسري شروط الضمان السارية والصادرة عن وكيل شركتنا في بلدكم.

يملككم السؤال عن الأمور التفصيلية الخاصة بهذا الشأن وفي أي وقت لدى التاجر الذي قمتم بإقتناء هذا الجهاز عنده.

عند المطالبة باستحقاقات الضمان فإنه من الضروري وفي كمال حال تقديم قبسمة الشراء .

RU Условия гарантийного обслуживания

Получить исчерпывающую информацию об условиях гарантийного обслуживания Вы можете в Вашем ближайшем авторизованном сервисном центре или в сервисном центре от производителя ООО «БСХ Бытовая Техника», а также найти в фирменном гарантийном талоне, выдаваемом при иродаже.

KK Осы құрылғы үшін сатып алған мемлекетте фирмамыздың өкілеті арқылы шығарылған кепілдік шарттары жарамды болады. Бұл туралы мәліметтерді Сізге құрылғыны сатқан сатушы сұрағаныңызда береді. Кепілдеме қызметтерінен пайдалану үшін әр жағдайда сатып алу туралы чек-қағазының көрсетілуі талап етіледі.

HU Garanciai feltételek

A garanciai feltételeket a 151/2003. (IX.22.) Korm. rendelet szabályozza. A vásárlástól számított 72 órán belüli meghibásodás esetén a kereskedő a készülék cseréjéről dönt. Ez utáni időszakban a Vevőszolgálat gondoskodik a lehető leggyorsabb javítás elvégzéséről.

A garanciára a vásárló a kitöltött garanciajeggyel, vagy a vásárlást igazoló számlával tarthat igényt. A használati utasítás be nem tartása, a garancia elvesztését vonhatja maga után.

Műsőségtanúsítás: A 2/1984. (111.10) BkM-lpM rendelete alapján, mint forgalmazó tanúsítjuk, hogy a készülék a vásárlási tájékoztatóban közölt adatoknak megfelel.

A változtatás jogát fenntartjuk.

ZH 本產品適用本公司駐購買國代表所發佈的保固條款。您隨時可向購買本產品的經銷商諮詢相關細節。在任何情況下，出示購買證明均是獲得保修服務的必要的條件。

TH เงื่อนไขการรับประกัน

เงื่อนไขการรับประกันสำหรับอุปกรณ์รุ่นนี้ให้ถือตามที่ตัวแทนจำหน่ายของเราในประเทศที่วางจำหน่ายกำหนดไว้ คุณสามารถขอรายละเอียดเกี่ยวกับเงื่อนไขดังกล่าวได้จากร้านค้าที่จำหน่ายอุปกรณ์รุ่นนี้ในการขอรับการเคลมการรับประกัน จะต้องแสดงใบเสร็จรับเงิน

Όροι Εγγύησης

1. Η εγγύηση καλής λειτουργίας των προϊόντων μας παρέχεται για χρονικό διάστημα είκοσι τεσσάρων (24) μηνών από την ημερομηνία της πρώτης αγοράς που αναγράφεται στη θεωρημένη απόδειξη αγοράς. Για την παροχή της εγγύησης απαιτείται η επίδειξη της θεωρημένης απόδειξης αγοράς στην οποία αναγράφεται ο τύπος και το μοντέλο του προϊόντος.
2. Η εταιρεία μέσα στα ανωτέρω χρονικά όρια, σε περίπτωση πλημμελούς λειτουργίας της συσκευής, αναλαμβάνει την υποχρέωση της επαναφοράς της σε ομαλή λειτουργία και της αντικατάστασης κάθε τυχόν ελαττωματικού μέρους (πλην των αναλώσιμων και των ευπαθών, όπως τα γυάλινα, λαμπτήρες κλπ.). Απαραίτητη προϋπόθεση για να ισχύει η εγγύηση είναι η μη λειτουργία της συσκευής να προέρχεται από την πλημμελή κατασκευή της και όχι επί παραδείγματι από κακή χρήση, λανθασμένη εγκατάσταση, μη τήρηση των οδηγιών χρήσης της συσκευής, ακατάλληλη συντήρηση από πρόσωπα μη εξουσιοδοτημένα από την BSH Οικιακές Συσκευές Α.Β.Ε. ή από εξωγενείς παράγοντες όπως διακοπές ηλεκτρικού ρεύματος ή διαφοροποίησης της τάσης κλπ.
3. Στην περίπτωση που το προϊόν δεν λειτουργεί σωστά λόγω της κατασκευής του και εφόσον η πλημμελής λειτουργία εκδηλώθηκε κατά την περίοδο εγγύησης, η μονάδα Σέρβις (ή το εξουσιοδοτημένο συνεργείο) της BSH Οικιακές Συσκευές Α.Β.Ε. θα το επισκευάσει με σκοπό τη χρήση για την οποία κατασκευάστηκε, χωρίς να υπάρξει χρέωση για ανταλλακτικά ή την εργασία.
4. Δεν καλύπτονται από την εγγύηση οι κίνδυνοι που σχετίζονται με τη μεταφορά του προϊόντος προς επισκευή στον μεταπωλητή ή προς την μονάδα Σέρβις (ή προς το Εξουσιοδοτημένο Συνεργείο) της BSH Οικιακές Συσκευές Α.Β.Ε. εφόσον δεν πραγματοποιούνται από την BSH Οικιακές Συσκευές Α.Β.Ε. ή από εξουσιοδοτημένο απ' αυτήν πρόσωπο.
5. Όλες οι επισκευές της εγγύησης πρέπει να γίνονται από το Εξουσιοδοτημένο Σέρβις (ή το εξουσιοδοτημένο συνεργείο) της BSH Οικιακές Συσκευές Α.Β.Ε.
6. Η εγγύηση δεν καλύπτει κανένα προϊόν που χρησιμοποιείται πέραν των προδιαγραφών για τις οποίες κατασκευάστηκε (π.χ. οικιακή χρήση).
7. Η εγγύηση καλής λειτουργίας που παρέχεται από τον κατασκευαστή παύει αν αποκολληθούν, αλλοιωθούν ή τροποποιηθούν με οποιοδήποτε τρόπο οι ταινίες ασφαλείας ή οι ειδικές διακριτικές αυτοκόλλητες ετικέτες επί των οποίων αναγράφεται ο αριθμός σειράς ή η ημερομηνία αγοράς.
8. Η εγγύηση δεν καλύπτει:
 - Επισκευές, μετατροπές ή καθαρισμούς που έλαβαν χώρα σε κέντρο Σέρβις μη εξουσιοδοτημένο από την BSH Οικιακές Συσκευές Α.Β.Ε.
 - Λάθος χρήση, υπερβολική χρήση, χειρισμό ή λειτουργία του προϊόντος κατά τρόπο μη σύμφωνο με τις οδηγίες που περιέχονται στα εγχειρίδια χρήσης και/ή στα σχετικά έγγραφα χρήσης, συμπεριλαμβανομένων της πλημμελούς φύλαξης της συσκευής, της πτώσης της συσκευής κλπ.
 - Προϊόντα με δυσανάγνωστο αριθμό σειράς.
 - Ζημιές που προκαλούνται ενδεικτικά από αστραπές, νερό ή υγρασία, φωτιά, πόλεμο, δημόσιες αναταραχές, λάθος τάσεις του δικτύου παροχής ρεύματος, ή οποιοδήποτε λόγο που είναι πέραν από τον έλεγχο του κατασκευαστή ή εξουσιοδοτημένου συνεργείου.
9. Αντικατάσταση της συσκευής γίνεται μόνο εφόσον δεν είναι δυνατή η επιδιόρθωση της κατόπιν πιστοποίησης της αδυναμίας επισκευής από το Εξουσιοδοτημένο Σέρβις (ή το εξουσιοδοτημένο συνεργείο) της BSH Οικιακές Συσκευές Α.Β.Ε.
10. Η κάθε επισκευή ή η αντικατάσταση ελαττωματικού μέρους δεν παρατείνει τον χρόνο εγγύησης του προϊόντος.
11. Εξαρτήματα και υλικά που αντικαθίστανται κατά τη διάρκεια της εγγύησης επιστρέφονται στο συνεργείο.

BSH Οικιακές Συσκευές Α.Β.Ε.

17° χλμ Εθνικής οδού Αθηνών - Λαμίας & Ποταμού 20,145 64 Κηφισιά, Αθήνα

ΤΑ ΚΕΝΤΡΙΚΑ ΣΗΜΕΙΑ ΕΞΥΠΗΡΕΤΗΣΗΣ ΠΕΛΑΤΩΝ

Αθήνα 17° χλμ Εθνικής οδού Αθηνών - Λαμίας & Ποταμού 20,145 64 Κηφισιά

Θεσ/νίκη Οδός Χάλκης, Πατριαρχικό Πυλαίας, 570 οι Πυλαία, Τ.Θ. 60017 Θέρμη

Πάτρα Χαραλάμπη 57. 262 24 Ψηλά Αλώνια

Ηράκλειο – Κρήτης Λεωφ. Εθνικής Αντιστάσεως 23 & Καλαμά, 713 06 Ηράκλειο

Κύπρος Αρχ. Μακαρίου Γ 39. 2407 Έγκωμη Λευκωσία, Κύπρος

18182 24 ώρες / 7 ημέρες, τυπική χρέωση κλήσης προς εθνικά δίκτυα

ΠΑΝΕΛΛΑΔΙΚΟ ΤΗΛΕΦΩΝΟ ΕΞΥΠΗΡΕΤΗΣΗΣ ΠΕΛΑΤΩΝ



**Bosch Çağrı
Merkezi**

444 6 333
7/24 hizmetinizde



BOSCH

(Sabit telefonlardan veya cep telefonlarından alan kodu çevirmeden)

Sabit telefonlardan yapılan aramalarda kullanmakta olduğunuz tarife üzerinden, cep telefonu ile yapılan aramalarda ise yayıtlı olduğunuz GSM operatörünün tarifesi üzerinden ücretlendirme yapılmaktadır.

Yazılı başvurular için adresimiz

BSH Ev Aletleri Sanayi ve Ticaret AŞ

Fatih Sultan Mehmet Mah. Balkan Cad. No: 51 Ümraniye 34771 - İstanbul

Bosch'u tercih ettiğiniz için teşekkür eder, ürününüzü iyi günlerde kullanmanızı dileriz.



KÜÇÜK EV ALETLERİ G A R A N T İ B E L G E S İ

- Cihazınız; kullanma kılavuzunda gösterildiği şekilde kullanılması ve yetkili kıldığımız teknik servis elemanları dışındaki şahıslar tarafından bakım, onarım veya başka bir nedenle müdahale edilmemiş olması şartıyla bütün parçaları dahil olmak üzere tamamen malzeme, işçilik ve üretim hatalarına karşı **2 (İKİ) YIL SÜRE İLE GARANTİ EDİLMİŞTİR.**
- Bu garanti belgesinde yer alan şartlar, Türkiye'de satılan ürünler için geçerlidir.
- Arızaların giderilmesi konusunda uygulanacak teknik yöntemlerin tespiti ile değiştirilecek parçaların saptanması tamamen firmamız aittir.
- Malın tesliminden sonraki yükleme, boşaltma ve sevkiyat anında meydana gelecek arızalar garanti kapsamı dışındadır.
- Kullanma hatalarından meydana gelen hasar, arıza ve bilgilendirme hizmetleri garanti kapsamı dışındadır.
- Voltaj düşüklüğü veya fazlalığı, hatalı elektrik tesisatı, ürün etiketinde yazılı voltajdan farklı voltajda kullanma nedenlerinden meydana gelen hasar ve arızalar garanti kapsamı dışındadır.
- Doğal afetler (Deprem -Sel baskını v.b.) yangın ve yıldırım düşmesinden meydana gelecek arızalar ve hasarlar garanti kapsamı dışındadır.
- Belge üzerine tahrifat yapıldığı, cihazın üzerindeki orijinal seri numarası kaldırıldığı veya tahrifat yapıldığı takdirde garanti geçersizdir.

GARANTİ ŞARTLARI

1. Garanti süresi, malın teslim tarihinden itibaren başlar ve 2 yıldır.
2. Malın bütün parçaları dahil olmak üzere tamamı garantisizdir.
3. Malın ayıplı olduğunun anlaşılması durumunda tüketici, 6502 sayılı Tüketicinin Korunması Hakkında Kanununun 11 inci maddesinde yer alan;

- a- Sözleşmeden dönme,
- b- Satış bedelinden indirim isteme,
- c- Ücretsiz onarılmasını isteme,
- d- Satılan ayıpsız bir misli ile değiştirilmesini isteme,

4. Tüketicinin bu haklarından ücretsiz olarak hakkını seçmesi durumunda satıcı; işçilik masrafı, değiştirilen parça bedeli ya da başka herhangi bir ad altında hiçbir ücret talep etmeksizin malın onarımını yapmak veya yaptırmakla yükümlüdür. Tüketicisi ücretsiz olarak hakkını ücretli veya ithalata karşı da kullanabilir. Satıcı, üretici ve ithalatçı tüketicinin bu hakkını kullanmasından müteselsilen sorumludur.
5. Tüketicinin, ücretsiz olarak hakkını kullanması halinde malın;
 - Garanti süresi içinde tekrar arızalanması,
 - Tamiri için gereken azami sürenin aşılması,
 - Tamirinin mümkün olmadığında, yetkili servis istasyonu, satıcı, üretici veya ithalatçı tarafından bir raporla belirlenmesi durumlarında;tüketici malın bedel iadesini, ayıp oranında bedel indirimi veya imkan varsa malın ayıpsız misli ile değiştirilmesini satıcıdan talep edebilir. Satıcı, tüketicinin talebini reddedemez. Bu talebin yerine getirilmemesi durumunda satıcı, üretici ve ithalatçı müteselsilen sorumludur.
6. Malın tamir süresi 20 iş gününü geçemez. Bu süre, garanti süresi içerisinde mala ilişkin arızanın Yetkili Servis İstasyonuna veya satıcıya bildirim tarihinde, garanti süresi dışında ise malın Yetkili Servis İstasyonuna teslim tarihinden itibaren başlar. Malın arızasının 10 iş günü içerisinde giderilememesi halinde, üretici veya ithalatçı; malın tamiri tamamlanmaya kadar benzer özelliklere sahip başka bir malı tüketicinin kullanımına tahsis etmek zorundadır. Malın garanti süresi içerisinde arızalanması durumunda, tamirde geçen süre garanti süresine eklenir.
7. Malın kullanım kılavuzunda yer alan hususlara aykırı kullanılmasından kaynaklanan arızalar garanti kapsamı dışındadır.
8. Tüketicisi, garantiden doğan haklarının kullanılmasına ile ilgili olarak çıkabilecek uyuşmazlıklarda yerleşim yerinin bulunduğu veya tüketici işleminin yapıldığı yerdeki Tüketici Hakem Heyetine veya Tüketici Mahkemesine başvurabilir.
9. Satıcı tarafından bu Garanti Belgesinin verilmesi durumunda, tüketici Gümrük ve Ticaret Bakanlığı Tüketicinin Korunması ve Piyasa Gözetimi Genel Müdürlüğüne başvurabilir.

Bu ürün Bosch için BSH Ev Aletleri San. ve Tic. A.Ş. tarafından imal/ithal edilmiştir.

BSH EV ALETLERİ SAN. VE TİC. A.Ş.

Fatih Sultan Mehmet Mah. Balkan Cad. No: 51 Ümraniye 34771 - İstanbul
Tel.: (0216) 528 90 00 Faks: (0216) 528 91 88

Marka	Ürün İsmi
Bosch	Kahve Makinası
Bosch	Dilim Kesici
Bosch	Ekmek Kızartma Mak.
Bosch	Su Isıtıcı (Kettle)
Bosch	Mikser
Bosch	Mutfak Robotu
Bosch	Kahve Değirmeni
Bosch	Tost Makinası
Bosch	Kıyma Makinası
Bosch	Saç Kurutma Mak.
Bosch	Baskül
Bosch	Şarjlı El Süpürgesi
Bosch	Ütü
Bosch	Blender
Bosch	Saç Şekillendirme cihazı
Bosch	Meyva Sıkacağı
Bosch	Meyva ve Sebze Sıkacağı
Bosch	Masaj Aletleri

Değerli Müşterimiz

Bosch Çağrı Merkezi 444 6 333 no.lu telefon numarası ile, 7 gün 24 saat hizmet vermektedir. Doğrudan bu numarayı çevirerek satış öncesi ve satış sonrası hizmetlerimizden faydalanabilirsiniz.

Bosch Çağrı Merkezimize ayrıca www.bosch-home.com/tr adresindeki Müşteri Hizmetleri bölümünde bulunan Müşteri Hizmetleri Formunu doldurarak ya da 0216 528 91 88 no.lu telefona faks çekerek de ulaşabilirsiniz.

Yetkili Servis listemize aşağıda yazılı internet adreslerinden veya çağrı merkezi numaramızdan ulaşabilirsiniz.

www.bosch-home.com/tr

www.bosch-yetkiliservisi.com

Aşağıda yer alan konularda yardımcı olmanızı rica ederiz.

1. Cihazınızı kullanma kılavuzunda belirtilen hususlara göre kullanmaya özen gösteriniz.
2. Ürününüzle ilgili hizmet talebiniz olduğunda yukarıda yazılı telefonlardan Çağrı Merkezimizi arayınız.
3. Hizmet için gelen teknisyene "BOSCH YETKİLİ SERVİS" kimlik kartını sorunuz. Bu kimlik kartı, 18 yaşından küçük elemanlara verilmemektedir.
4. Yetkili servisimiz, cihazınızda yapılan herhangi bir işlemden sonra size servis fişini düzenleyip vermek zorundadır. Bu servis fişini mutlaka isteyiniz ve kesinlikle saklayınız.



DİKKAT

Garanti süresinin anlaşmazlık durumunda fatura tarihi esas alınacağından bu belge ile birlikte faturanın veya okunaklı fotokopisinin saklanması gereklidir.

ÜRETİCİ VEYA İTHALATÇI FİRMANIN SATICI FİRMANIN

Ünvanı : BŞH Ev Aletleri Sanayi ve Ticaret A.Ş. Ünvanı :

Adresi : FSM Mh. Balkan Cd. No.51, Ümraniye 34771 İstanbul Adresi :
Telefonu : 0216 528 90 00 Pbx Telefonu :

Faks : 0216 528 91 88 Faks :

E-posta : boschcagrimerkezi@bshg.com E-posta :

Yetkilinin imzası :  Fatura Tarih ve sayısı :

Firmanın Kaşesi : BŞH Ev Aletleri Sanayi ve Ticaret A.Ş. Teslim Tarihi ve yeri :

Firmanın Kaşesi : Yetkilinin imzası :

MALIN

Cinsi : KÜÇÜK EV ALETLERİ

Markası : BOSCH

Modeli :

Garanti Süresi : 2 YIL

Azami tamir süresi : 20 İŞ GÜNÜ

Bandrol ve Seri No. :

Информация о бытовой технике, произведенной* под контролем концерна БСХ Хаусгерете ГмБХ, Карл-Вери-Штр. 34, 81739 Мюнхен, Германия в соответствии с требованиями Федерального Закона РФ от 23 ноября 2009 г. № 261-ФЗ, законодательства о техническом регулировании и законодательства о защите прав потребителей Российской Федерации

Продукция: пылесосы

Товарный знак: Bosch

ВНИМАНИЕ! Ассортимент продукции постоянно обновляется. Технические характеристики продукции, в том числе энергоэффективности, постоянно совершенствуются. Продукция регулярно проходит обязательную процедуру подтверждения соответствия согласно действующему законодательству. Информацию о реквизитах актуальных сертификатов соответствия и сроках их действия, актуальную информацию о классе и характеристиках энергоэффективности продукции, информацию об актуальном ассортименте продукции можно получить у организации, выполняющей функции иностранного изготовителя на территории Российской Федерации ООО «БСХ Бытовые Приборы», 198515, Санкт-Петербург, г. Петергоф, ул. Карла Сименса, д.1 лит. А, филиал в г. Москва, 119071, ул. Малая Калужская, д.15, телефон (495) 737-2777, факс (495) 737-2798.

Компания ООО «БСХ Бытовые Приборы», 198515, Санкт-Петербург, г. Петергоф, ул. Карла Сименса, д.1 лит. А, филиал в г. Москва, 119071, ул. Малая Калужская, д.15, телефон (495) 737-2777, факс (495) 737-2798 осуществляет свою деятельность по подтверждению соответствия продукции от имени производителя на единой таможенной территории Таможенного союза в соответствии с действующими Техническими регламентами, в качестве уполномоченного Изготовителем лица, а также выполняет требования, предусмотренные Законом РФ №184-ФЗ «О техническом регулировании» для лица, выполняющего функции иностранного изготовителя на территории Российской Федерации.

Импортером в Российской Федерации продукции, сертифицированной в качестве серийно производимой, является ООО «БСХ Бытовые Приборы», 198515, Санкт-Петербург, г. Петергоф, ул. Карла Сименса, д.1 лит. А, филиал в г. Москва, 119071, ул. Малая Калужская, д.15, телефон (495) 737-2777.

Организацией, указываемой на продукции в целях идентификации продукции и осуществляющей первичное размещение продукции на рынке Европейского союза, является Роберт Бош Хаусгерете ГмБХ Карл-Вери-Штр. 34, 81739 Мюнхен, Германия (Robert Bosch Hausgeräte GmbH, Carl-Wery-Str. 34, 81739 München, Germany).

Юридическим лицом (изготовителем), осуществляющим от своего имени изготовление продукции и ответственным за ее соответствие требованиям применимых технических регламентов Таможенного союза, является БСХ Хаусгерете ГмБХ, Карл-Вери-Штр. 34, 81739 Мюнхен, Германия (BSH Hausgeräte GmbH, Carl-Wery-Str. 34, 81739 München, Germany).

При перевозке, погрузке, разгрузке и хранении продукции следует руководствоваться, помимо изложенных в инструкции по эксплуатации, следующими требованиями:

- запрещается подвергать продукцию существенным механическим нагрузкам, которые могут привести к повреждению продукции и/или нарушению ее упаковки;
- необходимо избегать попадания на упаковку продукции воды и других жидкостей.

Перед перевозкой или передачей на хранение бывшей в эксплуатации продукции при отрицательной температуре необходимо убедиться в отсутствии в продукции воды.

Продукция предназначена к использованию в условиях температуры выше 0°С и относительной влажности, не превышающей 93%.

Перед началом эксплуатации продукции, длительное время находившейся под воздействием отрицательной температуры, необходимо выдержать ее в условиях комнатной температуры несколько часов.

Правила реализации продукции определяются предприятиями розничной торговли в соответствии с требованиями действующего законодательства.

Указания по утилизации продукции содержатся в инструкции по эксплуатации и могут быть уточнены у муниципальных органов исполнительной власти.

Для продукции, реализованной изготовителем в течение срока действия сертификата соответствия, этот сертификат действителен при ее поставке, продаже и использовании (применении) в течение срока службы, установленного в соответствии со статьей 18 Закона РФ о защите прав потребителей. Срок службы на продукцию указан производителем в листовке «Информация изготовителя о гарантийном и сервисном обслуживании».

Продукция может быть идентифицирована по модельному обозначению (поле «E-Nr.»), апробационному типу (поле «Туре») и товарному знаку Bosch, нанесенным на продукцию, упаковку и (или) содержащимся в сопроводительной документации.

В состав эксплуатационных документов, предусмотренных изготовителем для продукции, могут входить настоящая информация, инструкция (руководство) по эксплуатации, информация об условиях гарантийного и сервисного обслуживания.

Маркирование продукции осуществляется изготовителем на типовой табличке прибора, на упаковочной этикетке, непосредственно на упаковке прибора, а также может производиться иными способами, обеспечивающими доступное и наглядное представление информации о приборе в местах продаж.



Продукция, которая прошла процедуру подтверждения соответствия согласно требованиям Технических Регламентов Таможенного Союза, маркируется единым знаком обращения продукции на рынке государств – членов Таможенного союза.

Продукция соответствует следующим техническим регламентам Таможенного союза:

- ТР ТС 020/2011 Электромагнитная совместимость технических средств
- ТР ТС 004/2011 О безопасности низковольтного оборудования

Эксплуатационные документы на продукцию выполняются на русском языке. Эксплуатационные документы на государственных языках государств – членов Таможенного союза, отличных от русского, при наличии соответствующих требований в законодательстве можно безвозмездно получить у торгующей организации-резидента соответствующего государства – члена Таможенного союза.

Информация о комплектации продукции представлена в торговых залах, может быть запрошена по телефону бесплатной «горячей линии» (800) 200-2961, а также доступна в интернете на сайте производителя <http://www.bosch-bt.ru>

* 09.02.2015 БСХ Бош уд, Сименс Хаусгерете ГмБХ, Карл-Вери-Штр. 34, 81739 Мюнхен, Германия, переименована в компанию БСХ Хаусгерете ГмБХ, Карл-Вери-Штр. 34, 81739 Мюнхен, Германия.

Модель	Апробационный тип	Сертификат соответствия			Страна-изготовитель
		Регистрационный номер	Дата выдачи	Действует до	
BCH6ATH18	VCAS010V18	C-DE.AЯ46.B.62771	14.03.2014	13.03.2019	Китай
BCH6ATH25	VCAS010V25	C-DE.AЯ46.B.62771	14.03.2014	13.03.2019	Китай
BCH6ATH25K	VCAS010V25	C-DE.AЯ46.B.62771	14.03.2014	13.03.2019	Китай
BGL32000	VBBS22Z4V0	C-DE.AЯ46.B.73018	29.12.2015	28.12.2020	Германия
BGL32003	VBBS22Z4V0	C-DE.AЯ46.B.73018	29.12.2015	28.12.2020	Германия
BGL32500	VBBS25Z4V0	C-DE.AЯ46.B.59088	19.07.2013	18.07.2018	Германия
BGL35MOV14	VBBS22Z35M	C-DE.AЯ46.B.61148	13.12.2013	12.12.2018	Германия
BGL35MOV15	VBBS22Z35M	C-DE.AЯ46.B.61148	13.12.2013	12.12.2018	Германия
BGL35MOV16	VBBS22Z35M	C-DE.AЯ46.B.61148	13.12.2013	12.12.2018	Германия
BGL35MOV40	VBBS22Z35M	C-DE.AЯ46.B.61148	13.12.2013	12.12.2018	Германия
BGL35SPORT	VBBS25Z35M	C-DE.AЯ46.B.61148	13.12.2013	12.12.2018	Германия
BGL42130	VBBS22Z4V0	C-DE.AЯ46.B.73018	29.12.2015	28.12.2020	Германия
BGL42455	VBBS25Z4V0	C-DE.AЯ46.B.59088	19.07.2013	18.07.2018	Германия
BGL42530	VBBS25Z4V0	C-DE.AЯ46.B.59088	19.07.2013	18.07.2018	Германия
BGN21700	VBBS18Z2V0	C-DE.AЯ46.B.73018	29.12.2015	28.12.2020	Германия
BGN21702	VBBS18Z2V0	C-DE.AЯ46.B.73018	29.12.2015	28.12.2020	Германия
BGN21800	VBBS18Z2V0	C-DE.AЯ46.B.73018	29.12.2015	28.12.2020	Германия
BGS11700	VIBS22X2V0	C-DE.AЯ46.B.63710	27.05.2014	26.05.2019	Турция
BGS11702	VIBS22X2V0	C-DE.AЯ46.B.63710	27.05.2014	26.05.2019	Турция
BGS11703	VIBS22X2V0	C-DE.AЯ46.B.63710	27.05.2014	26.05.2019	Турция
BGS21830	VIBS22X2V0	C-DE.AЯ46.B.63710	27.05.2014	26.05.2019	Турция
BGS21832	VIBS22X2V0	C-DE.AЯ46.B.63710	27.05.2014	26.05.2019	Турция
BGS21833	VIBS22X2V0	C-DE.AЯ46.B.63710	27.05.2014	26.05.2019	Турция
BGS31800	VIBS22X4V0	C-DE.AЯ46.B.59123	23.07.2013	22.07.2018	Турция
BGS42230	VIBS22X4V0	C-DE.AЯ46.B.59123	23.07.2013	22.07.2018	Турция
BGS42234	VIBS22X4V0	C-DE.AЯ46.B.59123	23.07.2013	22.07.2018	Турция
BGS42242	VIBS22X4V0	C-DE.AЯ46.B.59123	23.07.2013	22.07.2018	Турция
BGS4GOLD	VIBS18X4V0	C-DE.AЯ46.B.59123	23.07.2013	22.07.2018	Турция
BGS52530	VCBS25X5V0	C-DE.AЯ46.B.59123	23.07.2013	22.07.2018	Китай
BGS5ZOOO1	VCBS22X5V0	C-DE.AЯ46.B.59123	23.07.2013	22.07.2018	Китай
BGS62530	VCBS25X6V0	C-DE.AЯ46.B.59123	23.07.2013	22.07.2018	Китай
BSA2680	VBBS550V20	C-DE.AЯ46.B.73018	29.12.2015	28.12.2020	Германия
BSB2884	BS55	C-DE.AЯ46.B.73018	29.12.2015	28.12.2020	Германия
BSB2982	BS55	C-DE.AЯ46.B.73018	29.12.2015	28.12.2020	Германия
BSG61800RU	VBBS600V00	C-DE.AЯ46.B.73018	29.12.2015	28.12.2020	Германия
BSG62185	VBBS600V02	C-DE.AЯ46.B.62867	20.03.2014	19.03.2019	Германия
BSG62186	VBBS600V02	C-DE.AЯ46.B.61148	13.12.2013	12.12.2018	Германия
BSGL2MOV30	VBBS550V20	C-DE.AЯ46.B.73018	29.12.2015	28.12.2020	Германия
BSGL2MOV31	VBBS550V20	C-DE.AЯ46.B.73018	29.12.2015	28.12.2020	Германия
BSGL32180	VBBS600V02	C-DE.AЯ46.B.61148	13.12.2013	12.12.2018	Германия
BSGL32383	VBBS625V00	C-DE.AЯ46.B.61148	13.12.2013	12.12.2018	Германия
BSGL52531	VBBS25Z5V0	C-DE.AЯ46.B.61148	13.12.2013	12.12.2018	Германия
BSM1805RU	VCBS118V00	C-DE.AЯ46.B.73018	29.12.2015	28.12.2020	Китай
BSN1701RU	VCBS118V00	C-DE.AЯ46.B.73018	29.12.2015	28.12.2020	Китай
BSN2100RU	VCBS122V00	C-DE.AЯ46.B.73018	29.12.2015	28.12.2020	Китай

Информация изготовителя о гарантийном и сервисном обслуживании

1. Издание _____	Пункты 1-2 заполняются только в случае, если эти данные содержатся в документах о покупке изделия (кассовый чек и/или товарный чек, товарная накладная).
2. Модель _____	

3. Данная информация распространяется на малые бытовые приборы товарного знака Bosch: кофеварки, электрочайники, тостеры, тостеры-печь, утюги, фены, распылители для волос, электрошвейные, сокосжималки, измельчители, блендеры, гладильные доски, ванночки, напольные весы и аналогичные им изделия.



4. Уважаемые дамы и господа, сообщаем Вам, что подтверждение соответствия нашей продукции обязательным требованиям в соответствии с законодательством осуществляется в форме обязательной сертификации и декларирования соответствия.

Данные о номере сертификата соответствия (декларации о соответствии) в том числе действительны Вы можете получить в ООО «БХС Бытовые Приборы» и у своего его (ее)

Наша продукция производится под контролем транснациональной корпорации «БХС Хаусгерäte GmbH», адрес штаб-квартиры: 81739 Мюнхен, Карл-Верг Штрассе 34, Германия (BSH Hausgeräte Organisation), выполняющей функции иностранного изготовителя, уполномоченной изготовителем

«Позволяем для повторного использования, являясь членом «БХС Бытовые Приборы», 1236315, Санкт-Петербург, с. Петергоф, д. 10, кв. 10, тел. факс: (495) 737-2777, А.Ф. Шайт в г. Москва, 119071, Ул. Малая Кабулская, д. 15, телефон (495) 737-2777, факс (495) 737-2798.

5. Обязательные сведения о технических характеристиках прибора приведены на типовой табличке прибора или на его этикетке и/или в сопроводительной документации.

6. Аксессуары и средства по уходу

Для безупречного функционирования Вашей техники и ухода за ней производитель рекомендует использовать только оригинальные аксессуары и средства по уходу. Оригинальные аксессуары разработаны производителем, они идеально подходят именно для Вашего прибора. Оригинальные аксессуары и средства по уходу соответствуют самым высоким требованиям качества товарного знака Bosch, они проходят заводские испытания для обеспечения максимальной надежности в работе. По всем вопросам, связанным с аксессуарами и средствами по уходу для Вашей бытовой техники, Вы можете обратиться в авторизованные сервисные центры, перечисленные на обороте.

7. Гарантия изготовителя

Фирма изготовитель предоставляет Вам в Российской Федерации бытовую прибор гарантию в соответствии с действующим законодательством РФ сроком 1 год. На приобретенный в Республике Беларусь бытовой прибор, к которому при покупке был выдан гарантийный талон, действуют гарантийные условия, не противоречащие законодательству Республики Беларусь.

Прием заявок на ремонт (круглосуточно)

в г. Москве:

в г. Санкт-Петербурге:

☎ (495) 737-2961

☎ (812) 449-3161

Адреса и телефоны авторизованных сервисных центров приведены на обороте, а также в интернете: <http://www.bosch-home.com/gw/> в разделе Сервис.

Рекомендуем Вам пользоваться услугами только авторизованных сервисных центров.

Оригинальные аксессуары и средства по уходу для бытовой техники Bosch Вы можете приобрести в нашем фирменном интернет-магазине: www.bosch-home.com/gw/store. С условиями заказа, оплаты и доставки Вы можете ознакомиться на сайте.

8. Внимание! Важная информация для потребителей

Данный прибор предназначен для использования исключительно для личных, семейных, домашних и иных нужд, не связанных с осуществлением предпринимательской деятельности либо удовлетворением бытовых потребностей в офисе предприятия, учреждения или организации. Использование прибора, отличных от вышеуказанных, является нарушением правил надлежащей эксплуатации прибора.

Наличие фирменной заводской типовой таблички на приборе обязательной. Пожалуйста, убедитесь в ее наличии и сохраните ее на протяжении всего срока службы прибора. Удаление таблички ведет к обесценению прибора и к возможным нарушениям правил его эксплуатации.

Изготовитель не несет ответственность за недостатки в приборе, если сервисной службой будет доказано, что они возникли после передачи прибора потребителю вследствие нарушения им правил пользования, транспортировки, хранения, действий третьих лиц, непреодолимой силы (пожара, стихийного бедствия), а также вследствие естественных природных явлений, таких как: температурных факторов, а также вследствие существующих наружных технических требований, оговоренных в инструкции по эксплуатации, в том числе нестабильности параметров электросети, установленных ГОСТ 32144-2013.

Для подтверждения даты покупки прибора при гарантийном ремонте или предъявлении иных предусмотренных законом требований убедительно просим Вас сохранять документы о покупке (чек, квитанцию, иные документы, подтверждающие дату и место покупки).

Соблюдение рекомендаций и указаний, содержащихся в инструкции по эксплуатации (правила пользования), поможет избежать проблем в эксплуатации прибора и его обслуживания.

Новые модели приборов и аксессуары могут отличаться от представленных на изображении. Решение для замены или ремонта остается за службами сервиса.

9. Информация о сервисе

В период и после истечения гарантийного срока наша Служба Сервиса, а также мастерские наших партнеров всегда готовы предложить Вам свои услуги. Список адресов уполномоченных изготовителем пунктов авторизованного сервисного обслуживания находится на обороте.

Срок службы малых бытовых приборов (кроме кухонных комбайнов и пылесосов) составляет 2 года. Срок службы кухонных комбайнов и пылесосов составляет 5 лет. Срок службы модели исполняется с момента выпуска прибора. Гарантийный срок службы бытовых приборов определяется в соответствии с типовой табличку изделия. В соответствии со стандартом изготовителя дата изготовления маркируется FD (ГММ, где ГГ – год изготовления минус 1920, а ММ – месяц изготовления. Для определения года изготовления прибора необходимо к 1920 прибавить число ГГ.



Разработано для жизни

Garantiebedingungen DEUTSCHLAND (DE)

Die nachstehenden Bedingungen, die Voraussetzungen und Umfang unserer Garantieleistung beschreiben, lassen die Gewährleistungsverpflichtungen des Verkäufers aus dem Kaufvertrag mit dem Endabnehmer unberührt.

Für dieses Gerät leisten wir Garantie gemäß nachstehenden Bedingungen:

1. Wir beheben unentgeltlich nach Maßgabe der folgenden Bedingungen (Nr. 2 - 6) Mängel am Gerät, die nachweislich auf einem Material- und/ oder Herstellungsfehler beruhen, wenn sie uns unverzüglich nach Feststellung und innerhalb von 24 Monaten nach Lieferung an den Erstendabnehmer gemeldet werden. Zeigt sich der Mangel innerhalb von 6 Monaten ab Lieferung, wird vermutet, dass es sich um einen Material- oder Herstellungsfehler handelt.

2. Die Garantie erstreckt sich nicht auf leicht zerbrechliche Teile wie z.B. Glas oder Kunststoff bzw. Glühlampen.

Eine Garantiepflicht wird nicht ausgelöst durch geringfügige Abweichungen von der Soll-Beschaffenheit, die für Wert und Gebrauchstauglichkeit des Gerätes unerheblich sind, oder durch Schäden aus chemischen und elektrochemischen Einwirkungen von Wasser, sowie allgemein aus anomalen Umweltbedingungen oder sachfremden Betriebsbedingungen oder wenn das Gerät sonst mit ungeeigneten Stoffen in Berührung gekommen ist. Ebenso kann keine Garantie übernommen werden, wenn die Mängel am Gerät auf Transportschäden, die nicht von uns zu vertreten sind, nicht fachgerechte Installation und Montage, Fehlgebrauch, eine nicht haushaltsübliche Nutzung, mangelnde Pflege oder Nichtbeachtung von Bedienungs- oder Montagehinweisen zurückzuführen sind.

Der Garantieanspruch erlischt, wenn Reparaturen oder Eingriffe von Personen vorgenommen werden, die hierzu von uns nicht ermächtigt sind, oder wenn unsere Geräte mit Ersatzteilen, Ergänzungs- oder Zubehörteilen versehen werden, die keine Originalteile sind und dadurch ein Defekt verursacht wird.

3. Die Garantieleistung erfolgt in der Weise, dass mangelhafte Teile nach unserer Wahl unentgeltlich instandgesetzt oder durch einwandfreie Teile ersetzt werden.

Geräte, die zumutbar (z.B. im PKW) transportiert werden können, und für die unter Bezugnahme auf diese Garantie eine Garantieleistung beansprucht wird, sind unserer nächstgelegenen Kundendienststelle oder unserem Vertragskundendienst zu übergeben oder zuzusenden. Instandsetzungen am Aufstellungsort können nur für stationär betriebene (feststehende) Geräte verlangt werden.

Es ist jeweils der Kaufbeleg mit Kauf- und/oder Lieferdatum vorzulegen. Ersetzte Teile gehen in unser Eigentum über.

4. Sofern die Nachbesserung von uns abgelehnt wird oder fehlschlägt, wird innerhalb der oben genannten Garantiezeit auf Wunsch des Endabnehmers kostenfrei gleichwertiger Ersatz geliefert.

5. Garantieleistungen bewirken weder eine Verlängerung der Garantiefrist, noch setzen sie eine neue Garantiefrist in Lauf. Die Garantiefrist für eingebaute Ersatzteile endet mit der Garantiefrist für das ganze Gerät.

6. Weitergehende oder andere Ansprüche, insbesondere solche auf Ersatz außerhalb des Gerätes entstandener Schäden sind - soweit eine Haftung nicht zwingend gesetzlich angeordnet ist - ausgeschlossen.

Diese Garantiebedingungen gelten für in Deutschland gekaufte Geräte. Werden Geräte ins Ausland verbracht, die die technischen Voraussetzungen (z.B. Spannung, Frequenz, Gasarten, etc.) für das entsprechende Land aufweisen und die für die jeweiligen Klima- und Umweltbedingungen geeignet sind, gelten diese Garantiebedingungen auch, soweit wir in dem entsprechenden Land ein Kundendienstnetz haben. Für im Ausland gekaufte Geräte gelten die von unserer jeweils zuständigen Landesvertretung herausgegebenen Garantiebedingungen. Diese können Sie über Ihren Fachhändler, bei dem Sie das Gerät gekauft haben, oder direkt bei unserer Landesvertretung anfordern.

Beachten Sie unser weiteres Kundendienst-Angebot:

Auch nach Ablauf der Garantie stehen Ihnen unser Werkskundendienst und unsere Servicepartner zur Verfügung.

Robert Bosch Hausgeräte GmbH
Carl-Wery-Str. 34 / 81739 München // Germany

Für Produktinformationen sowie Anwendungs- und Bedienungsfragen aus Deutschland:

Bosch-Infoteam

(Mo-Fr: 8.00-18.00 Uhr erreichbar)

Tel.: 0911 70 440 040 oder unter

bosch-infoteam@bshg.com