

TASSIMO

FIDELIA



TAS 40xx TAS 42xx

de Gebrauchsanleitung
en Instruction manual
fr Mode d'emploi
es Instrucciones de uso
pt Instruções de serviço
it Istruzioni per l'uso
nl Gebruiksaanwijzing
sv Bruksanvisning
da Brugsanvisning
no Bruksanvisning
el Οδηγίες χρήσης
pl Instrukcja obsługi
cs Návod k použití
sk Návod na použitie
ro Instrucțiuni de utilizare
ru Правила пользования
uk Інструкція з експлуатації

1



BOSCH

1 Deutsch
7 English
13 Français
19 Español
25 Português
31 Italiano
37 Nederlands
43 Svenska
49 Dansk

55 Norsk
61 Ελληνικά
67 Polski
74 Čeština
83 Slovensky
92 Română
98 Русский
108 Українська



de Sicherheitshinweise
en Safety instructions
fr Consignes de sécurité
es Indicaciones de seguridad
pt Avisos de segurança
it Avvertenze di sicurezza
nl Veiligheidsaanwijzingen
sv Säkerhetsanvisningar
da Sikkerhedsanvisninger
no Sikkerhetsinformasjon

el Υποδείξεις ασφαλείας
pl Instrukcje bezpieczeństwa
cs Bezpečnostní pokyny
sk Bezpečnostné pokyny
ro Instrucțiuni de siguranță
ru Указания по безопасности
uk Інструкції з техніки безпеки



de Auf einen Blick
en At a glance
fr Présentation
es Visión de conjunto
pt Descrição
it Panoramica
nl Overzicht
sv Översikt
da Oversigt

no Oversikt
el Με μια ματιά
pl W skrócie
cs Přehled
sk Prehľad
ro Pe scurt
ru Обзор
uk Короткий огляд



de Hilfe bei Problemen
en Troubleshooting
fr Aide en cas de problèmes
es Ayuda en caso de problemas
pt Ajuda em caso de problemas
it Soluzione di guasti
nl Zelf eenvoudige problemen verhelpen
sv Hjälp vid problem
da Fejlfinding

no Feilsøking
el Αντιμετώπιση προβλημάτων
pl Rozwiązywanie problemów
cs Poradce při potížích
sk Riešenie problémov
ro Depanarea
ru Помощь в решении проблем
uk Пошук і усунення несправностей

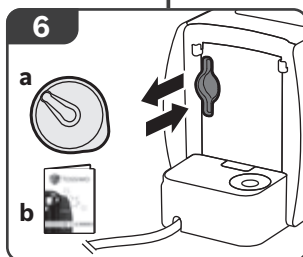
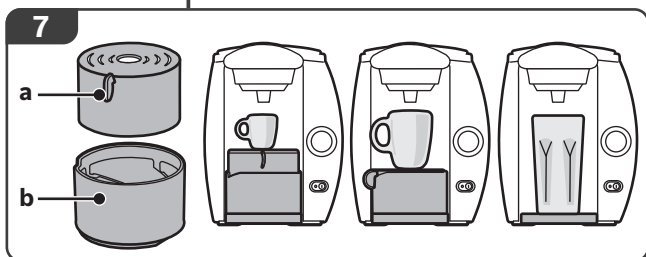
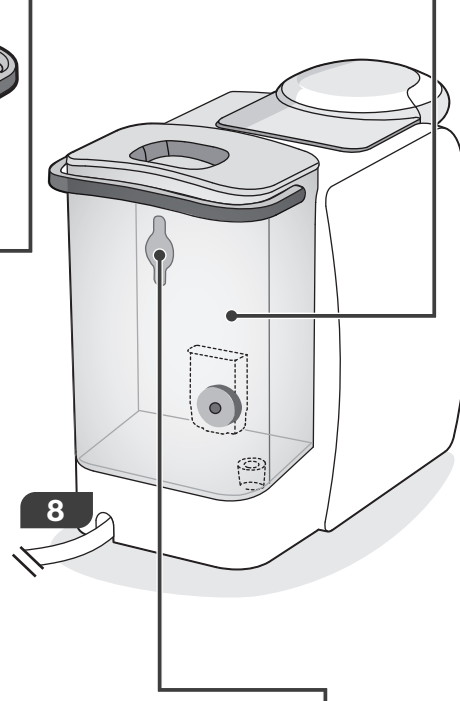
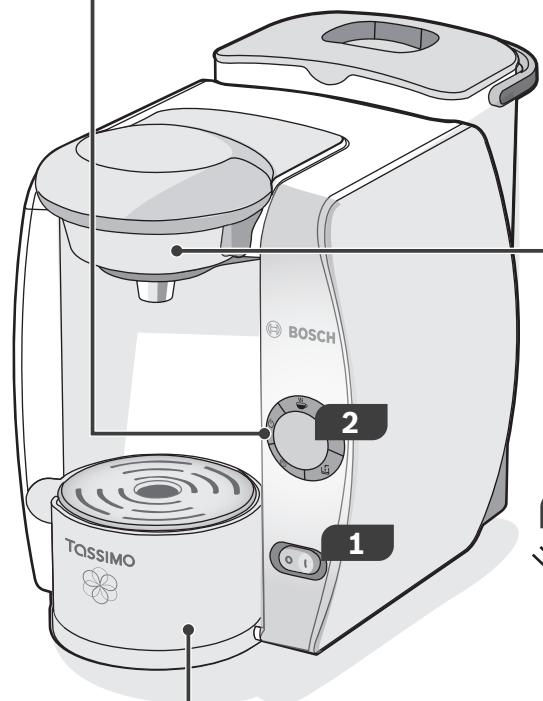
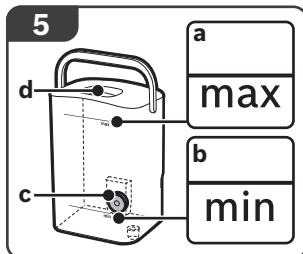
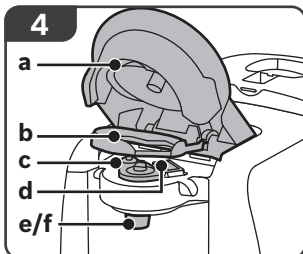
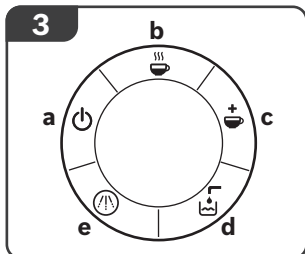



de Stromschlaggefahr!
en Risk of electric shock!
fr Risque de choc électrique!
es ¡Peligro de electrocución!
pt Perigo de choque eléctrico!
it Pericolo di scossa elettrica!
nl Gevaar van elektrische schok!
sv Risk för elektrisk stöt!
da Fare for elektrisk stød!
no Fare for elektrisk støt!
el Κίνδυνος ηλεκτροπληξίας!

pl Niebezpieczeństwo porażenia prądem!
cs Nebezpečí úrazu elektrickým proudem!
sk Nebezpečnosť zasiahnutia elektrickým prúdom!
ro Pericol de electrocutare!
ru Опасность поражения током!
uk Небезпека ураження електричним струмом!



de Verbrennungsgefahr!
en Risk of burns!
fr Risque de brûlure!
es ¡Peligro de quemaduras!
pt Perigo de queimadura!
it Pericolo di ustioni!
nl Verbrandingsgevaar!
sv Brännskaderisk!
da Fare for forbrænding!

no Fare for forbrenning!
el Κίνδυνος εγκαυμάτων!
pl Niebezpieczeństwo poparzenia!
cs Nebezpečí opaření!
sk Nebezpečnosť oparenia!
ro Pericol de arsuri!
ru Риск получения ожогов!
uk Небезпека опарення!

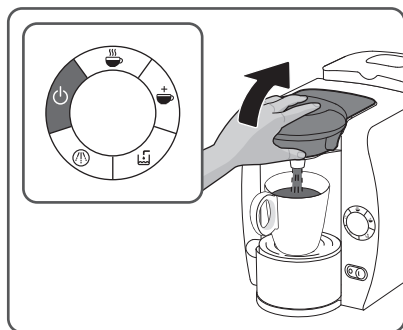
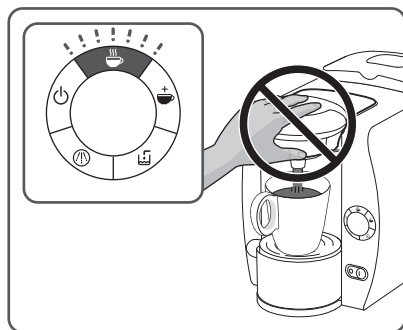



Sicherheitshinweise

Bestimmungsgemäßer Gebrauch

Dieses Gerät ist nur für den privaten Haushalt und das häusliche Umfeld bestimmt. Das Gerät nur in Innenräumen bei Raumtemperatur und bis zu 2000 m über Meereshöhe verwenden.

Wichtige Sicherheitshinweise

Lesen Sie die Gebrauchsanleitungen Teil 1 und 2 sorgfältig durch, handeln danach und bewahren die Anleitungen auf. Geben Sie sie an alle Benutzer weiter.

Dieses Gerät kann von Kindern ab 8 Jahren und darüber und von Personen mit reduzierten physischen, sensorischen oder mentalen Fähigkeiten oder Mangel an Erfahrung und/oder Wissen benutzt werden, wenn sie beaufsichtigt oder bezüglich des sicheren Gebrauchs des Gerätes unterwiesen wurden und die daraus resultierenden Gefahren verstanden haben. Kinder dürfen nicht mit dem Gerät spielen. Reinigung und Benutzer-Wartung dürfen nicht durch Kinder vorgenommen werden, es sei denn, sie sind 8 Jahre oder älter und werden beaufsichtigt.

Kinder unter 8 Jahren sind vom Gerät und der Anschlussleitung fernzuhalten und dürfen das Gerät nicht bedienen.

Füllen Sie täglich ausschließlich frisches, kaltes Wasser (kein Mineralwasser mit Kohlensäure) in den Wassertank. Verwenden Sie kein chemisch entkalktes Wasser.

Das Gerät während des Betriebs stets beaufsichtigen.



Sicherheitshinweise

Energie sparen

Sie sollten Ihr TASSIMO Gerät aus Energiespargründen nach jedem Gebrauch ausschalten.

⚠ Stromschlaggefahr!

- Betreiben und schließen Sie das Gerät nur gemäß den Angaben auf dem Typenschild an.
- Das Gerät darf nur über eine vorschriftsmäßig installierte Steckdose mit Erdung an ein Stromnetz mit Wechselstrom angeschlossen werden. Stellen Sie sicher, dass das Schutzleitersystem der elektrischen Hausinstallation vorschriftsmäßig installiert ist.
- Ziehen Sie vor der Reinigung des Geräts den Netzstecker.
- Benutzen Sie Ihr TASSIMO Gerät nur, wenn Netzkabel und Gerät keine Beschädigungen aufweisen.
- Ziehen Sie im Fehlerfall sofort den Netzstecker.
- Reparaturen an dem Gerät, wie z. B. eine beschädigte Zuleitung auswechseln, dürfen Sie nur durch unseren Kundendienst ausführen lassen um Gefährdungen zu vermeiden.
- Tauchen Sie das Gerät oder das Netzkabel niemals in Wasser.

⚠ Verbrennungsgefahr!

- Versuchen Sie nie, das Brühsystem während des Betriebs zu öffnen. Beachten Sie, dass austretende Flüssigkeiten sehr heiß sind. Die T DISC, die Stanzvorrichtung und der Getränkeauslauf können unmittelbar nach dem Brühvorgang sehr heiß sein. Zuerst abkühlen lassen.
- Benutzen Sie keine beschädigten T DISCs.
- Benutzen Sie T DISCs nur einmal.

⚠ Verletzungsgefahr!

- Fehlanwendung des Gerätes kann zu Verletzungen führen.
- Trinken Sie keinesfalls die Entkalkungsflüssigkeit.

⚠ Erstickungsgefahr!

- Kinder nicht mit Verpackungsmaterial spielen lassen.



Auf einen Blick

Klappen Sie vor dem Weiterlesen die dazugehörige Bildseite am Anfang des Heftes nach links aus.

1 Ein/Aus Schalter

2 Start/Stopp Taste

3 Anzeigeelemente

a Standby

b Automatik

c Manuell

d Wassertank füllen

e Entkalken

4 Brühsystem

a Verschluss

b T DISC Träger

c Stanzvorrichtung für T DISCs

d T DISC Lesefenster

e Getränkeauslauf

f Spritzschutz

5 Abnehmbarer Wassertank

a Markierung **max**

b Markierung **min**

c Schwimmer

d Deckel

6 Aufbewahrungsfach

a Gelbe Service T DISC

b Kurzanleitung Reinigen/Entkalken

7 Tassenpodest

(abnehmbar und höhenverstellbar)

a Höhenverstellung mit Tropfgitter

b Auffangbehälter

8 Kabelstaufach



Entsorgung

Entsorgen Sie die Verpackung umweltgerecht. Dieses Gerät ist entsprechend der europäischen Richtlinie 2012/19/EU über Elektro- und Elektronikaltgeräte (waste electrical and electronic equipment – WEEE) gekennzeichnet. Die Richtlinie gibt den Rahmen für eine EU-weit gültige Rücknahme und Verwertung der Altgeräte vor.

Über aktuelle Entsorgungswege bitte beim Fachhändler informieren.



Info

Bosch ist der Hersteller des TASSIMO Geräts. Deshalb kann Bosch keine Liefergarantie für die TASSIMO T DISCs übernehmen.

TASSIMO T DISCs erhalten Sie im Fachhandel.

Besuchen Sie auch www.tassimo.com um die große Getränkevielfalt zu entdecken und online zu bestellen.



Garantiebedingungen

Für dieses Gerät gelten die von unserer jeweils zuständigen Landesvertretung herausgegebenen Garantiebedingungen des Landes, in dem das Gerät gekauft wurde. Sie können die Garantiebedingungen jederzeit über Ihren Fachhändler, bei dem Sie das Gerät gekauft haben oder direkt bei unserer Landesvertretung anfordern. Die Garantiebedingungen für Deutschland und die Adressen finden Sie auf den letzten vier Seiten dieses Heftes.

Darüber hinaus sind die Garantiebedingungen auch im Internet unter der benannten Webadresse hinterlegt. Für die Inanspruchnahme von Garantieleistungen ist in jedem Fall die Vorlage des Kaufbeleges erforderlich.

Änderungen vorbehalten.



Hilfe bei Problemen







In der folgenden Tabelle finden Sie Lösungen für Probleme oder Störungen, die in Zusammenhang mit der Benutzung des Geräts auftreten und die Sie einfach selbst beheben können. Sollten Sie keine adäquate Lösung für Ihr spezielles Problem finden, kontaktieren Sie unseren Kundendienst.

Weitere Kundendienstinformationen finden Sie auch online: www.tassimo.com

Problem	Ursache	Abhilfe
Das Gerät funktioniert nicht, es leuchtet keines der Anzeigeelemente (LEDs) auf.	Das Gerät hat keine Stromversorgung.	Kontrollieren Sie, ob das Gerät an die Stromversorgung angeschlossen ist.
	Das Gerät ist nicht eingeschaltet.	Stellen Sie sicher, dass das Gerät eingeschaltet ist.
Die Brühung wird gestartet, es wird jedoch kein Getränk ausgegeben.	Der Wassertank ist nicht richtig eingesetzt.	Kontrollieren Sie, ob der Wassertank richtig eingesetzt ist.
	Der Wassertank wurde während des Brühvorgangs abgenommen oder im System befindet sich Luft.	Starten Sie einen Reinigungsvorgang mit der gelben Service T DISC. Sehen Sie hierzu das Kapitel  Inbetriebnahme , Schritte 2–14.
	Der Schwimmer im Wassertank ist verklemmt.	Reinigen Sie den Wassertank und machen Sie den Schwimmer gangbar.



Hilfe bei Problemen

Problem	Ursache	Abhilfe
Die Brühung kann nicht gestartet werden.	Keine T DISC eingelegt.	Überprüfen Sie, ob eine T DISC eingelegt wurde.
	Der Strichcode der eingelegten T DISC wird nicht erkannt.	Säubern Sie das T DISC Lesefenster mit einem weichen, feuchten Tuch.
		Streichen Sie mit dem Finger die Folie der T DISC glatt, damit der Strichcode gelesen werden kann.
		Verwenden Sie eine neue T DISC.
Lässt sich das Problem nicht beheben, kontaktieren Sie die TASSIMO Infoline.		
Das Brühsystem ist nicht richtig verschlossen.	Säubern Sie das Brühsystem mit einem weichen, feuchten Tuch, vor allem im Bereich des Verschlusses.	
Das Gerät war beim Einlegen der T DISC nicht eingeschaltet.	Schalten Sie das Gerät vor dem Einlegen der T DISC ein.	
Das Brühsystem lässt sich nicht schließen.	Die Stanzvorrichtung und/oder der T DISC Träger sind nicht richtig eingesetzt.	Drücken Sie die Stanzvorrichtung mit beiden Daumen in ihre Halterung und kontrollieren Sie die Position des T DISC Trägers.
	Die T DISC ist nicht richtig eingelegt.	Ersetzen Sie eine beschädigte T DISC durch eine neue. Legen Sie die T DISC mit der bedruckten Seite nach unten so ein, dass die Lasche in der dafür vorgesehenen Aussparung liegt.
	Das Brühsystem ist nicht richtig verschlossen.	Säubern Sie das Brühsystem mit einem weichen, feuchten Tuch, vor allem im Bereich des Verschlusses.
Drücken Sie den Verschluss, bis dieser hörbar einrastet.		
Wassertank füllen  leuchtet.	Es ist nicht genug Wasser im Wassertank vorhanden.	Füllen Sie frisches, kaltes Wasser bis zur Markierung max ein. Setzen Sie den Wassertank wieder ein.
Wassertank füllen  leuchtet, obwohl sich genug Wasser im Wassertank befindet.	Der Schwimmer im Wassertank ist verklemmt.	Reinigen Sie den Wassertank und machen Sie den Schwimmer gangbar.
	Der Wassertank ist nicht richtig eingesetzt.	Überprüfen Sie, ob der Wassertank richtig eingesetzt ist.
Wassertank füllen  und Entkalken  blinken gleichzeitig und keine Brühung ist möglich.	Technische Störung im Gerät.	Das Gerät mit dem Ein/Aus Schalter ausschalten, ca. 5 Minuten warten, das Gerät wieder einschalten. Blinken  und  weiterhin, kontaktieren Sie bitte die TASSIMO Infoline.



Hilfe bei Problemen

Problem	Ursache	Abhilfe
Entkalken ☹️ leuchtet oder blinkt.	Das Gerät muss entkalkt werden.	Entkalken Sie das Gerät. Sehen Sie hierzu das Kapitel ☹️ Entkalken .
Entkalken ☹️ leuchtet oder blinkt, obwohl entkalktes Wasser verwendet wurde.	Auch entkalktes Wasser enthält geringe Mengen an Kalk.	Entkalken Sie das Gerät. Sehen Sie hierzu das Kapitel ☹️ Entkalken .
Der ☹️ „Automatik“ Modus wird übersprungen, es erscheint sofort ☹️ „Manuell“.	Der Strichcode-Leser konnte den Strichcode nicht erkennen.	Reinigen Sie das Strichcode-Lesefenster. Verwenden Sie eine neue T DISC. Sie können durch gedrückt Halten der Start/Stop Taste das Getränk trotzdem zubereiten.
Die Crema hat sich verschlechtert.	Der Getränkeauslauf ist verklebt oder verschmutzt.	Reinigen Sie den Getränkeauslauf. Sehen Sie hierzu das Kapitel ☹️ Reinigen . Reinigen Sie das Brühsystem mit der gelben Service T DISC. Sehen Sie hierzu das Kapitel ☹️ Reinigen .
	Das Gerät ist verkalkt.	Entkalken Sie das Gerät. Sehen Sie hierzu das Kapitel ☹️ Entkalken .
Aus dem Brühsystem tropft Wasser.	Die T DISC ist beschädigt oder undicht. Die T DISC ist nicht korrekt gestanzt worden.	Benutzen Sie keine beschädigten T DISCs. Benutzen Sie T DISCs nur einmal. Warten Sie, bis der Brühvorgang beendet und das Gerät abgekühlt ist. Entfernen Sie die T DISC und reinigen Sie das Brühsystem. Sehen Sie hierzu das Kapitel ☹️ Reinigen .
	Die Stanzvorrichtung ist nicht richtig eingesetzt.	Drücken Sie mit beiden Daumen die Stanzvorrichtung in ihre Halterung (hörbarer Klick).
Auf der Fläche unter dem Tassenpodest befindet sich Wasser.	Es handelt sich um Kondensationswasser.	Kondensation kann entstehen und ist kein Fehler. Wischen Sie das Wasser mit einem Tuch ab.
Die gelbe Service T DISC ist beschädigt oder verloren worden.		Die gelbe Service T DISC kann über den Bosch Kundendienst (Artikel-Nr. 621101, Kontakt siehe am Ende dieser Gebrauchsanleitung) bezogen werden.
Das Getränkevolumen entspricht nicht Ihren Wünschen.	Der Strichcode der T DISC gibt für jedes Getränk das optimale Getränkevolumen vor. Dieser Wert kann auch individuell angepasst werden.	Weniger Volumen: Drücken Sie während der Brühung die Start/Stop Taste um den Brühvorgang abzubrechen. Mehr Volumen: Drücken und halten Sie die Start/Stop Taste bis das gewünschte Volumen erreicht ist.
	Kalkablagerungen im Gerät können zu reduziertem Getränkevolumen führen.	Entkalken Sie das Gerät. Sehen Sie hierzu das Kapitel ☹️ Entkalken .



Safety instructions

Intended use

This appliance is intended for domestic use only. Only use the appliance indoors at room temperature and up to 2000 m above sea level.

Important safety information

Please read parts 1 and 2 of these manuals carefully before using the product and keep them for future reference. Pass them on to all users. This appliance may be used by children aged 8 years and older and by persons with reduced physical, sensory or mental capabilities or who lack experience and/or knowledge if they are supervised or have been given instruction in the safe use of the appliance and have understood the dangers involved. Children may not play with the appliance. Cleaning and user maintenance shall not be made by children unless they are older than 8 years and supervised. Keep children under 8 years of age away from the appliance and connecting cable and do not allow them to use the appliance. For optimum results, fill the tank only with cool, fresh, non-carbonated water each day. Do not use chemically softened water. Never leave the appliance unattended while it is in operation!

Saving energy

You should switch off your TASSIMO appliance after every use in order to save energy.



Safety instructions

⚠ Risk of electric shock!

- Operate and connect the appliance only in accordance with the instructions given on the nameplate.
- The appliance may only be connected to a power supply with alternating current via a correctly installed socket with earthing. Ensure that the protective conductor system of the domestic supply has been correctly installed.
- Before cleaning, switch off the appliance using the On/Off switch and disconnect from the mains.
- Only use your TASSIMO appliance if the power cable and appliance show no signs of damage.
- Disconnect the appliance from the mains as soon as a fault is detected.
- Any repairs, such as replacing a damaged power cable, may only be carried out by our Customer Services team in order to avoid potential danger.
- Never immerse the appliance or power cable in water.

⚠ Risk of burns!

- Never attempt to open the brewing unit during operation. Please note that any escaping liquids will be very hot. The T DISC, the piercing unit and the beverage outlet may be very hot immediately after brewing. Allow to cool first.
- Do not use T DISCs that are damaged.
- Only use each T DISC once.

⚠ Risk of injury!

- A misuse of the appliance can potentially lead to injury.
- Under no circumstances you should drink the descaling liquid.

⚠ Risk of suffocation!

- Do not allow children to play with packaging material.







At a glance

Before reading on, please unfold the illustrations page at the start of the booklet.

1 On/Off switch

2 Start/Stop button

3 Indicators

- a Stand-by 
- b Automatic 
- c Manual 
- d Fill water tank 
- e Descale 

4 Brewing unit

- a Lid
- b T DISC support
- c T DISC piercing unit
- d T DISC reading window
- e Beverage outlet
- f Splash guard

5 Removable water tank

- a max mark
- b min mark
- c Float
- d Lid for water tank

6 Storage compartment

- a Yellow Service T DISC
- b Brief cleaning/ descaling instructions

7 Cup stand

- (removable and height adjustable)
- a Height adjustment with drip grate
- b Drip tray

8 Cord storage compartment



Disposal

Dispose of packaging in an environmentally-friendly manner. This appliance is labelled in accordance with European Directive 2012/19/EU concerning used electrical and electronic appliances (waste electrical and electronic equipment – WEEE). The guideline determines the framework for the return and recycling of used appliances as applicable throughout the EU.

Please ask your specialist retailer about current disposal facilities.



Info

Bosch is the manufacturer of the TASSIMO machine. Therefore, it cannot provide any delivery guarantee for the TASSIMO T DISCs.

TASSIMO T DISCs are available from specialist retailers.

Or visit www.tassimo.com to discover the large variety of beverages available and to order your discs online.



Troubleshooting

The following table contains solutions to problems or faults which may occur during operation of the appliance and that can be easily rectified at home. If you are not satisfied with the solutions provided here, please contact our Customer Service department. Further customer service information can also be found online: www.tassimo.com

Problem	Cause	Solution
The appliance is not working and none of the display elements (LEDs) are lighting.	The appliance has no power supply.	Check to see whether the appliance is connected to the mains.
	The appliance is not switched on.	Make sure the appliance has been switched on.
The brewing starts, however there is no beverage dispensed.	The water tank is not inserted correctly.	Check that the water tank is correctly inserted.
	The water tank was removed during the brewing stage or there is air in the system.	Start the cleaning process with the yellow Service T DISC. Please refer here to the section  First Time Use , Steps 2 – 14.
	The float in the water tank is stuck.	Clean the water tank and free the float.
The brewing will not start.	No T DISC inserted.	Check that a T DISC has been inserted.
	The appliance does not recognise the T DISC bar code.	Clean the T DISC reading window with a soft, damp cloth.
		Smooth out the foil of the T DISC with your finger so that the bar code can be read.
		Use a new T DISC.
	If the problem persists, contact the TASSIMO careline.	
The brewing unit is not closed properly.	Clean the brewing unit with a soft, damp cloth, paying particular attention to the lid area.	
The appliance was not switched on when inserting the T DISC.	Switch on the appliance before inserting the T DISC	
The brewing unit cannot be closed.	The piercing unit and/or the T DISC support have not been correctly inserted.	Press the piercing unit into its holder using both thumbs and check the position of the T DISC support.
	The T DISC has not been correctly inserted.	Replace the damaged T DISC with a new one. Place the T DISC with the printed side facing downwards so that the tab is resting in the intended slot.
	The brewing unit is not closed properly.	Clean the brewing unit with a soft, damp cloth, paying particular attention to the lid area.
Press the lid down until it audibly clicks into place.		



Troubleshooting

Problem	Cause	Solution
Fill water tank lights up.	There is not enough water in the water tank.	Fill the tank with cold, fresh water as far as the max mark. Reinsert the water tank.
Fill water tank lights up even though there is enough water in the water tank.	The float in the water tank is stuck.	Clean the water tank and free the float.
	The water tank is not inserted correctly.	Check that the water tank has been correctly inserted.
Fill water tank and Descale are flashing simultaneously and it is not possible to prepare drinks.	There is a fault on the machine.	Turn the machine off using the On/Off switch, wait approximately 5 minutes and turn the machine back on. If and are still flashing, please contact the TASSIMO careline.
Descalce lights up or starts flashing.	The appliance needs to be descaled.	Descalce the appliance. Please refer here to the section Descaling .
Descalce lights up or starts flashing even though decalcified water has been used.	Even decalcified water contains low amounts of calcium carbonate.	Descalce the appliance. Please refer here to the section Descaling .
The “Automatic” mode is skipped; the “Manual” mode appears instantly.	The bar code reader was unable to recognise the bar code.	Clean the bar code reading window.
		Use a new T DISC. You can still prepare the beverage regardless by pressing and holding the Start/Stop button.
The quality of the crema has deteriorated.	The beverage outlet is sticky or dirty.	Clean the beverage outlet. Please refer here to the section Cleaning .
		Clean the brewing unit with the yellow Service T DISC. Please refer here to the section Cleaning .
Water is dripping from the brewing unit.	Build-up of limescale in the appliance.	Descalce the appliance. Please refer here to the section Descaling .
	The T DISC is damaged or leaky. The T DISC has not been pierced correctly.	Do not use T DISCs that are damaged. Only use each T DISC once. Wait until the brewing stage has come to an end and the appliance has cooled down. Remove the T DISC and clean the brewing unit. Please refer here to the section Cleaning .
On the surface below the cup stand there is water.	The piercing unit has not been inserted correctly.	Press the piercing unit into its holder using both thumbs (until an audible click is heard).
	This is condensation.	Condensation may appear and is not caused by any fault with the appliance. Wipe the water away with a cloth.



Troubleshooting

Problem	Cause	Solution
The yellow Service T DISC is damaged or lost.		The yellow Service T DISC can be requested from Bosch Customer Services (item no. 621101, contact information included at the end of these instructions).
The beverage quantity does not meet your requirements.	The T DISC bar code provides the recommended volume for every beverage selected. This volume can also be adapted to personal requirements.	Reduced quantity: During the brewing process, press the Start/Stop button to interrupt this stage. Increased quantity: Press and hold the Start/Stop button until the required beverage quantity has been reached.
	Build-up of limescale in the appliance could cause reduced quantity.	Descal the appliance. Please refer here to the section  Descaling .



Consignes de sécurité

Conformité d'utilisation

Cet appareil est destiné exclusivement à une utilisation domestique et non professionnelle.

N'utilisez l'appareil que dans des pièces intérieures à température ambiante et jusqu'à 2 000 m au-dessus du niveau de la mer.

Consignes de sécurité importantes

Veuillez lire les parties 1 et 2 du mode d'emploi avec attention et les respecter.

Conservez les notices d'emploi. Transmettez-les à tous les utilisateurs.

Ces appareils peuvent être utilisés par des enfants à partir de 8 ans et par des personnes ayant des facultés physiques, sensorielles ou mentales réduites ou manquant d'expérience et/ou de connaissances à condition d'être surveillés ou d'avoir été informés quant à la bonne utilisation de l'appareil et d'avoir compris les dangers qui en découlent. Ne pas laisser les enfants jouer avec l'appareil.

Le nettoyage et l'entretien incombant à l'utilisateur ne doivent pas être effectués par des enfants sauf s'ils ont 8 ans ou plus et sont surveillés.

Les enfants de moins de 8 ans doivent être tenus éloignés de l'appareil et du cordon d'alimentation et ne doivent pas utiliser l'appareil.

Remplissez tous les jours uniquement avec de l'eau fraîche et froide (pas d'eau minérale gazeuse).

N'utilisez pas de l'eau décalcifiée chimiquement.

Surveiller toujours l'appareil pendant son fonctionnement !

Économiser de l'énergie

Pour des raisons d'économie d'énergie, nous vous recommandons d'éteindre votre appareil TASSIMO après chaque utilisation.



Consignes de sécurité

⚠ Risque de choc électrique !

- Utilisez et branchez l'appareil uniquement conformément aux indications sur la plaque signalétique.
- L'appareil doit être branché uniquement sur un réseau à courant alternatif par l'intermédiaire d'une prise secteur installée de manière conforme et disposant d'une connexion à la terre. Assurez-vous que le système à conducteur de protection de l'installation électrique de votre maison soit conforme.
- Avant le nettoyage, arrêtez l'appareil à l'aide du bouton Marche/Arrêt et débranchez la prise secteur.
- Utilisez votre appareil TASSIMO uniquement si le câble secteur et l'appareil ne présentent aucun endommagement.
- En cas de défaut, débranchez immédiatement la prise secteur.
- Les réparations sur l'appareil telles que le remplacement d'un cordon endommagé ne doivent être effectuées que par notre SAV afin d'éliminer tout danger.
- Ne plongez jamais l'appareil ou le câble secteur dans l'eau.

⚠ Risque de brûlure !

- N'essayez jamais d'ouvrir le système de percolation pendant qu'il est en service. Veuillez considérer que les liquides qui s'écoulent de l'appareil sont très chauds. Après l'opération de percolation, le T DISC, la couronne de perçage et le bec verseur peuvent être brûlants. Laissez-les d'abord refroidir.
- N'utilisez pas de T DISC endommagés.
- Utilisez chaque T DISC qu'une seule fois.

⚠ Risque de blessure !

- L'utilisation inappropriée de la machine peut entraîner des blessures.
- Ne buvez en aucun cas le liquide de détartrage.

⚠ Risque d'étouffement !

- Ne pas laisser les enfants jouer avec les emballages.



Présentation

Avant de poursuivre la lecture, veuillez déplier vers la gauche la page correspondante avec les illustrations qui se trouve au début de la notice.

1 Bouton **Marche/Arrêt**

2 Touche **Démarrage/Arrêt**

3 **Éléments d'affichage**

- a Veille
- b Automatique
- c Manuel
- d Remplir le réservoir d'eau
- e Détartrage

4 **Système de percolation**

- a Verrouillage
- b Support T DISC
- c Couronne de perçage pour T DISC
- d Fenêtre de lecture T DISC
- e Bec verseur
- f Protection contre les projections

5 **Réservoir d'eau amovible**

- a Repère **max**
- b Repère **min**
- c Flotteur
- d Couvercle du réservoir d'eau

6 **Case de rangement**

- a T DISC de Service jaune
- b Mémento Nettoyage/Détartrage

7 **Support de tasse**

- (amovible et réglable en hauteur)
- a Réglage de la hauteur avec grille
- b Bac collecteur

8 **Logement du câble électrique**



Recyclage

Éliminez l'emballage en respectant l'environnement. Cet appareil est marqué selon la directive européenne 2012/19/UE relative aux appareils électriques et électroniques usagés (waste electrical and electronic equipment – WEEE). La directive définit le cadre pour une reprise et une récupération des appareils usagés applicables dans les pays de la CE.

S'informer auprès du revendeur sur la procédure actuelle de recyclage.



Info

Bosch est le fabricant de la machine TASSIMO. Pour cette raison, Bosch ne peut pas assumer la garantie de livraison des TASSIMO T DISC.

Vous trouverez les TASSIMO T DISC dans le commerce spécialisé.

Rendez-vous également sur www.tassimo.com pour découvrir toute la gamme des boissons et pour commander en ligne.



Aide en cas de problèmes

Dans le tableau suivant, vous trouverez les solutions aux problèmes ou défaillance qui peuvent survenir lors de l'utilisation de l'appareil et que vous pouvez éliminer par vous-même. Si vous ne trouvez pas de solution adaptée à votre problème spécifique, merci de contacter notre service après-vente.

Vous trouverez encore plus d'informations de SAV en ligne: www.tassimo.com

Problème	Cause	Remède
L'appareil ne fonctionne pas, aucun des éléments d'affichage (LED) ne s'allume.	L'appareil n'est pas alimenté en électricité.	Contrôlez si l'appareil est raccordé à l'alimentation électrique.
	L'appareil n'est pas mis en marche.	Assurez-vous que l'appareil est mis en marche.
La percolation a démarrée, mais aucune boisson ne s'écoule.	Le réservoir d'eau n'est pas mis en place correctement.	Veillez contrôler si le réservoir d'eau est mis en place correctement.
	Le réservoir d'eau a été retiré pendant la préparation ou de l'air se trouve dans le système.	Mettez le processus de nettoyage en marche à l'aide du T DISC de Service jaune. Pour cela, reportez-vous au chapitre ▶ La première utilisation , étapes 2 – 14.
	Le flotteur dans le réservoir d'eau est bloqué.	Nettoyez le réservoir d'eau et décoinchez le flotteur.
La percolation ne peut pas être démarrée.	Aucun T DISC mis en place.	Vérifiez, si un T DISC a été mis en place.
	Le code-barre du T DISC mis en place n'est pas reconnu.	Nettoyez la fenêtre de lecture du T DISC avec un chiffon doux et humide.
		Lissez le film du T DISC avec le doigt pour que le code-barre puisse être lu.
		Utilisez un nouveau T DISC.
	Si vous ne pouvez pas remédier au problème, veuillez contacter TASSIMO Infoline.	
Le système de percolation n'est pas fermé correctement.	Nettoyez le système de percolation avec un chiffon doux et humide, tout particulièrement au niveau du verrouillage.	
L'appareil n'était pas mis en marche lors de la mise en place du T DISC.	Mettez l'appareil en marche avant de mettre le T DISC en place.	



Aide en cas de problèmes

Problème	Cause	Remède
Il est impossible de fermer le système de percolation.	La couronne de perçage et/ou le support T DISC ne sont pas mis en place correctement.	Enfoncez à l'aide des deux pouces la couronne de perçage dans son support et vérifiez la position du support T DISC.
	Le T DISC n'est pas mis en place correctement.	Remplacez le T DISC endommagé par un nouveau. Mettez le T DISC en place avec le côté imprimé orienté vers le bas et veillez à ce que la languette se trouve dans l'emplacement prévu à cet effet.
	Le système de percolation n'est pas fermé correctement.	Nettoyez le système de percolation avec un chiffon doux et humide, tout particulièrement au niveau du verrouillage. Appuyez sur le verrouillage jusqu'à ce qu'il s'enclenche de façon audible.
Remplir le réservoir d'eau est allumé.	Il n'y a pas assez d'eau dans le réservoir d'eau.	Remplissez le réservoir jusqu'au repère max avec de l'eau fraîche et froide. Remettez le réservoir d'eau en place.
Remplir le réservoir d'eau est allumé, alors qu'il y a assez d'eau dans le réservoir d'eau.	Le flotteur dans le réservoir d'eau est bloqué.	Nettoyez le réservoir d'eau et décoinchez le flotteur.
	Le réservoir d'eau n'est pas mis en place correctement.	Veillez contrôler si le réservoir d'eau est mis en place correctement.
Remplir le réservoir d'eau et Détartrage clignotent simultanément; la percolation n'est pas possible.	Défaillance technique de l'appareil.	Arrêtez l'appareil à l'aide de l'interrupteur Marche/Arrêt , attendez env. 5 minutes, puis remettez l'appareil en marche. Si les voyants et clignotent toujours, contactez le Service Après-Vente TASSIMO.
Détartrage est allumé ou clignote.	Vous devez détartrer l'appareil.	Détartrez l'appareil. Pour cela, reportez-vous au chapitre Détartrage .
Détartrage est allumé ou clignote malgré l'utilisation d'eau décalcifiée.	Même l'eau décalcifiée contient de faibles quantités de calcaire.	Détartrez l'appareil. Pour cela, reportez-vous au chapitre Détartrage .
Le mode Automatique n'est pas sélectionné, l'appareil se place directement en mode Manuel .	Le lecteur de code-barres n'a pas pu reconnaître le code-barres.	Nettoyez la fenêtre de lecture du codes-barres.
		Utilisez un nouveau T DISC.
		Vous pouvez forcer la préparation de votre boisson en maintenant appuyée la touche Démarrage/Arrêt .



Aide en cas de problèmes

Problème	Cause	Remède
La qualité de la crème s'est dégradée.	Le bec verseur est collant ou sale.	Nettoyez le bec verseur. Pour cela, reportez-vous au chapitre Nettoyage . Nettoyez le système de percolation à l'aide du T DISC de Service jaune. Pour cela, reportez-vous au chapitre Nettoyage .
	La machine est entartrée.	Détartrez l'appareil. Pour cela, reportez-vous au chapitre Détartrage .
Des gouttes d'eau sortent du système de percolation.	Le T DISC est endommagé ou présente une fuite. Le T DISC n'a pas été perforé correctement.	N'utilisez pas de T DISC endommagés. Utilisez chaque T DISC qu'une seule fois. Attendez jusqu'à ce que le processus de percolation soit terminé et laissez refroidir l'appareil. Retirez le T DISC et nettoyez le système de percolation. Pour cela, reportez-vous au chapitre Nettoyage .
	La couronne de perçage n'est pas placée correctement.	Enfoncez à l'aide des deux pouces la couronne de perçage dans son support (clic audible).
Il y a de l'eau sur la surface en dessous du support de tasse.	Il s'agit d'eau de condensation.	Il peut y avoir de la condensation et ceci n'est pas une défaillance. Essayez l'eau avec un chiffon.
Le T DISC de Service jaune a été endommagé ou perdu.		Il est possible de commander le T DISC de Service jaune auprès de chaque SAV Bosch (n° de réf. 621101, coordonnées à la fin de ce mode d'emploi).
Le volume de boisson ne correspond pas à vos attentes.	Le code-barre du T DISC fixe le volume de boisson optimal pour chaque boisson. Il est également possible d'adapter individuellement cette valeur.	Volume moins important : pendant la percolation, appuyez sur la touche Départ/Arrêt pour interrompre le processus de percolation. Volume plus important : appuyez sur la touche Départ/Arrêt jusqu'à ce que le volume souhaité soit atteint.
	Les dépôts de calcaire dans l'appareil peuvent être la cause d'un volume de boisson réduit.	Détartrez l'appareil. Pour cela, reportez-vous au chapitre Détartrage .



Indicaciones de seguridad

Uso conforme a lo prescrito

Este aparato ha sido diseñado exclusivamente para uso doméstico.

Utilice la máquina sólo dentro de casa y a temperatura ambiente y no utilizarlo por encima de los 2000 m sobre el nivel del mar.

Indicaciones de seguridad importantes

Lea detenidamente las instrucciones de uso Parte 1 y 2, actúe en consecuencia de ello y guarde las instrucciones. Entréguelas a todos los usuarios.

Este aparato puede ser manejado por niños de ocho o más años y por personas con facultades físicas, sensoriales o mentales disminuidas o bien con falta de experiencia y/o de conocimientos si lo hacen bajo supervisión o si han sido instruidas acerca del uso seguro del aparato y si han comprendido los peligros que se pueden derivar de su manejo. Los niños no deben jugar con el aparato.

La limpieza y el mantenimiento a cargo del usuario no deben ser realizados por niños, a menos que sean mayores de 8 años y se supervisen.

Los niños menores de 8 años deben mantenerse alejados del aparato y del cable de alimentación, y además no deben manejar el aparato.

Rellene diariamente el recipiente de agua sólo con agua limpia y del tiempo (ni agua mineral con gas ni agua descalcificada químicamente).

Vigilar siempre el aparato durante la operación.



Indicaciones de seguridad

Ahorro de energía

Por razones de ahorro de energía Ud. debería desconectar su aparato TASSIMO después de cada uso.

¡Peligro de electrocución!

- Utilice y conecte la máquina solamente conforme a las especificaciones dadas en la placa indicadora de tipo.
- El aparato sólo puede conectarse a una fuente de alimentación con corriente alterna través de un enchufe reglamentario con puesta a tierra. Asegúrese de que el terminal de tierra protector de la instalación doméstica está instalado de acuerdo con las normas vigentes.
- Desconecte el aparato antes de la limpieza con el conmutador On/Off y desconecte el enchufe de red.
- Utilice su aparato TASSIMO solamente cuando el cable de red no presenta ningún deterioro.
- En caso de producirse una avería, desenchufe inmediatamente la máquina de la toma de red.

- Para evitar riesgos, la máquina sólo debe ser reparada (p. ej. cambio de un cable de alimentación dañado) por nuestro servicio de asistencia técnica oficial.

- Nunca sumerja en agua el aparato o el cable de red.

¡Peligro de quemaduras!

- Nunca intente abrir la unidad de elaboración durante el funcionamiento. Observe que los líquidos que salen están muy calientes. El T DISC, la unidad de perforación y la salida de bebidas pueden estar muy calientes inmediatamente después de la preparación. Primero dejar enfriar.
- No utilice ningún T DISC deteriorado.
- Utilice T DISCs solamente una vez.

¡Peligro de lesiones!

- Un uso erróneo del aparato puede causar lesiones.
- En ningún caso beba el líquido descalcificador.

¡Peligro de asfixia!

- No deje que los niños jueguen con el embalaje.







Visión de conjunto

Antes de continuar leyendo, despliegue hacia la izquierda al inicio del folleto la correspondiente página con la imagen.

1 Interruptor **On/Off**

2 Botón **Start/Stop**

3 Indicadores luminosos

- a Lista para usar 
- b Automático 
- c Manual 
- d Llenar el recipiente de agua 
- e Descalcificar 

4 Unidad de elaboración

- a Cierre
- b Soporte T DISC
- c Unidad de perforación para T DISCs
- d T DISC Ventana de lectura
- e Salida de bebidas
- f Protección contra salpicado

5 Recipiente de agua extraíble

- a Marca **max**
- b Marca **min**
- c Flotador
- d Tapa del recipiente de agua

6 Compartimiento de almacenamiento

- a T DISC de servicio – amarillo
- b Instrucciones rápidas Limpieza/Descalcificación

7 Soporte para tazas

- (desmontable y ajustable en altura)
- a Ajuste de altura con base para apoyar la taza
- b Recipiente colector

8 Compartimiento para almacenamiento del cable eléctrico



Eliminación

Elimine el embalaje respetando el medio ambiente. Este aparato está marcado con el símbolo de cumplimiento con la Directiva Europea 2012/19/UE relativa a los aparatos eléctricos y electrónicos usados (Residuos de aparatos eléctricos y electrónicos RAEE). La directiva proporciona el marco general válido en todo el ámbito de la Unión Europea para la retirada y la reutilización de los residuos de los aparatos eléctricos y electrónicos.

Infórmese sobre las vías de eliminación actuales en su distribuidor.



Nota

Bosch es el fabricante del aparato TASSIMO. Por esta razón, Bosch no puede asumir ninguna garantía de suministro para los TASSIMO T DISCs.

TASSIMO T DISCs los obtiene en el comercio especializado.

Consulte también la página www.tassimo.com para descubrir la diversidad de bebidas y hacer su pedido online.



Ayuda en caso de problemas













La siguiente tabla proporciona las soluciones a algunos de los problemas y errores que pueden surgir al usar la máquina TASSIMO. Si no encuentra una solución a su problema particular o el problema persiste después de haber aplicado las soluciones sugeridas, diríjase al Servicio al Consumidor de TASSIMO.

Otras informaciones del servicio de asistencia técnica las encuentra también online: www.tassimo.com

Problema	Causa	Solución
El aparato no funciona, no se ilumina ninguna de los elementos de visualización (LEDS).	El aparato no tiene alimentación de energía eléctrica.	Compruebe si el aparato está conectado a la alimentación de energía eléctrica.
La preparación se inicia, pero no se expende ninguna bebida.	El recipiente de agua no está colocado correctamente.	Compruebe si el recipiente de agua está colocado correctamente.
	El recipiente de agua se retiró durante el proceso de elaboración o el sistema tiene aire.	Inicie un proceso de limpieza con el T DISC de servicio - amarillo. Vea para ello el capítulo  Puesta en servicio , pasos 2–14.
	El flotador del recipiente de agua está atascado.	Limpie el recipiente de agua y libere el flotador.
La preparación no puede iniciar.	Ningún T DISC colocado.	Compruebe si se colocó un T DISC.
	No se reconoce el código de barras del T DISC colocado.	Limpie la ventana de lectura T DISC con un paño suave y húmedo.
		Alise con los dedos la tapa de aluminio T DISC para poder leer el código de barras.
		Utilice un T DISC nuevo.
	Si persiste el problema, consulte el servicio al consumidor de TASSIMO.	
La unidad de elaboración no está cerrada correctamente.	Limpie la unidad de elaboración con un paño suave y húmedo, ante todo en la zona del cierre.	
El aparato no estaba conectado al colocar el T DISC.	Conecte el aparato antes de colocar el T DISC.	





Ayuda en caso de problemas

Problema	Causa	Solución
La unidad de elaboración no se puede cerrar.	La unidad de perforación y/o el soporte - T DISC no están colocados correctamente.	Presione la unidad de perforación con ambos pulgares en su fijación y controle la posición del soporte - T DISC.
	El T DISC no está colocado correctamente.	Reemplace un T DISC deteriorado por uno nuevo. Coloque el T DISC con el lado impreso hacia abajo, de forma que la lengüeta se encuentre en la entalladura prevista para ello.
	La unidad de elaboración no está cerrada correctamente.	
Presione el cierre hasta que se escuche que encaja.		
El indicador luminoso  «Llenar recipiente» se enciende.	No hay agua suficiente en el recipiente.	Rellene agua fría y fresca hasta la marca max . Coloque de nuevo el recipiente de agua.
El indicador luminoso  «Llenar recipiente» se enciende aunque hay suficiente agua en el recipiente.	El flotador del recipiente de agua está atascado.	Limpie el recipiente de agua y libere el flotador.
	El recipiente de agua no está colocado correctamente.	Controle si el recipiente de agua está colocado correctamente.
 «Llenar recipiente» y  «Descalcificar» parpadean simultáneamente y no es posible preparar bebidas.	Hay un error en la máquina.	Apague la máquina con el interruptor On/Off , espere 5 minutos aproximadamente y vuelva a encenderla. Si los indicadores  y  siguen parpadeando, diríjase al servicio al consumidor de TASSIMO.
El indicador luminoso  «Descalcificar» ilumina o parpadea.	El aparato debe descalcificarse.	Descalcifique el aparato. Vea para ello el capítulo  Descalcificar .
El indicador luminoso  «Descalcificar» ilumina o parpadea, aunque se está utilizando agua filtrada.	Incluso el agua filtrada puede contener pequeñas cantidades de cal disuelta.	Descalcifique el aparato. Vea para ello el capítulo  Descalcificar .
Se salta el modo  «Automático», aparece inmediatamente  «Manual».	El lector no pudo reconocer el código de barras.	Limpie la ventana de lectura del código de barras.
		Utilice un T DISC nuevo.
		Manteniendo pulsada la tecla Inicio/Parada Ud. puede a pesar de todo preparar la bebida.



Ayuda en caso de problemas

Problema	Causa	Solución
La crema encima del café es de menor calidad que lo usual.	El conducto de salida de la bebida está atascado o sucio.	Limpie la salida de bebidas. Vea para ello el capítulo  Limpiar .
	La máquina tiene cal.	Limpie la unidad de elaboración con el T DISC de servicio - amarillo. Vea para ello el capítulo  Limpiar .
De la unidad de elaboración gotea agua.	El T DISC está dañado o agujerado. El T DISC no se ha perforado correctamente.	No utilice T DISCs deteriorados. Utilice T DISCs solamente una vez. Espere hasta que termine el proceso de elaboración y el aparato esté frío. Retire el T DISC y limpie la unidad de elaboración. Vea para ello el capítulo  Limpiar .
	La unidad de perforación no está colocado correctamente.	Presione con ambos pulgares la unidad de perforación en su soporte (se escucha clic).
En la superficie debajo del soporte para tazas hay agua.	Se trata de agua de condensación.	La condensación puede presentarse y no es un error. Limpie el agua con un paño.
El T DISC de servicio - amarillo está dañado o se perdió.		El T DISC de servicio - amarillo puede adquirirse a través del servicio de asistencia técnica de Bosch (Nº artículo 621101, ver el contacto al final de estas instrucciones de uso).
El volumen de bebida no corresponde a sus deseos.	El código de barras del T DISC especifica el volumen óptimo para cada bebida. Este valor también pueden adaptarse individualmente.	Menor volumen: Pulse durante la elaboración la tecla Inicio/Parada para interrumpir el proceso de elaboración. Mayor volumen: Pulse y mantenga pulsada la tecla Inicio/Parada hasta alcanzar el volumen deseado.
	Las acumulaciones de cal en el aparato pueden causar la reducción del volumen de la bebida.	Descalcifique el aparato. Vea para ello el capítulo  Descalcificar .



Avisos de segurança

Utilização correta

Este aparelho destina-se exclusivamente a uso privado e doméstico.

Utilize o aparelho apenas em espaços interiores à temperatura ambiente e até 2000 m acima do nível do mar.

Indicações de segurança importantes

Leia atentamente as instruções de serviço, partes 1 e 2, antes de utilizar o aparelho e depois guarde-as. Forneça-as também a todos os utilizadores.

Este aparelho pode ser utilizado por crianças a partir dos 8 anos de idade e por pessoas com capacidades físicas, sensoriais ou mentais limitadas ou com falta de experiência e/ou conhecimentos, desde que supervisionadas ou informadas sobre como trabalhar com o aparelho de forma segura e instruídas sobre os perigos inerentes. As crianças não podem brincar com o aparelho.

As crianças não podem efetuar a limpeza e manutenção do aparelho, a não ser que tenham idade igual ou superior a 8 anos e estejam sob a supervisão de um adulto.

O aparelho e o cabo eléctrico devem ser mantidos fora do alcance de crianças com idade inferior a 8 anos, as quais não podem operar o aparelho.

Encha diariamente apenas com água fria e limpa (não utilize água mineral com gás).

Não utilize água quimicamente descalcificada.

Manter o aparelho sob observação durante o seu funcionamento!

Poupar energia

Para economizar energia, convém desligar a máquina TASSIMO após cada utilização.

⚠ Perigo de choque elétrico!

- Opere e conecte o aparelho apenas de acordo com as indicações na placa de características.
- O aparelho deve ser ligado a uma rede elétrica com corrente alternada apenas através de uma tomada corretamente instalada. Certifique-se de que o sistema fio terra da alimentação elétrica doméstica foi instalado corretamente.
- Antes de proceder à limpeza, desligue o aparelho com o botão ON/OFF e retire a ficha da tomada.
- Utilize a sua máquina TASSIMO apenas se esta e o seu cabo não apresentarem danos.
- Em caso de anomalia, desligue imediatamente o aparelho da tomada de corrente.
- Para prevenir riscos potenciais, as reparações do aparelho, como por exemplo, substituir um cabo danificado, competem exclusivamente aos nossos Serviços de Assistência Técnica.
- Nunca mergulhe o aparelho ou o cabo de alimentação em água.

⚠ Perigo de queimadura!

- Nunca tente abrir a unidade de infusão durante o funcionamento. Tenha em conta que os líquidos que saem estão extremamente quentes. As cápsulas T DISC, o elemento de corte e a saída de bebidas podem estar muito quentes imediatamente após o ciclo de preparação. Deixe arrefecer primeiro.
- Não utilize cápsulas T DISC danificadas.
- Utilize as cápsulas T DISC apenas uma vez.

⚠ Perigo de ferimentos!

- Uma utilização errada do aparelho pode causar ferimentos.
- Não ingira, em circunstância alguma, solução de descalcificar.

⚠ Risco de sufoco!

- Não permitir a crianças brincar com o material de embalagem.



Descrição

Antes de continuar a leitura, desdobre a página com o diagrama no início do manual.

1 Botão **ON/OFF**

2 Botão **Start/Stop**

3 **Indicadores**

a Standby 

b Automático 

c Manual 

d Encher depósito de água 

e Descalcificar 

4 **Unidade de infusão**

a Fecho

b Suporte de cápsulas T DISC

c Elemento de corte para cápsulas T DISC

d Janela de leitura T DISC

e Saída de bebidas

f Protecção contra salpicos

5 **Depósito de água amovível**

a Marcação **max**

b Marcação **max**

c Flutuador

d Tampa do depósito de água

6 **Compartimento**

a Cápsula T DISC de serviço amarela

b Instruções sucintas

Limpar/Descalcificar

7 **Suporte para chávenas**

(amovível e com altura regulável)

a Ajuste da altura com

grelha apara-gotas

b Recipiente colector

8 **Compartimento para guardar o cabo**



Eliminação

Eliminar a embalagem de forma ecológica. Este aparelho está marcado em conformidade com a Directiva 2012/19/UE relativa aos resíduos de equipamentos eléctricos e electrónicos (waste electrical and electronic equipment – WEEE). A directiva estabelece o quadro para a criação de um sistema de recolha e valorização dos equipamentos usados válido em todos os Estados Membros da União Europeia.

Contactar o revendedor especializado para mais informações.



Informação

A Bosch é a fabricante da máquina TASSIMO, pelo que não pode garantir a disponibilidade das cápsulas TASSIMO T DISC.

As cápsulas TASSIMO T DISC podem ser adquiridas nos revendedores especializados.

Visite também o site www.tassimo.com para descobrir a enorme variedade de bebidas disponíveis e fazer a sua encomenda online.



Ajuda em caso de problemas

Na tabela que se segue encontram-se soluções para problemas ou anomalias que podem ocorrer no âmbito da utilização do aparelho e que poderá corrigir sem dificuldades. Se não conseguir encontrar uma solução adequada para o seu problema específico, entre em contacto com os nossos Serviços de Assistência Técnica.

Poderá também encontrar informações do Centro de Assistência online:

www.tassimo.com

Problema	Causa	Solução
O aparelho não funciona, nenhum dos indicadores (LEDs) acende.	O aparelho não está ligado à corrente.	Verifique se o aparelho está ligado à corrente.
	O aparelho não está ligado.	Certifique-se de que o aparelho está ligado.
A preparação é iniciada mas não sai qualquer bebida.	O depósito de água não está bem colocado.	Verifique se o depósito de água está bem colocado.
	O depósito de água foi retirado durante o ciclo de preparação ou há ar no sistema.	Inicie um ciclo de limpeza com a cápsula T DISC de serviço amarela. A este respeito, consulte o capítulo Primeira utilização , passos 2–14.
	O flutuador no depósito de água está preso.	Limpe o depósito de água e solte o flutuador.
Não é possível iniciar a preparação.	Nenhuma cápsula T DISC colocada.	Verifique se foi colocada alguma cápsula T DISC.
	O código de barras da cápsula T DISC colocada não é reconhecido.	Limpe a janela de leitura de cápsulas T DISC com um pano húmido e macio.
		Alise a película da cápsula T DISC com o dedo, para que o código de barras possa ser lido.
		Utilize uma nova cápsula T DISC.
	Se não conseguir resolver o problema, entre em contacto com a linha de Apoio ao Consumidor TASSIMO.	
A unidade de infusão não está bem fechada.	Limpe a unidade de infusão com um pano macio e húmido, especialmente na área do fecho.	
O aparelho não estava ligado quando foi colocada a cápsula T DISC.	Ligue o aparelho antes de colocar a cápsula T DISC.	



Ajuda em caso de problemas

Problema	Causa	Solução
Não é possível fechar a unidade de infusão.	O elemento de corte e/ou o suporte de cápsulas T DISC não estão bem colocados.	Com os polegares, pressione o elemento de corte no respectivo suporte e verifique a posição do suporte de cápsulas T DISC.
	A cápsula T DISC não está bem colocada.	Substitua uma cápsula T DISC danificada por uma nova. Coloque a cápsula T DISC com o lado impresso virado para baixo, de modo a que a patilha fique na ranhura destinada à mesma.
	A unidade de infusão não está bem fechada.	Limpe a unidade de infusão com um pano macio e húmido, especialmente na área do fecho. Prima o fecho até ouvir um clique de engate.
O símbolo para encher o depósito de água acende-se.	Não existe água suficiente no depósito de água.	Encha o depósito com água fria e limpa até à marcação max . Volte a colocar o depósito de água.
O símbolo para encher o depósito de água acende-se, apesar de haver água suficiente neste.	O flutuador no depósito de água está preso.	Limpe o depósito de água e solte o flutuador.
	O depósito de água não está bem colocado.	Verifique se o depósito de água está colocado correctamente.
Encher depósito de água e descalcificar estão simultaneamente intermitentes e não é possível preparar bebidas.	Há um erro na máquina.	Desligue o aparelho pelo botão ON/OFF , aguarde cerca de 5 minutos e volte a ligar a máquina. Se e continuarem intermitentes, contacte de Apoio ao Consumidor de TASSIMO.
O símbolo para descalcificar acende-se ou pisca.	O aparelho tem de ser descalcificado.	Descalcifique o aparelho. A este respeito, consulte o capítulo Descalcificar .
O símbolo para descalcificar acende-se ou pisca, embora tenha sido usada água descalcificada.	A água descalcificada também contém quantidades reduzidas de calcário.	Descalcifique o aparelho. A este respeito, consulte o capítulo Descalcificar .
O modo “Automático” é ignorado, surge imediatamente “Manual”.	Não foi possível ler o código de barras.	Limpe ajanela de leitura do código de barras.
		Utilize outra cápsula T DISC.
		Podem preparar a bebida na mesma mantendo premida a tecla Start/Stop .



Ajuda em caso de problemas

Problema	Causa	Solução
O creme do café cremoso não está em boas condições.	A saída de bebidas está obstruída ou suja.	Limpe a saída de bebidas. A este respeito, consulte o capítulo Limpar .
	O aparelho tem calcário.	Limpe a unidade de infusão com a cápsula T DISC de serviço amarela. A este respeito, consulte o capítulo Limpar .
Pinga água da unidade de infusão.	A cápsula T DISC está danificada ou tem uma fuga. A cápsula T DISC não foi bem perfurada.	Descalcifique o aparelho. A este respeito, consulte o capítulo Descalcificar .
	O elemento de corte não está bem colocado.	Descalcifique o aparelho. A este respeito, consulte o capítulo Descalcificar .
Na zona sob o suporte para chávenas há água acumulada.	Trata-se de água de condensação.	Não utilize cápsulas T DISC danificadas. Utilize as cápsulas T DISC apenas uma vez. Aguarde até que o ciclo de preparação termine e o aparelho arrefeça. Remova a cápsula T DISC e limpe a unidade de infusão. A este respeito, consulte o capítulo Limpar .
A cápsula T DISC de serviço amarela está danificada ou perdeu-se.		Com os polegares, pressione o elemento de corte no respectivo suporte (clique audível).
O volume da bebida não corresponde ao que pretende.	Trata-se de água de condensação.	A formação de condensação é possível e não constitui um erro. Limpe a água com um pano.
A cápsula T DISC de serviço amarela está danificada ou perdeu-se.		Pode solicitar a cápsula T DISC de serviço amarela através do Centro de Assistência Bosch (artigo n.º 621101, para detalhes do contacto, consulte o final destas instruções de serviço).
	O código de barras da cápsula T DISC especifica o volume ideal para cada bebida. Este valor também pode ser ajustado individualmente.	Menos volume: Durante a preparação, prima o botão Start/Stop para interromper o ciclo de preparação. Mais volume: Mantenha premida a tecla Start/Stop até obter o volume desejado.
	Os depósitos calcários no aparelho podem provocar a redução do volume da bebida.	Descalcifique o aparelho. A este respeito, consulte o capítulo Descalcificar .



Avvertenze di sicurezza

Uso corretto

Questo apparecchio è pensato esclusivamente per l'utilizzo in abitazioni private e in ambito domestico.

Usare l'apparecchio solo in ambienti interni a temperatura ambientale e ad un'altitudine massima di 2000 m.

Importanti avvertenze di sicurezza

Leggere attentamente la parte 1 e 2 delle istruzioni per l'uso prima di usare il prodotto e conservarle per una consultazione futura.

Consegnarle a tutti gli utenti.

Questo apparecchio può essere usato da bambini di almeno 8 anni di età e da persone con ridotte facoltà psichiche, sensoriali o mentali o con conoscenze e/o esperienza insufficienti, purché siano sotto il controllo di persone adulte o siano stati istruiti sull'uso sicuro dell'apparecchio e abbiano compreso i pericoli connessi all'uso dello stesso.

Tenere l'apparecchio lontano dalla portata dei bambini.

I lavori di pulizia o manutenzione non devono essere eseguiti da parte di bambini che non abbiano compiuto almeno 8 anni di età e solo sotto la sorveglianza di una persona adulta.

I bambini di età inferiore agli 8 anni devono essere tenuti lontani dall'apparecchio e dal cavo di collegamento e non devono utilizzare l'apparecchio.

Riempire giornalmente il serbatoio solo con acqua fresca e fredda (non utilizzare acqua minerale con anidride carbonica).

Non utilizzare acqua demineralizzate.

Sorvegliare sempre l'apparecchio durante il funzionamento!

Risparmio energetico

Per risparmiare energia, l'apparecchio TASSIMO andrebbe spento dopo ogni utilizzo.



Avvertenze di sicurezza

⚠ Pericolo di scossa elettrica!

- Utilizzare e collegare l'apparecchio alla rete rispettando le indicazioni sulla targhetta dati.
- L'apparecchio può essere collegato a una rete a corrente alternata soltanto con una presa con messa a terra installata a norma. Accertarsi che il sistema del conduttore di protezione dell'impianto elettrico domestico sia installato a norma.
- Prima di pulire l'apparecchio, spegnerlo tramite l'interruttore on/off ed estrarre la spina elettrica.
- Utilizzare l'apparecchio TASSIMO solo se il cavo di alimentazione e l'apparecchio non riportano danni.
- In caso di guasto, estrarre immediatamente la spina elettrica.
- Al fine di evitare rischi, le riparazioni sull'apparecchio, come ad es. la sostituzione di un cavo danneggiato, sono consentite solo al nostro servizio di assistenza clienti.
- Non immergere mai l'apparecchio od il cavo di alimentazione nell'acqua.

⚠ Pericolo di ustioni!

- Non aprire mai il sistema di bollitura durante il Funzionamento. Fare attenzione che i liquidi in fuoriuscita sono molto caldi. Il T DISC, la pressa e l'uscita bibite possono essere molto caldi subito dopo il processo di bollitura. Lasciarli prima raffreddare.
- Non utilizzare T DISC danneggiati.
- Utilizzare i T DISC solo una volta.

⚠ Pericolo di lesioni!

- L'uso improprio dell'apparecchio può causare lesioni.
- Non bere assolutamente la soluzione decalcificante.

⚠ Pericolo di soffocamento!

- Non lasciare che i bambini giochino con il materiale di imballaggio.







Panoramica

Prima di continuare a leggere, aprire verso sinistra il lato con la figura all'inizio del fascicolo.

1 Interruttore **on/off**

2 Tasto **Start/Stop**

3 Indicatori

- a Standby 
- b Automatico 
- c Manuale 
- d Riempire serbatoio d'acqua 
- e Decalcificare 

4 Sistema di bollitura

- a Coperchio
- b Supporto T DISC
- c Pressa per T DISC
- d Finestra di lettura T DISC
- e Uscita bibite
- f Paraspruzzi

5 Serbatoio dell'acqua estraibile

- a Segno **max**
- b Segno **min**
- c Galleggiante
- d Coperchio del serbatoio dell'acqua

6 Vano di conservazione

- a Service T DISC giallo
- b Istruzioni rapide pulizia/decalcificazione

7 Griglia portatazze

- (estraibile e regolabile in altezza)
- a Regolazione altezza con griglia di gocciolamento
- b Recipiente di raccolta

8 Vano portacavo



Smaltimento

Si prega di smaltire le confezioni nel rispetto dell'ambiente. Questo apparecchio dispone di contrassegno ai sensi della direttiva europea 2012/19/UE in materia di apparecchi elettrici ed elettronici (waste electrical and electronic equipment – WEEE). Questa direttiva definisce le norme per la raccolta e il riciclaggio degli apparecchi dismessi valide su tutto il territorio dell'Unione Europea.

Informarsi presso il rivenditore specializzato sulle attuali disposizioni per la rottamazione.



Informazione

Bosch è il produttore dell'apparecchio TASSIMO. Pertanto, Bosch non può assumersi alcuna garanzia per i T DISC TASSIMO.

I T DISC TASSIMO sono reperibili presso i rivenditori specializzati.

Visitate il sito www.tassimo.com per scoprire l'ampia scelta di bevande e per ordinare direttamente online.



Soluzione di guasti













Nella seguente tabella sono indicate alcune soluzioni per piccoli problemi o guasti, che possono verificarsi durante l'uso dell'apparecchio TASSIMO e che possono venir risolti in modo indipendente. Qualora non sia possibile trovare una soluzione adeguata per un particolare problema, vi preghiamo di mettervi in contatto con il servizio di assistenza clienti.

Ulteriori informazioni sul servizio di assistenza clienti sono reperibili anche online: www.tassimo.com

Problema	Causa/situazione	Soluzione
L'apparecchio non funziona, non si illumina nessuno indicatore (LED).	L'apparecchio non riceve alimentazione elettrica.	Controllare che l'apparecchio sia collegato all'alimentazione elettrica.
	L'apparecchio non è acceso.	Assicurarsi che l'apparecchio sia acceso.
Inizia la bollitura, tuttavia non viene erogata alcuna bevanda.	Il serbatoio dell'acqua non è inserito correttamente.	Controllare che il serbatoio dell'acqua sia inserito correttamente.
	Il serbatoio dell'acqua è stato rimosso durante la bollitura oppure nel sistema è presente dell'aria.	Avviare una procedura di pulizia con il Service T DISC. Per fare ciò, vedere il capitolo  Messa in funzione , punto 2–14.
	Il galleggiante nel serbatoio dell'acqua è bloccato.	Pulire il serbatoio dell'acqua e rendere il galleggiante accessibile.
Non è possibile avviare la bollitura.	Nessun T DISC inserito.	Verificare se è stato inserito un T DISC.
	Il codice a barre del T DISC inserito non viene riconosciuto	Pulire la finestra di lettura del T DISC con un panno morbido inumidito.
		Lisciare con il dito la pellicola del T DISC in modo tale che il codice a barra sia leggibile.
		Utilizzare un nuovo T DISC.
	Se il problema non è stato risolto, contattare TASSIMO Infoline.	
Il sistema di bollitura non è chiuso correttamente.	Pulire il sistema di bollitura con un panno morbido inumidito, soprattutto nell'area del coperchio.	
L'apparecchio non era acceso durante l'inserimento del T DISC	Accendere l'apparecchio prima di inserire il T DISC.	



Soluzione di guasti

Problema	Causa/situazione	Soluzione
Non è possibile chiudere il sistema di bollitura.	La pressa e/o il supporto T DISC non sono inseriti correttamente.	Premere la pressa nella sua sede con entrambi i pollici e controllare la posizione del supporto T DISC.
	Il T DISC non è inserito correttamente.	Sostituire un T DISC danneggiato con uno nuovo. Inserire il T DISC con il lato stampato verso il basso in modo tale che la linguetta si trovi nell'incavo previsto.
	Il sistema di bollitura non è chiuso correttamente.	Pulire il sistema di bollitura con un panno morbido inumidito, soprattutto nell'area del coperchio. Premere il coperchio fino ad udire uno scatto.
Riempire serbatoio acqua  è acceso.	Non è presente acqua sufficiente nel serbatoio dell'acqua.	Riempire con acqua fredda e fresca fino al segno max . Inserire nuovamente il serbatoio dell'acqua.
Riempire serbatoio acqua  è acceso, nonostante sia presente sufficiente acqua nel serbatoio.	Il galleggiante nel serbatoio dell'acqua è bloccato.	Pulire il serbatoio dell'acqua e rendere il galleggiante accessibile.
	Il serbatoio dell'acqua non è inserito correttamente.	Verificare che il serbatoio dell'acqua sia inserito correttamente.
Riempire serbatoio d'acqua  e decalcificare  lampeggiano contemporaneamente e non ha luogo nessuna bollitura.	Guasto tecnico dell'apparecchio.	Spegnere l'apparecchio con l'interruttore on/off , attendere circa 5 minuti e riaccendere l'apparecchio. Se  e  continuano a lampeggiare, contattare il TASSIMO infoline.
Decalcificare  è acceso o lampeggia.	L'apparecchio deve essere decalcificato.	Decalcificare l'apparecchio. Per fare ciò, vedere il capitolo  Decalcificare .
Decalcificare  è acceso o lampeggia, nonostante sia stata utilizzata acqua decalcificata.	Anche l'acqua decalcificata contiene piccole quantità di calcare.	Decalcificare l'apparecchio. Per fare ciò, vedere il capitolo  Decalcificare .
Il modo  "Automatico" non è stato considerato e compare subito il modo  "Manuale".	Il lettore di codice a barre non riconosce il codice a barre.	Pulire la finestra di lettura del codice a barre.
		Usare un nuovo T DISC.
		La bevanda si può comunque preparare tenendo premuto il tasto Start/Stop .



Soluzione di guasti

Problema	Causa/situazione	Soluzione
La qualità della crema è peggiorata.	L'uscita bibite è appiccicosa o sporca.	Pulire l'uscita bibite. Per fare ciò, vedere il capitolo  Pulizia .
	L'apparecchio presenta incrostazioni di calcare.	Pulire il sistema di bollitura con il Service T DISC giallo. Per fare ciò, vedere il capitolo  Pulizia .
Gocciola acqua dal sistema di bollitura.	Il T DISC è danneggiato o non a tenuta. Il T DISC non è stato premuto correttamente.	Non utilizzare T DISC danneggiati. Utilizzare i T DISC solo una volta. Attendere che il processo di bollitura sia terminato e l'apparecchio si sia raffreddato. Rimuovere il T DISC e pulire il sistema di bollitura. Per fare ciò, vedere il capitolo  Pulizia .
	La pressa non è inserita correttamente.	Premere con entrambi i pollici la pressa nella propria sede (si sente uno scatto).
Sulla superficie sotto la griglia portatazze è presente dell'acqua.	Si tratta di acqua di condensa.	È possibile che si formi della condensa, ciò non è un guasto. Asciugare l'acqua con un panno.
Il Service T DISC giallo è danneggiato od andato perduto.		Il Service T DISC giallo può essere ordinato tramite il servizio di assistenza clienti Bosch (articolo nr. 621101, il contatto è riportato alla fine di queste istruzioni per l'uso).
La quantità della bevanda non è quella desiderata.	Il codice a barra del T DISC imposta per ogni bevanda il volume ottimale della bevanda. Tale valore può anche essere personalizzato.	Meno quantità: Premere il tasto Start/Stop durante la bollitura per interrompere il processo di bollitura. Più quantità: Premere e mantenere premuto il tasto Start/Stop fino a quando è raggiunta la quantità richiesta.
	Il deposito di calcare nell'apparecchio può ridurre la quantità di bevanda erogata.	Decalcificare l'apparecchio. Per fare ciò, vedere il capitolo  Decalcificare .



Veiligheidsaanwijzingen

Bestemming van het apparaat

Dit apparaat is alleen bestemd voor huishoudelijk gebruik en de huiselijke omgeving. Gebruik het apparaat alleen binnenshuis bij kamertemperatuur en tot 2000 m boven de zeespiegel.

Belangrijke veiligheidsinstructies

Lees de gebruiksaanwijzingen deel 1 en deel 2 zorgvuldig door, neem deze in acht en bewaar deze goed. Geef deze door aan alle gebruikers. Dit apparaat kan worden bediend door kinderen vanaf 8 jaar en door personen met fysieke, sensorische of geestelijke beperkingen of met gebrekkige ervaring en/of kennis, indien zij onder toezicht staan of zijn geïnstrueerd in het veilige gebruik van het apparaat en de daaruit resulterende gevaren hebben begrepen. Kinderen mogen niet met het apparaat spelen. Reiniging en gebruikersonderhoud mogen niet door kinderen worden uitgevoerd, tenzij de kinderen 8 jaar of ouder zijn en zij deze werkzaamheden onder toezicht uitvoeren. Kinderen onder de 8 moeten van het apparaat en aansluitsnoer worden weggehouden en mogen het apparaat niet bedienen. Vul het waterreservoir dagelijks en uitsluitend met vers koud water (zonder koolzuur). Gebruik geen chemisch ontkalkt water. Tijdens het gebruik altijd toezicht houden op het apparaat!



Veiligheidsaanwijzingen

Energie sparen

Schakel uw TASSIMO apparaat na ieder gebruik uit om energie te sparen.

⚠ Gevaar voor elektrische schokken!

- Sluit het apparaat aan en gebruik het conform de informatie op het typeplaatje.
- Het apparaat mag uitsluitend via een conform de voorschriften geïnstalleerd stopcontact met randaarde op een stroomnet met wisselstroom worden aangesloten. Overtuig u ervan dat het randaardesysteem van de elektrische huisinstallatie conform de elektrotechnische voorschriften is geïnstalleerd.
- Schakel vóór de reiniging het apparaat met de aan-/uitschakelaar uit en trek de stekker uit het stopcontact.
- Gebruik het TASSIMO apparaat uitsluitend indien het aansluitsnoer en het apparaat geen beschadigingen vertonen.
- Trek bij storingen direct de stekker uit het stopcontact.

- Om gevaarlijke situaties te vermijden mogen reparaties aan het apparaat, zoals vervanging van een beschadigd aansluitsnoer, alleen door onze servicedienst worden uitgevoerd.
- Dompel het apparaat of aansluitsnoer nooit onder in water.

⚠ Gevaar voor brandwonden!

- Probeer de zetgroep nooit tijdens de werking te openen. Let erop dat de uittredende vloeistoffen zeer heet zijn. De T DISC, de stansinrichting en de drankuitloop kunnen direct na de bereiding zeer heet zijn. Laat deze eerst afkoelen.
- Gebruik geen beschadigde T DISCs.
- Gebruik de T DISCs slechts een maal.

⚠ Gevaar voor letsel!

- Onjuist gebruik van het apparaat kan letsel tot gevolg hebben.
- Drink in geen geval ontkalkingsvloeistof.

⚠ Verstikkingsgevaar!

- Laat kinderen niet met verpakkingsmateriaal spelen.







Overzicht

Klap voordat u verder leest de bijbehorende pagina met afbeeldingen aan het begin van het boekje naar links open.

1 Aan/uit-schakelaar

2 Start/Stop-toets

3 Displayelementen

- a Stand-by 
- b Automatisch 
- c Handmatig 
- d Waterreservoir vullen 
- e Ontkalken 

4 Zetgroep

- a Vergrendeling
- b T DISC-houder
- c Stansinrichting voor T DISCs
- d T DISC leesvenster
- e Drank-uitloop
- f Spatbescherming

5 Afneembaar waterreservoir

- a Markering **max**
- b Markering **min**
- c Vlotter
- d Deksel (van waterreservoir)

6 Opbergvak

- a Gele service T DISC
- b Korte handleiding reinigen/ontkalken

7 Kopjesplaat

- (afneembaar en in hoogte verstelbaar)
- a Hoogteverstelling met druppelrooster
- b Opvangreservoir

8 Snoervak



Afval

Gooi verpakkingsmateriaal op een milieuvriendelijke manier weg. Dit apparaat is gekenmerkt in overeenstemming met de Europese richtlijn 2012/19/EU betreffende afgedankte elektrische en elektronische apparatuur (waste electrical and electronic equipment – WEEE). De richtlijn geeft het kader aan voor de in de EU geldige terugneming en verwerking van oude apparaten.

Raadpleeg uw gespecialiseerde handelaar voor de geldende voorschriften inzake afvalverwijdering.



Info

Bosch is de fabrikant van het TASSIMO apparaat. Daarom kan Bosch geen leveringsgarantie voor de TASSIMO T DISCs verlenen.

TASSIMO T DISCs zijn verkrijgbaar in de speciaalzaak.

Bezoek ook onze website: www.tassimo.com om de grote verscheidenheid aan dranken te ontdekken en online te bestellen.



Zelf eenvoudige problemen verhelpen

In de volgende tabel vindt u oplossingen voor problemen of storingen die bij het gebruik van het apparaat kunnen optreden en die u eenvoudig zelf kunt verhelpen. Neem contact op met onze klantenservice indien u geen adequate oplossing voor uw speciale probleem kunt vinden.

Meer informatie voor de klantenservice vindt u ook online: www.tassimo.com

Probleem	Oorzaak	Oplossing
Het apparaat functioneert niet, geen van de weergave-elementen (LED's) brandt.	Het apparaat heeft geen stroomvoorziening.	Controleer of het apparaat aan de stroomvoorziening is aangesloten.
	Het apparaat is niet ingeschakeld.	Controleer of het apparaat ingeschakeld is.
De bereiding wordt gestart, er wordt echter geen drank getapt.	Het waterreservoir is niet correct ingezet.	Controleer of het waterreservoir correct is ingezet.
	Het waterreservoir werd tijdens het zetten verwijderd of er bevindt zich lucht in het systeem.	Start een reiniging met de gele service T DISC. Zie hiervoor het hoofdstuk  Ingebruikname , stappen 2 – 14.
	De vlotter in het waterreservoir zit klem.	Reinig het waterreservoir en maakt de vlotter soepel gangbaar.
Het bereiden kan niet worden gestart.	Geen T DISC ingelegd.	Controleer of een T DISC werd ingelegd.
	De streepjescode van de ingelegde T DISC werd niet herkend.	Maak het T DISC leesvenster schoon met een zachte, vochtige doek.
		Veeg met uw vinger de folie van de T DISC glad zodat de streepjescode kan worden gelezen.
		Gebruik een nieuwe T DISC.
	Neem contact op met de TASSIMO-Infoline als het probleem niet kan worden verholpen.	
De zetgroep is niet goed gesloten.	Reinig de zetgroep met een zachte, vochtige doek, vooral in de omgeving van de vergrendeling.	
Het apparaat was bij het inleggen van de T DISC niet ingeschakeld.	Schakel het apparaat vóór het inleggen van de T DISC in.	





Zelf eenvoudige problemen verhelpen

Probleem	Oorzaak	Oplossing
De zetgroep kan niet worden gesloten.	De stansinrichting en/of de T DISC-houder zijn niet correct geplaatst.	Duw de stansinrichting met beide duimen in de houder en controleer de positie van de T DISC-houder.
	De T DISC is niet correct geplaatst.	Vervang een beschadigde T DISC door een nieuwe. Leg de T DISC met de bedrukte zijde zodanig in de houder dat het flapje in de daarvoor bestemde uitsparing ligt.
	De zetgroep is niet goed gesloten.	Reinig de zetgroep met een zachte, vochtige doek, vooral in de omgeving van de vergrendeling. Druk op de sluiting tot deze hoorbaar vastklikt.
Waterreservoir vullen brandt.	Er is niet voldoende water in het waterreservoir.	Vul het waterreservoir met vers, koud water tot aan de markering max . Zet het waterreservoir weer terug.
Waterreservoir vullen brandt hoewel er voldoende water in het waterreservoir is.	De vlotter in het waterreservoir zit klem.	Reinig het waterreservoir en maakt de vlotter soepel gangbaar.
	Het waterreservoir is niet correct ingezet.	Controleer of het waterreservoir correct is ingezet.
Waterreservoir vullen en ontkalken knipperen gelijktijdig en er is geen bereiding mogelijk.	Technische storing van het apparaat.	Schakel het apparaat met de aan-/uitschakelaar uit, wacht ca. 5 minuten en schakel het apparaat weer in. Indien en nog steeds knipperen, neem dan contact op met de TASSIMO-Infoline.
Ontkalken brandt op knippert.	Het apparaat moet worden ontkalkt.	Ontkalk het apparaat. Zie hiervoor het hoofdstuk Ontkalken .
Ontkalken brandt of knippert hoewel er ontkalkt water werd gebruikt.	Ook ontkalkt water bevat geringe hoeveelheden kalk.	Ontkalk het apparaat. Zie hiervoor het hoofdstuk Ontkalken .
De modus 'Automatisch' wordt overgeslagen en de modus 'Handmatig' verschijnt direct.	De streepjescodelezer kon de streepjescode niet herkennen.	Reinig het leesvenster van de streepjescodelezer.
		Gebruik een nieuwe T DISC. Door de Start/Stop -toets ingedrukt te houden, kunt u de drank desondanks bereiden.
De crème schuimlaag is slechter geworden.	De drank-uitloop is kleverig of verontreinigd.	Reinig de drank-uitloop. Zie hiervoor het hoofdstuk Reinigen .
	Het apparaat is verkalkt.	Reinig de zetgroep met de gele service T DISC. Zie hiervoor het hoofdstuk Reinigen . Ontkalk het apparaat. Zie hiervoor het hoofdstuk Ontkalken .



Zelf eenvoudige problemen verhelpen

Probleem	Oorzaak	Oplossing
Er druppelt water uit de zetgroep.	De T DISC is beschadigd of lekt. De T DISC werd niet correct gestanst.	Gebruik geen beschadigde T DISCs. Gebruik T DISCs slechts een keer. Wacht tot het bereiden is voltooid en het apparaat is afgekoeld. Verwijder de T DISC en reinig de zetgroep. Zie hiervoor het hoofdstuk  Reinigen .
	De stansinrichting is niet correct geplaatst.	Duw de stansinrichting met beide duimen in de houder (hoorbare klik).
Er bevindt zich water op het oppervlak onder de lekschaal.	Dit is condenswater.	Er kan condensatie ontstaan, dat is geen fout. Wis het water met een doek weg.
De gele service T DISC is beschadigd of kwijtgeraakt.		De gele service T DISC is verkrijgbaar via de Bosch klantenservice (artikel-nr. 621101, contact, zie het einde van deze gebruiksaanwijzing).
Het volume van de drank is niet naar wens.	De streepjescode van de T DISC geeft voor elke drank het optimale volume aan. Deze waarden kan ook individueel worden gewijzigd.	Minder volume: Druk tijdens de bereiding op de Start/Stop -toets om de bereiding te annuleren. Meer volume: Druk op de Start/Stop -toets en houd deze ingedrukt tot het gewenste volume is bereikt.
	Kalkaanslag in het apparaat kan een gereduceerd drankvolume tot gevolg hebben.	Ontkalk het apparaat. Zie hiervoor het hoofdstuk  Ontkalken .



Säkerhetsanvisningar

Användning för avsett ändamål

Enheten är bara avsedd för normalt hemmabruk. Apparaten får endast användas inomhus vid rumstemperatur och ej över 2000 m över havsytan.

Viktiga säkerhetsanvisningar

Läs noga igenom bruksanvisningens del 1 och 2. Följ alltid denna bruksanvisning och spar den hela maskinens livsläng. Lämna dem vidare till alla användare. Denna apparat kan användas av barn från 8 år och uppåt och av personer med reducerade fysiska, sensoriska eller mentala förmågor och brist på erfarenhet och/eller kunskap, om de står under överinseende eller om de instruerats i en säker användning av apparaten och informerats om riskerna. Barn får ej leka med apparaten. Rengöring och användarunderhåll får inte utföras av barn, såvida de inte är 8 år eller äldre och står under överinseende av vuxen. Barn under 8 år får inte komma i närheten av apparaten och anslutningsledningen och får inte manövrera apparaten. Använd endast färskt, kallt vatten (inget mineralvatten med kolsyra).

Använd inget kemiskt avkalkat vatten. Håll alltid apparaten under uppsikt under driften.

Spara energi

Av energisparskäl bör du stänga av din TASSIMO efter varje användning.



Säkerhetsanvisningar

⚠ Risk för elektrisk stöt!

- Använd och anslut endast apparaten i enlighet med uppgifterna på typskylten.
- Maskinen får endast anslutas till ett elnät med växelström via ett föreskriftsenligt installerat, jordat eluttag. Förvissa dig om att skyddsledarsystemet i husets elektriska installation är installerat enligt föreskrifterna.
- Stäng av apparaten med brytaren Till/Från och dra stickkontakten. Doppa aldrig apparaten eller nätkabeln i vatten.
- Använd endast din TASSIMO om nätkabeln och apparaten är oskadade.
- Dra ut nätstickkontakten omedelbart vid fel.
- Reparationer på maskinen, som t. ex. att byta ut en skadad kabel, får endast utföras av vår kundservice för att undvika faror.
- Doppa aldrig apparaten eller nätkabeln i vatten.

⚠ Brännskaderisk!

- Försök aldrig att öppna bryggningsssystemet under driften. Observera att uttrinnande vätska är mycket het. T DISC, stansanordningen och dryckesutloppet kan vara mycket heta omedelbart efter bryggningen. Låt svalna först.
- Använd inga skadade T DISC:ar.
- Använd varje T DISC bara en gång.

⚠ Risk för personskador!

- Fel användning av enheten kan medföra skador.
- Drick aldrig avkalkningsvätskan.

⚠ Kvävningsrisk!

- Barn får inte leka med förpackningsmaterial.



Översikt

Innan du fortsätter viker du ut den tillhörande bildsidan i början på häftet åt vänster.

1 Till/Från Brytare

2 Start/Stopp knapp

3 Indikeringselement

- a Viloläge
- b Automatisk
- c Manuell
- d Fyll vattentank
- e Avkalkning

4 Bryggningsystem

- a Förslutning
- b T DISC hållare
- c Stansanordning för T DISC:ar
- d T DISC läsfönster
- e Dryckesutlopp
- f Stänkskydd

5 Löstagbar vattentank

- a Markering **max**
- b Markering **min**
- c Flottör
- d Vattentankens lock

6 Förvaringsfack

- a Gul Service T DISC
- b Snabbreferensguide rengöring/avkalkning

7 Plattform för koppar

- (avtagbar och höjdinställningsbar)
- a Höjdjustering med droppgaller
- b Uppfångningsbehållare

8 Sladdförvaringsutrymme



Avfallshantering

Kassera förpackningen på ett miljövänligt sätt. Denna enhet är märkt i enlighet med det europeiska direktivet 2012/19/EU om avfall som utgörs av eller innehåller elektroniska produkter (waste electrical and electronic equipment – WEEE). Direktivet anger ramarna för inom EU giltigt återtagande och korrekt återvinning av uttjänta enheter.

Kontakta din fackhandel om du vill ha ytterligare information.



Info

Bosch är tillverkaren av TASSIMO-enheten. Därför kan Bosch inte överta någon leveransgaranti för TASSIMO T DISC:ar.

TASSIMO T DISC:ar finns i fackhandeln.

Besök också www.tassimo.com för att upptäcka det stora urvalet av drycker och för att beställa online.



Hjälp vid problem

I följande tabell hittar du lösningar på problem eller störningar, som kan uppträda i samband med användningen av apparaten och som du kan åtgärda själv. Om du inte hittar någon adekvat lösning på ditt speciella problem kontaktar du vår kundtjänst.

Ytterligare kundtjänstinformationer hittar du också online: www.tassimo.com

Problem	Orsak	Åtgärd
Apparaten fungerar inte. Ingen av indikeringselementen (LED:er) tänds.	Apparaten har ingen strömförsörjning.	Kontrollera om apparaten är ansluten till strömförsörjningen.
	Apparaten är inte inkopplad.	Kontrollera att apparaten är påslagen.
Bryggningen startas, men det matas inte ut någon dryck.	Vattentanken är inte isatt på rätt sätt.	Kontrollera om vattentanken är isatt korrekt.
	Vattentanken togs av under bryggningen eller så finns det luft i systemet.	Starta en rengöring med den gula Service T DISC. Beträffande detta se kapitlet ▶ Idrifttagning , stegen 2–14.
	Flottören i vattentanken har fastnat.	Rengör vattentanken och se till så att flottören lossnar.
Bryggningen kan inte startas.	Ingen T DISC ilagd.	Kontrollera om en T DISC lagts i.
	Streckkoden på den ilagda T DISC kan inte läsas.	Gör ren T DISC läsfönstret med en mjuk och fuktig duk. Stryk T DISC:ens folie slät så att streckkoden kan läsas. Använd en ny T DISC. Om problemet inte går att lösa kontaktar du TASSIMO Infoline.
	Bryggningssystemet är inte korrekt stängt.	Rengör bryggningssystemet med en mjuk, fuktig duk. Rengör framför allt vid förslutningen.
	Apparaten var inte igång när T DISC lades i.	Starta apparaten innan T DISC läggs i.
Bryggningssystemet går inte att stänga.	Stansanordningen och/eller T DISC hållare har inte satts in korrekt.	Tryck in stansanordningarna med båda tummarna i sin hållare och kontrollera T DISC hållares position.
	T DISC har inte satts in korrekt.	Byt ut en skadad T DISC mot en ny. Lägg in T DISC med den tryckta sidan nedåt så att laskan ligger i den därför avsedda ursparningen.
	Bryggningssystemet är inte korrekt stängt.	Rengör bryggningssystemet med en mjuk, fuktig duk. Rengör framför allt vid förslutningen. Tryck på förslutningen tills denna hakar i hörbart.



Hjälp vid problem

Problem	Orsak	Åtgärd
Fyll vattentanken lyser.	Det finns inte tillräckligt med vatten i vattentanken.	Fyll på färskt, kallt vatten upp till markeringen max . Sätt in vattentanken igen.
Fyll vattentanken lyser, trots att det finns tillräckligt med vatten i vattentanken.	Flottören i vattentanken har fastnat. Vattentanken är inte isatt på rätt sätt.	Rengör vattentanken och se till så att flottören lossnar. Kontrollera om vattentanken är isatt korrekt.
Fyll vattentanken och Avkalkning blinkar samtidigt och det går inte att använda maskinen.	Det är något fel på maskinen.	Stäng av maskinen med Till/Från brytaren. Vänta i cirka 5 minuter och sätt på den igen. Om och fortfarande blinkar bör du kontakta TASSIMO Support.
Avkalkning lyser eller blinkar.	Apparaten skall avkalkas.	Avkalka apparaten. Beträffande detta, se kapitel Avkalkning .
Avkalkning lyser eller blinkar, trots att avkalkat vatten använts.	Även avkalkat vatten innehåller små mängder kalk.	Avkalka apparaten. Beträffande detta, se kapitel Avkalkning .
”Automat”-läget hoppas över, ”Manuell” visas omedelbart.	Strekkodsläsaren kunde inte identifiera strekkoden.	Rengör strekkodsläsarfönstret. Använd en ny T DISC. Om du håller Start/Stopp -knappen intryckt kan du trots detta bereda drycken.
Creman har försämrats.	Dryckesutloppet har klibbat igen eller är smutsigt.	Rengör dryckesutloppet. Beträffande detta, se kapitel Rengöring . Rengör bryggningssystemet med den gula Service T DISC. Beträffande detta, se kapitel Rengöring .
	Apparaten är igenkalkad.	Avkalka apparaten. Beträffande detta, se kapitel Avkalkning .
Det droppar vattnet ur bryggssystemet.	T DISC är skadad eller otät. T DISC har inte stansats korrekt.	Använd inga skadade T DISC:ar. Använd varje T DISC bara en gång. Vänta tills bryggningen avslutats och drycken svalnat. Ta bort T DISC och rengör bryggningssystemet. Beträffande detta, se kapitel Rengöring .
	Stansningsanordningen är inte isatt på rätt sätt.	Tryck med båda tummarna in stansanordningen i dess hållare (hörbart klick).
På ytan under plattformen för koppar finns vatten.	Det rör sig om kondensationsvatten.	Kondensation kan uppkomma och är inget fel. Torka av vattnet med en duk.



Hjälp vid problem

Problem	Orsak	Åtgärd
Den gula Service T DISC är skadad eller har gått förlorad.		Den gula Service T DISC kan köpas via Boschs kundtjänst (artikelnr. 621101, kontaktdata se slutet av denna bruksanvisning).
Dryckesvolymen motsvarar inte dina önskemål.	Streckkoden på T DISC anger optimal dryckesvolym för varje dryck. Detta värde kan också anpassas individuellt.	Mindre volym: Tryck på knappen Start/Stopp för att avbryta bryggningen. Mer volym: Tryck på knappen Start/Stopp och håll den intryckt tills önskad volym nåtts.
	Kalkavlagringar i apparaten kan leda till en reducerad dryckesvolym.	Avkalka apparaten. Beträffande detta, se kapitel  Avkalkning .



Sikkerhedsanvisninger

Bestemmelsesmæssig brug

Dette apparat er kun beregnet til anvendelse i private husholdninger og i hjemmet. Maskinen må kun anvendes indendørs ved stuetemperatur og maks. 2000 m over havets overflade.

Vigtige

sikkerhedshenvisninger

Læs brugsanvisningerne del 1 og 2 omhyggeligt igennem, følg anvisningerne og opbevar dem til senere reference. Giv dem videre til alle brugere.

Dette apparat kan bruges af børn fra og med 8 år og af personer med reducerede fysiske, sensoriske eller mentale evner eller mangel på erfaring og/eller viden, hvis de er under opsyn og er blevet instrueret i en sikker brug af apparatet og har forstået de deraf resulterende farer. Børn må ikke lege med apparatet. Børn må ikke foretage rengøringen og bruger-vedligeholdelsen, medmindre de er mindst 8 år gamle og under opsyn.

Apparatet og tilslutningsledningen skal være utilgængelige for børn under 8 år, og de må ikke betjene apparatet.

Fyld hver dag udelukkende rent, koldt vand på (ikke mineralvand med kulsyre). Brug aldrig kemisk afkalket vand.

Apparatet skal altid være under opsyn, når det anvendes!

Strømbesparelse

For at spare strøm bør du slukke din TASSIMO-maskine efter hver brug.



Sikkerhedsanvisninger

⚠ Fare for elektrisk stød!

- Apparatet er udstyret med et EU-Schukostik (sikkerhedsstik). For at sikre korrekt jordforbindelse i stikkontakter i Danmark skal apparatet tilsluttes med en egnet stik-adapter. Denne adapter (tilladt til maks. 13 ampere) kan bestilles via kundeservice (reservedel nr. 00623333). Brug og tilslut altid kun maskinen i overensstemmelse med angivelserne på typeskiltet.
- Apparatet må kun tilsluttes en strømforsyning med vekselstrøm via en stikdåse med jord, der er installeret forskriftsmæssigt. Kontrollér, at jordledningssystemet for den elektriske husinstallation er installeret forskriftsmæssigt.
- Sluk maskinen med TÆND/SLUK knappen og træk netstikket ud inden rengøring.
- TASSIMO-maskinen må kun anvendes, hvis netledningen og maskinen ikke er beskadigede.
- Træk omgående netstikket ud ved fejlfunktion.
- Reparationer på maskinen, fx udskiftning af en beskadiget netledning, må kun foretages af vores kundeservice for at undgå risici.

- Nedsænk aldrig maskinen eller netledningen i vand.

⚠ Fare for forbrænding!

- Prøv aldrig at åbne bryggesystemet under driften. Vær opmærksom på, at udstrømmende væsker er meget varme. T DISC'en, stanseanordningen og udløbstuden til drikke kan være meget varme umiddelbart efter brygningen. Lad delene afkøle først.
- Anvend ingen beskadigede T DISCs.
- Anvend T DISCs kun én gang.

⚠ Fare for tilskadekomst!

- Forkert anvendelse af apparatet kan medføre skader.
- Drik under ingen omstændigheder afkalkningsvæske.

⚠ Kvælningsfare!

- Lad ikke børn lege med emballagen.



Oversigt

Fold den tilhørende billedside i starten af folderen ud mod venstre inden du læser videre.

1 TÆND/SLUK-knap

2 START/STOP tast

3 Displayelementer

a Standby

b Automatik

c Manuel

d Påfyld vandbeholder

e Afkalkning

4 Bryggesystem

a Låg

b T DISC-holder

c Stanseanordning til T DISCs

d T DISC-læsevindue

e Udløbstud til drikke

f Sprøjtebeskyttelse

5 Aftagelig vandbeholder

a Markering **max**

b Markering **min**

c Flyder

d Låg til vandbeholder

6 Opbevaringsrum

a Gul Service T DISC

b Kort vejledning til rengøring/afkalkning

7 Kopholder

(aftagelig og højdeindstillelig)

a Højdeindstilling med drypbakke

b Opsamlingsbeholder

8 Kabelrum



Bortskaffelse

Emballagen skal bortskaffes på miljøvenlig vis. Dette apparat er klassificeret iht. det europæiske direktiv 2012/19/EU om affald af elektrisk- og elektronisk udstyr (waste electrical and electronic equipment – WEEE). Dette direktiv angiver rammerne for indlevering og recycling af kasserede apparater gældende for hele EU.

Du kan få nærmere informationer om aktuelle muligheder for bortskaffelse i faghandlen.



Vigtigt

Bosch er producenten af TASSIMO-maskinen. Derfor kan Bosch ikke påtage sig nogen leveringsgaranti for TASSIMO T DISCs.

TASSIMO T DISCs kan købes hos fagforhandlere.

Besøg også www.tassimo.com for at se det store udvalg af drikke og bestille online.



Fejlfinding

I den efterfølgende tabel finder du løsninger til problemer eller fejl, som kan opstå ved brug af maskinen og som du selv nemt kan afhjælpe. Hvis du ikke kan finde en passende løsning til et specielt problem, så kontakt vores kundeservice.

Yderligere oplysninger om kundeservice finder du også online: www.tassimo.com

Problem	Årsag	Afhjælpning
Maskinen virker ikke; ingen af indikator-elementerne lyser (LED'er).	Maskinen har ingen strømforstyrrelse.	Kontroller, at maskinen er tilsluttet strømforstyrrelsen.
	Maskinen er ikke tændt.	Kontroller, at der er tændt for maskinen.
Brygningen startes, men der kommer ingen drik ud.	Vandbeholderen er ikke indsat korrekt.	Kontroller, om vandbeholderen er indsat korrekt.
	Vandbeholderen blev taget af under brygningen, eller der er luft i systemet.	Start en rengøring med den gule Service T DISC. Se i denne forbindelse kapitel ► Ibrugtagning , trin 2-14.
	Flyderen i vandbeholderen har sat sig fast.	Rens vandbeholderen og sørg for, at flyderen er bevægelig.
Brygningen kan ikke startes.	Der er ikke indsat nogen T DISC.	Kontroller, om der er indsat en T DISC.
	Stregkoden fra den indsatte T DISC bliver ikke genkendt.	Rengør T DISC-læsevinduet med en blød, fugtig klud.
		Stryk folien på T DISC glat med fingeren for at stregkoden kan læses.
		Brug en ny T DISC.
	Kontakt TASSIMO support, hvis problemet ikke kan afhjælpes.	
Bryggesystemet er ikke lukket korrekt.	Rengør bryggesystemet med en blød, fugtig klud, især området omkring låget.	
Der var ikke tændt for maskinen, da T DISC blev indsat.	Tænd for maskinen, inden T DISC'en indsættes.	
Bryggesystemet kan ikke lukkes.	Stanseanordningen og/eller T DISC-holderen er ikke indsat korrekt.	Tryk med begge tommelfingre stanseanordningen ind i holderen og kontroller T DISC holderens position.
	T DISC er ikke indsat korrekt.	Udskift en beskadiget T DISC med en ny. Indsæt T DISC'en med den trykte side nedad, så snippen ligger i den dertil beregnede udskæring.
	Bryggesystemet er ikke lukket korrekt.	Rengør bryggesystemet med en blød, fugtig klud, især området omkring låget. Tryk låget, indtil det går hørbart i indgreb.



Fejlfinding

Problem	Årsag	Afhjælpning
Påfyld vandbeholder lyser.	Der er ikke nok vand i vandbeholderen.	Påfyld friskt, koldt vand op til markeringen max . Anbring vandbeholderen igen.
Påfyld vandbeholder lyser, selvom der er nok vand i vandbeholderen.	Flyderen i vandbeholderen har sat sig fast.	Rens vandbeholderen og sørg for, at flyderen er bevægelig.
	Vandbeholderen er ikke indsat korrekt.	Kontroller, om vandbeholderen er indsat korrekt.
Påfyld vandbeholder og Afkalkning blinker samtidig og det er ikke muligt at brygge drikke.	Der er en fejl på maskinen.	Sluk maskinen med TÆND/SLUK -knappen, vent i ca. 5 minutter og tænd maskinen igen. Hvis og stadig blinker, bedes du kontakte TASSIMO support.
Afkalkning lyser eller blinker.	Maskinen skal afkalkes.	Afkalk maskinen. Se i denne forbindelse kapitel Afkalkning .
Afkalkning lyser eller blinker, selvom der er blevet brugt blødt vand.	Selv blødt vand indeholder små mængder kalk.	Afkalk maskinen. Se i denne forbindelse kapitel Afkalkning .
„automatik“-mode springes over, der vises „manuel“ med det samme.	Stregkodelæseren kunne ikke genkende stregkoden.	Rengør stregkodelæsevinduet.
		Brug en ny T DISC.
Kvaliteten af cremaen er blevet forringet.	Udløbstuden til drikke er tilstoppet eller tilsmudset.	Drikken kan tilberedes alligevel ved at holde START/STOP -tasten trykket nede.
		Rengør udløbstuden til drikke. Se i denne forbindelse kapitel Rengøring .
	Maskinen er tilkalket.	Rens bryggesystemet med den gule Service T DISC. Se i denne forbindelse kapitel Rengøring .
Der drypper vand fra bryggesystemet.	T DISC er beskadiget eller utæt. T DISC er ikke blevet stanset korrekt.	Anvend ingen beskadigede T DISCs. Anvend T DISCs kun én gang. Vent, indtil brygningen er afsluttet og maskinen er afkølet. Tag T DISC'en ud og rengør bryggesystemet. Se i denne forbindelse kapitel Rengøring .
	Stanseanordningen er ikke indsat korrekt.	Tryk stanseanordningen ind i dens holder med begge tommelfingre (hørbart klik).
Der er vand på fladen under kopholderen.	Vandet stammer fra kondensering.	Der kan forekomme kondensering. Dette er ikke en fejl. Tør vandet væk med en klud.
Den gule Service T DISC er beskadiget eller gået tabt.		Den gule Service T DISC kan købes hos Bosch kundeservice (artikelnr. 621101, for kontaktoplysninger se bagerst i denne brugsanvisning).



Fejlfinding

Problem	Årsag	Afhjælpning
Drikkens mængde svarer ikke til dine ønsker.	T DISC'ens stregkode angiver det optimale drikkevolumen for enhver drik. Denne værdi kan også tilpasses individuelt.	Mindre mængde: Tryk under brygningen på START/STOP -tasten for at afbryde brygningen. Større mængde: Tryk og hold START/STOP -tasten inde, indtil den ønskede mængde er nået.
	Kalkaflejringer i maskinen kan reducere drikkenes mængde.	Afkalk maskinen. Se i denne forbindelse kapitel  Afkalkning .



Sikkerhetsinformasjon

Korrekt bruk

Dette apparatet er bare ment for bruk i private husholdninger. Kaffemaskinen skal bare brukes ved romtemperatur innendørs og opp til 2000 m høyde over havet.

Viktige sikkerhetsanvisninger

Les nøye gjennom bruksanvisningen, del 1 og 2, og følg den. Oppbevar bruksanvisningen til senere bruk. Gi den videre til alle brukere.

Dette apparatet kan brukes av barn som er 8 år eller eldre, og av personer med reduserte fysiske, sensoriske eller mentale ferdigheter eller manglende erfaring og/eller kunnskaper, dersom dette skjer under tilsyn, eller de er blitt instruert i sikker bruk av apparatet og har forstått de farer som utgår fra det. Barn må ikke leke med apparatet. Rengjøring og brukervedlikehold må ikke utføres av barn, med mindre de har fylt 8 år eller er eldre og er under oppsyn.

Barn under 8 år må holdes unna apparatet og og strømkabelen og må ikke betjene apparatet.

Fyll hver dag på kun rent, kaldt vann (ikke mineralvann med kullsyre).

Bruk ikke vann hvor kalk er fjernet kjemisk.

Hold alltid tilsyn med apparatet når det er i bruk!



Sikkerhetsinformasjon

Energisparing

For å spare strøm bør du alltid slå din TASSIMO-maskin av hver gang du er ferdig med å bruke den.

⚠ Fare for elektrisk støt!

- Du må bare bruke og koble kaffemaskinen til i samsvar med opplysningene på typeskiltet.
- Apparatet skal bare kobles til via en forskriftsmessig montert stikkontakt med jording til et strømnett med vekselstrøm. Vær sikker på at systemet for husets beskyttelsesleder er forskriftsmessig installert.
- Før rengjøring må du slå kaffemaskinen av med på/av-bryteren og trekke ut nettpluggen.
- Bruk bare din TASSIMO kaffemaskin når strømkabel og maskin er uten skader.
- Trekk straks ut nettpluggen ved feil.
- Reparasjoner på kaffemaskinen, f. eks. å skifte ut en skadd tilførselsledning, skal bare utføres av vår kundeservice for å unngå risiko.
- Du må aldri senke kaffemaskinen eller strømkabelen ned i vann.

⚠ Fare for forbrenning!

- Du må aldri forsøke å åpne bryggeenheten under bruk. Vær oppmerksom på at væske som kommer ut, er svært varm. T DISC, stanseenheten og drikkeutløpet kan være svært varme rett etter at en drikk er blitt brygget. La dem først bli kalde.
- Bruk ikke skadde T DISC'er.
- Bruk bare T DISC'ene én gang.

⚠ Fare for skade!

- Feil bruk av apparatet kan føre til personskader.
- Du må ikke under noen omstendighet drikke avkalkingsvæsken.

⚠ Kvelningsfare!

- La aldri små barn leke med innpakningsmaterialet.



Oversikt

Brett tilhørende side med bilder fremst i heftet ut til venstre før du leser videre.

1 På/av-bryter

2 start/stopp-taste

3 Visningssymboler

- a Standby
- b Automatisk
- c Manuell
- d Fyll vanntanken
- e Avkalking

4 Bryggeenhet

- a Sperre
- b T DISC-holder
- c Stanseenhet for T DISCs
- d T DISC-lesevindu
- e Drikkeutløp
- f Sprutvern

5 Avtakbar vanntank

- a Merke **max**
- b Merke **min**
- c Flottør
- d Lokk på vanntank

6 Oppbevaringsrom

- a Gul Service T DISC
- b Miniveiledning rengjøring/avkalking

7 Koppesholder

- (avtakbar og høyderjusterbar)
- a Høydejustering med dryppgitter
- b Oppsamlingsbeholder

8 Kabelrom



Avfallshåndtering

Vennligst kast innpakningsmaterialet på en miljø- og forskriftsmessig måte. Dette apparatet er klassifisert i henhold til det europeiske direktivet 2012/19/EU om avhending av elektrisk- og elektronisk utstyr (waste electrical and electronic equipment – WEEE). Direktivet angir rammene for innlevering og gjenvinning av innbytteprodukter.

Faghandelen kan gi opplysninger om aktuelle avfallsmottak.



Info

Bosch er produsent av TASSIMO-maskinen. Derfor kan Bosch ikke gi garanti for levering av TASSIMO T DISCene.

TASSIMO T DISC får du kjøpt hos spesialiserte forhandlere.

Besøk også www.tassimo.com for å oppdage vårt store utvalg av kaffedrikker som du kan bestille på nett.



Feilsøking

I tabellen nedenfor finner du løsninger for problemer eller feil som kan oppstå i sammenheng med bruken av kaffemaskinen, og som du lett kan utbedre på egenhånd. Hvis du ikke finner en passende løsning for ditt spesielle problem, må du ta kontakt med vår kundeservice.

Du finner også mer informasjon om kundeservice på Internett: www.tassimo.com

Problem	Årsak	Løsning
Kaffemaskinen virker ikke, ingen av indikatorelementene (LED) tennes.	Kaffemaskinen tilføres ikke strøm.	Kontroller om kaffemaskinen er koblet til strømforsyningen.
	Apparatet er ikke slått på.	Kontroller at kaffemaskinen er slått på.
Bryggingen startes, men det kommer ikke kaffe ut.	Vanntanken er ikke satt inn på korrekt måte.	Kontroller om vanntanken er satt korrekt inn.
	Vanntanken ble tatt ut under bryggingen, eller det er luft i systemet.	Start en rengjøringsprosess med den gule Service T DISC. Se kapittel Første gangs bruk , punkt 2–14.
	Flottøren i vanntanken har kilt seg fast.	Rengjør vanntanken og sørg for at flottøren kan beveges fritt igjen.
Ikke mulig å starte bryggingen.	Ingen T DISC satt inn.	Kontroller om det er satt inn T DISC.
	Strekkode for innsatt T DISC identifiseres ikke.	Rengjør T DISC lesevinduet med en myk, fuktig klut.
		Stryk glatt folien på T DISC med fingeren, slik at strekkoden kan leses.
		Bruk en ny T DISC.
	Ta kontakt med TASSIMO Infoline hvis problemet ikke lar seg løse.	
Bryggeenheten er ikke lukket korrekt.	Rengjør bryggeenheten med en myk, fuktig klut, framfor alt området rundt sperren.	
Maskinen var ikke slått på da T DISC ble satt inn.	Slå maskinen på før du setter inn T DISC.	
Bryggeenheten kan ikke låses.	Stanseenheten og/eller T DISC-holderen er ikke satt inn korrekt.	Trykk med begge tommelfingre stanseenheten inn i holderen og kontroller stillingen til T DISC-holderen.
	T DISC er ikke satt inn korrekt.	Bytt ut en skadd T DISC med en ny. Legg T DISC med siden med påskriften vendt ned, slik at fliken ligger i den hertil tiltenkte utsparingen.
	Bryggeenheten er ikke lukket korrekt.	Rengjør bryggeenheten med en myk, fuktig klut, framfor alt området rundt sperren. Trykk inn sperren helt til den går hørbart i lås.



Feilsøking

Problem	Årsak	Løsning
Fyll vanntanken lyser	Det er ikke nok vann i vanntanken.	Fyll på rent, kaldt vann opp til max -merket. Sett vanntanken inn igjen.
Fyll vanntanken lyser selv om det er nok vann i vanntanken.	Flottøren i vanntanken har kilt seg fast.	Rengjør vanntanken og sørg for at flottøren kan beveges fritt igjen.
	Vanntanken er ikke satt inn på korrekt måte.	Kontroller om vanntanken er satt korrekt inn.
Fyll vanntanken og Avkalking blinker samtidig og det er ikke mulig å lage noen drikker.	Det har oppstått en feil.	Slå av maskinen med på/av -bryteren, vent i ca. 5 minutter og slå maskinen på igjen. Hvis og fremdeles blinker, vennligst ta kontakt med TASSIMO-hjelp.
Avkalking lyser eller blinker..	Kaffemaskinen må avkalkes.	Avkalk kaffemaskinen. Se kapittel Avkalking .
Avkalking lyser eller blinker, selv om det er brukt avkalket vann.	Også avkalket vann inneholder små kalkmengder.	Avkalk kaffemaskinen. Se kapittel Avkalking .
"Automatisk" modus blir ikke aktivert, maskinen går rett til "Manuell".	Strekkodeleseren kunne ikke gjenkjenne strekkoden.	Rengjør strekkodens lesevindu.
		Bruk en ny T DISC. Du kan fremdeles lage drikken ved å holde start / stopp -tasten nede.
Crema har blitt dårligere.	Drikkeutløpet er sammenklistret eller skittent.	Rengjør drikkeutløpet. Se kapittel Rengjøring . Rengjør bryggeenheten med den gule Service T DISC. Se kapittel Rengjøring .
	Apparatet er forkalket.	Avkalk kaffemaskinen. Se kapittel Avkalking .
Det drypper vann fra bryggeenheten.	T DISC er skadd eller utett. T DISC er ikke stanset korrekt.	Bruk ikke skadde T DISC'er. Bruk bare T DISC'ene én gang. Vent til bryggingen er avsluttet og kaffemaskinen er blitt kald. Ta ut T DISC og rengjør bryggeenheten. Se kapittel Rengjøring .
	Stansenheten er ikke satt inn på korrekt måte.	Trykk med begge tommelfingre stansenheten inn i holderen (hørbart klikk).
På flaten under koppeholderen befinner det seg vann.	Det dreier seg om kondensvann.	Det kan oppstå kondens. Dette er ingen feil. Tørk bort vannet med en klut.
Den gule Service T DISC er skadd eller gått tapt.		Den gule Service T DISC kan bestilles gjennom Bosch kundeservice (artikkel-nr. 621101, kontakt: se bakerst i bruksanvisningen).



Feilsøking

Problem	Årsak	Løsning
Kaffevolumet er ikke som du ønsker.	Strekoden for T DISC angir optimalt volum drikk for hver drikk. Denne verdien kan også tilpasses individuelt.	Mindre volum: Trykk på start/stopp -taste under bryggingen for å avbryte bryggeprosessen. Større volum: Trykk og hold start/stopp -tasten til du har fått ønsket volum.
	Kalkavleiringer i kaffemaskinen kan føre til redusert kaffevolum.	Avkalk kaffemaskinen. Se kapittel  Avkalking .



Υποδείξεις ασφαλείας

Χρήση σύμφωνα με το σκοπό προορισμού

Αυτή η συσκευή προορίζεται μόνο για την οικιακή χρήση και το οικιακό περιβάλλον.

Χρησιμοποιείτε τη συσκευή μόνο σε εσωτερικούς χώρους, σε θερμοκρασία δωματίου και σε υψόμετρο μέχρι 2000 m πάνω από τη στάθμη της θάλασσας.

Σημαντικές υποδείξεις ασφαλείας

Διαβάστε προσεκτικά τις οδηγίες χρήσης, μέρος 1 και 2, ενεργήστε σύμφωνα με αυτές και φυλάξτε το εγχειρίδιο οδηγιών. Δώστε το εγχειρίδιο οδηγιών σε όλους τους χρήστες. Αυτή η συσκευή μπορεί να χρησιμοποιηθεί από παιδιά από 8 ετών και πάνω και από άτομα με περιορισμένες φυσικές, αισθητήριες ή πνευματικές ικανότητες ή με ανεπαρκή εμπειρία και/ή ανεπαρκείς γνώσεις, όταν επιτηρούνται ή έχουν ενημερωθεί σχετικά με την ασφαλή χρήση της συσκευής και έχουν κατανοήσει τους πιθανούς από τη χρήση της συσκευής κινδύνους. Τα παιδιά δεν επιτρέπεται να παίζουν με τη συσκευή.

Ο καθαρισμός και η συντήρηση μέσω χρήστη δεν επιτρέπεται να γίνεται από παιδιά, εκτός εάν αυτά είναι 8 ετών και πάνω και επιτηρούνται.

Τα παιδιά κάτω των 8 ετών πρέπει να κρατιούνται μακριά από τη συσκευή και το ηλεκτρικό καλώδιο σύνδεσης και δεν επιτρέπεται να χειριστούν τη συσκευή. Γεμίζετε καθημερινά αποκλειστικά καθαρό, κρύο νερό (όχι ανθρακούχο νερό). Μη χρησιμοποιείτε καθόλου χημικά απασβεστωμένο νερό. Παρακολουθείτε πάντοτε τη συσκευή κατά τη διάρκεια της λειτουργίας!

Εξοικονόμηση ενέργειας

Μετά από κάθε χρήση θα πρέπει να απενεργοποιείτε τη συσκευή TASSIMO για λόγους εξοικονόμησης ενέργειας.



Υποδείξεις ασφαλείας

⚠ Κίνδυνος ηλεκτροπληξίας!

- Συνδέστε και θέστε σε λειτουργία τη συσκευή μόνο σύμφωνα με τα στοιχεία της πινακίδας τύπου.
- Η συσκευή επιτρέπεται να συνδεθεί σε ένα δίκτυο εναλλασσομένου ρεύματος μόνο μέσω μιας πρίζας, εγκατεστημένης σύμφωνα με τους κανονισμούς. Εξασφαλίστε, ότι το σύστημα αγωγών προστασίας (γείωση) της ηλεκτρικής εγκατάστασης του σπιτιού έχει εγκατασταθεί σύμφωνα με τους κανονισμούς.
- Πριν από τον καθαρισμό απενεργοποιήστε τη συσκευή με το διακόπτη ON/OFF και τραβήξτε το φικ.
- Χρησιμοποιήστε τη συσκευή TASSIMO μόνο, εάν το ηλεκτρικό καλώδιο και η ίδια η συσκευή δεν παρουσιάζουν ζημιές.
- Σε περίπτωση βλάβης αποσυνδέστε αμέσως το φικ.
- Τις επισκευές στη συσκευή, π.χ. αντικατάσταση του καλωδίου, επιτρέπεται να τις αναθέσετε μόνο στο τμήμα εξυπηρέτησης πελατών, για να αποφευχθούν οι κίνδυνοι.
- Μη βυθίζετε ποτέ τη συσκευή ή το ηλεκτρικό καλώδιο στο νερό.

⚠ Κίνδυνος εγκαυμάτων!

- Μην προσπαθήσετε ποτέ, να ανοίξετε το σύστημα παρασκευής κατά τη διάρκεια της λειτουργίας. Προσέξτε, ότι τα εξερχόμενα υγρά είναι πολύ καυτά. Τα T DISC, διάταξη διάτρησης και η έξοδος του ροφήματος αμέσως μετά τη διαδικασία παρασκευής μπορεί να είναι πολύ καυτά. Αφήστε τα πρώτα να κρυώσουν.
- Μη χρησιμοποιείτε κανένα χαλασμένο T DISC.
- Χρησιμοποιείτε τα T DISC μόνο μία φορά.

⚠ Κίνδυνος τραυματισμού!

- Η λάθος χρήση της συσκευής μπορεί να οδηγήσει σε τραυματισμούς.
- Μην πιείτε σε καμία περίπτωση το υγρό απασβέστωσης.

⚠ Κίνδυνος ασφυξίας!

- Μην αφήνετε τα παιδιά να παίζουν με το υλικό συσκευασίας.



Με μια ματιά

Ξεδιπλώστε προς τα αριστερά την αντίστοιχη σελίδα με τις εικόνες, που υπάρχει στην αρχή του φυλλαδίου, πριν συνεχίσετε την ανάγνωση.

1 Διακόπτης **ON/OFF**

2 Πλήκτρο **έναρξης/παύσης**

3 Στοιχεία ενδειξεων

- a Αναμονή
- b Αυτόματη λειτουργία
- c Χειροκίνητη λειτουργία
- d Πλήρωση του δοχείου νερού
- e Απασβέστωση

4 Σύστημα παρασκευής

- a Κλείστρο
- b Υποδοχή T DISC
- c Διάταξη διάτρησης για T DISC
- d Θυρίδα ανάγνωσης T DISC
- e Έξοδος ροφήματος
- f Κάλυμμα προστασίας από το πιτσίλισμα

5 Αποσπώμενο δοχείο νερού

- a Μαρκάρισμα **max**
- b Μαρκάρισμα **min**
- c Φλοτέρ
- d Κάλυμμα δοχείου νερού

6 Θήκη φύλαξης

- a Κίτρινο T DISC σέρβις
- b Σύντομες οδηγίες καθαρισμού/ απασβέστωσης

7 Βάση εναπόθεσης φλιτζανιού (αποσπώμενη και ρυθμιζόμενη στο ύψος)

- a Ρύθμιση ύψους με πλέγμα σταξίματος
- b Δοχείο συγκέντρωσης υγρού

8 Θήκη φύλαξης καλωδίου



Απόσυρση

Απορρίψτε τη συσκευασία με τρόπο φιλικό προς το περιβάλλον. Αυτή η συσκευή χαρακτηρίζεται σύμφωνα με την ευρωπαϊκή οδηγία 2012/19/ΕΕ περί ηλεκτρικών και ηλεκτρονικών συσκευών (waste electrical and electronic equipment – WEEE). Η οδηγία προκαθορίζει τα πλαίσια για μια απόσυρση και αξιοποίηση των παλιών συσκευών με ισχύ σ' όλη την ΕΕ.

Για τους τρόπους αποκομιδής που ισχύουν επί του παρόντος, θα σας ενημερώσει ο ειδικός έμπορος.



Πληροφορία

Η Bosch κατασκευάζει τη συσκευή TASSIMO. Για το λόγο αυτό η Bosch δεν εγγυάται την προμήθεια των TASSIMO T DISC.

TASSIMO T DISC μπορείτε να προμηθευτείτε στα ειδικά καταστήματα.

Επισκεφθείτε επίσης την ιστοσελίδα www.tassimo.com, για να ανακαλύψετε και να παραγγείλετε online ένα μεγάλο αριθμό ροφημάτων.



Αντιμετώπιση προβλημάτων

Στον πίνακα που ακολουθεί θα βρείτε λύσεις για τα προβλήματα ή τις βλάβες που σχετίζονται με τη χρήση της συσκευής και τις οποίες μπορείτε να αποκαταστήσετε μόνοι σας. Εάν δε βρείτε κάποια λύση για ένα συγκεκριμένο πρόβλημα επικοινωνήστε με το τμήμα εξυπηρέτησης πελατών της εταιρείας μας.

Περισσότερες πληροφορίες για την εξυπηρέτηση πελατών θα βρείτε στην ιστοσελίδα: www.tassimo.com

Πρόβλημα	Αιτία	Λύση
Η συσκευή δε λειτουργεί, δεν ανάβει κανένα από τα στοιχεία ενδείξεων (LED).	Η συσκευή δεν έχει καμία τροφοδοσία ρεύματος.	Ελέγξτε τη συσκευή, εάν η συσκευή είναι συνδεδεμένη στην τροφοδοσία ρεύματος.
	Η συσκευή δεν είναι ενεργοποιημένη.	Βεβαιωθείτε, ότι η συσκευή είναι ενεργοποιημένη.
Η παρασκευή ξεκινά, αλλά όμως δεν εξέρχεται καθόλου ρόφημα.	Το δοχείο του νερού δεν είναι σωστά τοποθετημένο.	Ελέγξτε, εάν το δοχείο του νερού είναι σωστά τοποθετημένο.
	Το δοχείο του νερού αφαιρέθηκε κατά τη διάρκεια της διαδικασίας παρασκευής ή στο σύστημα βρίσκεται αέρας.	Ξεκινήστε μια διαδικασία καθαρισμού με το κίτρινο T DISC σέρβις. Δείτε γι' αυτό το κεφάλαιο ▶ Θέση σε λειτουργία , βήμα 2 – 14.
	Το φλοτέρ στο δοχείο του νερού είναι μαγκωμένο.	Καθαρίστε το δοχείο του νερού και ελευθερώστε το φλοτέρ.
Η παρασκευή δεν μπορεί να ξεκινήσει.	Δεν είναι τοποθετημένο κανένα T DISC.	Ελέγξτε, εάν τοποθετήθηκε ένα T DISC.
	Ο ραβδοκώδικας του τοποθετημένου T DISC δεν αναγνωρίζεται.	Καθαρίστε τη θυρίδα ανάγνωσης του T DISC με ένα μαλακό, υγρό πανί. Λειάνετε με το δάκτυλο τη μεμβράνη του T DISC, για να μπορεί να διαβαστεί ο ραβδοκώδικας. Χρησιμοποιήστε ένα νέο T DISC. Εάν το πρόβλημα δεν μπορεί να αποκατασταθεί, ελάτε σε επαφή με τη γραμμή καταναλωτών TASSIMO.
	Το σύστημα παρασκευής δεν είναι σωστά κλεισμένο.	Καθαρίστε το σύστημα παρασκευής με ένα μαλακό, υγρό πανί, κυρίως στην περιοχή του κλείστρου.
	Η συσκευή κατά την τοποθέτηση του T DISC δεν ήταν ενεργοποιημένη.	Ενεργοποιήστε τη συσκευή πριν την τοποθέτηση του T DISC.



Αντιμετώπιση προβλημάτων

Πρόβλημα	Αιτία	Λύση
Το σύστημα παρασκευής δεν μπορεί να κλείσει.	Η διάταξη διατήρησης και/ή η υποδοχή του T DISC δεν είναι σωστά τοποθετημένες.	Πιέστε με τους δύο αντίχειρες τη διάταξη διατήρησης μέσα στο στήριγμά της και ελέγξτε τη θέση της υποδοχής του T DISC.
	Το T DISC δεν είναι σωστά τοποθετημένο.	Αντικαταστήστε ένα χαλασμένο T DISC με ένα νέο. Τοποθετήστε το T DISC με την τυπωμένη πλευρά προς τα κάτω έτσι, ώστε η γλώσσα να βρίσκεται στο προβλεπόμενο γι' αυτό άνοιγμα.
	Το σύστημα παρασκευής δεν είναι σωστά κλεισμένο.	Καθαρίστε το σύστημα παρασκευής με ένα μαλακό, υγρό πανί, κυρίως στην περιοχή του κλείστρου. Πιέστε το κλείστρο, ώσπου να ασφαλίσει με το χαρακτηριστικό ήχο.
Η ένδειξη πλήρωσης του δοχείου νερού ανάβει.	Δεν υπάρχει αρκετό νερό στο δοχείο νερού.	Προσθέστε καθαρό, κρύο νερό μέχρι το μαρκάρισμα max . Τοποθετήστε ξανά το δοχείο νερού.
Η ένδειξη πλήρωσης του δοχείου νερού ανάβει, παρόλο που στο δοχείο του νερού βρίσκεται αρκετό νερό.	Το φλοτέρ στο δοχείο του νερού είναι μαγκωμένο.	Καθαρίστε το δοχείο του νερού και ελευθερώστε το φλοτέρ.
	Το δοχείο του νερού δεν είναι σωστά τοποθετημένο.	Ελέγξτε, εάν το δοχείο του νερού είναι σωστά τοποθετημένο.
Πλήρωση του δοχείου νερού και Απασβέστωση αναβοσβήνουν ταυτόχρονα και δεν είναι δυνατή η παρασκευή ροφημάτων.	Υπάρχει βλάβη στη συσκευή.	Θέστε τη συσκευή εκτός λειτουργίας από το διακόπτη ON/OFF , περιμένετε περίπου 5 λεπτά και ενεργοποιήστε πάλι τη συσκευή. Εάν οι λυχνίες και συνεχίζουν να αναβοσβήνουν επικοινωνήστε με τη γραμμή επικοινωνίας TASSIMO.
Ανάβει ή αναβοσβήνει η ένδειξη απασβέστωσης .	Η συσκευή πρέπει να απασβεστωθεί.	Απασβεστώστε τη συσκευή. Δείτε γι' αυτό το κεφάλαιο Απασβέστωση .
Η ένδειξη απασβέστωσης ανάβει ή αναβοσβήνει, παρόλο που χρησιμοποιήθηκε αποσκληρωμένο νερό.	Ακόμα και το αποσκληρωμένο νερό εμπεριέχει μικρές ποσότητες αλάτων ασβεστίου.	Απασβεστώστε τη συσκευή. Δείτε γι' αυτό το κεφάλαιο Απασβέστωση .
Ο τρόπος λειτουργίας «Αυτόματη λειτουργία» υπερπηδάται, εμφανίζεται αμέσως το «Χειροκίνητη λειτουργία».	Ο αναγνώστης ραβδοκώδικα δεν ήταν δυνατό να αναγνωρίσει τον ραβδοκώδικα.	Καθαρίστε τη θυρίδα ανάγνωσης ραβδοκώδικα.
		Χρησιμοποιήστε ένα νέο T DISC. Μπορείτε ωστόσο κρατώντας πιεσμένο το πλήκτρο Έναρξη/Παύση να ετοιμάσετε το ρόφημα.



Αντιμετώπιση προβλημάτων

Πρόβλημα	Αιτία	Λύση
Η κρέμα (καϊμάκι) χειροτέρευσε.	Η έξοδος του ροφήματος είναι κολλημένη ή λερωμένη.	Καθαρίστε την έξοδο του ροφήματος. Δείτε γι' αυτό το κεφάλαιο Καθαρισμός .
	Στη συσκευή έχουν συσσωρευτεί πολλά άλατα.	Καθαρίστε το σύστημα παρασκευής με το κίτρινο T DISC σέρβις. Δείτε γι' αυτό το κεφάλαιο Καθαρισμός .
Από το σύστημα παρασκευής στάζει νερό.	Το T DISC είναι χαλασμένο ή μη στεγανό. Το T DISC δεν είναι σωστά τρυπημένο.	Μη χρησιμοποιείτε κανένα χαλασμένο T DISC. Χρησιμοποιείτε τα T DISC μόνο μία φορά. Περιμένετε, ώσπου να τελειώσει η διαδικασία της παρασκευής και να κρυσώσει η συσκευή. Απομακρύνετε το T DISC και καθαρίστε το σύστημα παρασκευής. Δείτε γι' αυτό το κεφάλαιο Καθαρισμός .
	Η διάταξη διάτρησης δεν είναι σωστά τοποθετημένη.	Πιέστε με τους δύο αντίχειρες τη διάταξη διάτρησης μέσα στο στήριγμά της (ακούγεται ένα χαρακτηριστικό κλικ).
Στην επιφάνεια κάτω από τη βάση εναπόθεσης του φλιτζανιού βρίσκεται νερό.	Πρόκειται για νερό συμπύκνωσης.	Συμπύκνωμα μπορεί δημιουργηθεί και δεν αποτελεί κανένα σφάλμα. Σκουπίστε το νερό με ένα πανί.
Το κίτρινο T DISC σέρβις είναι χαλασμένο ή χάθηκε.		Το κίτρινο T DISC σέρβις μπορείτε να το προμηθευτείτε από το τμήμα εξυπηρέτησης πελατών της Bosch (αριθ. προϊόντος 621101, επικοινωνία βλέπε στο τέλος αυτών των οδηγιών χρήσης).
Ο όγκος ροφήματος δεν αντιστοιχεί στις επιθυμίες σας.	Ο ραβδοκώδικας του T DISC προσδιορίζει για κάθε ρόφημα τον ιδανικό όγκο ροφήματος. Αυτή η τιμή μπορεί επίσης να προσαρμοστεί κατά βούληση.	Λιγότερος όγκος: Πατήστε κατά τη διάρκεια της παρασκευής το πλήκτρο Έναρξη/ Παύση , για να διακόψετε τη διαδικασία παρασκευής. Περισσότερος όγκος: πατήστε και κρατήστε πατημένο το πλήκτρο Έναρξη/ Παύση , ώσπου να επιτευχθεί ο επιθυμητός όγκος.
	Τα αποθεμάτων αλάτων ασβεστίου στη συσκευή μπορεί να οδηγήσουν σε μειωμένο όγκο ροφήματος.	Απασβεστώστε τη συσκευή. Δείτε γι' αυτό το κεφάλαιο Απασβέστωση .



Instrukcje bezpieczeństwa

Użytkowanie zgodne z przeznaczeniem

Urządzenie jest przeznaczone wyłącznie do użytku w gospodarstwie domowym i podobnych otoczeniach. Urządzenia wolno używać tylko w pomieszczeniach w temperaturze pokojowej na wysokości nie większej niż 2000 m n.p.m.

Ważne wskazówki dotyczące bezpieczeństwa

Należy dokładnie zapoznać się z instrukcjami obsługi, część 1 i 2, i postępować zgodnie z zawartymi w nich wskazówkami. Instrukcje należy zachować i przekazywać wszystkim innym użytkownikom. Urządzenie to wolno użytkować dzieciom powyżej 8 lat oraz osobom o obniżonych fizycznych, sensorycznych i mentalnych zdolnościach lub braku doświadczenia i/ lub wiedzy, jeżeli znajdują się pod nadzorem innych osób lub zostały poinstruowane w zakresie bezpiecznej obsługi urządzenia i rozumieją zagrożenia z niej wynikające. Dzieciom nie wolno bawić się urządzeniem.

Czynności z zakresu czyszczenia i normalnej konserwacji urządzenia nie mogą być wykonywane przez dzieci, chyba że są one w wieku co najmniej 8 lat i pod nadzorem.

Dzieci poniżej 8 lat nie mogą obsługiwać urządzenia. Należy uniemożliwić im dostęp do urządzenia i przewodu podłączeniowego.

Codziennie napełniaj pojemnik wyłącznie świeżą, zimną wodą (nie używaj gazowanej wody mineralnej).

Nie używaj chemicznie zmiękczonej wody.

Zawsze nadzorować pracę urządzenia!

Oszczędność energii

Po każdym użyciu należy wyłączyć urządzenie TASSIMO z uwagi na oszczędność energii.



Instrukcje bezpieczeństwa

⚠ Niebezpieczeństwo porażenia prądem!

- Urządzenie należy podłączyć i obsługiwać, zachowując ścisłą zgodność z danymi technicznymi umieszczonymi na tabliczce znamionowej.
- Urządzenie musi być podłączone do sieci elektrycznej prądu zmiennego poprzez prawidłowo zainstalowane gniazdo z uziemieniem. Proszę się upewnić, że układ przewodów ochronnych domowej instalacji elektrycznej jest wykonany zgodnie z przepisami.
- Przed przystąpieniem do czyszczenia wyłączyć urządzenie przyciskiem wł./wył. i wyjąć wtyczkę z gniazda.
- Urządzenia TASSIMO wolno używać tylko wtedy, gdy przewód sieciowy i samo urządzenie nie są uszkodzone.
- W przypadku uszkodzenia należy natychmiast odłączyć urządzenie od gniazdka.
- Ze względów bezpieczeństwa naprawy sprzętu, np. wymiana uszkodzonego przewodu zasilania, mogą być wykonywane tylko przez nasz dział serwisowy.

- Nigdy nie zanurzać urządzenia lub przewodu sieciowego w wodzie.

⚠ Niebezpieczeństwo poparzenia!

- Nigdy nie próbuj otwierać systemu zaparzania podczas pracy urządzenia. Należy pamiętać, że wydostający się płyn jest bardzo gorący. T DISC, jednostka przebijająca i wylot napoju mogą być bezpośrednio po procesie zaparzania bardzo gorące. Najpierw odczekać, aż ostygną.
- Nie używać uszkodzonych kapsułek T DISC.
- Używać kapsułek T DISC tylko jeden raz.

⚠ Niebezpieczeństwo odniesienia obrażeń!

- Nieodpowiednie używanie urządzenia może prowadzić do powstania obrażeń.
- Nigdy nie pić płynu do odkamieniania.





⚠ Ryzyko uduszenia!

- Nie wolno pozwalać dzieciom bawić się opakowaniem.



W skrócie

Przed przystąpieniem do dalszego czytania otworzyć złożoną stronę ze schematem umieszczoną na początku instrukcji, z lewej strony.

- 1** Przycisk **wł./wył.**
- 2** Przycisk **start/stop**
- 3 Wskaźniki**
 - a** Gotowość 
 - b** Automatyczny 
 - c** Ręczny 
 - d** Napełnij pojemnik na wodę 
 - e** Odkamienianie 
- 4 System zaparzania**
 - a** Zamknięcie
 - b** Uchwyt T DISC
 - c** Jednostka przebijająca do T DISC
 - d** Okienko czytnika T DISC
 - e** Wylot napoju
 - f** Ochrona przed pryskaniem
- 5 Wyjmowany pojemnik na wodę**
 - a** Znacznik **max**
 - b** Znacznik **min**
 - c** Pływak
 - d** Pokrywa zbiornika na wodę
- 6 Schowek**
 - a** Żółta kapsułka serwisowa T DISC
 - b** Skrócona instrukcja czyszczenia/odkamieniania
- 7 Podstawka pod filiżankę**

(wyjmowana, o regulowanej wysokości)

 - a** Regulacja wysokości z kratką ociekową
 - b** Pojemnik zbierający
- 8 Schowek przewodu**



Utylizacja

To urządzenie jest oznaczone zgodnie z Dyrektywą Europejską 2012/19/UE oraz polską Ustawą z dnia 11 września 2015 r. „O zużytych sprzęcie elektrycznym i elektronicznym” (Dz.U. z dn. 23.10.2015 poz. 11688) symbolem przekreślonego kontenera na odpady. Takie oznakowanie informuje, że sprzęt ten, po okresie jego użytkowania nie może być umieszczany łącznie z innymi odpadami pochodzącymi z gospodarstwa domowego. Użytkownik jest zobowiązany do oddania go prowadzącym zbieranie zużytego sprzętu elektrycznego i elektronicznego. Prowadzący zbieranie, w tym lokalne punkty zbiórki, sklepy oraz gminne jednostka, tworzą odpowiedni system umożliwiający oddanie tego sprzętu. Właściwe postępowanie ze zużytym sprzętem elektrycznym i elektronicznym przyczynia się do uniknięcia szkodliwych dla zdrowia ludzi i środowiska naturalnego konsekwencji, wynikających z obecności składników niebezpiecznych oraz niewłaściwego składowania i przetwarzania takiego sprzętu.



Informacja

Firma Bosch jest producentem urządzenia TASSIMO. Z tego względu firma Bosch nie może zapewnić gwarancji dostawy na kapsułki TASSIMO T DISC.

Kapsułki TASSIMO T DISC dostępne są w sklepach specjalistycznych.

Zapraszamy na stronę www.tassimo.pl, gdzie można odkryć i zamówić online szeroką gamę napojów.



Rozwiązywanie problemów

W tabeli poniżej przedstawiono rozwiązania problemów i zakłóceń, które mogą wystąpić podczas korzystania z urządzenia TASSIMO i które można samodzielnie rozwiązać. Jeśli nie uda się znaleźć rozwiązania określonego problemu, należy skontaktować się z naszym działem obsługi klienta.

Dalsze informacje serwisowe można znaleźć także w internecie: www.tassimo.pl

Problem	Przyczyna	Rozwiązanie
Urządzenie nie działa, nie świeci się żaden wskaźnik (LED).	Brak zasilania urządzenia.	Skontrolować, czy urządzenie jest podłączone do zasilania elektrycznego.
	Urządzenie nie jest włączone.	Upewnić się, że urządzenie jest włączone.
Rozpoczyna się parzenie, ale napój nie pojawia się.	Pojemnik na wodę jest nieprawidłowo wstawiony.	Sprawdzić, czy pojemnik na wodę jest prawidłowo wstawiony.
	Pojemnik na wodę został wyjęty podczas zaparzania lub system jest zapowietrzony.	Uruchomić proces czyszczenia z użyciem żółtej kapsułki serwisowej T DISC. Patrz rozdz. ▶ Uruchamianie , kroki 2 – 14.
	Płyn w pojemniku na wodę jest zakleszczony.	Oczyszczyć pojemnik na wodę i uwolnić płyn.
Nie można uruchomić parzenia.	Nie włożono kapsułki T DISC.	Sprawdzić, czy kapsułka T DISC została włożona.
	Kod kreskowy włożonego T DISC nie jest rozpoznany.	Oczyszczyć okno czytnika T DISC miękką, wilgotną ściereczką.
		Wygładzić palcem folię kapsułki T DISC, aby umożliwić odczyt kodu kreskowego.
		Włożyć nową kapsułkę T DISC.
	Jeżeli problemu nie da się rozwiązać, skontaktować się z infolinią TASSIMO.	
System zaparzania nie jest prawidłowo zamknięty.	Oczyszczyć system zaparzania miękką, wilgotną ściereczką, zwłaszcza w obszarze zamknięcia.	
Podczas wkładania T DISC urządzenie nie było włączone.	Przed włożeniem T DISC włączyć urządzenie.	



Rozwiązywanie problemów

Problem	Przyczyna	Rozwiązanie
Systemu zaparzania nie można zamknąć.	Jednostka przebijająca i/lub uchwyt T DISC nie są prawidłowo włożone.	Wcisnąć jednostkę przebijającą dwoma kciukami w jej mocowanie i sprawdzić pozycję uchwytu T DISC.
	Kapsułka T DISC nie jest prawidłowo włożona.	Uszkodzony T DISC wymienić na nowy. Włożyć T DISC zadrukowaną stroną do dołu w taki sposób, aby łącznik znalazł się w przewidzianym na niego otworze.
	System zaparzania nie jest prawidłowo zamknięty.	Oczyścić system zaparzania miękką, wilgotną ściereczką, zwłaszcza w obszarze zamknięcia. Docisnąć zamknięcie, aż słyszalnie się zatrzaśnie.
Świeci wskaźnik Napętnij pojemnik na wodę	Za mało wody w pojemniku na wodę.	Włączyć świeżą, zimną wodę do znacznika max . Ponownie włożyć pojemnik na wodę.
Świeci wskaźnik Napętnij pojemnik na wodę , mimo że w pojemniku znajduje się wystarczająca ilość wody.	Pływak w pojemniku na wodę jest zakleszczony.	Oczyścić pojemnik na wodę i uwolnić pływak.
	Pojemnik na wodę jest nieprawidłowo wstawiony.	Sprawdzić, czy pojemnik na wodę jest prawidłowo wstawiony.
Wyświetlane są Napętnij pojemnik na wodę oraz Odkamienianie , nie można przygotowywać napojów.	Nastąpiła usterka urządzenia.	Wyłączyć urządzenie za pomocą wyłącznika, odczekać ok. 5 minut i włączyć urządzenie z powrotem. Jeżeli symbole oraz są dalej wyświetlane, skorzystaj z linii obsługi telefonicznej TASSIMO.
Wskaźnik odkamienianie świeci lub miga.	Urządzenie należy odkamienić.	Odkamienić urządzenie. W tym celu zapoznać się z rozdziałem Odkamienianie .
Wskaźnik odkamienianie świeci lub miga, mimo że stosowana była zmiękczona woda.	Również zmiękczona woda zawiera niewielkie ilości osadu kamienia.	Odkamienić urządzenie. W tym celu zapoznać się z rozdziałem Odkamienianie .
Tryb „Automatyczny” jest pomijany, pojawia się od razu tryb „Manualny”.	Czytnik kodów kreskowych nie rozpoznał kodu kreskowego.	Wyczyścić wzornik czytnika kodów kreskowych.
		Użyć nowej kapsułki T DISC. Przez naciśnięcie i przytrzymanie przycisku start/stop można mimo to przygotować napój.



Rozwiązywanie problemów

Problem	Przyczyna	Rozwiązanie
Pianka kremowa jest gorszej jakości.	Wylot napoju jest zatkany lub zabrudzony.	Oczyścić wylot napoju. W tym celu zapoznać się z rozdziałem Czyszczenie. Oczyścić system zaparzania z użyciem żółtej kapsułki serwisowej T DISC. W tym celu zapoznać się z rozdziałem Czyszczenie.
	W urządzeniu utworzył się kamień.	Odkamienić urządzenie. W tym celu zapoznać się z rozdziałem Odkamienianie.
Z systemu zaparzania wypływa woda.	Kapsułka T DISC jest uszkodzona lub nieszczelna. Kapsułka T DISC nie jest prawidłowo przebita.	Nie używać uszkodzonych kapsułek T DISC. Używać kapsułek T DISC tylko jeden raz. Odczekać, aż proces zaparzania się zakończy, a urządzenie ostygnie. Wyjąć kapsułkę T DISC i oczyścić system zaparzania. W tym celu zapoznać się z rozdziałem Czyszczenie.
	Jednostka przebijająca nie jest prawidłowo włożona.	Dwoma kciukami wcisnąć jednostkę przebijającą w mocowanie (słyszalne kliknięcie).
Na powierzchni pod podstawką na filiżankę znajduje się woda.	Są to skropliny.	Skropliny mogą powstawać i nie są one usterką urządzenia. Zetrzeć wodę ściereczką kuchenną.
Żółta kapsułka serwisowa T DISC jest uszkodzona lub zginęła.		Żółtą kapsułkę serwisową T DISC można nabyć w Dziale Obsługi Klienta Bosch (nr art. 621101, dane kontaktowe na końcu tej instrukcji obsługi).
Ilość napoju nie odpowiada użytkownikowi.	Kod kreskowy T DISC zawiera informacje o optymalnej ilości każdego napoju. Wartość tę można także indywidualnie dostosować.	Mniej napoju: W trakcie zaparzania nacisnąć przycisk start/stop , aby zakończyć proces. Więcej napoju: Nacisnąć i przytrzymać wciśnięty przycisk start/stop aż do otrzymania pożądanej ilości napoju.
	Osad z kamienia w urządzeniu może przyczynić się do przygotowania mniejszej ilości napoju.	Odkamienić urządzenie. W tym celu zapoznać się z rozdziałem Odkamienianie.



Bezpečnostní pokyny

Použití k určenému účelu

Tento spotřebič je určený pouze pro soukromé použití v domácnosti.

Přístroj používejte pouze ve vnitřních prostorách při pokojové teplotě a jen do nadmořské výšky 2000 m.

Důležité bezpečnostní pokyny

Přečtěte si pečlivě návod k použití, část 1 a 2, řiďte se uvedenými pokyny a návod uchovejte. Návod předejte všem dalším uživatelům.

Tento spotřebič mohou děti starší 8 let a osoby se sníženými fyzickými, sensorickými nebo mentálními schopnostmi, nebo osoby s nedostatkem zkušeností a/ nebo znalostí používat pod dozorem, nebo pokud byly o bezpečném používání zařízení poučeny a porozuměly hrozícímu nebezpečí.

Čištění a údržbu ze strany uživatele nesmí provádět děti.

Výjimka: Děti jsou starší 8 let a jsou pod dozorem dospělé osoby.

Spotřebič a připojovací vedení nepatří do rukou dětí mladších 8 let a tyto děti nesmí přístroj obsluhovat.

Denně doplňuje výhradně čerstvou, studenou vodu (ne minerální vodu s obsahem kyseliny uhličitě).

Nepoužívejte chemicky odvápněnou vodu.

Po celou dobu provozu mějte spotřebič pod dozorem!

Úspora energie

Spotřebič TASSIMO byste měli po každém použití vypnout, abyste šetřili energii.



Bezpečnostní pokyny

⚠ Nebezpečí úrazu elektrickým proudem!

- Příkladový provozujte a připojujte pouze podle údajů na typovém štítku.
- Spotřebič smí být k síti střídavého proudu připojen jen pomocí předpisově instalované zásuvky s uzemněním. Zajistěte předpisovou instalaci systému ochranných vodičů elektrické domovní instalace.
- Před čištěním spotřebič vypněte pomocí vypínače a vytáhněte síťovou zástrčku.
- Používejte Váš přístroj TASSIMO jen tehdy, pokud síťový kabel a spotřebič nevykazují poškození.
- V případě závady ihned odpojte síťovou zástrčku.
- Opravy přístroje, např. výměnu poškozeného přívodního vedení, smí provádět pouze náš pracovník zákaznického servisu, aby nedošlo k ohrožení zdraví a poškození majetku.
- Příkladový nebo síťový kabel nikdy neponořujte do vody.

⚠ Nebezpečí popálení!

- Nikdy nezkoušejte otevírat varnou jednotku během provozu. Nezapomeňte, že unikající kapaliny jsou velmi horké. Kapsle T DISC, jednotka s trnem a tryska pro nápoj mohou být bezprostředně po procesu vaření velmi horké. Nechte je nejdříve ochladit.
- Nepoužívejte poškozené kapsle T DISC.
- Kapsle T DISC používejte jen jednou.

⚠ Nebezpečí úrazu!

- Chybné použití spotřebiče může způsobit poranění.
- Nikdy nepijte odvápnovací tekutinu.

⚠ Nebezpečí udušení!

- Obalový materiál není hračka pro děti.



Přehled

Před čtením dalších pokynů si nalevo rozbalte příslušnou stránku se schématem na začátku příručky.

1 Vypínač

2 Tlačítko **Start/Stop**

3 Indikátory

a Pohotovost

b Automatický režim

c Ruční režim

d Plnění zásobníku na vodu

e Odstranění vodního kamene

4 Varná jednotka

a Uzávěr

b Držák kapslí T DISC

c Jednotka s trnem pro T DISC

d Okénko pro čtení čárového kódu T DISC

e Výpusť pro nápoj

f Ochrana před rozstříknutím

5 Odnímatelný zásobník na vodu

a Označení **max**

b Označení **min**

c Plovák

d Víko nádržky na vodu

6 Příhrádka

a Servisní žlutá kapsle T DISC

b Krátký návod Čištění/Odstranění vodního kamene

7 Podstava pro šálek

(snímatelná a výškově přestavitelná)

a Regulace výšky s odkapávací mřížka

b Odkapávač

8 Úložný prostor na síťový kabel



Likvidace

Obal zlikvidujte způsobem šetrným k životnímu prostředí. Tento spotřebič je označen v souladu s evropskou směrnicí 2012/19/EU o nakládání s použitými elektrickými a elektronickými zařízeními (waste electrical and electronic equipment - WEEE). Tato směrnice stanoví jednotný evropský (EU) rámec pro zpětný odběr a recyklování použitých zařízení.

O aktuálních pokynech týkajících se likvidace se informujte u odborného prodejce.



Informace

Výrobce přístroje TASSIMO je společnost Bosch. Proto nemůže firma Bosch převzít záruku za dodávky kapslí TASSIMO T DISC.

Kapsle TASSIMO T DISC obdržíte v odborných prodejnách.

Navštivte také stránky www.tassimo.com a objevte rozmanitou nabídku nápojů, zde můžete objednávat online.



Poradce při potížích

V následující tabulce jsou uvedena řešení problémů a závad, jež mohou nastat při používání spotřebiče a které můžete jednoduchým způsobem odstranit sami. Pokud nenaleznete vhodné řešení pro Váš speciální problém, obraťte se na naše oddělení zákaznického servisu.

Další informace zákaznického servisu viz také online: www.tassimo.com

Problém	Příčina	Náprava
Spotřebič nepracuje; nejsou rozsvíceny žádné indikátory (LED).	Spotřebič není napájen.	Ověřte, zda je spotřebič správně připojen k elektrické síti.
	Spotřebič není zapnutý.	Ujistěte se, že je spotřebič zapnutý.
Spustí se varný proces, nepřipravuje se však žádný nápoj.	Zásobník na vodu není správně umístěn.	Ověřte správné umístění zásobníku na vodu.
	Během spaření byl vyjmut zásobník na vodu nebo je v systému vzduch.	Zahajte proces čištění s použitím servisní žluté kapsle T DISC. Viz kapitola Uvedení do provozu , kroky 2–14.
	Plovák v zásobníku na vodu je zaseknutý.	Vyčistěte zásobník na vodu a uvolněte plovák.
Nelze spustit varný proces.	Není vložena kapsle T DISC.	Ověřte, zda byl vložena kapsle T DISC.
	Nelze rozpoznat čárový kód vložené kapsle T DISC.	Vyčistěte okénko pro čtení čárového kódu T DISC měkkým a vlhkým hadříkem.
		Prstem uhlad'te fólii kapsle T DISC, aby bylo možné přečtení čárového kódu.
		Použijte novou kapsli T DISC.
	Pokud problémy přetrvávají, obraťte se na linku péče o zákazníky TASSIMO.	
	Varná jednotka není správně uzavřena.	Pomocí měkkého a vlhkého hadříku vyčistěte varnou jednotku, především oblast uzávěru.
Při vložení kapsle T DISC nebyl spotřebič zapnutý.	Před vložení kapsle T DISC spotřebič zapněte.	
Varnou jednotku nelze zavřít.	Jednotka s trnem a/nebo držák kapslí T DISC nejsou správně vložené.	Vtiskněte oběma palci jednotku s trnem do jejího držáku a zkontrolujte polohu držáku kapslí T DISC.
	Kapsle T DISC není vložena správně.	Poškozený disk T DISC nahraďte novým. Disk T DISC vložte potištěnou stranou dolů tak, aby se patka nacházela v určeném vybrání.
	Varná jednotka není správně uzavřena.	Pomocí měkkého a vlhkého hadříku vyčistěte varnou jednotku, především oblast uzávěru. Stiskněte uzávěr, až slyšitelně zapadne.



Poradce při potížích

Problém	Příčina	Náprava
Svítlí indikátor ☒ Doplnění nádržky	V zásobníku na vodu je málo vody.	Doplňte čerstvou, studenou vodu až po označení max . Opět nasadte zásobníku na vodu.
Indikátor ☒ Doplnění nádržky svítí i v případě, že je v zásobníku na vodu dostatečné množství vody.	Plovák v zásobníku na vodu je zaseknutý.	Vyčistěte zásobník na vodu a uvolněte plovák.
	Zásobník na vodu není správně umístěn.	Zkontrolujte správné umístění zásobníku na vodu.
Plnění zásobníku na vodu ☒ a Odstranění vodního kamene Ⓜ blikají současně a nelze připravovat nápoje.	V přístroji došlo k poruše.	Vypněte přístroj pomocí vypínače, počkejte přibližně 5 minut a poté přístroj znovu zapněte. Pokud indikatory ☒ a Ⓜ i nadále svítí, obraťte se na linku péče o zákazníky.
Svítlí nebo bliká indikátor Ⓜ Odvápnit.	Spotřebič musí být odvápněn.	Odvápněte spotřebič. Informace viz kapitola Ⓜ Odstranění vodního kamene .
Svítlí nebo bliká indikátor Ⓜ Odvápnit , i když byla použita odvápněná voda.	I odvápněná voda obsahuje malé množství rozpuštěného vodního kamene.	Odvápněte spotřebič. Informace viz kapitola Ⓜ Odstranění vodního kamene .
Režim ☒ „automatika“ je vynechán a okamžitě se zobrazí režim ☒ „manuální“.	Čtečka čárového kódu nemůže načíst kód.	Očistěte okénko pro načítání kódu.
		Použijte novou kapsli T DISC.
		Stisknutím a přidržením tlačítka Start/Stop můžete nápoj přesto připravit.
Kvalita pěny Caffé Crema se zhoršila.	Výpusť pro nápoj je zanesená nebo špinavá.	Vyčistěte výpusť pro nápoj. Informace viz kapitola Ⓜ Čištění .
		Vyčistěte varnou jednotku s použitím servisní žluté kapsle T DISC. Informace viz kapitola Ⓜ Čištění .
	Spotřebič je zanesen vodním kamenem.	Odvápněte spotřebič. Informace viz kapitola Ⓜ Odstranění vodního kamene .
Z varné jednotky kape voda.	Kapsle T DISC je poškozena nebo netěsní. Kapsle T DISC není správně vyražena.	Nepoužívejte poškozené kapsle T DISC. Kapsli T DISC používejte jen jednou. Vyčkejte, až je ukončeno spaření a spotřebič je ochlazen. Vyjměte kapsli T DISC a vyčistěte varnou jednotku. Informace viz kapitola Ⓜ Čištění .
		Jednotka s trnem je vložena nesprávně.
Na povrchu pod podestou na šálky se nachází voda.	Jedná se o vodu jako důsledek kondenzace.	Ke kondenzaci může docházet, nejedná se o závadu. Vodu otřete hadříkem.



Poradce při potížích

Problém	Příčina	Náprava
Servisní žlutá kapsle T DISC je poškozena nebo se Vám ztratila.		Servisní žluté kapsle T DISC lze získat u zákaznického servisu Bosch (číslo produktu 621101, kontakt viz konec tohoto návodu k použití).
Objem nápoje neodpovídá Vašemu přání.	Čárový kód kapsle T DISC určuje pro každý nápoj optimální objem nápoje. Tuto hodnotu je možné individuálně přizpůsobit.	Menší objem: Během varného procesu stiskněte tlačítko Start/Stop pro přerušení spaření. Větší objem: Stiskněte a držte stisknuto tlačítko Start/Stop do dosažení požadovaného objemu.
	Vápené usazeniny ve spotřebiči mohou způsobit menší objem nápoje.	Odvápněte spotřebič. Informace viz kapitola  Odstranění vodního kamene.

Ujištění dovozce o vydání prohlášení o shodě

Vážený zákazníku,

dle § 13, odst.5 zákona č.22/97 Sb. Vás ujišťujeme, že na všechny výrobky distribuované společností BSH domácí spotřebiče s.r.o. našim obchodním partnerům bylo vydáno prohlášení o shodě ve smyslu zákona č. 22/97 Sb a nařízení vlády č.168/1997 Sb., 169/1997 Sb. a 177/1997 Sb. a příslušných nařízení vlády.

Toto ujištění dovozce o vydání prohlášení o shodě se vztahuje na všechny výrobky včetně plynových spotřebičů, které jsou obsaženy v aktuálním ceníku firmy BSH domácí spotřebiče s.r.o.

Prohlášení o hygienické nezávadnosti výrobků

Všechny výrobky distribuované společností BSH domácí spotřebiče s.r.o. a přicházející do styku s potravinami splňují požadavky o hygienické nezávadnosti dle zákona č.258/2000 Sb., vyhlášky 38/2001 Sb. Toto prohlášení se vztahuje na všechny výrobky přicházející do styku s potravinami uvedené v aktuálním ceníku firmy BSH domácí spotřebiče s.r.o.

Záruční podmínky

Na tento uvedený výrobek je poskytována záruční lhůta 24 měsíců (ode dne prodeje).

Základním průkazem práv spotřebitele ve smyslu Občanského zákoníku je pořizovací doklad (paragon, faktura, leasingová smlouva ap.). Pokud byl při prodeji vydán záruční list, je tento součástí výrobku s výrobním číslem uvedeným na přední straně tohoto záručního listu. Zejména v případech delší než zákonné záruční lhůty je proto záruční list jediným průkazným dokladem práv uživatele pro uznání prodloužené záruky. Ve vlastním zájmu ho proto uschovejte. Nedílnou součástí záručního listu je doklad o pořízení (paragon, faktura, leasingová smlouva apod.) Pro případ prodloužené záruční lhůty z důvodu dříve provedených oprav je nutno předložit i opravní listy z těchto oprav.

Bezplatný záruční servis je možno poskytnout jen v případě předložení pořizovacího dokladu nebo v případě prodloužené záruky i vyplněného záručního listu (musí obsahovat druh spotřebiče, typové označení, výrobní číslo, datum prodeje a označení prodávajícího v souladu s § 620 odst. 3 Občanského zákoníku). Záruční list vyplňuje prodejce a je v zájmu spotřebitele zkontrolovat správnost a úplnost uvedených údajů. Záruční list je platný pouze v originálu, na kopie nebude brán zřetel.

Záruční oprava se vztahuje výhradně na závady, které vzniknou průkazně v době platné záruční lhůty, a to vadou materiálu nebo výrobní vadou. Takto vzniklé závady je oprávněn odstranit pouze autorizovaný servis. Uplatnit záruku může spotřebitel u autorizovaného servisu nebo v prodejně, kde byl spotřebič zakoupen. Zvolí-li spotřebitel jiný, než nejbližší autorizovaný servis, bude na něm, aby nesl v souvislosti s tím zvýšené náklady.

Ze záručních oprav jsou vyloučeny zejména tyto případy:

- výrobek byl instalován nebo používán v rozporu s návodem k obsluze, příp. s návodem na montáž
- údaje na záručním listu nebo dokladu o zakoupení se liší od údajů na výrobním štítku spotřebiče
- při chybějícím nebo poškozeném výrobním štítku spotřebiče
- je-li výrobek používán k jinému než výrobcem stanovenému účelu - spotřebič je určen k používání v domácnosti.
- záruka neplatí, je-li výrobek používán k profesionálním nebo komerčním účelům
- mechanické poškození (závady vzniklé při přepravě)
- poškození vzniklá nepozorností, živelnou pohromou nebo jinými vnějšími vlivy (např. vyšším napětím v elektrorozvodné síti, extrémně tvrdou vodou apod.)
- neodborným zásahem, nepovolenými konstrukčními změnami nebo opravou provedenou neoprávněnou osobou
- běžná údržba nebo čištění, instalace, programování, kontrola parametrů výrobku
- opotřebení vniklé používáním spotřebiče

Rozšířená záruka nad rámec zákona

U spotřebičů (pračky, myčky) sériově vybavených systémem Aqua-Stop (patent fy BSH) je výrobcem poskytnuta záruka na škody způsobené chybou tohoto systému. Na tyto škody poskytneme náhradu soukromému spotřebiteli a to po celou dobu životnosti spotřebiče.

Upozornění pro prodejce

Prodejce je povinen dát zákazníkovi platný prodejní doklad, kde bude uvedeno datum prodeje a označení spotřebiče a na požádání zákazníka je povinen vystavit správně a úplně vyplněný záruční list v den prodeje výrobku. Při případné předprodejní reklamaci je třeba předložit řádně vyplněný reklamační protokol.

„Spotřebič není určený pro používání osobami (včetně dětí) se sníženými fyzickými, smyslovými a nebo mentálními schopnostmi, a nebo s nedostatkem zkušeností a vědomostí, pokud jim osoba zodpovědná za jejich bezpečnost neposkytne dohled a nebo je nepoučila o používání spotřebiče.“

Kontakt na servis domácích spotřebičů BOSCH

BSH domácí spotřebiče, s.r.o.

Pekařská 695/10b

155 00 Praha 5

tel.: +420 251 095 546

email: opravy@bshg.com

Objednávky příslušenství a náhradních dílů

email: dily@bshg.com

Aktuální informace o servisu naleznete na internetových stránkách
www.bosch-home.com/cz.

Zde máte také možnost sjednat opravu pomocí online formuláře.



Bezpečnostné pokyny

Používanie v súlade s určením

Tento spotrebič je určený len na používanie v domácnosti. Prístroj používajte iba vo vnútorných priestoroch pri izbovej teplote a do nadmorskej výšky 2000 m nad morom.

Dôležité bezpečnostné upozornenia

Pozorne si prečítajte návody na použitie, časť 1 a 2, pridržiavajte sa pokynov v nich uvedených a návody uschovajte. Odovzdajte návody všetkým používateľom.

Tento prístroj môžu používať deti vo veku 8 rokov a staršie a osoby so zníženými fyzickými, zmyslovými alebo duševnými schopnosťami, alebo s nedostatkom skúseností a znalostí, pokiaľ sú pod dozorom alebo boli poučené o bezpečnom používaní tohto prístroja a porozumeli prípadným nebezpečenstvám. Deti sa s prístrojom nesmú hrať. Čistenie a používateľskú údržbu nesmú vykonávať deti – výnimkou je iba prípad, ak sú staršie ako 8 rokov a sú pod dozorom.

Prístroj a pripojovacie vedenie uchovávajte mimo dosahu detí mladších ako 8 rokov a prístroj nesmú obsluhovať.

Plňte denne výlučne čerstvú, studenú vodu (žiadnu minerálnu vodu s kyselinou uhličitou).

Nepoužívajte chemicky odvápnenu vodu.

Spotrebič majte počas prevádzky vždy pod dohľadom!



Bezpečnostné pokyny

⚠ Úspora energie

Prístroj TASSIMO by ste mali po každom použití z dôvodov úspory energie vypnúť.

⚠ Nebezpečenstvo zásahu elektrickým prúdom!

- Prístroj prevádzkujte a pripájajte iba podľa údajov na typovom štítku.
- Prístroj sa smie pripojiť len k sieti so striedavým prúdom cez uzemnenú zásuvku nainštalovanú podľa predpisov. Zabezpečte, aby bol v-elektroinštalácii domácnosti podľa predpisov nainštalovaný systém ochranného vodiča.
- Pred čistením prístroj vypnite pomocou vypínača a odpojte zástrčku elektrickej siete.
- Váš prístroj TASSIMO používajte iba vtedy, keď sieťový kábel a prístroj nevykazujú žiadne poškodenia.
- V prípade poruchy vyťahnite ihneď zástrčku z elektrickej siete.
- Opravy na prístroji, ako je napríklad výmena poškodeného napájacieho kábla, nechajte vykonávať len prostredníctvom nášho zákazníckeho servisu, aby nedošlo k ohrozeniam.
- Prístroj ani sieťový kábel nikdy neponárajte do vody.

⚠ Nebezpečenstvo popálenia!

- Nikdy sa nepokúšajte otvárať varný systém počas prevádzky. Majte na pamäti, že unikajúce tekutiny sú veľmi horúce. T DISC, prípravok na perforáciu a výstup nápoja môžu byť bezprostredne po procese varenia veľmi horúce. Nechajte ich najprv vychladnúť.
- Nepoužívajte poškodené kapsuly T DISC.
- Kapsuly T DISC používajte iba raz.

⚠ Nebezpečenstvo úrazu!

- Chybné používanie prístroja môže mať za následok poranenia.
- V žiadnom prípade nepite kvapalinu na odstraňovanie vodného kameňa.

⚠ Nebezpečenstvo udusenía!

- Nedovoľte deťom hrať sa s obalovým materiálom.







Prehľad

Pred ďalším čítaním odklopte, prosím, príslušnú stranu s obrázkami na začiatku zošita doľava.

1 Zapínač/vypínač

2 Tlačidlo Štart/Stop

3 Kontrolky

- a Pohotovosť 
- b Automatický režim 
- c Ručný režim 
- d Naplniť nádobku na vodu 
- e Odstrániť vodný kameň 

4 Varný systém

- a Uzáver
- b Nosič kapsuly T DISC
- c Prípravok na perforáciu kapsuly T DISC
- d Okno na čítanie kapsuly T DISC
- e Výstup nápoja
- f Ochrana proti ostreku

5 Odoberateľná nádobka na vodu

- a Značka **max**
- b Značka **min**
- c Plavák
- d Veko nádržky na vodu

6 Odkladacia priehradka

- a Žltá servisná kapsula T DISC
- b Stručný návod na čistenie/odstraňovanie vodného kameňa

7 Podstavec pod šálku

- (snímateľný a výškovo nastaviteľný)
- a Prestavenie výšky s odkvapkávacou mriežkou
- b Záchytná nádoba

8 Úložný priestor na sieťový kábel



Likvidácia

Obal zlikvidujte ekologicky. Tento spotrebič je označený v súlade s európskou smernicou 2012/19/EÚ o nakladaní s použitými elektrickými a elektronickými zariadeniami (waste electrical and electronic equipment – WEEE). Táto smernica stanoví jednotný európsky (EU) rámec pre spätný odber a recyklovanie použitých zariadení.

O aktuálnom spôsobe likvidácie sa informujte u vášho špecializovaného predajcu.



Informácia

Spoločnosť Bosch vyrába varný prístroj TASSIMO. Preto firma Bosch nemôže prevziať záruku na dodávanie kapsúl TASSIMO T DISC.

Kapsuly TASSIMO T DISC dostanete v špecializovaných predajniach.

Navštívte tiež stránku www.tassimo.com, aby ste objavili pestrú ponuku nápojov a objednali ich online.



Riešenie problémov

V nasledujúcej tabuľke nájdete riešenia pre problémy alebo poruchy, ktoré sa vyskytnú v súvislosti s používaním prístroja TASSIMO a môžete ich jednoducho sami odstrániť. Ak sa vám nepodarilo nájsť žiadne adekvátne riešenie pre váš špeciálny problém, kontaktujte, prosím, náš zákaznícky servis.

Ďalšie informácie týkajúce sa zákazníckeho servisu nájdete aj online na adrese: www.tassimo.com

Problém	Príčina	Náprava
Prístroj nefunguje, nerozsvieti sa žiadna z kontroliek (LED).	Prístroj nie je napájaný elektrickou energiou.	Skontrolujte, či je prístroj pripojený k elektrickej sieti.
	Prístroj nie je zapnutý.	Zapnite prístroj.
Varenie sa začalo, ale nevychádza žiadny nápoj.	Nádobka na vodu nie je správne vložená.	Skontrolujte, prosím, či je nádobka na vodu správne vložená.
	Nádobka na vodu bola počas varenia odobratá alebo sa v systéme nachádza vzduch.	Spustíte proces čistenia za použitia žltej servisnej kapsuly T DISC. Prečítajte si kapitolu Uvedenie do prevádzky , kroky 2 – 14.
	Plavák v nádobke na vodu je zaseknutý.	Vyčistite nádobku na vodu a uvoľnite plavák.
Nedá sa spustiť varenie.	Nie je vložená kapsula T DISC.	Skontrolujte, či bola vložená kapsula T DISC.
	Nebol rozpoznaný čiarový kód vlozenej kapsuly T DISC.	Vyčistite okienko na čítanie kapsuly T DISC pomocou mäkkej, navlhčenej handričky.
		Vyhľadte prstom fóliu kapsuly T DISC tak, aby sa dal prečítať čiarový kód.
		Použite novú kapsulu T DISC.
	Ak sa problém nedá odstrániť, kontaktujte infolinku TASSIMO.	
Varný systém nie je správne uzavretý.	Vyčistite varný systém pomocou mäkkej, navlhčenej handričky, predovšetkým v oblasti uzáveru.	
Prístroj nebol pri vkladaní kapsuly T DISC zapnutý.	Pred vložením kapsuly T DISC prístroj zapnite.	



Riešenie problémov

Problém	Príčina	Náprava
Varný systém sa nedá zavrtiť.	Prípravok na perforáciu a/alebo nosič kapsuly T DISC nie sú správne nasadené.	Prípravok na perforáciu zatlačte oboma palcami do držiaka a skontrolujte polohu nosiča kapsuly T DISC.
	Kapsula T DISC nie je správne vložená.	Poškodenú kapsulu T DISC vymeňte. Vložte kapsulu T DISC potlačenou stranou nadol tak, aby jazýček kapsuly ležal v príslušnom vybrání.
	Varný systém nie je správne uzavretý.	Vyčistite varný systém pomocou mäkkej, navlhčenej handričky, predovšetkým v oblasti uzáveru. Potlačte uzáver tak, aby počuteľne zapadol.
Svieti kontrolka Naplniť nádobku na vodu	V nádobke na vodu nie je dostatočné množstvo vody.	Doplňte čerstvú, studenú vodu až po značku max . Vložte opätovne nádobku na vodu.
Kontrolka Naplniť nádobku na vodu svieti napriek tomu, že sa v nádobke na vodu nachádza dostatočné množstvo vody.	Plavák v nádobke na vodu je zaseknutý.	Vyčistite nádobku na vodu a uvoľnite plavák.
	Nádobka na vodu nie je správne vložená.	Skontrolujte, či je nádobka na vodu správne vložená.
Naplniť nádobku na vodu a Odstrániť vodný kameň súčasne a nemožno pripravovať nápoje.	V prístroji sa vyskytla porucha.	Vypnite prístroj pomocou vypínača, počkajte približne 5 minút a potom prístroj znova zapnite. Ak indikátory a aj naďalej svietia, obráťte sa na linku starostlivosti o zákazníkov produktu TASSIMO.
Svieti alebo bliká kontrolka Odstrániť vodný kameň .	Z prístroja je nutné odstrániť vodný kameň.	Odstráňte z prístroja vodný kameň. Pozri kapitolu Odstránenie vodného kameňa .
Kontrolka Odstrániť vodný kameň svieti alebo bliká napriek tomu, že bola použitá demineralizovaná voda.	Aj demineralizovaná voda obsahuje malé množstvo vodného kameňa.	Odstráňte z prístroja vodný kameň. Pozri kapitolu Odstránenie vodného kameňa .
Režim „Automatika“ sa preskočí a okamžite sa zobrazí „Ručne“.	Čítačka čiarových kódov nedokázala rozpoznať čiarový kód.	Vyčistite okienko na čítanie čiarových kódov.
		Použite novú náplň T DISC.
		Nápoj môžete pripraviť napriek tomu podržaním stlačeného tlačidla Štart/Stop .



Riešenie problémov

Problém	Príčina	Náprava
Pena na káve (crema) sa zhoršila.	Výstup nápoja je zalepený alebo znečistený.	Vyčistite výstup nápoja. Pozri kapitolu Čistenie .
	V prístroji sa vytvára vodný kameň.	Vyčistite varný systém pomocou žltej servisnej kapsuly T DISC. Pozri kapitolu Čistenie .
Z varného systému kvapká voda.	V prístroji sa vytvára vodný kameň.	Odstráňte z prístroja vodný kameň. Pozri kapitolu Odstránenie vodného kameňa .
	Kapsula T DISC je poškodená alebo netesná. Kapsula T DISC nebola správne perforovaná.	Nepoužívajte poškodené kapsuly T DISC. Kapsuly T DISC používajte iba raz. Počkajte, kým sa proces varenia ukončí a prístroj vychladne. Odstráňte kapsulu T DISC a vyčistite varný systém. Pozri kapitolu Čistenie .
Na ploche pod podstavcom pod šálku sa nachádza voda.	Prípravok na perforáciu kapsuly nie je správne vložený.	Zatlačte oboma palcami prípravok na perforáciu kapsuly do držiaka (početné cvaknutie).
	Ide o vodný kondenzát.	Môže dochádzať ku kondenzácii, nie je to však žiadna chyba. Vodu utrite utierkou.
Žltá servisná kapsula T DISC je poškodená alebo sa stratila.		Servisnú kapsulu T DISC môžete kúpiť v zákazníckom servise spoločnosti Bosch (č. výrobku 621101, kontakt nájdete na konci tohto návodu na použitie).
Objem nápoja nezodpovedá vašim požiadavkám.	Čiarový kód kapsuly T DISC určuje pre každý nápoj optimálny objem. Táto hodnota sa môže upraviť aj individuálne.	Menší objem: Stlačte počas varenia tlačidlo Štart/Stop , aby ste prerušili proces varenia. Väčší objem: Stlačte tlačidlo Štart/Stop a podržte ho stlačené, kým nedosiahnete požadovaný objem.
	Usadeniny vodného kameňa v prístroji môžu viesť k zmenšeniu objemu nápoja.	Odstráňte z prístroja vodný kameň. Pozri kapitolu Odstránenie vodného kameňa .

Uistenie dovozcu o vydaní prehlásenia o zhode

Vážený zákazník,

Podľa § 13, odst.5 zákona č. 22/97 Zb. Vás uisťujeme, že na všetky výrobky distribuované spoločnosťou BSH domáci spotrebiče s. r. o. našim obchodným partnerom, bolo vydané prehlásenie o zhode v zmysle zákona č. 22/97 Zb a príslušných nariadení vlády.

Toto uistenie dovozcu o vydaní prehlásenia o zhode sa vzťahuje na všetky výrobky vrátane plynových spotrebičov, ktoré sú obsiahnuté v aktuálnom cenníku firmy BSH domáci spotrebiče s. r. o.

Odporúča sa, aby výrobky montoval a uviedol do prevádzky autorizovaný servis, ktorý poskytuje záruku odbornej montáže, predvedenie a preskúšanie výrobku. Montáž a inštalácia spotrebiča, musí byť vykonaná v súlade s vyhláškou ÚBP SR č.508/2009 Z. z. súvisiacich predpisov a noriem v platnom znení. Pred montážou výrobku je nutné, aby boli splnené všetky podmienky pre pripojenie na inžinierske siete podľa platných noriem a podľa návodu na použitie.

Záručné podmienky

- na výrobok sa poskytujú záručná doba 24 mesiacov odo dňa zakúpenia výrobku kupujúcim
- pri reklamácii je podmienkou predložiť platný daňový doklad o kúpe výrobku (napr. pokladničný blok, faktúru a pod.)
- ak je výrobok používaný k inému než výrobcom stanovenému účelu, alebo je výrobok používaný v rámci predmetu obchodnej činnosti, poskytuje sa záručná doba 6 mesiacov odo dňa zakúpenia, nakoľko spotrebiče sú určené výhradne pre použitie v domácnosti
- za vadu výrobku sa nepovažuje jeho nadmerné opotrebovanie a z toho vyplývajúce absencie niektorých pôvodných vlastností, ktoré boli spôsobené napr. zanedbaním bežnej údržby, čistenia, nadmerným používaním výrobku
- záručná doba neplynie po dobu, po ktorú kupujúci nemôže užívať tovar pre jeho vady, za ktoré zodpovedá predávajúci
- ak nebude zistená žiadna závada, na ktorú sa vzťahuje bezplatná záručná oprava alebo bude zistená závada nezavinená výrobcom, hradí náklady spojené s vyslaním servisného technika osoba, ktorá uplatnila nárok na túto opravu
- záručné opravy vykonávajú autorizované servisné strediská podľa zoznamu uvedeného v tomto záručnom liste

Právo na bezplatnú opravu výrobku na náklady BSH domáci spotrebiče, s.r.o. organizačná zložka Bratislava zaniká, ak:

- je nečitateľný výrobný štítok, alebo na výrobku chýba
- údaje na záručnom liste, prípadne na doklade o predaji sa líšia od údajov uvedených na výrobnom štítku spotrebiča
- výrobok bol namontovaný v rozpore s návodom na montáž, prípadne nebol dodržaný súlad s platnými STN, alebo s návodom na obsluhu
- výrobok bol neodborne namontovaný, alebo nebol uvedený do prevádzky organizáciou oprávnenou v zmysle vyhlášky ÚBP SR č.718/2002 Z. z., platí pre plynové spotrebiče a spotrebiče s elektrickým napájaním 400 V, ako i na spotrebiče dodávané bez elektrického kábla, prípadne bez elektrickej koncovky
- bola vykonaná konštrukčná zmena alebo zásah do výrobku neoprávnenou osobou
- závada na výrobku vznikla použitím neoriginálnych náhradných dielov, alebo príslušenstva
- sa jedná o poškodenie: mechanické, nadmernou záťažou, v dôsledku vodného kameňa, neodborného zapojenia, živelnou pohromou, vonkajšími vplyvmi a pod.



Symbol uvedený na výrobku alebo jeho obale upozorňuje na to, že výrobok po skončení jeho životnosti nepatrí k bežnému domácejmu odpadu, ale ho treba odovzdať do špeciálnej zbernej odpadovej na recyklovanie elektrických alebo elektronických spotrebičov.

Vašou podporou správnej likvidácie pomáhate získať opäť cenné suroviny a chrániť tak životné prostredie. Ďalšie informácie o recyklovaní tohto výrobku získate na miestnom úrade, v zbernej odpadovej alebo v združení Envidom, ktoré zabezpečuje zber, prepravu, spracovanie, recykláciu a ekologické zneškodňovanie elektroodpadu v zmysle zákona.

Prehlásenie o hygienickej nezávadnosti výrobkov

Všetky výrobky distribuované spoločnosťou BSH domáci spotrebiče s.r.o. a prichádzajúce do styku s potravinami spĺňajú požiadavky o hygienickej nezávadnosti podľa zákona č. 258/2000 Zb., vyhlášky 38/2001 Zb. Toto prehlásenie sa vzťahuje na všetky výrobky prichádzajúce do styku s potravinami uvedené v aktuálnom cenníku firmy BSH domáci spotrebiče s.r.o.

„Spotrebič nie je určený pre použitie osobami (vrátane detí) so zníženými fyzickými, zmyslovými alebo mentálnymi schopnosťami, alebo s nedostatkom skúseností a vedomostí, ak im osoba zodpovedná za ich bezpečnosť neposkytne dohľad a alebo ich nepoučila o používaní spotrebiča.“

ZOZNAM SERVISNÝCH STREDISK

085 01	Bardajov	Partizánska 14	Peter Špiš	www.spikolektr.sk	spikservis@gates.sk	0544/4746227	0903 527102
821 07	Braislava	Kazanská 56	Marian Šťasný servis domácich spotrebičov		gaggenau@orangeimail.sk	02/38 103355	0918996988
811 07	Braislava	Myňa 17	Viva elektro servis, s. r.o.	www.vivaservis.sk	servis@vivaservis.sk	02/45958855	0905722111
945 01	Komárno	Mesáčňá 20	LASER Komárno spol. s r.o.	www.laser-tn.sk	servis@laser-tn.sk	035/7702868	0915222454
040 01	Košice	Komenského 14	Ing. Ľubor Kolesár Kubis		kubisservis@mail-t.com.sk	055/6221477	0905994769
071 01	Michalovce	Ul. Obrancov mieru 9	ELEKTROSERVIS VALTIM		valtskalubomir@stonline.sk	056/6423290	0903585309
949 01	Nitra	Spolovacia 7	EXPRES servis Anna Elmanová		expresservis@naex.sk	037 6524597	0903524108
920 01	Prieštavy	Zlínska 47	Domoss Technika a.s.	www.domoss.sk	servis@domoss.sk	033/7744810	033/7742417
058 01	Poprad	Továrenská ul.č.3	TATRACHLAD POBRAD s.r.o.	www.tatrachlad.sk	tatrachlad@tatrachlad.sk	052/7722023	0903906828
080 05	Prešov	Švábska 6695/57A	BARAN servis - Baran Ľuboš	www.datanservis.sk	datanservis@datanservis.sk	051/7721439	0903904972
971 01	Prievidza	V. Clementisa 6	ELEKTROSERVIS Pavlíček Peter	www.petrpavlicek- elektroervis.sk	pavlicek.elektroervis@stonline- sk	046/5485778	0905264822
979 01	Rimavska Sobota	B. Bartoka 24	N.B.ELEKTROCENTRUMI		nbelektrocentrum@stonline.sk	047/6811877	0905664258
034 72	Ruzomberok	Lipovská Lužná 496	Elpra spol. s r.o.		elpra@speednet.sk	044/4396413	0905577817
038 52	Sučany	Hlavná ul. č. 5	BSC - servis centrum spol. s r.o.	www.bsc-serviscentrum.eu	bsc@bsc-serviscentrum.eu	043/4003424	0902272727
911 08	Trenčín	Mateja Bala 37	Jozef Rozník	www.bshtservis.sk	roznik@bshtservis.sk	043/4003424	0903702458
960 01	Zvolen	Hviezdoslavova 34	STAEEXPRESS-ELEKTROSERVIS		staeexpress.zvservis@mail-t- com.sk	045/5400798	0905259983
010 01	Zlínka	Komenského 38	M-SERVIS Mareš Jaroslav	www.m-servis.sk	mservis@zoznam.sk	041/5640627	

Zoznam servisných partnerov a informácie o záručných podmienkach nájdete na:

www.bosch-home.com/sk

infolinka: + 421 244 452 041



Instrucțiuni de siguranță

Utilizarea conform destinației

Acest aparat este rezervat în exclusivitate uzului menajer și domeniului casnic.

Folosiți aparatul numai în spații interioare, la temperatura camerei și la o altitudine de până la 2000 m deasupra nivelului mării.

Instrucțiuni de siguranță importante

Citiți instrucțiunile de utilizare partea 1 și 2 cu atenție, acționați conform acestora și păstrați instrucțiunile.

Înmânați instrucțiunile tuturor utilizatorilor.

Acest aparat poate fi utilizat de copii cu vârsta mai mare de 8 ani și de persoane cu capacități fizice, senzoriale sau mentale reduse sau lipsite de experiență și/sau cunoștințe dacă acestea sunt supravegheate sau dacă au fost instruite cu privire la utilizarea aparatului în condiții de siguranță și dacă au înțeles pericolele ce pot rezulta din utilizarea acestuia. Copiii nu au voie să se joace cu aparatul.

Curățarea și întreținerea realizată de utilizator nu vor fi efectuate de către copii, decât cu condiția ca aceștia să aibă vârsta de minim 8 ani și să fie supravegheați.

Aparatul și cablul de alimentare nu trebuie lăsate la îndemâna copiilor cu vârsta sub 8 ani. De asemenea, aceștia nu au voie să folosească aparatul.

Umpleți zilnic exclusiv cu apă rece, proaspătă (nu cu apă minerală carbogazoasă).

Nu folosiți apă dedurizată chimic.

Supravegheați întotdeauna aparatul în timpul funcționării.

Economisirea energiei

Din motive legate de economisirea energiei electrice, ar trebui să decuplați aparatul dvs. TASSIMO, după fiecare folosire.



Instrucțiuni de siguranță

⚠ Pericol de electrocutare!

- Utilizați și închideți aparatul numai conform indicațiilor de pe plăcuța cu caracteristici.
- Aparatul poate fi conectat doar la o priză de curent alternativ cu pământare, instalată regulamentar. Asigurați-vă că sistemul conductorilor de protecție al instalației electrice casnice este instalat conform prescripțiilor.
- Înainte de curățare deconectați aparatul cu întrerupătorul Pornit/Oprit și trageți ștecherul din priză.
- Utilizați aparatul dvs. TASSIMO numai în cazul în care cablul de alimentare și aparatul nu prezintă deteriorări.
- În caz de defecțiune scoateți imediat ștecherul de rețea.
- Reparațiile la aparat, ca de exemplu schimbarea unui cablu deteriorat, pot fi efectuate doar de către Serviciul nostru pentru Clienți pentru a preveni periclitările.
- Nu cufundați niciodată aparatul sau cablul de alimentare în apă.

⚠ Pericol de arsuri!

- Nu încercați niciodată să deschideți sistemul de infuzare în timpul funcționării. Trebuie să aveți în vedere că lichidele evacuate sunt foarte fierbinți. Imediat după procedura de infuzare, T DISC-ul, unitatea de perforare și orificiul de evacuare a băuturii pot fi foarte fierbinți. Lăsați-le mai întâi să se răcească.
- Nu folosiți T DISC-uri deteriorate.
- Folosiți T DISC-urile o singură dată.

⚠ Pericol de accidentare!

- Utilizarea defectuoasă a aparatului poate conduce la vătămări corporale.
- Nu beți în niciun caz lichidul de decalcifiere.

⚠ Pericol de sufocare!

- Copiii nu trebuie lăsați să se joace cu materialul de ambalare.



Pe scurt

Înainte de a citi mai departe, desfaceți pagina aferentă cu diagrama, de la începutul prospectului, spre partea stângă.

1 Întrerupător **Pornit/Oprit**

2 Buton **Pornire/Oprire**

3 Elemente de afișaj

- a Standby
- b Automat
- c Manual
- d Umplere rezervor
- e Decalcifiere

4 Sistemul de infuzare

- a Capac
- b Suport T DISC
- c Unitate de perforare pentru T DISC-uri
- d T DISC Fereastră de citire
- e Orificiu de evacuare a băuturii
- f Protecție împotriva stropirii

5 Rezervor de apă detașabil

- a Marcaj **max**
- b Marcaj **min**
- c Indicator de nivel
- d Capacul rezervorului de apă

6 Compartiment de depozitare

- a T DISC de service galben
- b Rezumatul instrucțiunilor de curățarea/decalcifierea

7 Suport pentru cești

- (detașabil și reglabil pe înălțime)
- a Mecanism de reglare pe înălțime cu grătar pentru picurare
- b Recipient de colectare

8 Compartiment de depozitare

- a cablului



Eliminarea ecologică

Eliminați ambalajul ecologic. Acest aparat este marcat corespunzător directivei europene 2012/19/UE în privința aparatelor electrice și electronice vechi (waste electrical and electronic equipment – WEEE). Directiva prescrie cadrul pentru o preluare înapoi, valabilă în întreaga UE, și valorificarea aparatelor vechi.

Informați-vă la distribuitorii specializați asupra modalităților actuale de eliminare ecologică.



Info

Firma Bosch este producătoarea aparatului TASSIMO. De aceea Bosch nu poate prelua garanția de livrare pentru T DISC-urile TASSIMO .

T DISC-urile TASSIMO se obțin de la distribuitorii de specialitate.

Vizitați și www.tassimo.com pentru a descoperi o mare varietate de băuturi și pentru a comanda online.



Depanarea

În tabelul ce urmează găsiți soluții pentru problemele sau defecțiunile care pot apărea în legătură cu folosirea aparatului dvs. TASSIMO și pe care le puteți remedia singuri. Dacă nu găsiți o soluție adecvată pentru problema dvs. specială, vă rugăm să contactați Serviciul nostru pentru Clienți.

Informații suplimentare referitoare la Serviciul pentru Clienți se găsesc și online:
www.tassimo.com

Problemă	Cauză	Soluție
Aparatul nu funcționează, elementele de pe afișaj (LED-uri) nu se aprind.	Aparatul nu este alimentat cu curent electric.	Verificați dacă aparatul este racordat la alimentarea cu curent electric.
	Aparatul nu este pornit.	Asigurați-vă că aparatul este conectat.
Începe infuzarea și cu toate acestea nu curge băutura din aparat.	Rezervorul de apă nu este poziționat corect.	Verificați dacă rezervorul de apă este poziționat corect.
	Rezervorul de apă a fost îndepărtat în timpul infuzării sau în sistem a pătruns aer.	Începeți procedura de curățare cu T DISC-ul galben de service. Pentru aceasta vezi capitolul ▶ Punerea în funcțiune etapele 2 – 14.
	Indicatorul de nivel din rezervorul de apă este prins.	Curățați rezervorul de apă și faceți indicatorul de nivel să funcționeze.
Nu poate fi pornită infuzarea.	Nu este inserat nici un T DISC.	Verificați încă o dată dacă este inserat un T DISC.
	Nu este recunoscut codul de bare al T DISC-ului inserat.	Curățați fereastra de citire a T DISC-ului cu o lavetă moale, umedă.
		Neteziți folia T DISC-ului cu degetul, pentru a putea fi citit codul de bare.
		Utilizați un T DISC nou.
	În cazul în care problema nu se remediază, contactați TASSIMO Infoline.	
Sistemul de infuzare nu este închis corect.	Curățați sistemul de infuzare cu o lavetă moale, umedă, mai ales în zona de închidere.	
Aparatul nu a pornit la inserarea T DISC-ului.	Porniți aparatul înainte de inserarea T DISC-ului.	



Depanarea

Problemă	Cauză	Soluție
Sistemul de infuzare nu se poate închide.	Unitatea de perforare și/sau suportul T DISC-ului nu sunt corect montate.	Apăsați unitatea de perforare cu ambele degete mari în suport și verificați poziția suportului T DISC-ului.
	T DISC-ul nu este introdus corect.	Înlocuiți T DISC-ul deteriorat cu unul nou. Inserați T DISC-ul cu partea imprimată în jos, astfel încât eclisa să se fixeze în orificiul prevăzut pentru aceasta.
	Sistemul de infuzare nu este închis corect.	Curățați sistemul de infuzare cu o lavetă moale, umedă, mai ales în zona de închidere. Apăsați capacul până acesta se fixează în aparat, făcând un zgomot perceptibil.
Se aprinde umplere rezervor apă	Nu este apă suficientă în rezervorul de apă.	Umpleți cu apă rece, proaspătă până la marcajul max . Așezați rezervorul de apă la loc.
Umplere rezervor se aprinde, chiar dacă în rezervor se află apă suficientă.	Indicatorul de nivel din rezervorul de apă este prins.	Curățați rezervorul de apă și faceți indicatorul de nivel să funcționeze.
	Rezervorul de apă nu este poziționat corect.	Verificați dacă rezervorul de apă este poziționat corect.
Umplere rezervor și Decalcifiere luminează intermitent în același timp și nu se pot prepara băuturi.	Aparatul este defect.	Oprii aparatul de la întrerupătorul de Pornit/Oprit , așteptați aproximativ 5 minute și porniți din nou aparatul. Dacă și continuă să lumineze intermitent; contactați linia de asistență TASSIMO.
Decalcifiere se aprinde sau luminează intermitent.	Aparatul trebuie decalcifiat.	Decalcificați aparatul. Pentru aceasta citiți capitolul Decalcifierea .
Decalcifiere se aprinde sau luminează intermitent, chiar dacă s-a folosit apă dedurizată.	Chiar și apa dedurizată conține cantități mici de calcar.	Decalcificați aparatul. Pentru aceasta citiți capitolul Decalcifierea .
Se sare peste modul „Automat” și apare imediat „Manual”.	Citorul de coduri de bare nu a putut recunoaște codul de bare.	Curățați fereastra de citire a codului de bare.
		Utilizați un nou T DISC.
		Puteți pregăti băutura prin ținerea apăsată a butonului Pornire/Oprire .



Depanarea

Problemă	Cauză	Soluție
Crema s-a deteriorat.	Orificiul de evacuare a băuturii este înfundat sau murdar.	Curățați orificiul de evacuare a băuturii. Pentru aceasta citiți capitolul Curățarea. Curățați sistemul de infuzare cu ajutorul T DISC-ului galben de service. Pentru aceasta citiți capitolul Curățarea.
	Aparatul este calcifiat.	Decalcificați aparatul. Pentru aceasta citiți capitolul Decalcifierea.
Picură apă din sistemul de infuzare.	T DISC-ul este deteriorat sau nu este etanș. T DISC-ul nu a fost perforat corect.	Nu folosiți T DISC-uri deteriorate. Folosiți T DISC-urile o singură dată. Așteptați până s-a încheiat infuzarea și aparatul s-a răcit. Îndepărtați T DISC-ul și curățați sistemul de infuzare. Pentru aceasta citiți capitolul Curățarea.
	Unitatea de perforare nu este poziționată corect.	Apăsăți cu ambele degete mari unitatea de perforare în suportul ei (zgomot perceptibil).
Pe suprafața de sub suportul pentru cești se găsește apă.	Este vorba despre apă de condens.	Poate apărea condensul și acest lucru nu reprezintă o defecțiune. Ștergeți apa cu o lavetă.
T DISC-ul galben de service este deteriorat sau s-a pierdut.		T DISC-ul galben de service poate fi achiziționat prin Serviciul pentru Clienți Bosch (cod articol 621101, pentru datele de contact, vezi la sfârșitul acestor instrucțiuni de utilizare).
Volumul de băutură nu corespunde dorințelor dumneavoastră.	Codul de bare al T DISC-ului stabilește volumul optim pentru fiecare băutură. Această valoare poate fi ajustată și individual.	Volum mai mic: În timpul infuzării apăsați butonul Pornire / Oprise pentru a întrerupe procedura de infuzare. Volum mai mare: Apăsăți și mențineți butonul Pornire / Oprise până se obține volumul dorit.
	Depunerile de calcar din aparat pot duce la reducerea volumului băuturii.	Decalcificați aparatul. Pentru aceasta citiți capitolul Decalcifierea.



Указания по безопасности

Использование по назначению

Этот прибор предназначен только для домашнего использования.

Используйте прибор только внутри помещений при комнатной температуре на высоте не выше 2000 м над уровнем моря.

Важные правила техники безопасности

Внимательно прочтите инструкции по эксплуатации, часть 1 и 2, соблюдайте ее и сохраняйте инструкцию. Передавайте ее новому владельцу.

Детям в возрасте 8 лет и старше, а также лицам с ограниченными физическими, сенсорными или умственными способностями или с недостатком опыта или знаний, можно пользоваться этим прибором только под присмотром и/или в том случае, если они были проинструктированы относительно безопасного использования прибора и осознают опасности, связанные с его использованием. Детям нельзя играть с прибором.

Производить очистку и техобслуживание детям не разрешается, за исключением тех случаев, если они старше 8 лет и выполняют эти действия под наблюдением взрослых. Детей младше 8 лет нельзя подпускать к прибору и шнуру питания, им не разрешается пользоваться прибором. Ежедневно наливайте только свежую, холодную воду (а не газированную минеральную воду). Не используйте химически умягченную воду. Всегда следите за прибором во время эксплуатации!

Экономия энергии

С целью экономии электроэнергии кофеварку TASSIMO необходимо выключать после каждого пользования.



Указания по безопасности

⚠ Опасность поражения током!

- Включайте в розетку и эксплуатируйте устройство только в соответствии с данными, указанными на заводской табличке.
- Прибор можно подключать только к электросети переменного тока через установленную согласно предписаниям розетку с заземлением. Убедитесь, что система заземления в домашней электропроводке установлена согласно предписаниям.
- Перед чисткой выключайте устройство при помощи выключателя Вкл/Выкл и извлеките штекер из розетки.
- Используйте прибор TASSIMO только при условии отсутствия повреждений на шнуре и на самом приборе.
- В случае неисправности немедленно выньте вилку из розетки.
- Во избежание потенциальных травм, операции по ремонту, например, замену поврежденного шнура, должен выполнять только персонал сервисного центра.

- Никогда не погружайте устройство или шнур в воду.

⚠ Риск получения ожогов!

- Ни в коем случае не пытайтесь открыть систему заваривания во время эксплуатации. Учтите, что жидкости очень горячие. Сразу после заваривания T DISC, прокалыватель и блок для наливания напитка могут быть очень горячими. Сначала дайте им остыть.
- Не используйте поврежденные T DISC.
- Используйте T DISC только один раз.

⚠ Опасность отравления!

- Неправильное применение прибора может привести к травмам.
- Ни в коем случае не пейте жидкость для удаления накипи.

⚠ Опасность удушья!

- Не разрешайте детям играть с упаковочным материалом.



Обзор

Прежде чем читать дальше, раскройте страницу с рисунком в начале инструкции и разверните ее влево.

1 Выключатель **Вкл/Выкл**

2 Кнопка **Старт/Стоп**

3 Элементы дисплея

a Режим ожидания

b Автоматический режим

c Ручной режим

d Заполнить емкость для воды

e Удаление накипи

4 Система заваривания

a Крышка

b Держатель T DISC

c Прокальватель для T DISC

d Окно считывания T DISC

e Блок для наливания напитка

f Защита от разбрызгивания

5 Съёмная емкость для воды

a Отметка **max**

b Отметка **min**

c Поплавок

d Крышка емкости для воды

6 Отделение для хранения

a Желтый сервисный T DISC

b Краткая инструкция по очистке/удалению накипи

7 Подставка под чашки

(снимается и регулируется по высоте)

a Устройство корректировки высоты

b Сборная емкость

8 Отделение для хранения шнура



Утилизация

Утилизируйте упаковку с использованием экологически безопасных методов. Данный прибор имеет отметку о соответствии европейским нормам 2012/19/EU утилизации электрических и электронных приборов (waste electrical and electronic equipment – WEEE). Данные нормы определяют действующие на территории Евросоюза правила возврата и утилизации старых приборов.

Информацию о существующих способах утилизации можно получить в специализированной торговой организации.



К сведению

Bosch является изготовителем кофеварки TASSIMO. Компания Bosch не гарантирует наличие дисков T DISC для TASSIMO.

TASSIMO T DISC можно приобрести в специализированных магазинах.

Зайдите также на www.tassimo.ru, чтобы ознакомиться с большим ассортиментом напитков и сделать заказ онлайн.



Помощь в решении проблем

В следующей таблице Вы найдете решения проблем или неисправностей, которые могут возникнуть в связи с использованием устройства и которые Вы можете устранить собственными силами. Если Вы не найдете адекватного решения для Вашей особой проблемы, обратитесь в отдел сервисного обслуживания.

Дополнительную информацию для клиентов Вы найдете онлайн: www.tassimo.ru

Проблема	Возможная причина	Устранение
Устройство не работает, не горит ни один из индикаторных элементов (светодиодов).	Возможно, отсутствует электропитание.	Проверьте, подключено ли устройство к источнику электроэнергии.
	Устройство не включено.	Убедитесь в том, что устройство включено.
Начинается заваривание, но напиток не выходит.	Емкость для воды установлена неправильно.	Пожалуйста, проверьте, правильно ли установлена емкость для воды.
	Емкость для воды была снята в процессе заваривания, или в системе находится воздух.	Запустите процесс промывки, используя сервисный T DISC. Для этого ознакомьтесь с главой ▶ Ввод в эксплуатацию , шаги 2–14.
	Поплавок в емкости для воды застопорился.	Почистите емкость для воды, чтобы поплавок снова свободно двигался.
Не удается начать заваривание.	Не вложен T DISC.	Проверьте, был ли вложен T DISC.
	Не распознан штрих-код вложенного T DISC.	Почистите окно считывания T DISC мягкой, влажной салфеткой.
		Пальцем разгладьте пленку T DISC, чтобы можно было прочесть штрихкод.
		Используйте новый T DISC.
	Если устранить проблему не удастся, свяжитесь с информационной линией TASSIMO.	
Система заваривания не закрыта надлежащим образом.	Почистите систему заваривания мягкой, влажной салфеткой, в первую очередь в зоне крышки.	
Прибор не был включен при вкладывании T DISC.	Перед вкладыванием T DISC включите прибор.	



Помощь в решении проблем

Проблема	Возможная причина	Устранение
Не удается закрыть систему заваривания.	Прокальватель и/или держатель T DISC вставлены неправильно.	Двумя большими пальцами вдавите прокальватель в крепление и проверьте позицию держателя T DISC.
	T DISC вложен неправильно.	Замените поврежденный T DISC новым. Вложите T DISC отпечатанной стороной вниз таким образом, чтобы язычок вошел в предусмотренную для него выемку
	Система заваривания не закрыта надлежащим образом.	Почистите систему заваривания мягкой, влажной салфеткой, в первую очередь в зоне крышки. Надавите на крышку, пока не раздастся звук фиксации.
Наполнить емкость для воды горит	В емкости для воды не достаточно воды.	Залейте свежую, холодную воду до отметки max . Снова вставьте емкость для воды.
Индикатор «Наполнить емкость для воды» горит, хотя воды в емкости достаточно.	Поплавок в емкости для воды застопорился.	Почистите емкость для воды, чтобы поплавок снова свободно двигался.
	Емкость для воды установлена неправильно.	Пожалуйста, проверьте, правильно ли установлена емкость для воды.
Индикатор «Наполнить емкость для воды» и «Удаление накипи» одновременно мигают, и невозможно приготовить напиток.	Произошел сбой в работе кофеварки.	кофеварку с помощью выключателя питания и примерно через 5 минут включите ее снова. Если символы и по-прежнему мигают, обратитесь в службу поддержки TASSIMO.
Индикатор «Удаление накипи» горит или мигает.	Устройство нужно очистить от накипи.	Удалите накипь из устройства. Для этого прочтите главу Удаление накипи .
Индикатор «Удалить накипь» горит или мигает, хотя использовалась умягченная вода.	Даже умягченная вода содержит определенное количество извести.	Удалите накипь из устройства. Для этого прочтите главу Удаление накипи .
Режим „Автоматический“ пропускается, сразу появляется „Ручной“.	Устройство считывания штрих-кодов не распознало штрих-код.	Очистите окошко считывания штрих-кода. Используйте новый T DISC.
		Вы все-таки можете приготовить напиток, удерживая нажатой кнопку Старт/Стоп .



Помощь в решении проблем

Проблема	Возможная причина	Устранение
Ухудшилось качество пенки на кофе.	Блок для наливания напитка засорен или загрязнен.	Почистите блок для наливания напитка. Для этого прочтите главу Очистка .
	Известковые отложения в кофеварке.	Очистите систему заваривания при помощи сервисного T DISC. Для этого прочтите главу Очистка .
Из системы заваривания капает вода.	T DISC поврежден или негерметичен. T DISC проколот неправильно.	Удалите накипь из устройства. Для этого прочтите главу Удаление накипи .
	Неправильно вставлен прокальватель.	Не используйте поврежденные T DISC. Используйте T DISC только один раз. Подождите, пока процесс заваривания будет завершен и устройство остынет. Удалите T DISC и почистите систему заваривания. Для этого прочтите главу Очистка . Обеими большими пальцами вдавите прокальватель в крепление (должен раздаться щелчок).
Под подставкой для чашки находится вода.	Это конденсат.	Наличие конденсата не свидетельствует о неисправности. Вытрите воду тканевой салфеткой.
Желтый сервисный T DISC поврежден или утерян.		Желтый сервисный T DISC можно заказать в авторизованном сервисном центре Bosch (артикул 621101, контактная информация приведена в инструкции по эксплуатации).
Количество напитка не соответствуют Вашему желанию.	Штрих-код T DISC в зависимости от вида напитка задает оптимальный его объем. Эту величину также можно регулировать индивидуально.	Меньшее количество: Чтобы прервать процесс заваривания, во время заваривания нажмите кнопку Старт/Стоп . Большее количество: Нажмите и удерживайте кнопку Старт/Стоп , пока не будет достигнуто нужное количество.
	Накипь в устройстве может привести к сокращенному количеству напитка.	Удалите накипь из устройства. Для этого прочтите главу Удаление накипи .

Информация изготовителя о гарантийном и сервисном обслуживании

1. Изделие _____	Пункты 1-2 заполняются только в случае, если эти данные не содержатся в документе о покупке изделия (кассовый чек и/или товарный чек, товарная накладная).
2. Модель _____	

3. Данная информация распространяется на малые бытовые приборы товарного знака Bosch: кофеварки, кофемалы, кофемолки, весы, кухонные комбайны, миксеры, пылесосы, режки, тостеры, утюги, фены, распылители для волос, электромеханические соковыжималки, измельчители, блендеры, тостеры, тостер-печь, выпечечные машины, настольные весы и аналогичные им изделия.

ENL 4. Уважаемые дамы и господа, сообщаем Вам, что подтверждение соответствия нашей продукции обязательным требованиям в соответствии с законодательством осуществляется в форме обязательной сертификации и декларирования соответствия. Информацию об обязательной сертификации и декларировании наших приборов, в том числе данные о номере сертификата соответствия (декларации о соответствии) и сроке его (ее) действия Вы можете получить в ООО «БСХ Бытовые Приборы».

Наша продукция производится под контролем транснациональной корпорации «БСХ Хаусгерäte GmbH», адрес штаб-квартиры: 81739 Мюнхен, Карл-Бери Штрассе 34, Германия (BSN Hausgeräte GmbH, Carl-Wery-Str. 34, 81739 München, Germany).

Организацией, выполняющей функции иностранного изготовителя, уполномоченной изготовителем на основании договора с ним, является ООО «БСХ Бытовые Приборы», 198515, Санкт-Петербург, г. Петергоф, ул. Карла Сименса, д.1 лит. А, филиал в г. Москва, 119071, ул. Малая Капужская, д.15, телефон (495) 737-2777, факс (495) 737-2798.

5. Обязательные сведения о технических характеристиках прибора приведены на типовой табличке прибора или на его этикетке и/или в сопроводительной документации.

6. Аксессуары и средства по уходу

Для безупречной функциональности Вашей техники и ухода за ней производитель рекомендует использовать только оригинальные аксессуары и средства по уходу. Оригинальные аксессуары разработаны специально для каждого прибора. Оригинальные аксессуары и средства по уходу соответствуют самым высоким требованиям качества товарного знака Bosch, они проходят заводские испытания для обеспечения максимальной надежности в работе. По всем вопросам, связанным с аксессуарами и средствами по уходу для Вашей бытовой техники, Вы можете обратиться в авторизованные сервисные центры, перечисленные на обороте.

7. Гарантия изготовителя

Фирма изготовитель предоставляет на приобретенный Вами в Российской Федерации бытовой прибор гарантию в соответствии с действующим законодательством РФ сроком 1 год. На приобретенный в Республике Беларусь бытовой прибор, к которому при покупке был выдан гарантийный талон, действует гарантийные условия, не противоречащие законодательству Республики Беларусь.

Прием заявок на ремонт (круглосуточно)

г. Москва:
в г. Санкт-Петербург:

☎ (495) 737-2961
☎ (812) 449-3161

Адреса и телефоны авторизованных сервисных центров приведены на обороте, а также в интернете <http://www.bosch-home.com/ru/> в разделе Сервис.

Рекомендуем Вам пользоваться услугами только авторизованных сервисных центров.

Оригинальные аксессуары и средства по уходу для бытовых техник Bosch Вы можете приобрести в нашем фирменном интернет-магазине www.bosch-home.com/ru/stone. С условиями заказа, оплата и доставки Вы можете ознакомиться на сайте.

8. Внимание! Важная информация для потребителей

Данный прибор предназначен для использования исключительно для личных, домашних и иных нужд, не связанных с осуществлением предпринимательской деятельности либо удовлетворением бытовых потребностей в офисе предприятия, учреждения или организации. Испытание прибора в целях, отличных от вышеуказанных, является нарушением правил надлежащей эксплуатации прибора.

Наличие фирменной заводской типовой таблички на приборе обязательно! Пожалуйста, убедитесь в ее наличии и сохраните ее на приборе в течение всего срока службы прибора. Удаление таблички ведет к обесценению прибора и к возможным нарушениям правил его эксплуатации.

Изготовитель не несет ответственность за недостатки в приборе, если сервисный сотрудник будет доказано, что они возникли после передачи прибора потребителю вследствие нарушения им правил пользования, транспортировки, хранения, действия третьих лиц, непредвидимой силы (пожара, природной катастрофы и т.п.), попадания бытовых насекомых и грызунов, воздействия любых посторонних факторов, а также вследствие существующих нарушений технических требований, установленных ГОСТ 32144-2013.

Для подтверждения даты покупки прибора при гарантийном ремонте или предоставлении иных услуг необходимо предъявить оригинальный документ, подтверждающий дату и место покупки (чек, квитанция, иные документы), и указаний, подтверждающих в инструкции по эксплуатации (правилах обслуживания рекомендуемый), и указаний, подтверждающих дату и место покупки). Документы о покупке (чек, квитанция, иные документы), подтверждающие дату и место покупки, документы о покупке (правила обслуживания рекомендуемый), и указаний, подтверждающих в инструкции по эксплуатации, (правилах обслуживания рекомендуемый) помогут избежать проблем в эксплуатации прибора и его обслуживании.

Несоблюдение даты прибора в гарантийный период беспрепятственно ремонтируется или заменяется новым. Решение вопроса о целесообразности их замены или ремонта остается за сервисными центрами.

9. Информация о сервисе

В первый и последний рабочий день гарантийного срока наша Служба Сервиса, а также мастера наших партнеров всегда готовы предложить Вам свои услуги. Служба сервиса уполномоченная изготовителем, пункт обслуживания нового сервисного оборудования находится на обороте.

Срок службы малых бытовых приборов (кроме кухонных комбайнов и пылесосов) составляет 2 года. Срок службы кухонных комбайнов и пылесосов не превышает 5 лет. Срок службы изделий исчисляется с даты его покупки, либо при невозможности ее определения, с даты его введения в эксплуатацию, начиная от того момента, когда изделие в соответствии со стандартом изготовителя дата изготовления маркируется FD (FMM), где FD – год изготовления минус 1920, а MM – месяц изготовления. Для определения года изготовления прибора необходимо к 1920 прибавить число FD.



BOSCH

Разработано для жизни

**Информация о бытовой технике, произведенной* под контролем концерна
БСХ Хаусгерете ГмБХ, Карл-Верн-Штр. 34, 81739 Мюнхен, Германия
в соответствии с требованиями Федерального Закона РФ от 23 ноября 2009 г.
№ 261-ФЗ, законодательства о техническом регулировании
и законодательства о защите прав потребителей Российской Федерации**

Продукция: кофеварки, кофемашины, приборы для горячих напитков TASSIMO, приборы для нагревания воды, тостеры, чаеварки, электрочайники, мультиварки

**Товарный знак:
Bosch**

ВНИМАНИЕ! Ассортимент продукции постоянно обновляется. Технические характеристики продукции, в том числе энергоэффективности, постоянно совершенствуются. Продукция регулярно проходит обязательную процедуру подтверждения соответствия согласно действующему законодательству. Информацию о реквизитах актуальных сертификатов соответствия и сроках их действия, актуальную информацию о классе и характеристиках энергоэффективности продукции, информацию об актуальном ассортименте продукции можно получить у организации, выполняющей функции иностранного изготовителя на территории Российской Федерации ООО «БСХ Бытовые Приборы», 198515, Санкт-Петербург, г. Петергоф, ул. Карла Сименса, д.1 лит. А, филиал в г. Москва, 119071, ул. Малая Калужская, д.15, телефон (495) 737-2777, факс (495) 737-2798.

Компания ООО «БСХ Бытовые Приборы», 198515, Санкт-Петербург г. Петергоф, ул. Карла Сименса, д.1 лит. А, филиал в г. Москва, 119071, ул. Малая Калужская, д.15, телефон (495) 737-2777, факс (495) 737-2798 осуществляет свою деятельность по подтверждению соответствия продукции от имени производителя на единой таможенной территории Таможенного союза в соответствии с действующими Техническими регламентами, в качестве уполномоченного Изготовителем лица, а также выполняет требования, предусмотренные Законом РФ №184-ФЗ «О техническом регулировании» для лица, выполняющего функции иностранного изготовителя на территории Российской Федерации.

Импортером в Российскую Федерацию продукции, сертифицированной в качестве серийно производимой, является ООО «БСХ Бытовые Приборы», 198515, Санкт-Петербург г. Петергоф, ул. Карла Сименса, д.1 лит. А, филиал в г. Москва, 119071, ул. Малая Калужская, д.15, телефон (495) 737-2777.

Организацией, указываемой на продукции в целях идентификации продукции и осуществляющей первичное размещение продукции на рынке Европейского союза, является Роберт Бош Хаусгерете ГмБХ Карл-Верн-Штр. 34, 81739 Мюнхен, Германия (Robert Bosch Hausgerate GmbH, Carl-Wery-Str. 34, 81739 München, Germany).

Юридическим лицом (изготовителем), осуществляющим от своего имени изготовление продукции и ответственным за ее соответствие требованиям применимых технических регламентов Таможенного союза, является БСХ Хаусгерете ГмБХ, Карл-Верн-Штр. 34, 81739 Мюнхен, Германия (BSH Hausgerate GmbH, Carl-Wery-Str. 34, 81739 München, Germany).

При перевозке, погрузке, разгрузке и хранении продукции следует руководствоваться, помимо изложенных в инструкции по эксплуатации, следующими требованиями:

- запрещается подвергать продукцию существенным механическим нагрузкам, которые могут привести к повреждению продукции и/или нарушению ее упаковки;
- необходимо избегать попадания на упаковку продукции воды и других жидкостей.

Перед перевозкой или передачей на хранение бывшей в эксплуатации продукции при отрицательной температуре необходимо убедиться в отсутствии в продукции воды.

Продукция предназначена к использованию в условиях температуры выше 0°С и относительной влажности, не превышающей 93%.

Перед началом эксплуатации продукции, длительное время находившейся под воздействием отрицательной температуры, необходимо выдержать ее в условиях комнатной температуры несколько часов.

Правила реализации продукции определяются предпринятиями розничной торговли в соответствии с требованиями действующего законодательства.

Указания по утилизации продукции содержатся в инструкции по эксплуатации и могут быть уточнены у муниципальных органов исполнительной власти.

Для продукции, реализованной изготовителем в течение срока действия сертификата соответствия, этот сертификат действителен при ее поставке, продаже и использовании (применении) в течение срока службы, установленного в соответствии со статьей 18 Закона РФ о защите прав потребителей. Срок службы на продукцию указан производителем в листовке «Информация изготовителя о гарантийном и сервисном обслуживании».

Продукция может быть идентифицирована по модельному обозначению (поле «E.Nr.»), апробационному типу (поле «Туре») и товарному знаку Bosch, нанесенным на продукцию, упаковку и (или) содержащимся в сопроводительной документации.

В состав эксплуатационных документов, предусмотренных изготовителем для продукции, могут входить настоящая информация, инструкция (руководство) по эксплуатации, информация об условиях гарантийного и сервисного обслуживания.

Маркирование продукции осуществляется изготовителем на типовых табличке прибора, на упаковочной этикетке, непосредственно на упаковке прибора, а также может производиться иными способами, обеспечивающими доступное и наглядное представление информации о приборе в местах продаж.



Продукция, которая прошла процедуру подтверждения соответствия согласно требованиям Технических Регламентов Таможенного Союза, маркируется единым знаком обращения продукции на рынке государств – членов Таможенного союза.

Продукция соответствует следующим техническим регламентам Таможенного союза:

- ТР ТС 020/2011 Электромагнитная совместимость технических средств
- ТР ТС 004/2011 О безопасности низковольтного оборудования

Эксплуатационные документы на продукцию выполняются на русском языке. Эксплуатационные документы на государственных языках государств – членов Таможенного союза, отличных от русского, при наличии соответствующих требований в законодательстве можно безвозмездно получить у торгующей организации-резидента соответствующего государства – члена Таможенного союза.

Информация о комплектации продукции представлена в торговых залах, может быть запрошена по телефону бесплатной «горячей линии» (800) 200-2961, а также доступна в интернете на сайте производителя <http://www.bosch-bt.ru>

* 09.02.2015 БСХ Бош учд Сименс Хаусгерете ГмБХ, Карл-Верн-Штр. 34, 81739 Мюнхен, Германия, переименована в компанию БСХ Хаусгерете ГмБХ, Карл-Верн-Штр. 34, 81739 Мюнхен, Германия.

Модель	Апробационный тип	Сертификат соответствия			Страна-изготовитель
		Регистрационный номер	Дата выдачи	Действует до	
Приборы для горячих напитков TASSIMO					
TAS1251	СТРМ07	C-DE.AЯ46.B.60108	03.10.2013	02.10.2018	Китай
TAS1252	СТРМ07	C-DE.AЯ46.B.60108	03.10.2013	02.10.2018	Китай
TAS1253	СТРМ07	C-DE.AЯ46.B.60108	03.10.2013	02.10.2018	Китай
TAS1254	СТРМ07	C-DE.AЯ46.B.60108	03.10.2013	02.10.2018	Китай
TAS1257	СТРМ07	C-DE.AЯ46.B.60108	03.10.2013	02.10.2018	Китай
TAS3202	СТРМ08	C-DE.AЯ46.B.64699	17.07.2014	16.07.2019	Китай
TAS3203	СТРМ08	C-DE.AЯ46.B.64699	17.07.2014	16.07.2019	Китай
TAS3204	СТРМ08	C-DE.AЯ46.B.64699	17.07.2014	16.07.2019	Китай
TAS3205	СТРМ08	C-DE.AЯ46.B.64699	17.07.2014	16.07.2019	Китай
TAS4501	СТРМ06	C-DE.AЯ46.B.64699	17.07.2014	16.07.2019	Словения
TAS4502	СТРМ06	C-DE.AЯ46.B.64699	17.07.2014	16.07.2019	Словения
TAS4503	СТРМ06	C-DE.AЯ46.B.64699	17.07.2014	16.07.2019	Словения
TAS4504	СТРМ06	C-DE.AЯ46.B.64699	17.07.2014	16.07.2019	Словения
TAS5542EE	СТРМ05	C-DE.AЯ46.B.60914	03.12.2013	02.12.2018	Словения
TAS5544EE	СТРМ05	C-DE.AЯ46.B.60914	03.12.2013	02.12.2018	Словения
TAS5546EE	СТРМ05	C-DE.AЯ46.B.60914	03.12.2013	02.12.2018	Словения

Модель	Апробационный тип	Сертификат соответствия			Страна-изготовитель
		Регистрационный номер	Дата выдачи	Действует до	
Тостеры					
TAT3A011	СТАТ20	C-DE.АЯ46.В.60378	29.10.2013	28.10.2018	Китай
TAT3A014	СТАТ20	C-DE.АЯ46.В.60378	29.10.2013	28.10.2018	Китай
TAT6101	СТАТ11	C-DE.АЯ46.В.60378	29.10.2013	28.10.2018	Китай
TAT6104	СТАТ11	C-DE.АЯ46.В.60378	29.10.2013	28.10.2018	Китай
TAT6901	СТАТ11	C-DE.АЯ46.В.60378	29.10.2013	28.10.2018	Китай
TAT8611	СТАТ15	C-DE.АЯ46.В.60378	29.10.2013	28.10.2018	Китай
TAT8613	СТАТ15	C-DE.АЯ46.В.60378	29.10.2013	28.10.2018	Китай
Кофеварки и кофемашины					
TCA5309	CTES25С	C-DE.АЯ46.В.59287	02.08.2013	01.08.2018	Португалия
TES50129RW	CTES32	C-DE.АЯ46.В.59287	02.08.2013	01.08.2018	Словения
TES51521RW	CTES32	C-DE.АЯ46.В.59287	02.08.2013	01.08.2018	Словения
TES51523RW	CTES32	C-DE.АЯ46.В.59287	02.08.2013	01.08.2018	Словения
TES55236RU	CTES32	C-DE.АЯ46.В.59287	02.08.2013	01.08.2018	Словения
TES556M1RU	CTES32	C-DE.АЯ46.В.59287	02.08.2013	01.08.2018	Словения
TES559M1RU	CTES32	C-DE.АЯ46.В.59287	02.08.2013	01.08.2018	Словения
TES60321RW	CTES32X	C-DE.АЯ46.В.67096	19.12.2014	18.12.2019	Словения
TES60523RW	CTES32X	C-DE.АЯ46.В.67096	19.12.2014	18.12.2019	Словения
TES60729RW	CTES32X	C-DE.АЯ46.В.67096	19.12.2014	18.12.2019	Словения
TES65539RU	CTES32X	C-DE.АЯ46.В.67096	19.12.2014	18.12.2019	Словения
TES65733RU	CTES32X	C-DE.АЯ46.В.67096	19.12.2014	18.12.2019	Словения
TES71221RW	CTES30X	C-DE.АЯ46.В.59287	02.08.2013	01.08.2018	Словения
TES71525RW	CTES30X	C-DE.АЯ46.В.59287	02.08.2013	01.08.2018	Словения
TES80329RW	CTES30M	C-DE.АЯ46.В.59287	02.08.2013	01.08.2018	Словения
TES80521RW	CTES30M	C-DE.АЯ46.В.59287	02.08.2013	01.08.2018	Словения
TES80721RW	CTES30M	C-DE.АЯ46.В.59287	02.08.2013	01.08.2018	Словения
TKA3A031	СТКА20	C-DE.АЯ46.В.66136	14.10.2014	13.10.2019	Китай
TKA3A034	СТКА20	C-DE.АЯ46.В.66136	14.10.2014	13.10.2019	Китай
TKA6031A	СТКА6	C-DE.АЯ46.В.66136	14.10.2014	13.10.2019	Китай
TKA6033	СТКА6	C-DE.АЯ46.В.66136	14.10.2014	13.10.2019	Китай
TKA6034	СТКА6	C-DE.АЯ46.В.66136	14.10.2014	13.10.2019	Китай
TKA6643	СТКА6	C-DE.АЯ46.В.66136	14.10.2014	13.10.2019	Китай
Чавварка					
TTA2201	СТТА1	C-DE.АЯ46.В.62082	14.02.2014	13.02.2019	Чехия
Электрочайники					
TWK1201N	СТWK9A	C-DE.АЯ46.В.65583	08.09.2014	07.09.2019	Китай
TWK3A011	СТWK20	C-DE.АЯ46.В.60805	27.11.2013	26.11.2018	Китай
TWK3A013	СТWK20	C-DE.АЯ46.В.60805	27.11.2013	26.11.2018	Китай
TWK3A014	СТWK20	C-DE.АЯ46.В.60805	27.11.2013	26.11.2018	Китай
TWK3A017	СТWK20	C-DE.АЯ46.В.60805	27.11.2013	26.11.2018	Китай
TWK3A051	СТWK20B	C-DE.АЯ46.В.71613	28.09.2015	27.09.2020	Китай
TWK6001	СТWK11	C-DE.АЯ46.В.60805	27.11.2013	26.11.2018	Китай
TWK6003V	СТWK11	C-DE.АЯ46.В.60805	27.11.2013	26.11.2018	Чехия
TWK6004N	СТWK11	C-DE.АЯ46.В.60805	27.11.2013	26.11.2018	Китай
TWK6006N	СТWK11	C-DE.АЯ46.В.60805	27.11.2013	26.11.2018	Китай
TWK6007N	СТWK11	C-DE.АЯ46.В.60805	27.11.2013	26.11.2018	Китай
TWK6008	СТWK11	C-DE.АЯ46.В.60805	27.11.2013	26.11.2018	Китай
TWK6801	СТWK13	C-DE.АЯ46.В.58604	21.06.2013	20.06.2018	Китай
TWK7090	СТWK28	C-DE.АЯ46.В.69734	28.05.2015	27.05.2020	Китай
TWK70A03	СТWK30A	C-DE.АЯ46.В.69734	28.05.2015	27.05.2020	Китай
TWK7101	СТWK26	C-DE.АЯ46.В.60805	27.11.2013	26.11.2018	Китай
TWK7403	СТWK27	C-DE.АЯ46.В.69734	28.05.2015	27.05.2020	Китай
TWK7501	СТWK31A	C-DE.АЯ46.В.69734	28.05.2015	27.05.2020	Китай
TWK7507	СТWK31A	C-DE.АЯ46.В.69734	28.05.2015	27.05.2020	Китай
TWK7601	СТWK23	C-DE.АЯ46.В.60805	27.11.2013	26.11.2018	Китай
TWK7603	СТWK23	C-DE.АЯ46.В.60805	27.11.2013	26.11.2018	Китай
TWK7604	СТWK23	C-DE.АЯ46.В.60805	27.11.2013	26.11.2018	Китай
TWK7607	СТWK23	C-DE.АЯ46.В.60805	27.11.2013	26.11.2018	Китай
TWK7804	СТWK22	C-DE.АЯ46.В.60805	27.11.2013	26.11.2018	Китай
TWK7805	СТWK22	C-DE.АЯ46.В.60805	27.11.2013	26.11.2018	Китай
TWK7808	СТWK22	C-DE.АЯ46.В.60805	27.11.2013	26.11.2018	Китай
TWK7809	СТWK22	C-DE.АЯ46.В.60805	27.11.2013	26.11.2018	Китай
TWK78A01	СТWK29A	C-DE.АЯ46.В.69734	28.05.2015	27.05.2020	Китай
TWK7901	СТWK24	C-DE.АЯ46.В.58604	21.06.2013	20.06.2018	Китай
TWK7902	СТWK25	C-DE.АЯ46.В.58604	21.06.2013	20.06.2018	Китай
TWK8611P	СТWK15	C-DE.АЯ46.В.60805	27.11.2013	26.11.2018	Китай
TWK8613P	СТWK15	C-DE.АЯ46.В.60805	27.11.2013	26.11.2018	Китай
TWK8617P	СТWK15	C-DE.АЯ46.В.60805	27.11.2013	26.11.2018	Китай
TWK861P3RU	СТWK15S	C-DE.АЯ46.В.60805	27.11.2013	26.11.2018	Китай
TWK861P4RU	СТWK15S	C-DE.АЯ46.В.60805	27.11.2013	26.11.2018	Китай
Приборы для нагревания воды					
THD2021	CTDW16A	C-DE.АЯ46.В.62887	21.03.2014	20.03.2019	Германия
THD2023	CTDW16A	C-DE.АЯ46.В.62887	21.03.2014	20.03.2019	Германия
Мультиварки					
MUC22B42RU	CNMC01A	C-DE.АЯ46.В.71434	16.09.2015	15.09.2020	Китай
MUC24B64RU	CNMC01B	C-DE.АЯ46.В.71434	16.09.2015	15.09.2020	Китай
MUC28B64RU	CNMC01C	C-DE.АЯ46.В.71434	16.09.2015	15.09.2020	Китай
MUC48B68RU	CNMC02	C-DE.АЯ46.В.72384	17.11.2015	16.11.2020	Китай
MUC48W68RU	CNMC02	C-DE.АЯ46.В.72384	17.11.2015	16.11.2020	Китай
MUC88B68RU	CNMC04	C-DE.АЯ46.В.72384	17.11.2015	16.11.2020	Китай



Інструкції з техніки безпеки

Використання за призначенням

Цей прилад призначений тільки для побутового використання.

Використовуйте машину лише всередині приміщень при кімнатній температурі на висоті не вище 2000 м над рівнем моря.

Правила техніки безпеки

Уважно прочитайте інструкції з експлуатації, частина 1 і 2, дотримуйтеся цих інструкцій і зберігайте їх. Передавайте інструкції всім користувачам. Цим приладом дозволяється користуватися дітям віком від 8 років і особам з обмеженими психічними, сенсорними або розумовими здатностями або недостатнім досвідом та/або знаннями, якщо вони користуються приладом під наглядом або пройшли відповідний інструктаж стосовно його безпечного використання та зрозуміли небезпеку, пов'язану з приладом. Дітям забороняється гратися з приладом.

Чищення та обслуговування пристрою дозволяється лише дітям старше 8 років і виключно під наглядом дорослих.

Дітей віком до 8 років не можна допускати близько до приладу або шнура живлення; їм забороняється користуватися приладом. Щоденно заливайте лише свіжу, холодну воду (не мінеральну газовану воду). Не використовуйте пом'якшену хімічним способом воду. Ніколи не залишайте ввімкнений прилад без нагляду!

Збереження електроенергії

Для збереження електроенергії машину TASSIMO потрібно вимикати після кожного користування.



Інструкції з техніки безпеки

⚠ Небезпека ураження електричним струмом!

- Вмикайте у розетку і експлуатуйте машину лише відповідно до даних, зазначених на заводській таблиці.
- Прилад можна підключати до електромережі змінного струму тільки через розетку з заземленням, яка інстальована згідно з нормами. Переконайтеся, що система заземлення електропроводки в будинку встановлена згідно з діючими нормами.
- Перед очищенням вимкніть машину за допомогою вимикача і витягніть штепсель із розетки.
- Використовуйте машину TASSIMO лише за умови відсутності пошкоджень на шнурі і машині.
- У разі несправності негайно витягніть штепсель з розетки.
- Щоб уникнути небезпечних ситуацій, ремонт машини, напр., заміну пошкодженого мережного шнура, дозволяється виконувати лише працівникам нашої сервісної майстерні.
- Ніколи не занурюйте машину або шнур у воду.

⚠ Небезпека опіку!

- Ніколи не намагайтеся відкрити заварювальне відділення під час роботи пристрою. Пам'ятайте, що напій, який витікає з машини, дуже гарячий. Пристрій для проколювання, диски T DISC та трубка для стікання напою можуть бути дуже гарячими безпосередньо після заварювання. Дочекайтеся, поки вони охолонуть.
- Не використовуйте пошкоджені T DISCs.
- Використовуйте T DISCs лише один раз.

⚠ Небезпека одержання травм!

- Неправильне поводження з приладом може стати причиною травм.
- Ні в якому разі не пийте рідину для видалення накипу.

⚠ Небезпека ядухи!

- Не дозволяйте дітям гратися з пакувальними матеріалами.



Короткий огляд

Перш ніж читати далі, розкрийте складану сторінку з малюнком на початку інструкції та поверніть її ліворуч.

1 Вимикач

2 Кнопка «Старт/Стоп»

3 Індикатори

a Режим очікування

b Автоматичний режим

c Ручний режим

d Наповніть резервуар водою

e Видаліть накип

4 Заварювальне відділення

a Кришка

b Підставка для T DISC

c Пристрій для проколювання T DISCs

d Віконце для зчитування штрих-коду

T DISC

e Трубка для стікання напою

f Захист від бризок

5 Резервуар для води, що виймається

a Позначка **max**

b Позначка **min**

c Поплавок

d Кришка

6 Відділення для зберігання

a Жовтий сервісний T DISC

b Коротка інструкція щодо очищення/видалення накипу

7 Підставка для чашки

(знімається і регулюється по висоті)

a Пристрій для регулювання висоти з ґратками

b Піддон

8 Відділення для зберігання шнура



Утилізація

Утилізуйте пакувальні матеріали, не забруднюючи навколишнє середовище. Цей прилад маркіровано згідно положень європейської Директиви 2012/19/EU стосовно електронних та електроприладів, що були у використанні (waste electrical and electronic equipment – WEEE). Директивою визначаються можливості, які є дійсними у межах Європейського союзу, щодо прийняття назад та утилізації бувших у використанні приладів.

Про актуальні можливості для видалення можна дізнатися в спеціалізованому магазині.



Інформація

Bosch являється изготовителем кофеварки TASSIMO. Тому компанія Bosch не бере на себе гарантії постачання TASSIMO T DISCs.

TASSIMO T DISCs продаються в спеціалізованих магазинах.

Зайдіть також на www.tassimo.com, щоб ознайомитися з різноманітністю асортименту напоїв і зробити замовлення онлайн.



Пошук і усунення несправностей

В нижчезазначеній таблиці Ви знайдете рішення проблем або несправностей, які можуть виникнути у зв'язку з використанням машини і які Ви можете у простий спосіб усунути самостійно. Якщо Ви не знайдете адекватного рішення для Вашої спеціальної проблеми, зверніться в нашу сервісну майстерню.

Інша інформація про сервісну майстерню міститься також в Інтернеті на: www.tassimo.com

Проблема	Причина	Рішення
Машина не працює, жоден індикатор (світлодіод) не світиться.	Машина не отримує електричне живлення.	Перевірте, чи вставлений штепсель машини в розетку.
	Машина не увімкнена.	Впевніться в тому, що машина увімкнена.
Заварювання почалося, але напій не витікає.	Резервуар для води вставлений неправильно.	Проконтролюйте, чи правильно вставлений резервуар для води.
	Резервуар для води був знятий під час заварювання напою або у системі знаходиться повітря.	Запустіть процес очищення машини за допомогою жовтого сервісного T DISC. Дивіться розділ ▶ Перше використання , кроки 2–14.
	Поплавок в резервуарі для води заклинило.	Очистіть резервуар для води і перевірте, чи рухається поплавок.
Заварювання не починається.	Не вставлений T DISC.	Перевірте, чи вставлений T DISC.
	Машина не розпізнає штрих-код диска T DISC, який додається в комплекті.	Очистіть віконце для зчитування штрих-коду T DISC м'якою, вологою ганчіркою.
		Вирівняйте плівку T DISC, провівши по ній пальцем, щоб можна було зчитати штрих-код.
		Візьміть новий T DISC.
	Якщо проблему не вдалося вирішити, зв'яжіться з інформаційною лінією TASSIMO.	
Заварювальне відділення неправильно закрито.	Очистіть заварювальне відділення м'якою, вологою ганчіркою, насамперед, ділянку навколо кришки.	
Після вкладання диска T DISC машина не вмикається.	Увімкніть машину до того, як вкладати T DISC.	



Пошук і усунення несправностей

Проблема	Причина	Рішення
Заварювальне відділення не закривається.	Пристрій для проколювання та/або підставка для T DISC неправильно встановлені.	Притисніть пристрій для проколювання таким чином, щоб обидва виступи увійшли в пази, та покладіть підставку для дисків T DISC точно на її місце.
	T DISC вставлений неправильно.	Замініть пошкоджений T DISC на новий. Вкладіть диск T DISC стороною з друком донизу таким чином, щоб язичок увійшов у спеціальне заглиблення.
	Заварювальне відділення неправильно закрите.	Очистіть заварювальне відділення м'якою, вологою ганчіркою, насамперед, ділянку навколо кришки. Притисніть кришку, щоб вона відчутно увійшла в зачеплення.
Горить світлодіод «Наповніть резерв. водою»	В резервуарі недостатньо води.	Налийте свіжу, холодну воду до позначки max . Знову вставте резервуар для води.
Світлодіод «Наповніть резерв. водою» горить, незважаючи на те, що в резервуарі достатньо води.	Поплавок в резервуарі для води заклинило.	Очистіть резервуар для води і перевірте, чи рухається поплавок.
	Резервуар для води вставлений неправильно.	Проконтролюйте, чи правильно вставлений резервуар для води.
Світлодіод «Наповніть резерв. водою» та «Видалити накип» блимають одночасно, напої неможливо приготувати.	В роботі приладу виявлена помилка.	Вимкніть прилад за допомогою вимикача, зачекайте приблизно 5 хвилин та увімкніть знову. Якщо індикатори та продовжують блимати, будь ласка, зверніться у відділ обслуговування клієнтів TASSIMO.
Горить або мигає світлодіод «Видалити накип» .	У машині необхідно видалити накип.	Видаліть накип в машині. Дивіться розділ Видалення накипу .
Світлодіод «Видалити накип» горить або мигає незважаючи на те, що використовувалася пом'якшена вода.	Навіть пом'якшена вода містить невелику кількість накипу.	Видаліть накип в машині. Дивіться розділ Видалення накипу .
Автоматичний режим пропускається, одразу відображається індикація режиму ручного керування .	Пристрій для зчитування штрих-коду не може розпізнати штрих-код.	Очистьте віконце для зчитування штрих-коду.
		Використайте новий диск T DISC.
		Якщо натиснути та втримувати кнопку «Старт / Стоп» , напій буде приготовано примусово.



Пошук і усунення несправностей

Проблема	Причина	Рішення
Кава з пінкою має поганий смак.	Трубка для стікання напою забилася або забруднилася.	Прочистіть трубку для стікання напою. Дивіться розділ Очищення .
	У приладі назбирався накип.	Очистіть заварювальне відділення за допомогою жовтого сервісного T DISC. Дивіться розділ Очищення .
Із заварювального відділення капає вода.	T DISC пошкоджений або протікає. T DISC неправильно проколений.	Не використовуйте пошкоджені T DISCs. Використовуйте T DISCs лише один раз. Зачекайте, поки процес заварювання закінчиться і машина охолоне. Видаліть T DISC і прочистіть заварювальне відділення. Дивіться розділ Очищення .
	Пристрій для проколювання неправильно вставлений.	Вдавіть обома великими пальцями пристрій для проколювання в кріплення (щоб Ви почули клацання).
На поверхні під підставкою для чашки є вода.	Вода утворилася в процесі конденсації.	Конденсація може відбуватися, це не свідчить про несправність. Витріть воду ганчіркою.
Жовтий сервісний T DISC пошкоджений або загубився.		Жовтий сервісний T DISC можна придбати в сервісній майстерні Bosch (артикул 621101, контактні дані див. в кінці цієї інструкції з експлуатації).
Ви не задоволені об'ємом напою.	За допомогою штрих-кодів на дисках T DISC машина відмірює оптимальний об'єм рідини для кожного конкретного напою. Це значення можна також змінювати в залежності від індивідуальних потреб.	Менший об'єм: Натисніть під час заварювання кнопку «Старт/Стоп» , щоб перервати процес заварювання. Більший об'єм: Натисніть і утримуйте натиснутою кнопку «Старт/Стоп» до тих пір, поки не буде досягнутий необхідний об'єм.
	Відкладення накипу в машині можуть спричинити зменшення об'єму напою.	Видаліть накип в машині. Дивіться розділ Видалення накипу .



Garantiebedingungen

Gültig in der Bundesrepublik Deutschland

Die nachstehenden Bedingungen, die Voraussetzungen und Umfang unserer Garantieleistung beschreiben, lassen die Gewährleistungsverpflichtungen des Verkäufers aus dem Kaufvertrag mit dem Endabnehmer unberührt. Für dieses Gerät leisten wir Garantie gemäß nachstehenden Bedingungen:

1. Wir beheben unentgeltlich nach Maßgabe der folgenden Bedingungen (Nr. 2 – 6) Mängel am Gerät, die nachweislich auf einem Material- und/ oder Herstellungsfehler beruhen, wenn sie uns unverzüglich nach Feststellung und innerhalb von 24 Monaten nach Lieferung an den Erstendabnehmer gemeldet werden. Zeigt sich der Mangel innerhalb von 6 Monaten ab Lieferung, wird vermutet, dass es sich um einen Material- oder Herstellungsfehler handelt.
2. Die Garantie erstreckt sich nicht auf leicht zerbrechliche Teile wie z.B. Glas oder Kunststoff bzw. Glühlampen. Eine Garantiepflicht wird nicht ausgelöst durch geringfügige Abweichungen von der Soll Beschaffenheit, die für Wert und Gebrauchstauglichkeit des Gerätes unerheblich sind, oder durch Schäden aus chemischen und elektrochemischen Einwirkungen von Wasser, sowie allgemein aus anomalen Umweltbedingungen oder sachfremden Betriebsbedingungen oder wenn das Gerät sonst mit ungeeigneten Stoffen in Berührung gekommen ist. Ebenso kann keine Garantie übernommen werden, wenn die Mängel am Gerät auf Transportschäden, die nicht von uns zu vertreten sind, nicht fachgerechte Installation und Montage, Fehlgebrauch, eine nicht haushaltsübliche Nutzung, mangelnde Pflege oder Nichtbeachtung von Bedienungs- oder Montagehinweisen zurückzuführen sind. Der Garantieanspruch erlischt, wenn Reparaturen oder Eingriffe von Personen vorgenommen werden, die hierzu von uns nicht ermächtigt sind, oder wenn unsere Geräte mit Ersatzteilen, Ergänzungs- oder Zubehörteilen versehen werden, die keine Originalteile sind und dadurch ein Defekt verursacht wird.
3. Die Garantieleistung erfolgt in der Weise, dass mangelhafte Teile nach unserer Wahl unentgeltlich instandgesetzt oder durch einwandfreie Teile ersetzt werden. Geräte, die zumutbar (z.B. im PKW) transportiert werden können, und für die unter Bezugnahme auf diese Garantie eine Garantieleistung beansprucht wird, sind unserer nächstgelegenen Kundendienststelle oder unserem Vertragskundendienst zu übergeben oder zuzusenden. Instandsetzungen am Aufstellungsort können nur für stationär betriebene (feststehende) Geräte verlangt werden. Es ist jeweils der Kaufbeleg mit Kauf- und/oder Lieferdatum vorzulegen. Ersetzte Teile gehen in unser Eigentum über.
4. Sofern die Nachbesserung von uns abgelehnt wird oder fehlschlägt, wird innerhalb der oben genannten Garantiezeit auf Wunsch des Endabnehmers kostenfrei gleichwertiger Ersatz geliefert.
5. Garantieleistungen bewirken weder eine Verlängerung der Garantiefrist, noch setzen sie eine neue Garantiefrist in Lauf. Die Garantiefrist für eingebaute Ersatzteile endet mit der Garantiefrist für das ganze Gerät.
6. Weitergehende oder andere Ansprüche, insbesondere solche auf Ersatz außerhalb des Gerätes entstandener Schäden sind – soweit eine Haftung nicht zwingend gesetzlich angeordnet ist – ausgeschlossen.

Diese Garantiebedingungen gelten für in Deutschland gekaufte Geräte. Werden Geräte ins Ausland verbracht, die die technischen Voraussetzungen (z.B. Spannung, Frequenz, Gasarten, etc.) für das entsprechende Land aufweisen und die für die jeweiligen Klima- und Umweltbedingungen geeignet sind, gelten diese Garantiebedingungen auch, soweit wir in dem entsprechenden Land ein Kundendienstnetz haben. Für im Ausland gekaufte Geräte gelten die von unserer jeweils zuständigen Landesvertretung herausgegebenen Garantiebedingungen. Diese können Sie über Ihren Fachhändler, bei dem Sie das Gerät gekauft haben, oder direkt bei unserer Landesvertretung anfordern.

Beachten Sie unser weiteres Kundendienst-Angebot:

Auch nach Ablauf der Garantie stehen Ihnen unser Werkskundendienst und unsere Servicepartner zur Verfügung.

Robert Bosch Hausgeräte GmbH

Carl-Wery-Straße 34, 81739 München, GERMANY

Gültig in Österreich und in der Schweiz

Für dieses Gerät gelten die von unserer jeweils zuständigen Landesvertretung herausgegebenen Garantiebedingungen, in dem das Gerät gekauft wurde. Sie können die Garantiebedingungen jederzeit über Ihren Fachhändler, bei dem Sie das Gerät gekauft haben oder direkt bei unserer Landesvertretung anfordern.

Darüber hinaus sind diese auch im Internet unter der benannten Webadresse hinterlegt. Für die Inanspruchnahme von Garantieleistungen ist in jedem Fall die Vorlage des Kaufbeleges erforderlich.



Garantie – Guarantee

en Guarantee

The guarantee conditions for this appliance are as defined by our representative in the country in which it is sold. Details regarding these conditions can be obtained from the dealer from whom the appliance was purchased. The bill of sale or receipt must be produced when making any claim under the terms of this guarantee.

fr Garantie (CH)

Les conditions de garantie applicables sont celles publiées par notre distributeur dans le pays où a été effectué l'achat. Le revendeur chez qui vous vous êtes procuré l'appareil fournira les modalités de garantie sur simple demande de votre part. En cas de recours en garantie, veuillez toujours vous munir de la preuve d'achat.

es Garantía

CONDICIONES DE GARANTIA PAE BOSCH se compromete a reparar o reponer de forma gratuita durante un período de 24 meses, a partir de la fecha de compra por el usuario final, las piezas cuyo defecto o falta de funcionamiento obedezca a causas de fabricación, así como la mano de obra necesaria para su reparación, siempre y cuando el aparato sea llevado por el usuario al taller del Servicio Técnico Autorizado por BOSCH.

En el caso de que el usuario solicitara la visita del Técnico Autorizado a su domicilio para la reparación del aparato, estará obligado el usuario a pagar los gastos del desplazamiento.

Esta garantía no incluye: lámparas, cristales, plásticos, ni piezas estéticas, reclamadas después del primer uso, ni averías producidas por causas ajenas a la fabricación o por uso no doméstico. Igualmente no están amparadas por esta garantía las averías o falta de funcionamiento producidas por causas no imputables al aparato (manejo inadecuado del mismo, limpiezas, voltajes e instalación incorrecta) o falta de seguimiento de las instrucciones de funcionamiento y mantenimiento que para cada aparato se incluyen en el folleto de instrucciones. Para la efectividad de esta garantía es imprescindible acreditar por parte del usuario y ante el Servicio Autorizado de BOSCH, la fecha de adquisición mediante la correspondiente FACTURA DE COMPRA que el usuario acompañará con el aparato cuando ante la eventualidad de una avería lo tenga que llevar al Taller Autorizado.

La intervención en el aparato por personal ajeno al Servicio Técnico Autorizado por BOSCH, significa la pérdida de garantía. GUARDE POR TANTO LA FACTURA DE COMPRA. Todos nuestros técnicos van provistos del correspondiente carnet avalado por ANFEL (Asociación Nacional de Fabricantes de Electrodomésticos) que le acredita como Servicio Autorizado de BOSCH. Exija su identificación.

it Garanzia (CH)

Per questo apparecchio sono valide le condizioni di garanzia pubblicate dal nostro rappresentante nel paese di vendita. Il rivenditore, presso il quale è stato acquistato l'apparecchio, è sempre ben disposto a fornire a richiesta informazioni a proposito. Per l'esercizio del diritto di garanzia è comunque necessario presentare il documento di acquisto.

pt Garantia

Para este aparelho vigoram as condições de garantia publicadas pelo nosso representante no país em que o mesmo foi adquirido. O representante onde comprou o aparelho poderá dar-lhe mais pormenores sobre este assunto. Para a prestação de qualquer serviço dentro da garantia é, no entanto, necessária a apresentação do documento de compra do aparelho.

nl Garantie

Voor dit apparaat gelden de garantievoorwaarden die worden uitgegeven door de vertegenwoordiging van ons bedrijf in het land van aankoop. De leverancier, bij wie u het apparaat heeft gekocht, geeft u hierover graag meer informatie. Om aanspraak te maken op de garantie heeft u altijd uw aankoopbewijs nodig.

sv Konsumentbestämmelser

I Sverige gäller av EHL antagna konsumentbestämmelser. Den fullständiga texten finns hos din handlare. Spar kvittot.

da Reklamationsret

På dette apparat yder Bosch 2 års reklamationsret. Købsnota skal altid vedlægges ved indsendelse til reparation, hvis denne ønskes udført indenfor retten til reklamation. Medfølger købsnota ikke, vil reparationen altid blive udført mod beregning. Indsendelse til reparation
Skulle Deres Bosch apparat gå i stykker, kan det indsendes til vort serviceværksted: BSH Hvidevarer A/S, Telegrafvej 4, 2750 Ballerup, tlf. 44 89 88 10.

no Garanti

For dette apparatet gjelder de garantibetingelser som er oppgitt av vår representant i de respektive land. Detaljer om disse garantibetingelsene får du ved å henvende deg til elektrohandelen der du har kjøpt apparatet. Ved krav i forbindelse med garantiytelser, er det i alle fall nødvendig å legge fram kvittering for kjøpet av apparatet.



Garantie – Guarantee

el Όροι εγγύησης

- Η εγγύηση καλής λειτουργίας των προϊόντων μας παρέχεται για χρονικό διάστημα είκοσι τεσσάρων (24) μηνών από την ημερομηνία της πρώτης αγοράς που αναγράφεται στη θεωρημένη απόδειξη αγοράς. Για την παροχή της εγγύησης απαιτείται η επίδειξη της θεωρημένης απόδειξης αγοράς στην οποία αναγράφεται ο τύπος και το μοντέλο του προϊόντος.
- Η εταιρεία μέσα στα ανωτέρω χρονικά όρια, σε περίπτωση πλημμελούς λειτουργίας της συσκευής, αναλαμβάνει την υποχρέωση της επαναφοράς της σε ομαλή λειτουργία και της αντικατάστασης κάθε τυχόν ελαττωματικού μέρους (πλην των αναλώσιμων και των ευπαθών, όπως τα γυάλινα, λαμπτήρες κλπ.). Απαραίτητη προϋπόθεση για να ισχύει η εγγύηση είναι η μη λειτουργία της συσκευής να προέρχεται από την πλημμελή κατασκευή της και όχι επί παραδείγματι από κακή χρήση, λανθασμένη εγκατάσταση, μη τήρηση των οδηγιών χρήσης της συσκευής, ακατάλληλη συντήρηση από πρόσωπα μη εξουσιοδοτημένα από την BSH Οικιακές Συσκευές Α.Β.Ε. ή από εξωγενείς παράγοντες όπως διακοπές ηλεκτρικού ρεύματος ή διαφοροποίησης της τάσης κλπ.
- Στην περίπτωση που το προϊόν δεν λειτουργεί σωστά λόγω της κατασκευής του και εφόσον η πλημμελής λειτουργία εκδηλώθηκε κατά την περίοδο εγγύησης, η μονάδα Σέρβις (ή το εξουσιοδοτημένο συνεργείο) της BSH Οικιακές Συσκευές Α.Β.Ε. θα το επισκευάσει με σκοπό τη χρήση για την οποία κατασκευάστηκε, χωρίς να υπάρξει χρέωση για ανταλλακτικά ή την εργασία.
- Δεν καλύπτονται από την εγγύηση οι κίνδυνοι που σχετίζονται με τη μεταφορά του προϊόντος προς επισκευή στον μεταπωλητή ή προς την μονάδα Σέρβις (ή προς το Εξουσιοδοτημένο Συνεργείο) της BSH Οικιακές Συσκευές Α.Β.Ε. εφόσον δεν πραγματοποιούνταν από την BSH Οικιακές Συσκευές Α.Β.Ε. ή από εξουσιοδοτημένο απ' αυτήν πρόσωπο.
- Όλες οι επισκευές της εγγύησης πρέπει να γίνονται από το Εξουσιοδοτημένο Σέρβις (ή το εξουσιοδοτημένο συνεργείο) της BSH Οικιακές Συσκευές Α.Β.Ε.
- Η εγγύηση δεν καλύπτει κανένα προϊόν που χρησιμοποιείται πέραν των προδιαγραφών για τις οποίες κατασκευάστηκε (π.χ. οικιακή χρήση).
- Η εγγύηση καλής λειτουργίας που παρέχεται από τον κατασκευαστή παύει αν αποκολληθούν, αλλοιωθούν ή τροποποιηθούν με οποιοδήποτε τρόπο οι ταινίες ασφαλείας ή οι ειδικές διακριτικές αυτοκόλλητες ετικέτες επί των οποίων αναγράφεται ο αριθμός σειράς ή η ημερομηνία αγοράς.
- Η εγγύηση δεν καλύπτει:
 - Επισκευές, μετατροπές ή καθαρισμούς που έλαβαν χώρα σε κέντρο Σέρβις μη εξουσιοδοτημένο από την BSH Οικιακές Συσκευές Α.Β.Ε.
 - Λάθος χρήση, υπερβολική χρήση, χειρισμό ή λειτουργία του προϊόντος κατά τρόπο μη σύμφωνο με τις οδηγίες που περιέχονται στα εγχειρίδια χρήσης και/ή στα σχετικά έγγραφα χρήσης, συμπεριλαμβανομένων της πλημμελούς φύλαξης της συσκευής, της πτώσης της συσκευής κλπ.
 - Προϊόντα με δυσανάγνωστο αριθμό σειράς.
 - Ζημιές που προκαλούνται ενδεικτικά από στραπές, νερό ή υγρασία, φωτιά, πόλεμο, δημόσιες αναταραχές, λάθος τάσεις του δικτύου παροχής ρεύματος, ή οποιοδήποτε λόγο που είναι πέραν από τον έλεγχο του κατασκευαστή ή εξουσιοδοτημένου συνεργείου.
- Αντικατάσταση της συσκευής γίνεται μόνο εφόσον δεν είναι δυνατή η επιδιόρθωση της κατόπιν πιστοποίησης της αδυναμίας επισκευής από το Εξουσιοδοτημένο Σέρβις (ή το εξουσιοδοτημένο συνεργείο) της BSH Οικιακές Συσκευές Α.Β.Ε.
- Η κάθε επισκευή ή η αντικατάσταση ελαττωματικού μέρους δεν παρατείνει τον χρόνο εγγύησης του προϊόντος.
- Εξαρτήματα και υλικά που αντικαθίστανται κατά τη διάρκεια της εγγύησης επιστρέφονται στο συνεργείο.

BSH Οικιακές Συσκευές Α.Β.Ε.

17° χλμ Εθνικής οδού Αθηνών - Λαμίας & Ποταμού 20, 145 64 Κηφισιά, Αθήνα

ΤΑ ΚΕΝΤΡΙΚΑ ΣΗΜΕΙΑ ΕΞΥΠΗΡΕΤΗΣΗΣ ΠΕΛΑΤΩΝ

Αθήνα.....17° χλμ Εθνικής οδού Αθηνών – Λαμίας & Ποταμού 20,145 64 Κηφισιά

Θεσ/νίκηΟδός Χάλκης, Πατριαρχικό Πυλαίας, 570 οι Πυλαία, Τ.θ. 60017 Θέρμη

Πάτρα.....Χαραλάμνη 57. 262 24 Ψηλά Αλώνια

Ηράκλειο –

Κρήτης.....Λεωφ. Εθνικής Αντιστάσεως 23 & Καλαμά, 713 06 Ηράκλειο

Κύπρος.....Αρχ. Μακαρίου Γ 39, 2407 Έγκωμη Λευκωσία, Κύπρος

18182.....24 ώρες / 7 ημέρες, τυπική χρέωση κλήσης προς εθνικά δίκτυα

ΠΑΝΕΛΛΑΔΙΚΟ ΤΗΛΕΦΩΝΟ ΕΞΥΠΗΡΕΤΗΣΗΣ ΠΕΛΑΤΩΝ



Garantie – Guarantee

pl Gwarancja

Dla urządzenia obowiązują warunki gwarancji wydanej przez nasze przedstawicielstwo handlowe w kraju zakupu. Dokładne informacje otrzymacie Państwo w każdej chwili w punkcie handlowym, w którym dokonano zakupu urządzenia. W celu skorzystania z usług gwarancyjnych konieczne jest przedłożenie dowodu kupna urządzenia. Warunki gwarancji regulowane są odpowiednimi przepisami Kodeksu cywilnego oraz Rozporządzeniem Rady Ministrów z dnia 30.05.1995 roku w sprawie szczególnych warunków zawierania i wykonywania umów rzeczy ruchomych z udziałem konsumentów.

cs Záruční podmínky

Pro tento přístroj platí záruční podmínky, které byly vydány naší kompetentní pobočkou v zemi, ve které byl přístroj zakoupen.

Záruční podmínky si můžete kdykoliv vyžádat prostřednictvím svého odborného prodejce, u kterého jste zakoupili přístroj, nebo přímo v naší pobočce v příslušné zemi.

sk Záručné podmienky

Pre tento prístroj platia záručné podmienky, ktoré boli vydané našou kompetentnou pobočkou v krajine, v ktorej bol prístroj zakúpený.

Záručné podmienky si môžete kedykoľvek vyžiadať prostredníctvom svojho odborného predajcu, u ktorého ste zakúpili prístroj, alebo priamo v našej pobočke v príslušnej krajine.

ro Condiții de garanție

Pentru acest aparat sunt valabile condițiile de garanție care au fost publicate de către reprezentanța competentă a țării din care a fost cumpărat aparatul.

Puteți solicita oricând condițiile de garanție de la comerciantul dvs. de la care ați cumpărat aparatul, sau le puteți cere direct de la reprezentanța noastră din țară.

ru Условия гарантийного обслуживания

Получить исчерпывающую информацию об условиях гарантийного обслуживания.

Вы можете в Вашем ближайшем авторизованном сервисном центре или в сервисном центре от производителя ООО «БСХ Бытовая техника», а также найти в фирменном гарантийном талоне, выдаваемом при продаже.

uk Гарантійне обслуговування

Умови гарантійного обслуговування даного приладу визначаються нашим представником в країні продажу. Детальну інформацію стосовно цих умов можна отримати у авторизованого дилера, в якого ви придбали прилад. Для отримання гарантійного обслуговування згідно з умовами гарантійного зобов'язання необхідно обов'язково пред'явити документ, що підтверджує покупку, або товарний чек.



Kundendienst – Customer Service

DE Deutschland, Germany

BSH Hausgeräte Service GmbH
Zentralwerkstatt für kleine Hausgeräte
Trautskirchener Strasse 6-8
90431 Nürnberg
Online Auftragsstatus, Pickup Service für
Kaffeefüllautomaten und viele weitere Infos unter:
www.bosch-home.com

Reparaturservice, Ersatzteile & Zubehör,
Produkt-Informationen:
Tel.: 0911 70 440 040
mailto:cp-servicecenter@bshg.com
Wir sind an 365 Tagen rund um die Uhr erreichbar.

AT Österreich, Austria

BSH Hausgeräte Gesellschaft mbH
Werkskundendienst für Hausgeräte
Quellenstrasse 2a
1100 Wien

Reparaturservice, Ersatzteile & Zubehör,
Produktinformationen:
Tel.: 0810 550 511
mailto:vie-stoerungsannahme@bshg.com
Online Reparaturannahme, Ersatzteile und Zubehör
und viele weitere Infos unter:
www.bosch-home.at
Wir sind an 365 Tagen rund um die Uhr für Sie erreichbar.

CH Schweiz, Suisse, Svizzera, Switzerland

BSH Hausgeräte AG
Werkskundendienst für Hausgeräte
Fahrweidstrasse 80
8954 Geroldswil
mailto:ch-info.hausgeraete@bshg.com
Service Tel.: 0848 840 040
Service Fax: 0848 840 041
mailto:ch-reparatur@bshg.com
Ersatzteile Tel.: 0848 880 080
Ersatzteile Fax: 0848 880 081
mailto:ch-ersatzteil@bshg.com
www.bosch-home.com

CY Cyprus, Κύπρος

BSH Ikiakes Syskeves-Service
39, Arh. Makaariou III Str.
2407 Egomi/Nikosia (Lefkoshia)
Tel.: 7777 8007
Fax: 022 65 8128
mailto:bsh.service.cyprus@cytanet.com.cy

CZ Česká republika, Czech Republic

BSH domácí spotřebiče s.r.o.
Firemní servis domácích spotřebičů
Pekařská 10b
155 00 Praha 5
Tel.: 0251 095 546
Fax: 0251 095 549
www.bosch-home.com/cz

DK Danmark, Denmark

BSH Hvidevarer A/S
Telegrafvej 4
2750 Ballerup
Tel.: 44 89 89 85
Fax: 44 89 89 86
mailto:BSH-Service-DK@BSHG.com
www.bosch-home.dk

ES España, Spain

En caso de avería puede ponerse en contacto con nosotros, su aparato será trasladado a nuestro taller especializado de cafeteras.

BSH Electrodomésticos España S.A.
Servicio Oficial del Fabricante
Parque Empresarial PLAZA
C/ Manfredonia, 6
50197 Zaragoza
Tel.: 902 245 255 o 976 305 713
www.bosch-home.es

FR France

BSH Electroménager S.A.S.
50 rue Ardoin - CS 50037
93406 SAINT-OUEN cedex
Service interventions à domicile:
01 40 10 11 00
Service Consommateurs:

0892 698 110

mailto:soa-bosch-conso@bshg.com
Service Pièces Détachées et Accessoires:

0892 698 109

www.bosch-home.fr

GB Great Britain

BSH Home Appliances Ltd.
Grand Union House
Old Wolverton Road
Wolverton
Milton Keynes MK12 5PT
To arrange an engineer visit, to order spare parts and accessories or for product advice please visit
www.bosch-home.co.uk
Or call
Tel.: 0344 892 8979*
**Calls are charged at the basic rate, please check with your telephone service provider for exact charges*

GR Greece, Ελλάς

BSH Ikiakes Siskevas A.B.E.
Central Branch Service
17 km E.O. Athinon-Lamias & Potamou 20
14564 Kifisia
Πανελλήνιο τηλέφωνο:
181 82 (Αστική χρέωση)
mailto:nkf-CustomerService@bshg.com
www.bosch-home.gr



Kundendienst – Customer Service

IE Republic of Ireland

BSH Home Appliances Ltd.
Unit F4, Ballymount Drive
Ballymount Industrial Estate
Walkinstown
Dublin 12

Service Requests, Spares and Accessories
Tel.: 01450 2655*

www.bosch-home.co.uk

*0.03 € per minute at peak. Off peak 0.0088 € per minute.

IT Italia, Italy

BSH Elettrodomestici S.p.A.
Via. M. Nizzoli 1
20147 Milano (MI)
Numero verde 800 829 120
mailto:info.it@bosch-home.com
www.bosch-home.com/it

NL Nederland, Netherlands

BSH Huishoudapparaten B.V.
Taurusavenue 36
2132 LS Hoofddorp
Storingsmelding:
Tel.: 088 424 4010
Fax: 088 424 4845
mailto:bosch-contactcenter@bshg.com

Onderdelenverkoop:
Tel.: 088 424 4010
Fax: 088 424 4801
mailto:bosch-onderdelen@bshg.com
www.bosch-home.nl

NO Norge, Norway

BSH Husholdningsapparater A/S
Bresnesvingen 9, 0661 Oslo
Tel.: 22 66 06 00 Fax: 22 66 05 50
mailto:reservdeler@bshg.com
www.bosch-home.no

PL Polska, Poland

BSH Sprzęt Gospodarstwa
Domowego Sp. z o.o.
Al. Jerozolimskie 183
02-222 Warszawa
Tel.: 801 191 534
Fax: 022 572 7709
mailto:Serwis.Fabryczny@bshg.com
www.bosch-home.pl

PT Portugal

BSHP Electrodomésticos, Sociedade Unipessoal, Lda.
Rua Alto do Montijo, nº 15
2790-012 Carnaxide
Tel.: 214 250 730
Fax: 214 250 701
mailto:bosch.electrodomesticos.pt@bshg.com
www.bosch-home.pt

RO România, Romania

BSH Electrocasnice srl.
Sos. Bucuresti-Ploiesti, nr. 19-21, sect.1
13682 Bucuresti
Tel.: 021 203 9748
Fax: 021 203 9733
mailto:service.romania@bshg.com
www.bosch-home.ro

RU Russia, Россия

ООО «БСХ Бытовая техника»
Сервис от производителя
Малая Калужская 19/1
119071 Москва
тел.: 495 737 2961
mailto:mok-kdhl@bshg.com
www.bosch-home.com

SE Sverige, Sweden

BSH Home Appliances AB
Landsvägen 32
169 29 Solna
Tel.: 0771 11 22 77 local rate
mailto:reservdeler@bshg.com
www.bosch-home.se

SK Slovensko, Slovakia

BSH domácí spotřebiče s.r.o.
Organizačná zložka Bratislava
Galvaniho 17/C
821 04 Bratislava
Tel.: 02 44 45 20 41
mailto:opravy@bshg.com
www.bosch-home.com/sk

UA Ukraine, Україна

ТОВ «БСХ Побутова Техніка»
тел.: 044 490 2095
mailto:bsh-service.ua@bshg.com
www.bosch-home.com.ua



Infoline

PL Infolinia TASSIMO

Jeśli potrzebujesz informacji, masz pytania lub szukasz autoryzowanych serwisów Boscha znajdujących się w Twojej najbliższej okolicy skontaktuj się z TASSIMO:
Infolinia konsumencka: **801 800 312**

www.tassimo.pl

CZ Linka péče o zákazníky TASSIMO

V případě potřeby dalších informací, dotazů nebo nejbližší lokalizace autorizovaného servisu značky Bosch prosím kontaktujte: Tel: **800 401 701**

www.tassimo.cz

SK Linka starostlivosti o zákazníkov produktu TASSIMO

V prípade potreby dodatočných informácií, otázok alebo najbližšej lokalizácie autorizovaného servisu pre značku Bosch, prosím kontaktujte: Tel: **0800 500 199**

www.tassimo.sk

RO Infoline TASSIMO

Pentru orice informatii, intrebari sau localizarea celui mai apropiat centru service Bosch va rugam sa apelati Infoline TASSIMO: **021 380 85 95**

www.tassimo.ro

RU Информационная служба TASSIMO в России:

Для обращения потребителей, а также по местонахождению ближайших сервис-центров Bosch, работает телефон горячей линии: **8 800 333 22 55**.

А также всю информацию о продуктах TASSIMO можно найти на сайте: www.tassimo.ru

UA Телефон інформаційної служби TASSIMO

Маєте запитання стосовно TASSIMO?

Телефонуйте на нашу інформаційну службу в Україні: **0-800-508-111**

За цим номером Ви знайдете загальну інформацію щодо кавової машини та дисків T DISC.
www.tassimo.ua



Infoline

ES Servicio al Consumidor de TASSIMO

Para más información o para conocer las direcciones de los Centros de Servicio Autorizados Bosch más cercanos, por favor contacte con TASSIMO:

Teléfono del Servicio al Consumidor de TASSIMO: **901 888 037**

www.tassimo.es

PT Apoio ao Consumidor de TASSIMO

Para mais informações, questões ou localizações dos Centro de Serviço autorizados pela Bosch mais perto de si, por favor contacte Tassimo.

Telefone de apoio ao consumidor de Tassimo: **707 500 175**

www.tassimo.pt

NL TASSIMO Careline

Consumentenservice: **0900-4902902**

Netherlands:

Tel: 0884244010

www.tassimo.nl

(Bosch number for your info)

SV TASSIMO Support

För information, frågor eller adress till närmsta Bosch service center kontakta Tassimo Support:
Tel nr **0200-883721**

www.tassimo.se

DK TASSIMO support

For information, spørgsmål eller adresse til nærmeste Bosch service center kontakt
Tassimo support: Tlf. **80-883521**

www.tassimo.dk

NO TASSIMO-hjelp

For informasjon, spørsmål eller adresse til nærmeste Bosch servicesenter, vennligst kontakt
Tassimo forbrukerservice: Tel nr **800-17073**

www.tassimo.no

GR CY TASSIMO Γραμμή Επικοινωνίας Καταναλωτών

Για ερωτήσεις- πληροφορίες σχετικά με τα προϊόντα Tassimo ή για το κοντινότερο σε εσάς εξουσιοδοτημένο σημείο service της Bosch παρακαλούμε επικοινωνήστε:

Γραμμή Καταναλωτών Ελλάδας **00800--12-8484** Χωρίς Χρέωση

Γραμμή Καταναλωτών Κύπρου **8009-7391** Χωρίς Χρέωση

www.tassimo.gr



Infoline

DE TASSIMO Infoline

Für Informationen und Fragen oder Adressen autorisierter Bosch Kundendienststellen in Ihrer Nähe kontaktieren Sie bitte TASSIMO:

TASSIMO Infoline: **0800 22 555 72**

www.tassimo.de

AT TASSIMO Infoline

Für Informationen und Fragen oder Adressen autorisierter Bosch Kundendienststellen in Ihrer Nähe kontaktieren Sie bitte TASSIMO:

TASSIMO Infoline: **0800 810 110**

www.tassimo.at

GB TASSIMO careline

For information, questions or locations of authorised Bosch service centres nearest you, please contact TASSIMO:

Phone: **0800 0328833**

www.tassimo.co.uk

FR TASSIMO Conseil

Vous pouvez poser vos questions, soumettre vos idées, vos recommandations ou demander les coordonnées des centres de Service Après-Vente agréés Bosch les plus proches de chez vous en contactant TASSIMO:

N° Cristal: **09 69 39 29 39**

www.tassimo.fr

CH TASSIMO Infoline

Für Informationen und Fragen oder Adressen autorisierter Bosch Kundendienststellen in Ihrer Nähe kontaktieren Sie bitte TASSIMO:

Vous pouvez poser vos questions, soumettre vos idées, vos recommandations ou demander les coordonnées des Centres-Services Agréés Bosch les plus proches de chez vous en contactant TASSIMO:

Per ricevere informazioni, fare domande, suggerimenti o trovare il più vicino centro di assistenza autorizzato, contattare TASSIMO:

TASSIMO Infoline: **0800-80 80 85**

www.tassimo.ch