

SIEMENS



TE 65..

siemens-home.bsh-group.com/welcome

es Instrucciones de uso
pt Instruções de serviço

Register
your
product
online

A

Volumen de suministro (véase la página 9)
Âmbito de fornecimento (ver página 34)

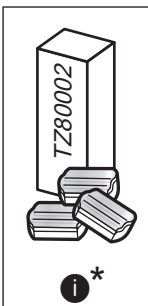
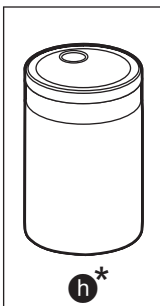
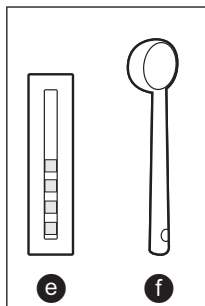
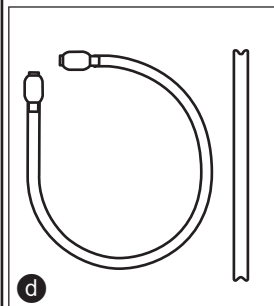
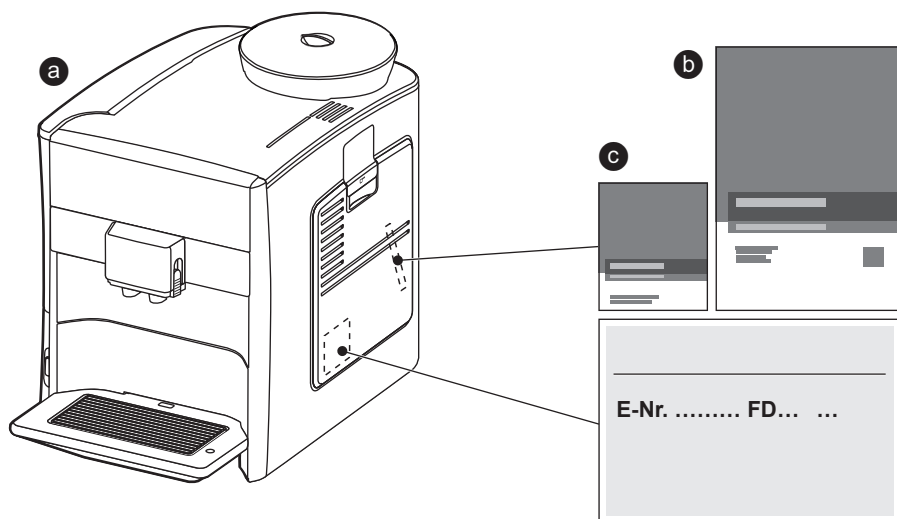

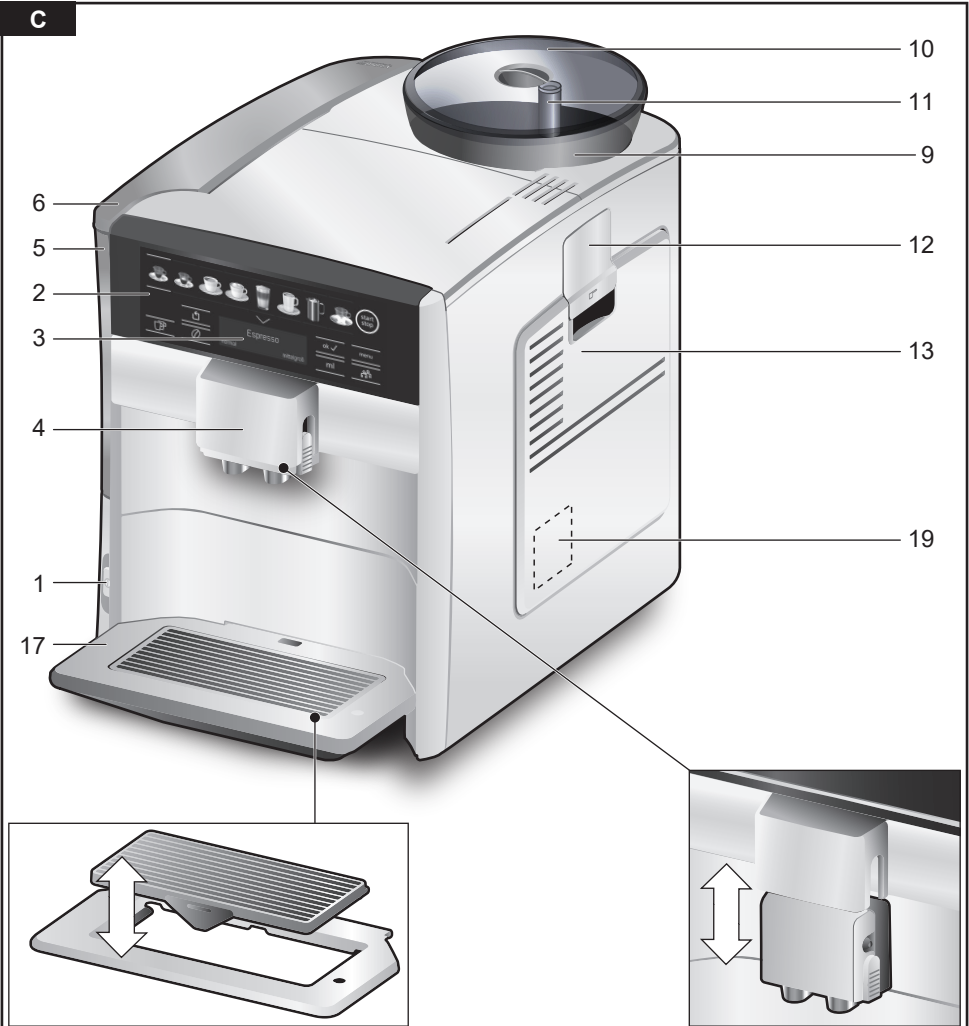
B**C**

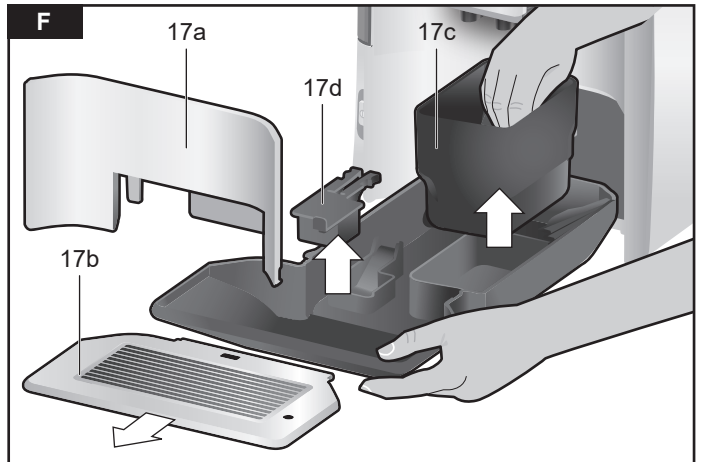
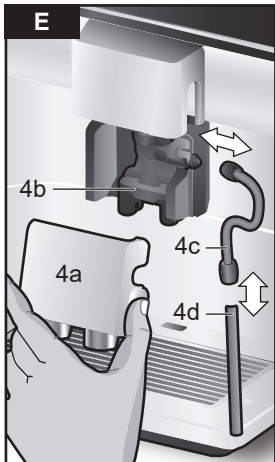
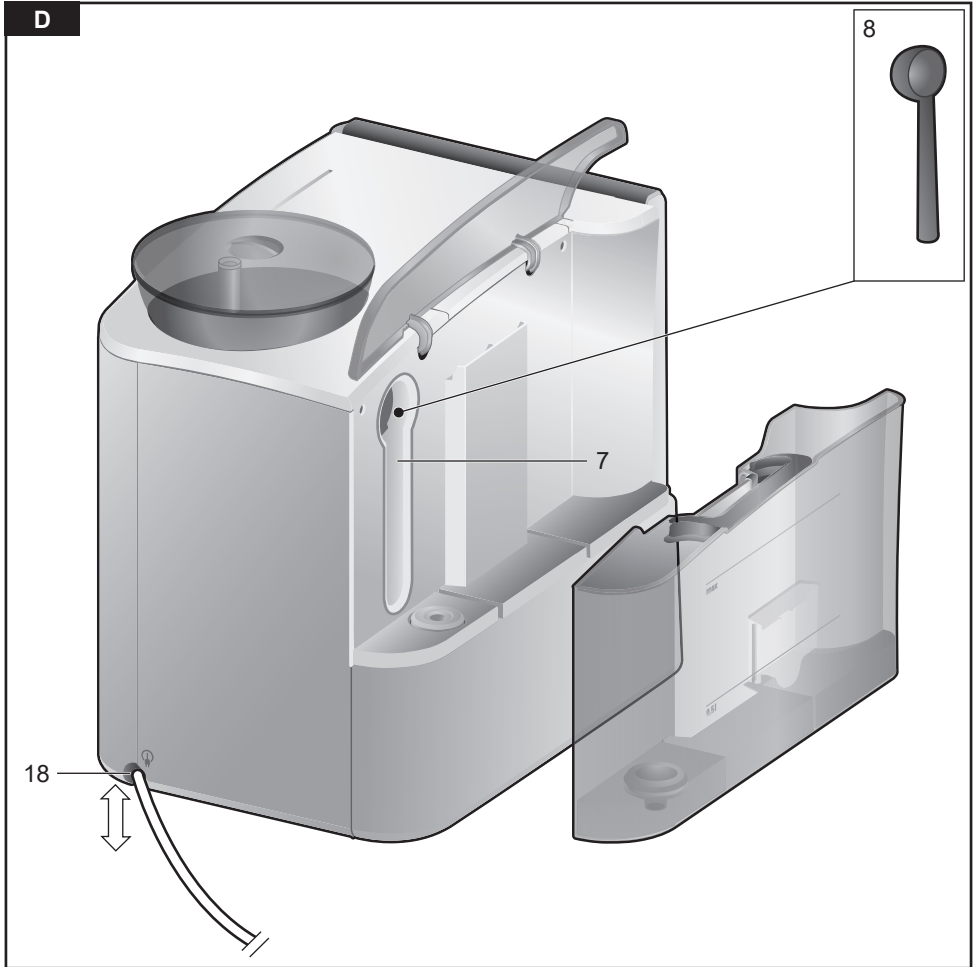

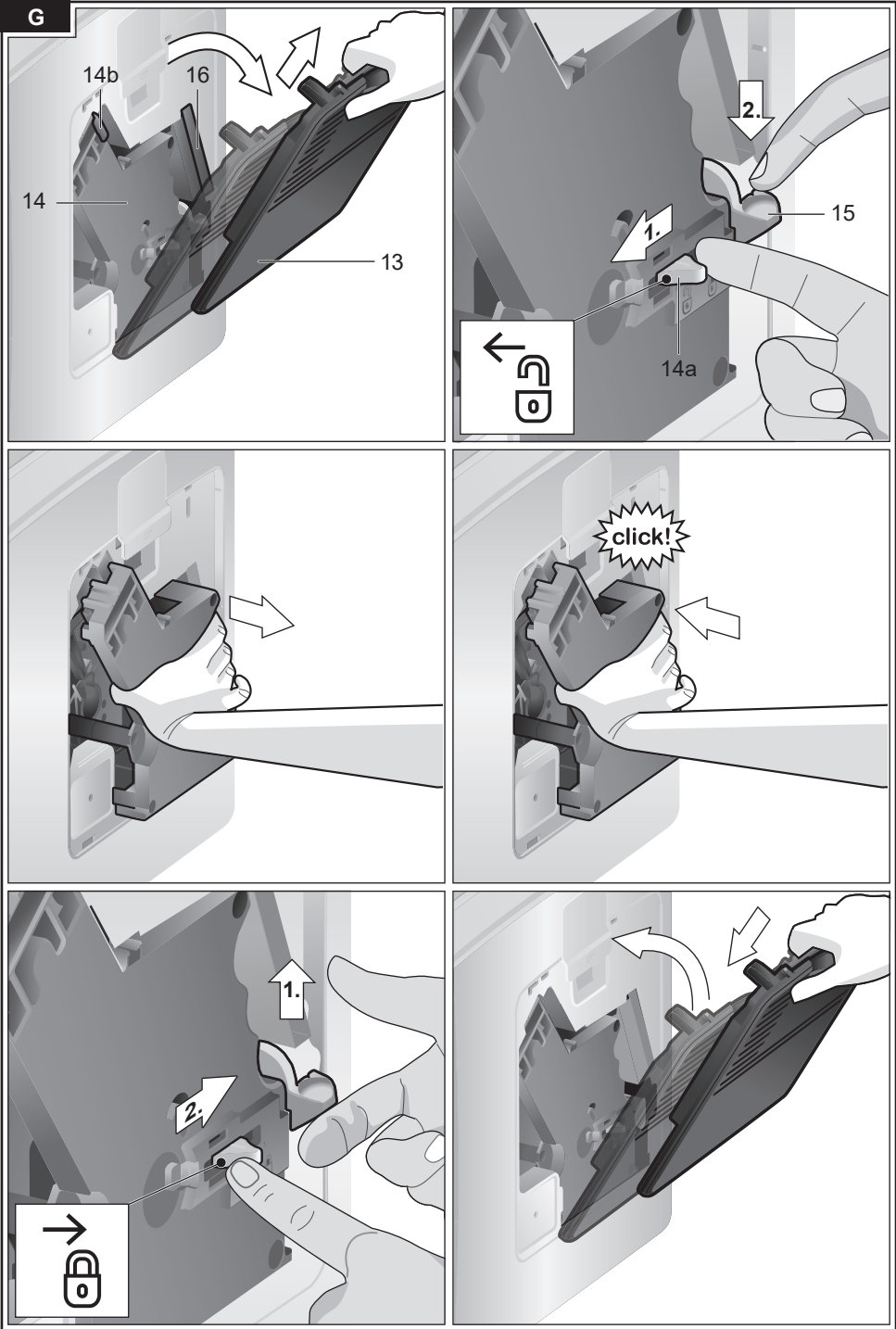

Estimados amantes del café:

enhorabuena por haber adquirido esta cafetera automática de la casa Siemens.

Las presentes instrucciones de uso describen diferentes modelos de cafeteras que difieren entre sí en ciertos detalles.

Tenga en cuenta asimismo las instrucciones breves adjuntas. Éstas pueden guardarse en el compartimento especial **16** hasta la próxima vez que las use.

Cómo utilizar el presente manual de instrucciones:

En las primeras páginas encontrará imágenes de la cafetera con números a los que se hace referencia en estas instrucciones.

Ejemplo: unidad de preparación **14**

Las visualizaciones del display y los símbolos también se representan de manera especial en las presentes instrucciones. Así podrá reconocer si se trata de textos o símbolos que se visualizan en la cafetera o están impresos en la misma.

Ejemplo de visualización del display:

Café solo

Ejemplo de elemento de mando:

[start/stop]

Contenido

Uso conforme a lo prescrito	7
Indicaciones de seguridad importantes	7
Volumen de suministro	9
Visión de conjunto	9
Visión de conjunto – Elementos de mando	10
Display	11
Puesta en marcha	12
Ajustes personalizados «Favorito»	13
Bloqueo de seguridad para niños	13
Preparación de las bebidas	13
Preparación de bebidas de café.....	15
Preparación con leche.....	15
Bebidas especiales.....	16
Preparación con café molido.....	17
Ajuste del grado de molido.....	17
Menú	18
Cuidado y limpieza diaria	21
Limpieza del sistema de leche.....	22
Limpieza de la unidad de preparación (imagen G).....	22
Programas de servicio	23
Limpieza del sistema de leche.....	24
Descalcificación.....	24
Limpieza.....	25
calc'nClean.....	25
Recomendaciones para ahorrar energía	26
Protección anticongelante	26
Conservación de accesorios	26
Accesorios	27
Eliminación	27
Garantía	27
Datos técnicos	28
Resolución de algunos problemas sencillos	28

Uso conforme a lo prescrito

Este aparato ha sido diseñado exclusivamente para uso doméstico.

Utilizar el aparato solo en recintos interiores y a temperatura ambiente y no utilizarlo por encima de los 2000 m sobre el nivel del mar.

Indicaciones de seguridad importantes

Leer detenidamente las instrucciones de uso del aparato y guardarlas para una posible consulta posterior. No olvide adjuntar estas instrucciones si entrega el aparato a otra persona.

Estos aparatos solo podrán ser usados por niños mayores de 8 años o personas cuyas facultades físicas, sensoriales o mentales estén mermadas o cuya falta de conocimientos o de experiencia les impida hacer un uso seguro de los mismos, en caso de que cuenten con la supervisión de una persona responsable de su seguridad o hayan sido instruidos previamente en su uso y hayan comprendido los peligros que pueden derivarse del mismo. Los niños menores de 8 años deben mantenerse alejados del aparato y del cable de conexión y no deben manejar el aparato. Impedir que los niños jueguen con el aparato. La limpieza y el mantenimiento a cargo del usuario no deben ser realizados por niños, a menos que sean mayores de 8 años y estén bajo la supervisión de un adulto.

⚠ Advertencia

¡Peligro de descarga eléctrica!

- El aparato solo puede conectarse a una fuente de alimentación con corriente alterna mediante un enchufe reglamentario con puesta a tierra. Asegúrese de que el terminal de tierra protector de la instalación doméstica esté instalado de acuerdo con las normas vigentes.
- Conectar y usar el aparato únicamente de acuerdo con las indicaciones especificadas en la placa de características del modelo.
- No utilizar el aparato en caso de que el cable de conexión o el propio aparato presenten daños visibles.
- Para evitar riesgos, el aparato solo debe ser reparado (p. ej., cambio de un cable de alimentación dañado) por nuestro servicio de asistencia técnica.
- No sumergir nunca el aparato ni su cable de conexión en el agua.
- En caso de avería deberá extraerse inmediatamente el cable de conexión de la toma de corriente o desconectarse la tensión de red.

⚠ Advertencia

¡Peligros derivados del magnetismo!

El aparato contiene imanes permanentes que pueden afectar a implantes electrónicos como, p. ej., marcapasos o bombas de insulina. Los portadores de implantes electrónicos deben mantener una distancia mínima de 10 cm respecto al aparato y, por consiguiente, respecto de las siguientes piezas: recipiente de leche, sistema de leche, depósito de agua y unidad de preparación.

⚠ Advertencia

¡Peligro de asfixia!

- No permita que los niños jueguen con el embalaje.
- Guardar las piezas pequeñas en un lugar seguro, ya que son fáciles de tragar.

⚠ Advertencia

¡Peligro de lesiones!

- No introducir las manos en el molinillo.
- Un uso erróneo del aparato puede causar lesiones.

⚠ Advertencia

¡Peligro de quemaduras!

- El sistema de leche se calienta extremadamente. Después de utilizarlo, no tocarlo hasta que se haya enfriado.
- Las superficies de los elementos o placas calefactores pueden permanecer calientes durante algún tiempo después del uso.

Volumen de suministro

(Ver fig. A)

- a** Cafetera automática
- b** Instrucciones de uso
- c** Instrucciones breves
- d** Tubo de la leche y tubo de aspiración
- e** Tira de prueba de dureza del agua
- f** Cuchara dosificadora
- g** Filtro de agua *
- h** Recipiente para la leche con tapa «fresh Lock» *
- i** Pastillas de descalcificación *

Visión de conjunto

(Ver fig. B hasta E)















- 1** Interruptor de red ①
- 2** Panel de control
(véase página siguiente)
- 3** Display
- 4** Dispensador de bebidas
(café, leche, agua caliente),
de altura regulable
 - a)** Tapa
 - b)** Sistema de leche/dispensador de
café (de dos piezas)
 - c)** Tubo de la leche
 - d)** Tubo de aspiración
- 5** Depósito de agua extraíble
- 6** Tapa del depósito de agua
- 7** Compartimento para la cuchara
dosificadora
- 8** Cuchara dosificadora (ayuda para
colocar el filtro de agua)
- 9** Recipiente para café en grano
- 10** Tapa para conservar el aroma
- 11** Selector giratorio para el ajuste del
grado de molido
- 12** Cajón para el café molido
(café molido/pastillas de limpieza)
- 13** Puerta de la unidad de preparación
- 14** Unidad de preparación
 - a)** Bloqueo
 - b)** Tapa
- 15** Palanca de expulsión
- 16** Compartimento para guardar las
instrucciones breves
- 17** Bandeja de goteo
 - a)** Embellecedor
 - b)** Bandeja escurridora (de dos piezas)
 - c)** Recipiente para los posos de café
 - d)** Flotador
- 18** Compartimento para guardar el cable
- 19** Placa de características (N.º de ref.; FD)

* Estas instrucciones de uso describen diferentes variantes. Las posiciones marcadas con * están disponibles únicamente en ciertos modelos.

Visión de conjunto – Elementos de mando

(Ver fig. B)

 Los siguientes símbolos podrán verse o se retroiluminarán dependiendo del estado de funcionamiento de la cafetera:

	Café solo		Latte Macchiato
	Café solo macch.		Café con leche
	Café		Espuma
	Capuchino		Bebidas especiales (véase el capítulo «Bebidas especiales»).
	[start/stop] – Tecla Start/Stop		[∨] – Selección hacia abajo
	[↶] – Volver	menu	[menu] – Abrir menú
	[☞☞] – Dispensar dos tazas al mismo tiempo	ok✓	[ok✓] – Confirmar/Guardar
	[∅] – Ajustar la intensidad del café	ml	[ml] – Seleccionar el tamaño de taza
	[☹] – Acceder a favoritos (pulsar brevemente) y seguro para niños (pulsar al menos durante 3 segundos).		

Interruptor de red ①

Con el interruptor de red ① se conecta o desconecta la cafetera. Ésta realiza un enjuague automáticamente cuando se conecta y desconecta.

La cafetera no realiza el enjuague si:

- todavía está caliente al encenderla.
- no se ha dispensado café antes de apagarla.

La cafetera está lista para el servicio cuando se encienden los símbolos y el display en el panel de control.

Panel de control (panel táctil)

Se puede navegar por el panel de control fácilmente tocando los símbolos y signos. Suena una señal acústica.

Se puede apagar la señal acústica (véase capítulo «Menú – Tonos teclas»).

Selección de bebida

Al tocar el símbolo correspondiente se selecciona directamente la bebida deseada (véase capítulo «Preparación de las bebidas»).

Tecla Start/Stop

Al tocar [start/stop] se inicia la preparación de las bebidas o un programa de servicio. Al volver a tocar [start/stop] durante la preparación de las bebidas se detiene el dispensado de bebidas antes de tiempo.

Menú

Al tocar [menu] se abre el menú, los símbolos de navegación se activan y se iluminan. Tocando [↘], [ok✓] y [↵] se navega por el menú y se pueden consultar informaciones o realizar ajustes (véase capítulo «Menú»).

Opciones de las bebidas

Al tocar [∅] o [ml] se ajusta la intensidad o la cantidad de bebida, al tocar [☞] se preparan dos tazas a la vez, siempre y cuando se inicie el dispensado con [start/stop] (véase capítulo «Preparación de las bebidas»).

«Favorito» y seguro para niños

Pulsando [☞] brevemente se accede a las bebidas personalizadas (véase el capítulo «Ajustes personalizados Favorito»). Si toca [☞] durante al menos 3 segundos se activa o desactiva el bloqueo de seguridad para niños (véase capítulo «Bloqueo de seguridad para niños»).

Display

En el display se visualizan las bebidas seleccionadas y los ajustes, así como la información acerca del estado de funcionamiento.

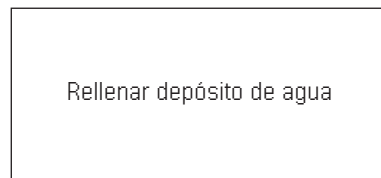
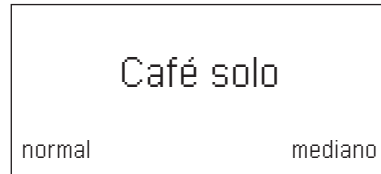

La información se borra tan pronto como se realice la acción.

Puesta en marcha

Observaciones generales

Llenar los recipientes respectivos únicamente con agua limpia y **fría**, sin gas, y sólo con granos de café **tostados**. Evite el uso de granos glaseados, caramelizados o azucarados, ya que obstruyen la unidad de preparación.

En esta cafetera se puede ajustar el grado de dureza del agua. En fábrica se ha ajustado una dureza del agua 4. Determine la dureza del agua utilizada con la tira de prueba adjunta. Si el valor de la dureza no es igual a 4, se deberá programar la cafetera correctamente después de la puesta en funcionamiento (véase capítulo «Menú – Dureza agua»).

Puesta en funcionamiento de la cafetera

- Retire las películas protectoras.
- Coloque la cafetera automática en una superficie plana impermeable que aguante bien su peso.
- Debe dejarse espacio libre en las ranuras de ventilación de la cafetera.

i **Importante:** Utilice la cafetera sólo en recintos a salvo de heladas. Si la cafetera ha sido transportada o almacenada a temperaturas inferiores a 0° C, esperar como mínimo tres horas antes de ponerla en marcha.

- Conecte el cable de alimentación (compartimento del cable **18**) al enchufe. La longitud del cable puede ajustarseLa longitud se puede ajustar debidamente por introducción y extracción del cable. Para esto, sitúe la cafetera con su parte trasera enrasada, por ejemplo, con el borde de la mesa y estire del cable hacia **abajo** o empújelo hacia **arriba**.
- Levante la tapa del depósito de agua **6**.
- Retire el recipiente de agua **5**, enjuáguelo y llénelo de agua fría y limpia. Fíjese en la marca «**max**».
- Coloque el recipiente de agua **5** sin ladearlo y presiónelo totalmente hacia abajo.

- Vuelva a cerrar la tapa del depósito de agua **6**.
- Llene el recipiente para café en grano **9** con granos de café.
- Conecte la cafetera con el interruptor de red **1** ①.

Se activan el panel de control y el display. En el display aparecerá el idioma predefinido en el que se visualizan el resto de textos del display. Dispone de varios idiomas.

- Toque [] tantas veces como sea necesario hasta que aparezca en el display el idioma deseado.

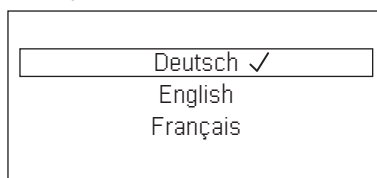

- Toque [start/stop] para confirmar la selección.

Se ha guardado el idioma seleccionado. El logotipo de la marca se ilumina en el display **3**. La cafetera empieza a calentarse y se enjuaga, Sale un poco de agua del dispensador de bebidas **4**.

La cafetera está lista para el servicio cuando se encienden los símbolos y el display en el panel de control.



- i** La cafetera automática está programada de fábrica con los ajustes estándar para lograr un funcionamiento óptimo. La cafetera se apaga automáticamente pasado el tiempo seleccionado (véase capítulo «Menú – Apagado automático»).

i Cuando la cafetera se usa por primera vez, tras ejecutar un programa de mantenimiento o si la cafetera ha estado inactiva durante largo tiempo, la primera bebida no tiene aún todo su aroma y no se debería beber.

i Después de la puesta en funcionamiento de la cafetera automática sólo se conseguirá una crema consistente y de poros finos de forma permanente después de haber preparado varias tazas de café.

i Tras un uso prolongado es normal que se formen gotas de agua en las rendijas de ventilación.

Ajustes personalizados «Favorito»

El número de favoritos depende del modelo del aparato. En la opción de menú «Favorito» pueden memorizarse y modificarse bebidas individuales (personalizadas) (véase el capítulo «Menú Favorito»).

Acceder a las bebidas individuales

- Pulsar [] brevemente.
- Seleccionar un favorito ya memorizado con los ajustes personalizados.
- Pulsar [start/stop] para iniciar el dispensado de bebidas.

Bloqueo de seguridad para niños

Se puede bloquear la cafetera para proteger a los niños contra escaldaduras y quemaduras.

- Toque [] durante 3 segundos como mínimo. En el display **3** aparecerá una llave. El bloqueo de seguridad para niños está activado. Ahora ya no se puede realizar el manejo.

- Toque [] durante 3 segundos como mínimo. La llave en el display **3** vuelve a desaparecer. El bloqueo de seguridad para niños está desactivado. La cafetera puede usarse como de costumbre.

Preparación de las bebidas

Esta cafetera automática muele café fresco cada vez que se prepara café. Para conseguir una calidad óptima, conservar el café en grano en un lugar fresco y en envases cerrados.

i **Importante:** Ponga todos los días agua fría y limpia en el depósito de agua **5**. El depósito de agua **5** deberá disponer siempre del agua suficiente para que la cafetera pueda funcionar.

i Caliente previamente la(s) taza(s), sobre todo las tazas gruesas para café solo, con agua caliente.

i Con algunos ajustes el café se prepara en dos fases (véase «aromaDouble Shot»). Espere hasta que el proceso haya concluido completamente.

Se pueden preparar distintos tipos de café simplemente pulsando una tecla.

Selección de bebida

Al tocar el símbolo correspondiente se selecciona directamente la bebida deseada. La bebida seleccionada se resalta con líneas por encima y debajo del símbolo. En el display **3** se visualizan el nombre de la bebida y los valores de intensidad y de tamaño de taza ajustados.

Puede seleccionar las siguientes bebidas:

Café solo	Latte Macchiato
Café solo macch.	Café con leche
Café	Espuma
Capuchino	

Pulsando varias veces la tecla «Bebidas especiales» se pueden seleccionar consecutivamente las diferentes bebidas:

Agua caliente	Americano *
Leche caliente *	Flat White *
Kleiner Brauner *	Café cortado *
Jarra de café *	

Las posiciones marcadas con * están disponibles únicamente en ciertos modelos.

Ajustar la intensidad del café, seleccionar café molido

Al tocar [\emptyset] se puede ajustar individualmente la intensidad de la bebida de café o seleccionar la preparación con café molido. Se pueden realizar los siguientes ajustes:

muy suave	muy fuerte
suave	doubleshot fuerte
normal	doubleshot fuerte+
fuerte	Caj. café mol.

- Seleccione la bebida deseada al tocar el símbolo correspondiente.
- Toque [\emptyset] tantas veces como sea necesario hasta que el ajuste deseado p. ej. fuerte o Caj. café mol. (véase capítulo «Preparación con café molido») aparezca en el display.

aromaDouble Shot

Cuanto más prolongado sea el tiempo de preparación del café, más sustancias amargas y olores no deseados podrán producirse. Esto puede afectar al sabor del café y dificultar su digestión. Por eso, la cafetera dispone de una función especial aromaDouble Shot para el café extra fuerte. Una vez preparada la mitad de la cantidad, se vuelve a moler café y se prepara, de manera que sólo se producen olores agradables y aromáticos.

i La función aromaDouble Shot puede seleccionarse para todos los tipos de café con un mínimo de 35 ml de café. La función no está disponible para bebidas cortas, p. ej. café solo, o con el ajuste en [\square].

Selección del tamaño de taza

Al pulsar [ml] se puede seleccionar la cantidad de llenado de la bebida de manera individual.

Se pueden realizar los siguientes ajustes:
pequeño mediano grande

- Seleccione la bebida deseada al tocar el símbolo correspondiente.
- Toque [ml] tantas veces como sea necesario hasta que aparezca en el display el ajuste deseado.

i Una flecha o flechas al lado del ajuste, p. ej. «grande $\hat{=}$ » indican que la capacidad preajustada de fábrica (véase capítulo «Menú – Ajustar tamaño taza») se ha modificado.

Preparar dos tazas al mismo tiempo

Al tocar [\square], después de seleccionar una bebida de café o una bebida de café y leche (en determinados tipos de cafetera sólo bebidas de café) se prepararán dos tazas al mismo tiempo, en cuanto se inicie el dispensado con [start/stop]. El ajuste se visualizará en el display.

- Seleccione la bebida deseada al tocar el símbolo correspondiente.
- Toque [\square].
- Coloque dos tazas precalentadas a la izquierda y derecha debajo del dispensador de bebidas **4**.
- Toque [start/stop] para iniciar el dispensado de bebidas.

La bebida deseada se prepara y a continuación se llenan ambas tazas.

i La bebida se prepara en dos fases (dos procesos de molienda). Espere hasta que el proceso haya concluido completamente.

i **Dependiendo del tipo de cafetera:** La función «Preparar dos tazas al mismo tiempo» está sólo disponible para bebida de café, no para bebidas de café y leche.

Preparación de bebidas de café

La cafetera tiene que estar lista para el uso.

- Coloque la taza precalentada debajo del dispensador de bebidas **4**.
- Seleccione la bebida de café deseada
Café solo o Café al tocar el símbolo correspondiente.

En el display se visualizan el nombre de la bebida y los valores de intensidad y de tamaño de taza ajustados.

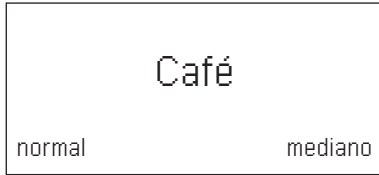

- i** Se pueden modificar el tamaño de la taza y la intensidad del café tocando [ml] y [Ø]. Al seleccionar Caj. café mol. proceder tal y como se describe en «Preparación con café molido».

Por ejemplo:

- Toque [ml] tantas veces como sea necesario hasta que aparezca grande en el display.
- Toque [ml] tantas veces como sea necesario hasta que aparezca suave en el display.
- Toque [start/stop] para iniciar el dispensado de bebidas.

Se prepara el café y a continuación se llena la taza.

- i** Al volver a tocar [start/stop] se puede detener el dispensado de bebidas antes de tiempo.

Preparación con leche

Esta cafetera automática dispone de un sistema de leche integrado. Con él pueden prepararse bebidas de café con leche o también con espuma y leche caliente.



¡Peligro de quemaduras!

Las partes superior e inferior del sistema de leche **4b** se calientan extremadamente. Después de utilizarlo, no lo toque hasta que se haya enfriado.



¡Atención!

Los restos de leche seca son difíciles de eliminar, por lo que es **imprescindible** limpiar el sistema cada vez que se utilice (véase capítulo «Limpieza del sistema de leche»).



Durante la preparación con leche pueden producirse pitidos. Éstos los produce por motivos técnicos el sistema de leche **4b**.



Es posible detener el dispensado de la bebida antes de tiempo tocando de nuevo [start/stop].

La cafetera tiene que estar lista para el uso. El tubo de la leche y el tubo de aspiración tienen que estar conectados.

- Introduzca el tubo de aspiración **4d** en el recipiente de leche.
- Coloque la taza o el vaso precalentado debajo del dispensador de bebidas.

Bebida de café con leche

- Seleccione Café solo macch.,
Café con leche, Latte Macchiato
o Cappuccino al tocar el símbolo correspondiente.

En el display se visualizan el nombre de la bebida y los valores de intensidad y de tamaño de taza preajustados.



Se pueden modificar el tamaño de la taza y la intensidad del café tocando [ml] y [Ø]. Al seleccionar Caj. café mol. proceder tal y como se describe en «Preparación con café molido».

- Toque [start/stop] para iniciar el dispensado de bebidas.

Primero se servirá leche o espuma en la taza o vaso. Se prepara el café y a continuación se llena la taza o el vaso.

Al tocar [start/stop] una única vez se puede detener el dispensado de leche o de café antes de tiempo; tocando [start/stop] dos veces se detiene completamente el dispensado de bebidas.

Espuma

- Seleccionar espuma pulsando su símbolo.
- Ajustar el tamaño de la taza pulsando [ml].
- Pulsar [start/stop] para iniciar el dispensado de bebidas.

Sale espuma del dispensador de bebidas.

Bebidas especiales

Pulsando varias veces la tecla «Bebidas especiales» se pueden seleccionar consecutivamente las diferentes bebidas.

Las posiciones marcadas con * están disponibles únicamente en ciertos modelos.

Agua caliente

Antes de dispensar agua caliente debe limpiarse el sistema de leche y retirarse el tubo de la leche (véase el capítulo «Limpieza del sistema de leche»). Si no se limpia el sistema de leche, podrían salir pequeñas cantidades de leche junto con el agua.



¡Peligro de quemaduras!

El sistema de leche **4b** se calienta extremadamente. Después de utilizarlo, no tocarlo hasta que se haya enfriado.

La cafetera tiene que estar lista para el uso.

- Colocar la taza o el vaso debajo del dispensador de bebidas **4**.
- Pulsar repetidamente el símbolo «Bebidas especiales» hasta que aparezca Agua caliente en la pantalla.
- Ajustar el tamaño de la taza pulsando [ml].
- Pulsar [start/stop] para iniciar el dispensado de bebidas.



Si aparece la información Retirar el tubo de la leche, proceda de la siguiente manera:

- Retirar el tubo de la leche **4c** y pulsar de nuevo [start/stop].

Sale agua caliente del dispensador **4**.



Es posible detener el dispensado de la bebida antes de tiempo pulsando de nuevo [start/stop].

Leche caliente *

Leer y observar primero el capítulo

«Preparación con leche».

A continuación:

- Pulsar repetidamente el símbolo «Bebidas especiales» hasta que aparezca Leche caliente en la pantalla.
- Ajustar el tamaño de la taza pulsando [ml].
- Pulsar [start/stop] para iniciar el dispensado de bebidas.

Sale leche caliente del dispensador **4**.



Es posible detener el dispensado de la bebida antes de tiempo pulsando de nuevo [start/stop].

Americano *

- Colocar la taza precalentada debajo del dispensador de bebidas **4**.

- Pulsar repetidamente el símbolo «Bebidas especiales» hasta que aparezca Americano en la pantalla.
- Realizar los ajustes como el tamaño de la taza y la intensidad como se describe en el capítulo «Preparación de bebidas de café».

- Pulsar [start/stop] para iniciar el dispensado de bebidas.

Se prepara el café y, a continuación, se llena la taza.



Es posible detener el dispensado de la bebida antes de tiempo pulsando de nuevo [start/stop].

Flat White*, Kleiner Brauner* o Café cortado*

Leer y observar primero el capítulo «Preparación con leche».

A continuación:

- Colocar la taza o el vaso debajo del dispensador de bebidas **4**.
- Pulsar repetidamente el símbolo «Bebidas especiales» hasta que aparezca Flat White, Kleiner Brauner o Café cortado en la pantalla.
- Realizar los ajustes como el tamaño de la taza y la intensidad como se describe en el capítulo «Preparación de bebidas de café».
- Pulsar [start/stop] para iniciar el dispensado de bebidas.

Primero se servirá leche en la taza o el vaso. Entonces se prepara el café y, a continuación, se llena la taza o el vaso.

 Pulsando [start/stop] una sola vez puede detenerse el dispensado de leche o café antes de tiempo. Si se pulsa [start/stop] dos veces, el dispensado de bebida se detiene por completo.

Función de jarra *

- Colocar la jarra bajo el dispensador de bebidas **4**.
- Pulsar repetidamente el símbolo «Bebidas especiales» hasta que aparezca Función de jarra en la pantalla.
- Ajustar la intensidad del café pulsando [∅].
- Ajustar la cantidad pulsando [ml] (4 o 6 tazas).
- Pulsar [start/stop] para iniciar el dispensado de bebidas.

Se prepara el café y, a continuación, se llena la jarra.

 Es posible detener el dispensado de la bebida antes de tiempo pulsando de nuevo [start/stop].

Preparación con café molido

Esta cafetera automática también puede funcionar con café molido (no café soluble).

 El ajuste de intensidad de café, el dispensado de dos tazas simultáneamente y aromaDouble Shot no están disponibles si se utiliza café molido.

La cafetera tiene que estar lista para el uso.

- Coloque la taza precalentada debajo del dispensador de bebidas **4**.
- Seleccione la bebida de café o de café y leche al tocar el símbolo correspondiente.
- Toque [∅] tantas veces como sea necesario hasta que aparezca Caj. café mol. en el display.
- Abra el cajón del café molido **12**.
- Llene como máximo 2 cucharas dosificadoras rasas de café molido.

 **¡Atención!**
No utilice granos enteros de café ni café soluble.

- Cierre el cajón para el café molido **12**.
- Toque [start/stop] para iniciar el dispensado de bebidas.

Se prepara el café y a continuación se llena la taza.

 Es posible detener el dispensado de la bebida antes de tiempo tocando de nuevo [start/stop].

Ajuste del grado de molido

El grado de molido deseado del café se puede ajustar con el selector giratorio **11**.

 **¡Atención!**
Modificar el grado de molido de café sólo con el molinillo en funcionamiento, de lo contrario puede resultar dañada la cafetera.

 **¡Peligro de lesiones!**
No introducir las manos en el molinillo.

- Con el molinillo en funcionamiento, ajuste el selector giratorio **11** de café molido fino (**a**: giro en el sentido contrario a las agujas del reloj) a café molido más grueso (**b**: giro en el sentido de las agujas del reloj).

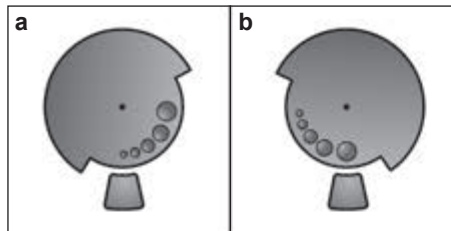

- i** El nuevo ajuste sólo surte efecto a partir de la segunda taza de café.
- i** Con granos de café muy tostados, ajuste un grado de molido más fino; en caso de granos menos tostados, ajuste un grado de molido menos fino.

Menú

El menú sirve para modificar los ajustes de manera individual, para consultar informaciones o iniciar procesos.

- Abra el menú tocando [menu]. En el display se visualizan las distintas posibilidades de ajuste y los símbolos de navegación se iluminan. El ajuste actual se resalta en el display.

Navegación por el menú:

- [∨] = navegar hacia abajo
- [ok✓] = confirmar/guardar
- [↵] = volver
- [menu] = Abrir menú/Salir del menú

- i** Al tocar [∨] se visualizarán las posibilidades de ajuste o de selección en orden continuo. Al alcanzar la última opción de menú, vuelve a aparecer la primera opción de menú.

Por ejemplo:

Ajustar la temperatura del café a máx.:

- Toque [menu]. Se abre el menú.
- Toque [∨] tantas veces como sea necesario hasta que aparezca Temperatura del café en el display.
- Toque [ok✓], aparecerá p. ej. alta
- Toque [∨] tantas veces como sea necesario hasta que aparezca máx. en el display.
- Toque [ok✓] para guardar. En el display aparecerá la confirmación.
- Aparece la opción de menú Temperatura del café.
- Toque [↵] para salir del menú.

Es posible realizar los siguientes ajustes:

Limpieza y cuidado

Inicio de programas de servicio especiales.

Se puede seleccionar Limpiar sistema de leche, Descalcificar, Limpiar, o calc'nClean.

- Seleccione con [∨] el programa deseado y confirme con [ok✓].
- Toque [start/stop] para iniciar el programa.

- i** **Importante:** Es imprescindible que tenga el cuenta el capítulo «Programas de servicio».

Información programas de servicio

(dependiendo del tipo de cafetera)



Visualización indicando cuántas bebidas se pueden preparar aún, antes de que se deba llevar a cabo un programa de servicio.

- Consulte con [∨] Limpiar en --- ☐ o Descalcificar en --- ☐.
- Salga de la visualización con [↵].

- i** Por motivos técnicos, el contador no «lleva una cuenta exacta de las tazas».

Proporción café/leche

La proporción de la mezcla café-leche ajustada de fábrica se puede adaptar en varios niveles.

- Seleccionar la bebida con [] (solo para bebidas a base de café con leche) y confirmar con [ok✓].
 - Seleccionar con [] la proporción de la mezcla que se desee (ajuste de la proporción de leche en %) y confirmar con [ok✓].
 - El ajuste se guarda.
- Ejemplo:** con un valor ajustado del 30 % se dispensa un 30 % de leche y un 70 % de café.



Favorito

En la opción de menú Favorito pueden guardarse o modificarse bebidas individualizadas. El número de favoritos depende del modelo del aparato.

- Seleccionar con [] un perfil nuevo o ya existente y confirmar con [ok✓].
- Pulsar sobre la bebida deseada y confirmar con [ok✓].
- En función de la bebida, en la pantalla aparece la selección para los ajustes de la bebida, p. ej., ml o Proporción café/leche.
- Efectuar la selección y confirmar con [ok✓].
- La bebida se ha memorizado en el perfil.

Ajustar tamaño taza

Ajuste de la cantidad de llenado para cada bebida y para cada tamaño de taza. La cantidad de llenado ajustada en fábrica se puede adaptar en varios niveles.

- Seleccione con [] la bebida y confirme con [ok✓].
 - Seleccione con [] la cantidad de llenado deseada y confirme con [ok✓].
- El ajuste se guarda.

Dureza agua

Ajuste de la dureza del agua local.

Se pueden seleccionar los niveles 1, 2, 3, 4 o la unidad descalcificadora. La dureza preajustada es el nivel 4.

- Seleccione con [] la dureza del agua deseada y confirme con [ok✓].



Es importante ajustar correctamente la dureza del agua para que la cafetera pueda indicar a tiempo el momento en que se debe descalcificar.

La dureza del agua puede determinarse mediante la tira de prueba adjunta o se puede consultar llamando a la empresa de abastecimiento de agua de su zona. Si hay instalada una unidad descalcificadora en la casa, por favor, seleccione la unidad descalcificadora.

- Sumerja brevemente en el agua la tira de prueba y podrá leer el resultado en 1 minuto.

Nivel	Dureza del agua	
	Alemania (°dH)	Francia (°fH)
1	1-7	1-13
2	8-14	14-25
3	15-21	26-38
4	22-30	39-54

Apagado automático

Ajuste del intervalo de tiempo tras el cual desea que la cafetera se desconecte automáticamente, después de haber preparado la última bebida. Se pueden seleccionar valores entre 15 minutos y 8 horas. El tiempo preajustado es de 30 minutos.

- Seleccione con [] el intervalo de tiempo deseado y confirme con [ok✓].

Temperatura del café

Ajuste de la temperatura para bebidas de café y agua caliente.

Se puede seleccionar normal, alta o máx. El ajuste se aplica a todos los tipos de preparación.

- Seleccione con [] el nivel de temperatura deseado y confirme con [ok✓].

Filtro de agua

Ajuste si debe activarse un filtro de agua o no se utilizará ningún filtro de agua.

Se puede seleccionar Activar nuevo filtro o No hay filtro.

i Un filtro de agua puede reducir las sedimentaciones de cal.

Puede conseguir filtros en establecimientos comerciales o a través del servicio de asistencia (véase capítulo «Accesorios»).

i **Importante:** Antes de poder utilizar un nuevo filtro de agua, es necesario limpiarlo.

- Para ello, fije el filtro con ayuda de la cuchara dosificadora **8** en el depósito de agua **5**.

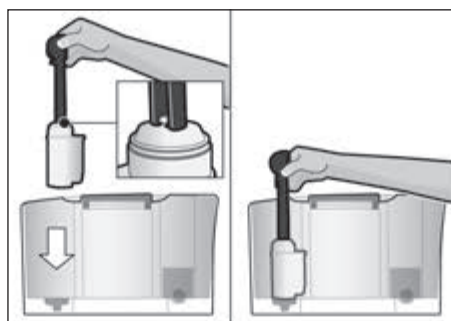

- Llene de agua el depósito hasta la marca «max».
- Conecte el tubo de la leche **4c** al sistema de leche **4b** y al tubo de aspiración **4d**.
- Introducir el extremo del tubo de aspiración **4d** en la bandeja escurridora **17b**.
- Toque [menu] y seleccione con [✓] Filtro de agua.
- Toque [ok✓] y seleccione con [✓] Activar nuevo filtro.
- A continuación, vaciar y volver a colocar la bandeja de goteo.
- Confirme con [ok✓].

El agua comienza a pasar por el filtro para limpiarlo.

- A continuación, vaciar y volver a colocar la bandeja de goteo.

La cafetera vuelve a estar lista para funcionar.

i Al limpiar el filtro se activa también el ajuste para que se visualice «Cambiar el filtro de agua». Después de dicha visualización o como muy tarde transcurridos 2 meses, el filtro dejará de ser efectivo. Debe cambiarlo por razones higiénicas y para que la cafetera no se calcifique (puede resultar dañada).

Si no coloca un filtro nuevo, seleccione el ajuste No hay filtro y confirme con [ok✓].

i Si no utiliza la cafetera durante un período de tiempo prolongado (p. ej. durante las vacaciones), antes de volver a utilizarla deberá limpiar el filtro. Para ello prepare simplemente agua caliente.

Idiomas

Ajuste del idioma en el que se visualizan los textos del display.

- Seleccione con [✓] el idioma deseado y confirme con [ok✓].

Protección anticongelante

Programa de servicio para evitar daños producidos por la acción del hielo y el almacenamiento. Mediante dicho programa la cafetera se vacía completamente.

i La cafetera debe estar lista para el uso y el depósito de agua **5** debe estar lleno.

- Toque [start/stop] para iniciar el programa.
- Extraer el depósito de agua; la cafetera vaciará automáticamente los tubos y se apagará.
- Vacíe el depósito de agua **5** y la bandeja de goteo **17**.

Tonos teclas

Encendido o apagado de tonos tocando el panel de control.

- Confirme con [ok✓] la selección.
- Seleccione con [✓] Tonos encendidos o Tonos apagados y confirme con [ok✓].

Información bebida

(dependiendo del tipo de cafetera)
Visualización indicando cuántas bebidas se han preparado desde la puesta en funcionamiento.

- Salga de la visualización con [].

Config. de fábrica

Deshacer los ajustes propios y volver al estado de suministro.

- Toque [start/stop] para borrar todos sus ajustes propios.

Cuidado y limpieza diaria**¡Peligro de descargas eléctricas!**

Desenchufe la cafetera de la red eléctrica antes de empezar a limpiarla, no la sumerja nunca en agua y no utilice limpiadores a vapor.

- Limpie la superficie de la cafetera con un paño suave y húmedo.
- Limpiar el panel de control con un paño de microfibra.
- No utilice productos de limpieza que contengan alcohol.
- No utilice paños ni productos de limpieza abrasivos.

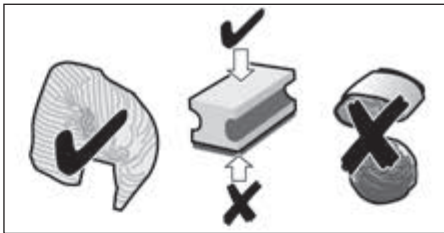

- Retire siempre inmediatamente los restos de cal, café, leche y solución descalcificadora. Bajo estos restos se puede producir corrosión.
- Los paños de limpieza nuevos pueden contener sales. Las sales pueden provocar una corrosión ligera en el acero. Por este motivo, lave bien los paños antes de usarlos.

- Tire hacia delante de la bandeja de goteo **17** con recipiente para posos de café **17c**. Retire el embellecedor **17a** y la bandeja escurridora **17b**. Vacíe y limpie la bandeja de goteo y el recipiente para posos de café.
- Limpie el interior de la cafetera (recipiente) y el cajón para el café molido (no extraíble).
- Desmonte el flotador **17d** y límpielo con un paño húmedo (dependiendo del tipo de cafetera).



Las piezas siguientes **no se pueden meter en el lavavajillas**:

embellecedor de la bandeja de goteo **17a**, tapa **4a**, unidad de preparación **14**, depósito de agua **5** y tapa para conservar el aroma **10**.



Las piezas siguientes se pueden meter en el lavavajillas:

bandeja de goteo **17**, bandeja escurridora **17b**, recipiente para posos de café **17c**, cuchara dosificadora **8** y piezas superior e inferior del sistema de leche **4b**.



Importante: La bandeja de goteo **17** y el recipiente para los posos de café **17c** deberían vaciarse y limpiarse a diario para evitar sedimentos.



Si la cafetera se apaga en frío o después de dispensar café, ejecute un enjuague automático. Es decir, la cafetera se limpia por sí misma.



Importante: Si no se ha utilizado la cafetera durante un período de tiempo prolongado (p. ej. durante las vacaciones), límpiela a fondo, incluyendo el sistema de leche **4b** y la unidad de preparación **14**.

Limpieza del sistema de leche



Es imprescindible limpiar el sistema de leche **4b** cada vez que lo utilice con leche.



El sistema de leche **4b** se limpia de forma automática inmediatamente después de la elaboración de una bebida con leche mediante una breve ráfaga de vapor. Para una limpieza especialmente a fondo, el sistema de leche **4b** puede limpiarse automáticamente con el programa «Limpieza del sistema de leche» (véase el capítulo «Programas de servicio – Limpieza del sistema de leche»).

Limpieza manual



¡Peligro de quemaduras!

El sistema de leche **4b** se calienta extremadamente. Después de utilizarlo, no lo toque hasta que se haya enfriado.

Desmonte el sistema de leche **4b** para limpiarlo:

- Baje el dispensador de bebidas **4** del todo.
- Extraiga la tapa **4a** hacia delante y retire el tubo de la leche.

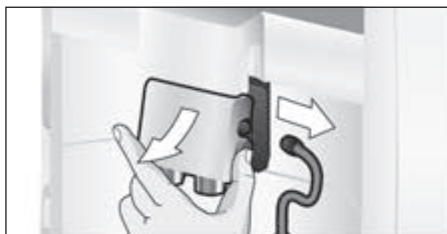

- Extraiga el sistema de leche **4b** recto hacia delante.

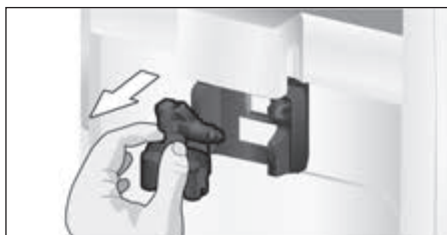

- Desmonte las partes superior e inferior del sistema de leche **4b**.

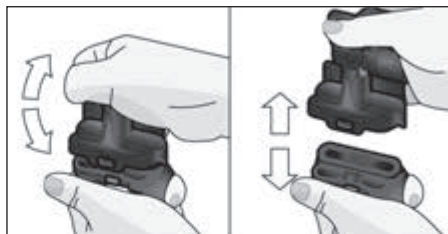

- Retire el tubo de la leche y el tubo de aspiración.
- Limpie las distintas partes con agua jabonosa y un paño suave.
- Enjuague todas las piezas con agua limpia y séquelas.



Las partes superior e inferior del sistema de leche **4b**, así como el tubo de la leche **4c** y el tubo de aspiración **4d** también pueden meterse en el lavavajillas.

- Vuelva a montar todas las piezas.



- Vuelva a introducir el sistema de leche **4b** recto hacia delante en la cafetera.
- Vuelva a colocar la tapa **4a**.

Limpieza de la unidad de preparación (imagen G)



Consulte también las instrucciones breves de uso en el compartimento para guardar las instrucciones breves.

Además del programa de limpieza automático, la unidad de preparación **14** debería extraerse regularmente para limpiarla.

- Apague la cafetera del todo con el interruptor de red **1** ①.

- Abra la puerta **13** de la unidad de preparación.
- Desplace el cierre rojo **14a** de la unidad de preparación **14** totalmente hacia la izquierda.
- Presione la palanca de expulsión **15** completamente hacia abajo. La unidad de preparación se suelta.
- Sujete la unidad de preparación **14** por las agarraderas y extráigala con cuidado.

i **Importante:** No utilice detergente y no meta la unidad en el lavavajillas.

- Retire la tapa **14b** de la unidad de preparación y limpie a fondo la unidad de preparación **14** con agua debajo del grifo.

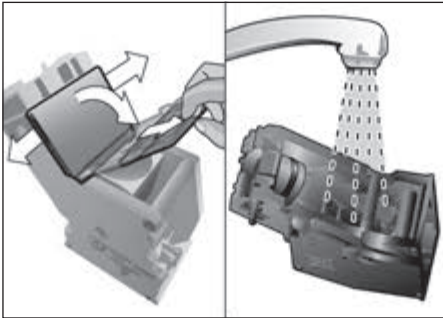

- Coloque el filtro de la unidad de preparación debajo del chorro de agua.



- Limpie a fondo el interior de la cafetera con un paño húmedo y retire los restos de café que pueda haber.
- Seque la unidad de preparación **14** y el interior de la cafetera.
- Vuelva a montar la tapa **14b** en la unidad de preparación y la unidad de preparación **14** e introdúzcala en la cafetera hasta el tope.

- Presione la palanca de expulsión **15** completamente hacia arriba.
- Desplace el cierre rojo **14a** completamente hacia la derecha y cierre la puerta **13**.

Programas de servicio

i Consulte también las instrucciones breves de uso en el compartimento para guardar las instrucciones breves **16**.

A intervalos de tiempo determinados aparece previo aviso en la pantalla **3** Es necesario descalcificar o

Es necesario limpiar o calc'nClean necesario.

La cafetera debería limpiarse o descalcificarse inmediatamente con el programa correspondiente. Alternativamente, se pueden agrupar los procesos Descalcificar y Limpiar mediante la función calc'nClean (véase capítulo «calc'nClean»). En caso de que el programa no se ejecute a tiempo pueden producirse daños en la cafetera.

i **Importante:** Si el aparato no se descalcifica a tiempo, aparece Descalcificación necesaria. El aparato se bloqueará próxima.--> Pulsar menú 3 seg. Realice el proceso de descalcificación inmediatamente. Si el aparato está bloqueado, sólo podrá utilizarse de nuevo cuando se haya completado correctamente el proceso de descalcificación.

i **¡Atención!** Con cada programa de servicio, utilice los productos de descalcificación y de limpieza según las instrucciones. No interrumpa nunca el programa de servicio y no se beba los líquidos.

No utilice nunca vinagre, productos a base de vinagre, ácido cítrico ni productos a base de ácido cítrico. No introduzca nunca pastillas ni otros productos para descalcificar en el cajón para café molido **12**.

Antes de iniciar cualquiera de los programas de servicio (Descalcificar, Limpiar o calc'nClean), retire la unidad de preparación, límpiela según las instrucciones y vuelva a colocarla.

Puede obtener productos de descalcificación y de limpieza especialmente desarrollados en establecimientos comerciales y a través del servicio de asistencia técnica (véase capítulo «Accesorios»).

Limpeza del sistema de leche

Duración: aprox. 1 minuto.

Abra el menú con [menu].

- Seleccione con [↘] Limpieza y cuidado y confirme con [ok✓].
- Seleccione con [↘] Limpiar sistema de leche y confirme con [ok✓].
- Toque [start/stop] para iniciar el programa.

El display **3** le guiará a lo largo del programa:

- Coloque un vaso vacío debajo del dispensador de bebidas **4** e introduzca el extremo del tubo de aspiración **4d** en dicho vaso.
- Toque [start/stop]. El sistema de leche se limpia automáticamente.
- A continuación, vacíe el vaso y limpie el tubo de aspiración **4d**.

Además, debería limpiar el sistema de leche a fondo regularmente (en el lavavajillas o a mano).

Descalcificación

Duración: aprox. 30 minutos.

La línea en la parte inferior del display indica el avance del proceso.



Si el depósito de agua **5** tiene un filtro de agua dentro, es imprescindible que lo retire antes de iniciar el programa de servicio.

- Abra el menú con [menu].
- Seleccione con [↘] Limpieza y cuidado y confirme con [ok✓].
- Seleccione con [↘] Descalcificar y confirme con [ok✓].
- Toque [start/stop] para iniciar el programa.

El display **3** le guiará a lo largo del programa:

- Vacíe la bandeja de goteo **17** y vuelva a colocarla.



Aparece la indicación Retirar el filtro de agua ⇒start.

- Retire el filtro y vuelva a tocar [start/stop].
- Llene el depósito de agua **5** vacío con agua templada hasta la marca «**0,5l**» y disuelva en ella 1 pastilla de descalcificación TZ80002 de Siemens.
- Toque [start/stop].
- Coloque un recipiente de 0,5l debajo del dispensador **4**.
- Introduzca el extremo del tubo de aspiración **4d** en el recipiente.
- Toque [start/stop].

El programa de descalcificación se ejecutará durante unos 20 minutos.



Cuando queda muy poca solución descalcificadora en el depósito de agua **5**, se visualiza el mensaje Rellenar el descalcificador ⇒start.

- Rellene el depósito con solución descalcificadora y vuelva a tocar [start/stop].
- Limpie el depósito de agua **5** y llénelo con agua limpia hasta la marca «**max**».

- Si se utiliza un filtro, vuelva a colocarlo ahora.
 - Toque [start/stop].
- El programa de descalcificación se ejecutará durante aprox. 1 minuto y la cafetera iniciará el proceso de enjuague.
- Vacíe la bandeja de goteo **17** y vuelva a colocarla.

i **Importante:** Limpie la cafetera con un paño suave y húmedo para retirar inmediatamente los restos de la solución de descalcificación. Bajo estos restos se puede producir corrosión. Los paños de limpieza nuevos pueden contener sales. Las sales pueden provocar una corrosión ligera en el acero. Por este motivo, lave bien los paños antes de usarlos. Limpie a fondo el tubo de aspiración **4d** del dispensador de bebidas.

La cafetera está descalcificada y vuelve a estar lista para funcionar.

Limpeza

Duración: aprox. 9 minutos.

La línea en la parte inferior del display indica el avance del proceso.

- Abra el menú con [menu].
- Seleccione con [↘] Limpieza y cuidado y confirme con [ok✓].
- Seleccione con [↘] Limpiar y confirme con [ok✓].
- Toque [start/stop] para iniciar el programa.

El display **3** le guiará a lo largo del programa:

- Vacíe la bandeja de goteo **17** y vuelva a colocarla.
- Abra el cajón del café molido **12**.
- Introduzca una pastilla de limpieza de Siemens y cierre el cajón **12**.
- Toque [start/stop].

El programa de limpieza se ejecutará durante unos 7 minutos.

- Vacíe la bandeja de goteo **17** y vuelva a colocarla.

La cafetera está completamente limpia y vuelve a estar lista para funcionar.

calc'nClean

Duración: aprox. 43 minutos.

El programa calc'nClean combina las funciones individuales de Descalcificación y de Limpieza. Si la finalización de ambos programas está muy próxima, la cafetera automática sugiere automáticamente este programa.

La línea en la parte inferior del display indica el avance del proceso.

i Si el depósito de agua **5** tiene un filtro de agua dentro, es imprescindible que lo retire antes de iniciar el programa de servicio.

- Abra el menú con [menu].
 - Seleccione con [↘] Limpieza y cuidado y confirme con [ok✓].
 - Seleccione con [↘] calc'nClean y confirme con [ok✓].
 - Toque [start/stop] para iniciar el programa.
- El display **3** le guiará a lo largo del programa:
- Vacíe la bandeja de goteo **17** y vuelva a colocarla.
 - Abra el cajón del café molido **12**.
 - Introduzca una pastilla de limpieza de Siemens en el cajón **12** y ciérrelo.
 - Toque [start/stop].

i Aparece la indicación Retirar el filtro de agua →start.

- Retire el filtro y vuelva a tocar [start/stop].
- Llene el depósito de agua **5** vacío con agua templada hasta la marca «**0,5l**» y disuelva en ella 1 pastilla de descalcificación TZ80002 de Siemens.
- Toque [start/stop].
- Coloque un recipiente de 1 L como mínimo debajo del dispensador **4**.
- Introduzca el extremo del tubo de aspiración **4d** en el recipiente.
- Toque [start/stop].

El programa de descalcificación se ejecutará durante unos 28 minutos.

i Cuando queda muy poca solución descalcificadora en el depósito de agua **5**, se visualiza el mensaje Rellenar el descalcificador →start.

- Rellene el depósito con solución descalcificadora y vuelva a tocar [start/stop].
- Limpie el depósito de agua **5** y llénelo con agua limpia hasta la marca «**max**».
- Si se utiliza un filtro, vuelva a colocarlo ahora.
- Toque [start/stop].

El programa de descalcificación se ejecutará durante aprox. 1 minuto más, a continuación el programa de limpieza durante aprox. 7 minutos y la cafetera iniciará el proceso de enjuague.

- Vacíe la bandeja de goteo **17** y vuelva a colocarla.

i **Importante:** Limpie la cafetera con un paño suave y húmedo para retirar inmediatamente los restos de la solución de descalcificación. Bajo estos restos se puede producir corrosión. Los paños de limpieza nuevos pueden contener sales. Las sales pueden provocar una corrosión ligera en el acero. Por este motivo, lave bien los paños antes de usarlos. Limpie a fondo el tubo de aspiración **4d** del dispensador de bebidas.

La cafetera está descalcificada y vuelve a estar lista para funcionar.

i **Importante:** Si por alguna razón se llegara a interrumpir un programa de servicio, por ejemplo, por un apagón, proceda del siguiente modo:

- Limpie el depósito de agua **5** y llénelo con agua limpia hasta la marca «**max**».
 - Toque [start/stop].
- El aparato se enjuagará durante aprox. 2 minutos por motivos de seguridad.
- Vacíe la bandeja de goteo **17** y vuelva a colocarla.

El programa de servicio interrumpido deberá iniciarse de nuevo.

Recomendaciones para ahorrar energía

- Si no utiliza la cafetera automática, desconéctela con el interruptor de red **1** ① situado en la parte delantera.
- Ajuste el apagado automático a 15 minutos en la opción Apagado automático del menú.
- En la medida de lo posible, no interrumpa la preparación de café o de espuma. Si se para antes de tiempo la preparación de café o espuma el consumo de energía es mayor y también es mayor la cantidad de agua residual de la bandeja de goteo.
- Descalcifique la cafetera regularmente para impedir que se produzcan calcificaciones. Los residuos de cal hacen que aumente el consumo de energía.

Protección anticongelante

i **¡Atención!** Para evitar daños provocados por el hielo durante el transporte o almacenamiento, la cafetera debe estar antes completamente vacía.

Veáse capítulo «Menú – Protección anticongelante».

Conservación de accesorios

La cafetera automática tiene compartimentos especiales para guardar en ella los accesorios y las instrucciones breves de uso.

- Para guardar la cuchara dosificadora **8**, extraiga el depósito de agua **5** y coloque la cuchara dosificadora en la cavidad **7** prevista para ello.
- Para guardar las instrucciones breves, abra la puerta de la unidad de preparación **13** e introdúzcalas en el compartimento **16** previsto para ello.

Accesorios

Los siguientes accesorios se pueden obtener en establecimientos comerciales y a través del servicio de asistencia técnica:

Accesorios	Número de pedido
	Establecimiento comercial/ Servicio de asistencia técnica
Pastillas de limpieza	TZ80001 / 00311807
Pastillas de descalcificación	TZ80002 / 00576693
Filtro de agua	TZ70003 / 00575491
Set de limpieza	TZ80004 / 00576330
Recipiente para la leche con tapa «fresh Lock»	TZ80009N / 00576166

Eliminación



Elimine el embalaje respetando el medio ambiente. Este aparato está marcado con el símbolo de cumplimiento con la Directiva Europea 2012/19/UE relativa a los aparatos eléctricos y electrónicos usados (Residuos de aparatos eléctricos y electrónicos RAEE). La directiva proporciona el marco general válido en todo el ámbito de la Unión Europea para la retirada y la reutilización de los residuos de los aparatos eléctricos y electrónicos. Infórmese sobre las vías de eliminación actuales en su distribuidor.

Garantía

CONDICIONES DE GARANTIA PAE

Siemens se compromete a reparar o reponer de forma gratuita durante un período de 24 meses, a partir de la fecha de compra por el usuario final, las piezas cuyo defecto o falta de funcionamiento obedezca a causas de fabricación, así como la mano de obra necesaria para su reparación, siempre y cuando el aparato sea llevado por el usuario al taller del Servicio Técnico Autorizado por Siemens. En el caso de que el usuario solicitara la visita del Técnico Autorizado a su domicilio para la reparación del aparato, estará obligado el usuario a pagar los gastos del desplazamiento.

Esta garantía no incluye: lámparas, cristales, plásticos, ni piezas estéticas, reclamadas después del primer uso, ni averías producidas por causas ajenas a la fabricación o por uso no doméstico. Igualmente no están amparadas por esta garantía las averías o falta de funcionamiento producidas por causas no imputables al aparato (manejo inadecuado del mismo, limpiezas, voltajes e instalación incorrecta) o falta de seguimiento de las instrucciones de funcionamiento y mantenimiento que para cada aparato se incluyen en el folleto de instrucciones.

Para la efectividad de esta garantía es imprescindible acreditar por parte del usuario y ante el Servicio Autorizado de Siemens, la fecha de adquisición mediante la correspondiente FACTURA DE COMPRA que el usuario acompañará con el aparato cuando ante la eventualidad de una avería lo tenga que llevar al Taller Autorizado.

La intervención en el aparato por personal ajeno al Servicio Técnico Autorizado por Siemens, significa la pérdida de garantía. **GUARDE POR TANTO LA FACTURA DE COMPRA.**

Todos nuestros técnicos van provistos del correspondiente carnet avalado por ANFEL (Asociación Nacional de Fabricantes de Electrodomésticos) que le acredita como Servicio Autorizado de Siemens.

Reservado el derecho a cambios y modificaciones sin previo aviso.

Datos técnicos

Conexión eléctrica (tensión – frecuencia)	220-240 V – 50/60 Hz
Potencia de conexión	1500 W
Presión máxima de la bomba, estática	15 bares (TE651..., TE653..., TE654..) 19 bares (TE655..., TE657..)
Capacidad máxima del depósito de agua (sin filtro)	1,7 l
Capacidad máxima del recipiente para café en grano	~300 g
Longitud del cable de alimentación	100 cm
Dimensiones (alto x ancho x fondo)	385 x 301 x 458 mm
Peso, vacía	10-12 kg
Tipo de molinillo	Cerámica

Resolución de algunos problemas sencillos

Problema	Causa	Solución
Calidad del café o de la espuma muy variable.	La cafetera está calcificada.	Descalcificar la cafetera según las instrucciones.
No es posible calentar agua.	El sistema de leche o el alojamiento del sistema de leche están obstruidos.	Limpie el sistema de leche o el alojamiento (véase capítulo «Limpieza del sistema de leche»).
Hay poca espuma, no hay espuma o el sistema de leche no aspira leche.	El sistema de leche o el alojamiento del sistema de leche están obstruidos.	Limpie el sistema de leche o el alojamiento (véase capítulo «Limpieza del sistema de leche»).
	Leche inadecuada.	No utilice leche que ya haya cocido. Utilice leche con un 1,5% de materia grasa.
	El sistema de leche no está montado correctamente.	Humedezca las partes superior e inferior y móntelas.
La cantidad de llenado ajustada no se alcanza, el café sale sólo a gotas o deja de salir.	La cafetera está calcificada.	Descalcificar la cafetera según las instrucciones.
	El grado de molido es demasiado fino. El café molido es demasiado fino.	Regule el grado de molido para que sea menos fino. Utilice café molido menos fino.
	La cafetera está muy calcificada.	Descalcificar la cafetera según las instrucciones.
Si no puede solucionar algún problema, póngase en contacto con el teléfono de asistencia. Los números de teléfono se encuentran en la última página de estas instrucciones.		

Problema	Causa	Solución
El café no tiene «crema».	Tipo de café inadecuado.	Utilice un tipo de café con una mayor proporción de granos robusta.
	Los granos ya no están frescos.	Utilice granos frescos.
	El grado de molido no es el adecuado para los granos de café.	Ajuste un grado de molido fino.
El café es demasiado «ácido».	El ajuste del grado de molido es demasiado grueso o el café molido es demasiado grueso.	Regule el grado de molido para que sea más fino o utilice un café molido más fino.
	Tipo de café inadecuado.	Utilice un tueste más oscuro.
El café es demasiado «amargo».	El ajuste del grado de molido es demasiado fino o el café molido es demasiado fino.	Regule el grado de molido para que sea más grueso o utilice un café molido más grueso.
	Tipo de café inadecuado.	Utilice otro tipo de café.
El café tiene sabor a «quemado».	Temperatura de preparación demasiado alta	Baje la temperatura, véase capítulo «Menú – Temperatura del café».
	El ajuste del grado de molido es demasiado fino o el café molido es demasiado fino.	Regule el grado de molido para que sea más grueso o utilice un café molido más grueso.
	Tipo de café inadecuado.	Utilice otro tipo de café.
El filtro de agua no está bien sujeto en el depósito de agua.	El filtro de agua no está bien montado.	Presione con fuerza el filtro de agua recto en el empalme del depósito.
Los posos de café no son compactos y están demasiado húmedos.	El ajuste del grado de molido es demasiado fino o demasiado grueso o se utiliza demasiado poco café molido.	Regule el grado de molido para que sea más o menos fino o utilice dos cucharadas rasas de café molido.
Gotas de agua en el interior de la máquina al haber retirado la bandeja de goteo.	Bandeja de goteo retirada demasiado pronto.	Retire la bandeja de goteo unos segundos después de haber preparado la última bebida.
Visualización de display Introducir granos de café a pesar de que el recipiente para café en grano está lleno o el molinillo no muele granos de café.	Los granos no caen directamente en el molinillo (son demasiado grasos).	Golpee suavemente el recipiente para café en grano. Si es necesario, utilice otro tipo de café. Cuando el recipiente para café en grano esté vacío límpielo con un paño seco.
Si no puede solucionar algún problema, póngase en contacto con el teléfono de asistencia. Los números de teléfono se encuentran en la última página de estas instrucciones.		

Problema	Causa	Solución
Visualización de display Vaciar bandeja de goteo a pesar de estar vacía la bandeja de goteo.	Con el aparato apagado no se reconoce el vaciado.	Vacíe la bandeja de goteo con el aparato encendido y vuelva a colocarla.
	La bandeja de goteo está sucia.	Limpiar a fondo la bandeja de goteo.
Visualización de display Rellenar con agua sin gas o cambiar filtro	Depósito de agua colocado incorrectamente.	Colocar el depósito de agua correctamente.
	Agua con gas en el depósito de agua.	Llenar el depósito con agua fresca del grifo.
	El flotador del tanque de agua está enganchado.	Extraer el depósito de agua y limpiarlo a fondo.
	El filtro nuevo no está enjuagado según las instrucciones.	Enjuagar el filtro de agua según las instrucciones y ponerlo en marcha.
	Hay aire en el filtro de agua.	Sumergir el filtro en agua hasta que no salgan burbujas de aire, volver a colocar el filtro.
	Filtro de agua gastado.	Colocar el filtro de agua nuevo.
Visualización de display Limpiar unidad de preparación y colocar de nuevo	Unidad de preparación sucia.	Limpie la unidad de preparación.
	Demasiado café molido en la unidad de preparación.	Limpie la unidad de preparación. Llene como máximo 2 cucharas dosificadoras rasas de café molido.
	El mecanismo de la unidad de preparación está duro.	Limpie la unidad de preparación (véase capítulo «Cuidado y limpieza diaria»).
Visualización de display Por favor, reinicie el aparato.	Aparato demasiado caliente.	Dejar enfriar el aparato.
	Unidad de preparación sucia.	Limpiar la unidad de preparación.
Visualización de display Descalcificación insuficiente Repita el proceso	Descalcificación incorrecta o insuficiente, o bien el aparato contenía previamente demasiados sedimentos.	Ejecutar de nuevo el programa de descalcificación.
Visualización de display Dejar que se enfríe el aparato	El aparato está demasiado caliente.	Desconectar el aparato durante 30 minutos.
Visualización de display Avería Llamar tel. asistencia	La cafetera está averiada.	Llame al teléfono de asistencia.
Si no puede solucionar algún problema, póngase en contacto con el teléfono de asistencia. Los números de teléfono se encuentran en la última página de estas instrucciones.		

Estimado(a) apreciador(a) de café,

felicitemo-lo(a) pela compra desta máquina de café da marca Siemens.

Este manual de instruções descreve diversas variantes da máquina, que se distinguem por detalhes.

Respeite também as instruções breves que acompanham o aparelho. Estas podem ser guardadas num compartimento especial **16** até à próxima utilização.

Para utilizar este manual de instruções:

Nas primeiras páginas deste manual encontram-se ilustrações do aparelho assinaladas com números que são mencionados recorrentemente nestas instruções. Exemplo: unidade de infusão **14**

As indicações do display e os símbolos são igualmente representados de modo especial nestas instruções. Desta forma, é possível identificar se se trata de textos ou símbolos que são apresentados no aparelho ou que se encontram impressos neste.

Exemplo de textos no display: Expresso

Exemplo de elementos de comando:

[start/stop]

Índice

Utilização correta.....	32
Indicações de segurança importantes	32
Âmbito de fornecimento	34
Resumo	34
Vista geral – Elementos de comando ...	35
Display	36
Colocação em funcionamento	37
Regulações próprias “Favorito”	38
Fecho de segurança para crianças.....	38
Preparação de bebidas	38
Preparação de bebidas de café.....	40
Preparação com leite.....	40
Bebidas especiais.....	41
Preparação com café moído	42
Regular o grau de moagem.....	43
Menu	43
Conservação e limpeza diária	46
Limpar sistema do leite.....	47
Limpar a unidade de infusão (figura G)....	48
Programas de manutenção	48
Limpar sistema do leite.....	49
Descalcificar	49
Limpar.....	50
calc'nClean	50
Dicas para poupar energia	51
Proteção contra congelamento.....	51
Armazenamento dos acessórios	52
Acessórios	52
Eliminação do aparelho	52
Garantia	52
Pesquisa de avarias	53
Dados Técnicos	55

Utilização correta

Este aparelho destina-se exclusivamente a uso privado e doméstico.

Utilize o aparelho apenas em espaços interiores à temperatura ambiente e até 2000 m acima do nível do mar.

Indicações de segurança importantes

Ler atentamente as instruções, proceder em conformidade e guardá-las! Se o aparelho mudar de proprietário, estas instruções devem acompanhá-lo.

Este aparelho pode ser usado por crianças com idade igual ou superior a 8 anos e por pessoas com limitações físicas, sensoriais ou mentais ou com pouca experiência e/ou conhecimentos, se estiverem sob vigilância ou tiverem sido instruídas acerca da utilização segura do aparelho e tiverem compreendido os perigos decorrentes da sua utilização. O aparelho e o cabo elétrico devem ser mantidos fora do alcance de crianças com menos de 8 anos. As crianças não podem brincar com o aparelho. As crianças não devem efetuar a limpeza e manutenção do aparelho, a não ser que tenham idade igual ou superior a 8 anos e estejam sob a supervisão de um adulto.

⚠ Aviso**Perigo de choque elétrico!**

- O aparelho deve ser ligado a uma rede elétrica com corrente alternada apenas através de uma tomada corretamente instalada. Certifique-se de que o sistema fio terra da alimentação elétrica doméstica foi instalado corretamente.
- Ligar e utilizar o aparelho apenas de acordo com as indicações da chapa de características.
- Utilizar o aparelho somente se o cabo de alimentação ou o próprio aparelho não apresentarem quaisquer danos.
- Reparações no aparelho como, p. ex., a substituição de um cabo elétrico danificado, só podem ser efetuadas pelos nossos Serviços Técnicos, para se evitarem situações de perigo.
- Nunca mergulhar a máquina ou o cabo elétrico em água.
- Em caso de anomalia, desligar imediatamente a ficha da tomada ou desligar a tensão de alimentação.

⚠ Aviso**Perigo devido a magnetismo!**

O aparelho inclui ímãs permanentes que podem influenciar implantes eletrônicos como, por exemplo, pacemakers ou bombas de insulina. Os portadores de implantes eletrônicos devem manter uma distância mínima de 10 cm em relação ao aparelho e ao retirar as seguintes peças: recipiente do leite, sistema de leite, depósito de água e unidade de infusão.

⚠ Aviso**Perigo de asfixia!**

- Não permitir que crianças brinquem com o material de embalagem.
- Guardar peças pequenas em segurança, pois elas podem ser ingeridas.

⚠ Aviso**Perigo de ferimentos!**

- Não introduzir os dedos no moinho.
- Uma utilização errada do aparelho pode causar ferimentos.

⚠ Aviso**Perigo de queimaduras!**

- O sistema de leite fica muito quente. Depois da utilização, deixar arrefecer antes de tocar.
- Após utilização, as superfícies do elemento térmico ou da placa de aquecimento ainda podem permanecer quentes durante algum tempo.

Âmbito de fornecimento

(Ver figura A)

- a Máquina de café
 - b Manual de instruções
 - c Instruções breves
 - d Tubo de leite e tubo de aspiração
 - e Tiras para medição da dureza da água
 - f Colher de medida
 - g Filtro de água *
 - h Recipiente de leite com tampa “freshLock”*
 - i Pastilhas de descalcificação *
-

Resumo

(Ver figuras B a E)















- 1 Interruptor de rede ①
- 2 Painel de controlo (ver página seguinte)
- 3 Display
- 4 Saída de bebidas (café, leite, água quente), ajustável em altura
 - a) Tampa
 - b) Sistema de leite/dispensador de café (duas peças)
 - c) Tubo de leite
 - d) Tubo de aspiração
- 5 Depósito de água amovível
- 6 Tampa para o depósito de água
- 7 Compartimento para a colher de medida
- 8 Colher de medida (auxiliar para colocação do filtro de água)
- 9 Depósito de grão
- 10 Tampa aromática
- 11 Botão rotativo para a regulação do grau de moagem
- 12 Gaveta do pó (café em pó/pastilha de limpeza)
- 13 Porta para unidade de infusão
- 14 Unidade de infusão
 - a) Bloqueio
 - b) Tampa
- 15 Alavanca de ejeção
- 16 Compartimento para instruções breves
- 17 Apanha-gotas
 - a) Tampa
 - b) Tabuleiro apanha-gotas (duas peças)
 - c) Depósito para borra de café
 - d) Flutuador
- 18 Compartimento do cabo
- 19 Placa de características (n.º E; FD)

* O manual de instruções descreve diversas variantes. As posições assinaladas com * apenas estão disponíveis em determinados modelos do aparelho.

Vista geral – Elementos de comando

(Ver figura B)

 Os símbolos que se seguem aparecem ou ficam com o fundo aceso em função do estado operacional do aparelho:

	Espresso		Latte Macchiato
	Espresso Macch.		Café com leite
	Caffe Crema		Espuma de leite
	Cappuccino		Bebidas especiais (ver capítulo “Bebidas especiais”).
	[start/stop] – Botão start/stop		[∨] – Seleção descendente
	[↶] – Voltar	menu	[menu] – Abrir menu
	[☞☞] – Preparação de duas chávenas em simultâneo	ok✓	[ok✓] – Confirmar/guardar
	[∅] – Ajustar a intensidade do café	ml	[ml] – Selecionar o tamanho da chávena
	[☺☺] – Chamar os Favoritos (tocar brevemente) e fecho de segurança para crianças (tocar, pelo menos, durante 3 segundos).		

Interruptor de rede ①

O aparelho é ligado ou desligado com o interruptor de rede ①. O aparelho executa automaticamente um ciclo de lavagem quando é ligado e desligado.

O aparelho não executa um ciclo de lavagem se:

- ainda estiver quente ao ligar.
- antes de ser desligado não tiver sido tirado café.

O aparelho está operacional quando os símbolos no painel de controlo e o display acendem.

Painel de controlo (zona tátil)

É muito fácil navegar no painel de controlo tocando nos símbolos e desenhos.

É emitido um sinal sonoro.

O sinal acústico pode ser ligado e desligado (ver o capítulo “Menu – Som teclas”).

Seleção de bebidas

A bebida pretendida é selecionada diretamente quando se toca no respetivo símbolo (ver o capítulo “Preparação de bebidas”).

Botão start/stop

Ao tocar em [start/stop] é iniciada a preparação de bebidas ou um programa de manutenção. Tocando novamente em [start/stop] durante a preparação de bebidas, o processo é terminado antecipadamente.

Menu

O menu é chamado quando se toca em [menu] e os símbolos de navegação são ativados e acendem. A navegação no menu é feita premindo [↙], [ok✓] e [↘] sendo possível consultar informações ou efetuar definições (ver o capítulo “Menu”).

Opções de bebidas

Tocando em [∅] ou [ml] é adaptada a intensidade ou a quantidade da bebida, tocando em [☞] são preparadas duas châvenas em simultâneo assim que o processo for iniciado com [start/stop] (ver o capítulo “Preparação de bebidas”).

“Favorito” e fecho de segurança para crianças

Tocando brevemente em [☞] são chamadas bebidas personalizadas (ver capítulo “Regulações próprias Favorito”). O fecho de segurança para crianças é ativado ou desativado tocando no mínimo 3 segundos em [☞] (ver o capítulo “Fecho de segurança para crianças”).

Display

No display são exibidas as bebidas selecionadas, as definições e as mensagens relativas ao estado operacional.

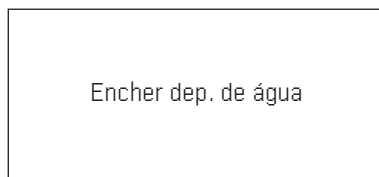
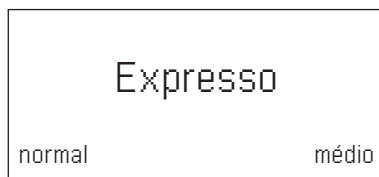

A mensagem apaga-se assim que a ação tiver sido executada.

Colocação em funcionamento

Generalidades

Utilizar apenas água pura, **fria** e sem gás e exclusivamente grãos **torrados** nos respectivos recipientes. Não utilizar grãos de café vidrados, caramelizados ou com outros aditivos açucarados, porque entopem a unidade de infusão.

Este aparelho permite regular a dureza da água. A dureza da água vem regulada de fábrica para 4.

Determinar a dureza da água utilizada com as tiras de teste fornecidas. Se for exibido outro valor que não o de dureza da água 4, programar o aparelho de forma correspondente após a colocação em funcionamento (ver o capítulo “Menu – Dureza da água”).

Colocar o aparelho em funcionamento

- Remover as películas de proteção existentes.
- Colocar a máquina de café sobre uma superfície plana e resistente à água que agüente com o peso da máquina.
- As ranhuras de ventilação do aparelho devem permanecer livres.

i **Importante:** utilizar o aparelho apenas em espaços sem geada. Se o aparelho tiver sido transportado ou armazenado a temperaturas inferiores a 0°C, aguardar no mínimo 3 horas antes de colocar o aparelho em funcionamento.

- Ligar a ficha (compartimento do cabo **18**) à tomada. O comprimento do cabo pode ser ajustado à medida empurrando-o para dentro e puxando-o para fora. Instalar o aparelho com a parte traseira p. ex. no canto de uma mesa, e puxar o cabo para **baixo**, ou empurrá-lo para **cima**.
- Abrir a tampa do depósito de água **6**.
- Retirar o depósito de água **5**, lavá-lo e enchê-lo com água fria. Observar a marca indicadora do nível “**max**”.
- Recolocar o depósito de água **5** a direito e carregar para baixo.

- Fechar novamente a tampa do depósito de água **6**.
- Encher o depósito de grão **9** com grãos de café.
- Ligar o aparelho com o interruptor de rede **1** **Ⓛ**.

O painel de controlo e o display são ativados. No display é exibido o idioma predefinido no qual serão exibidos os outros textos do display. Estão disponíveis vários idiomas.

- Tocar em [] até que o idioma desejado esteja identificado no display.

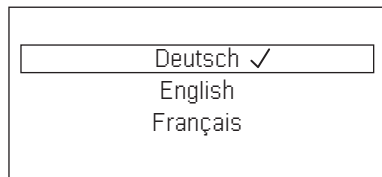

- Tocar em [start/stop] para confirmar a seleção.

O idioma selecionado está memorizado.

O logótipo da marca acende no display

3. O aparelho começa agora a aquecer e inicia um ciclo de lavagem, saindo por isso alguma água da saída de bebidas **4**.

O aparelho está operacional quando os símbolos no painel de controlo e o display acendem.



i A máquina de café vem programada de fábrica com as definições standard que asseguram o funcionamento ideal. O aparelho desliga-se automaticamente após um período de tempo predefinido (ver o capítulo “Menu – Desligar auto.”).

i Ao ser utilizado pela primeira vez, após a execução de um programa de manutenção ou quando o aparelho não tiver sido utilizado durante um longo período, a primeira bebida ainda não tem todo o aroma e não deve ser bebida.

i Após a colocação em funcionamento da máquina de café, só é obtido um café cremoso consistente depois de terem sido tiradas algumas chávenas de café.

i Durante uma utilização prolongada, é normal a formação de gotas de água nas ranhuras de ventilação.

Regulações próprias “Favorito”

O número de favoritos depende do modelo do aparelho. No ponto de menu “Favorito” podem ser guardar e alteradas bebidas individuais (personalizadas) (ver capítulo “Menu – Favorito”).

Chamar bebida individual

- Tocar brevemente em [☺].
- Selecionar um favorito existente já com regulações próprias.
- Tocar em [start/stop] para iniciar a bebida.

Fecho de segurança para crianças

O aparelho pode ser bloqueado para proteger as crianças de escaldões e de queimaduras.

- Tocar em [☺] no mínimo durante 3 segundos. No display **3** é exibida uma chave. O fecho de segurança para crianças está ativado. Deixou de ser possível executar qualquer comando.
- Tocar em [☺] no mínimo durante 3 segundos. A chave no display **3** torna a desaparecer. O fecho de segurança para crianças está desativado. O aparelho pode ser operado normalmente.

Preparação de bebidas

Esta máquina de café mói café fresco para cada processo de infusão. Para a melhor qualidade, conservar os grãos em local fresco e fechado.

i **Importante:** abastecer o depósito de água **5** diariamente com água nova. O depósito de água **5** deve conter sempre água suficiente para o funcionamento do aparelho.

i Aquecer previamente a(s) chávena(s), especialmente as chávenas de expresso pequenas e grossas, p. ex. com água quente.

i Em algumas definições, o café é preparado em dois passos (ver “aromaDouble Shot”). Por favor, aguardar até que o processo esteja totalmente concluído.

Podem ser preparadas várias bebidas com uma simples pressão do botão.

Seleção de bebidas

A bebida pretendida é selecionada diretamente quando se toca no respetivo símbolo. A bebida selecionada é identificada por linhas por cima ou por baixo do símbolo. A designação da bebida e os valores atualmente definidos para a intensidade do café e para o tamanho das chávenas são exibidos no display **3**.

Estão disponíveis as seguintes bebidas:

Expresso	Latte Macchiato
Expresso Macch.	Café com leite
Caffe Crema	Espuma de leite
Cappuccino	

Ao tocar várias vezes a tecla “Bebidas especiais” é possível selecionar diferentes bebidas, umas a seguir às outras:

Água quente	Americano *
Leite quente *	Flat White *
Kleiner Brauner *	Cafe Cortado *
Cafeteira *	

As posições assinaladas com * apenas estão disponíveis em determinados modelos do aparelho.

Adaptar a intensidade do café, selecionar o café em pó

Tocando em [] a intensidade do café é regulada individualmente ou é selecionada a preparação com café em pó.

São possíveis as seguintes definições:

muito suave	muito forte
suave	doubleshot forte
normal	doubleshot forte+
forte	Com. café pó

- Selecionar a bebida pretendida tocando no respetivo símbolo.
- Tocar em [] até que a definição pretendida p. ex. forte ou Com. café pó (ver o capítulo “Preparação com café moído”) seja exibida no display.

aromaDouble Shot

Quanto mais tempo o café for escaldado, mais substâncias amargas e aromas indesejados são libertados. Isso influencia o gosto e a salubridade do café. Por esse motivo, o aparelho possui uma função aromaDouble Shot especial para o café extra forte. Quando a metade da quantidade a preparar é atingida, são novamente moídos e escaldados grãos de café, para que sejam libertadas apenas as substâncias aromáticas saborosas e agradáveis.



A função aromaDouble Shot pode ser selecionada para todas as bebidas que tenham uma percentagem de café de pelo menos 35 ml da quantidade de enchimento de café. A função não está disponível para bebidas mais pequenas, como p. ex. um expresso pequeno, ou na regulação [].

Selecionar o tamanho da chávena

A quantidade de enchimento da bebida é selecionada individualmente tocando em [ml].

São possíveis as seguintes definições: pequeno médio grande

- Selecionar a bebida pretendida tocando no respetivo símbolo.
- Tocar em [ml] até que a definição pretendida seja exibida no display.



Uma seta ou setas ao lado da regulação, p. ex. „grande *”, indica(m) que a capacidade pré-ajustada de fábrica (ver capítulo „Menu – Regular tamanho“) foi alterada.

Dois chávenas em simultâneo

Tocando em [], e consoante a seleção, são preparadas duas chávenas em simultâneo de uma bebida de café ou de uma bebida de leite e café (em determinados tipos de aparelho apenas bebida de café), assim que a preparação for iniciada com [start/stop]. A definição é exibida no display.

- Selecionar a bebida pretendida tocando no respetivo símbolo.
- Tocar em [].
- Colocar duas chávenas pré-aquecidas à esquerda e à direita da saída de bebidas 4.
- Tocar em [start/stop] para iniciar a preparação de bebidas.

A bebida selecionada é preparada, correndo de seguida para as duas chávenas.

i A bebida é preparada em dois passos (dois processos de moagem). Por favor, aguardar até que o processo esteja totalmente concluído.

i **Dependente do tipo de aparelho:** A função “Duas chávenas em simultâneo” só está disponível para bebidas de café, não está disponível para bebidas de leite e café.

Preparação de bebidas de café

O aparelho deve estar pronto a funcionar.

- Colocar uma chávena pré-aquecida por baixo da saída de bebidas **4**.
- Selecionar a bebida de café pretendida Expresso ou Caffe Crema tocando no respetivo símbolo.

No display são exibidas as designações do café e os valores atualmente regulados para a intensidade do café e para o tamanho da chávena.

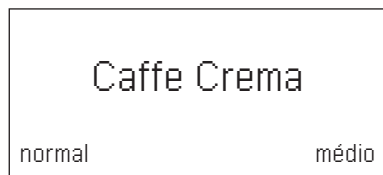

i O tamanho da chávena e a intensidade do café podem ser alterados tocando em [ml] e [Ø]. Na seleção de Com. café pó proceder como descrito em “Preparação com café moído”.

Por exemplo:

- Tocar em [ml] até que seja exibido grande no display.
- Tocar em [Ø] até que seja exibido suave no display.
- Tocar em [start/stop] para iniciar a preparação de bebidas.

O café é preparado correndo depois para a chávena.

i Tocando novamente em [start/stop] a preparação de bebidas pode ser terminada antecipadamente.

Preparação com leite

Esta máquina de café possui um sistema de leite integrado. este permite preparar bebidas de café com leite ou com espuma de leite e também leite quente.



Perigo de queimadura!

As partes superior e inferior do sistema do leite **4b** ficam muito quentes. Depois da utilização, deixar arrefecer antes de tocar.



Atenção!

Os restos de leite secos são muito difíceis de remover, por isso, limpar **impreterivelmente** após cada utilização (ver o capítulo “Limpar sistema do leite”).



Durante a preparação com leite podem ocorrer assobios. Estes estão condicionados tecnicamente pelo sistema do leite **4b**.



Tocando novamente em [start/stop], a tiragem da bebida pode ser terminada antecipadamente.

O aparelho deve estar pronto a funcionar. O tubo de leite e o tubo de aspiração têm de estar ligados.

- Inserir o tubo de aspiração **4d** no recipiente do leite.
- Colocar uma chávena ou um copo pré-aquecidos por baixo da saída de bebidas.

Bebidas de café com leite

- Selecionar Expresso Macch., Café com leite, Latte Macchiato ou Cappuccino tocando no respetivo símbolo.

No display são exibidas as designações do café e os valores predefinidos para o tamanho da chávena e para a intensidade do café.



O tamanho da chávena e a intensidade do café podem ser alterados tocando em [ml] e [Ø]. Na seleção de Com. café pó proceder como descrito em “Preparação com café moído”.

- Tocar em [start/stop] para iniciar a preparação de bebidas.

Primeiro escorre leite ou espuma de leite para a chávena ou copo. De seguida, o café é esaldado e é adicionado à chávena ou copo.

Tocando novamente em [start/stop] a preparação de leite ou de café pode ser terminada antecipadamente; tocando uma segunda vez em [start/stop] é parada por completo a preparação de bebidas.

Espuma de leite

- Selecionar Espuma de leite tocando no símbolo.
 - Regular o tamanho da chávena tocando em [ml].
 - Tocar em [start/stop] para iniciar a preparação de bebidas.
- Escorre espuma de leite da saída de bebidas.

Bebidas especiais

Ao tocar várias vezes a tecla “Bebidas especiais” é possível selecionar diferentes bebidas, umas a seguir às outras. As posições assinaladas com * apenas estão disponíveis em determinados modelos do aparelho.

Água quente

Antes de se retirar água quente, o sistema do leite deve ser limpo e o tubo de leite deve ser retirado (ver o capítulo “Limpar sistema do leite”). Se o sistema do leite não for limpo podem passar pequenas quantidades de leite para a água.



Perigo de queimaduras!

O sistema de leite **4b** fica muito quente. Depois da utilização, deixar arrefecer antes de tocar.

- O aparelho deve estar pronto a funcionar.
- Colocar uma chávena ou um copo sob a saída de bebidas **4**.
 - Tocar no símbolo “bebidas especiais” as vezes necessárias até aparecer Água quente no visor.

- Regular o tamanho da chávena tocando em [ml].
- Tocar em [start/stop] para iniciar a preparação de bebidas.



Surge a mensagem Retirar o tubo de leite, proceder do seguinte modo:

- Retirar o tubo de leite **4c** e tocar novamente em [start/stop].
- Escorre água quente da saída **4**.



Tocando novamente em [start/stop] a preparação de bebidas pode ser terminada antecipadamente.

Leite quente *

Ler e observar primeiro o capítulo “Preparação com leite”.

Seguidamente:

- Tocar no símbolo “bebidas especiais” as vezes necessárias até aparecer Leite quente no visor.
 - Regular o tamanho da chávena tocando em [ml].
 - Tocar em [start/stop] para iniciar a preparação de bebidas.
- Escorre leite quente da saída **4**.



Tocando novamente em [start/stop] a preparação de bebidas pode ser terminada antecipadamente.

Americano *

- Colocar uma chávena pré-aquecida por baixo da saída de bebidas **4**.
- Tocar no símbolo “bebidas especiais” as vezes necessárias até aparecer Americano no visor.
- Regular o tamanho da chávena e a intensidade tal como descrito no capítulo “Preparação de bebidas de café”.
- Tocar em [start/stop] para iniciar a preparação de bebidas.

O café é preparado e depois corre para a chávena.



Tocando novamente em [start/stop] a preparação de bebidas pode ser terminada antecipadamente.

Flat White*, Kleiner Brauner* ou Cafe Cortado*

Ler e observar primeiro o capítulo “Preparação com leite”.

Seguidamente:

- Colocar uma chávena ou um copo sob a saída de bebidas **4**.
- Tocar no símbolo “bebidas especiais” as vezes necessárias até aparecer Flat White, Kleiner Brauner ou Cafe Cortado no visor.
- Regular o tamanho da chávena e a intensidade tal como descrito no capítulo “Preparação de bebidas de café”.
- Tocar em [start/stop] para iniciar a preparação de bebidas.

Primeiro o leite sai para a chávena ou o copo. Depois o café é preparado e corre para a chávena ou o copo.

-  Tocando novamente em [start/stop] a preparação de leite ou de café pode ser terminada antecipadamente. Tocando uma segunda vez em [start/stop] é parada por completo a preparação de bebidas.

Função café de cafeteira *

- Colocar uma cafeteira sob a saída de bebidas **4**.
- Tocar no símbolo “bebidas especiais” as vezes necessárias até aparecer Função café de cafeteira no visor.
- Regular a intensidade do café tocando em [∅].
- Regular a quantidade (4 ou 6 chávenas) tocando em [ml].
- Tocar em [start/stop] para iniciar a preparação de bebidas.

O café é preparado e depois corre para a cafeteira.

-  Tocando novamente em [start/stop] a preparação de bebidas pode ser terminada antecipadamente.

Preparação com café moído



Esta máquina de café também permite a preparação com café moído (não café solúvel).

-  Na preparação de café moído, não é possível regular a intensidade do café, nem tirar duas chávenas em simultâneo ou usar a função aroma-Double Shot.

O aparelho deve estar pronto a funcionar.

- Colocar uma chávena pré-aquecida por baixo da saída de bebidas **4**.
- Selecionar uma bebida de café ou uma bebida de café com leite, tocando no respetivo símbolo.
- Tocar em [∅] até que seja exibido Com. café pó no display.
- Abrir a gaveta do pó **12**.
- Utilizar no máximo 2 colheres de medida de café em pó.

Atenção!

-  Não encher grãos de café ou café solúvel.
 - Fechar a gaveta do pó **12**.
 - Tocar em [start/stop] para iniciar a preparação de bebidas.
- O café é preparado correndo depois para a chávena.
-  Tocando novamente em [start/stop], a tiragem da bebida pode ser terminada antecipadamente.

Regular o grau de moagem

O grau de finura do café em pó pode ser regulado através do botão rotativo **11** do grau de moagem do café.

i Atenção!

Regular o grau de moagem apenas com o moinho em funcionamento! Caso contrário, o aparelho pode ficar danificado.



Perigo de ferimentos!

Não introduzir os dedos no moinho.

- Com o moinho em funcionamento, regular o botão rotativo **11** entre café em pó fino (**a**: rodar para a esquerda) e café em pó grosso (**b**: rodar para a direita).

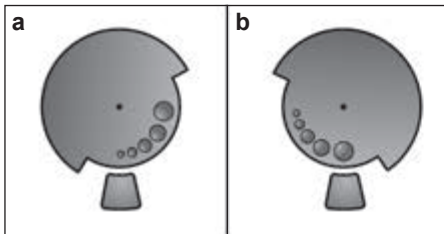

- **i** A nova definição só é perceptível a partir da segunda chávena de café.

- **i** Para grãos escuros usar uma moagem fina, e para grãos claros usar uma moagem grossa.

Menu

O menu serve para alterar individualmente definições, chamar informações ou iniciar processos.

- Abrir o menu tocando em [menu]. No display são exibidas as diferentes possibilidades de definição, os símbolos de navegação acendem-se. A definição atual está identificada no display.

Navegação no menu:

- [∨] = navegar para baixo
- [ok✓] = confirmar/guardar
- [↵] = voltar
- [menu] = abrir menu/sair do menu



Tocando em [∨] são exibidas respetivamente as possibilidades de definição e de seleção pela ordem recorrente. Quando o último item de menu é atingido é exibido novamente o primeiro item de menu.

Por exemplo:

Regular Temperatura do café máx.:

- Tocar em [menu]. O menu é aberto.
- Tocar em [∨] até que seja exibido Temperatura do café no display.
- Tocar em [ok✓], surge p. ex. alta.
- Tocar em [∨] até que seja exibido máx. no display.
- Tocar em [ok✓] para guardar. No display é exibida a confirmação.
- Surge o item de menu Temperatura do café.
- Tocar em [↵] para sair do menu.

É possível efetuar as seguintes definições:

Limpeza e conservação

Iniciar programa de manutenção especial.

É possível selecionar entre Limpar sistema de leite, Descalcificar, Limpar ou calc'nClean.

- Selecionar o programa pretendido com [∨] e confirmar com [ok✓].
- Tocar em [start/stop] para iniciar o programa.



Importante: respeitar impreterivelmente o capítulo "Programas de manutenção".

Info Programas de manutenção

(dependente do tipo de aparelho)

Indicação de quantas bebidas ainda podem ser tiradas antes de ser necessário efetuar um programa de manutenção.

- Visualizar com [∨] Limpar após --- ☐ ou Descalcif. após --- ☐.
- Sair da indicação com [↵].



Por motivos técnicos, o contador não consegue fazer uma estimativa exata do número de chávenas.

Relação café/leite

A relação de mistura de café/leite predefinida de fábrica pode ser adaptada em vários níveis.

- Selecionar a bebida (apenas para bebidas de café com leite) com [✓] e confirmar com [ok✓].
- Selecionar a relação de mistura pretendida (regulação da quantidade de leite em %) com [✓] e confirmar com [ok✓].
- A regulação está guardada.

Exemplo: Ao ajustar o valor para 30%, a bebida conterà 30% de leite e 70% de café.

Favorito

No ponto de menu Favorito é possível criar ou alterar bebidas individualizadas. O número de favoritos depende do modelo do aparelho.

- Selecionar um perfil novo ou já existente com [✓] e confirmar com [ok✓].
- Tocar na bebida pretendida e confirmar com [ok✓].
- Conforme a bebida, aparece no visor a seleção para as regulações da bebida, como por ex., ml ou Relação café/leite.
- Efetuar a seleção e confirmar sempre com [ok✓].
- A bebida é guardada no perfil.

Regular tamanho

Definição da quantidade de enchimento para cada bebida e para cada tamanho de chávena. A quantidade de enchimento predefinida de fábrica pode ser adaptada em vários níveis.

- Selecionar a bebida com [✓] e confirmar com [ok✓].
- Selecionar a quantidade de enchimento pretendida com [✓] e confirmar com [ok✓].

A definição está guardada.

Dureza da água

Definição da dureza da água local.

Pode ser selecionado o nível 1, 2, 3, 4 ou Instalação de descalcificação. A dureza da água predefinida é o nível 4.

- Selecionar a dureza da água pretendida com [✓] e confirmar com [ok✓].



A definição certa da dureza da água é importante, para que o aparelho indique na devida altura quando deve ser feita uma descalcificação.

A dureza da água pode ser determinada através das tiras de teste fornecidas junto ou perguntando à companhia abastecedora de água local. Se estiver instalado um sistema de descalcificação nas instalações, ajuste Instalação de descalcificação.

- Mergulhar a tira de teste brevemente na água e ler o resultado após 1 minuto.

Nível	Grau de dureza da água	
	Alemão (°dH)	Francês (°fH)
1	1-7	1-13
2	8-14	14-25
3	15-21	26-38
4	22-30	39-54

Desligar auto.

Definição do período de tempo após o qual o aparelho se desliga automaticamente após a última preparação de bebida.

Podem ser selecionados valores entre 15 minutos e 8 horas. O período de tempo predefinido é de 30 minutos.

- Selecionar o período de tempo pretendido com [✓] e confirmar com [ok✓].

Temperatura do café

Definição da temperatura para bebidas de café e água quente.

É possível selecionar normal, alta, ou máx. A definição tem efeito em todos os inícios de preparações.

- Selecionar o nível de temperatura pretendido com [✓] e confirmar com [ok✓].

Filtro de água

Definição, se deve ser ativado um filtro de água, ou se não é utilizado qualquer filtro de água.

É possível selecionar entre Activar novo filtro ou Falta o filtro.

i Um filtro de água pode reduzir os depósitos calcários.

Os filtros de água podem ser adquiridos no comércio ou através dos Serviços de Assistência Técnica (ver o capítulo “Acessórios”).

i **Importante:** um filtro de água novo tem de ser lavado antes de ser utilizado.

- Com a ajuda da colher de medida **8**, empurrar o filtro de água com firmeza para dentro do depósito de água **5**.

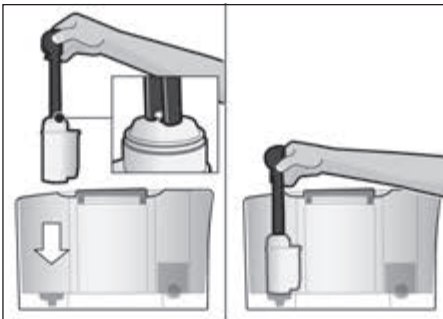

- Encher o depósito de água com água, até à marca “max”.
- Ligar o tubo de leite **4c** ao sistema do leite **4b** e ao tubo de aspiração **4d**.
- Inserir o fim do tubo de aspiração **4d** no tabuleiro apanha-gotas **17b**.
- Tocar em [menu] e selecionar Filtro de água com [✓].
- Tocar em [ok✓] e selecionar Activar novo filtro com [✓].
- Esvaziar a bandeja de gotas e recolocá-la.
- Confirmar com [ok✓].

A água flui agora através do filtro para o lavar.

- De seguida, esvaziar o apanha-gotas e recolocá-lo.

O aparelho está novamente pronto para ser utilizado.

Com a lavagem do filtro é ativada em simultâneo a indicação “Trocar filtro de água”.

Após esta indicação ou o mais tardar após 2 meses, o filtro terá perdido a sua eficácia.

O filtro deve ser substituído por razões higiénicas e para que o aparelho não adquira depósitos calcários (pode danificar o aparelho).

Se não for colocado um filtro novo, selecionar a definição Falta o filtro e confirmar com [ok✓].

i Se o aparelho não for utilizado durante um longo período de tempo (p. ex. durante umas férias), o filtro instalado deve ser lavado antes de o aparelho ser utilizado. Para o efeito, basta retirar uma chávena de água quente.

Idiomas

Definição do idioma nos quais serão exibidos os textos do display.

- Selecionar o idioma pretendido com [✓] e confirmar com [ok✓].

Prot.con.congel.

Programa de manutenção para evitar danos por congelamento durante o transporte e armazenamento. Para o efeito, o aparelho é totalmente esvaziado.

i O aparelho deve estar pronto a funcionar e o depósito de água **5** deve estar cheio.

- Tocar em [start/stop] para iniciar o programa.
- Retirar o depósito da água, o aparelho esvazia automaticamente o sistema de tubos e desliga-se.
- Esvaziar o depósito de água **5** e o apanha-gotas **17**.

Som teclas

Ligar ou desligar os sons ao tocar no painel de controlo.

- Confirmar a seleção com [ok✓].
- Selecionar Som teclas lig. ou Som teclas desl. com [↘] e confirmar com [ok✓].

Info tiragem bebidas

(dependente do tipo de aparelho)

Indicação da quantidade de bebidas que foram preparadas desde a colocação em funcionamento.

- Sair da indicação com [↵].

Definições fábrica

Repor todas as definições efetuadas para o estado de fornecimento.

- Tocar em [start/stop] para eliminar todas as definições efetuadas.

Conservação e limpeza diária



Perigo de choque elétrico!

Antes de limpar, desligar a ficha da tomada. Nunca mergulhar o aparelho em água. Nunca utilizar aparelhos de limpeza a vapor.

- Limpe o exterior do aparelho, utilizando um pano húmido macio.
- Limpar o painel de controlo com um pano de microfibras.
- Não utilizar detergentes que contenham álcool ou álcool etílico.
- Não utilizar panos ou detergentes abrasivos.

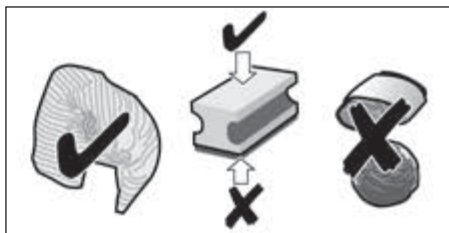

- Eliminar sempre de imediato quaisquer resíduos de calcário, de café, de leite e de soluções de limpeza e de descalcificação. Estes resíduos podem causar corrosão.
- Os panos de limpeza novos podem estar impregnados de sais. Esses sais podem provocar películas de ferrugem na superfície de aço inoxidável, motivo pelo qual estes panos têm de ser muito bem lavados antes de serem utilizados.
- Retirar pela frente o apanha-gotas **17** com o depósito para borra de café **17c**. Remover a tampa **17a** e o tabuleiro apanha-gotas **17b**. Esvaziar e limpar o apanha-gotas e o depósito para borra de café.
- Limpar o interior do aparelho (alojamento dos coletores) e a gaveta do pó (não removível) com um pano.
- Desmontar o flutuador **17d** e limpar com um pano húmido (dependente do tipo de aparelho).



Não colocar os seguintes componentes na **máquina de lavar loiça**: Tampa do apanha-gotas **17a**, tampa **4a**, unidade de infusão **14**, depósito de água **5** e tampa aromática **10**.



Os seguintes componentes são adequados para a máquina de lavar loiça:

Apanha-gotas **17**, tabuleiro apanha-gotas **17b**, depósito para borra de café **17c**, colher de medida **8** e partes superior e inferior do sistema de leite **4b**.



Importante: O apanha-gotas **17** e o depósito de borras de café **17c** devem ser esvaziados e limpos diariamente para prevenir a formação de depósitos.



O aparelho executa um ciclo de lavagem automaticamente quando é ligado a frio ou ao desligar-se depois de ter sido tirado café. Ou seja, o sistema realiza uma auto limpeza.

i **Importante:** se o aparelho não for utilizado durante um período de tempo longo (p. ex. férias), limpar bem todo o aparelho, incluindo o sistema do leite **4b** e a unidade de infusão **14**.

Limpar sistema do leite

! Limpar impreterivelmente o sistema do leite **4b** após cada preparação com leite!

i Logo após a preparação da bebida de leite, o sistema de leite **4b** é limpo automaticamente com um golpe de vapor breve. Para uma limpeza especialmente cuidadosa, o sistema de leite **4b** pode ser limpo automaticamente com o programa “Limpar sistema do leite” (ver capítulo “Programas de manutenção – Limpar sistema do leite”).

Limpar manualmente

⚠ **Perigo de queimadura!**
O sistema de leite **4b** fica muito quente. Depois da utilização, deixar arrefecer antes de tocar.

Desarmar o sistema do leite **4b** para limpar:

- Empurrar a saída de bebidas **4** totalmente para baixo.
- Remover a tampa **4a** pela frente e retirar o tubo de leite.



- Retirar o sistema do leite **4b** a direito pela frente.

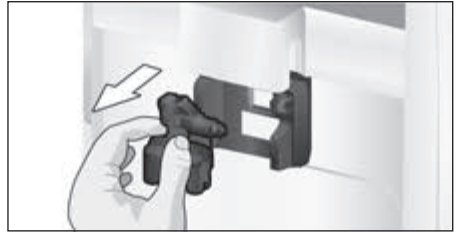

- Desarmar as partes superior e inferior do sistema do leite **4b**.

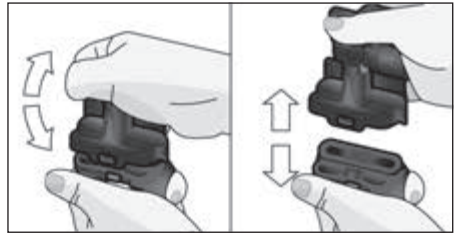

- Separar o tubo de leite do tubo de aspiração.
- Limpar as peças individualmente numa solução de lavagem e com um pano macio.
- Lavar todas as peças com água limpa e enxugar.

i As partes superior e inferior do sistema do leite **4b**, bem como o tubo de leite **4c** e o tubo de aspiração **4d** podem ser colocados na máquina de lavar loiça.

- Montar novamente as partes individuais.



- Voltar a colocar o sistema do leite **4b** a direito e pela frente no aparelho.
- Colocar novamente a tampa **4a**.

Limpar a unidade de infusão (figura G)

i Ver também as instruções breves no compartimento **16**.

Adicionalmente ao programa de limpeza automática, a unidade de infusão **14** deve ser retirada regularmente para limpeza.

- Desligar totalmente com o interruptor de rede **1** .
- Abrir a porta **13** para a unidade de infusão.
- Deslocar o bloqueio vermelho **14a** na unidade de infusão **14** totalmente para a esquerda.
- Pressionar a alavanca de ejeção **15** totalmente para baixo. A unidade de infusão solta-se.
- Pegar na unidade de infusão **14** pelos puxadores integrados e retirar cuidadosamente.

i **Importante:** lavar sem detergente e não colocar na máquina de lavar loiça.

- Retirar a tampa **14b** da unidade de infusão e lavar muito bem a unidade de infusão **14** com água corrente.

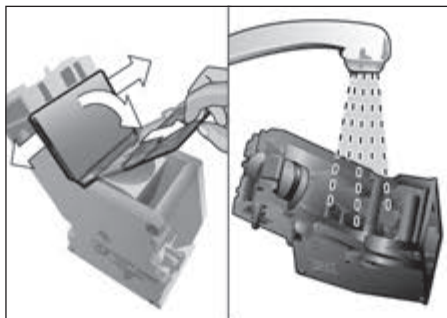

- Lavar muito bem a peneira da unidade de infusão com um jato de água.

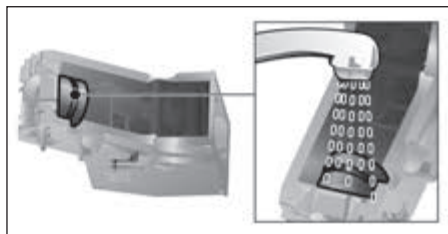

- Limpar bem o interior do aparelho com um pano húmido e remover eventuais restos de café.
- Deixar secar a unidade de infusão **14** e o interior do aparelho.
- Colocar novamente a tampa **14b** na unidade de infusão e empurrar a unidade de infusão **14** até ao batente no aparelho.
- Pressionar a alavanca de ejeção **15** totalmente para cima.
- Deslocar o bloqueio vermelho **14a** totalmente para a direita e fechar a porta **13**.

Programas de manutenção

i Ver também as instruções breves no compartimento **16**.

Após um pré-aviso, surge periodicamente no display **3**

Necessário descalcificar ou

Necessário limpar ou

Necessário calc'nClean.

O aparelho deve ser limpo ou descalcificado de imediato com o respetivo programa. Opcionalmente, os processos Descalcificar e Limpar podem ser reunidos através da função calc'nClean (ver o capítulo "calc'nClean"). O aparelho pode ficar danificado caso o programa de manutenção não seja executado de acordo com a instrução.

i **Importante:** se o aparelho não for descalcificado atempadamente, surge Descalcificação em atraso. Aparelho bloqueado em breve --> Premir menu por 3 s. Efetuar imediatamente o processo de descalcificação de acordo com as instruções. Se o aparelho estiver bloqueado, o mesmo só pode voltar a ser operado depois de efetuado o processo de descalcificação.

i **Atenção!** Em cada programa de manutenção utilizar produtos de descalcificação e de limpeza conforme o indicado. Nunca interromper o programa de manutenção! Não beber os líquidos! Nunca utilizar vinagre, produtos à base de vinagre, nem ácido acético ou produtos à base de ácido acético! Nunca introduzir pastilhas de descalcificação ou outro produto de descalcificação na gaveta do pó **12!**

Antes do início do respetivo programa de manutenção (descalcificar, limpar ou calc'nClean) retirar a unidade de infusão, limpar conforme indicado e colocar novamente.

Podem ser adquiridas pastilhas especiais de descalcificação e de limpeza no comércio ou através dos Serviços de Assistência Técnica (ver o capítulo "Acessórios").

Limpar sistema do leite

Duração: aprox. 1 minuto.

Abrir o menu com [menu].

- Selecionar Limpeza e conservação com [✓] e confirmar com [ok✓].
- Selecionar Limpar sistema do leite com [✓] e confirmar com [ok✓].
- Tocar em [start/stop] para iniciar o programa.

O programa pode ser seguido através do display **3**:

- Colocar um copo vazio por baixo da saída de bebidas **4** e inserir a extremidade do tubo de aspiração **4d** dentro do copo.
- Tocar em [start/stop]. O sistema do leite limpa-se agora automaticamente.
- De seguida, esvaziar o copo e limpar o tubo de aspiração **4d**.

Adicionalmente, limpar bem o sistema do leite regularmente de forma manual (máquina de lavar loiça ou à mão).

Descalcificar

Duração: aprox. 30 minutos.

A linha na parte inferior do display indica o progresso do processo.

i Se for utilizado um filtro de água no depósito de água **5**, este tem de ser impreterivelmente retirado antes do início do programa de manutenção.

- Abrir o menu com [menu].
- Selecionar Limpeza e conservação com [✓] e confirmar com [ok✓].
- Selecionar Descalcificar com [✓] e confirmar com [ok✓].
- Tocar em [start/stop] para iniciar o programa.

O programa pode ser seguido através do display **3**:

- Esvaziar o apanha-gotas **17** e recolocá-lo.

i Aparece a solicitação Se necessário, retirar filtro de água →start.

- Retirar o filtro e tocar novamente em [start/stop].
- Encher o depósito de água **5** com água morna até à marca "**0,5l**" e dissolver neste 1 pastilha Siemens de descalcificação TZ80002.
- Tocar em [start/stop].
- Colocar por baixo da saída de bebidas **4** um recipiente com uma capacidade de 0,5l.

- Introduzir a extremidade do tubo de aspiração **4d** no recipiente.

- Tocar em [start/stop].

O programa de descalcificação decorre agora durante aprox. 20 minutos.

 Se a solução de descalcificação no depósito de água **5** for insuficiente, surge a solicitação Encher descalcificador ⇒start.

- Reencher solução de descalcificação e tocar novamente em [start/stop].
- Lavar o depósito de água **5** e encher com água limpa até à marca “**max**”.
- Se for utilizado um filtro, recolocá-lo agora.
- Tocar em [start/stop].

O programa de descalcificação decorre durante aprox. 1 minuto e lava o aparelho.

- Esvaziar o apanha-gotas **17** e recolocá-lo.

 **Importante:** limpar o aparelho com um pano macio e húmido para remover de imediato resíduos da solução de descalcificação. Estes resíduos podem causar corrosão. Os panos de limpeza novos podem estar impregnados de sais. Esses sais podem provocar películas de ferrugem na superfície de aço inoxidável, motivo pelo qual estes panos têm de ser muito bem lavados antes de serem utilizados. Limpar muito bem o tubo de aspiração **4d** da saída de bebidas.

O aparelho está agora limpo e descalcificado e novamente pronto a funcionar.

Limpar

Duração: aprox. 9 minutos.

A linha na parte inferior do display indica o progresso do processo.

- Abrir o menu com [menu].
- Selecionar Limpeza e conservação com [✓] e confirmar com [ok✓].
- Selecionar Limpar com [✓] e confirmar com [ok✓].
- Tocar em [start/stop] para iniciar o programa.

O programa pode ser seguido através do display **3**:

- Esvaziar o apanha-gotas **17** e recolocá-lo.
- Abrir a gaveta do pó **12**.
- Colocar uma pastilha de limpeza Siemens e fechar a gaveta **12**.
- Tocar em [start/stop].

O programa de limpeza decorre durante aprox. 7 minutos.

- Esvaziar o apanha-gotas **17** e recolocá-lo.

O aparelho está agora limpo e novamente pronto a funcionar.

calc'nClean

Duração: aprox. 43 minutos.

calc'nClean combina as funções individuais de descalcificação e limpeza.

Se a data de expiração de ambos os programas for próxima, a máquina de café propõe automaticamente este programa de manutenção.

A linha na parte inferior do display indica o progresso do processo.

 Se for utilizado um filtro de água no depósito de água **5**, este tem de ser impreterivelmente retirado antes do início do programa de manutenção.

- Abrir o menu com [menu].
- Selecionar Limpeza e conservação com [✓] e confirmar com [ok✓].
- Selecionar calc'nClean com [✓] e confirmar com [ok✓].
- Tocar em [start/stop] para iniciar o programa.

O programa pode ser seguido através do display **3**:

- Esvaziar o apanha-gotas **17** e recolocá-lo.
- Abrir a gaveta do pó **12**.
- Colocar uma pastilha de limpeza Siemens na gaveta **12** e fechá-la.
- Tocar em [start/stop].

 Aparece a solicitação
Se necessário, retirar filtro de água
⇒start.

- Retirar o filtro e tocar novamente em [start/stop].
 - Encher o depósito de água **5** com água morna até à marca “**0,5l**” e dissolver neste 1 pastilha Siemens de descalcificação TZ80002.
 - Tocar em [start/stop].
 - Colocar por baixo da saída de bebidas **4** um recipiente com uma capacidade mínima de 1l.
 - Introduzir a extremidade do tubo de aspiração **4d** no recipiente.
 - Tocar em [start/stop].
- O programa de descalcificação decorre agora durante aprox. 28 minutos.



Se a solução de descalcificação no depósito de água **5** for insuficiente, surge a solicitação Encher descalcificador =>start.

- Reencher solução de descalcificação e tocar novamente em [start/stop].
 - Lavar o depósito de água **5** e encher com água limpa até à marca “**max**”.
 - Se for utilizado um filtro, recolocá-lo agora.
 - Tocar em [start/stop].
- O programa de descalcificação decorre agora durante aprox. 1 minuto, e de seguida decorre o programa de limpeza durante aprox. 7 minutos, lavando o aparelho.
- Esvaziar o apanha-gotas **17** e recolocá-lo.



Importante: limpar o aparelho com um pano macio e húmido para remover de imediato resíduos da solução de descalcificação. Estes resíduos podem causar corrosão. Os panos de limpeza novos podem estar impregnados de sais. Esses sais podem provocar películas de ferrugem na superfície de aço inoxidável, motivo pelo qual estes panos têm de ser muito bem lavados antes de serem utilizados. Limpar muito bem o tubo de aspiração **4d** da saída de bebidas.

O aparelho está agora limpo e descalcificado e novamente pronto a funcionar.



Importante: se um dos programas de manutenção for interrompido p. ex. devido a uma falha de corrente, proceder do seguinte modo:

- Lavar o depósito de água **5** e encher com água limpa até à marca “**max**”.
 - Tocar em [start/stop].
- Por motivos de segurança, o aparelho é lavado durante aprox. 2 minutos.
- Esvaziar o apanha-gotas **17** e recolocá-lo.
- O programa de serviço interrompido tem de ser reiniciado.

Dicas para poupar energia

- Quando a máquina de café não for utilizada, desligar o aparelho com o interruptor de rede **1** ① existente na parte frontal do mesmo.
- No menu, em Desligar auto. definir o desligamento automático para 15 minutos.
- Não interromper a tiragem de café ou de espuma de leite, se possível. A interrupção antecipada conduz a um maior consumo de energia e a um enchimento mais rápido do apanha-gotas.
- Descalcificar o aparelho regularmente, para evitar depósitos calcários. Os depósitos calcários aumentam o consumo de energia.

Proteção contra congelamento



Atenção!

Para evitar danos por congelamento durante o transporte e o armazenamento, o aparelho tem antes de ser totalmente esvaziado.

Ver o capítulo “Menu – Prot.con.congel.”

Armazenamento dos acessórios

A máquina de café possui compartimentos especiais para guardar a colher de medida e as instruções breves no aparelho.

- Para guardar a colher de medida **8**, retirar o depósito de água **5** e colocar a colher de medida na reentrância prevista para o efeito **7**.
- Para guardar as instruções breves, abrir a porta da unidade de infusão **13** e inserir as mesmas no compartimento previsto para o efeito **16**.

Acessórios

Os acessórios seguintes podem ser adquiridos no comércio ou através dos Serviços de Assistência Técnica:

Acessórios	N.º de encomenda Comércio/Serviço de Assistência Técnica
Pastilhas de limpeza	TZ80001/00311807
Pastilhas de descalcificação	TZ80002/00576693
Filtro de água	TZ70003/00575491
Kit de conservação	TZ80004/00576330
Recipiente de leite com tampa "freshLock"	TZ80009N/00576166

Eliminação do aparelho



Eliminar a embalagem de forma ecológica. Este aparelho está marcado em conformidade com a Directiva 2012/19/UE relativa aos resíduos de equipamentos eléctricos e electrónicos (waste electrical and electronic equipment – WEEE). A directiva estabelece o quadro para a criação de um sistema de recolha e valorização dos equipamentos usados válido em todos os Estados Membros da União Europeia. Contactar o revendedor especializado para mais informações.

Garantia

Para este aparelho vigoram as condições de garantia publicadas pelo nosso representante no país em que o mesmo for adquirido. O representante onde comprou o aparelho poderá dar-lhe mais pormenores sobre este assunto. Para a prestação de qualquer serviço dentro da garantia é, no entanto, necessária a apresentação do documento de compra do aparelho.

Salvo alterações técnicas.

Pesquisa de avarias

Problema	Causa	Solução
Qualidade da espuma do café ou do leite muito variável.	O aparelho tem calcário.	Descalcificar o aparelho de acordo com as instruções.
Não é possível obter água quente.	O sistema do leite ou o alojamento do mesmo está sujo.	Limpar o sistema do leite ou o alojamento (ver o capítulo "Limpar sistema do leite").
Muito pouca ou nenhuma espuma de leite ou o sistema do leite não aspira leite.	O sistema do leite ou o alojamento do mesmo está sujo.	Limpar o sistema do leite ou o alojamento (ver o capítulo "Limpar sistema do leite").
	Leite não apropriado para espumar.	Não utilizar leite já fervido. Utilizar leite frio com um teor de gordura de pelo menos 1,5%.
	O sistema do leite não está montado corretamente.	Humedecer as partes superior e inferior e montar.
A quantidade de enchimento definida pessoalmente não é atingida, o café só escorre às gotas ou já não escorre café nenhum.	O aparelho tem calcário.	Descalcificar o aparelho de acordo com as instruções.
	O grau de moagem é demasiado fino. O café em pó é demasiado fino.	Regular para moagem mais grossa. Utilizar café em pó mais grosso.
O café não tem "creme".	O aparelho tem muito calcário.	Descalcificar o aparelho de acordo com as instruções.
	Café inapropriado.	Utilizar um tipo de café com uma maior percentagem de grãos Robusta.
	Os grãos de café já não são frescos.	Utilizar grãos frescos.
O café é demasiado "ácido".	O grau de moagem não é adequado para os grãos de café.	Regular para moagem mais fina.
	O grau de moagem está regulado demasiado grosso ou o café em pó é demasiado grosso.	Regular para um grau de moagem mais fino ou utilizar café em pó mais fino.
O café é demasiado "amargo".	Café inapropriado.	Utilizar uma torrefação mais escura.
	O grau de moagem está regulado demasiado fino ou o café em pó é demasiado fino.	Regular para um grau de moagem mais grossa ou utilizar café em pó mais grosso.
	Café inapropriado.	Alterar o tipo de café que usa.
Na impossibilidade de resolver um problema, contactar a assistência de imediato!		
Os números de telefone encontram-se nas últimas páginas destas instruções.		

Problema	Causa	Solução
O café sabe a “queimado”.	Temperatura de ebulição demasiado alta	Reduzir a temperatura, ver o capítulo “Menu – Temperatura do café”.
	O grau de moagem está regulado demasiado fino ou o café em pó é demasiado fino.	Regular para um grau de moagem mais grossa ou utilizar café em pó mais grosso.
	Café inapropriado.	Alterar o tipo de café que usa.
O filtro de água não se fixa ao depósito de água.	O filtro de água não está bem fixado.	Colocar o filtro de água a direito e fixá-lo com firmeza à ligação do depósito.
A borra de café não é compacta e fica demasiado molhada.	O grau de moagem está regulado demasiado fino ou demasiado grosso, ou é utilizado pouco café em pó.	Regular o grau de moagem para mais grosso ou mais fino, ou utilizar 2 colheres de medida de café em pó.
Pingos de água no fundo do interior do aparelho depois de retirado o apanha-gotas.	Apanha-gotas retirado demasiado cedo.	Retirar o apanha-gotas apenas alguns segundos depois de ter sido tirada a última bebida.
Indicação do display Encher dep. grão apesar de o depósito de grão estar cheio ou moinho não mói grãos de café.	Os grãos não estão a cair para o moinho (grãos demasiado oleosos).	Bater levemente no depósito de grão. Mudar eventualmente o tipo de café. Esvaziar o depósito de grão e limpar com um pano seco.
Indicação do display Esvaziar bandeja gotas apesar de bandeja de gotas vazia.	O esvaziamento não é reconhecido com o aparelho desligado.	Com o aparelho ligado, esvaziar a bandeja de gotas e recolocá-la.
	A bandeja de gotas está suja.	Limpar bem a bandeja de gotas.
Indicação do display Adicionar água sem gás ou trocar o filtro	O depósito de água está mal colocado.	Colocar correctamente o depósito de água.
	Água gaseificada no depósito de água.	Encher o depósito de água com água limpa da torneira.
	O flutuador no depósito de água está preso.	Retirar o depósito e limpar bem.
	O novo filtro de água não foi lavado de acordo com as instruções.	Lavar o filtro de água de acordo com as instruções e colocar em funcionamento.
	No filtro de água existe ar.	Mergulhar o filtro de água em água até não saírem mais bolhas de ar, voltar a colocar o filtro.
	Filtro de água velho.	Colocar um filtro de água novo.
Na impossibilidade de resolver um problema, contactar a assistência de imediato! Os números de telefone encontram-se nas últimas páginas destas instruções.		

Problema	Causa	Solução
Indicação do display Limpar unidade de infusão e reutilizar	Unidade de infusão suja.	Limpar a unidade de infusão.
	Demasiado café em pó na unidade de infusão.	Limpar a unidade de infusão. Utilizar no máximo 2 colheres de medida de café em pó.
	O mecanismo da unidade de infusão está errado.	Limpar a unidade de infusão (ver o capítulo “Conservação e limpeza diária”).
Indicação do display Reiniciar o aparelho	Aparelho muito quente.	Deixe arrefecer o aparelho.
	Unidade de infusão suja.	Limpar a unidade de infusão.
Indicação do display Descalc. Insuficiente Repetir procedim.	Pouco produto descalcificador, produto descalcificador inadequado ou aparelho já com demasiado calcário.	Executar novamente o programa de descalcificação.
Indicação do display Deixar arrefecer o aparelho	O aparelho está muito quente.	Desligar o aparelho durante 30 minutos.
Indicação do display Avaria Chamar assistência	Anomalia no aparelho.	Chamar a assistência.
Na impossibilidade de resolver um problema, contactar a assistência de imediato! Os números de telefone encontram-se nas últimas páginas destas instruções.		

Dados Técnicos

Ligação elétrica (tensão – frequência)	220-240 V – 50/60 Hz
Valor de ligação	1500 W
Pressão máxima da bomba, estática	15 bar (TE651..., TE653..., TE654..) 19 bar (TE655..., TE657..)
Capacidade máxima do depósito de água (sem filtro)	1,7 l
Capacidade máxima do depósito de grão	~300 g
Comprimento do cabo de alimentação	100 cm
Dimensões (A x L x P)	385 x 301 x 458 mm
Peso, vazia	10-12 kg
Tipo de moinho	Cerâmico

DE Deutschland, Germany
 BSH Hausgeräte Service GmbH
 Zentralwerkstatt für kleine Hausgeräte
 Trautskirchener Strasse 6-8
 90431 Nürnberg

Online Auftragsstatus, Pickup Service für
 Kaffeevollautomaten und viele weitere
 Infos unter:

www.siemens-home.bsh-group.de

Reparaturservice, Ersatzteile &
 Zubehör, Produkt-Informationen:
 Tel.: 0911 70 440 044

mailto:cp-servicecenter@bshg.com

Wir sind an 365 Tagen rund um die Uhr
 erreichbar.

AE United Arab Emirates,

الإمارات العربية المتحدة

BSH Home Appliances FZE

Round About 13, Plot Nr MO-0532A

Jebel Ali Free Zone – Dubai

Tel.: 04 881 4401

mailto:service.uae@bshg.com

www.siemens-home.bsh-group.com/ae

AL Republika e Shqiperise,
Albania

ELEKTRO-SERVIS sh.p.k

Rr. Shkelqim Fusha, Selite,

Pallati "Matrix Konstruktion",

Kati 0 dhe +1

1023 Tirane

Tel.: 4 2278 130, -131

Fax: 4 2278 130

mailto:info@elektro-servis.com

EXPERT SERVIS

Rruga e Kavajes,

Kulla B Nr 223/1 Kati I

1023 Tirane

Tel.: 4 480 6061

Tel.: 4 227 4941

Fax: 4 227 0448

Cel: +355 069 60 45555

mailto:info@expert-servis.al

AT Österreich, Austria

BSH Hausgeräte Gesellschaft mbH

Werkskundendienst für Hausgeräte

Quellenstrasse 2a

1100 Wien

Online Reparaturannahme, Ersatzteile

und Zubehör und viele weitere Infos

unter: www.siemens-home.bsh-group.at

Reparaturservice, Ersatzteile & Zubehör,

Produktinformationen

Tel.: 0810 550 522

mailto:vie-stoerungsannahme@bshg.com

Wir sind an 365 Tagen rund um die Uhr für

Sie erreichbar.

AU Australia

BSH Home Appliances Pty. Ltd.

Gate 1, 1555 Centre Road

Clayton, Victoria 3168

Tel.: 1300 167 425*

Fax: 1300 306 818

mailto:aftersales.au@bshg.com

www.siemens-home.bsh-group.com/au

*Mo-Fr: 24 hours

BA Bosna i Hercegovina,
Bosnia-Herzegovina

"HIGH" d.o.o.

Gradačacka 29b

71000 Sarajevo

Tel.: 061 10 09 05

Fax: 033 21 35 13

mailto:bosch_siemens_sarajevo@

yahoo.com

BE Belgique, België, Belgium

BSH Home Appliances S.A.

Avenue du Laerbeek 74

Laarbeeklaan 74

1090 Bruxelles – Brussel

Tel.: 070 222 142

Fax: 024 757 292

mailto:bru-repairs@bshg.com

www.siemens-home.bsh-group.com/be

BG Bulgaria

BSH Domakinski Uredi

Bulgaria EOOD

115K Tsarigradsko Chausse Blvd.

European Trade Center Building,

5th floor

1784 Sofia

Tel.: 0700 208 18

Fax: 02 878 79 72

mailto:informacia.servis-bg@

bshg.com

www.siemens-home.bsh-group.com/bg

BH Bahrain, مملكة البحرين

Khalafat Est.

P.O. Box 5111

Manama

Tel.: 01 7400 553

mailto:service@khalafat.com

CH Schweiz, Suisse,
Svizzera, Switzerland

BSH Hausgeräte AG

Werkskundendienst für Hausgeräte

Fahrweidstrasse 80

8954 Geroldswil

mailto:ch-info.hausgeraete@

bshg.com

Service Tel.: 0848 840 040

Service Fax: 0848 840 041

mailto:ch-reparatur@bshg.com

Ersatzteile Tel.: 0848 880 080

Ersatzteile Fax: 0848 880 081

mailto:ch-ersatzteil@bshg.com

www.siemens-home.bsh-group.ch

CY Cyprus, Κύπρος

BSH Ikiakes Syskeves-Service

39, Arh. Makaariou III Str.

2407 Egomi/Nikosia (Lefkosia)

Tel.: 7777 8007

Fax: 022 65 81 28

mailto:bsh.service.cyprus@

cytanet.com.cy

CZ Česká Republika,
Czech Republic

BSH domácí spotřebiče s.r.o.

Firemní servis domácích spotřebičů

Pekařská 10b

155 00 Praha 5

Tel.: 0251 095 546

Fax: 0251 095 549

www.siemens-home.bsh-group.com/cz

DK Danmark, Denmark

BSH Hvidevarer A/S

Telegrafvej 4

2750 Ballerup

Tel.: 44 89 89 85

Fax: 44 89 89 86

mailto:BSH-Service-DK@BSHG.com

www.siemens-home.bsh-group.com/dk

EE Eesti, Estonia

SIMSON OÜ

Türi tn.5

11313 Tallinn

Tel.: 0627 8730

Fax: 0627 8733

mailto:serviceenet@servicenet.ee

www.simson.ee

Renerki Kaubanduse OÜ

Tammsaare tee 134B

(Euronicsi kaupluses)

12918 Tallinn

Tel.: 0651 2222

Fax: 0516 7171

mailto:klienditeenindus@renerk.ee

www.renerk.ee

Eliser OÜ

Mustamäe tee 24

10621 Tallinn

Tel.: 0665 0090

mailto:hooldus@eliser.ee

www.kodumasinat-remont.ee

ES España, Spain

En caso de avería puede ponerse en
 contacto con nosotros, su aparato será
 trasladado a nuestro taller especializado
 de cafeteras.

BSH Electrodomésticos España S. A.

Servicio Oficial del Fabricante

Parque Empresarial PLAZA,

C/ Manfredonia, 6

50197 Zaragoza

Tel.: 902 118 821 o 976 305 714

mailto:CAU-Siemens@bshg.com

www.siemens-home.bsh-group.es

FI Suomi, Finland

BSH Kodinkoneet Oy

Itälähdenkatu 18 A

PL 123

00201 Helsinki

Tel.: 0207 510 700

Fax: 0207 510 780

mailto:Siemens-Service-FI@bshg.com

www.siemens-home.bsh-group.com/fin

Lankapuhelimesta 8,28 snt/puhelu

+ 7 snt/min (alv 24%)

Matkapuhelimesta 8,28 snt/puhelu

+ 17 snt/min (alv 24%)

FR France

BSH Electroménager S.A.S.
50 rue Ardoin – CS 50037
93406 SAINT-OUEN cedex
Service interventions à domicile:
01 40 10 12 00

Service Consommateurs:

0 892 698 110 Service 0,40 € / min
+ prix appel

mailto:soa-siemens-conso@bshg.com

Service Pièces Détachées et
Accessoires:

0 892 698 009 Service 0,40 € / min
+ prix appel

www.siemens-home.bsh-group.fr

GB Great Britain

BSH Home Appliances Ltd.
Grand Union House
Old Wolverton Road
Wolverton
Milton Keynes MK12 5PT
To arrange an engineer visit, to order
spare parts or accessories or for
product advice please visit
www.siemens-home.bsh-group.uk
or call
Tel.: 0344 892 8999*

*Calls are charged at the basic rate, please
check with your telephone service provider for
exact charges

GR Greece, Ελλάς

BSH Ikiakes Siskeves A.B.E.
Central Branch Service
17 km E.O. Athinon-Lamias &
Potamou 20
14564 Kifisia
Πανελλήνιο τηλέφωνο: 181 82
(Αστική χρέωση)

mailto:nkf-CustomerService@bshg.com
www.siemens-home.bsh-group.com/gr

HK Hong Kong, 香港

BSH Home Appliances Limited
Unit 1 & 2, 3rd Floor,
North Block, Skyway House,
3 Sham Mong Road
Tai Kok Tsui, Kowloon
Hong Kong
Tel.: 2565 6151
Fax: 2565 6681
mailto:siemens.hk.service@bshg.com
www.siemens-home.bsh-group.com/hk

HR Hrvatska, Croatia

BSH kućni uređaji d.o.o.
Kneza Branimira 22
10000 Zagreb
Tel.: 01 552 09 99
Fax: 01 640 36 03
mailto:informacije.servis-hr@bshg.com
www.siemens-home.bsh-group.com/hr

HU Magyarország, Hungary

BSH Háztartási Készülék
Kereskedelmi Kft.
Háztartási gépek márkaszervize
Királyhágó tér 8-9.
1126 Budapest
Hibabejelentés
Tel.: +361 489 5461
Fax: +361 201 8786
mailto:hibabejelentenes@bsh.hu
Alkatrészrendelés
Tel.: +361 489 5463
Fax: +361 201 8786
mailto:alkatrészrendeles@bsh.hu
www.siemens-home.bsh-group.com/hu

IE Republic of Ireland

BSH Home Appliances Ltd.
Unit F4, Ballymount Drive
Ballymount Industrial Estate
Walkinstown
Dublin 12
Service Requests, Spares and
Accessories
Tel.: 01450 2655*
Fax: 01450 2520
www.siemens-home.bsh-group.ie
*0.03 € per minute at peak.
Off peak 0.0088 € per minute.

IL Israel, יִשְׂרָאֵל

C/S/B/ Home Appliance Ltd.
1, Hamasger St.
North Industrial Park
Lod, 7129801
Tel.: 08 9777 222
Fax: 08 9777 245
mailto:csb-serv@csb-ltd.co.il
www.siemens-home.bsh-group.com/il

IN India, Bhārat, भारत

BSH Household Appliances
Mfg. Pvt. Ltd.
Arena House,
Main Bldg, 2nd Floor,
Plot No. 103, Road No. 12,
MIDC, Andheri East
Mumbai 400 093
Toll Free 1800 209 1850*
www.siemens-home.bsh-group.com/in
Mo-Sa: 8.00am to 8.00pm
(exclude public holidays)

IS Iceland

Smith & Norland hf.
Noatuni 4
105 Reykjavik
Tel.: 0520 3000
Fax: 0520 3011
www.sminor.is

IT Italia, Italy

BSH Elettrodomestici S.p.A.
Via. M. Nizzoli 1
20147 Milano (MI)
Numero verde 800 018346
mailto:info.it@siemens-home.com
www.siemens-home.bsh-group.com/it

KZ Kazakhstan, Қазақстан

IP Turebekov Yerzhan
Nurmanovich
Jangeldina str. 15
Shimkent 160018
Tel.: 0252 31 00 06
mailto:evrika_kz@mail.ru

LB Lebanon, لبنان

Tehaco s.a.r.l.
Boulevard Dora 4043 Beyrouth
P.O. Box 90449
Jdeideh, 1202 2040
Tel.: 01 255 211
mailto:Info@Teheni-Hana.com

LT Lietuva, Lithuania

Baltic Continent Ltd.
Lukšio g. 23
09132 Vilnius
Tel.: 05 274 1788
Fax: 05 274 1722
mailto:info@balticcontinent.lt
www.balticcontinent.lt
Senuku prekybos centras UAB
Jonavos g. 62
44192 Kaunas
Tel.: 037 212 146
Fax: 037 212 165
www.senukai.lt

UAB "AG Service"
R. Kalantos g. 32
52494 Kaunas
Tel.: 0700 556 55
Fax: 037 331 363
mailto:servisas@agservice.lt
www.agservice.lt

LU Luxembourg

BSH électroménagers S.A.
13-15, ZI Bredeweues
1259 Senningerberg
Tel.: 26349 300
Fax: 26349 315
Reparaturen: lux-repair@bshg.com
Ersatzteile: lux-spare@bshg.com
www.siemens-home.bsh-group.com/lu

LV Latvija, Latvia

SIA "General Serviss"
Bulju iela 70c
1067 Riga
Tel.: 06742 52 32
mailto:info@serviscentrs.lv
www.serviscentrs.lv
Elkor Serviss
Brivibas gatve 201
1039 Riga
Tel.: 067 070 520; -36
Fax: 067 070 524
mailto:info@elkorserviss.lv
www.elkorserviss.lv
Sia Elektronika-Serviss
Tadaiku iela 4
1004 Riga
Tel.: 067 717 060
Fax: 067 601 235

MD Moldova

S.R.L. "Rialto-Studio"
ул. Шүсева 98
2012 Кишинев
тел./факс: 022 23 81 80

MK Macedonia, Македония

GORENEC
Jane Sandanski 69 lok. 3
1000 Skopje
Tel.: 02 2454 600
Mobil: 070 697 463
mailto:gorenec@yahoo.com

MT Malta

Aplan Limited
The Atrium
Mriehel by Pass
BKR3000 Birkirkara
Tel.: 025 495 122
Fax: 021 480 598
mailto:lapap@aplan.com.mt

NL Nederlande, Netherlands

BSH Huishoudapparaten B.V.
Taurusavenue 36
2132 LS Hoofddorp
Storingsmelding:
Tel.: 088 424 4020
Fax: 088 424 4845
mailto:siemens-contactcenter@
bshg.com
Onderdelenverkoop:
Tel.: 088 424 4020
Fax: 088 424 4801
mailto:siemens-onderdelen@bshg.com
www.siemens-home.bsh-group.nl

NO Norge, Norway

BSH Husholdningsapparater A/S
Grensesvingen 9
0661 Oslo
Tel.: 22 66 05 73
Fax: 22 66 05 55
mailto:Siemens-Service-NO@bshg.com
www.siemens-home.bsh-group.com/no

NZ New Zealand

BSH Home Appliances Ltd.
Unit F2, 4 Orbit Drive
Mairangi Bay
Auckland 0632
Tel.: 0800 245 700*
Fax: 0800 256 535
mailto:repairaction.nz@bshg.com
* Mo-Fr: 8.30am to 4.00pm
(exclude public holidays)

PL Polska, Poland

BSH Sprzęt Gospodarstwa
Domowego sp. z o.o.
Al. Jerozolimskie 183
02-222 Warszawa
Tel.: 801 191 534
Fax: 022 572 7709
mailto:Serwis.Fabryczny@bshg.com
www.siemens-home.bsh-group.pl

PT Portugal

BSHP Electrodomésticos,
Sociedade Unipessoal, Lda.
Rua Alto do Montijo, nº 15
2790-012 Carnaxide
Tel.: 214 250 720
Fax: 214 250 701
mailto:siemens.electrodomesticos.pt@
bshg.com
www.siemens-home.bsh-group.com/pt

RO România, Romania

BSH Electrocasnice srl.
Sos. Bucuresti-Ploiesti,
nr. 19-21, sect.1
13682 Bucuresti
Tel.: 021 203 9748
Fax: 021 203 9733
mailto:service.romania@bshg.com
www.siemens-home.bsh-group.com/ro

RU Russia, Россия

ООО "БСХ Бытовая техника"
Сервис от производителя
Малая Калужская 19/1
119071 Москва
тел.: 495 737 2962
mailto:mok-kdhl@bshg.com
www.siemens-home.bsh-group.ru

SE Sverige, Sweden

BSH Home Appliances AB
Landsvägen 32
169 29 Solna
Tel.: 0771 11 22 77 local rate
mailto:Siemens-Service-SE@bshg.com
www.siemens-home.bsh-group.com/se

SG Singapore, 新加坡

BSH Home Appliances Pte. Ltd.
Block 4012, Ang Mo Kio Avenue 10
#01-01 Techplace 1
Singapore 569628
Tel.: 6751 5000*
Fax: 6751 5005
mailto:bshsgp.service@bshg.com
* Mo-Fr: 8.30am to 7.00pm, Sa: 8.30am to 5.30pm
(exclude public holidays)

SI Slovenija, Slovenia

BSH Hišni aparati d.o.o.
Litostrojska 48
1000 Ljubljana
Tel.: 01 583 07 01
Fax: 01 583 08 89
mailto:informacije.servis@bshg.com
www.siemens-home.bsh-group.com/si

SK Slovensko, Slovakia

BSH domácí spotřebiče s.r.o.
Organizačná zložka Bratislava
Galvaniho 17/C
821 04 Bratislava
Tel.: 02 44 45 20 41
mailto:opravy@bshg.com
www.siemens-home.bsh-group.com/sk

TR Türkiye, Turkey

BSH Ev Aletleri Sanayi
ve Ticaret A.Ş.
Fatih Sultan Mehmet Mahallesi
Balkan Caddesi No: 51
34771 Ümraniye, İstanbul
Tel.: 0 216 444 6688*
Fax: 0 216 528 9188*
mailto:careline.turkey@bshg.com
www.siemens-home.bsh-group.com/tr
* Çağrı merkezini sabit hatlardan
aramanın bedeli şehir içi ücretlendirmede,
Çep telefonlarından ise kullanılan
tarifeye göre değişkenlik göstermektedir

UA Ukraine, Україна

ТОВ "БСХ Побутова Техніка"
тел.: 044 490 2095
mailto:bsh-service.ua@bshg.com
www.siemens-home.bsh-group.com/ua

XK Kosovo

SERVICE-GENERAL S.H.P.K.
Rruga Mag Prishtine-Ferizaj
70000 Ferizaj
Tel.: 0290 321 434
Tel.: 0290 330 723
mailto:a_service@
gama-electronics.com

XS Srbija, Serbia

BSH Kućni aparati d.o.o.
Milutina Milankovića br. 9ž
11070 Novi Beograd
Tel.: 011 353 70 09
Fax: 011 205 23 89
mailto:informacije.servis-sr@bshg.com
www.siemens-home.bsh-group.com/rs

ZA South Africa

BSH Home Appliances (Pty) Ltd.
15th Road Randjespark
Private Bag X36, Randjespark
1685 Midrand – Johannesburg
Tel.: 086 002 6724
Fax: 086 617 1780
mailto:applianceserviceza@bshg.com
www.siemens-home.bsh-group.com/za

Service-Hotlines

www.siemens-home.bsh-group.com

AE	04 803 0501	LI	05 274 1788
AL	066 206 47 94	LU	26 349 300
AT	0810 550 522	LV	067 425 232
AU	1300 368 339	ME	050 432 575
BA	033 213 513	MK	02 2454 600
BE	070 222 142	NL	088 424 4020
BG	02 931 50 62	NO	22 66 06 00
CH	043 455 4095	PL	801 191 534
CN	400 889 9999 Call rates depend on the network used	PT	21 4250 720
CZ	0251 095 546	RO	021 203 9748
DE	0911 70 440 044	RU	8 800 200 29 62
DK	44 89 89 85	SE	0771 11 22 77 (local rate)
EE	0627 8730	SK	02 444 520 41
ES	902 11 88 21	SL	01 200 70 17
FI	020 7510 700 Lankapuhelimesta 8,28 snt/puhelu + 7 snt/min (alv 24%) Matkapuhelimesta 8,28 snt/puhelu + 17 snt/min (alv 24%)	TR	444 6688 Çağrı merkezini sabit hatlardan aramanın bedeli şehir içi ücretlendirme, Cep telefonlarından ise kullanılan tarifeyle göre değişkenlik göstermektedir
FR	0140 10 1200	US	866 447 4363 (toll free)
GB	0344 892 8999 Calls charged at local or mobile rate	XK	044 172 309
GR	18 182 (Αστική χρέωση)	XS	011 21 39 552
HR	01 3028 226		
HU	0036 1 489 5461		
IE	01450 2655 0.03 € per minute at peak. Off peak 0.0088 € per minute.		
IL	08 9777 222		
IS	0520 3000		
IT	800 018 346 (Line Verde)		

BSH group is a Trademark Licensee of Siemens AG. Manufacturer's Service for Siemens Home Appliances.

Fabricado por BSH Hausgeräte GmbH bajo licencia de marca de Siemens AG

Fabricado pela BSH Hausgeräte GmbH sob licença de marca comercial da Siemens AG

BSH Hausgeräte GmbH
Carl-Wery-Straße 34
81739 München, GERMANY

Reparaturauftrag und Beratung bei Störungen

DE 0911 70 440 044

AT 0810 550 522

CH 0848 840 040

Die Kontaktdaten aller Länder finden Sie im
beiliegenden Kundendienst-Verzeichnis.

www.siemens-home.bsh-group.com



8001054516

TZ650xx3

(9704)