



Register your new Bosch now:
www.bosch-home.com/welcome



TES6...



BOSCH

da Brugsanvisning
no Bruksanvisning
sv Bruksanvisning
fi Käyttöohje

da	Dansk	6
no	Norsk	28
sv	Svenska	50
fi	Suomi	72

A Pakken indeholder (se side 9)
Inkludert i leveringen (se side 31)
I förpackningen medföljer (se sidan 53)
Pakkauksen sisältö (katso sivu 75)

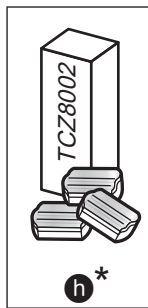
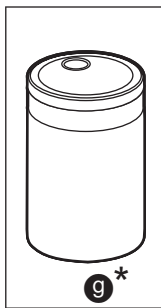
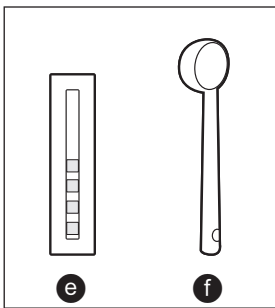
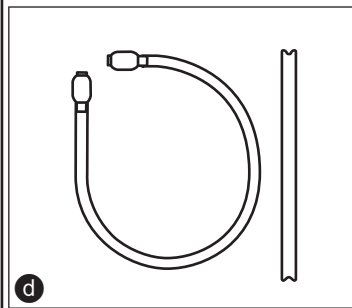
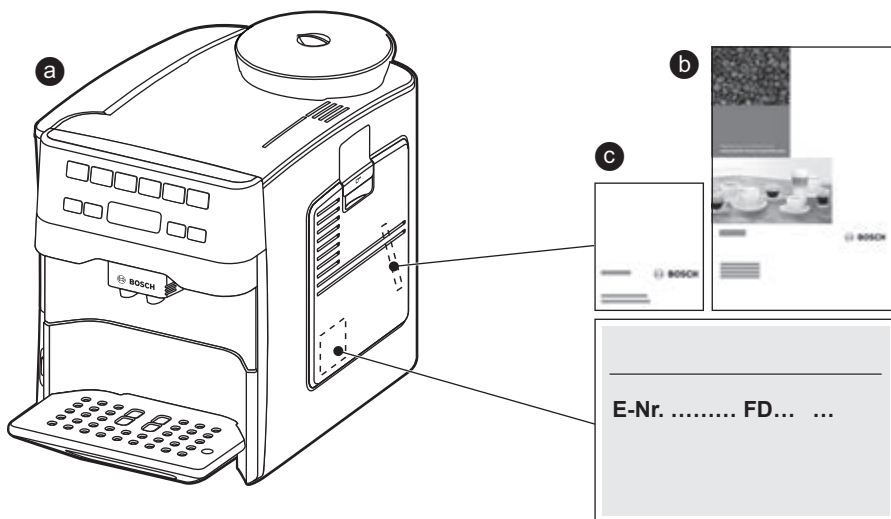

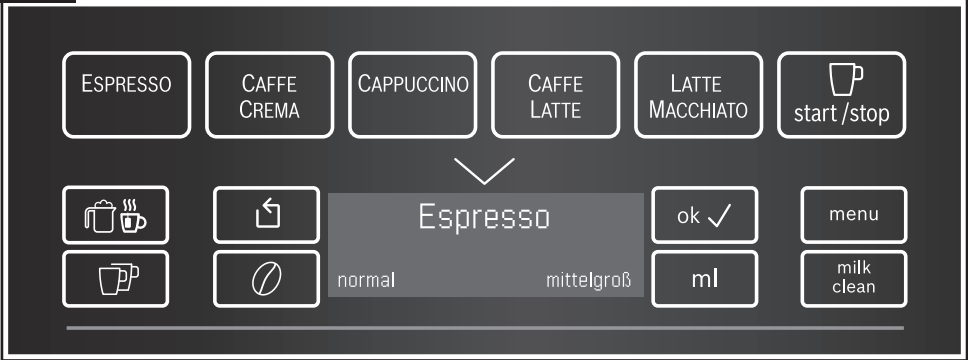
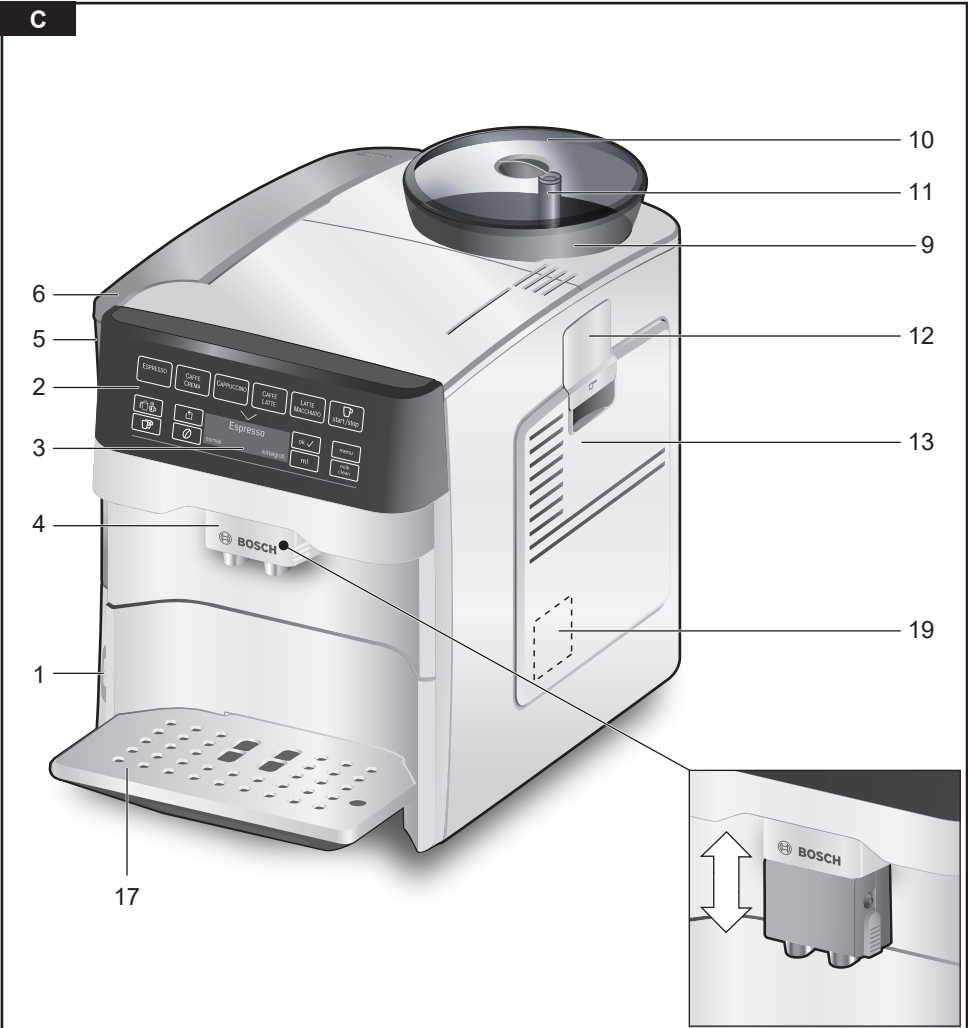
B**C**

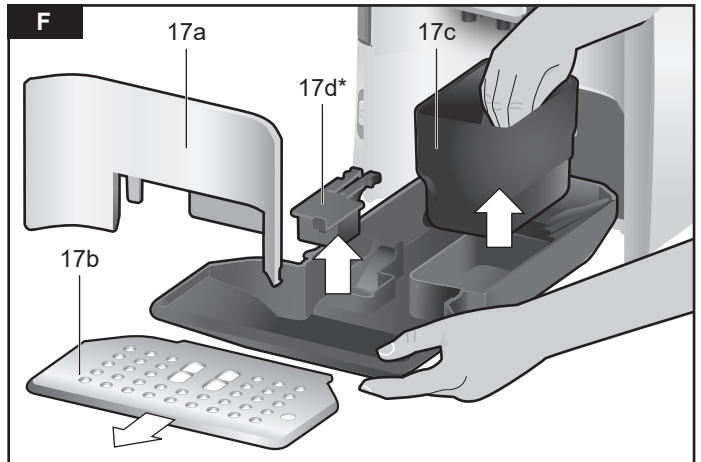
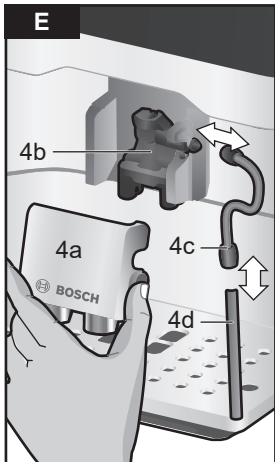
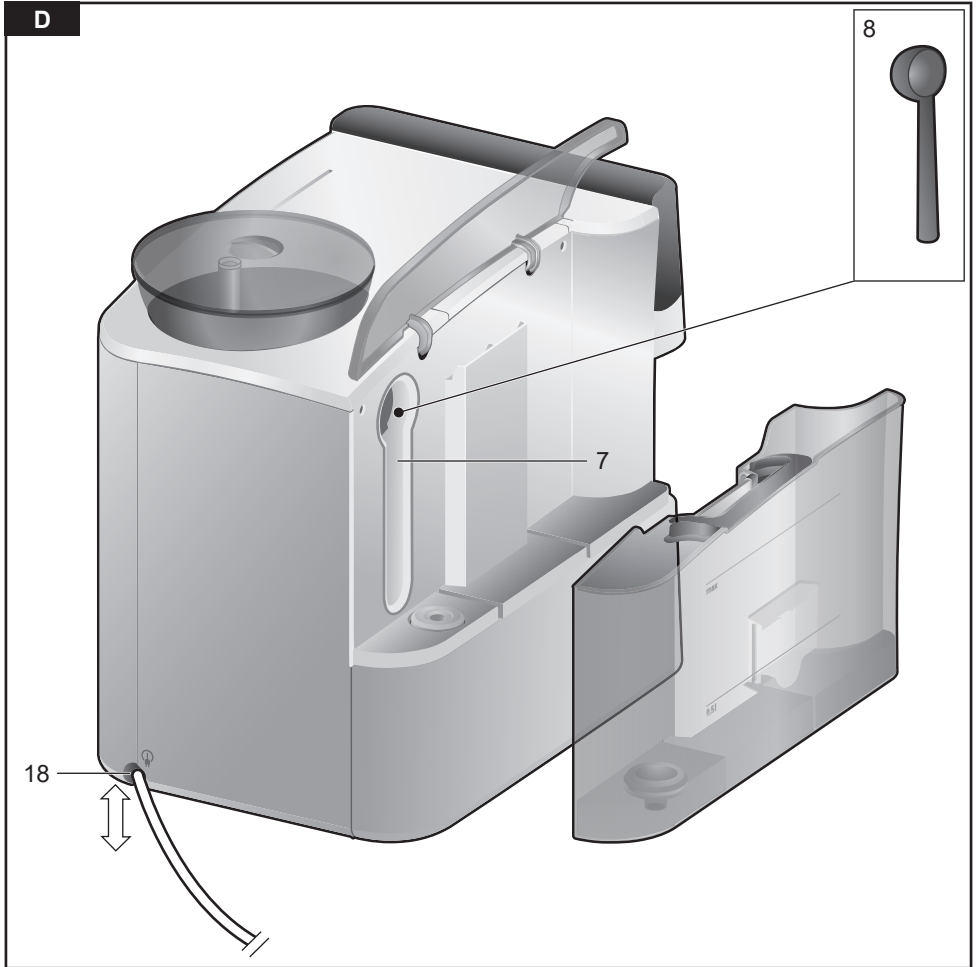

G

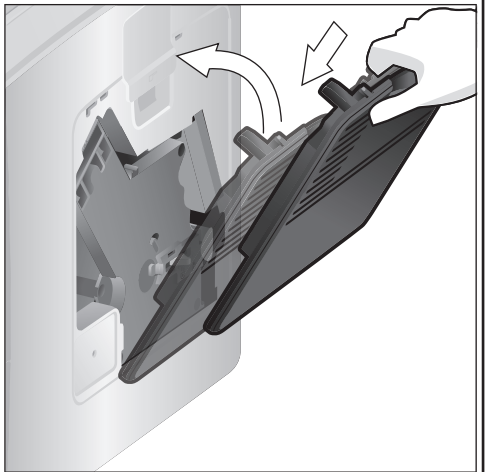
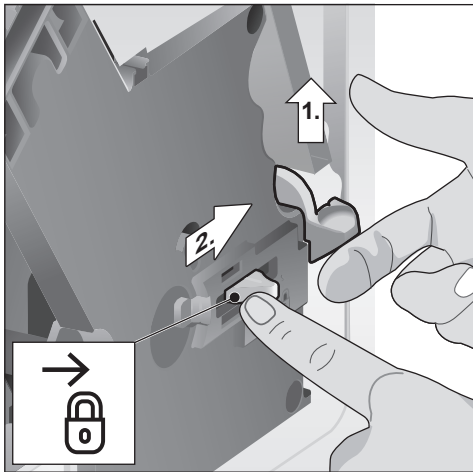
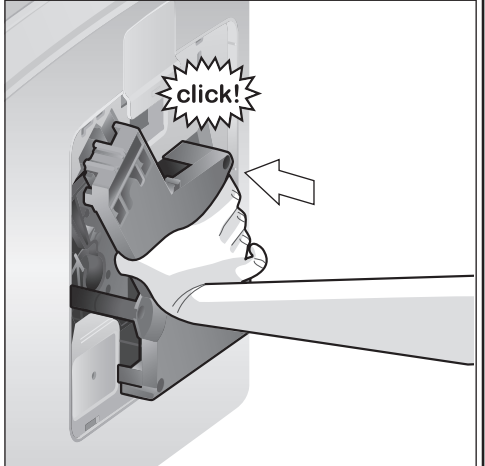
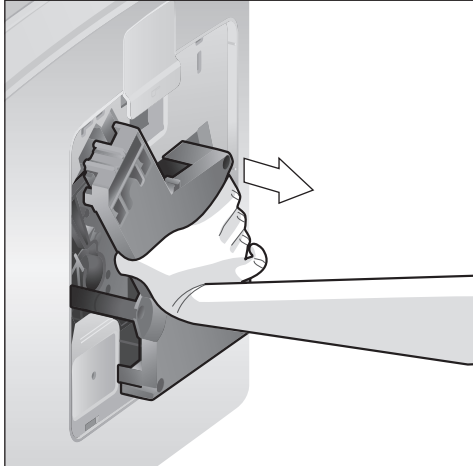
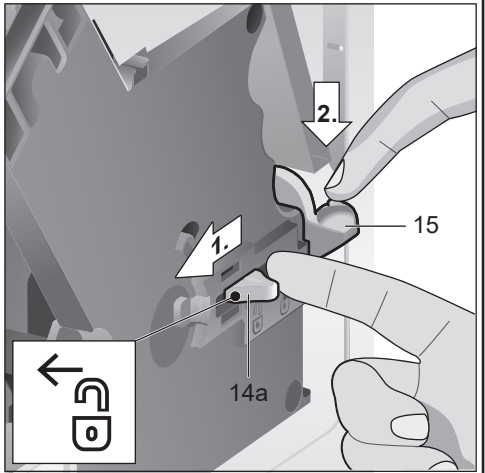
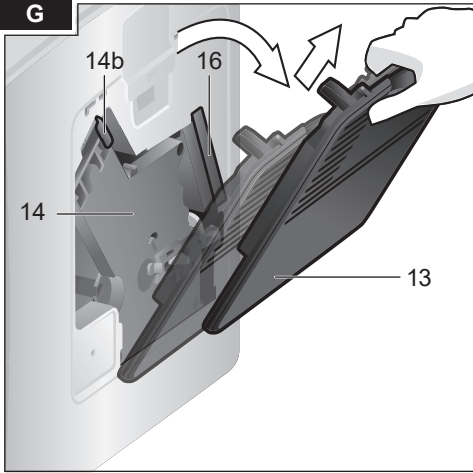

Kære kaffeelskere,

tillykke med købet af denne automatiske kaffemaskine fra Bosch.

Denne brugsanvisning beskriver de forskellige maskinvarianter, som adskiller sig en lille smule fra hinanden.

Læs også den vedlagte korte vejledning. Den kan opbevares i et særligt opbevaringsrum **16**, indtil der er behov for den.

Om denne brugsanvisning:

Brugsanvisningens omslagsside kan foldes ud. Her kan du finde nummererede detaljer, der henviser til en nærmere beskrivelse i brugsanvisningen.

Eksempel: Bryggeenhed **14**

Displayvisninger og symboler angives også specielt i denne brugsanvisning. På den måde kan du se, at der er tale om tekster eller symboler, som vises på maskinen eller som er påtrykt.

Eksempel på en displaytekst: Espresso

Eksempel på betjeningsselement:

[☐ start/stop]

Indhold

Bestemmelsesmæssig brug	7
Vigtige sikkerhedshenvisninger	7
Pakken indeholder	9
Overblik	9
Overblik – betjeningsselementer	10
Display	11
Ibrugtagning	11
Børnesikring	13
Tilberedning af drikke	13
Tilberedning af kaffedrikke.....	14
Tilberedning med mælk	15
Tilberedning med malet kaffe	15
Tapning af varmt vand	16
Indstilling af formalingsgrad.....	16
Menu	16
Pleje og daglig rengøring	19
Rengøring af mælkesystemet.....	19
Rengøring af bryggeenhed (billede G)	20
Service-programmer	21
Rengøring af mælkesystemet.....	22
Afkalkning	22
Rengøring.....	23
calc'nClean	23
Gode råd om at spare energi	24
Frostsikring	24
Opbevaring af tilbehør	24
Tilbehør	24
Bortskaffelse	25
Reklamerationsret	25
Sådan løser man små problemer selv ..	25
Tekniske data	27

Bestemmelsesmæssig brug

Dette apparat er kun beregnet til anvendelse i private husholdninger og i hjemmet.

Apparatet må kun anvendes indendørs ved stuetemperatur og maks. 2000 m over havets overflade.

Vigtige sikkerhedshenvisninger

Læs brugsanvisningen grundigt, følg den, og opbevar den på et sikkert sted! Ved overdragelse af apparatet skal denne vejledning vedlægges.

Dette apparat kan bruges af børn, fra de er fyldt 8 år, samt af personer med reducerede fysiske, sensoriske eller mentale evner eller manglende erfaring og/eller viden, hvis de er under opsyn eller er blevet instrueret i sikker brug af apparatet og har forstået de farer, der kan være forbundet med brugen af apparatet. Apparatet og tilslutningsledningen skal være utilgængelige for børn under 8 år, og de må ikke betjene apparatet. Apparatet er ikke legetøj for børn. Rengøring og brugervedligeholdelse må ikke foretages af børn, medmindre de er fyldt 8 år eller ældre og er under opsyn.

Advarsel

Fare for elektrisk stød!

- Apparatet må kun tilsluttes et elnet med vekselstrøm via en stikdåse med jord, der er installeret forskriftsmæssigt. Kontrollér, om jordlednings-systemet for den elektriske husinstallation er installeret forskriftsmæssigt.
- Apparatet må kun tilsluttes og bruges iht. angivelserne på typeskiltet.
- Apparatet er udstyret med et EU-Schukostik (sikkerhedsstik). For at sikre korrekt jordforbindelse i stikkontakter i Danmark skal apparatet tilsluttes med en egnet stikadapter. Denne adapter (tilladt til maks. 13 ampere) kan bestilles via kundeservice (reservedel nr. 616581).
- Brug kun apparatet, hvis netledningen og apparatet er uden skader.
- Reparationer på apparatet som f.eks. udskiftning af en beskadiget tilslutningsledning må kun foretages af vores kundeservice for at undgå fare.
- Apparatet eller netkablet må aldrig dyppes i vand.
- I tilfælde af fejl træk da med det samme netstikket ud, eller sluk for netspændingen.

Advarsel

Fare som følge af magnetisme!

Apparatet indeholder permanente magneter, der kan påvirke elektroniske implantater som f.eks. pacemakere eller insulin-pumper. Brugere af elektroniske implantater skal overholde en minimumafstand på 10 cm til apparatet og, ved afmontering, til følgende dele: mælkebeholder, mælkesystem, vandtank og bryggeenhed.

Advarsel

Fare for kvælning!

- Lad ikke børn lege med emballagemateriale.
- Opbevar smådele sikkert, fordi småbørn kan sluge dem.

Advarsel

Fare for tilskadekomst!

- Stik ikke fingrene ind i møllen.
- Forkert anvendelse af apparatet kan medføre skader.

Advarsel

Fare for forbrænding!

- Mælkesystemet bliver meget varmt. Lad det først køle af efter brug, inden det berøres.
- Efter brug kan overfladerne på varmeelementet eller varmepladen stadig være varme noget tid efter.

Pakken indeholder

(Billede A på foldesiderne)

- a) Automatisk kaffemaskine
- b) Brugsanvisning
- c) Kort vejledning
- d) Mælkeslange og indsugningsrør
- e) Strimmel til måling af vandhårdhed
- f) Måleske
- g) Mælkebeholder med "freshLock" låg *
- h) Afkalkningstabletter *

Overblik

(Billeder B, C, D, E, F og G på foldesiderne)

- | | |
|---|---|
| <ul style="list-style-type: none"> 1 Hovedafbryder ① 2 Betjeningsfelt (se næste side) 3 Display 4 Udløb (kaffe, mælk, tevand),
højdejusterbar <ul style="list-style-type: none"> a) Afdækning b) Mælkesystem/kaffeudløb (todelt) c) Mælkeslange d) Indsugningsrør 5 Aftagelig vandbeholder 6 Låg til vandbeholder 7 Opbevaringsrum til måleske 8 Måleske
(hjælp til indsætning af vandfilter) 9 Bønnebeholder 10 Aromalåg 11 Drejeknap til indstilling af
formalingsgraden 12 Pulverskuffe
(kaffepulver/rensetablet) | <ul style="list-style-type: none"> 13 Låg på bryggeenhed 14 Bryggeenhed <ul style="list-style-type: none"> a) Låsemekanisme b) Afdækning 15 Udtagningshåndtag 16 Opbevaringsrum til kort vejledning 17 Drypbakke <ul style="list-style-type: none"> a) Panel b) Dryprist c) Beholder til kaffegrums d) Svømmer * 18 Kabelrum 19 Typeskilt (E.-nr.; FD) |
|---|---|

* Brugsanvisningen beskriver forskellige varianter. De positioner, der er markeret med *, findes på bestemte maskinmodeller.

Overblik – betjeningselementer

(Billede B på foldesiderne)

 Følgende symboler kan ses hhv. lyser afhængigt af maskinens driftstilstand:

 Espresso	 Caffe Crema
 Cappuccino	 Latte macchiato
 Mælkekaffe	 [ start/stop] – Start / Stop-tast
 Mælkeskum / Varmt vand	 [] – Tilbage
 [] – Brygning af to kopper samtidigt	 [] – Indstilling af kaffestyrke
 [ok ✓] – Bekræft / Gem	 [menu] – Åbn menu
 [ml] – Valg af kopstørrelse	 [milk clean] – Serviceprogram mælkesystem (tryk kort) og børnesikring (tryk i mindst 3 sek.).

Hovedafbryder ①

Maskinen tændes og slukkes med hovedafbryderen ①. Maskinen skyller automatisk, når det tændes og slukkes.

Maskinen skyller ikke, hvis:

- den stadig er varm, når den tændes.
- der ikke er brygget kaffe, før der slukkes.

Maskinen er driftsklar, når symbolerne i betjeningsfeltet og displayet lyser.

Betjeningsfelt (touch-panel)

Man kan navigere helt enkelt ved at trykke på symbolerne og tasterne.



Der lyder et akustisk signal.

Der kan tændes og slukkes for signaltonen (se kapitlet "Menu – Tastetoner").



Valg af drik

Når der trykkes på det pågældende symbol, vælger man den ønskede drik direkte (se kapitlet "Tilberedning af drikke").



Start/Stop-taste

Når der trykkes på [ start/stop], startes tilberedningen af drikke eller et serviceprogram. Hvis der trykkes på [ start/stop] igen under tilberedningen af drikke, afsluttes brygningen før tid.

Menu

Når der trykkes på [menu], kaldes menuen frem, navigationssymbolerne aktiveres og lyser. Ved at trykke på [], [ok ] og [] navigerer man i menuen, og der kaldes informationer frem eller der foretages indstillinger (se kapitlet "Menu").

Optioner for drikke

Når der trykkes på [] eller [ml], tilpasses drikkens styrke eller mængden, ved at trykke på [] brygges der to kopper samtidig, så snart brygningen startes ved at trykke på [ start/stop] (se kapitlet "Tilberedning af drikke").

milk clean og børnesikring

Ved kort at trykke på [milk clean] aktiveres det korte rengøringsprogram for mælkesystemet (se kapitlet "Pleje og daglig rengøring – Rengøring af mælkesystemet"). Hvis man trykker i mindst 3 sekunder, aktiveres eller deaktiveres børnesikringen (se kapitlet "Børnesikring").

Display

På displayet vises de valgte drikke og indstillingerne samt meldinger angående driftstilstanden.

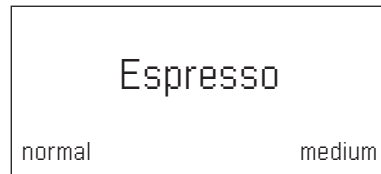

Meldingen forsvinder, så snart handlingen er blevet udført.

Ibrugtagning

Generelt

Der må kun fyldes rent og **koldt** vand uden kulsyre og udelukkende **ristede** kaffebønner i de pågældende beholdere. Der må ikke bruges glaserede, karamelliserede kaffebønner, eller kaffebønner, som er behandlet med andre sukkerholdige tilsætninger, da de tilstopper bryggeenheden.

Denne maskine kan indstilles til forskellige vandhårdheder. Fra fabrikens side er vandhårdheden indstillet på 4. Det benyttede vands hårdhed kan fastslås med den vedlagte strimmel. Hvis der vises en anden vandhårdhedsgrad end 4, skal maskinen programmeres i henhold til dette (se under kapitlet "Menu – Vandets hårdhed").

Ibrugtagning af maskinen

- Fjern beskyttelsesfolierne.
- Stil den automatiske kaffemaskine på en lige og vandfast flade, der kan bære maskinens vægt.
- Maskinens ventilationsslidser må ikke være tildækkede.

i **Vigtigt:** Maskinen må kun bruges i frostfrie rum. Hvis maskinen er blevet transporteret eller opbevaret ved temperaturer under 0° C, skal man vente mindst 3 timer, inden maskinen tages i brug.

- Tilslut netstikket (kabelrum **18**) til stikdåsen. Længden kan indstilles, så den passer, ved at skubbe det tilbage og trække det ud. I den forbindelse skal maskinen stilles på f.eks. bordkanten med bagsiden ud, og ledningen trækkes enten **ned** eller skubbes **op**.
- Klap vandbeholderens låg **6** op.
- Tag vandbeholderen **5** af, skyl den, og fyld den med frisk og koldt vand. Beholderen må højst fyldes til markeringen "**max**".
- Sæt vandbeholderen **5** lige på, og tryk den helt ned.
- Luk vandbeholderens låg **6** igen.
- Fyld bønnebeholderen **9** med kaffebønner.
- Tænd maskinen med hovedafbryderen **1** .

Betjeningsfeltet og displayet aktiveres. På displayet vises det forindstillede sprog, som de yderligere displaytekster vises på. Der kan vælges mellem flere sprog.

- Tryk på [, indtil det ønske sprog er markeret på displayet.



- Tryk på [ start/stop] for at bekræfte valget.

Det valgte sprog er gemt.

Mærkelogoet lyser på displayet **3**. Maskinen begynder nu at varme og skylle, der løber lidt vand ud af udløbet **4**.

Maskinen er driftsklar, når symbolerne i betjeningsfeltet og displayet lyser.



i Den automatiske kaffemaskine er fra fabrikken programmeret med standardindstillingerne for den optimale drift. Maskinen slukker automatisk efter en bestemt tid (se kapitlet "Menu – Automatisk slukning").

i Ved første brug når et serviceprogram er gennemført, eller hvis maskinen ikke har været i brug i længere tid, har den første drik endnu ikke fuld aroma og bør derfor ikke drikkes.

i Efter ibrugtagningen af den automatiske kaffemaskine opnår man først en permanent fin og fast "creme" efter brygning af et par kopper.

i Ved længere tids brug er det normalt, at der danner sig vanddråber ved ventilationsslidserne.

Børnesikring

Maskinen kan spærres for at beskytte børn mod skoldninger og forbrændinger.

- Tryk på [milk clean] i mindst 3 sekunder.

Der vises en nøgle på displayet **3**.

Børnesikringen er aktiveret.

Maskinen kan nu ikke længere betjenes.

- Tryk på [milk clean] i mindst 3 sekunder.

Nøglen på displayet **3** forsvinder igen.

Børnesikringen er deaktiveret. Maskinen

kan nu betjenes normalt igen.

Tilberedning af drikke

Denne automatiske kaffemaskine maler frisk kaffe, hver gang der brygges. For en optimal kvalitet skal bønnerne opbevares køligt og lukket.

i **Vigtigt:** Der skal hver dag fyldes frisk og koldt vand i vandbeholderen **5**. Der skal altid være tilstrækkelig meget vand i vandbeholderen **5**.

i Forvarm koppen/kopperne, især små espressokopper med tykke vægge med f.eks. varmt vand.

i Ved enkelte indstillingerne tilberedes kaffen i to trin (se "aromaDouble Shot"). Vent, indtil proceduren er helt afsluttet.

Forskellige drikke kan tilberedes helt enkelt ved at trykke på en tast.

Valg af drik

Ved at trykke på tasten, f.eks. Espresso, vælger man den ønskede drik direkte, "Espresso" lyser. Betegnelsen på drikken og de aktuelt indstillede værdier for kaffestyrke og kopstørrelse vises på displayet **3**.

Der kan vælges mellem følgende drikke:

Espresso	Mælkekaffe
Caffe Crema	Mælkeskum
Cappuccino	Varm mælk
Latte macchiato	Varmt vand

Tilpasning af kaffestyrke, valg af pulverkaffe

Ved at trykke på [Ø] indstilles kaffedrikkens styrke individuelt, eller tilberedningen med pulverkaffe vælges.

Følgende indstillinger er mulige:

meget mild	meget stærk
mild	doubleshot stærk
normal	doubleshot stærk+
stærk	Pulverskuffe

- Vælg den ønskede drik ved at trykke på det pågældende symbol.
- Tryk på [Ø], indtil den ønskede indstilling, f.eks. stærk eller Pulverskuffe (se kapitlet "Tilberedning med malet kaffe") vises på displayet.

aromaDouble Shot

Jo længere kaffen brygges, jo flere bitterstoffer og uønskede aromaer frigøres. Kaffenssmag og fordøjelighed påvirkes derved negativt. Derfor har maskinen en særlig aromaDouble Shot-funktion til ekstra stærk kaffe. Når halvdelen af mængden er tilberedt, males og brygges der igen kaffepulver, så der altid kun frigives velsmagende aromastoffer, der er skånsomme for maven.

i Funktionen aromaDouble Shot kan vælges til alle kaffedrikke med en kaffeandel på mindst 35 ml kaffefyldningsmængde. Funktionen er ikke tilgængelig for små drikke som f.eks. en lille espresso eller ved indstilling til [☞].

Valg af kopstørrelse

Ved at trykke på [ml] tilpasses kaffens fyldningsmængde individuelt.

Følgende indstillinger er mulige:

lille medium stor

- Vælg den ønskede drik ved at trykke på det pågældende symbol.
- Tryk på [ml], indstil den ønskede indstilling vises på displayet.

i En pil eller pile ved siden af indstillingen, f.eks. „stor [^]“ viser, at den fabriksindstillede fyldningsmængde (se kapitlet „Menu – Indstil kopstørrelse“) er blevet ændret.

Brygning af to kopper på en gang

Ved at trykke på [☐] brygges der to kopper samtidigt efter valg af en kaffe- eller cafe au lait-drik (ved bestemte maskintyper kun kaffedrikke), så snart brygningen startes ved at trykke på [☐ start/stop]. Indstillingen vises på displayet.

- Vælg den ønskede drik ved at trykke på det pågældende symbol.
- Tryk på [☐].
- Sæt to forvarmede kopper til venstre og højre under udløbet 4.
- Tryk på [☐ start/stop] for at starte brygningen.

Den valgte drik brygges og fyldes derefter i de to kopper.

i Drikken tilberedes i to trin (to male-procedurer). Vent, indtil proceduren er helt afsluttet.

i **Afhængig af maskintypen:** Funktionen ”Brygning af to kopper på en gang” er kun mulig for kaffedrikke, ikke til cafe au lait-drikke.

Tilberedning af kaffedrikke

Maskinen skal være driftsklar.

- Sæt den forvarmede kop under udløbet 4.
- Vælg den ønskede kaffedrik ved at trykke på det pågældende symbol Espresso eller Café crème.

Betegnelsen på drikken og de aktuelt indstillede værdier for kaffestyrke og kopstørrelse vises på displayet.

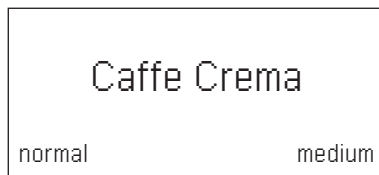

i Kopstørrelsen og kaffestyrken kan ændres ved at trykke på [ml] og [Ø]. Følg fremgangsmåden som beskrevet i ”Tilberedning med malet kaffe”, hvis der vælges Pulverskuffe.

For eksempel:

- Tryk på [ml], indtil displayet viser stor.
- Tryk på [Ø], indtil displayet viser mild.
- Tryk på [☐ start/stop] for at starte brygningen.

Kaffen brygges og fyldes i kopperen.

i Kaffebrygningen kan afsluttes før tid ved at trykke på [☐ start/stop] igen.

Tilberedning med mælk

Denne automatiske kaffemaskine har et integreret mælkesystem. Dermed har man mulighed for at tilberede kaffedrikke med mælk og mælkeskum samt varm mælk.



Fare for forbrænding!

Mælkesystemets over- og underdel **4b** bliver meget varm. Lad det først køle af efter brug, inden det berøres.



Bemærk!

Indtørrede mælkerester er vanskelige at fjerne, derfor skal mælkesystemet **altid** rengøres efter hver brug (se kapitlet "Rengøring af mælkesystemet").



Under tilberedning med mælk kan der opstå pibende lyde. Dette skyldes mælkesystemets **4b** tekniske konstruktion.



Proceduren kan afsluttes før tid ved at trykke på [ start/stop] igen.

Maskinen skal være driftsklar. Mælkeslangen og indsugningsrøret skal være tilsluttet.

- Før indsugningsrøret **4d** ind i mælkebeholderen.
- Sæt den forvarmede kop eller det forvarmede glas under udløbet.

Kaffedrikke med mælk

- Vælg Mælkekaffe, Latte macchiato eller Cappuccino ved at trykke på det pågældende symbol.



Betegnelsen på drikken og de forindstillede værdier for kaffestyrke og kopstørrelse vises på displayet.



Kopstørrelsen og kaffestyrken kan ændres ved at trykke på [ml] eller []. Følg fremgangsmåden som beskrevet i "Tilberedning med malet kaffe" ved valg af Pulverskuffe.

- Tryk på [ start/stop] for at starte brygningen.

Først fyldes der mælk hhv. mælkeskum i koppen eller glasset. Derefter brygges kaffen, som fyldes i koppen eller glasset.

Hvis der trykkes én gang på [ start/stop], kan ifyldningen af mælk eller kaffe stoppes før tid; hvis der trykkes to gange på [ start/stop], stoppes hele brygningen af drikken.

Mælkeskum eller varm mælk

- Vælg Mælkeskum eller Varm mælk ved at trykke på det pågældende symbol.
- Tryk på [ start/stop] for at starte brygningen.

Der løber mælkeskum eller varm mælk ud af udløbet.

Tilberedning med malet kaffe

Denne automatiske kaffemaskine kan også anvendes med malet kaffe (ikke opløselig/frysetørret kaffe).



Ved tilberedning med malet kaffe kan kaffestyrken ikke indstilles, to kopper kan ikke brygges samtidigt, og aromaDouble Shot kan ikke anvendes.

Maskinen skal være driftsklar.

- Sæt en forvarmet kop under udløbet **4**.
- Vælg en kaffedrik eller cafe au lait-drik ved at trykke på det pågældende symbol.
- Tryk på [], indtil displayet viser Pulverskuffe.
- Åbn pulverskuffen **12**.
- Påfyld maks. 2 strøgne måleskeer med kaffepulver.



Bemærk!

Fyld ikke kaffebønner eller opløselig kaffe i.

- Luk pulverskuffen **12**.
- Tryk på [ start/stop] for at starte brygningen.

Kaffen brygges og fyldes i koppen.

i Proceduren kan afsluttes før tid ved at trykke på [ start/stop] igen.

Tapning af varmt vand

Inden der tappes varmt vand bør mælkesystemet rengøres, og mælkeslangen trækkes ud (se kapitlet "Rengøring af mælkesystemet"). Hvis mælkesystemet ikke rengøres, den der komme små mængder mælk ud sammen med vandet.

⚠ Fare for forbrænding!
Mælkesystemet **4b** bliver meget varmt. Lad det først køle af efter brug, inden det berøres.

Maskinen skal være driftsklar.

- Sæt en forvarmet kop under udløbet **4**.
- Tryk på symbolet for Varmt vand.
- Tryk på [ start/stop] for at starte brygningen.

i Hvis meldingen Træk mælkeslangen af vises, så gør følgende:

- Træk mælkeslangen **4c** af, og tryk på [ start/stop] igen.

Der løber varmt vand ud af udløbet **4**.

i Proceduren kan afsluttes før tid ved at trykke på [ start/stop] igen.

Indstilling af formalingsgrad

Med drejeknappen **11** til indstilling af formalingsgraden kan man indstille, hvor fint kaffepulveret skal være.

i **Bemærk!**
Indstil kun formalingsgraden, når møllen kører! Ellers er der risiko for, at maskinen bliver beskadiget.

⚠ Fare for tilskadecomst!
Stik ikke fingrende ind i møllen!

- Mens møllen kører, kan man på drejeknappen **11** indstille mellem fint kaffepulver (**a**: drejning mod uret) og grovkornet kaffepulver (**b**: drejning med uret).

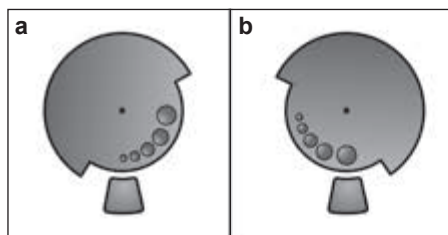

i Den nye indstilling vil først kunne mærkes efter tilberedning af den næste kop kaffe.



i Indstil en finere formalingsgrad, hvis der anvendes mørkt ristede bønner, og en grovere formalingsgrad ved lysere bønner.

Menu

Menuen er beregnet til at ændre indstillinger individuel, få vist informationer eller starte procedurer.

- Åbn menuen ved at trykke på [menu]. På displayet vises de forskellige indstillingsmuligheder, navigationssymboleterne lyser. Den aktuelle indstilling er markeret på displayet.

Navigation i menuen:

- [] = navigér nedad
- [ok ] = bekræft/gem
- [] = gå tilbage
- [menu] = åbn menu/forlad menu

i Ved at trykke på [] vises indstillings- eller valgmuligheder i gentaget rækkefølge. Når man er nået til det nederste menu punkt, vises det øverste menu punkt igen.

For eksempel:

Indstil kaffetemperaturen på max.:

- Tryk på [menu]. Menuen åbnes.
- Tryk på [↘], indtil displayet viser Kaffetemperatur.
- Tryk på [ok✓], der vises f.eks. høj.
- Tryk på [↘], indtil displayet vises max.
- Tryk på [ok✓] for at gemme. Bekræftelsen vises på displayet.
- Menupunktet Kaffetemperatur vises.
- Tryk på [↵] for at forlade menuen.

Følgende indstillinger kan foretages:

Indstil kopstørrelse

Indstilling af mængden til hver drik og for hver kopstørrelse. Den fabriksindstillede mængde kan tilpasses i flere trin.

- Vælg drikken med [↘], og bekræft med [ok✓].
- Vælg den ønskede mængde med [↘], og bekræft med [ok✓].

Indstillingen er gemt.

Sprog

Indstilling af det sprog, som displayteksterne skal vises på.

- Vælg det ønskede sprog med [↘], og bekræft med [ok✓].

Vandets hårdhed

Indstilling efter det lokale vands hårdhedsgrad.

Der kan vælges mellem trin 1, 2, 3, 4 eller Afhærdningsanlæg. Den forindstillede vandhårdhedsgrad er på trin 4.

- Vælg den ønskede vandhårdhedsgrad med [↘], og bekræft med [ok✓].

 Det er vigtigt, at vandhårdhedsgraden indstilles korrekt, så maskinen kan afkalkes rettidigt.

Vandhårdhedsgraden kan bestemmes med den vedlagte teststrimmel eller oplyses af det lokale vandværk. Hvis der er installeret et vandblødgøringsanlæg i huset, indstilles Afhærdningsanlæg.

- Neddryk strimlen kort i vandet, og aflæs resultatet efter 1 minut.

Trin	Vandhårdhedsgrad	
	Tysk (°dH)	Fransk (°fH)
1	1-7	1-13
2	8-14	14-25
3	15-21	26-38
4	22-30	39-54

Automatisk slukning

Indstilling af den tidsperiode, som maskinen slukker automatisk efter siden den sidste driktilberedning.

Der kan vælges værdier fra mellem 15 minutter og op til 8 timer.

Den forindstillede tid er på 30 minutter.

- Vælg den ønskede tidsperiode med [↘], og bekræft med [ok✓].

Kaffetemperatur

Indstilling af temperatur for kaffedrikke og varmt vand.

Der kan vælges mellem normal, høj eller max. Indstillingen er aktiv for alle tilberedningstyper.

- Vælg det ønskede temperaturtrin med [↘], og bekræft med [ok✓].

Vandfilter

Indstilling af, om et vandfilter skal være aktiveret, eller der ikke anvendes noget vandfilter.

Der kan vælges mellem Aktiver nyt filter eller Filter mangler.

 Et vandfilter kan forhindre kalkaflejringer.

Vandfiltre kan købes i handlen eller via kundeservice (se kapitlet "Tilbehør").

 **Vigtigt:** Inden et nyt vandfilter kan anvendes, skal det skylles igennem.

- Tryk i den forbindelse vandfilteret med måleskeen **8** fast ind i vandbeholderen **5**.
- Fyld vandbeholderen med vand op til markeringen "**max**".

- Forbind mælkeslangen **4c** med mælkesystemet **4b** og indsugningsrøret **4d**.
- Sæt indsugningsrørets ende **4d** i dryppladen **17b**.
- Tryk på [menu], og vælg Vandfilter med [].
- Tryk på [ok✓], og vælg Aktiver nyt filter.
- Tøm drypbakken, og sæt den i igen.
- Bekræft med [ok✓].

Der løber nu vand gennem filteret, så det bliver skyllet.

- Tøm derefter drypbakken, og sæt den i igen.

Maskinen er driftsklar igen.

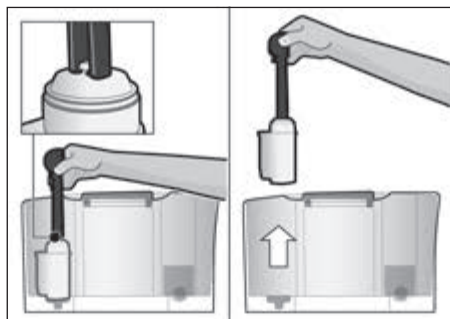

- i** Efter skylningen af filteret er visningen "Skift vandfilteret" blevet aktiveret. Efter denne visning eller senest efter 2 måneder har filteret ikke længere nogen virkning. Det skal udskiftes af hygiejniske grunde, og for at maskinen ikke kalker til (maskinen kan tage skade).

Hvis der ikke sættes et nyt filter i, skal man vælge indstillingen Filter mangler, og der skal bekræftes med [ok✓].

- i** Hvis maskinen ikke benyttes i længere tid (f.eks. ferie), bør man skylle det isatte filter, inden maskinen benyttes. Det er nok blot at tappe en kop varmt vand.

Rengør./vedligeh.

Starter specielle service-programmer.

Der kan vælges mellem Rengøring af mælkesystem, Afkalkning, Rengøring eller calc'nClean.

- Vælg det ønskede program med [], og bekræft med [ok✓].
- Tryk på [start/stop] for at starte programmet.

- i** **Vigtigt:** Overhold altid kapitlet "Service-programmer".

Information om service-programmer (afhængigt af maskintype)

Visning af, hvor mange drikke der kan tilberedes, inden der skal udføres et service-program.

- Få informationen vist med []
Rengøring om --- eller
Afkalkning om --- .
- Forlad visningen med [].

- i** Tællerens visning er teknisk betinget ikke helt præcis.

Frostsikring

Service-program til at undgå skader som følge af frostpåvirkninger under transport og opbevaring. I den forbindelse tømmes maskinen helt.

- i** Maskinen skal være driftsklar, og vandbeholderen **5** skal være fyldt.

- Tryk på [start/stop] for at starte programmet.
- Fjern vandtank, maskinen tømmer automatisk ledningssystemet og slukker.
- Tøm vandbeholderen **5** og drypbakken **17**.

Tastetoner

Tænd og sluk for tastetonerne ved at trykke på betjeningsfeltet.

- Bekræft valget med [ok✓].
- Vælg Tastetoner til eller Tastetoner fra med [], og bekræft med [ok✓].

Info antal drikke

(afhængigt af maskintype)

Visning af, hvor mange drikker der er blevet tilberedt siden ibrugtagningen.

- Forlad visningen med [].

Fabriksindstillinger

Stiller alle egne indstillinger tilbage til leveringstilstanden.

- Tryk på [ start/stop] for at slette alle egne indstillinger.

Pleje og daglig rengøring



Fare for elektrisk stød!

Træk stikket ud af stikkontakten inden rengøringen. Maskinen må aldrig dykkes ned i vand. Der må ikke benyttes damprensere.

- Tør kabinettet af med en blød og fugtig klud.
- Rengør betjeningsfeltet med en mikrofiberklud.
- Der må ikke anvendes rengøringsmidler, der indeholder alkohol eller sprit.
- Der må ikke anvendes skurrende klude eller rengøringsmidler.

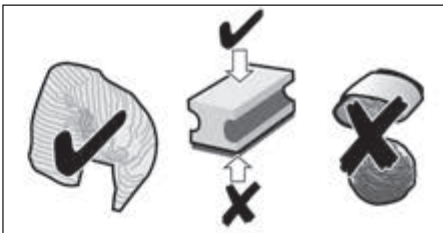

- Fjern rester af kalk, kaffe, mælk, rengørings- og afkalkningsmidler med det samme. Under sådanne rester kan der dannes korrosion.
- Nye svampe eller klude kan være belagt med salt. Salt kan forårsage rustfilm på rustfrit stål, og derfor skal kludene altid vrides godt op, inden de anvendes.
- Træk drypbakken **17** ud sammen med kaffegrumsbeholderen **17c**. Tag panelet **17a** og drypristen **17b** af. Tøm drypbakken og kaffegrumsbeholderen, og rengør dem.

- Tør maskinen indvendige rum (holder til skåle) og pulverskuffen (kan ikke tages ud) af.
- Afmonter svømmeren **17d**, og rengør den med en fugtig klud (afhængigt af maskintype).



Følgende dele **må ikke kommes i opvaskemaskinen:**

Drypbakkens panel **17a**, afdækning **4a**, bryggeenhed **14**, vandbeholder **5** og aromalåg **10**.



Følgende dele kan komme i opvaskemaskinen:

Drypbakke **17**, drypristen **17b**, kaffegrumsbeholder **17c**, måleske **8** og mælkesystemets over- og underdel **4b**.



Vigtigt: Drypbakken **17** og beholderen til kaffegrums **17c** bør tømmes og rengøres dagligt for at undgå aflejringer.



Hvis maskinen tændes i kold tilstand eller slukkes efter tapning af kaffe, skyller maskinen automatisk. Systemet rengør således sig selv.



Vigtigt: Hvis maskinen ikke benyttes i længere tid (f.eks. ferie), skal hele maskinen samt mælkesystemet **4b** og bryggeenheden **14** rengøres grundigt.

Rengøring af mælkesystemet



Mælkesystemet **4b** skal altid rengøres efter enhver tilberedning med mælk!

Mælkesystemet **4b** kan rengøres automatisk med programmet [milk clean] eller manuelt.

Automatisk rengøring:

- Tryk først på [ start/stop].
- Sæt et tom glas under udløbet **4**, og sæt indsugningsrørets ende **4d** i glasset.

da Pleje og daglig rengøring

- Tryk på [ start/stop] for at starte programmet.
- Mælkesystemet **4b** rengører nu sig selv automatisk.
- Tøm efterfølgende glasset, og rengør indsugningsrøret **4d**.

Manuel rengøring:



Fare for forbrænding!

Mælkesystemet **4b** bliver meget varmt. Lad det først køle af efter brug, inden det berøres.

Mælkesystemet **4b** skal adskilles i forbindelse med rengøringen:

- Skub udløbet **4** helt ned.
- Fjern afdækningen **4a** foran, og træk mælkeslangen af.



- Træk mælkesystemet **4b** lige fremad og ud.



- Adskil mælkesystemets over- og underdel **4b**.

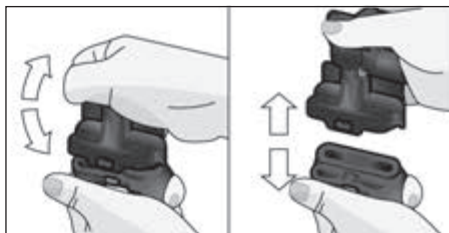

- Adskil mælkeslangen og indsugningsrøret.
- Rengør de enkelte dele med opvaskevand og en blød klud.
- Skyl alle dele med rent vand, og tør dem af.



Mælkesystemets over- og underdel **4b** samt mælkeslangen **4c** og indsugningsrøret **4d** kan sættes i opvaskemaskinen.

- Saml de enkelte dele igen.



- Sæt mælkesystemet **4b** lige og forfra tilbage i maskinen.
- Sæt afdækningen **4a** på igen.

Rengøring af bryggeenhed (billede G)



Se også de korte vejledning i opbevaringsrummet **16**.

Ud over det automatiske rengøringsprogram skal bryggeenheden **14** tages ud med jævne mellemrum for at rengøre den.

- Sluk helt på hovedafbryderen **1** .
- Åbn låget **13** til bryggeenheden.
- Skub den røde låsemekanisme **14a** på bryggeenheden **14** helt mod venstre.
- Tryk udtagningshåndtaget **15** helt ned. Bryggeenheden løsnes.
- Tag fat om bryggeenheden **14** i grebene, og tag den forsigtigt ud.



Vigtigt: Rengør uden opvaskemiddel, og kom den ikke i opvaskemaskinen.

- Tag bryggeenhedens afdækning **14b** af, og rengør bryggeenheden **14** grundigt under rindende vand.

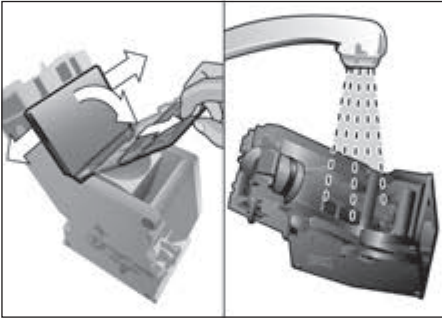

- Rengør bryggeenhedens si grundigt under rindende vand.



- Rengør det indvendige af maskinen med en fugtig klud, fjern eventuelle kafferester.
- Lad bryggeenheden **14** og maskinens indvendige overflader tørre helt.
- Sæt afdækningen **14b** på bryggeenheden igen, og skub bryggeenheden **14** helt ind i maskinen indtil anslag.
- Tryk udtagningshåndtaget **15** helt op.
- Skub den røde låsemekanisme **14a** helt mod højre, og luk låget **13**.

Service-programmer

i Se også de korte vejledning i opbevaringsrummet **16**.

Efter en forudgående melding vises der inden for bestemte tidsafstande på displayet **3** enten
Afkalkning nødvendig eller
Rengøring nødvendig eller
calc'nClean nødvendig.

Maskinen skal rengøres eller afkalkes med det pågældende program hurtigst muligt. Man kan også vælge Afkalkning og Rengøring samlet i funktionen calc'nClean (se kapitlet "calc'nClean"). Maskinen kan blive beskadiget, hvis service-programmet ikke udføres iht, anvisningen.

i **Vigtigt:** Hvis maskinen ikke afkalkes rettidigt, vises Afkalkning skal udføres nu. Maskinen spærres snart --> Tryk på menu i 3 sek. Udfør straks afkalkning efter anvisning. Hvis maskinen er spærret, kan den først bruges igen efter afkalkning.

i **Bemærk!**
Brug afkalknings- og rengøringsmiddel iht. anvisningen ved hvert service-program. Service-programmet må under ingen omstændigheder afbrydes!
Drik ikke væskerne!
Brug aldrig eddike, midler, som indeholder eddike, citronsyre eller midler, der indeholder citronsyre!
Fyld aldrig afkalkningstabletter eller andre afkalkningsmidler i pulver-skuffen **12**!

Inden start af det pågældende service-program (Afkalkning, Rengøring eller calc'nClean) skal bryggeenheden tages ud, rengøres efter anvisningen og sættes i igen.

Særligt udviklede og egnede afkalknings- og rengøringstabletter kan fås i handlen samt via kundeservice (se kapitlet "Tilbehør").

Rengøring af mælkesystemet

Varighed: ca. 1 minut.

- Åbn menuen med [menu].
- Vælg Rengør./vedligeh. med [✓], og bekræft med [ok✓].
- Vælg Rengøring af mælkesystem med [✓], og bekræft med [ok✓].
- Tryk på [□ start/stop] for at starte programmet.

 Mælkesystemet kan også rengøres ved at trykke direkte på [milk clean].

Displayet **3** guider dig gennem programmet:

- Sæt et tom glas under udløbet **4**, og sæt indsigingsrørets ende **4d** i glasset.
- Tryk på [□ start/stop]. Mælkesystemet rengøres nu automatisk.
- Tøm efterfølgende glasset, og rengør indsigingsrøret **4d**.

Rengør desuden mælkesystemet regelmæssigt grundigt manuelt (opvaskemaskinerne eller i hånden).

Afkalkning

Varighed: ca. 30 minutter.

Linjen nederst på displayet viser, hvor langt proceduren er nået.

 Hvis der er sat et vandfilter i vandbeholderen **5**, skal dette ubetinget tages ud, inden service-programmet startes.

- Åbn menuen med [menu].
- Vælg Rengør./vedligeh. med [✓], og bekræft med [ok✓].
- Vælg Afkalkning med [✓], og bekræft med [ok✓].
- Tryk på [□ start/stop] for at starte programmet.

Displayet **3** guider dig gennem programmet:

- Tøm drypbakken **17**, og sæt den i igen.

 Følgende opfordring Fjern evt. vandfilter ⇒ start vises.

- Fjern filteret, og tryk på [□ start/stop] igen.
 - Fyld lunkent vand i den tomme vandbeholder **5** op til markeringen "**0,5l**", og opløs 1 Bosch afkalkningstablet TCZ8002 deri.
 - Tryk på [□ start/stop].
 - Stil en beholder med en volumen på 0,5l under udløbet **4**.
 - Sæt indsigingsrørets ende **4d** i beholderen.
 - Tryk på [□ start/stop].
- Afkalkningsprogrammet kører nu i ca. 20 minutter.

 Hvis der er for lidt afkalkningsopløsning i vandbeholderen **5**, vises opfordringen Genfyld afkalkningsmiddel ⇒ start.

- Fyld afkalkningsmiddel efter, og tryk igen på [□ start/stop].
 - Skyl vandbeholderen **5**, og fyld den op med frisk vand til markeringen "**max**".
 - Hvis der anvendes et filter, skal det sættes i nu.
 - Tryk på [□ start/stop].
- Afkalkningsprogrammet kører nu i ca. 1 minut og skyller maskinen.
- Tøm drypbakken **17**, og sæt den i igen.



 **Vigtigt:** Tør maskinen af med en blød, fugtig klud for straks at fjerne rester af afkalkningsopløsningen. Under sådanne rester kan der dannes korrosion. Nye svampe eller klude kan være belagt med salt. Salt kan forårsage rustfilm på rustfrit stål, og derfor skal kludene altid vrides godt op, inden de anvendes. Rengør udløbets indsigingsrør **4d** grundigt.

Maskinen er afkalket og klar til brug igen.

Rengøring

Varighed: ca. 9 minutter.

Linjen nederst på displayet viser, hvor langt proceduren er nået.

- Åbn menuen med [menu].
- Vælg Rengør./vedligeh. med [], og bekræft med [ok✓].
- Vælg Rengøring med [], og bekræft med [ok✓].
- Tryk på [ start/stop] for at starte programmet.

Displayet **3** guider dig gennem programmet:

- Tøm drypbakken **17**, og sæt den i igen.
 - Åbn pulverskuffen **12**.
 - Læg i Bosch rengøringstablet i, og luk skuffen **12**.
 - Tryk på [ start/stop].
- Rengøringsprogrammet kører nu i ca. 7 minutter.
- Tøm drypbakken **17**, og sæt den i igen.

Maskinen er rengjort og klar til brug igen.

calc'nClean



Varighed: ca. 43 minutter.

calc'nClean kombinerer de enkelte funktioner Afkalkning og Rengøring. Hvis disse programmer skal udføres næsten samtidigt, foreslår den automatiske kaffemaskine automatisk dette service-program.

Linjen nederst på displayet viser, hvor langt proceduren er nået.

 Hvis der er sat et vandfilter i vandbeholderen **5**, skal dette ubetinget tages ud, inden service-programmet startes.



- Åbn menuen med [menu].
- Vælg Rengør./vedligeh. med [], og bekræft med [ok✓].

- Vælg calc'nClean med [], og bekræft med [ok✓].
- Tryk på [ start/stop] for at starte programmet.



Displayet **3** guider dig gennem programmet:

- Tøm drypbakken **17**, og sæt den i igen.
- Åbn pulverskuffen **12**.
- Læg en Bosch rengøringstablet i skuffen **12**, og luk den.
- Tryk på [ start/stop].

 Følgende opfordring Fjern evt. vandfilter \Rightarrow start vises.

- Fjern filteret, og tryk på [ start/stop] igen.
 - Fyld lunkent vand i den tomme vandbeholder **5** op til markeringen "**0,5l**", og opløs 1 Bosch afkalkningstablet TCZ8002 deri.
 - Tryk på [ start/stop].
 - Stil en beholder med en volumen på mindst 1l under udløbet **4**.
 - Sæt indsugningsrørets ende **4d** i beholderen.
 - Tryk på [ start/stop].
- Afkalkningsprogrammet kører nu i ca. 28 minutter.

 Hvis der er for lidt afkalkningsopløsning i vandbeholderen **5**, vises opfordringen Genfyld afkalkningsmiddel \Rightarrow start.

- Fyld afkalkningsmiddel efter, og tryk igen på [ start/stop].
 - Skyl vandbeholderen **5**, og fyld den op med frisk vand til markeringen "**max**".
 - Hvis der anvendes et filter, skal det sættes i nu.
 - Tryk på [ start/stop].
- Afkalkningsprogrammet kører nu i ca. 1 minut og derefter rengøringsprogrammet i ca. 7 minutter og skyller maskinen.
- Tøm drypbakken **17**, og sæt den i igen.

da Gode råd om at spare energi

i **Vigtigt:** Tør maskinen af med en blød, fugtig klud for straks at fjerne rester af afkalkningsopløsningen. Under sådanne rester kan der dannes korrosion. Nye svampe eller klude kan være belagt med salt. Salt kan forårsage rustfilm på rustfrit stål, og derfor skal kludene altid vrides godt op, inden de anvendes. Rengør udløbets indsgningsrør **4d** grundigt.

Maskinen er afkalket og klar til brug igen.

i **Vigtigt:** Hvis et af service-programmerne er blevet afbrudt af evt. et strømsvigt, skal man gøre følgende:

- Skyl vandbeholderen **5**, og fyld den op med frisk vand til markeringen "**max**".
- Tryk på [ start/stop].

Maskinen skylles af sikkerhedsmæssige årsager igennem i ca. 2 minutter.

- Tøm drypbakken **17**, og sæt den i igen.

Det afbrudte serviceprogram skal genstartes.

Gode råd om at spare energi

- Hvis den automatiske kaffemaskine ikke anvendes, skal maskinen slukkes med hovedafbryderen **1**  på maskinens forside.
- Indstil den automatiske slukning på 15 minutter i menuen under Automatisk slukning.
- Undgå at afbryde tilberedningen af kaffe og mælkeskum. Det øger strømforbruget, hvis tilberedningen afbrydes, og drypbakken løber hurtigere fuld.
- Afkalk regelmæssigt maskinen for at forhindre kalkaflejringer. En tilkalket maskine har et betydeligt højere energiforbrug.

Frostsikring

i **Bemærk!** Maskinen skal tømmes helt før transport og lagring/opbevaring for at undgå frostskafer.

Se kapitlet "Menu – Frostsikring".

Opbevaring af tilbehør

Den automatiske kaffemaskine har specielle rum til opbevaring af måleskeene og den korte vejledning i maskinen.

- For at opbevare måleskeene **8** skal man tage vandbeholderen **5** af og sætte måleskeene i den udformede fordybning **7**.
- For at opbevare den korte vejledning skal man åbne lågen til bryggeenheden **13** og lægge den korte vejledning i det dertil beregnede rum **16**.

Tilbehør

Følgende tilbehør kan købes i handlen eller via kundeservice:

Tilbehør	Bestillingsnummer
	Handel / kundeservice
Rengøringsstabletter	TCZ8001 / 00311808
Afkalkningstabletter	TCZ8002 / 00576694
Vandfilter	TCZ7003 / 00575491
Plejesæt	TCZ8004 / 00576331
Mælkebeholder med "freshLock" låg	TCZ8009N / 00576166

Bortskaffelse



Emballagen skal bortskaffes på miljøvenlig vis. Dette apparat er klassificeret iht. det europæiske direktiv 2012/19/EU om affald af elektrisk- og elektronisk udstyr (waste electrical and electronic equipment – WEEE). Dette direktiv angiver rammerne for indlevering og recycling af kasserede apparater gældende for hele EU. Du kan få nærmere informationer om aktuelle muligheder for bortskaffelse i faghandlen.

Reklamationsret

På dette apparat yder Bosch 2 års reklamationsret. Købsnota skal altid vedlægges ved indsendelse til reparation, hvis denne ønskes udført indenfor retten til reklamation. Medfølger købsnota ikke, vil reparationen altid blive udført mod beregning.

Indsendelse til reparation

Skulle Deres Bosch apparat gå i stykker, kan det indsendes til vort serviceværksted: BSH Hvidevarer A/S, Telegrafvej 4, 2750 Ballerup, tlf. 44 89 88 10.

Ret til ændringer forbeholdes.

Sådan løser man små problemer selv

Problem	Årsag	Afhjælpning
Kraftig svingende kvalitet for kaffe eller mælkeskum.	Maskinen er tilkalket.	Afkalk maskinen iht. vejledningen.
Tapning af varmt vand er ikke muligt.	Mælkesystemet eller holderen til mælkesystemet er tilsmudset.	Rengør mælkesystemet eller holderen (se kapitlet "Rengøring af mælkesystemet").
For lidt eller intet mælkeskum eller mælkesystemet suger ikke mælk ind.	Mælkesystemet eller holderen til mælkesystemet er tilsmudset.	Rengør mælkesystemet eller holderen (se kapitlet "Rengøring af mælkesystemet").
	Uegnet mælketype.	Anvend ikke allerede opkogt mælk. Anvend kold mælk med et fedtindhold på mindst 1,5%.
	Mælkesystemet er ikke samlet korrekt.	Fugt over- og underdelen, og saml dem.
Maskinen er tilkalket.	Maskinen er tilkalket.	Afkalk maskinen iht. vejledningen.
	Den personligt indstillede fyldningsmængde bliver ikke nået, kaffen kommer kun i dråber, eller der løber slet ikke nogen kaffe ud.	Formalingsgraden er for fin. Pulverkaffen er for fin.
Maskinen er kraftigt slet ikke nogen kaffe ud.	Maskinen er kraftigt tilkalket.	Afkalk maskinen iht. vejledningen.
Hvis problemerne ikke kan afhjælpes, så ring altid til vores hotline! Telefonnummerne kan findes på de sidste side i denne vejledning.		

Problem	Årsag	Afhjælpning
Kaffen har ingen "creme".	Uegnet kaffesort.	Anvend en kaffesort med en større andel af Robustabønner.
	Kaffebønnerne er ikke friskristede.	Brug friske bønner.
	Formalingsgraden passer ikke til de anvendte kaffebønner.	Indstil formalingsgraden på et finere trin.
Kaffen er for "sur".	Formalingsgraden er for grov, eller kaffepulveret er for groft.	Indstil formalingsgraden på et trin finere, eller brug finere formalet kaffepulver.
	Uegnet kaffesort.	Brug en lidt mørkere ristning.
Kaffen er for "bitter".	Formalingsgraden er for fin, eller kaffepulveret er for fint.	Indstil formalingsgraden et trin grovere, eller brug grovere formalet kaffepulver.
	Uegnet kaffesort.	Skift kaffesort.
Kaffen smager "brændt".	For høj bryggetemperatur	Sænk temperaturen, se kapitlet "Menu – Kaffetemperatur".
	Formalingsgraden er for fin, eller kaffepulveret er for fint.	Indstil formalingsgraden et trin grovere, eller brug grovere formalet kaffepulver.
	Uegnet kaffesort.	Skift kaffesort.
Vandfilteret holder ikke i vandbeholderen.	Vandfilteret er ikke fastgjort korrekt.	Tryk vandfilteret lige og fast ned i vandbeholderens tilslutning.
Kaffegrumset er ikke kompakt og for vådt.	Formalingsgraden er indstillet for fint eller for groft, eller der anvendes for lidt kaffepulver.	Indstil formalingsgraden grovere eller finere, eller brug 2 strøgne måleskeer kaffepulver.
Der drypper vand på bundfladen inde i maskinen, når drypbakken er taget ud.	Drypbakken er fjernet for tidligt.	Vent nogle sekunder med at fjerne drypbakken, efter at sidste drik er blevet tilberedt.
Displayvisning Påfyld bønner selv om bønnebeholderen er fyldt. eller møllen maler ikke kaffebønner.	Bønnerne falder ikke ned i møllen (for fedtede bønner).	Bank let på bønnebeholderen. Skift eventuelt kaffesort. Tør den tømte bønnebeholder af med en tør klud.
Displayvisning Tøm drypbakke på trods af tømt drypbakke.	Tømning registreres ikke, hvis maskinen er slukket.	Fjern drypbakken, når maskinen er tændt, og sæt den i igen.
	Drypbakken er snavset.	Rengør drypbakken grundigt.
Hvis problemerne ikke kan afhjælpes, så ring altid til vores hotline! Telefonnummerne kan findes på de sidste side i denne vejledning.		

Problem	Årsag	Afhjælpning
Displayvisning Efterfyld vand uden kulsyre, eller skift filter	Vandtank monteret forkert.	Montér vandtank korrekt.
	Kulsyreholdigt vand i vandbeholderen.	Fyld vandbeholderen med rent vand fra vandhanen.
	Svømmer i vandtank hænger fast.	Afmontér tank, og rengør grundigt.
	Nyt vandfilter ikke skyllet iht. vejledning.	Skyl vandfilteret iht. vejledningen, og tænd for maskinen.
	Luft i vandfilter.	Hold vandfilter i vandet, indtil der ikke er flere luftbobler, montér filter igen.
	Vandfilter gammelt.	Montér nyt vandfilter.
Displayvisning Rengør bryggeenhed og isæt igen	Bryggeenhed snavset.	Rengør bryggeenheden.
	For meget kaffepulver i bryggeenheden.	Rengør bryggeenheden. Påfyld maks. 2 strøgne måleskeer med kaffepulver.
	Bryggeenhedens mekanisme er stram.	Rengør bryggeenheden (se kapitlet "Pleje og daglig rengøring").
Displayvisning Genstart maskinen	Apparat for varmt.	Lad apparatet køle af.
	Bryggeenhed snavset.	Rengør bryggeenheden.
Displayvisning Maskine ikke afkalket nok Gentag proceduren	Forkert eller for lidt afkalker eller apparatet er forinden kalket uforholdsmæssigt til.	Udfør afkalkningsprogrammet igen.
Displayvisning Lad maskinen køle af	Maskinen er for varm.	Sluk maskinen i 30 minutter.
Displayvisning Fejl Kontakt hotline	Maskinen har en fejl.	Ring til vores hotline.
Hvis problemerne ikke kan afhjælpes, så ring altid til vores hotline!		
Telefonnumrene kan findes på de sidste side i denne vejledning.		

Tekniske data

Elektrisk tilslutning (spænding – frekvens)	220-240 V – 50/60 Hz
Varmesystemets effekt	1500 W
Maksimalt pumpetryk, statisk	15 bar (TES603) 19 bar (TES605/ TES607)
Maksimal volumen vandbeholder (uden filter)	1,7 l
Maksimal volumen kaffebønnebeholder	~300g
Tilførselsledningens længde	100 cm
Mål (H x B x D)	385 x 301 x 458 mm
Vægt, ufyldt	10–12 kg
Mølletype	Keramik

Kjære kaffeelsker!

Gratulerer din nye kaffeautomat fra Bosch!

Brukerveiledningen beskriver forskjellige varianter av apparatet.

Ta også hensyn til vedlagte korte anvisning. De kan oppbevares i et spesielt oppbevaringsrom **16** til neste gangs bruk.

Om denne brukerveiledningen:

På de første sidene finner du illustrasjoner av apparatet med nummererte betegnelser som det henvises til i denne brukerveiledningen.

Eksempel: Bryggenhet **14**

Displayvisninger og symboler fremheves også spesielt i denne veiledningen. På denne måten kan du se at det dreier seg om tekst eller symboler som vises på apparatet eller er trykket på apparatet.

Eksempel displaytekster: Espresso

Eksempel betjeningslementer:

[☐ start/stop]

Innhold

Korrekt bruk	29
Viktige sikkerhetsanvisninger	29
Inkludert i leveringen	31
En oversikt	31
Oversikt – betjeningslementer	32
Display	33
Oppstart	34
Barnesikring	35
Tilberedning av drikke	35
Tilberedning av kaffedrikker	36
Tilberedning med melk	36
Tilberedning med malt kaffe	37
Tappe varmt vann	38
Stille inn malegrad	38
Meny	38
Stell og daglig rengjøring	41
Rengjøring av melkesystemet	41
Rensing av kaffetrakteren (bilde G)	42
Serviceprogrammer	43
Rengjøring av melkesystemet	43
Avkalking	44
Rengjøring	44
calc'nClean	45
Energisparetips	46
Frostbeskyttelse	46
Oppbevaring av tilbehør	46
Tilbehør	46
Avfallshåndtering	46
Garanti	46
Tekniske data	47
Små problemer du kan løse selv	47

Korrekt bruk

Dette apparatet er bare ment for bruk i private husholdninger.

Apparatet skal kun brukes innendørs ved romtemperatur, og ikke høyere enn 2000 meter over havet.

Viktige sikkerhetsanvisninger

Vennligst les nøye igjennom bruksanvisningen og rett deg etter den. Den må oppbevares omhyggelig! Dersom apparatet blir levert videre, må denne veiledningen vedlegges.

Dette apparatet kan brukes av barn fra og med 8 år og av personer med redusert fysiske, sensoriske eller mentale evner eller mangel på erfaring og/eller kunnskap, dersom de er under tilsyn eller har fått opplæring i sikker bruk av apparatet og dessuten har forstått farene som kan resultere av feil bruk. Barn under 8 år må ikke bruke apparatet og må holdes borte fra tilkopplingsledningen. De må ikke få lov å betjene apparatet. Barn må ikke leke med apparatet. Rengjøring og brukervedlikehold må ikke utføres av barn med mindre de er minst 8 år gamle og under oppsyn.

Advarsel

Fare for elektrisk støt!

- Maskinen skal bare kobles til via en forskriftsmessig montert stikkontakt med jording til et strømnnett med vekselstrøm. Kontroller at systemet for husets beskyttelsesleder er forskriftsmessig installert.
- Apparatet må kun tilkobles og brukes i henhold til angivel-sene på typeskiltet.
- Må kun benyttes når ledningen og apparatet ikke viser tegn på skade.
- Reparasjoner på apparatet, f.eks. utskifting av skadet tilkoblingsledning, må kun foretas av vår kundeservice, for å unngå at det oppstår farer.
- Apparatet og strømkabelen må aldri dyppes ned i vann.
- Dersom det skulle oppstå feil, må straks støpselet trekkes ut eller nettspenningen slås av.

Advarsel

Fare pga. magnetisme!

Apparatet inneholder permanent-magneter som kan påvirke elek-troniske implantater som f.eks. pacemakere eller insulinpumper. Personer som bruker elektro-niske implantater må holde en avstand på minimum 10 cm til apparatet og til følgende deler: Melkebeholderen, melke-systemet, vannbeholderen og bryggeenheten.

Advarsel

Fare for kvelning!

- Barn må ikke få leke med emballasjen.
- Smådelar må oppbevares sikkert. De kan svelges.

Advarsel

Fare for personskader!

- Ikke før hånden inn i kvernen.
- Feil bruk av apparatet kan føre til personskader.

Advarsel

Fare for forbrenning!

- Melkesystemet blir svært varmt. La det avkjøles etter bruk før du tar i det.
- Overflatene på varmeelement eller varmeplate kan være varme en viss tid etter bruk.

Inkludert i leveringen

(Se bilde **A**)

- | | |
|---------------------------------------|---|
| a Kaffeautomat | e Testremse for måling av vannetshardhet |
| b Brukerveiledning | f Kaffeskje |
| c Kort anvisning | g Melkebeholder med "freshLock"-deksel * |
| d Melkeslange og innsugingsrør | h Avkalkingstabletter * |

En oversikt

(Se bilde **B** til **E**)

















- | | |
|---|--|
| 1 Nettbryter ① | 13 Dør til kaffetrakteren |
| 2 Betjeningsfelt (se neste side) | 14 Kaffetrakter |
| 3 Display | a) Lås |
| 4 Drikkedispenser (kaffe, melk, varmt vann), høydejusterbart | b) Deksel |
| a) Deksel | 15 Utstøtshendel |
| b) Melkesystem/kaffedispenser (todelt) | 16 Oppbevaringsrom for kort anvisning |
| c) Melkeslange | 17 Dryppskål |
| d) Innsugingsrør | a) Panel |
| 5 Avtakbar vanntank | b) Dryppeplate |
| 6 Løkk på vanntank | c) Kaffegrutbeholder |
| 7 Oppbevaringsrom for kaffeskje | d) Flottør * |
| 8 Kaffeskje (hjelp til å sette inn vannfilter) | 18 Kabeloppbevaring |
| 9 Bønnebeholder | 19 Typeskilt (E.-nr.; FD) |
| 10 Aromadeksel | |
| 11 Dreivelger for innstilling av malegrad | |
| 12 Pulverskuff (kaffepulver/rengjøringsstablett) | |

* Bruksanvisningen beskriver forskjellige varianter. Posisjoner som er merket med *, finnes bare i noen modeller.

Oversikt – betjeningselementer

(Se bilde B)

 Følgende symboler kan ses avhengig av apparatets driftsstatus eller med bakgrunnsbelysning.

 Espresso	 Kaffe
 Cappuccino	 Latte macchiato
 Kaffe med melk	 [ start/stop] – Start / stopp-tast
 Melkeskum / Varmt vann	 [] – Tilbake
 [] – Lage to kopper samtidig	 [0] – Stille inn kaffestyrke
 [ok ✓] – Bekreft / lagre	 [menu] – Åpne meny
 [ml] – Velge koppstørrelse	 [milk clean] – Serviceprogram melkesystem (trykk kort) og barnesikring (trykki minst 3 sekunder).

Nettbryter ①

Med nettbryteren ① slår du apparatet på eller av. Apparatet skyller automatisk når det slås på og av.

Apparatet skylls ikke når:

- det fortsatt er varmt når det slås på.
- det ikke ble tappet kaffe før det ble slått av.

Apparatet er driftsklart når symbolene og displayet lyser i betjeningsfeltet.

Betjeningsfelt (berøringsfelt)

I betjeningsfeltet kan du navigere på en enkel måte ved hjelp av symboler og taster. Det høres et lydsignal.

Lydsignalet kan slås på og av (se kapitlet "Meny – Tastetoner").

Valg av drikk

Ønsket drikk velges direkte når du berører de aktuelle symbolene (se kapitlet "Tilberedning av drikk").

Start/stopp-tast

Berøring av [☐ start/stop] starter tilberedning av drikk eller et serviceprogram. Ny berøring av [☐ start/stop] mens drikken tilberedes, stopper tilberedningen.

Meny

Ved berøring av [menu] åpnes menyen, navigasjonssymbolene aktiveres og lyser. Ved berøring av [↘], [ok✓] og [↩] navigeres det i menyen - informasjon åpnes eller det foretas innstillinger (se kapitlet "Meny").

Drikkealternativer

Ved berøring av [∅] eller [ml] tilpasses drikkens styrke og mengde, og ved berøring av [☐P] tilberedes to kopper samtidig når tilberedningen startes med [☐ start/stop] (se kapitlet "Tilberedning av drikk").

milk clean og barnesikring

Ved kort berøring av [milk clean] åpnes kortrengjøringsprogrammet for melkesystemet (se kapitlet "Daglig pleie og rengjøring – Rengjøre melkesystemet"). Hvis du berører [milk clean] i minst 3 sekunder, blir barnesikringen aktivert eller deaktivert (se kapitlet "Barnesikring").

Display

I displayet vises valgte drikker og innstillinger samt meldinger om driftsstatus.

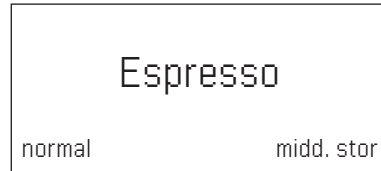

Meldingen slukker når handlingen er utført.

Oppstart

Generelt

Det må kun fylles rent, **kaldt** vann uten kullsyre og **ristede** kaffebønner i de aktuelle beholderne. Det må ikke benyttes glaserte eller karamelliserte kaffebønner eller kaffebønner som på annen måte inneholder sukker, da disse vil forårsake at kaffetrakteren tilstoppes.

På denne kaffemaskinen kan du stille inn vannets hardhet. Forhåndsinnstillingen for hardheten på vannet er 4. Mål hardheten på det vannet som brukes med den vedlagte teststripsen. Dersom det vises en annen verdi enn 4, må apparatet programmeres i henhold til denne verdien etter oppstart (se kapitlet "Meny – Vannets hardhet").

Ta i bruk apparatet

- Fjern all beskyttelsesfolie.
- Sett kaffeautomaten på en jevn, vannfast flate som tåler vekten av apparatet.
- Apparats lufteåpninger må ikke dekkes til.

i **Viktig:** Apparatet skal bare brukes i frostfrie rom. Vent i min. 3 timer med å ta utstyret i bruk dersom det ble transportert eller lagret ved temperaturer under 0°C.

- Koble nettpluggen (kabeloppbevaring **18**) til stikkontakten. Passende lengde kan stilles inn ved å skyve tilbake og trekke ut. Plasser maskinen med baksiden mot f.eks. bordkanten, og trekk kabelen **ned** eller skyv den **opp**.
- Åpne lokket på vanntanken **6**.
- Ta av vanntanken **5**, skyll den og fyll den med friskt, kaldt vann. Vær oppmerksom på "**max**"-merket.
- Sett vanntanken **5** rett på og trykk den helt ned.

- Lukk lokket på vanntanken **6** igjen.
- Fyll bønnebeholderen **9** med kaffebønner.
- Slå på apparatet med nettbryteren **1** . Betjeningsfeltet og displayet aktiveres. I displayet vises det forhåndsinnstilte språket som displaytekstene vises på. Du kan velge mellom flere språk.
- Berør [] til ønsket språk er merket i displayet.

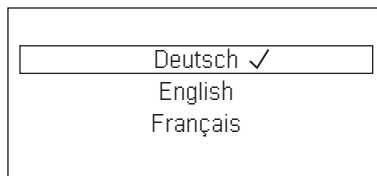

- Berør [] for å bekrefte valget. Det valgte språket er lagret. Merkelogoen lyser i displayet **3**. Apparatet varmer nå opp og skyller, litt vann renner ut av drikkedispenseren **4**.

Apparatet er driftsklart når symbolene og displayet lyser i betjeningsfeltet.

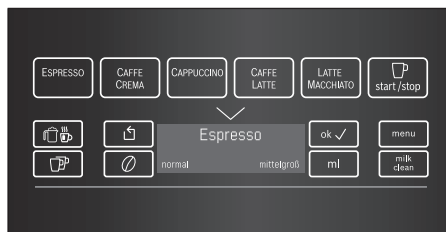

i Fra fabrikk er kaffeautomaten programmert med standardinnstillingene for optimal drift. Apparatet slår seg av automatisk etter en valgt tid (se kapitlet "Meny – Automatisk utkobling").

i Ved første bruk etter at et serviceprogram er gjennomført, eller dersom maskinen ikke har vært i bruk på en stund, har den første drikken som tilberedes ikke full aroma ennå og bør derfor ikke drikkes.

i Etter oppstart av kaffeautomaten oppnås en finporet og stabil "krøma" først etter at det er tilberedt noen kopper.

i Ved bruk over lang tid er det normalt at det dannes vanddråper i ventilasjonsåpningene.

Barnesikring

For å beskytte barn mot skålding og forbrenninger kan apparatet sperres.

- Berør [milk clean] i minst 3 sekunder. I displayet **3** vises en nøkkel. Barnesikringen er aktivert. Nå er det ikke mulig å betjene kaffeautomaten.

- Berør [milk clean] i minst 3 sekunder. Nøkkelen i displayet **3** forsvinner igjen. Barnesikringen er deaktivert. Apparatet kan betjenes som vanlig.

Tilberedning av drikke

Denne kaffeautomaten malar frisk kaffe for hver traktning. Kaffebønnene skal oppbevares kjølig og innelukket for optimal kvalitet.

i **Viktig:** Fyll daglig friskt, kaldt vann i vanntanken **5**. Det må alltid være nok vann i vanntanken **5** for drift av apparatet.

i Koppen(e), fremfor alt små espressokopper med tykke vegger, må forvarmes, f.eks. med varmt vann.

i Ved enkelte innstillinger tilberedes kaffen i to trinn (se "aromaDouble Shot"). Vent til prosessen er helt ferdig.

Forskjellige drikker kan tilberedes med ett eneste tastetrykk.

Valg av drikk

Ved å berøre tasten, f.eks. Espresso, velges ønsket drikk direkte, "Espresso" lyser. Drikkebetegnelsen og de innstilte verdiene for kaffestyrke og koppstørrelse vises i displayet **3**.

Følgende drikker kan velges:

Espresso	Kaffe med melk
Kaffe	Melkeskum
Cappuccino	Varm melk
Latte macchiato	Varmt vann

Tilpasse kaffestyrke, velge pulverkaffe

Når [\emptyset] berøres, stilles styrken på kaffedrikken inn individuelt eller tilberedning med pulverkaffe velges.

Følgende innstillinger er mulige:

meget mild	meget sterk
mild	doubleshot sterk
normal	doubleshot sterk+
sterk	Pulverskuffe

- Ønsket drikk velges direkte når du berører det aktuelle symbolet.
- Berør [\emptyset] til ønsket innstilling, f.eks. sterk eller Pulverskuffe (se kapitlet "Tilberedning med malt kaffe") vises i displayet.

aromaDouble Shot

Jo lenger kaffen koker, desto flere bitterstoffer og uønskede aromaer blir frigjort. Dette påvirker kaffens smak og sunnheitsverdi. For ekstra sterk kaffe har apparatet derfor en spesiell aromaDouble Shot-funksjon. Etter at halvparten av mengden er tilberedt, blir kaffebønner på nytt malt og traktet, slik alltid kun velsmakende og sunne aromastoffer frigjøres.

i Funksjonen aromaDouble Shot kan velges for alle drikker med en kaffeandel på min. 35 ml kaffefyllmengde. For mindre drikkevarer, f.eks. en liten espresso, eller ved innstilling på [$\square P$] er funksjonen ikke tilgjengelig.

Velge koppstørrelse

Når [ml] berøres, velges fyllmengden for kaffen individuelt.



Følgende innstillinger er mulige:



liten midd. stør stør

- Ønsket drikk velges direkte når du berører det aktuelle symbolet.
- Berør [ml] helt til ønsket innstilling vises i displayet.

i En pil eller piler ved siden av innstillingen, f.eks.. "stør *", viser at fabrikkinnstilt væskemengde (se kapittel "Meny – Still inn koppstørrelse") er endret.

To kopper samtidig

Ved berøring av [] tilberedes to kopper av valgfrie kaffedrikker eller kaffe-melk-drikker samtidig (for noen apparattyper bare kaffedrikker) når tilberedningen startes med [ start/stop]. Innstillingen vises i displayet.

- Ønsket drikk velges direkte når du berører det aktuelle symbolet.
- Berør [].
- Sett to forvarmede kopper til venstre og høyre under drikke-dispenseren **4**.
- Berør [ start/stop] for å starte tilberedningen.

Den valgte drikken traktes og fylles til slutt i de to koppene.

i Drikken tilberedes i to trinn (to maleprosesser). Vent til prosessen er helt ferdig.

i **Avhengig av apparattype:** Funksjonen "To kopper samtidig" er kun tilgjengelig for kaffedrikker, ikke for kaffe-melk-drikker.

Tilberedning av kaffedrikker

Maskinen må være klar til bruk.



- Sett en forvarmet kopp under drikke-dispenseren **4**.
- Ønsket kaffedrikk velges direkte når du berører det aktuelle symbolet for Espresso eller Kaffe.

Drikkebetegnelsen og de innstilte verdiene for kaffestyrke og koppstørrelse vises i displayet.



i Koppstørrelse og kaffestyrke kan endres med berøring av [ml] og []. Velger du Pulverskuffe, går du fram som beskrevet under "Tilberedning med malt kaffe".

For eksempel:

- Berør [ml] helt til stør vises i displayet.
- Berør [] helt til mild vises i displayet.
- Berør [ start/stop] for å starte tilberedningen.

Kaffen traktes og fylles i koppen.

i Ny berøring av [ start/stop] kan stoppe tilberedningen av drikken tidligere.

Tilberedning med melk

Denne kaffeautomaten har et integrert melkesystem. Med dette systemet kan det tilberedes kaffedrikker med melk, melkeskum og varm melk.

⚠ Fare for forbrenning! Over- og underdelen av melkesystemet **4b** blir svært varme. La dem avkjøles etter bruk før du tar i dem.

**Obs!**

Inntørkede melkerester er vanskelige å fjerne, derfor er det **svært viktig** at du rengjør kaffeautomaten etter hver bruk (se kapitlet "Rengjøre melkesystem").



Ved tilberedning med melk kan det oppstå pipelyder. Disse er teknisk betinget på grunn av melkesystemet **4b**.



Ny berøring av [ start/stop] kan stoppe tilberedningen av drikken tidligere.

Maskinen må være klar til bruk. Melkeslange og innsugingsrør må være koblet til.

- Før innsugingsrøret **4d** inn i melkebeholderen.
- Sett en forvarmet kopp eller et forvarmet glass under drikkedispenseren.



Kaffedrikk med melk

- Ønsket drikk velges direkte når du berører symbolene Kaffe med melk, Latte macchiato eller Cappuccino. Drikkebetegnelsen og de forhåndsinnstilte verdiene for koppstørrelse og kaffestyrke vises i displayet.



Koppstørrelse og kaffestyrke kan endres med berøring av [ml] og []. Velger du Pulverskuffe, går du fram som beskrevet under "Tilberedning med malt kaffe".

- Berør [ start/stop] for å starte tilberedningen. Først fylles melk eller melkeskum i koppen eller glasset. Deretter traktes kaffen og fylles i koppen eller glasset.

Når [ start/stop] berøres én gang, kan tilberedning av melk eller kaffe stoppes før tiden. To berøringer av [ start/stop] stopper den komplette tilberedningen.

Melkeskum eller varm melk

- Ønsket drikk velges direkte når du berører symbolet Melkeskum eller Varm melk.
- Berør [ start/stop] for å starte tilberedningen.

Melkeskum eller varm melk strømmer ut av drikkedispenseren.

Tilberedning med malt kaffe

Denne kaffeautomaten kan også brukes med malt kaffe (ikke pulverkaffe).



Ved tilberedning med malt kaffe er innstillingen av kaffestyrke og tilberedning av to kopper samtidig og aromaDouble Shot ikke mulig.

Maskinen må være klar til bruk.

- Sett en forvarmet kopp under drikkedispenseren **4**.
- Ønsket kaffedrikk velges når du berører det aktuelle symbolet for en kaffedrikk eller en kaffe-melk-drikk.
- Berør [] helt til Pulverskuffe vises i displayet.
- Åpne pulverskuffen **12**.
- Fyll på maks. 2 strøkne kaffeskjeer med kaffepulver.

**Obs!**

Ikke fyll kaffebønner eller pulverkaffe.

- Lukk pulverskuffen **12**.
- Berør [ start/stop] for å starte tilberedningen. Kaffen traktes og fylles i koppen.



Ny berøring av [ start/stop] kan stoppe tilberedningen av drikken tidligere.

Tappe varmt vann

Før du tapper varmt vann må melkesystemet rengjøres og melkeslangen må tas av (se kapitlet "Rengjøre melkesystemet"). Hvis ikke melkesystemet rengjøres, kan det følge små mengder melk med vannet som kommer ut.





Fare for forbrenning!

Melkesystemet **4b** blir svært varmt. La det avkjøles etter bruk før du tar i det.



Maskinen må være klar til bruk.

- Sett en forvarmet kopp under drikkedispenseren **4**.
- Berør symbolet for Varmt vann.
- Berør [ start/stop] for å starte tilberedningen.

 Hvis meldingen Trekk av melkeslange vises, går du fram på følgende måte:

- Ta av melkeslangen **4c** og berør [ start/stop] på nytt.

Det kommer varmt vann ut av utløpet **4**.

 Ny berøring av [ start/stop] kan stoppe tilberedningen av drikken tidligere.

Stille inn malegrad

Ved hjelp av dreievelgeren **11** for finhetsgrad på malingen kan du stille inn hvor fint du ønsker å male kaffepulveret.

 **Obs!** Malegraden må kun stilles inn når maleverket er i gang, ellers kan apparatet bli ødelagt!





Fare for skade!

Ikke før hånden inn i kvernen.

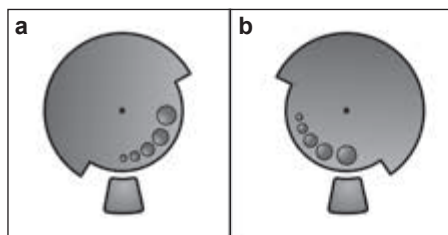
- Når kvernen går stiller du inn dreievelgeren **11** mellom fint kaffepulver (**a**: dreid mot klokken) og grovere kaffepulver (**b**: dreid med klokken).



 Du vil først merke den nye innstillingen etter at du har laget en par kopper kaffe.



 Bruk finere maling til mørke kaffebønner og grovere maling til lyse kaffebønner.



Meny

I menyen kan du endre innstillinger individuelt, åpne informasjon eller starte prosesser.

- Åpne menyen ved å berøre [menu]. I displayet vises de forskjellige innstillingsmulighetene, og navigasjonssymbolene lyser. Den aktuelle innstillingen er merket i displayet.

Navigasjon i menyen:

- [] = naviger nedover
- [ok ] = Bekreft/lagre
- [] = Gå tilbake
- [menu] = Åpne/gå ut av meny

 Når du berører [], vises innstillings- og valgmuligheter i tilbakevendende rekkefølge. Når du har kommet til det nederste meny punktet, vises det øverste meny punktet igjen.

For eksempel:

Still inn kaffetemperaturen på maks.

- Berør [menu]. Menyen åpnes.
- Berør [↘] helt til Kaffetemperatur vises i displayet.
- Berør [ok✓], f.eks. høy vises.
- Berør [↘] helt til maks. vises i displayet.
- Berør [ok✓] for å lagre. Bekreftelsen vises i displayet.
- Menypunktet Kaffetemperatur vises.
- Berør [↵] for å gå ut av menyen.

Følgende innstillinger kan foretas:

Still inn koppstørrelse

Innstilling av fyllemengde for hver drikk og for hver koppstørrelse. Fyllemengden som er forhåndsinnstilt ved fabrikken kan tilpasses i flere trinn.

- Velg drikken med [↘] og bekreft med [ok✓].
- Velg ønsket fyllemengde med [↘] og bekreft med [ok✓].

Innstillingen er lagret.

Språk

Innstilling av språket displaytekstene skal vises på.

- Velg ønsket språk med [↘] og bekreft med [ok✓].

Vannets hardhet

Innstilling på lokal vannhardhet.

Trinn 1, 2, 3, 4 eller Kalkfjerningsanlegg kan velges. Den forhåndsinnstilte vannhardheten er trinn 4.

- Velg ønsket vannhardhet med [↘] og bekreft med [ok✓].

 Det er viktig å stille inn riktig vannhardhet slik at kaffemaskinen kan vise når den må avkalkes.

Vannets hardhet kan bestemmes med den vedlagte teststrimmelen eller du kan spørre det lokale vannverket. Hvis det er installert bløtgjøringsanlegg for vann i huset, må du stille inn Kalkfjerningsanlegg.

- Dypp teststrimmelen i vannet, og les av resultatet etter 1 minutt.

Trinn	Vannets hardhetsgrad	
	Tysk (°dH)	Fransk (°fH)
1	1-7	1-13
2	8-14	14-25
3	15-21	26-38
4	22-30	39-54

Automatisk utkobling

Innstilling av tiden som går til apparatet slår seg av automatisk etter siste tilberedning av drikke.

Det kan velges verdier fra 15 minutter til 8 timer. Den forhåndsinnstilte tiden er 30 minutter.

- Velg ønsket tidsrom med [↘] og bekreft med [ok✓].

Kaffetemperatur

Innstilling av temperatur for kaffedrikker og varmt vann

Du kan velge normal, høy, eller maks. Innstillingen er aktiv for alle tilberedningsmåter.

- Velg ønsket temperaturtrinn med [↘] og bekreft med [ok✓].

Vannfilter

Still inn om det skal aktiveres et vannfilter eller om det ikke brukes vannfilter.

Du kan velge Aktiver nytt filter eller Filter mangler.

 Et vannfilter kan redusere kalkavleiringene.

Vannfilter kan kjøpes i handelen eller fra kundeservice (se kapitlet "Tilbehør").

 **Viktig:** Før et nytt vannfilter kan brukes, må det skylles.

- Trykk vannfilteret godt ned i vanntanken **5** ved hjelp av pulverskjeen **8**.
 - Fyll vanntanken med vann opp til "max"-merket.
 - Koble melkeslangen **4c** til melkesystemet **4b** og innsugingsrøret **4d**.
 - Stikk enden av innsugingsrøret **4d** inn i dryppeplaten **17b**.
 - Berør [menu] og velg Vannfilter med [].
 - Berør [ok✓] og velg Aktiver nytt filter med l.
 - Tøm dryppbakken og sett den inn igjen.
 - Bekreft med [ok✓].
- Vannet strømmer nå gjennom filteret for å skylle det.
- Tøm deretter dryppbakken og sett den inn igjen.
- Apparatet er driftsklart igjen.

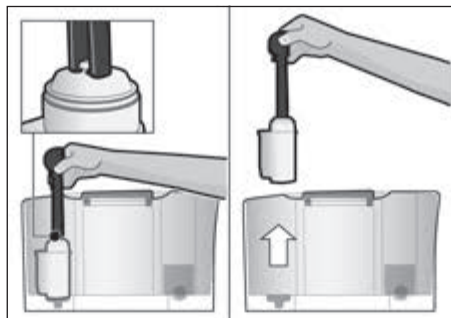

- i** Når filteret skylles, aktiveres samtidig innstillingen for visningen "Skift vannfilter". Etter denne visningen eller senest etter 2 måneder har filteret ingen effekt lenger. Av hygieniske grunner, og for at maskinen ikke skal få et kalkbelegg (dette kan skade apparatet), skal filteret skiftes.

Dersom det ikke settes inn et nytt filter, velger du Filter mangler og bekrefter med [ok✓].

- i** Hvis apparatet ikke brukes over lengre tid (f.eks. ferie), må filteret skylles før apparatet tas i bruk igjen. Tapp én kopp varmt vann.

Rengjøring og stell

Start av spesielle serviceprogrammer. Du kan velge Rengjøring av melkesystemet, Avkalking, Rengjøring eller calc'nClean.

- Velg ønsket program med [] og bekreft med [ok✓].
- Berør [start/stop] for å starte programmet.

- i** **Viktig:** Se kapitlet "Serviceprogrammer".

Info serviceprogrammer (avhengig av apparattype)

Viser hvor mange drikker som kan tilberedes, før et serviceprogram må gjennomføres.

- Vis [] Rengjøring om --- eller Avkalking om --- .
- Gå ut av visningen med [].

- i** Av tekniske årsaker er ikke telleren helt nøyaktig.

Frostbeskyttelse

Serviceprogram for å unngå skader ved påvirkning av frost ved transport og oppbevaring. Apparatet tømmes helt.

- i** Maskinen må være klar til bruk og vanntanken **5** må være full.

- Berør [start/stop] for å starte programmet.
- Ta ut vanntanken. Apparatet tømmer ledningssystemet automatisk og slår seg av.
- Tøm vanntanken **5** og dryppeskålen **17**.

Tastetoner

Slå tonene av eller på ved å berøre betjeningsfeltet.

- Bekreft valget med [ok✓].
- Velg Tastetoner på oder Tastetoner av med [] og bekreft med [ok✓].

Info prod. Drikker
(avhengig av apparattype)
Visning av hvor mange drikker som er
tilberedt siden oppstarten.

- Gå ut av visningen med [].

Fabrikkinnstillinger

Tilbakestilling av alle egne innstillinger til
leveringstilstand.

- Berør [ start/stop] for å slette alle egne innstillinger.

Stell og daglig rengjøring



Fare for strømstøt!

Trekk alltid ut nettpluggen før rengjøringen. Apparatet må aldri dyppes i vann. Ikke bruk damprensere.

- Tørk av utsiden av apparatet med en myk, fuktig klut.
- Rengjør betjeningsfeltet med en mikrofiberklut.
- Ikke bruk rengjøringsmidler som inneholder alkohol eller sprit.
- Ikke bruk skurekluter eller skurende rengjøringsmidler.

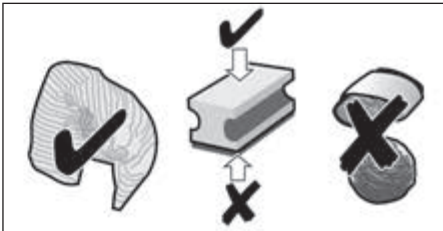

- Rester av kalk, kaffe, melk, rengjørings- og avkalkingsmiddel må alltid fjernes omgående. Under slike rester kan det dannes korrosjon.
- Nye svampkluter kan inneholde salt. Salt kan forårsake flyverust på edelstål, derfor må klutene vaskes grundig før bruk.
- Trekk dryppeskålen **17** med kaffegrutbeholder **17c** fremover og ut. Ta av panel **17a** og dryppeplate **17b**. Tøm og rengjør dryppeskålen og kaffegrutbeholderen.
- Tørk av innsiden av apparatet (feste for skåler) og pulverskuffen (kan ikke tas av).

- Fjern flottøren **17d** og rengjør med en fuktig klut (avhengig av apparattypen).



Følgende komponenter **skal ikke vaskes i oppvaskmaskin**:

Panelet på dryppeskålen **17a**, dekselet **4a**, kaffetrakteren **14**, vanntanken **5** og aromadekselet **10**.



Følgende komponenter kan vaskes i oppvaskmaskin:

Dryppeskål **17**, dryppeplate **17b**, kaffegrutbeholder **17c**, pulverskje **8** og over- og underdelen av melkesystemet **4b**.



Viktig: Dryppeskålen **17** og kaffegrutbeholderen **17c** bør tømmes og rengjøres daglig for å forhindre avleiringer.



Hvis maskinen slås på når den er kald, eller slås av etter at det er tilberedt kaffe, utfører maskinen automatisk en spyling. Systemet er altså selvrensende.



Viktig: Hvis apparatet ikke skal brukes over lang tid (f.eks. ferie), må det komplette apparatet inkludert melkesystemet **4b** og kaffetrakteren **14** rengjøres grundig.



Rengjøring av melkesystemet



Det er svært viktig at melkesystemet **4b** rengjøres etter hver tilberedning med melk!

Melkesystemet **4b** kan rengjøres automatisk med program [milk clean] eller manuelt.

Automatisk rengjøring:

- Berør først [milk clean] og deretter [ start/stop].
- Sett et tomt glass under drikkespyseren **4** og før enden av innsugingsrøret **4d** inn i glasset.
- Berør [ start/stop] for å starte programmet.

no Støll og daglig rengjøring

Melkesystemet **4b** rengjøres nå automatisk.

- Tøm til slutt glasset og rengjør innsugingsrøret **4d**.

Manuell rengjøring:



Fare for forbrenning!

Melkesystemet **4b** blir svært varmt. La det avkjøles etter bruk før du tar i det.

Ta fra hverandre melkesystemet **4b** for rengjøringen:

- Skyv drikke dispenserens **4** helt ned.
- Skyv dekselet **4a** forover og ta det av, og ta av melkeslangen.



- Dra melkesystemet **4b** rett frem og av.



- Demonster over- og underdelen av melkesystemet **4b**.

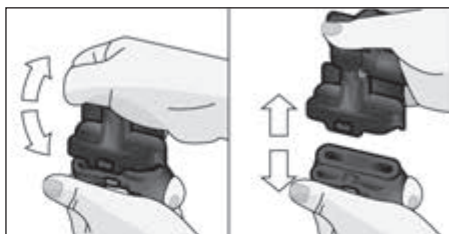

- Koble fra hverandre melkeslange og innsugingsrøret.
- Rengjør enkeltdelene med såpevann og en myk klut.

- Skyll alle delene med rent vann og tørk dem.



Over- og underdelen av melkesystemet **4b** samt melkeslangen **4c** og innsugingsrøret **4d** kan også vaskes i oppvaskmaskin.

- Sett sammen delene igjen.



- Sett melkesystemet **4b** rett inn i apparatet forfra igjen.
- Sett på dekselet igjen **4a**.

Rensing av kaffetrakteren (bilde G)



Se også den korte anvisningen i oppbevaringsrommet **16**.

I tillegg til det automatiske rengjøringsprogrammet, må kaffetrakteren **14** demonteres regelmessig for rengjøring.

- Slå av helt med nettbryteren **1** Ⓛ.
- Åpne døren **13** til kaffetrakteren.
- Skyv den røde låsen **14a** på kaffetrakteren **14** helt til venstre.
- Trykk utstøtshendelen **15** helt ned. Kaffetrakteren frigjøres.
- Ta tak i håndtaksfordypningene i kaffetrakteren **14** og ta den forsiktig ut.



Viktig: Må rengjøres uten vaskemiddel og må ikke vaskes i oppvaskmaskin.

- Ta av dekselet **14b** på kaffetrakteren **14** og rengjør det grundig under rennende vann.

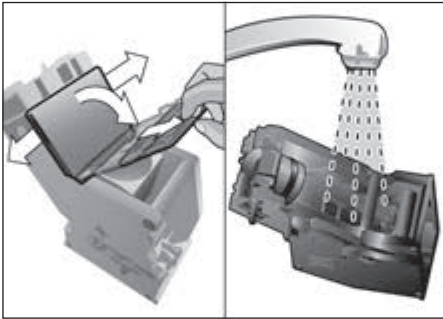

- Rengjør silen for kaffetrakteren grundig i rennende vann.



- Rengjør innsiden av apparatet grundig med en fuktig klut, fjern eventuelle kafferester.
- Tørk av kaffetrakteren **14** og inne i maskinen.
- Sett dekselet **14b** på kaffetrakteren igjen, og skyv kaffetrakteren **14** inn i apparatet til anslag.
- Trykk utstøtshendelen **15** helt opp.
- Skyv den røde låsen **14a** helt til høyre og lukk døren **13**.

Serviceprogrammer

- i** Se også den korte anvisningen i oppbevaringsrommet **16**.

Med visse mellomrom viser display **3** etter varslng enten

Avkalking nødvendig eller
Rengjøring nødvendig eller
calc'nClean nødvendig.

Apparatet skal rengjøres eller avkalkes med det aktuelle programmet uten stopp.

Prosedyrene Avkalking og Rengjøring kan også slås sammen med funksjonen calc'nClean (se kapitlet "calc'nClean"). Hvis ikke serviceprogrammet utføres i henhold til anvisning, kan apparatet skades.

- i** **Viktig:** Hvis apparatet ikke fjerner kalken i rett tid, vises Avkalking må utføres nå. Apparatet sperres snart --> Trykk på menu i 3 sek. Utførs straks avkalkingen i samsvar med instruksjonene. Når apparatet er sperret, kan det ikke betjenes igjen før avkalking er utført.

- i** **Obs!** For alle serviceprogrammer må du bruke avkalkings- og rengjøringsmiddel i henhold til instruksjonen. Ikke avbryt serviceprogrammet! Ikke drikk disse væskene! Bruk aldri eddik, eddikbaserte midler, sitronsyre eller sitronsyrebaserete midler! Legg aldri avkalkingstabletter eller andre avkalkingsmidler i pulver-skuffen **12**!

Før det aktuelle serviceprogrammet startes, (avkalking, rengjøring eller calc'nClean) må du ta ut kaffetrakteren, rengjøres den i henhold til instruksjonene og sette den inn igjen.

Spesialutviklede og egnede avkalkings- og rengjøringstabletter fås i handelen eller fra kundeservice (se kapitlet "Tilbehør").

Rengjøring av melkesystemet

Varighet: ca. 1 minutt.

- Åpne menyen med [menu].
- Velg Rengjøring og stell med [✓] og bekreft med [ok✓].
- Velg Rengjøring av melkesystemet med [✓] og bekreft med [ok✓].
- Berør [□ start/stop] for å starte programmet.

 Melkesystemet kan også rengjøres direkte ved å berøre [milk clean].

Displayet **3** leder deg gjennom programmet:

- Sett et tomt glass under drikkedispenseren **4** og før enden av innsugingsrøret **4d** inn i glasset.
- Berør [ start/stop]. Melkesystemet rengjøres nå automatisk.
- Tøm til slutt glasset og rengjør innsugingsrøret **4d**.



Rengjør melkesystemet i tillegg grundig manuelt (i oppvaskmaskin eller for hånd).

Avkalking

Varighet: ca. 30 minutter.

Linjen nederst i displayet viser progresjonen.



 Dersom det er satt inn et vannfilter i vanntanken **5**, må dette fjernes før serviceprogrammet startes.

- Åpne menyen med [menu].
- Velg Rengjøring og stell med [] og bekreft med [ok✓].
- Velg Avkalking med [] og bekreft med [ok✓].
- Berør [ start/stop] for å starte programmet.

Displayet **3** leder deg gjennom programmet:



- Tøm dryppeskålen **17** og sett den tilbake på plass.

 Oppfordringen Fjern ev. vannfilter \Rightarrow start vises.

- Ta ut filteret og berør [ start/stop] igjen.
- Fyll opp vanntanken **5** med lunkent vann til merket "**0,5l**", og løs opp 1 Bosch avkalkingstablett TCZ8002 i vannet.
- Berør [ start/stop].
- Sett en beholder med 0,5l kapasitet under drikkedispenseren **4**.
- Før enden på innsugingsrøret **4d** inn i beholderen.
- Berør [ start/stop].

Avkalkingsprogrammet går nå i ca. 20 minutter.

 Hvis det er for lite avkalkingsoppløsning i vanntanken **5**, vises oppfordringen Etterfyll avkalkingsmiddel \Rightarrow start.

- Etterfyll avkalkingsoppløsning og berør [ start/stop] igjen.
 - Skyll vanntanken **5** og fyll den opp til "**max**"-merket med friskt vann.
 - Dersom du bruker filter, settes dette inn igjen nå.
 - Berør [ start/stop].
- Avkalkingsprogrammet går nå i ca. 1 minutt og skyller apparatet.
- Tøm dryppeskålen **17** og sett den tilbake på plass.



 **Viktig:** Tørk av apparatet med en myk, fuktig klut for straks å fjerne rester av avkalkingsmiddelet. Under slike rester kan det dannes korrosjon. Nye svampkluter kan inneholde salt. Salt kan forårsake flyverust på edelstål, derfor må klutene vaskes grundig før bruk. Rengjør innsugingsrøret **4d** til drikkedispenseren grundig.

Apparatet er nå klart til bruk igjen.

Rengjøring

Varighet: ca. 9 minutter.

Linjen nederst i displayet viser progresjonen.

- Åpne menyen med [menu].
- Velg Rengjøring og stell med [] og bekreft med [ok✓].
- Velg Rengjøring med [] og bekreft med [ok✓].
- Berør [ start/stop] for å starte programmet.

Displayet **3** leder deg gjennom programmet:

- Tøm dryppeskålen **17** og sett den tilbake på plass.
- Åpne pulverskuffen **12**.

- Legg inn en rengjøringsstablett fra Bosch og lukk skuffen **12**.
- Berør [ start/stop].

Rengjøringsprogrammet går nå i ca. 7 minutter.

- Tøm dryppeskålen **17** og sett den tilbake på plass.

Apparatet er nå ferdig rengjort og klart til bruk igjen.



calc'nClean

Varighet: ca. 43 minutter.

calc'nClean kombinerer enkeltfunksjonene avkalking og rengjøring. Hvis de to programmene skal utføres like etter hverandre, foreslår kaffeautomaten automatisk dette serviceprogrammet.

Linjen nederst i displayet viser progresjonen.

 Dersom det er satt inn et vannfilter i vanntanken **5**, må dette fjernes før serviceprogrammet startes.



- Åpne menyen med [menu].
- Velg Rengjøring og stell med [] og bekreft med [ok✓].
- Velg calc'nClean med [] og bekreft med [ok✓].
- Berør [ start/stop] for å starte programmet.

Displayet **3** leder deg gjennom programmet:

- Tøm dryppeskålen **17** og sett den tilbake på plass.
- Åpne pulverskuffen **12**.
- Legg inn en rengjøringsstablett fra Bosch og lukk skuffen **12**.
- Berør [ start/stop].



 Oppfordringen Fjern ev. vannfilter \Rightarrow start vises.

- Ta ut filteret og berør [ start/stop] igjen.
- Fyll opp vanntanken **5** med lunkent vann til merket "**0,5l**", og løs opp 1 Bosch avkalkingstablett TCZ8002 i vannet.

- Berør [ start/stop].
- Sett en beholder med min. 1l kapasitet under drikkedispenseren **4**.
- Før enden på innsugingsrøret **4d** inn i beholderen.
- Berør [ start/stop].

Avkalkingsprogrammet går nå i ca. 28 minutter.

 Hvis det er for lite avkalkingsoppløsning i vanntanken **5**, vises oppfordringen Etterfyll avkalkingsmiddel \Rightarrow start.

- Etterfyll avkalkingsoppløsning og berør [ start/stop] igjen.
- Skyll vanntanken **5** og fyll den opp til "**max**"-merket med friskt vann.
- Dersom du bruker filter, settes dette inn igjen nå.
- Berør [ start/stop].

Avkalkingsprogrammet går fortsatt i ca. 1 minutt, deretter går rengjøringsprogrammet i ca. 7 minutter og skyller apparatet.

- Tøm dryppeskålen **17** og sett den tilbake på plass.

 **Viktig:** Tørk av apparatet med en myk, fuktig klut for straks å fjerne rester av avkalkingsmiddelet. Under slike rester kan det dannes korrosjon. Nye svampkluter kan inneholde salt. Salt kan forårsake flyverust på edelstål, derfor må klutene vaskes grundig før bruk. Rengjør innsugingsrøret **4d** til drikkedispenseren grundig.

Apparatet er nå klart til bruk igjen.

 **Viktig:** Hvis et av serviceprogrammene avbrytes, f.eks. pga. strømbrudd, går du fram på følgende måte:

- Skyll vanntanken **5** og fyll den opp til "**max**"-merket med friskt vann.
- Berør [ start/stop].

Av sikkerhetsmessige årsaker skylls apparatet i ca. 2 minutter.

- Tøm dryppeskålen **17** og sett den tilbake på plass.

Det avbrutte serviceprogrammet må startes på nytt.

Energisparetips

- Hvis ikke kaffeautomaten brukes, må apparatet slås av med nettbryteren **1** ① foran.
- Still inn automatisk utkobling til 15 minutter i menyen under Automatisk utkobling.
- Ikke avbryt tilberedningen av kaffe eller melkeskum. Dersom du avbryter bryggingen av kaffe eller prosessen med å lage melkeskum, fører det til ekstra energiforbruk og mer vann i dryppeskålen.
- Apparatet skal avkalkes regelmessig for å unngå kalkavleiringer. Kalkavleiringer forårsaker høyere energiforbruk.

Frostbeskyttelse

- i** **Obs!**
For å unngå skader på grunn av frost under transport og lagring, må apparatet tømmes helt.

Se kapitlet "Meny – Frostbeskyttelse".

Oppbevaring av tilbehør

Kaffeautomaten har spesielle rom for oppbevaring av pulverskjeen og den korte anvisningen.

- For å oppbevare pulverskjeen **8** må du ta av vanntanken **5** og sette pulverskjeen inn i fordypningen **7**.
- For å oppbevare den korte anvisningen åpner du døren til kaffetrakteren **13** og legger anvisningen inn i rommet som er laget for den **16**.

Tilbehør

Følgende tilbehør er å få kjøpt i handelen og fra kundeservice.

Tilbehør	Bestillingsnummer
	Handel/ Kundeservice
Rengjøringsstabletter	TCZ8001/00311808
Avkalkingstabletter	TCZ8002 / 00576694
Vannfilter	TCZ7003 / 00575491
Rengjøringssett	TCZ8004 / 00576331
Melkebeholder med "freshLock"-deksel	TCZ8009N/00576166

Avfallshåndtering



Vennligst kast innpakningsmaterialet på en miljø- og forskriftsmessig måte. Dette apparatet er klassifisert i henhold til det europeiske direktivet 2012/19/EU om avhending av elektrisk- og elektronisk utstyr (waste electrical and electronic equipment – WEEE). Direktivet angir rammene for innlevering og gjenvinning av innbytteprodukter. Faghandelen kan gi opplysninger om aktuelle avfallsmottak.

Garanti

For dette apparatet gjelder de garantibetingelser som er oppgitt av vår representant i de respektive land. Detaljer om disse garantibetingelsene får du ved å henvende deg til elektrohandelen der du har kjøpt apparatet. Ved krav i forbindelse med garantiytelser, er det i alle fall nødvendig å legge fram kvittering for kjøpet av apparatet.

Det tas forbehold om endringer.

Tekniske data

Strømkilde (spenning – frekvens)	220-240 V – 50/60 Hz
Varmeelementets effekt	1500 W
Maksimalt pumpetrykk, statisk	15 bar (TES603) 19 bar (TES605/TES607)
Vanntankens maksimale kapasitet (uten filter)	1,7 l
Maksimal kapasitet for kaffebønnebeholderen	~300g
Strømkabelens lengde	100 cm
Mål (H x B x D)	385 x 301 x 458 mm
Vekt, tom	10–12 kg
Type kaffekvern	Keramisk

Små problemer du kan løse selv

Problem	Årsak	Utbedring
Sterkt varierende kvalitet på kaffe eller melkeskum.	Apparatet har kalkavleiringer.	Avkalk apparatet i henhold til instruksjonene.
Varmt vann kan ikke tilberedes.	Melkesystemet eller opptaket for melkesystemet er tilsusset.	Rengjør melkesystemet eller opptaket (se kapitlet "Rengjøring av melkesystemet").
For lite eller manglende melkeskum eller melkesystemet suger ikke opp melk.	Melkesystemet eller opptaket for melkesystemet er tilsusset.	Rengjør melkesystemet eller opptaket (se kapitlet "Rengjøring av melkesystemet").
	Du bruker melk som ikke er egnet.	Ikke bruk melk som er kokt. Bruk kald melk med et fettinnhold på minst 1,5%.
	Melkesystemet er ikke satt sammen på riktig måte.	Fukt over- og underdelen og sett dem sammen.
Apparatet har kalkavleiringer.	Apparatet har kalkavleiringer.	Avkalk apparatet i henhold til instruksjonene.
	Den personlig innstilte fyllemengden nås ikke, kaffen kommer ut bare i dråper eller det kommer ikke mer kaffe.	Malegraden er for fin. Pulverkaffen er for fin.
Kaffen får ikke noe skumlag ("Crema").	Apparatet har store kalkavleiringer.	Avkalk apparatet i henhold til instruksjonene.
	Du bruker en uegnet kaffesort.	Bruk en kaffetype med en større andel Robusta-bønner.
	Kaffebønnene er ikke nybrente.	Bruk ferske bønner.
	Malegraden er ikke tilpasset til kaffebønnene.	Still inn en finere malegrad.

**Ring vår Hotline dersom du ikke kan løse problemene!
Telefonnumrene står på de siste sidene i veiledningen.**

Problem	Årsak	Utbedring
Kaffen er for "sur".	Malingsgraden er innstilt for grovt eller kaffepulveret er for grovt.	Still inn malegraden finere eller bruk ferdigmalt kaffe som er finere malt.
	Du bruker en uegnet kaffesort.	Bruk en mørkere brent kaffesort.
Kaffen er for "bitter".	Malegraden er stilt inn for fint eller det ferdigmalte kaffepulveret er for fint.	Still inn malegraden grovere eller bruk ferdigmalt kaffe som er grovere malt.
	Du bruker en uegnet kaffesort.	Skift til en annen kaffesort.
Kaffen smaker brent.	For høy traktetemperatur.	Sett ned temperaturen, se kapitlet "Meny – Kaffetemperatur".
	Malegraden er stilt inn for fint eller det ferdigmalte kaffepulveret er for finmalt.	Still inn malegraden grovere eller bruk ferdigmalt kaffe som er grovere malt.
	Du bruker en uegnet kaffesort.	Skift til en annen kaffesort.
Vannfilteret holder ikke i vannbeholderen.	Vannfilteret er ikke festet på riktig måte.	Sett vannfilteret rett ned og fast inn i tankkoblingen, og trykk det på plass.
Kaffegruten er ikke fast og for våt.	Malingsgraden er enten for fin eller for grov eller det brukes for lite kaffepulver.	Still inn malegraden grovere eller finere eller bruk to strøkne måleskjeer kaffepulver.
Dryppevann i bunnen av apparatet når dryppeskålen er fjernet.	Dryppeskålen er tatt ut for tidlig.	Vent i noen sekunder før du tar ut dryppeskålen etter at den siste drikken er ferdig tilberedt.
Displayvisning Vennligst fyll kaffebønnebeholderen til tross for full bønnebeholder eller kvernen maler ikke kaffebønner.	Kaffebønnene faller ikke ned i kvernen (bønnene er for oljete).	Bank lett på bønnebeholderen. Når kaffebønnebeholderen er tom, må du tørke den ren med en tørr klut.
Displayvisning Vennligst tøm dryppeskålen til tross for at dryppbakken er tom.	Når apparatet er slått av, registreres ikke tømningen.	Ta ut dryppbakken og sett den inn igjen når apparatet er slått på.
	Dryppbakken er tilsmusset.	Rengjør dryppbakken grundig.
Ring vår Hotline dersom du ikke kan løse problemene! Telefonnumrene står på de siste sidene i veiledningen.		

Problem	Årsak	Utbedring
Displayvisning Etterfyll vann uten kullsyre eller skift filter	Vanntanken er satt feil inn.	Sett vanntanken korrekt inn.
	Kullsyreholdig vann i vanntanken.	Fyll vanntanken med friskt vann fra springen.
	Flottøren i vanntanken henger fast.	Ta ut tanken og rengjør den grundig.
	Det nye vannfilteret er ikke skylt i samsvar med instruksjonen.	Skyll vannfilteret i henhold til instruksjonen og ta det i bruk.
	Det er luft i vannfilteret.	Legg vannfilteret i bløt i vann helt til det ikke lenger kom mer ut luftbobler. Sett filteret inn igjen.
Displayvisning Vennligst rengjør bryggeenhet og sett den i igjen	Vannfilteret er gammelt.	Sett inn et nytt vannfilter.
	Tilsmusset trakteenhet.	Rengjør trakteenheten.
	For mye kaffepulver i trakteenheten.	Rengjør trakteenheten. Fyll på maks. 2 strøkne kaffeskjeer med kaffepulver.
Displayvisning Start apparatet på nytt	Traktermekanismen går tregt.	Rengjør trakteren (se kapitlet "Stell og daglig rengjøring").
	Apparatet er for varmt.	La apparatet avkjøles.
Displayvisning Maskin ikke tilstrekkelig avkalket. Gjenta prosedyre	Tilsmusset trakteenhet.	Rengjør trakteenheten.
	Feil eller for lite kalkfjerner, eller apparatet hadde for mye kalkavleiringer på forhånd.	Utfør avkalkingsprogrammet på nytt.
Displayvisning La apparatet avkjøles	Apparatet er for varmt.	Slå av apparatet i 30 minutter.
Displayvisning Feil Ring til Hotline	Det har oppstått en feil.	Ring til Hotline.
Ring vår Hotline dersom du ikke kan løse problemene! Telefonnumrene står på de siste sidene i veiledningen.		

Bäste kaffeälskare,

Vi gratulerar till köpet av denna helautomatiska espressobryggare från Bosch.

Denna bruksanvisning beskriver olika apparatvarianter, som skiljer sig åt vad gäller detaljer.

Beakta även den bifogade kortfattade bruksanvisningen. Den kan förvaras i ett speciellt förvaringsfack **16** tills den behövs nästa gång.

Om användningen av denna bruksanvisning

På de första sidorna i bruksanvisningen finns bilder på maskinen med olika nummer. I bruksanvisningen hittar du många hänvisningar till dessa nummer.

Exempel: bryggenhet **14**

Displayvisningar och symboler visas också speciellt i denna anvisning. På så sätt kan du känna igen att det rör sig om texter och symboler, som visas på apparaten eller är påtryckta.

Exempel displaytexter: Espresso

Exempel manöverelement: [☐ start/stop]

Innehåll

Användning för avsett ändamål	51
Viktiga säkerhetsanvisningar	51
I förpackningen medföljer	53
På en blick	53
Överblick – manöverelement	54
Display	55
Idrifttagning	56
Barnspärr	57
Tillaga dryck	57
Tillagning av kaffedrycker	58
Tillagning med mjölk	59
Tillagning med malet kaffe	59
Tappa upp hett vatten	60
Ställa in malningsgraden	60
Meny	61
Skötsel och daglig rengöring	63
Rengöra mjölksystemet	64
Rengöra bryggenheten (bild G)	65
Serviceprogram	65
Rengöra mjölksystemet	66
Avkalkning	66
Rengöring	67
calc'nClean	67
Energispartips	68
Frostskydd	68
Förvaring tillbehör	68
Tillbehör	69
Avfallshantering	69
Konsumentbestämmelser	69
Åtgärda enkla problem själv	69
Tekniska data	71

Användning för avsett ändamål

Enheten är bara avsedd för normalt hemmabruk.

Apparaten får bara användas inomhus vid rumstemperatur och inte på högre höjd än 2000 m över havsytan.

Viktiga säkerhetsanvisningar

Läs igenom bruksanvisningen noggrant, följ den och spara den! Bifoga de här instruktionerna om du överlåter apparaten till någon annan.

Denna apparat får användas av barn från 8 år och äldre och av personer med begränsad fysisk, sensorisk eller mental förmåga eller brist på erfarenhet och/eller kunskap, om de står under uppsikt eller om de har undervisats om säker användning av apparaten och har förstått riskerna med användningen. Håll barn under 8 år borta från apparaten och nätkabeln och låt dem inte använda apparaten. Låt inte barn leka med apparaten. Rengöring och användarunderhåll får inte utföras av barn om de inte är minst 8 år gamla och står under uppsikt.

⚠ Varning

Risk för elektrisk stöt!

- Maskinen får bara anslutas till ett växelströmsnät via ett enligt gällande bestämmelser installerat jordat eluttag. Förvissa dig om att skyddsledarsystemet i husets elektriska installation är installerat enligt gällande bestämmelser.
- Apparaten får bara anslutas och användas enligt uppgifterna på typskylten.
- Använd den bara om nätkabeln och apparaten är oskadade.
- Reparation av apparaten, t.ex. om nätkabeln har skadats och måste bytas, får bara utföras av vår kundtjänst för att undvika risker.
- Sänk aldrig ned enheten eller nätkabeln i vatten.
- Ta genast ut stickkontakten ur eluttaget eller stäng av nätspänningen om ett fel uppstår.

⚠ Varning

Risk på grund av magnetfält!

Apparaten innehåller permanentmagneter som kan påverka elektroniska implantat, t.ex. pacemaker och insulinpumpar. Om du har ett elektroniskt implantat måste du hålla minst 10 cm avstånd till apparaten och vid isärtagning till följande delar: mjölkbehållare, mjölksystem, vattentank och bryggenhet.

⚠ Varning

Risk för kvävning!

- Låt inte barn leka med förpackningsmaterialet.
- Förvara smådelar säkert, barn kan svälja dem.

⚠ Varning

Risk för personskador!

- Stick inte in fingrarna i malningsenheten.
- Felaktig användning av apparaten kan orsaka skador.

⚠ Varning

Risk för brännskador!

- Mjölksystemet blir mycket varmt. Låt det svalna efter användningen innan du rör vid det.
- Värmeelementets eller värmeplattans ytor kan fortfarande vara heta en stund efter användningen.

I förpackningen medföljer

(se bild **A**)

- | | |
|---|---|
| a Helautomatisk espressobryggare | e Testremsa vattenhårdhet |
| b Bruksanvisning | f Måttsked |
| c Kortfattad bruksanvisning | g Mjölksbehållare med "freshLock"-lock * |
| d Mjölkslang och sugrör | h Avkalkningstabletter * |

På en blick

(se bilderna **B** till **E**)



















- | | |
|--|---|
| 1 Nätströmbrytare ① | 13 Lucka över bryggenheten |
| 2 Manöverfält (se följande sida) | 14 Bryggenhet |
| 3 Display | a) Spärr |
| 4 Dryckesutlopp (kaffe, mjölk, hett vatten),
ställbart i höjdded | b) Kåpa |
| a) Kåpa | 15 Utmatningsspak |
| b) Mjölksystem / kaffeutlopp (tvådelad) | 16 Förvaringsfack för kortfattad
bruksanvisning |
| c) Mjölkslang | 17 Droppskål |
| d) Sugrör | a) Panel |
| 5 Avtagbar vattentank | b) Droppbricka |
| 6 Lock till vattentank | c) Kaffesumpbehållare |
| 7 Förvaringsfack för måttsked | d) Flottör * |
| 8 Måttsked
(monteringshjälp för vattenfilter) | 18 Sladdförvaring |
| 9 Bönbehållare | 19 Typskylt (e.nr.; FD) |
| 10 Aromabevarande lock | |
| 11 Vred för inställning av malningsgrad | |
| 12 Pulverfack
(kaffepulver / rengöringstablett) | |

* Bruksanvisningen beskriver olika varianter. Positioner, som är markerade med * finns endast på vissa apparatmodeller.

Överblick – manöverelement

(se bild B)

 Följande symboler syns eller är bakgrundsbelysta beroende på apparatens driftsstatus:

 Espresso	 Kaffe
 Cappuccino	 Latte Macchiato
 Kaffe med mjölk	 [ start/stop] – Start- och stoppknapp
 mjölkskum / hett vatten	 [] – Tillbaka
 [] – Upphällning av två koppar samtidigt	 [] – Ställa in kaffets styrka
 ok ✓ [ok ✓] – Bekräfta/spara	 menu [menu] – Öppna menyn
 ml [ml] – Välja koppstorlek	 [milk clean] – Serviceprogram mjölksystem (peka kort) och barnsäkring (peka i minst 3 sek.).

Nätströmbrytare ①

Med nätströmbrytaren ① sätts apparaten på och stängs av. Apparaten spolar automatiskt när den sätts på och stängs av.

Apparaten spolar inte om:

- den fortfarande är varm när den startas.
- inget kaffe hann bryggas innan den stängdes av.

Apparaten är driftsklar om symbolerna och displayen lyser i manöverfältet.

Manöverfält (pekyta)

I manöverfältet går det enkelt att manövrera genom att peka på symbolerna och knapparna.

En akustisk signal hörs.

Signaltonen kan sättas på och stängas av (se kapitlet "Meny – Knapptoner").



Dryckesurval

Genom att peka på respektive symbol väljer du direkt önskad dryck (se kapitlet "Tillaga dryck").



Start-Stopp-knapp

Genom att röra vid C startas dryckestillagningen eller ett serviceprogram. Genom att återigen peka på [ start/stop] under dryckestillagningen stoppas upphällningen i förtid.

Meny

Genom att peka på [menu] aktiveras menyn, navigeringssymbolerna aktiveras och lyser. Genom att peka på [], [ok ] och [] navigerar du i menyn och det aktiveras informationer eller inställningar görs (se kapitlet "Meny").

Dryckesalternativ

Genom att peka på [] eller [ml] anpassas dryckens styrka eller mängd. Genom att peka på [] tillagas två koppar samtidigt efter att upphällningen påbörjats med [ start/stop] (se kapitlet "Tillaga dryck").

milk clean och barnsäkring

Genom att peka på [milk clean] kort aktiveras kortrengöringsprogrammet för mjölksystemet (se kapitlet "Daglig skötsel och rengöring – rengöra mjölksystemet"). Efter att ha pekat på [milk clean] i minst 3 sekunder aktiveras eller avaktiveras barnsäkringen (se kapitlet "Barnsäkring").

Display

På displayen visas de valda dryckerna och inställningarna, liksom även meddelanden om driftsstatus.

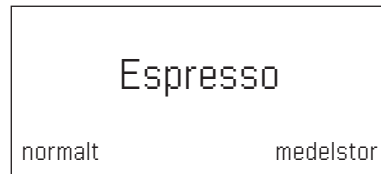

Meddelandet slocknar så snart åtgärden utförts.

Idrifttagning

Allmänt

Fyll endast på rent, **kallt** vatten utan kolsyra och endast **rostade** bönor i respektive behållare. Använd inte kaffebönor som är glaserade, karamelliserade eller behandlade med andra sockerhaltiga tillsatser, det täpper igen bryggenheten.

På den här maskinen går det att ställa in vattenhårdheten. På fabriken förinställs vattenhårdhet 4. Fastställ hårdheten på det använda vattnet med bifogad testremsa. Om ett annat värde än vattenhårdhet 4 visas skall apparaten programmeras om (se i kapitlet "Meny – Vattenhårdhet").

Ta apparaten i drift

- Ta bort befintliga skyddsfolier.
- Placera den helautomatiska espressobryggaren på en jämn och vattentålig yta som är tillräcklig stabil för vikten.
- Apparatus ventilationsöppningar skall vara fria.

i **Viktigt:** Använd endast maskinen i ett frostfritt utrymme. Om apparaten transporterats eller lagrats vid temperaturer under 0° C skall den vila i minst 3 timmar innan den tas i drift.

- Anslut nätstickkontakten (kabelförvaringsfack **18**) till eluttaget. Längden på kabeln kan anpassas genom att skjuta tillbaka och dra ut den. Placera apparaten med baksidan t.ex. mot bordskanten och dra antingen kabeln **nedåt** eller skjut den **uppåt**.
- Fäll upp locket till vattentanken **6**.
- Ta bort vattentanken **5**, diska ur den och fyll på med färskt, kallt vatten. Observera markeringen "**max**".
- Sätt in vattentanken **5** rakt och tryck ned den helt.

- Stäng locket till vattentanken **6** igen.
- Fyll bönbehållaren **9** med kaffebönor.
- Starta apparaten med nätströmbrytaren **1** .

Manöverfältet och displayen aktiveras. På displayen visas det förinställda språket på vilket de fortsatta displaytexterna visas. Det går att välja mellan flera olika språk.

- Peka så ofta på [] tills önskat språk visas på displayen.

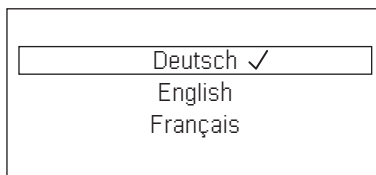

- Peka på [ start/stop] för att bekräfta urvalet.

Det valda språket har sparats. Märkeslogotypen lyser på displayen **3**. Apparaten värms nu upp och spolar. Det rinner ut litet vatten ur drycksutloppet **4**.

Apparaten är driftklar symbolerna på manöverfältet och displayen lyser.



i Den helautomatiska espressobryggaren har av tillverkaren programmerats med standardinställningarna för optimal drift. Apparaten stängs automatiskt av efter en förinmatad tid (se kapitlet "Meny – Autom. avstängning").

i Vid första användningen sedan ett serviceprogram har utförts eller om maskinen inte har använts under längre tid, har den första drycken ännu inte full arom och bör inte drickas.

i Efter idrifttagning av den helautomatiska espressobryggaren uppnås permanent en finporig och stabil "Crema" först efter att några koppar tillagats.

i Vid längre användning är det normalt att vattendroppar bildas på ventilationsöppningarna.

Barnspärr

För skydda barn mot skållning och brännskador kan apparaten spärras.

- Peka i minst 3 sekunder på [milk clean]. På displayen **3** visas en nyckel. Barnsäkringen är aktiverad.

Nu är ingen manövrering möjlig längre.

- Peka i minst 3 sekunder på [milk clean]. Nyckeln på displayen **3** försvinner igen. Barnsäkringen är avaktiverad. Apparaten kan manövreras som vanligt igen.

Tillaga dryck

Denna helautomatiska espressobryggare maler färskt kaffe inför varje ny bryggning. För att de ska ha en optimal kvalitet ska bönorna förvaras kallt och väl förslutna.

i **Viktigt:** Håll varje dag färskt och kallt vatten i vattentanken **5**. Det skall alltid vara tillräckligt med vatten i vattentanken **5** för att använda apparaten.

i Förvärm alltid kopparna (framför allt små tjockväggiga espressokoppar) med t.ex hett vatten.

i Vid vissa inställningar tillagas kaffet i två steg (se "aromaDouble Shot"). Vänta tills hela proceduren är helt avslutad.

Olika drycker kan tillagas genom att bara trycka på en knapp.

Dryckesurval

Genom att peka på t.ex. knappen Espresso väljs önskad dryck direkt och "Espresso" lyser. Dryckestillagningen och och de aktuellt inställda värdena för kaffestyrka och koppstorlek visas på displayen **3**.

Välj mellan följande drycker:

Espresso	Kaffe med mjölk
Kaffe	mjölkskum
Cappuccino	varm mjölk
Latte Macchiato	hett vatten

Anpassa kaffets styrka, välj pulverkaffe

Genom att peka på [\emptyset] ställs styrkan på kaffedrycken in individuellt eller så väljs Tillagning med pulverkaffe.

Följande inställningar är möjliga:

mycket milt	mycket starkt
milt	doubleshot starkt
normalt	doubleshot starkt+
starkt	Pulverfack

- Välj önskad dryck genom att peka på respektive symbol.
- Peka så ofta på [\emptyset] tills den önskade inställningen, t.ex. starkt eller Pulverfack (se kapitlet "Tillagning med malt kaffe") visas på displayen.

aromaDouble Shot

Ju längre kaffet bryggs, desto mer bitterämnen och oönskade aromer löses. Det påverkar kaffets smak och du mår av det. För ett extra starkt kaffe har apparaten därför en speciell aromaDouble Shot-funktion. Efter att hälften av mängden tillagats mals kaffeböner igen och bryggs så att bara de välsmakande och hälsosamma aromaämnena löses.

i Funktionen aromaDouble Shot kan väljas för alla drycker med en kaffeandel på minst 35ml kaffe-fyllmängd. För små drycker, som t.ex. en liten espresso eller vid inställning på [\square] är funktionen inte tillgänglig.

Välja koppstorlek

Genom att peka på [ml] väljs kaffevolymen individuellt.

Följande inställningar är möjliga:

liten medelstor stor

- Välj önskad dryck genom att peka på respektive symbol.
- Peka så ofta på [ml] tills den önskade inställningen viss på displayen.

i En pil eller pilar bredvid inställningen, t.ex. "stor *" anger att den fabriksinställda mängden (se kapitlet "Meny – Ställa in koppstorlek") ändrades.

Två koppar på en gång

Genom att peka på [☞] tillagas två koppar samtidigt efter val av en kaffedryck eller kaffe-mjölk-dryck (vid viss apparattyp endast kaffedrycker), så snart upphållningen startas med [☞ start/stop]. Inställningen visas på displayen.

- Välj önskad dryck genom att peka på respektive symbol.
- Peka på [☞].
- Placera två förvärmade koppar till vänster och höger under kaffeutloppet 4.
- Peka på [☞ start/stop] för att starta tillagningen av drycken.

Den valda drycken bryggs och rinner sedan ner i båda kopparna.

i Drycken tillagas i två steg (två malningar). Vänta tills tillagningen avslutats helt och hållet.

i **Beroende på apparat:**
Funktionen "Två koppar på en gång" är bara tillgänglig för kaffedrycker, men inte för kaffe-mjölk-drycker.

Tillagning av kaffedrycker

Maskinen måste vara färdig att användas.

- Placera den förvärmade koppen under dryckesutloppet 4.
- Genom att peka på respektive symbol väljs önskad kaffedryck Espresso eller Kaffe.

På displayen visas dryckesbeteckningen och de aktuellt inställda värdena för kaffestyrka och koppstorlek.



i Koppstorleken och kaffestyrkan kan ändras genom att peka på [ml] och [∅]. Vid val av Pulverfack gör du som beskrivs under "Tillagning med malt kaffe".

Exempel:

- Peka så ofta på [ml] tills stor visas på displayen.
- Peka så ofta på [∅] tills milt visas på displayen.
- Tryck på [☞ start/stop] för att starta tillagningen.

Kaffet bryggs och rinner ner i koppen.

i Genom att återigen peka på [☞ start/stop] kan dryckestillagningen stoppas i förtid.

Tillagning med mjölk

Denna helautomatiska espressobryggare har ett integrerat mjölksystem. Med det kan kaffedrycker tillagas med mjölk eller mjölkskum och varm mjölk.



Risk för brännskador!

Mjölksystemets **4b** över- och underdel blir mycket heta. Låt det svalna när det har använts innan du tar på det.



Obs!

Intorkade mjölkrester är svåra att få bort. Därför är det **viktigt** att rengöra mjölksystemet efter varje användning (se kapitlet "Rengöra mjölksystemet").



Vid tillagning med mjölk kan du uppkomma visslande ljud. Dessa förorsakas av mjölksystemet **4b** och har tekniska orsaker.



Genom att återigen peka på [ start/stop] kan dryckestillagningen stoppas i förtid.

Maskinen måste vara färdig att användas. Mjölkslangen och sugröret skall vara anslutna.

- För ner sugröret **4d** i mjölkbehållaren.
- Placera förvärm kopp eller glas under dryckesutloppet.

Kaffedrycker med mjölk



- Välj Kaffe med mjölk, Latte Macchiato eller Cappuccino genom att peka på respektive symbol.

På displayen visas dryckesbeteckningen och de förinställda värdena för koppstorlek och kaffestyrka.



Koppstorlek och kaffestyrka kan ändras genom att peka på [ml] och []. Vid val av Pulverfack går du tillväga "på det sätt som beskrivs under "Tillagning med malt kaffe".

- Peka på [ start/stop] för att starta tillagningen av drycken. Först hålls mjölk resp. mjölkskum i koppen eller glaset. Därefter bryggs kaffet som sedan rinner ned i koppen eller glaset.

Genom att peka på [ start/stop] en gång kan upphållningen av mjölken eller kaffet stoppas i förtid. Om du pekar två gånger på [ start/stop] stoppas hela dryckestillagningen.

Mjölkskum eller varm mjölk

- Genom att peka på respektive symbol väljer du mjölkskum eller varm mjölk.
- Peka på [ start/stop] för att starta tillagningen av drycken. Mjölkskum eller varm mjölk rinner ut ur dryckesutloppet.

Tillagning med malet kaffe

Denna helautomatiska espressobryggare kan också drivas med malt kaffe (inget snabbkaffe).



Om du använder malet kaffe går det inte att ställa in kaffestyrkan, brygga två koppar samtidigt eller tillsätta aromaDouble Shot.



- Maskinen måste vara färdig att användas.
- Placera en förvärm kopp under dryckesutloppet **4**.
 - Välj en kaffedryck eller en kaffe-mjölkdryck genom att peka på respektive symbol.
 - Peka så ofta på [] tills Pulverfack viss på displayen.
 - Öppna pulverfacket **12**.
 - Fyll på maximalt 2 strukna måttskedar kaffe.



Obs!

Fyll inte på kaffeböner eller snabbkaffe.

- Stäng pulverfacket **12**.
 - Tryck på [ start/stop] för att starta tillagningen.
- Kaffet bryggs och rinner ner i koppen.

 Genom att återigen peka på [ start/stop] kan dryckestillagningen stoppas i förtid.

Tappa upp hett vatten

Innan hett vatten tappas upp bör mjölksystemet göras rent och mjölkslangen dras ut (se kapitlet "Rengöra mjölksystemet"). Om mjölksystemet inte görs rent kan små mängder mjölk tappas upp tillsammans med vattnet.

 **Risk för brännskador!**
Mjölksystemet **4b** blir mycket hett. Låt det svalna när det har använts innan du tar på det.



Maskinen måste vara färdig att användas.

- Placera en förvärmad kopp under dryckesutloppet **4**.
- Peka på symbolen för hett vatten.
- Tryck på [ start/stop] för att starta tillagningen.

 Om meddelandet
Dra bort mjölkslangen visas gör du på följande sätt:

- Dra av mjölkslangen **4c** och peka på [ start/stop] igen.

Hett vatten rinner ut ur utloppet **4**.

 Genom att återigen peka på [ start/stop] kan dryckestillagningen stoppas i förtid.

Ställa in malningsgraden

Önskad finhet för kaffepulvret kan ställas med vredet för malningsgrad **11**.

 **Obs!**
Malningsgraden får bara ändras under pågående malning. Annars kan apparaten skadas.

 **Risk för personskador!**
Stick aldrig in fingrarna i kvarnverket.

- Medan kvarnen arbetar ställs vredet **11** in mellan fint kaffepulver (**a**: Vrida moturs) och grövre kaffepulver (**b**: Vridning medurs).

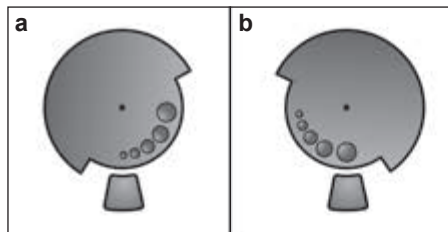

 Den nya inställningen märks först från den andra koppen kaffe.

 Ställ in en finare malningsgrad för mörkrostade bönor och en grövre malningsgrad för mer lättrostade bönor.

Meny

Menyn används för att ändra inställningar individuellt, avropa informationer eller starta processer.

- Öppna menyn genom att peka på [menu]. På displayen visas de olika inställningsmöjligheterna. Navigeringssymbolernas tänds. Den aktuella inställningen är markerad på displayen.

Navigering i menyn:

- [↘] = navigera nedåt
- [ok✓] = bekräfta/spara
- [↶] = gå tillbaka
- [menu] = Öppna meny/Lämna meny

i Genom att peka på [↘] visas inställnings- eller urvalsmöjligheter i upprepad ordningsföljd. Efter att den understa menypunkten nåts visas därefter den översta menypunkten igen.

Till exempel:

- Ställ in kaffetemperaturen på max.
- Peka på [menu]. Menyn öppnas.
 - Peka så många gånger på [↘] tills Kaffetemperatur visas på displayen.
 - Peka på [ok✓]. Till exempel hög visas.
 - Peka så många gånger på [↘] tills max. visas på displayen.
 - Peka på [ok✓] för att spara. På displayen visas bekräftelsen.
 - Meny punkten Kaffetemperatur visas.
 - Peka på [↶] för att lämna meny.

Följande inställningar kan göras:

Ställa in koppstorlek

Inställning av volymen för varje dryck och för varje koppstorlek. De volymer som ställts in av tillverkaren kan anpassas i flera steg.

- Välj dryck med [↘] och bekräfta med [ok✓].

- Välj önskad volym med [↘] och bekräfta med [ok✓].
Inställningen är sparad.

Språk

Inställning av det språk som displaytexterna skall visas på.

- Välj önskat språk med [↘] och bekräfta med [ok✓].

Vattenhårdhet

Inställning på den lokala vattenhårdheten. Läge 1, 2, 3, 4 eller Avhårdningssystem kan väljas. Den förinställda vattenhårdheten är steg 4.

- Välj önskad vattenhårdhet med [↘] och bekräfta med [ok✓].

i Det är viktigt att ställa in vattenhårdheten rätt så att maskinen i god tid visar när den måste kalkas av.

Vattenhårdheten kan fastställas med den bifogade testremsan eller fråga hos den lokala vattenleverantören. Om en vattenbehandningsanläggning finns installerad i huset ska Avhårdningssystem ställas in.

- Doppa ner testremsan ett kort ögonblick i vatten och läs av resultatet efter 1 minut.

Steg	Vattnets hårdhetsgrad	
	Tyska hårdhetsgrader (°dH)	Franska hårdhetsgrader (°fH)
1	1-7	1-13
2	8-14	14-25
3	15-21	26-38
4	22-30	39-54

Autom. avstängning

Inställning av den tid efter vilken apparaten skall stängas av efter den senaste tillagningen av en dryck.



Värdet kan ställas in mellan 15 minuter och 8 timmar. Den förinställda tiden är 30 minuter.

- Välj önskad tidsperiod med [↘] och bekräfta med [ok✓].

Kaffetemperatur

Inställning av temperaturen för kaffedrycker och hett vatten.

Det går att välja mellan normal, hög, eller max. Inställningen gäller för alla tillagningstyper.

- Välj önskat temperatursteg med [] och bekräfta med [ok ].

Vattenfilter





Inställning om ett vattenfilter skall aktiveras eller om inget vattenfilter skall användas.

Välj mellan Aktivera nytt filter eller Inget filter isatt.

-  Ett vattenfilter kan minska kalkavlagringarna.

Vattenfilter kan köpas i handeln eller via kundtjänst (se kapitlet "Tillbehör").

-  **Viktigt:** Innan ett nytt vattenfilter kan användas måste det spolas igenom.

- För att göra detta trycks vattenfiltret in fast i vattentanken **5** med hjälp av pulverskeden **8**.
- Fyll vattentanken upp till markeringen "max" med vatten.
- Koppla samman mjölkslangen **4c** med mjölksystemet **4b** och sugröret **4d**.
- Stick in sugrörets **4d** ände i dropplåten **17b**.
- Peka på [menu] och välj Vattenfilter med [].
- Peka på [ok ] och välj Aktivera nytt filter med [].
- Töm droppskålen och sätt in den igen.
- Bekräfta med [ok ].

Vattnet rinner nu genom filtret för att spola det.

- Töm sedan droppskålen och sätt in den igen.

Apparaten är nu driftsklar igen.

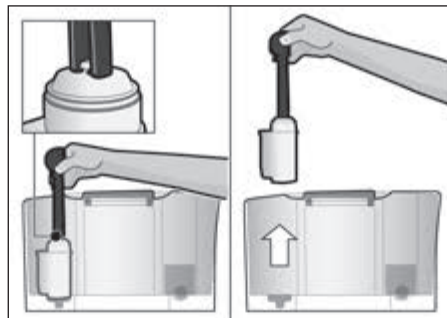

-  Genom att spola filtret har samtidigt inställningen för visningen "Byt vattenfilter" aktiverats. Efter denna visning eller senast efter 2 månader har filtret uttömt sin verkan. Det skall då bytas ut av hygieniska skäl och för att apparaten inte skall kalka igen (apparaten kan ta skada).



Om inget nytt filter skall sättas in väljs inställningen Inget filter isatt och bekräfta med [ok ].

-  Om apparaten inte används under en längre tid (t.ex. semester), bör det isatta filtret spolas innan apparaten används. För att göra detta tappas helt enkelt en kopp hett vatten av.

Rengöring och skötsel

Start av speciella serviceprogram.

Välj mellan Rengöra mjölksystem, Avkalka, Rengöra eller calc'nClean.





- Välj önskat program med [] och bekräfta med [ok ].
- Peka på [ start/stop] för att starta programmet.

-  **Viktigt:** Det är viktigt att beakta kapitlet "Serviceprogram".

Info Serviceprogram

(beroende på apparattypen)

Anger hur många drycker som kan tillagas innan ett serviceprogram måste köras.

- Visa med [] Rengöra i ---  eller Avkalka i --- .
- Lämna visningen med [].



Av tekniska skäl är räknaren inte "exakt på koppen".

Frostskydd

Serviceprogram för att undvika skador på grund av frost vid transport och lagring. Apparaten töms då helt och hållet.





Apparaten skall vara driftsklar och vattentanken **5** skall vara fylld.

- Peka på [ start/stop] för att starta programmet.
- Ta ur vattentanken, apparaten tömmer automatiskt ledningssystemet och stänger av sig.
- Töm vattentanken **5** och droppskålen **17** entleeren.

Knapptoner

Knapptonerna sätts på eller stängs av när du pekar på manöverfältet.

- Bekräfta valet med [].
- Välj Knapptoner till eller Knapptoner från med [] och bekräfta med [].

Info uttagna drycker

(beroende på apparattypen)

Visning vilken mängd drycker som tillagats sedan idrifttagningen.

- Lämna visningen med [].

Fabriksinställningar

Återställa alla gjorda inställningar till leveransstatus.

- Peka på [ start/stop] för att radera alla egna inställningar.

Skötsel och daglig rengöring

**Risk för elstötar**

Före rengöringen ska nätkabeln dras ut. Doppa aldrig apparaten i vatten! Använd aldrig ånga vid rengöring.

- Torka av höljet med en mjuk, fuktig trasa.
- Rengör manöverfältet med en mikrofiberduk.
- Använd inga alkohol- eller sprithaltiga rengöringsmedel.
- Använd inga slipande trasor eller rengöringsmedel.

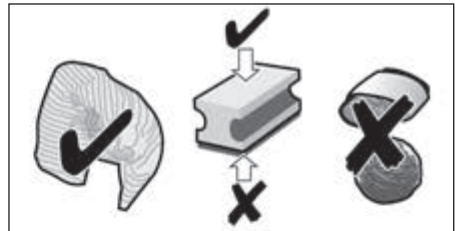

- Rester av kalk, kaffe, mjölk, rengörings- och avkalkningslösning skall alltid tas bort omedelbart. Under sådana rester kan det bildas korrosion.
- Nya svamprengöringsdukar kan vara behäftade med salter. Salter kan förorsaka flygrost på rostfritt stål. Därför skall dukarna tvättas ur noga innan de används.
- Dra ut droppskålen **17** med kaffesumpbehållaren **17c** framåt. Ta av panelen **17a** och dropplåten **17b**. Töm och rengör droppskålen och kaffesumpbehållaren.
- Torka ut apparatens insida (upptagning skålar) och pulverlådan (kan inte tas ut).
- Montera ut flottören **17d** och rengör den med en fuktig duk (beroende på apparattyp).



Följande delar får **inte läggas i diskmaskinen**:

Droppskålens panel **17a**, Kåpa **4a**, Bryggenhet **14**, Vattentank **5** och aromalock **10**.



Följande komponenter får diskas i diskmaskin:

Droppskål **17**, Dropplåt **17b**, Kafesumpbeållare **17c**, Pulversked **8** och mjölksystemets över- och underdel **4b**.



Viktigt: Töm och rengör droppskålen **17** och kafesumpbehållaren **17c** varje dag, så slipper du avlagringar.



Om apparaten startas i kallt tillstånd eller stängs av efter att kaffe tappats av spolar apparaten automatiskt. Systemet rengör sig alltså självt.



Viktigt: Om apparaten inte skulle användas under en längre tid (t.ex. semester) skall den kompletta enheten, inklusive mjölksystem **4b** och bryggenhet **14** göras rent nogga.

Rengöra mjölksystemet

Efter varje tillagning med mjölk är det viktigt att rengöra mjölksystemet **4b**.

Mjölksystemet **4b** kan göras rent automatiskt med programmet [milk clean] eller manuellt.

Automatisk rengöring:

- Berör först [milk clean] och sedan [start/stop].
- Placera ett tomt glas under dryckesutloppet **4** och för ner sugrörets **4d** ände i glaset.
- Peka på [start/stop] för att starta programmet.

Mjölksystemet **4b** gör nu rent automatiskt.

- Töm därefter glaset och rengör sugröret **4d**.

Manuell rengöring:



Risk för brännskador!

Mjölksystemet **4b** blir mycket hett. Låt det svalna när det har använts innan du tar på det.

Demontera mjölksystemet **4b** innan rengöringen:

- Skjut dryckesutloppet **4** helt och hållet nedåt.
- Ta bort övertäckningen **4a** framåt och dra av mjölkslangen.

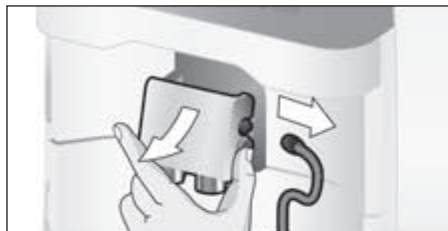

- Dra ut mjölksystemet **4b** rakt fram och framåt.



- Demontera mjölksystemets **4b** över- och underdel.

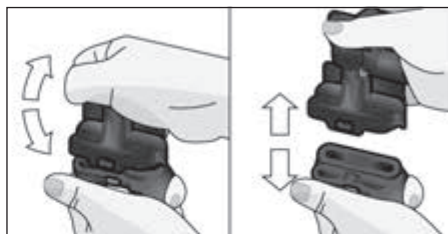

- Skilj mjölkslangen och sugröret åt.
- Rengör de enskilda delarna med diskvatten och en mjuk duk.
- Spola av alla detaljer med rent vatten och låt torka.



Mjölksystemets **4b** över- och underdel och mjölkslangen **4c** och sugröret **4d** kan också diskas i diskmaskin.

- Montera ihop de enskilda delarna igen.



- Sätt in mjölkssystemet **4b** framifrån och rakt in i apparaten.
- Sätt på övertäckningen **4a** igen.

Rengöra bryggenheten (bild G)

i Se även lathunden i förvaringsfacket **16**.

Förutom det automatiska rengöringsprogrammet bör bryggenheten **14** tas ut för att rengöras med jämna mellanrum.

- Stäng av maskinen komplett med nätströmbrytaren **1** Ⓞ.
- Öppna luckan **13** till bryggenheten.
- Skjut den röda låsningen **14a** på bryggenheten **14** helt och hållet åt vänster.
- Tryck utmatningsspaken **15** helt och hållet nedåt. Bryggenheten lossas då.
- Fatta tag i bryggenheten **14** i fördjupningarna och dra ut den försiktigt.

i **Viktigt:** Använd inga diskmedel och rengör inte i diskmaskin.

- Ta av kåpan **14b** till bryggenheten och rengör bryggenheten **14** noga under rinnande vatten.

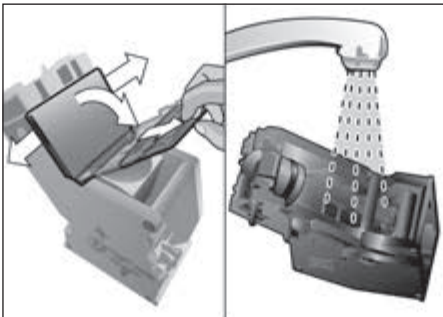

- Rengör bryggenhetens sil noga under vattenstrålen.



- Rengör apparatens inre noga med en fuktig duk. Ta bort eventuella kafferester.
- Låt bryggenheten **14** och maskinen torka invändigt.
- Sätt tillbaka övertäckningen **14b** på bryggenheten igen och skjut bryggenheten **14** ända till anslaget i apparaten.
- Tryck utmatningsspaken **15** helt och hållet uppåt.
- Skjut den röda låsningen **14a** så långt det går åt höger och stäng dörren **13**.

Serviceprogram

i Se även lathunden i förvaringsfacket **16**.

Med jämna mellanrum visas efter varsel på display **3** antingen

Avkalkning krävs eller

Rengöring krävs eller

calc'nClean krävs.

Apparaten bör omgående rengöras eller avkalkas med det respektive programmet.

Antingen kan procedurerna Avkalka och Rengöra sammanfattas med funktionen calc'nClean (se kapitlet "calc'nClean"). Om serviceprogrammet inte körs enligt anvisningen kan apparaten skadas.

i **Viktigt:** Om apparaten inte avkalkas i tid visas Avkalkning krävs omgående. Apparaten spärras strax --> Tryck på menu i 3 sek. Genomför genast avkalkningen enligt anvisning. Om apparaten är spärrad kan den först manövreras igen när avkalkningen har genomförts.



Observera!

Vid varje serviceprogram skall avkalknings- och rengöringsmedel användas enligt anvisningarna. Avbryt aldrig serviceprogrammet. Drick inte vätskorna. Använd aldrig ättika, ättikbaserade medel, citronsyra eller citronsyrebaserade medel. Lägg aldrig avkalkningstabletter och håll aldrig andra avkalkningsmedel i pulverlådan **12**.

Innan respektive serviceprogram (Avkalkning, Rengöring eller calc'nClean) startas skall bryggenheten tas ut, rengöras enligt anvisningarna och sätts tillbaka igen.

Specialutvecklade och lämpliga avkalknings- och rengöringstabletter kan köpas i handeln och via kundtjänst (se kapitlet "Tillbehör").

Rengöra mjölksystemet

Varaktighet: ca. 1 minut.

- Öppnas menyn med [menu].
- Välj Rengöring och skötsel med [] och bekräfta med [ok✓].
- Välj Rengöra mjölksystem med [] och bekräfta med [ok✓].
- Peka på [start/stop] för att starta programmet.



Mjölksystemet kan även rengöras direkt genom att beröra [milk clean].

Displayen **3** leder dig genom programmet:

- Placera ett tomt glas under dryckesutloppet **4** och för ner sugrörets **4d** ände i glaset.
- Peka på [start/stop]. Mjölksystemet rengör sig automatiskt.
- Töm därefter glaset och rengör sugröret **4d**.

Rengör därutöver mjölksystemet grundligt manuellt (diskmaskin eller för hand).

Avkalkning

Varaktighet: ca. 30 minuter.

Raden nedtills på displayen anger hur långt förloppet har gått.



Om ett vattenfilter är insatt i vattentanken **5** måste detta absolut tas bort innan serviceprogrammet startas.

- Öppnas menyn med [menu].
- Välj Rengöring och skötsel med [] och bekräfta med [ok✓].
- Välj Avkalka med [] och bekräfta med [ok✓].
- Peka på [start/stop] för att starta programmet.

Displayen **3** leder dig genom programmet:

- Töm droppskålen **17** och sätt in den igen.



Uppmaningen Ta i föreik, fall bort vattenfiltret ⇒start visas.

- Ta bort filtret och peka på [start/stop] igen.
 - Fyll på ljummet vatten i den tomma vattentanken **5** upp till markeringen "**0,5l**" och lös upp 1 Bosch avkalkningstablett TCZ8002 i detta.
 - Peka på [start/stop].
 - Placera en behållare med en volym på minst 0,5liter under dryckesutloppet **4**.
 - Stick ner sugrörets **4d** ände i behållaren.
 - Peka på [start/stop].
- Avkalkningsprogrammet arbetar nu i 20 minuter.



Om det finns för litet avkalkningslösning i vattentanken **5**, visas uppmaningen Fyll på avkalkningsmedel ⇒start.

- Fyll på avkalkningslösning och peka på [start/stop] igen.
- Skölj vattentanken **5** och fyll på friskt vatten upp till markeringen "**max**".

- Om ett filter används, sätts detta nu in på nytt.
 - Peka på [ start/stop].
- Avkalkningsprogrammet arbetar nu i ca. 1 minut och spolar apparaten.
- Töm droppskålen **17** och sätt in den igen.



i **Viktigt:** Torka av maskinen med en mjuk, fuktig duk för att omedelbart ta bort rester av avkalkningslösningen. Om resterna får finnas kvar kan rost uppstå under dem. Nya svamprengöringsdukar kan vara behäftade med salter. Salter kan förorsaka flygrost på det rostfria stålet. Därför är det viktigt att tvätta dukarna noga innan de används. Rengör sugröret **4b** till dryckesutloppet noga.

Apparaten är färdigavkalkad och driftklar igen.

Rengöring

Varaktighet: ca. 9 minuter.

Raden nedtills på displayen anger hur långt förloppet har gått.

- Öppnas menyn med [menu].
- Välj Rengöring och skötsel med [] och bekräfta med [ok✓].
- Välj Rengöra med [] och bekräfta med [ok✓].
- Peka på [ start/stop] för att starta programmet.

Displayen **3** leder dig genom programmet:

- Töm droppskålen **17** och sätt in den igen.
 - Öppna pulverfacket **12**.
 - Kasta in en Bosch rengöringstablett och stäng utdragslådan **12**.
 - Peka på [ start/stop].
- Rengöringsprogrammet arbetar nu i 7 minuter.
- Töm droppskålen **17** och sätt in den igen.

Apparaten är färdigrensjord och klar att användas igen.



calc'nClean

Varaktighet: ca. 43 minuter.

calc'nClean kombinerar de enskilda funktionerna Avkalkning och Rengöring. Om de tidpunkter vid vilka de båda programmen skall köras ligger nära varandra föreslår den helautomatiska espressomaskinen automatiskt detta serviceprogram.

Raden nedtills på displayen anger hur långt förloppet har gått.



i Om ett vattenfilter är insatt i vattentanken **5** måste detta absolut tas bort innan serviceprogrammet startas.

- Öppnas menyn med [menu].
- Välj Rengöring och skötsel med [] och bekräfta med [ok✓].
- Välj calc'nClean med [] och bekräfta med [ok✓].
- Peka på [ start/stop] för att starta programmet.



Displayen **3** leder dig genom programmet:

- Töm droppskålen **17** och sätt in den igen.
- Öppna pulverfacket **12**.
- Kasta in en Bosch rengöringstablett **12** i utdragslådan och stäng den.
- Peka på [ start/stop].

i Uppmaningen Ta i föreik, fall bort vattenfilter \Rightarrow start visas.

- Ta bort filtret och peka på [ start/stop] igen.
 - Fyll på ljummet vatten i den tomma vattentanken **5** upp till markeringen "**0,5l**" och lös upp 1 Bosch avkalkningstablett TCZ8002 i detta.
 - Peka på [ start/stop].
 - Placera en behållare med minst 1 l volym under dryckesutloppet **4**.
 - Stick ner sugrörets **4d** ände i behållaren.
 - Peka på [ start/stop].
- Avkalkningsprogrammet arbetar nu i ca. 28 minuter.

i Om det finns för litet avkalkningslösning i vattentanken **5**, visas uppmaningen Fyll på avkalkningsmedel →start.

- Fyll på avkalkningslösning och peka på [ start/stop] igen.
 - Skölj vattentanken **5** och fyll i friskt vatten upp till markeringen "max".
 - Om ett filter används, sätts detta nu in på nytt.
 - Peka på [ start/stop].
- Avkalkningsprogrammet arbetar nu i ytterligare ca. 1 minut och därefter spolar rengöringsprogrammet apparaten i ca. 7 minuter.
- Töm droppskålen **17** och sätt in den igen.

i **Viktigt:** Torka av maskinen med en mjuk, fuktig duk för att omedelbart ta bort rester av avkalkningslösningen. Om resterna får finnas kvar kan rost uppstå under dem. Nya svamprengöringsdukar kan vara behäftade med salter. De kan förorska flygrost på det rostfria stålet. Därför är det viktigt att tvätta igenom dukarna noga innan användningen. Rengör sugröret **4d** till dryckesutloppet noga.

Apparaten är färdigavkalkad och driftsklar igen.

i **Viktigt:** Gör på följande sätt om ett av serviceprogrammen avbrutits t.ex. på grund av strömavbrott:

- Skölj vattentanken **5** och fyll på friskt vatten upp till markeringen "max".
 - Peka på [ start/stop].
- Av säkerhetshetsskäl spolas apparaten igenom i ca. 2 minuter.
- Töm droppskålen **17** och sätt in den igen.

Det avbrutna serviceprogrammet måste startas igen.

Energispartips

- Om den helautomatiska espressobryggaren inte används stängs den av med nätströmbrytaren **1**  på framsidan av apparaten.
- I menyn under Autom. avstängning ställs den automatiska avstängningen in på 15 minuter.
- Avbryt helst inte kaffe- eller mjölkskumtillagning. Avbrott i förtid leder till ökad energiförbrukning och till att droppskålen fylls snabbare.
- Avkalka maskinen regelbundet för att undvika kalkavlagringar. Kalkrester leder till en högre energiförbrukning.

Frostskydd

i **Obs!** För att undvika skador på grund av frostrisk i samband med transport och förvaring måste espressomaskinen först tömmas helt och hållet.

Se kapitlet "Meny – Frostskydd".

Förvaring tillbehör

Den helautomatiska espressobryggaren har speciella fack för att förvara pulversked och lathund.

- För att förvara pulverskeden **8** tas vattentanken **5** av och pulverskeden sätts in i den förformade fördjupningen **7**.
- För att förvara lathunden öppnas dörren till bryggenheten **13**. Stick därefter in lathunden i det härför avsedda facket **16**.

Tillbehör

Följande tillbehör finns att köpa i handeln och via kundtjänsten:

Tillbehör	Beställningsnummer
	Handel/ Kundtjänst
Rengöringstabletter	TCZ8001/00311808
Avkalkningstabletter	TCZ8002/00576694
Vattenfilter	TCZ7003/00575491
Skötselset	TCZ8004/00576331
Mjölkbhållare med "freshLock"-lock	TCZ8009N/00576166

Avfallshantering



Kassera förpackningen på ett miljövänligt sätt. Denna enhet är märkt i enlighet med den europeiska direktivet 2012/19/EU om avfall som utgörs av eller innehåller elektroniska produkter (waste electrical and electronic equipment – WEEE). Direktivet anger ramarna för inom EU giltigt återtagande och korrekt återvinning av uttjänta enheter. Kontakta din fackhandel om du vill ha ytterligare information.

Konsumentbestämmelser

I Sverige gäller av EHL antagna konsumentbestämmelser. Den fullständiga texten finns hos din handlare. Spar kvittot.

Rätt till ändringar förbehålls.

Åtgärda enkla problem själv

Problem	Orsak	Åtgärd
Starkt varierande kaffe- resp. mjölkskumskvalitet.	Maskinen är igenkalkad.	Avkalka apparaten enligt anvisningarna.
Det kommer inget hett vatten.	Mjölksystemet eller mjölk-systemets upptagning är smutsigt.	Rengör mjölksystemet eller upptagningen (se kapitlet "Rengöra mjölksystemet").
För litet eller inget mjölkskum eller så suger mjölksystemet ingen mjölk.	Mjölksystemet eller mjölk-systemets upptagning är smutsigt.	Rengör mjölksystemet eller upptagningen (se kapitlet "Rengöra mjölksystemet").
	Olämplig mjölk.	Använd ingen kokt mjölk. Använd kall mjölk med en fetthalt på minst 1,5%.
	Mjölksystemet har inte satts ihop korrekt.	Fukta över- och underdelen och sätt ihop den igen.
Den personligt inställda fyllmängden uppnås inte. Kaffet rinner bara ner droppvis eller så rinner det inte något ner något mer kaffe.	Maskinen är igenkalkad.	Avkalka apparaten enligt anvisningen.
	Malningsgraden är för fin. Pulverkaffet är för fint.	Ställ in malningsgraden grövre. Använd grövre kaffepulver.
	Maskinen är starkt igenkalkad.	Avkalka apparaten enligt anvisningarna.

Om problemet inte kan åtgärdas, är det viktigt att du ringer vår Hotline! Telefonnummer finns på de båda sista sidorna i bruksanvisningen.

Problem	Orsak	Åtgärd
Kaffet har ingen "creme".	Olämplig kaffesort.	Använd kaffesorter med en högre andel robustaböner.
	Bönorna inte längre nyrostade.	Använd färska bönor.
	Malningsgraden är inte anpassad till kaffebönorna.	Ställ in malningsgraden finare.
Kaffet är för "surt".	Malningsgraden är för grovt inställd eller så är kaffepulvret för grovt.	Ställ in en finare malningsgrad eller använd finare kaffepulver.
	Olämplig kaffesort.	Använd mörkare rostade bönor.
Kaffet är för beskt.	Malningsgraden är för fint inställd eller så är kaffepulvret för fint.	Ställ in en grövre malningsgrad eller använd grövre kaffepulver.
	Olämplig kaffesort.	Byt till annan kaffesort.
Kaffet smakar "bränt".	För hög bryggtemperatur	Sänk temperaturen, se kapitlet "Meny – Kaffetemperatur"
	Malningsgraden är för fint inställd eller så är kaffepulvret för fint.	Ställ in en grövre malningsgrad eller använd grövre kaffepulver.
	Olämplig kaffesort.	Byt till annan kaffesort.
Vattenfiltret hålls inte fast i vattentanken.	Vattenfiltret är inte fastsatt på rätt sätt.	Se till att du håller vattenfiltret rakt och tryck fast det ordentligt i tankanslutningen.
Kaffesumpen är inte kompakt och för våt.	Malningsgraden är för fint eller för grovt inställd eller för lite kaffepulver används.	Ställ in en grövre eller finare malningsgrad eller använd 2 strukna måttskedar kaffepulver.
Droppvatten på maskinens inre botten när droppskålen tas ut.	Droppskålen har tagits ur för tidigt.	Ta ut droppskålen först några sekunder efter senaste bryggningen.
Displayvisning Fyll bönbehållaren trots fylld bönbehållare eller kvarn maler inga kaffeböner.	Bönorna ramlar inte ner i kvarnen (alltför oljiga bönor).	Knacka lätt på behållaren för kaffeböner. Byt eventuellt till annan kaffesort. Torka ur bönbehållaren med en torr duk sedan den har tömts.
Displayvisning Töm droppskålen trots tom droppskål.	När apparaten är avstängd registreras inte tömningen. Droppskålen är nedsmutsad.	Ta ur droppskålen när apparaten är påsatt och sätt in den igen. Rengör droppskålen noggrant.
Om problemet inte kan åtgärdas, är det viktigt att du ringer vår Hotline! Telefonnumren finns på de båda sista sidorna i bruksanvisningen.		

Problem	Orsak	Åtgärd
Displayvisning Fyll på ej kolsyrat vatten eller byt filtret	Vattentanken felmonterad.	Sätt in vattentanken rätt.
	Kolsyrehaltigt vatten i vattentanken.	Fyll vattentanken med färskt kranvatten.
	Flottören i vattentanken har fastnat.	Ta ut tanken och rengör den ordentligt.
	Det nya vattenfiltret har inte diskats enligt bruksanvisningen.	Diska vattenfiltret enligt bruksanvisningen och börja använda det.
	Luft i vattenfiltret.	Håll vattenfiltret nedsänkt i vatten tills inga fler luftbubblor bildas. Sätt tillbaka filtret.
Displayvisning Rengör bryggenheten och sätt in den igen	Gammalt vattenfilter.	Sätt in ett nytt vattenfilter.
	Bryggenhet smutsig.	Rengöra bryggenheten.
Displayvisning Starta om apparaten	För mycket pulverkaffe i bryggenheten.	Rengöra bryggenheten. Fyll på maximalt 2 strukna måttskedar kaffe i pulverfacket.
	Bryggenhetens mekanism är trög.	Rengör bryggenheten (se kapitlet "Skötsel och daglig rengöring").
Displayvisning Apparaten inte tillräckligt avkalkad. Upprepa proceduren	Apparaten är för varm.	Låt apparaten svalna.
	Bryggenheten är smutsig.	Rengör bryggenheten.
Displayvisning Låt apparaten svalna	Felaktigt eller för litet avkalkningsmedel, eller apparaten var redan alltför igenkalkad.	Kör avkalkningsprogrammet en gång till.
Displayvisning Störning Ring till hotline	Apparaten är för het.	Stäng av apparaten i 30 minuter.
Displayvisning Störning Ring till hotline	Fel på maskinen.	Ring till hotline.
Om problemet inte kan åtgärdas, är det viktigt att du ringer vår Hotline! Telefonnummer finns på de båda sista sidorna i bruksanvisningen.		

Tekniska data

Elektrisk anslutning (spänning – frekvens)	220-240 V – 50/60 Hz
Värmarens effekt	1500 W
Maximalt pumptryck, statiskt	15 bar (TES603) 19 bar (TES605/ TES607)
Maximal volym vattentank (utan filter)	1,7 l
Maximal kapacitet bönbehållare	~300 g
Nätkabelns längd	100 cm
Mått (H x B x D)	385 x 301 x 458 mm
Vikt, tom	10–12 kg
Kvarnens typ	Keramik

Hyvä kahvinystävä,

onnittelumme Bosch-kahviautomaatin hankinnan johdosta.

Tässä käyttöohjeessa kuvaillaan eri laitemalleja, joiden yksityiskohdissa on eroja.

Huomioi myös laitteen mukana toimitettu pikaopas. Sitä voidaan säilyttää erillisessä säilytyslokerossa **16**, jolloin se on aina tarvittaessa saatavilla.

Tämän käyttöohjeen käyttöä koskevia tietoja:

Käyttöohjeen ensimmäisillä sivuilla on kuvia laitteen eri osista, jotka on numeroitu ja joihin viitataan tekstissä.

Esimerkki: Keittoyksikkö **14**

Myös näytöt ja symbolit esitetään tässä käyttöohjeessa tietyillä tavoilla. Sen ansiosta on helppo tunnistaa, onko kyseessä teksti vai kuvake tai symboli, joka näytetään laitteessa tai on joka on painettu laitteeseen.

Esimerkki näytön tekstistä: Espresso

Esimerkki kuvakkeesta: [ start/stop]

Sisältö

Määräyksenmukainen käyttö.....	73
Tärkeitä turvallisuusohjeita	73
Pakkauksen sisältö	75
Yhdellä silmäyksellä.....	75
Yleiskuva – painikkeet	76
Näyttö	77
Käyttöönotto	78
Lapsilukko.....	79
Juomien valmistaminen.....	79
Kahvijuumien valmistaminen	80
Juoman valmistus maidon kanssa.....	81
Kahvin valmistus jauhetusta kahvista.....	81
Kuuman veden ottaminen.....	82
Jauhatuskarkeuden säätäminen.....	82
Valikko	83
Hoito ja päivittäinen puhdistus	85
Maitojärjestelmän puhdistus	86
Keittoyksikön puhdistaminen (kuva G)	87
Huolto-ohjelmat	88
Maitojärjestelmän puhdistus	88
Kalkinpoisto	89
Puhdistus.....	89
calc'nClean	90
Energiansäästövihtejä	91
Jäätymissuoja.....	91
Varusteiden säilyttäminen	91
Varuste.....	91
Jätehuolto	91
Takuu	91
Ohjeita, joilla voit korjata pienet ongelmat itse.....	92
Tekniset tiedot	94

Määräyksenmukainen käyttö

Tämä laite on tarkoitettu käytettäväksi yksityisessä kotitaloudessa ja kodinomaisessa ympäristössä.

Käytä laitetta vain sisätiloissa huoneenlämmössä ja enint. 2000 metrin korkeudessa merenpinnan yläpuolella.

Tärkeitä turvallisuusohjeita

Lue käyttöohje tarkkaan, noudata siinä olevia ohjeita ja säilytä se huolellisesti! Kun annat laitteen toiselle henkilölle, anna mukana myös tämä käyttöohje.

Kahdeksanvuotiaat ja sitä vanhemmat lapset ja fyysisiltä, sensorisilta tai henkisiltä valmiuksiltaan rajoitteiset taikka kokemattomat ja/tai taitamattomat henkilöt voivat käyttää tätä laitetta, jos heidän turvallisuudestaan vastaava henkilö valvoo heitä tai on perehdyttänyt heidät laitteen turvalliseen käyttöön ja käytöstä aiheutuviin vaaroihin. Alle 8-vuotiaat lapset on pidettävä loitolla laitteesta ja virtajohdosta eivätkä he saa käyttää laitetta. Lapset eivät saa leikkiä laitteella. Lapset eivät saa puhdistaa laitetta tai tehdä sille mitään huoltotöitä, paitsi jos he ovat vähintään 8-vuotiaita ja aikuisen valvonnassa.

Varoitus

Sähköiskun vaara!

- Laitteen saa liittää vain määräysten mukaisesti asennetun, maadoitetun pistorasian kautta vaihtovirtaverkkoon. Varmista, että talon suojamaadoitusjärjestelmä on asennettu määräysten mukaisesti.
- Liitä laite ainoastaan tyyppikilvessä olevien ohjeiden mukaiseen sähköverkkoon.
- Käytä laitetta vain, kun liitäntäjohto ja laite ovat moitteettomassa kunnossa.
- Laitteen saa turvallisuusyistä korjata, esim. vaihtaa vioituneen liitäntäjohtoa, vain valtuutettu huoltoliike.
- Älä koskaan upota laitetta tai liitäntäjohtoa veteen.
- Irrota vian ilmetessä pistotulppa heti pistorasiasta tai katkaise verkkojännite.

Varoitus

Magneetin aiheuttamat vaarat!

Laite sisältää kestopagneetteja, jotka voivat vaikuttaa elektromagneettisiin implanteihin kuten sydämentahdistimiin tai insuliinipumpuihin. Elektronisten implanttien käyttäjien on pysyttävä vähintään 10 cm:n etäisyydellä laitteesta ja juomia valmistettaessa laitteen seuraavista osista: maitoastia, maitojärjestelmä, vesisäiliö ja keittokone.

Varoitus

Tukehtumisvaara!

- Älä anna lasten leikkiä pakkausmateriaalilla.
- Säilytä pienet osat turvalisessä paikassa, jotta ne eivät aiheuta vaaraa (tukehtuminen).

Varoitus

Loukkaantumiswaara!

- Älä koske kahvimyllyn sisään.
- Laitteen virheellinen käyttö voi aiheuttaa loukkaantumisia.

Varoitus

Palovamman vaara!

- Maitojärjestelmä kuumenee hyvin kuumaksi. Anna sen jäähtyä käytön jälkeen ennen kuin kosket siihen.
- Lämpöelementin tai lämpölevyn pinnat voivat olla kuumia vielä jonkin aikaa käytön päätyttyä.

Pakkauksen sisältö

(Katso kuva **A**)

- a** Kahviautomaatti
- b** Käyttöohje
- c** Pikaopas
- d** Maitoletku ja imuputki
- e** Liuska veden kovuuden mittaamista varten
- f** Kahvijauheen mittalusikka
- g** Maitosäiliö "freshLock"-kannella *
- h** Kalkinpoistotabletit *

Yhdellä silmäyksellä



(Katso kuvat **B - E**)

- 1** Virtakytkin ①
 - 2** Ohjauspaneeli (katso seuraava sivu)
 - 3** Näyttö
 - 4** Juomien ulostuloputket (kahvi, maito, kuuma vesi), korkeus säädettävissä
 - a)** Suojus
 - b)** Maitojärjestelmä/ kahvin ulostuloputki/kaksiosainen)
 - c)** Maitoletku
 - d)** Imuputki
 - 5** Irrotettava vesisäiliö
 - 6** Vesisäiliön kansi
 - 7** Kahvijauhelusikan säilytyslokero
 - 8** Kahvijauhelusikka (apuna vedensuodattimen asettamisessa)
 - 9** Kahvipapusaäiliö
 - 10** Aromikansi
 - 11** Kiertovalitsin, jolla säädetään jauhatuskarkeus
 - 12** Kahvijauhelaatikko (kahvijauhetta/puhdistustablettia varten)
 - 13** Keittoyksikön luukku
 - 14** Keittoyksikkö
 - a)** Lukitus
 - b)** Suojus
 - 15** Poistovipu
 - 16** Pikaoppaan säilytyslokero
 - 17** Tippa-astia
 - a)** Suojus
 - b)** Tipparitilä
 - c)** Kahvinporosäiliö
 - d)** Uimuri *
 - 18** Johdon säilytyslokero
 - 19** Tyypikilpi (E-nro; FD)
- * Tässä käyttöohjeessa kuvaillaan eri malleja. Tähdellä * merkityt kohdat löytyvät vain tietyistä laitemalleista.

Yleiskuva – painikkeet

(Katso kuva B)

 Seuraavat kuvakkeet ovat näytössä / valaistuina laitteen käyttötilasta riippuen:

 Espresso	 Kahvi
 Cappuccino	 Latte Macchiato
 Maitokahvi	 [ start/stop] – Käynnistys / lopetus-painike
 Maitovaahdo / Kuuma vesi	 [] – Takaisin
 [] – Yhtäaikaa kaksi kupillista	 [] – Säädä kahvin vahvuus
 ok ✓ [ok ✓] – Vahvista / tallenna	 menu [menu] – Avaa valikko
 ml [ml] – Valitse kupin koko	 [milk clean] – Maitojärjestelmän huolto-ohjelma (kosketa kevyesti) ja lapsilukko (kosketa vähintään 3 s).

Virtakytkin ①

Laite kytketään päälle tai pois päältä virtakytkimellä ①. Laite huuhtelee automaattisesti, kun se kytketään päälle ja pois päältä. Laitteen huuhtelu ei käynnisty, kun:

- laite on käynnistettäessä vielä lämmin.
- ennen poiskytkentää ei valmistettu kahvia.

Laite on käyttövalmis, kun kuvakkeiden ja näytön valot palavat ohjauspaneelissa.

Ohjauspaneeli (kosketusnäyttö)

Ohjauspaneelissa on helppo navigoida kuvakkeita ja painikkeita käyttäen. Kuuluu merkkiäni.

Merkkiäni voidaan kytkeä päälle ja pois päältä (katso luku "Valikko – Painikkeiden äänet").

Juomien valinta

Haluttu juoma valitaan vastaavaa kuvaketta koskettamalla (katso luku "Juomien valmistaminen").

Käynnistys/lopetus-painike

[☐ start/stop]-kuvaketta koskettamalla käynnistetään juoman valmistus tai huolto-ohjelma. Jos [☐ start/stop]-kuvaketta kosketetaan uudelleen juoman valmistamisen aikana, juoman valmistaminen keskeytetään.

Valikko

[menu]-kuvaketta koskettamalla kutsutaan valikko, jolloin navigointikuvakkeet aktivoituvat ja niiden valo palaa. Kuvakkeilla [✓], [ok ✓] ja [☑] navigoidaan valikossa, kutsutaan tietoja tai tehdään asetuksia (katso luku "Valikko").

Juomien asetukset

[☉] tai [ml]-kuvakkeella säädetään juoman vahvuus tai määrä, [☐]-kuvakkeella valmistetaan yhtä aikaa kaksi kupillista heti, kun valmistus käynnistetään [☐ start/stop]-kuvaketta koskettamalla (katso luku "Juomien valmistaminen").

milk clean ja lapsilukko

Kun kuvaketta [milk clean] kosketetaan kevyesti, kutsutaan maitojärjestelmän pika-puhdistusohjelma (katso luku "Päivittäinen hoito ja puhdistus – maitojärjestelmän puhdistaminen").

Jos [milk clean]-kuvaketta kosketetaan vähintään 3 sekuntia, aktivoidaan tai deaktivoidaan lapsilukko (katso luku "Lapsilukko").

Näyttö

Näytössä näytetään valitut juomat ja asetukset sekä käyttötilaan liittyvät ilmoitukset.

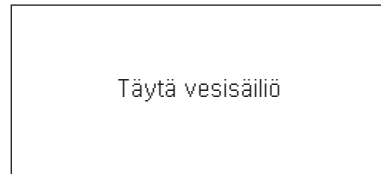
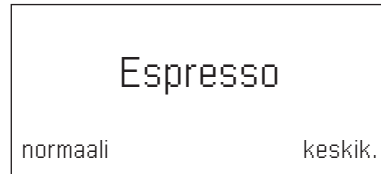

Ilmoitus katoaa heti, kun toimenpide on tehty.

Käyttöönotto

Yleistä

Täytä laitteen säiliöihin vain puhdasta, **kylmää** hiilihapotonta vettä ja vain **paahdettuja** papuja. Älä käytä kuorutettuja, karamellisoituja tai muita sokeripitoisilla lisäaineilla käsiteltyjä kahvipapuja, sillä ne tukkivat keittoyksikön.

Tässä laitteessa on veden kovuuden säätömahdollisuus. Tehtaalla laitteeseen on asetettu veden kovuus 4. Määritä käytettävän veden kovuus laitteen mukana toimitetun testiliuskan avulla. Jos veden kovuus on muu kuin 4, ohjelmoi tarvittava veden kovuus laitteen käyttöönnoton jälkeen (katso luku ”Valikko – Veden kovuus”).

Laitteen käyttöönotto

- Poista suojamuovit.
- Aseta kahviautomaatti tasaiselle, laitteen painon kestäväälle, vedenpitävälle alustalle.
- Laitteen tuuletusaukkojen on jäätävä vapaiksi.



Tärkeää: Käytä laitetta vain huoneissa, joissa lämpötila ei laske nollan alapuolelle. Jos laitetta on kuljetettu tai varastoitu alle 0° C:een lämpötilassa, odota vähintään 3 tuntia, ennen kuin otat laitteen käyttöön.

- Liitä pistoke (säilytyslokerosta **18**) pistorasiaan. Voit säätää johdon pituuden sopivaksi työntämällä johtoa sisään ja vetämällä sitä ulos. Aseta laite sitä varten esim. pöydän reunaan vasten ja joko vedä johtoa alas tai työnnä sitä ylös.
- Käännä vesisäiliön kansi **6** auki.
- Ota vesisäiliö **5** pois, huuhtelee se ja täytä se raikkaalla, kylmällä vedellä. Huomioi enimmäistäyttömäärän ”**max**”-merkinä.
- Aseta vesisäiliö **5** paikoilleen suorassa asennossa ja paina alas.
- Pistä vesisäiliön **6** kansi takaisin paikoilleen.
- Täytä kahvipapusäiliö **9** kahvipapuilla.

- Kytke laite päälle virtakytkimellä **1** . Ohjauspaneeli ja näyttö aktivoituvat. Näytön ilmestyy asetettu kieli, jota käytetään näytön teksteissä. Valittavissa on useampia kieliä.
- Kosketa []-kuvaketta niin usein, kunnes haluttu kieli on merkitty näytössä.

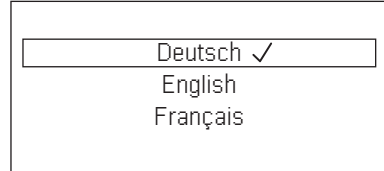

- Vahvista valinta koskettamalla [start/stop]-kuvaketta. Valittu kieli on tallennettu muistiin. Tuotemerkin logon valo palaa näytössä **3**. Laite kuumenee ja huuhtelee, juomien ulostuloputkesta **4** tulee ulos vähän vettä.

Laite on valmis käytettäväksi, kun kuvakkeiden ja näytön valot palavat ohjauspaneelissa.

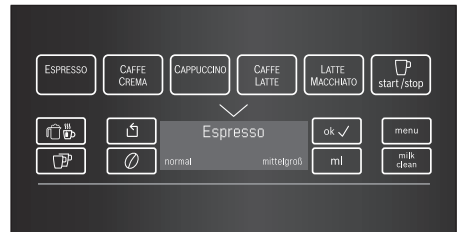

Kahviautomaatti on ohjelmoitu tehtaalla vakioasetuksilla, jotka takaavat optimaalisen toiminnan. Laite kytkeytyy automaattisesti pois päältä valitun ajan mukaisesti (katso luku ”Valikko – Automaattinen katkaisu”).



Kaada pois ensimmäinen juoma, jonka valmistat laitteen käyttöönnoton yhteydessä, huolto-ohjelman suorittamisen tai pitkän käyttötaun jälkeen, koska se ei maistu kovin hyvältä.

i Kahviautomaatin käyttöönoton jälkeen laitteella täytyy keittää useampia kupillisia kahvia, ennen kuin kahvin pintaan muodostuu hienojakoinen ja pysyvä vaahtokerros eli crema.

i Pitemmän käytön yhteydessä on normaalia, että tuuletusaukkoihin muodostuu vesipisaroita.

Lapsilukko

Laite voidaan lukita, jotta lapset eivät voi polttaa itseään.

- Kosketa [milk clean]-kuvaketta vähintään 3 sekuntia.

Näyttöön **3** ilmestyy avain. Lapsilukko on aktivoitu.

Laitteen käyttäminen ei nyt ole enää mahdollista.

- Kosketa [milk clean]-kuvaketta vähintään 3 sekuntia.

Avain katoaa näytöstä **3**. Lapsilukko on poistettu toiminnasta. Laitetta voidaan käyttää tavalliseen tapaan.

Juomien valmistaminen

Kahviautomaatti jauhaa kahvipavut jokaiselle kupilliselle erikseen. Säilytä papuja suljetussa rasiassa viileässä paikassa, jotta niiden laatu säilyy hyvänä.

i **Tärkeää:** Täytä vesisäiliö **5** joka päivä raikkaalla, kylmällä vedellä. Vesisäiliössä **5** tulee aina olla riittävästi vettä laitteen käyttöä varten.

i Esilämmitä varsinkin pienet, paksut espressokupit esim. kuumalla vedellä.

i Muutamissa asetuksissa kahvi valmistetaan kahdessa vaiheessa (katso "aromaDouble Shot"). Odota, kunnes valmistus on päättynyt kokonaan.

Laitteella voidaan valmistaa erilaisia juomia painiketta painamalla.

Juomien valinta

Haluttu juoma valitaan painamalla suoraan sen painiketta, esim. Espresso, minkä jälkeen syttyy valo "Espresso". Juoman nimi, kahvin asetettu vahvuus ja kupin koko näkyvät näytössä **3**.

Valittavissa on seuraavat juomat:

Espresso	Maitokahvi
Kahvi	Maitovaahdo
Cappuccino	Lämmin maito
Latte Macchiato	Kuuma vesi

Kahvin vahvuuden asettaminen, kahvijauheen valitseminen

Kuvaketta [] koskettamalla asetetaan kahviuoman vahvuus tai valitaan kahvin valmistaminen kahvijauheesta.

Seuraavat asetukset ovat mahdollisia:

hyvin mieto	hyvin vahva
mieto	doubleshot vahva
normaali	doubleshot vahva+
vahva	Jauhelokero

- Valitse haluamasi juoma vastaavaa kuvaketta koskettamalla.
- Kosketa kuvaketta [] niin monta kertaa, että haluamasi asetus esim. vahva tai Jauhelokero (katso luku "Kahvin valmistaminen kahvijauheesta") ilmestyy näyttöön.

aromaDouble Shot

Mitä pitempään kahvia keitetään, sitä enemmän siihen vapautuu kitkeriä ja epämiellyttäviä aromeja. Sillä on vaikutusta kahvin makuun ja terveellisuuteen. Laitteessa on sen takia erittäin vahvaa kahvia varten erityinen aromaDouble Shot -toiminto. Kun juomasta on valmistettu puolet, laite jauhaa uudelleen kahvipapuja ja valmistaa kahvin siten, että vain täyte-äiset ja miellyttävät aromit vapautuvat.

i aromaDouble Shot -toiminto voidaan valita kaikille juomille, joissa kahvin määrä on vähint. 35 ml. Toiminto ei ole käytettävissä pienille juomille kuten pienelle espressolle eikä asetuksella [☐^{DP}].

Kupin koon valitseminen

Koskettamalla kuvaketta [ml] valitaan yksilöllinen kahvin täyttömäärä.

Seuraavat asetukset ovat mahdollisia:

pieni keskik. iso

- Valitse haluamasi juoma vastaavaa kuvaketta koskettamalla.
- Kosketa kuvaketta [ml] niin monta kertaa, että haluamasi asetus ilmestyy näytöön.

i Asetuksen, esim. „iso [^]”, vieressä oleva nuoli tai nuolet ilmaisevat, että tehtaalla säädettyä täyttömäärää (ks. luku „menu – Aseta kupin koko”) on muutettu.

Kaksi kupillista kerrallaan

Kun kahvi juoma tai maitokahvi juoma (joissakin laitemalleissa vain kahvi juomia) on valittu ja kosketaan kuvaketta [☐^{DP}], juomaa valmistetaan yhtä aikaa kaksi kupillista heti, kun valmistaminen käynnistetään kuvakkeella [☐ start/stop]. Asetus näytetään näytössä.

- Valitse haluamasi juoma vastaavaa kuvaketta koskettamalla.
 - Kosketa kuvaketta [☐^{DP}].
 - Aseta kaksi lämmitettyä kuppia oikealle ja vasemmalle juoman ulostuloputkien 4 alle.
 - Käynnistä juomien valmistaminen koskettamalla kuvaketta [☐ start/stop].
- Valittu juoma keitetään ja se valuu kumpaankin kuppiin.

i Juoma valmistetaan kahdessa vaiheessa (kaksi jauhamisvaihetta). Odota, kunnes valmistus on päättynyt kokonaan.

i **Laitemallista riippuen:**
 ”Kaksi kupillista kerrallaan”-toiminto on käytettävissä vain kahvi juomille, ei maitokahvi juomille.

Kahvi juomien valmistaminen

Laitteen on oltava käyttövalmis.

- Aseta juoman ulostuloputken 4 alle lämmitetty kuppi.
 - Valitse Espresso tai Kahvi vastaavaa kuvaketta koskettamalla.
- Juoman nimi, kahvin asetettu vahvuus ja kupin koko näkyvät näytössä.



i Kupin kokoa ja kahvin vahvuutta voidaan muuttaa koskettamalla kuvaketta [ml] ja [☐]. Kun on valittu Jauhelokero, menettele kohdassa ”Kahvin valmistus jauhetusta kahvista” kuvatulla tavalla.

Esimerkki:

- Kosketa kuvaketta [ml] niin monta kertaa, kunnes näytössä näkyy iso.
 - Kosketa kuvaketta [☐] niin monta kertaa, kunnes näytössä näkyy mieto.
 - Käynnistä juoman valmistaminen koskettamalla kuvaketta [☐ start/stop].
- Kahvi valmistuu ja valuu sen jälkeen kuppiin.

i Juoman valmistaminen voidaan pysäyttää enenaikaisesti koskettamalla uudelleen kuvaketta [☐ start/stop].

Juoman valmistus maidon kanssa

Kahviautomaattiin on integroitu maitojärjestelmä. Voit valmistaa sillä maitokahvijuomia tai vaahdottaa ja lämmittää maitoa.



Palovamman vaara!

Maitojärjestelmän **4b** ylä- ja alaosa kuumenevat voimakkaasti. Anna niiden jäähtyä käytön jälkeen ennen kuin kosket niihin.



Huomio!

Kuivuneen maidon poistaminen on hankalaa ja maitojärjestelmä on sen vuoksi puhdistettava **ehdottomasti** jokaisen käytön jälkeen (katso luku "Maitojärjestelmän puhdistaminen").



Lämmintä maitoa valmistettaessa voi kuulua ujeltavaa ääntä. Tämä johtuu maitojärjestelmän **4b** teknisistä ominaisuuksista.



Juoman valmistaminen voidaan pysäyttää ennenaikaisesti koskettamalla uudelleen kuvaketta [ start/stop].

Laitteen on oltava käyttövalmis. Maitoletkun ja imuputken on oltava liitetty.



- Vie imuputki **4d** maitosäiliön sisälle.
- Aseta juoman ulostuloputken alle lämmitetty kuppi tai lasi.

Maitoa sisältävät kahvijuomat



- Valitse Maitokahvi, Latte Macchiato tai Cappuccino vastaavaa kuvaketta koskettamalla.

Juoman nimi, kupin koko ja kahvin asetettu vahvuus näkyvät näytössä.



Kupin kokoa ja kahvin vahvuutta voidaan muuttaa koskettamalla kuvaketta [] ja []. Kun on valittu Jauhelokero, menettele kohdassa "Kahvin valmistus jauhetusta kahvista" kuvatulla tavalla.

- Käynnistä juomien valmistaminen koskettamalla kuvaketta [ start/stop]. Kuppiin/lasiin tulee ensimmäiseksi maitoa/maitovaahtoa. Sen jälkeen laite valmistaa kahvin, joka valuu kuppiin/lasiin.

Maidon tai kahvin valuminen voidaan keskeyttää koskettamalla kerran kuvaketta [ start/stop]; kun kuvaketta [ start/stop] kosketaan kaksi kertaa, juoman valuminen loppuu kokonaan.

Maitovaahto tai lämmin maito

- Valitse Maitovaahto tai Lämmin maito vastaavaa kuvaketta koskettamalla.
- Käynnistä juomien valmistaminen koskettamalla kuvaketta [ start/stop]. Juoman ulostuloputkesta tulee ulos maitovaahtoa tai lämmintä maitoa.

Kahvin valmistus jauhetusta kahvista

Kahviautomaatilla voidaan valmistaa kahvia myös valmiiksi jauhetusta kahvista (ei murukahvista).



Kahvin vahvuuden asettaminen, kahden kupillisen samanaikainen valmistaminen ja aromaDouble Shot ei ole mahdollista kahvijauheen käytön yhteydessä.

Laitteen on oltava käyttövalmis.

- Aseta juoman ulostuloputken **4** alle lämmitetty kuppi.
- Valitse kahvijuoma tai maitokahvijuoma vastaavaa kuvaketta koskettamalla.
- Kosketa kuvaketta [] niin monta kertaa, kunnes näytössä näkyy Jauhelokero.
- Avaa jauhelokero **12**.

- Täytä lokeroon enintään 2 tasapäästä mittalusikallista kahvijauhetta.

i **Huomio!**
Älä laita lokeroon kahvipapuja tai murukahvia.

- Sulje jauhelokero **12**.
- Käynnistä juoman valmistaminen koskettamalla kuvaketta [ start/stop].
Kahvi valmistuu ja valuu sen jälkeen kuppiin.

i Juoman valmistaminen voidaan pysäyttää ennenaikaisesti koskettamalla uudelleen kuvaketta [ start/stop].

Kuuman veden ottaminen

Maitojärjestelmä on puhdistettava ja maitoletku irrotettava, ennen kuin kahviautomaatilla valmistetaan kuumaa vettä (katso luku ”Maitojärjestelmän puhdistaminen”). Jos maitojärjestelmää ei puhdisteta, veteen saattaa tulla pieniä määriä maitoa.

! **Palovamman vaara!**
Maitojärjestelmä **4b** kuumenee hyvin kuumaksi. Anna sen jäähtyä käytön jälkeen ennen kuin kosket siihen.

Laitteen on oltava käyttövalmis.

- Aseta juoman ulostuloputken **4** alle lämmitetty kuppi.
- Kosketa Kuuma vesi kuvaketta.
- Käynnistä juoman valmistaminen koskettamalla kuvaketta [ start/stop].

i Jos näyttöön tulee ilmoitus Irrota maitoletku, menettele seuraavassa kuvatulla tavalla:

- Vedä maitoletku **4c** irti ja kosketa uudelleen kuvaketta [ start/stop].

Ulostuloputkesta **4** virtaa ulos kuumaa vettä.

i Juoman valmistaminen voidaan pysäyttää ennenaikaisesti koskettamalla uudelleen kuvaketta [ start/stop].

Jauhatuskarkeuden säätäminen

Kahvin jauhatuskarkeus voidaan säätää jauhatuskarkeuden kiertovalitsimella **11**.

i **Huomio!**
Säädä jauhatusaste vain kahvimyllyn ollessa toiminnassa! Laite voi muuten vioittua.

! **Loukkaantumisvaara!**
Älä koske kahvimyllyn sisään.

- Kun kahvimylly on käynnissä, käännä kiertovalitsinta **11** hienon jauhatuksen (**a**: käännä vastapäivään) ja karkean jauhatuksen (**b**: käännä myötäpäivään) välillä.

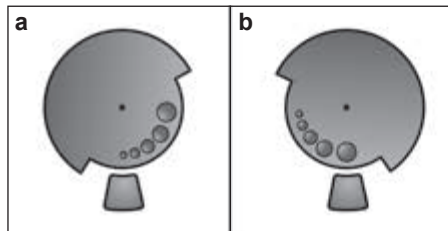

i Uusi asetus on huomattavissa vasta toisen kahvikupillisen valmistumisesta lähtien.

i Valitse tummemmiksi paahdetuille pavuille hienempi, vaaleammaksi paahdetuille pavuille karkeampi jauhatus.

Valikko

Valikko on tarkoitettu asetusten yksilölliseen muuttamiseen, tietojen kutsumiseen tai toimintojen käynnistämiseen.

- Avaa valikko koskettamalla kuvaketta [menu].

Eri asetusmahdollisuudet ilmestyvät näyttöön, navigointikuvakkeiden valot syttyvät. Voimassa oleva asetus on merkitty näytössä.

Navigointi valikossa:

[↙] = navigoi alaspäin

[ok✓] = vahvista/tallenna

[↶] = mene takaisin

[menu] = avaa valikko/poistu valikosta



Kun kosketetaan kuvaketta [↙], asetus- tai valintamahdollisuudet näytetään toistuvassa järjestyksessä. Valikon alimman kohdan jälkeen näyttöön tulee jälleen valikon ylin kohta.

Esimerkki:

Kahvin lämpötilaksi halutaan asettaa max.:

- Kosketa kuvaketta [menu]. Valikko avautuu.
- Kosketa kuvaketta [↙] niin monta kertaa, kunnes näytössä näkyy Kahvin lämpötila.
- Kosketa kuvaketta [ok✓], näyttöön tulee esim. korkea.
- Kosketa kuvaketta [↙] niin monta kertaa, kunnes näytössä näkyy max.
- Tallenna koskettamalla kuvaketta [ok✓]. Vahvistus ilmestyy näyttöön.
- Valikon kohta Kahvin lämpötila ilmestyy näyttöön.
- Kosketa kuvaketta [↶] poistuaksesi valikosta.

Seuraavien asetusten tekeminen on mahdollista:

Aseta kupin koko

Jokaisen juoman ja jokaisen kupin koon asettaminen. Tehtaalla esiasetettua täyttömäärää voidaan sovitaa.

- Valitse juoma kuvakkeella [↙] ja vahvista valinta kuvakkeella [ok✓].
- Valitse haluttu täyttömäärä kuvakkeella [↙] ja vahvista valinta kuvakkeella [ok✓].

Asetus tallentuu muistiin.

Kielet

Näytön teksteissä käytettävän kielen asettaminen.

- Valitse haluttu kieli kuvakkeella [↙] ja vahvista valinta kuvakkeella [ok✓].

Veden kovuus

Säätäminen paikallisen veden kovuuden mukaisesti.

Voit valita tason 1, 2, 3, 4 tai asetuksen Vedenpehmennin. Esiasetettu asetus on 4.

- Valitse haluttu veden kovuus kuvakkeella [↙] ja vahvista valinta kuvakkeella [ok✓].



Veden kovuuden oikea asetus on tärkeä, jotta laite ilmoittaisi kalkinpoistosta ajoissa.

Veden kovuus voidaan mitata oheisella testiliuskalla tai kysyä paikalliselta vesilaitokselta. Jos taloon on asennettu vedenpehmennyslaitteisto, valitse asetus Vedenpehmennin.

- Upota testiliuska hetkeksi veteen ja lue tulos minuutin kuluttua.

Kovuusaste	Veden kovuusaste	
	Saksal. (°dH)	Ranskal. (°fH)
1	1-7	1-13
2	8-14	14-25
3	15-21	26-38
4	22-30	39-54

Automaattinen katkaisu

Ajan antaminen, jonka jälkeen laite kytkeytyy automaattisesti pois päältä viimeisen juoman valmistuksen jälkeen. Ajaksi voidaan valita jonkin arvo 15 minuutin ja 8 tunnin välillä. Esiasetettu aika on 30 minuuttia.

- Valitse haluttu aika kuvakkeella [] ja vahvista valinta kuvakkeella [ok✓].

Kahvin lämpötila

Kahvijuomien ja kuuman veden lämpötilan asettaminen.

Asetukseksi voidaan valita normaali, korkea tai max. Asetus on voimassa kaikille valmistustavoille.

- Valitse haluttu lämpötilaporras kuvakkeella [] ja vahvista valinta kuvakkeella [ok✓].



Vedensuodatin

Asetus, jonka kautta päätetään, käytetäänkö vedensuodatinta vai ei. Valittavissa ovat asetukset Aktivoi uusi suodatin tai Suod. ei ole asetettu.

-  Vedensuodatin voi vähentää kalkan kerääntymistä laitteeseen.

Vedensuodattimia on saatavilla jälleenmyyjältä tai huoltopalvelusta (katso luku "Lisävarusteet").

-  **Tärkeää:** Uusi vedensuodatin on huuhdeltava ennen käyttöä.

- Paina vedensuodatin sitä varten kahvijauhelusikan **8** avulla tukevasti vesisäiliöön **5**.
- Täytä vesisäiliöön vettä "max"-merkin tään asti.
- Yhdistä maitoletku **4c** maitojärjestelmään **4b** ja imuputkeen **4d**.
- Työnnä imuputken **4d** pää tippalevyyn **17b**.
- Kosketa kuvaketta [menu] ja valitse kuvakkeella [] Vedensuodatin.
- Kosketa kuvaketta [ok✓] ja valitse kuvakkeella [] Aktivoi uusi suodatin.

- Tyhjennä tiputusastia ja aseta se takaisin paikalleen.
 - Vahvista kuvakkeella [ok✓].
- Vesi virtaa nyt suodattimen läpi ja huuhtelee sen.
- Tämän jälkeen tyhjennä tippakouru ja aseta se takaisin paikalleen.
- Laite on taas käyttövalmis.

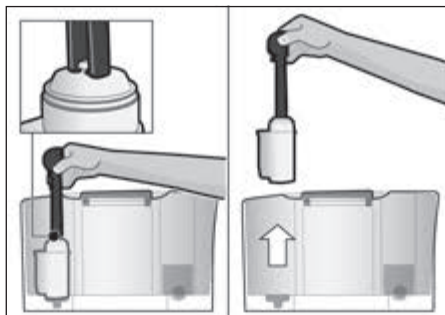



-  Suodattimen huuhtelu on aktivoinut automaattisesti näytön "Vaihda vedensuodatin"-asetuksen. Suodattimen teho on päätynyt tämän näytön tullessa tai viimeistään kahden viikon kuluttua. Suodatin on vaihdettava sekä hygieenisistä syistä että laitteen kalkkeutumisen estämiseksi (laite voi vaurioitua).

Jos laitteeseen ei laiteta uutta suodatinta, on valittava asetus Suod. ei ole asetettu ja vahvistettava se kuvakkeella [ok✓].

-  Jos laite on pitemmän aikaa käytettämättömänä (esim. loman aikana), suosittelemme huuhtelevaan laitteessa olevan suodattimen ennen laitteen seuraavaa käyttöä. Tee se valmistamalla kupillinen kuumaa vettä.

Puhdistus ja hoito





Eriyisten huolto-ohjelmien käynnistäminen. Valittavissa on ohjelma Maitojärjest. Puhdistus, Kalkinpoisto, Puhdistus tai calc'nClean.

- Valitse haluttu ohjelma kuvakkeella [] ja vahvasta valinta kuvakkeella [ok✓].
- Käynnistä ohjelma koskettamalla kuvaketta [ start/stop].

i Tärkeää: Huomioi ehdottomasti luku "Huolto-ohjelmat".

Huolto-ohjelmatiedot (laitetyypistä riippuen)

Näyttö, joka ilmoittaa, miten monta juomaa voidaan vielä suorittaa, ennen kuin on suoritettava huolto-ohjelma.

- Tuo näyttöön kuvakkeella [] Puhdistus n. ---  tai Kalkinpoisto n. --- .
- Poistu näytöstä kuvakkeella [].

i Laskuri ei laske ihan "tarkasti kupilleen".

Jäätymissuoja

Huolto-ohjelma jäätymisestä aiheutuvien vaurioiden välttämiseksi kuljetuksen ja varastoinnin aikana. Laite tyhjenetään sen puitteissa kokonaan.

i Laitteen on oltava käyttövalmis ja vesisäiliön **5** on oltava täynnä.

- Käynnistä ohjelma koskettamalla kuvaketta [ start/stop].
- Poista vesisäiliö. Laite tyhjentää putkiston automaattisesti ja kytkeytyy pois päältä.
- Tyhjennä vesisäiliö **5** ja tippa-astia **17**.

Painikkeiden äänet

Ohjauspaneelin koskettamisen yhteydessä kuuluvien äänien kytkeminen päälle tai pois päältä.

- Vahvasta valinta kuvakkeella [ok✓].
- Valitse kuvakkeella [] Painikk. äänet päälle tai Painikkeiden äänet pois ja vahvasta koskettamalla [ok✓].

Juomien ann.tiedot

(laitetyypistä riippuen)

Näyttää, millainen määrä juomia on valmistettu käyttöönoton jälkeen.

- Poistu näytöstä kuvakkeella [].

Tehdasasetukset

Kaikkien omien asetusten palauttaminen toimituksen aikaiseen tilaan.

- Kosketa kuvaketta [ start/stop] kaikkien omien asetuksen poistamiseksi.

Hoito ja päivittäinen puhdistus



Sähköiskun vaara!

Ota pistoke pois pistorasiasta ennen puhdistuksen aloittamista. Älä koskaan upota laitetta veteen. Älä käytä höyrypuhdistinta.

- Pyyhi laitteen runko pehmeällä, kostealla kankaalla.
- Puhdista ohjauspaneeli mikrokuituliinalla.
- Älä käytä alkoholi- tai spriipitoista puhdistusainetta.
- Älä käytä hankaavia liinoja tai puhdistusaineita.

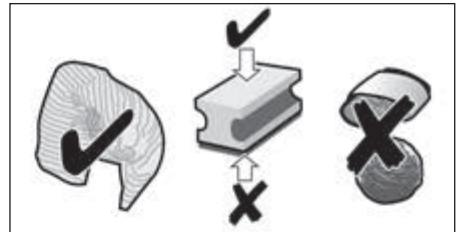

- Pyyhi pois välittömästi kalkin, kahvin, maidon ja kalkinpoistoaineen jäämät. Tällaiset jäämät saattavat aiheuttaa korroosiota.
- Uusissa puhdistussienissä voi olla suolaa. Suola voi aiheuttaa ruostumattomaan teräkseen lentoruostetta, joten sieni on ennen käyttöä ehdottomasti pestävä hyvin
- Vedä tippa-astia **17** ja kahvinporosäiliö **17c** ulos. Irrota suojuus **17a** ja tipparitilä **17b**. Tyhjennä ja puhdista tippa-astia ja kahvinporosäiliö.
- Pyyhi laitteen sisäpuoli (astioiden kiinnitykset) ja jauhelokero (ei irrotettavissa).
- Irrota uimuri **17d** ja puhdista se kostealla kankaalla (laitetyypistä riippuen).



Seuraavia osia **ei saa laittaa astianpesukoneeseen:**

Tippa-astian suojuus **17a**, suojuus **4a**, keittoyksikkö **14**, vesisäiliö **5** ja aromikansi **10**.



Seuraavat osat voidaan pestä astianpesukoneessa:

Tippa-astia **17**, tipparitilä **17b**, kahvinporosäiliö **17c**, jauhelusikka **8** maitojärjestelmän ylä- ja alaosa **4b**.



Tärkeää: Tippa-astia **17** ja kahvinporosäiliö **17c** on tyhjennettävä ja puhdistettava päivittäin, jotta laitteen ei kerry likaa.



Kun laite kytketään päälle kylmänä tai kytketään pois päältä kahvin ottamisen jälkeen, laite suorittaa automaattisesti huuhtelun. Näin järjestelmä puhdistaa itse itsensä.



Tärkeää: Jos laite on pitemmän aikaa käyttämättä (esim. loma), se on puhdistettava huolellisesti maitojärjestelmä **4b** ja keittoyksikkö **14** mukaan luettuna.

Maitojärjestelmän puhdistus



Maitojärjestelmä **4b** on ehdottomasti puhdistettava jokaisen maitojuoman valmistuksen jälkeen!

Maitojärjestelmä **4b** voidaan puhdistaa automaattisesti ohjelmalla [milk clean] tai manuaalisesti.

Automaattinen puhdistus:

- Kosketa ensin kohtaa [milk clean] ja sitten [☐ start/stop].
 - Aseta juomien ulostuloputken **4** alle tyhjä lasi ja laita imuputken **4d** pää lasiin.
 - Käynnistä ohjelma koskettamalla kuvaketta [☐ start/stop].
- Maitojärjestelmä **4b** puhdistuu nyt automaattisesti.
- Tyhjennä sen jälkeen lasi ja puhdista imuputki **4d**.

Manuaalinen puhdistus:



Palovamman vaara!

Maitojärjestelmä **4b** kuumenee hyvin kuumaksi. Anna sen jäähtyä käytön jälkeen ennen kuin kosket siihen.

Pura maitojärjestelmä **4b** puhdistusta varten osiin:

- Työnnä juomien ulostuloputki **4** aivan alas.
- Irrota suojuus **4a** etusuuntaan ja vedä maitoletku irti.



- Vedä maitojärjestelmä **4b** suorassa asennossa etusuuntaan ulos laitteesta.



- Pura maitojärjestelmän ylä- ja alaosa **4b** osiin.

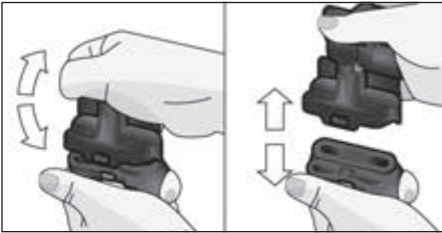

- Erota maitoletku ja imuputki toisistaan.
- Puhdista yksittäiset osat tiskivedellä ja pehmeällä kankaalla.
- Huuhtele kaikki osat puhtaalla vedellä ja kuivaa ne.

i Maitojärjestelmän ylä- ja alaosa **4b** sekä maitoletku **4c** ja imuputki **4d** voidaan pestä myös astianpesukoneessa.

- Kokoa yksittäiset osat taas yhteen.



- Laita maitojärjestelmä **4b** taas suorana laitteeseen.
- Pistä suojus **4a** takaisin paikoilleen.

Keittoyksikön puhdistaminen (kuva G)

i Katso myös säilytyslokerossa oleva pikaopas **16**.

Automaattisen puhdistusohjelman lisäksi keittoyksikkö **14** tulisi säännöllisesti irrottaa käsin tehtävää puhdistusta varten.

- Kytke laite kokonaan pois päältä virtakytkimellä **1** Ⓞ.
- Avaa keittoyksikön luukku **13**.
- Työnnä keittoyksikön **14** punainen lukitsin **14b** aivan oikealle.
- Paina poistovipu **15** aivan alas. Keittoyksikkö irtoaa.
- Tartu kiinni keittoyksikön **14** syvennyksistä ja vedä keittoyksikkö varovasti ulos.

i **Tärkeää:** Puhdista ilman tiskiainetta äläkä laita astianpesukoneeseen.

- Ota keittoyksikön **14b** suojus pois ja puhdista keittoyksikkö **14** huolellisesti juoksevan veden alla.

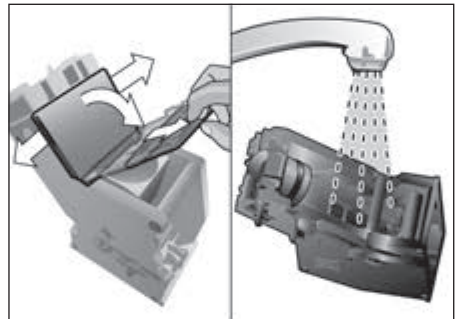

- Puhdista keittoyksikön sihti huolellisesti vesihanalla.



- Puhdista laitteen sisäosat kostealla liinalla ja poista mahdolliset kahvijäämät.

- Anna keittoyksikön **14** ja laitteen sisätilan kuivua.
- Pistä suojus **14b** takaisin paikalleen keittoyksikköön ja työnnä keittoyksikkö **14** laitteeseen vasteseeseen asti.
- Paina poistovipu **15** aivan ylös.
- Työnnä punainen lukitsin **14a** aivan oikealle ja sulje luukku **13**.

Huolto-ohjelmat

 Katso myös säilytyslokerossa oleva pikaopas **16**.

Tietyin välein ilmoituksen jälkeen näyttöön **3** tulee joko

Kalkinpoisto tarpeen tai

Puhdistus tarpeen tai

calc'nClean tarpeen.

Puhdista laite tai poista kalkki välittömästi vastaavalla ohjelma. Kalkinpoisto ja Puhdistus voidaan tarvittaessa yhdistää toiminnon calc'nClean kautta (katso luku "calc'nClean"). Ellei huolto-ohjelmia ajeta ohjeiden mukaisesti, laite voi rikkoontua.

 **Tärkeää:** Jos laitteesta ei poisteta kalkkia ajoissa, tulee näkyviin ilmoitus Kalkinp. ajankohta ohitettu. Laitteen käyttö estetään pian --> Paina **3** sek. menu. Poista kalkki välittömästi ohjeen mukaan. Jos laitteen käyttö on estetty, sitä voidaan käyttää vasta, kun kalkki on poistettu.





 **Huomio!** Käytä jokaisen huolto-ohjelman yhteydessä kalkinpoisto- ja puhdistusaineita ohjeiden mukaisesti. Huolto-ohjelmaa ei saa missään tapauksessa keskeyttää! Varo juomasta nesteitä! Älä koskaan käytä etikkaa, etikkapohjaisia aineita, sitruunahappo tai sitruunahappopohjaisia aineita! Älä koskaan laita kalkinpoistotabletteja tai muita kalkinpoistoaineita kahvijauhelokeroon **12**!

Ota keittoyksikkö pois laitteesta, puhdista se ohjeiden mukaisesti ja laita se takaisin laitteeseen ennen kunkin huolto-ohjelman (kalkinpoisto, puhdistus tai calc'nClean) käynnistämistä.

Puhdistukseen varta vasten kehitettyjä ja soveltuvia kalkinpoisto- ja puhdistustabletteja on saatavilla jälleenmyyjän tai huoltopalvelun kautta (katso luku "Lisävarusteet").

Maitojärjestelmän puhdistus

Kesto: n. 1 minuutti.

- Avaa valikko kuvakkeella [menu].
- Valitse kuvakkeella [] Puhdistus ja hoito ja vahvista kuvakkeella [ok ].
- Valitse kuvakkeella [] Maitojärjest. puhdistus ja vahvista kuvakkeella [ok ].
- Käynnistä ohjelma koskettamalla kuvaketta [ start/stop].

 Sekoitusjärjestelmä voidaan puhdistaa myös suoraan koskettamalla kohtaa [milk clean].

Näyttö **3** ohjaa ohjelman läpi:

- Aseta juomien ulostuloputken **4** alle tyhjä lasi ja laita imuputken **4d** pää lasiin.
- Kosketa kuvaketta [ start/stop]. Maitojärjestelmä puhdistuu nyt automaattisesti.
- Tyhjennä sen jälkeen lasi ja puhdista imuputki **4d**.

Puhdista maitojärjestelmä sen lisäksi säännöllisesti myös manuaalisesti (astianpesukone tai käsinpesu).

Kalkinpoisto

Kesto: n. 30 minuuttia.

Näytön alaosassa oleva rivi ilmoittaa, miten ohjelma on edistynyt.



i Jos vesisäiliöön **5** on laitettu suodatin, se on ehdottomasti poistettava ennen huolto-ohjelman käynnistämistä.

- Avaa valikko kuvakkeella [menu].
- Valitse kuvakkeella [] Puhdistus ja hoito ja vahvista kuvakkeella [ok✓].
- Valitse kuvakkeella [] Kalkinpoisto ja vahvista valinta kuvakkeella [ok✓].
- Käynnistä ohjelma koskettamalla kuvaketta [ start/stop].

Näyttö **3** ohjaa ohjelman läpi:

- Tyhjennä tippa-astia **17** ja aseta takaisin paikoilleen.

i Näyttöön tulee kehote
Tarv. poista vedensuodatin ⇒start.

- Poista suodatin ja kosketa uudelleen kuvaketta [ start/stop].
 - Täytä tyhjään vesisäiliöön **5** haaleaa vettä "**0,5l**"-merkintään asti, lisää 1 Bosch-kalkinpoistotabletti TCZ8002 ja anna sen liuota.
 - Kosketa kuvaketta [ start/stop].
 - Aseta 0,5 litran suuruinen astia juomien ulostuloputken **4** alle.
 - Pistä imuputken pää astiaan **4d**.
 - Kosketa kuvaketta [ start/stop].
- Kalkinpoisto-ohjelma on nyt käynnissä n. 20 minuutin ajan.

i Jos vesisäiliössä **5** on liian vähän kalkinpoistoainetta, näyttöön tulee kehote Lisää kalkinpoistoainetta ⇒start.

- Lisää kalkinpoistoainetta ja kosketa uudelleen kuvaketta [ start/stop].
- Huuhtelee vesisäiliö **5** ja täytä puhtaalla juomavedellä merkintään "**max**" asti.

- Jos käytetään suodatinta, aseta se nyt takaisin paikalleen.
 - Kosketa kuvaketta [ start/stop].
- Kalkinpoisto-ohjelma on nyt käynnissä noin yhden minuutin ajan ja huuhtelee laitteen.
- Tyhjennä tippa-astia **17** ja aseta takaisin paikoilleen.



i **Tärkeää:** Poista kalkinpoistoaineen jäämät pyyhkimällä laite heti pehmeällä, kostealla kankaalla. Tällaiset jäämät saattavat aiheuttaa korroosiota. Uusissa puhdistussienissä voi olla suolaa. Suola voi aiheuttaa ruostumattomaan teräkseen lento-ruostetta, joten sieni on ennen käyttöä ehdottomasti pestävä hyvin. Puhdista juomien ulostulon **4d** imuputki huolellisesti.

Laitteesta on nyt poistettu kalkki ja laite on jälleen käyttövalmis.

Puhdistus

Kesto: n. 9 minuuttia.

Näytön alaosassa oleva rivi ilmoittaa, miten ohjelma on edistynyt.

- Avaa valikko kuvakkeella [menu].
- Valitse kuvakkeella [] Puhdistus ja hoito ja vahvista kuvakkeella [ok✓].
- Valitse kuvakkeella [] Puhdistus ja vahvista kuvakkeella [ok✓].
- Käynnistä ohjelma koskettamalla kuvaketta [ start/stop].

Näyttö **3** ohjaa ohjelman läpi:

- Tyhjennä tippa-astia **17** ja aseta takaisin paikoilleen.
 - Avaa jauhelokero **12**.
 - Laita sinne yksi Bosch-puhdistustabletti ja sulje lokero **12**.
 - Kosketa kuvaketta [ start/stop].
- Puhdistusohjelma on nyt käynnissä noin 7 minuuttia.
- Tyhjennä tippa-astia **17** ja aseta se takaisin paikoilleen.

Laite on puhdistettu ja jälleen käyttövalmis.

calc'nClean

Kesto: n. 43 minuuttia.

calc'nClean yhdistää kalkinpoiston ja puhdistuksen. Jos näiden ohjelmien suorittamisajankohdat ovat lähellä toisiaan, kahvautomaatti ehdottaa automaattisesti tämän huolto-ohjelman käyttöä

Näytön alaosassa oleva rivi ilmoittaa, miten ohjelma on edistynyt.

i Jos vesisäiliöön **5** on laitettu suodatin, se on ehdottomasti poistettava ennen huolto-ohjelman käynnistämistä.

- Avaa valikko kuvakkeella [menu].
- Valitse kuvakkeella [√] Puhdistus ja hoito ja vahvista kuvakkeella [ok√].
- Valitse kuvakkeella [√] calc'nClean ja vahvista kuvakkeella [ok√].
- Käynnistä ohjelma koskettamalla kuvaketta [☐ start/stop].

Näyttö **3** ohjaa ohjelman läpi:

- Tyhjennä tippa-astia **17** ja aseta se takaisin paikoilleen.
- Avaa jauhelokero **12**.
- Laita sinne yksi Bosch-puhdistustabletti ja sulje lokero **12**.
- Kosketa kuvaketta [☐ start/stop].

i Näyttöön tulee kehoite Tarv. poista vedensuodatin ⇒start.

- Poista suodatin ja kosketa uudelleen kuvaketta [☐ start/stop].
 - Täytä tyhjään vesisäiliöön **5** haaleaa vettä "0,5l"-merkintään asti, lisää 1 Bosch-kalkinpoistotabletti TCZ8002 ja anna sen liuota.
 - Kosketa kuvaketta [☐ start/stop].
 - Aseta vähintään 1 litran suuruinen astia juomien ulostuloputken **4** alle.
 - Pistä imuputken pää astiaan **4d**.
 - Kosketa kuvaketta [☐ start/stop].
- Kalkinpoisto-ohjelma on nyt käynnissä noin 28 minuutin ajan.

i Jos vesisäiliössä **5** on liian vähän kalkinpoistoainetta, näyttöön tulee kehoitus Lisää kalkinpoistoainetta ⇒start.

- Lisää kalkinpoistoainetta ja kosketa uudelleen kuvaketta [☐ start/stop].
 - Huuhtelee vesisäiliö **5** ja täytä puhtaalla juomavedellä merkintään "max" asti.
 - Jos käytetään suodatinta, aseta se nyt takaisin paikalleen.
 - Kosketa kuvaketta [☐ start/stop].
- Kalkinpoisto-ohjelma on nyt käynnissä vielä noin yhden minuutin ajan ja sen jälkeen käynnistyy puhdistusohjelma noin seitsemän minuutin ajaksi ja huuhtelee laitteen.
- Tyhjennä tippa-astia **17** ja aseta se takaisin paikoilleen.

i **Tärkeää:** Poista kalkinpoistoaineen jäämät pyyhkimällä laite heti pehmeällä, kostealla kankaalla. Tällaiset jäämät saattavat aiheuttaa korroosiota. Uusissa puhdistussienissä voi olla suolaa. Suola voi aiheuttaa ruostumattomaan teräkseen lentoruostetta, joten sieni on ennen käyttöä ehdottomasti pestävä hyvin. Puhdista juomien ulostulon imuputki **4d** huolellisesti.

Laitteesta on nyt poistettu kalkki ja laite on jälleen käyttövalmis.

i **Tärkeää:** os huolto-ohjelma keskeytyi esim. sähkökatkoksen vuoksi, toimi seuraavassa kuvatulla tavalla:

- Huuhtelee vesisäiliö **5** ja täytä puhtaalla juomavedellä merkintään "max" asti.
 - Kosketa kuvaketta [☐ start/stop].
- Laitetta huuhdellaan turvallisuussyistä noin 2 min.
- Tyhjennä tippa-astia **17** ja aseta se takaisin paikoilleen.
- Keskeytetty huolto-ohjelma on käynnistetävä uudelleen.

Energiansäästövihjeitä

- Kun kahviautomaattia ei käytetä, kytkese pois päältä virtakytkimellä 1 ①, joka sijaitsee laitteen etupuolella.
- Säädä automaattisen katkaisun ajaksi 15 minuuttia valikon kohdassa Automaattinen katkaisu.
- Älä keskeytä kahvin tai maitovaahdon valmistumista. Keskeyttäminen lisää energiankulutusta ja sen lisäksi tippa-astia täyttyy nopeammin.
- Poista laitteesta säännöllisesti kalkki, jotta välttäisit kalkkikertymien muodostumisen. Pinttynyt kalkki lisää energiankulutusta.

Jäätymissuoja



Huomio!

Tyhjennä laite huolellisesti ennen sen kuljettamista tai varastointia, jotta välttäisit sen vaurioitumisen pakkasessa.

Katso luku ”Valikko – Jäätymissuoja”.

Varusteiden säilyttäminen

Kahviautomaatissa on omat lokerot kahvijauhelusikan ja pikaoppaan säilyttämistä varten.

- Irrota vesisäiliö 5 kahvijauhelusikan 8 säilyttämistä varten, ja laita lusikka muotoiltuun syvennykseen 7.
- Pikaopas voidaan laittaa sitä varten olevaan lokeroon 16, kun keittoyksikön 13 luukku avataan

Varuste

Seuraavia lisävarusteita ovat saatavissa jälleenmyyjältä ja huoltopalvelusta:

Varuste	Tilausnumero
	Jälleenmyyjä / huoltopalvelu
Puhdistustabletit	TCZ8001/00311808
Kalkinpoistotabletit	TCZ8002/00576694
Vedensuodatin	TCZ7003/00575491
Hoitotuotesarja	TCZ8004/00576331
Maitosäiliö ”freshLock”-kannella	TCZ8009N/00576166

Jätehuolto



Hävitä pakkaus ympäristöystävällisesti. Tämän laitteen merkintä perustuu käytettyjä sähkö- ja elektroniikkalaitteita (waste electrical and electronic equipment – WEEE) koskevaan direktiiviin 2012/19/EU. Tämä direktiivi määrittää käytettyjen laitteiden palautus- ja kierrätys-säännökset koko EU:n alueella. Tietoja oikeasta jätehuollosta saa myyjältä tai kunnalliselta jäteneuvojalta.

Takuu

Tälle laitteelle ovat voimassa maahantuojan myöntämät takuehdot. Täydelliset takuehdot saat myyntiliikkeeltä, josta olet ostanut laitteen. Takuutapauksessa on näytettävä ostokuitti.

Oikeus muutoksiin pidätetään.

Ohjeita, joilla voit korjata pienet ongelmat itse

Ongelma	Syy	Toimenpide
Kahvin tai maito-vaahdon laatu vaihtelee huomattavasti.	Laite on kalkkeutunut.	Poista kalkki ohjeita noudattaen.
Laitteesta ei voi ottaa kuumaa vettä.	Maitojärjestelmä tai maitojärjestelmän kiinnityskohta on likainen.	Puhdista maitojärjestelmä tai kiinnityskohta (katso luku "Maitojärjestelmän puhdistaminen").
Maitovaahtoa on liian vähän tai ei ollenkaan tai maitojärjestelmä ei ime maitoa.	Maitojärjestelmä tai maitojärjestelmän kiinnityskohta on likainen.	Puhdista maitojärjestelmä tai kiinnityskohta (katso luku "Maitojärjestelmän puhdistaminen").
	Sopimaton maitotyyppi.	Älä käytä jo kertaalleen keitettyä maitoa. Käytä kylmää maitoa, jonka rasvapitoisuus on vähintään 1,5%.
	Maitojärjestelmää ei ole koottu oikein.	Kostuta ylä- ja alaosaa ja kokoa ne.
	Laite on kalkkeutunut.	Poista kalkki ohjeita noudattaen.
Omaa asetettua täyttömäärää ei saavuteta, kahvi valuu hyvin hitaasti tai ei valu enää ollenkaan.	Jauhatusaste liian hieno. Kahvijauhe on liian hienoa.	Säädä jauhatusta karkeammaksi. Käytä karkeampaa kahvijauhetta.
	Laite on kalkkeutunut voimakkaasti.	Poista kalkki ohjeita noudattaen.
Kahvissa ei ole "cremaa" (vahtokerrosta).	Sopimaton kahvilaatu.	Käytä kahvilaatua, jossa on enemmän robusta-papuja.
	Pavut eivät ole enää paahdettuina.	Käytä tuoreita papuja.
	Jauhatusta ei ole sovitettu kahvipapuihin sopivaksi.	Säädä jauhatusta hienommaksi.
Kahvi on liian "hapanta".	Jauhatusta asetettu liian karkeaksi tai kahvijauhe on liian karkeaa.	Säädä jauhatusta hienommaksi tai käytä hienompaa kahvijauhetta.
	Sopimaton kahvilaatu.	Käytä tummemmaksi paahdettua kahvia.
Kahvi on liian "väkevää".	Jauhatusta asetettu liian hienoksi tai kahvijauhe on liian hienoa.	Säädä jauhatusta karkeammaksi tai käytä karkeampaa kahvijauhetta.
	Sopimaton kahvilaatu.	Vaihda kahvilaatua.

Jos ongelmien poistaminen ei onnistu, soita ehdottomasti hotline-palveluun! Puhelinnumerot löytyvät käyttöohjeen viimeisiltä sivuilta.

Ongelma	Syy	Toimenpide
Kahvi maistuu "palaneelta".	Liian korkea keittolämpötila.	Pienennä lämpötilaa, katso luku "Valikko – Kahvin lämpötila".
	Jauhatus on asetettu liian hienoksi tai kahvijauhe on liian hienoa.	Sääädä jauhatusa karkeammaksi tai käytä karkeampaa kahvijauhetta.
	Sopimaton kahvilaatu.	Vaihda kahvilaatua.
Vedensuodatin ei pysy vesisäiliössä.	Vedensuodatinta ei ole kiinnitetty oikein.	Kiinnitä vedensuodatin vesisäiliöön suorassa asennossa ja lujasti painamalla.
Kahvinporot eivät ole kiinteässä muodossa ja ne ovat liian märkiä.	Jauhatus on asetettu liian hienoksi tai karkeaksi tai käytetään liian vähän kahvijauhetta.	Sääädä jauhatusa karkeammaksi tai hienommaksi tai käytä 2 tasapäistä mittalusikallista kahvijauhetta.
Laitteen pohjalla on vettä, kun tippa-astia otetaan pois.	Tippa-astia on otettu pois liian aikaisin.	Ota tippa-astia pois vasta, kun viimeisimmän juoman valmistuksesta on kulunut muutama sekunti
Näytöllä ilmoitus Täytä kahvipapusailiö, vaikka papusailiö on täysi, tai kahvimylly ei jauha papuja.	Pavut eivät putoa myllyyn (pavut liian öljyisiä).	Kopauta hieman papusailiötä. Vaihda tarvittaessa kahvilaatua. Pyyhi tyhjennetty kahvipapusailiö kuivalla liinalla.
Näytössä teksti Tyhjennä tiputusastia, vaikka tiputusastia on tyhjä.	Kun laite on kytketty pois päältä, se ei tunnista tyhjennystä.	Poista tiputusastia laitteen ollessa päällä ja aseta se takaisin paikoilleen.
	Tiputusastia on likainen.	Puhdista tiputusastia huolellisesti.
Näytöllä ilmoitus Täytä hiilihapottomalla vedellä tai vaihda suodatin	Vesisäiliö on laitettu väärin paikoilleen.	Aseta vesisäiliö paikoilleen oikein.
	Vesisäiliössä on hiilihapollista vettä.	Täytä säiliö raikkaalla vesijohtovedellä.
	Vesisäiliössä oleva uimuri on jumissa.	Ota säiliö pois ja puhdista huolellisesti.
	Uutta vedensuodatinta ei ole huuhdeltu käyttöohjeessa kuvatulla tavalla.	Huuhtelee vedensuodatin ja ota se käyttöön ohjeiden mukaisesti.
	Vedensuodattimessa on ilmaa.	Anna vedensuodattimen olla upotettuna veteen, kunnes ulos ei enää tule ilmakuplia, laita suodatin takaisin paikoilleen.
	Vedensuodatin vanha.	Laita uusi vedensuodatin paikoilleen.

Jos ongelmien poistaminen ei onnistu, soita ehdottomasti hotline-palveluun! Puhelinnumerot löytyvät käyttöohjeen viimeisiltä sivuilta.

Ongelma	Syy	Toimenpide
Näytöllä ilmoitus Puhdista keittoyksikkö, ja aseta paikoilleen	Likainen keittoyksikkö.	Puhdista keittoyksikkö.
	Keittoyksikössä liian paljon kahvijauhetta.	Puhdista keittoyksikkö. Täytä lokeroon enintään 2 tasapäistä mittalusikallista kahvijauhetta.
Näytöllä ilmoitus Käynnistä laite uudelleen	Keittoyksikön mekanismi on jäykkä.	Puhdista keittoyksikkö (katso luku "Hoito ja päivittäinen puhdistus").
	Laite liian lämmin.	Annan laitteen jäähtyä.
Näytöllä ilmoitus Laitteesta ei ole poist. Kalkkia riittävästi. Toista vaihe	Likainen keittoyksikkö.	Puhdista keittoyksikkö.
	Kalkinpoistoaine väärä, sen määrä liian pieni tai laite oli erittäin kalkkeutunut.	Suorita kalkinpoisto-ohjelma uudelleen.
Näytöllä ilmoitus Anna laitteen jäähtyä	Laite on liian kuuma.	Kytke laite pois toiminnasta 30 minuutiksi.
Näytöllä ilmoitus Häiriö Ota yhteys Hotlineen	Laitteessa on toimintahäiriö.	Soita hotline-palveluun.
Jos ongelmien poistaminen ei onnistu, soita ehdottomasti hotline-palveluun! Puhelinnumerot löytyvät käyttöohjeen viimeisiltä sivuilta.		

Tekniset tiedot

Verkkoliitäntä (jännite - taajuus)	220-240 V – 50/60 Hz
Lämmittimen teho	1500 W
Pumpun maksimipaine (staattinen)	15 bar (TES603) 19 bar (TES605/ TES607)
Vesisäiliön maksimitilavuus (ilman suodatinta)	1,7 l
Kahvipapusäiliön maksimitilavuus	~300g
Johdon pituus	100 cm
Mitat (K x L x S)	385 x 301 x 458 mm
Paino, tyhjänä	10–12 kg
Kahvimyily	Keraaminen

**Kundendienst-Zentren • Central-Service-Depots • Service Après-Vente • Servizio Assistenza •
Centrale Servicestation • Asistencia técnica • Servicevaerker • Apparatservice • Huolto**

DE Deutschland, Germany
BSH Hausgeräte Service GmbH
Zentralwerkstatt für kleine Hausgeräte
Trautskirchener Strasse 6-8
90431 Nürnberg

Online Auftragsstatus, Pickup Service
für Kaffeefullautomaten und viele
weitere Infos unter:
www.bosch-home.com

Reparaturservice, Ersatzteile &
Zubehör, Produkt-Informationen:
Tel.: 0911 70 440 040
mailto:cp-servicecenter@bshg.com
Wir sind an 365 Tagen rund um die Uhr
erreichbar.

**AE United Arab Emirates,
الإمارات العربية المتحدة**

BSH Home Appliances FZE
Round About 13,
Plot Nr MO-0532A
Jebel Ali Free Zone – Dubai
Tel.: 04 881 4401
mailto:service.uae@bshg.com
www.bosch-home.com/ae

**AL Republika e Shqiperise,
Albania**

ELEKTRO-SERVIS sh.p.k
Rr. Shkelqim Fusha, Selite,
Pallati "Matrix Konstruktion",
Kati 0 dhe +1
1023 Tirane
Tel.: 4 2278 130, -131
Fax: 4 2278 130
mailto:info@elektro-servis.com

EXPERT SERVIS
Rruga e Kavajes,
Kulla B Nr 223/1 Kati I
1023 Tirane
Tel.: 4 480 6061
Tel.: 4 227 4941
Fax: 4 227 0448
Cel: +355 069 60 45555
mailto:info@expert-servis.al

AT Österreich, Austria

BSH Hausgeräte Gesellschaft mbH
Werkskundendienst für Hausgeräte
Quellenstrasse 2
1100 Wien

Online Reparaturannahme,
Ersatzteile und Zubehör und viele
weitere Infos unter:
www.bosch-home.at

Reparaturservice, Ersatzteile &
Zubehör, Produktinformationen
Tel.: 0810 550 511
mailto:vie-stoerungsannahme@
bshg.com

Wir sind an 365 Tagen rund um die Uhr für
Sie erreichbar.

AU Australia
BSH Home Appliances Pty. Ltd.
7-9 Arco Lane
HEATHERTON, Victoria 3202
Tel.: 1300 369 744*
Fax: 1300 306 818
mailto:bshau-as@bshg.com
www.bosch-home.com.au
*Mo-Fr: 24 hours

**BA Bosna i Hercegovina,
Bosnia-Herzegovina**

"HIGH" d.o.o.
Gradačanka 29b
71000 Sarajevo
Tel.: 061 10 09 05
Fax: 033 21 35 13
mailto:bosch_siemens_sarajevo@
yahoo.com

BE Belgique, België, Belgium

BSH Home Appliances S.A.
Avenue du Laerbeek 74
Laarbeeklaan 74
1090 Bruxelles – Brussel
Tel.: 070 222 141
Fax: 024 757 291
mailto:bru-repairs@bshg.com
www.bosch-home.be

BG Bulgaria

BSH Domakinski Uredi
Bulgaria EOOD
115K Tsarigradsko Chausse Blvd.
European Trade Center Building,
5th floor
1784 Sofia
Tel.: 020 208 17
Fax: 02 878 79 72
mailto:informacia.servis-bg@
bshg.com
www.bosch.home.bg

BH Bahrain, مملكة البحرين

Khalaifat Est.
P.O. Box 5111
Manama
Tel.: 01 7400 553
mailto:service@khalaifat.com

BY Belarus, Беларусь

ООО "БСХ Бытовая техника"
тел.: 495 737 2961
mailto:mok-kdhl@bshg.com

**CH Schweiz, Suisse,
Svizzera, Switzerland**

BSH Hausgeräte AG
Werkskundendienst für Hausgeräte
Fahrwiedstrasse 80
8954 Geroldswil
mailto:ch-info.hausgeraete@
bshg.com

Service Tel.: 0848 840 040
Service Fax: 0848 840 041
mailto:ch-reparatur@bshg.com
Ersatzteile Tel.: 0848 880 080
Ersatzteile Fax: 0848 880 081
mailto:ch-ersatzteil@bshg.com
www.bosch-home.com

CY Cyprus, Κύπρος

BSH Ikiakes Syskeves-Service
39, Arh. Makaanou III Str.
2407 Egomi/Nikosia (Lefkosia)
Tel.: 7777 8007
Fax: 022 658 128
mailto:bsh.service.cyprus@
cytanet.com.cy

**CZ Česká Republika,
Czech Republic**

BSH domácí spotřebiče s.r.o.
Firemní servis domácích spotřebičů
Pekařská 10b
155 00 Praha 5
Tel.: 0251 095 546
Fax: 0251 095 549
www.bosch-home.com/cz

DK Danmark, Denmark

BSH Hvidevarer A/S
Telegrafvej 4
2750 Ballerup
Tel.: 44 89 89 85
Fax: 44 89 89 86
mailto:BSH-Service.dk@BSHG.com
www.bosch-home.dk

EE Eesti, Estonia

SIMSON OÜ
Raua 55
10152 Tallinn
Tel.: 0627 8730
Fax: 0627 8733
mailto:teenindus@simson.ee

ES España, Spain

En caso de avería puede ponerse en
contacto con nosotros, su aparato
será trasladado a nuestro taller
especializado de cafeteras.
BSH Electrodomésticos España S.A.
Servicio Oficial del Fabricante
Parque Empresarial PLAZA,
C/ Manfredonia, 6
50197 Zaragoza
Tel.: 902 245 255 o 976 305 713
Fax: 976 578 425
mailto:CAU-Bosch@bshg.com
www.bosch-home.es

FI Suomi, Finland

BSH Kodinkoneet Oy
Itälähdenkatu 18 A, PL 123
00201 Helsinki
Tel.: 0207 510 700
Fax: 0207 510 780
mailto:Bosch-Service-FI@bshg.com
www.bosch-home.fi
Lankapuhelimesta 8,28 snt/puhelu
+ 7 snt/min (alv 24%)
Matkapuhelimesta 8,28 snt/puhelu
+ 17 snt/min (alv 24%)

FR France

BSH Electroménager S.A.S.
50 rue Ardoin – BP 47
93401 SAINT-OUEN cedex
Service interventions à domicile:
01 40 10 11 00

Service Consommateurs:

0892 698 110 Service 0,40 € / min
+ prix appel

mailto:soa-bosch-conso@bshg.com

Service Pièces Détachées et
Accessoires:

0 892 698 009 Service 0,40 € / min
+ prix appel

www.bosch-home.fr

GB Great Britain

BSH Home Appliances Ltd.
Grand Union House
Old Wolverton Road
Wolverton
Milton Keynes MK12 5PT
To arrange an engineer visit, to order
spare parts and accessories or for
product advice please visit
www.bosch-home.co.uk
or call
Tel.: 0344 892 8979*

*Calls are charged at the basic rate, please
check with your telephone service provider for
exact charges

GR Greece, Ελλάς

BSH Ikiakes Siskeves A.B.E.
Central Branch Service
17 km E.O. Athinon-Lamias &
Potamou 20
14564 Kifisia
Πανελλήνιο τηλέφωνο: 181 82
(Αστική χρέωση)
www.bosch-home.gr

HK Hong Kong, 香港

BSH Home Appliances Limited
Unit 1 & 2, 3rd Floor,
North Block, Skyway House,
3 Sham Mong Road
Tai Kok Tsui, Kowloon
Hong Kong
Tel.: 2565 6151
Fax: 2565 6681
mailto:bosch.hk.service@bshg.com
www.bosch-home.cn

HR Hrvatska, Croatia

BSH kućni uređaji d.o.o.
Kneza Branimira 22
10000 Zagreb
Tel.: 01 552 08 88
Fax: 01 640 36 03
mailto:informacije.servis-hr@
bshg.com
www.bosch-home.com/hr

HU Magyarország, Hungary

BSH Háztartási Készülék
Kereskedelmi Kft.
Háztartási gépek márkaszervize
Királyhágó tér 8-9.
1126 Budapest
Hibabejelentés
Tel.: +361 489 5461
Fax: +361 201 8786
mailto:hibabejelentés@bsh.hu
Alkatrészrendelés
Tel.: +361 489 5463
Fax: +361 201 8786
mailto:alkatrészrendeles@bsh.hu
www.bosch-home.com/hu

IE Republic of Ireland

BSH Home Appliances Ltd.
Unit F4, Ballymount Drive
Ballymount Industrial Estate
Walkinstown
Dublin 12
Service Requests, Spares and
Accessories
Tel.: 01450 2655*
Fax: 01450 2520
www.bosch-home.co.uk
*0.03 € per minute at peak.
Off peak 0.0088 € per minute.

IL Israel, יִשְׂרָאֵל

C/S/B/ Home Appliance Ltd.
1, Hamasger St.
North Industrial Park
Lod, 7129801
Tel.: 08 9777 222
Fax: 08 9777 245
mailto:csb-serv@csb-ltd.co.il
www.bosch-home.co.il

IN India, Bhārat, भारत

BSH Household Appliances
Mfg. Pvt. Ltd.
Arena House, 2nd Floor, Main Bldg.
Plot No. 103, Road No. 12,
MIDC, Andheri East
Mumbai 400 093
Toll Free 1800 266 1880*
www.bosch-home.com/in
*Mo-Sa: 8.00am to 8.00pm

IS Iceland

Smith & Norland hf.
Noatuni 4
105 Reykjavik
Tel.: 0520 3000
Fax: 0520 3011
www.sminor.is

IT Italia, Italy

BSH Elettrodomestici S.p.A.
Via. M. Nizzoli 1
20147 Milano (MI)
Numero verde 800 829 120
mailto:info@bosch-elettrodomestici.it
www.bosch-home.com/it

KZ Kazakhstan, Қазақстан

IP Turebekov Yerzhan
Nurmanovich
Jangeldina str. 15
Shimkent 160018
Tel.: 0252 31 00 06
mailto:evrika_kz@mail.ru

LB Lebanon, لبنان

Teheni, Hana & Co.
Boulevard Dora 4043 Beyrouth
P.O. Box 90449
Jdeideh, 1202 2040
Tel.: 01 255 211
mailto:Info@Teheni-Hana.com

LT Lietuva, Lithuania

Senuku prekybos centras UAB
Jonavos g. 62
44192 Kaunas
Tel.: 0372 12146
Fax: 0372 12165
www.senukai.lt

LU Luxembourg

BSH électroménagers S.A.
13-15, ZI Breedeweues
1259 Senningerberg
Tel.: 26349 300
Fax: 26349 315
Reparaturen: lux-repair@bshg.com
Ersatzteile: lux-spares@bshg.com
www.bosch-home.com/lu

LV Latvija, Latvia

General Serviss Limited
Bullu street 70c
1067 Riga
Tel.: 07 42 41 37
mailto:bt@olimpeks.lv

MD Moldova

S.R.L. "Rialto-Studio"
ул. Щусева 98
2012 Кишинев
тел./факс: 022 23 81 80
mailto:bosch-md@mail.ru

ME Crna Gora, Montenegro

Elektronika komerc
Ul. Slobode 17
84000 Bijelo Polje
Tel./Fax: 050 432 575
Mobil: 069 324 812
mailto:ekobosch.servis@t-com.me

MK Macedonia, Македонија

GORENEC
Jane Sandanski 69 lok. 3
1000 Skopje
Tel.: 022 454 600
Mobil: 070 697 463
mailto:gorenece@yahoo.com

MT Malta

Oxford House Ltd.
Notabile Road
Mriehel BKR 14
Tel.: 021 442 334
Fax: 021 488 656
www.oxfordhouse.com.mt

MV Raajjeyge Jumhooriyyaa, Maldives

Lintel Investments
Ma. Maadheli, Majeedhee Magu Malé
Tel.: 0331 0742
mailto:mohamed.zuhuree@lintel.com.mv

NL Nederlande, Netherlands

BSH Huishoudapparaten B.V.
Taurusavenue 36
2132 LS Hoofddorp
Storingsmelding:
Tel.: 088 424 4010
Fax: 088 424 4845
mailto:bosch-contactcenter@bshg.com
Onderdelenverkoop:
Tel.: 088 424 4010
Fax: 088 424 4801
mailto:bosch-onderdelen@bshg.com
www.bosch-home.nl

NO Norge, Norway

BSH Husholdningsapparater A/S
Grensesvingen 9
0661 Oslo
Tel.: 22 66 06 00
Fax: 22 66 05 50
mailto:Bosch-Service-NO@bshg.com
www.bosch-home.no

NZ New Zealand

BSH Home Appliances Ltd.
Unit F2, 4 Orbit Drive
Mairangi Bay
Auckland 0632
Tel.: 0800 245 700*
Fax: 0800 256 535
mailto:repairaction.nz@bshg.com
www.bosch-home.co.nz

* Mo-Fr: 8.30am to 4.00pm
(exclude public holidays)

PL Polska, Poland

BSH Sprzęt Gospodarstwa
Domowego sp. z o.o.
Al. Jerozolimskie 183
02-222 Warszawa
Tel.: 801 191 534
Fax: 022 572 7709
mailto:Serwis.Fabryczny@bshg.com
www.bosch-home.pl

PT Portugal

BSHP Electrodomésticos Lda.
Rua Alto do Montijo, nº 15
2790-012 Camaxide
Tel.: 214 250 730
Fax: 214 250 701
mailto:bosch.electrodomesticos.pt@bshg.com
www.bosch-home.pt

RO România, Romania

BSH Electrocasnice srl.
Sos. Bucuresti-Ploiesti,
nr. 19-21, sect.1
13682 Bucuresti
Tel.: 021 203 9748
Fax: 021 203 9733
mailto:service.romania@bshg.com
www.bosch-home.ro

RU Russia, Россия

ООО "БСХ Бытовая техника"
Сервис от производителя
Малая Калужская 19/1
119071 Москва
тел.: 495 737 2961
mailto:mok-kdhl@bshg.com
www.bosch-home.com

SA Kingdom Saudi Arabia, المملكة العربية السعودية

Abdul Latif Jameel Electronics
and Airconditioning Co. Ltd.
BOSCH Service centre,
Kilo 5 Old Makkah Road
(Next to Toyota), Jamiah Dist.
P.O.Box 7997
Jeddah 21472
Tel.: 800 244 0043
mailto:kunnumalsp@alj.com
www.aljelectronics.com.sa

SE Sverige, Sweden

BSH Hushållsapparater AB
Landsvägen 32
169 29 Solna
Tel.: 0771 11 22 77 local rate
mailto:Bosch-Service-SE@bshg.com
www.bosch-home.se

SG Singapore, 新加坡

BSH Home Appliances Pte. Ltd.
Block 4012, Ang Mo Kio Avenue 10
#01-01 Techplace 1
Singapore 569628
Tel.: 6751 5000*
Fax: 6751 5005
mailto:bshsgp.service@bshg.com
www.bosch-home.com.sg
* Mo-Fr: 8.30am to 7.00pm, Sa: 8.30am to 5.30pm
(exclude public holidays)

SI Slovenija, Slovenia

BSH Hišni aparati d.o.o.
Litostrjska 48
1000 Ljubljana
Tel.: 01 583 07 00
Fax: 01 583 08 89
mailto:informacije.servis@bshg.com
www.bosch-home.com/si

* Mo-Fr: 8.30am to 4.00pm

SK Slovensko, Slovakia

BSH domáci spotřebiče s.r.o.
Organizačná zložka Bratislava
Galvaniho 17/C
821 04 Bratislava
Tel.: 02 44 45 20 41
mailto:opravy@bshg.com
www.bosch-home.com/sk

TR Türkiye, Turkey

BSH Ev Aletleri Sanayi
ve Ticaret A. S.
Fatih Sultan Mehmet Mahallesi
Balkan Caddesi No: 51
34771 Ümraniye, Istanbul
Tel.: 0 216 444 6333*
Fax: 0 216 528 9188*
mailto:careline.turkey@bshg.com
www.bosch-home.com/tr
* Çağrı merkezini sabit hatlardan
aramanın bedeli şehir içi ücretlendirmede,
cep telefonlarından ise kullanılan
tarifeye göre değişkenlik göstermektedir

TW Taiwan, 台灣

我們期望您不斷的鼓勵與指導，
任何諮詢或服務需求，
歡迎洽詢客服專線
BSH Home Appliances Private Limited
台北市內湖區洲子街80號11樓
11F., No.80, Zhouzi St., Neihu Dist.
Taipei City 11493
Tel.: 0800 368 888
Fax: 02 2627 9788
mailto:bshctzn-service@bshg.com
www.bosch-home.com.tw

UA Ukraine, Україна

ТОВ "БСХ Побутова Техніка"
тел.: 044 490 2095
mailto:bsh-service.ua@bshg.com
www.bosch-home.com.ua

XK Kosovo

NTP GAMA
Rruga Mag Prishtine-Ferizaj
70000 Ferizaj
Tel.: 0290 321 434
mailto:a_service@
gama-electronics.com

XS Srbija, Serbia

BSH Kućni aparati d.o.o.
Milutina Milankovića br. 9ž
11070 Novi Beograd
Tel.: 011 353 70 08
Fax: 011 205 23 89
mailto:informacije.servis-sr@
bshg.com
www.bosch-home.rs

ZA South Africa

BSH Home Appliances (Pty) Ltd.
15th Road Randjespark
Private Bag X36, Randjespark
1685 Midrand – Johannesburg
Tel.: 086 002 6724
Fax: 086 617 1780
mailto:applianceserviceza@bshg.com
www.bosch-home.com/za

Service-Hotlines

www.bosch-home.com

AE	04 803 0500	ME	050 432 575
AL	066 206 47 94	MK	02 2454 600
AT	0810 550 511	NL	088 424 4010
AU	1300 368 339	NO	22 66 06 00
BA	033 213 513	PL	801 191 534
BE	070 222 141	PT	21 4250 730
BG	02 931 50 62	RO	021 203 9748
CH	043 455 4095	RU	8 800 200 29 61
CN	400 885 5888 Call rates depend on the network used	SE	0771 11 22 77 (local rate)
CZ	0251 095 546	SK	02 444 520 41
DE	0911 70 440 040	SL	01 200 70 17
DK	44 89 89 85	TR	444 6333 Çağrı merkezini sabit hatlardan aramanın bedeli şehir içi ücretlendirme, Cep telefonlarından ise kullanılan tarifeye göre değişkenlik göstermektedir
EE	0627 8730	US	800 944 2904 (toll free)
ES	902 24 52 55	XK	044 172 309
FI	020 7510 700 Lankapuhelimesta 8,28 snt/puhelu + 7 snt/min (alv 24%) Matkapuhelimesta 8,28 snt/puhelu + 17 snt/min (alv 24%)	XS	011 21 39 552
FR	0140 10 1100		
GB	0344 892 8979 Calls charged at local or mobile rate		
GR	18 182 (αστική χρέωση)		
HR	01 3028 226		
HU	00361 489 5461		
IE	01450 2655 0.03 € per minute at peak. Off peak 0.0088 € per minute.		
IL	08 9777 222		
IS	0520 3000		
IT	800 829 120 (Line Verde)		
LI	05 274 1788		
LU	26 349 300		
LV	067 425 232		

 Beratung und Reparaturauftrag bei Störungen

DE 0911 70 440 040

AT 0810 550 511

CH 0848 840 040

Die Kontaktdaten aller Länder finden Sie im beiliegenden Kundendienst-Verzeichnis.

Robert Bosch Hausgeräte GmbH

Carl-Wery-Straße 34

81739 München, GERMANY

www.bosch-home.com



8001046037

960808