

SIEMENS



TE 501..

siemens-home.com/welcome

- da Bruksanvisning
- no Bruksanvisning
- sv Bruksanvisning
- fi Käyttöohje
- es Instrucciones de uso
- pt Instruções de serviço

Register
your
product
online

da	2
no	19
sv	36
fi	53
es	71
pt	90

Pakken indeholder (se side 2)
Inkludert i levering (se side 19)
I förpackningen medföljer (se sidan 36)
Pakkauksen sisältö (katso sivu 53)
Volumen de suministro (véase la página 71)
Âmbito de fornecimento (ver página 90)

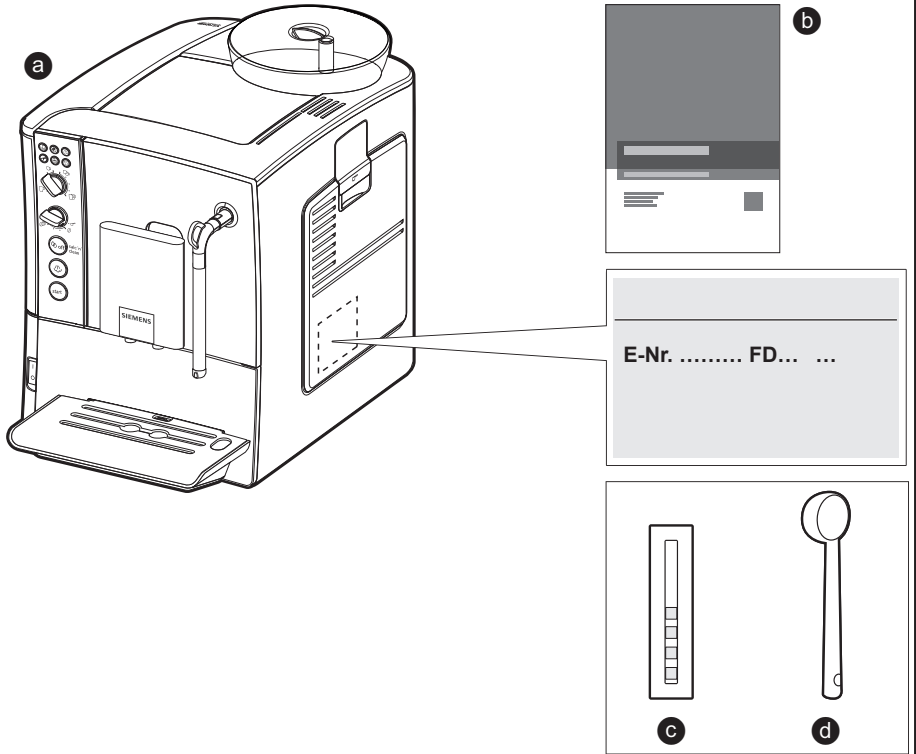

A

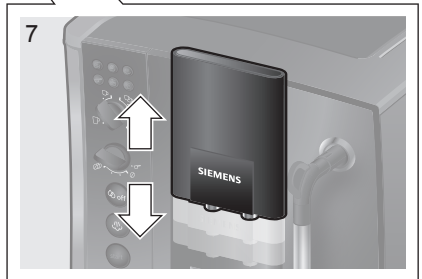
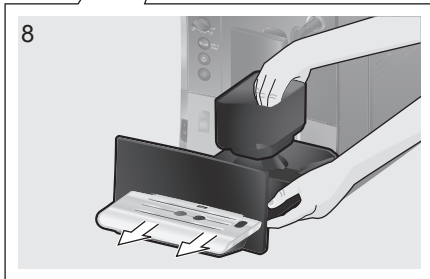
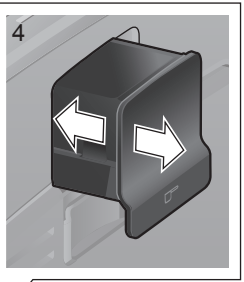

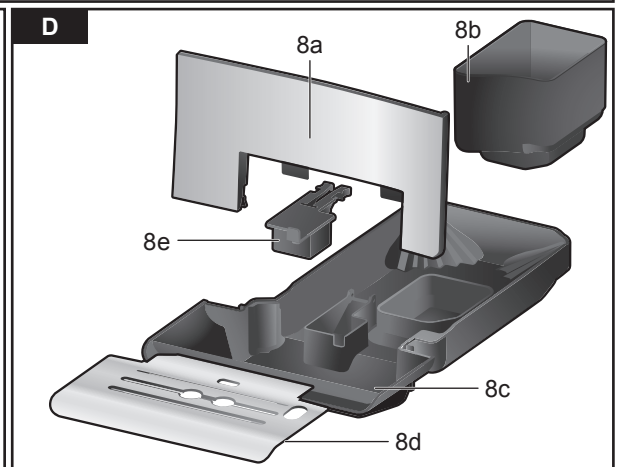
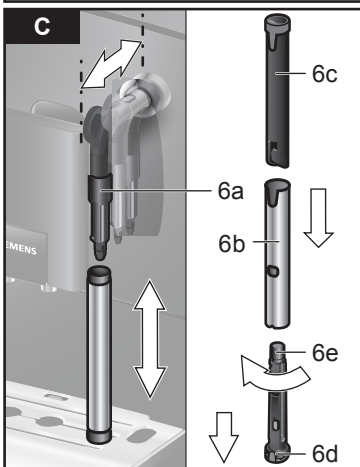
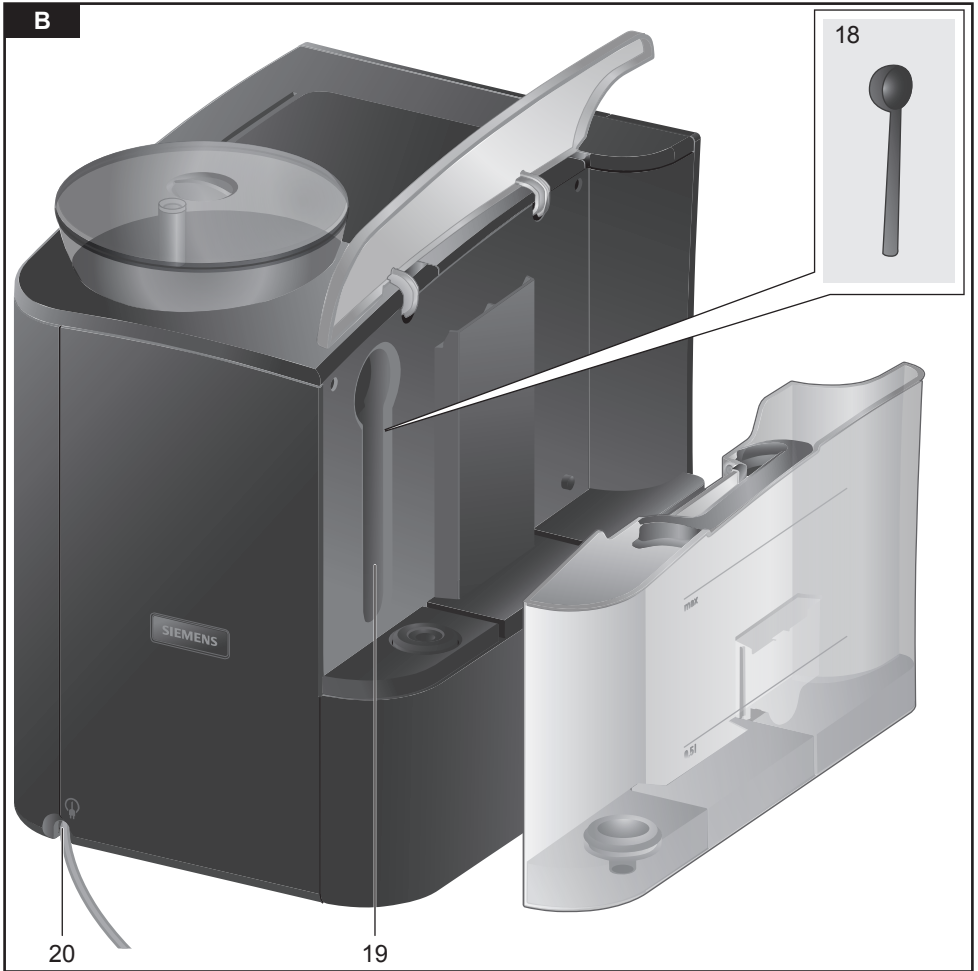

E

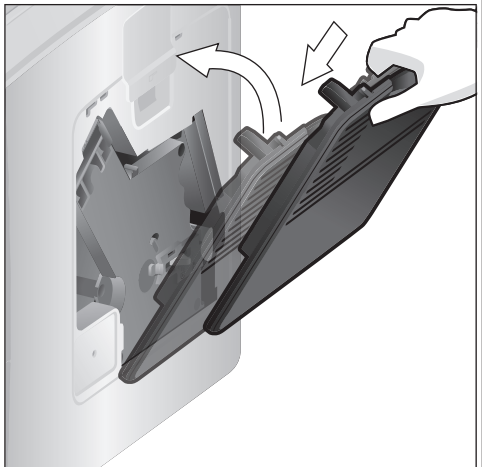
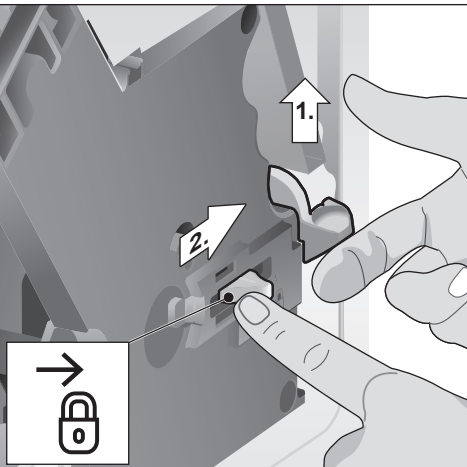
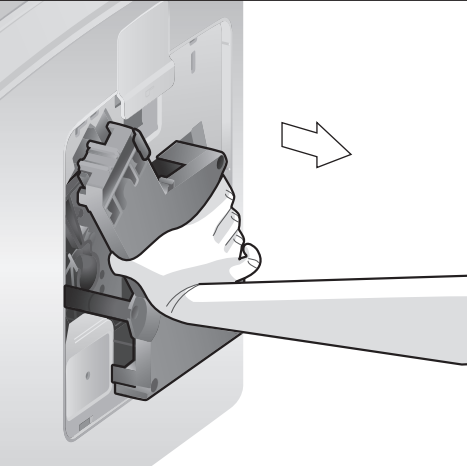
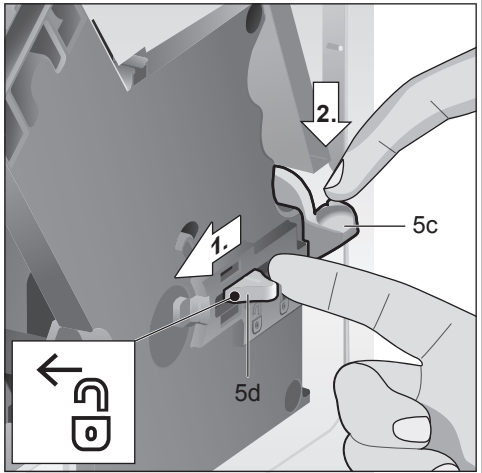
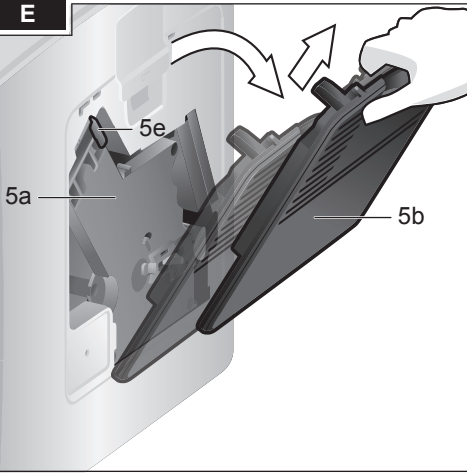

Indhold

Pakken indeholder.....	2
Oversigt	2
Sikkerhedsanvisninger	3
Betjeningselementer.....	5
Inden første brug	6
Vandfilter.....	7
Indstillinger	8
Tilberedning med kaffebønner.....	10
Tilberedning med malet kaffe	10
Udtagning af varmt vand	10
Tilberedning af mælkeskum	11
Pleje og daglig rengøring.....	11
Tips til at spare strøm	14
Serviceprogram	14
Frostbeskyttelse	15
Tilbehør	15
Bortskaffelse.....	16
Reklamationsret.....	16
Tekniske data.....	16
Sådan afhjælper du nemt selv problemer	17

Kære kaffeelskere!

Hjertelig tillykke med købet af denne fuld-automatiske espressomaskine fra Siemens.



Pakken indeholder

(se oversigtsbilledet i begyndelsen af vejledningen)

- a** Fulldautomatisk espressomaskine TE501
- b** Brugsanvisning
- c** Strip til at måle vandhårdhed
- d** Kaffeske

Oversigt

(se oversigtsbillederne **A**, **B**, **C**, **D** og **E** i begyndelsen af vejledningen)

- 1** Bønnebeholder
- 2** Aromalåg
- 3** Drejeknap til indstilling af formalingsgraden
- 4** Pulverskuffe (kaffepulver / rensetablet)
- 5** Bryggeenhed (**billede E**)
 - a**) Bryggeenhed
 - b**) Dør
 - c**) Udkastgreb til bryggeenhed
 - d**) Lås
 - e**) Skærm
- 6** Mælkeskummer (**billede C**) aftagelig
 - a**) Dampventil
 - b**) Metalrør
 - c**) Funktionsrør
 - d**) Funktionskerne
 - e**) Lufthul
- 7** Højdeindstilleligt kaffeudløb
- 8** Drypskål (**billede D**)
 - a**) Blænde
 - b**) Kaffegrumsbeholder
 - c**) Drypskål kaffeudløb
 - d**) Dryprist kaffeudløb
 - e**) Flyder
- 9** Hovedafbryder **O/I**
- 10** Starttast 
- 11** Dampstast 
- 12** Servicetast 
- 13** Drejeknap "Kaffestyrke"
- 14** Drejeknap "Drikkevalg"
- 15** LED-visning
- 16** Aftagelig vandbeholder
- 17** Låg til vandbeholder
- 18** Kaffeske (hjælp til indsætning af vandfilter)
- 19** Opbevaringsrum til kaffeske
- 20** Strømtilslutningsledning med opbevaringsrum

Sikkerhedsanvisninger

Du bedes læse brugsvejledningen grundigt, overholde og opbevare den! Ved overdragelse af apparatet skal denne vejledning vedlægges. Dette apparat er beregnet til tilberedning af almindelige mængder i husholdningen, og til husholdningslignende, ikke-kommercielle formål. Husholdningslignende anvendelser omfatter f.eks. brug i køkkener for ansatte i butikker, kontorer, landbrugsbedrifter og andre kommercielle virksomheder, eller gæsters brug i pensioner, små hoteller og lignende.

⚠ Fare for elektriske stød!

Tilslut og anvend kun apparatet iht. angivelserne på typeskiltet. Apparatet er udstyret med et EU-Schukostik (sikkerhedsstik). For at sikre korrekt jordforbindelse i stikkontakter i Danmark skal apparatet tilsluttes med en egnet stikadapter. Denne adapter (tilladt til maks. 13 ampere) kan bestilles via kundeservice (reservedel nr. 616581). Reparationer på apparatet, f.eks. udskiftning af en beskadiget netledning, må kun foretages af vores kundeservice for at undgå tilskadekomst.

Dette apparat kan bruges af børn fra og med 8 år og af personer med reducerede fysiske, sensoriske eller mentale evner eller mangel på erfaring og/eller viden, hvis de er under opsyn og er blevet instrueret i brug af apparatet og har forstået de deraf resulterende farer. Apparatet og tilslutningsledningen skal være utilgængelige for børn under 8 år, og de må ikke betjene apparatet. Børn må ikke lege med apparatet. Børn må ikke foretage rengøringen og bruger-vedligeholdelsen, medmindre de er mindst 8 år gamle og under opsyn

Maskinen og netledningen må ikke dyppes i vand. Brug kun apparatet, når netledningen og apparatet er ubeskadigede. Træk straks stikket ud af stikkontakten eller slå netspændingen fra i tilfælde af fejl.

Maskinen indeholder permanentmagneter, som kan påvirke elektroniske implantater som f.eks. pacemakere eller insulinpumper. Brugere af elektroniske implantater skal overholde en minimumafstand på 10 cm til maskinens front.

⚠ Kvælningsfare!

Lad ikke børn lege med emballagen. Opbevar smådele sikkert, fordi småbørn kan sluge dem.

⚠ Fare for tilskadekomst!

Grib ikke ind i kværnen. Forkert anvendelse af apparatet kan medføre skader.

⚠ Fare for forbrænding!

Mælkeskummeren bliver meget varm. Lad den køle af efter hver brug, inden den berøres. Efter brug kan varmepladerne på varmeelementet eller varmepladen stadig være varme noget tid efter.

Betjeningselementer

Hovedafbryder O/I

Med hovedafbryderen **O/I** (9) tændes, eller der slukkes helt for maskinen (strømtilførslen afbrydes).

Vigtigt: Benyt servicetasten (12) for at slukke.

Servicetast (S_{off})

Med et kort tryk på servicetast (12) skylles maskinen og bliver slukket. Bliker servicetast (12), skal serviceprogrammet gennemføres. Med et langt tryk på servicetast (12) startes serviceprogrammet. Mens serviceprogrammet er i gang, blinker servicetast (12); den går ud, når programmet er afsluttet.

Damptast (D)











Ved at trykke på damptast (11) frembringes den damp, som skal bruges til at tilberede mælkeskum.

Starttast (S_{start})

Tilberedningen af en drik startes ved at trykke på starttast (10). Ved at trykke igen under tilberedningen af en drik kan brygningen afbrydes før tiden.

LED-visning

Når den pågældende LED lyser og blinker, vises følgende:

-  lyser Vandbeholderen er tom og skal fyldes igen.
-  blinker Vandfiltret er opbrugt og skal udskiftes.
Vigtigt: Når maskinen blinker under ibrugtagningen, betyder det ikke "Filterskift", se "Ibrugtagning af maskinen".
-  lyser Bønnebeholderen er tom og skal fyldes igen.
-  lyser Dampventilen skal åbnes eller lukkes.
-  blinker Alt efter indstilling kommer der damp eller varmt vand ud af mælkeskummeren.
-  lyser Hvis der vælges  med drejeknappen "Kaffestyrke", lyser symbolet, så længe der udtages pulverkaffe.
-  lyser Drypskålen mangler eller er ikke indsat korrekt, indsæt drypskålen.
-  blinker Skålene er fulde, tøm dem og sæt dem i igen.
-  lyser Døren til bryggeenheden er åben, luk den.
-  blinker Bryggeenheden tages ud og rengøres.

Drejeknap "Kaffestyrke"



Med denne drejeknap (13) indstilles kaffestyrken, eller udvalget for pulverkaffe indstilles.



til



Meget mild
Mild
Normal
Stærk
Pulverkaffe

Drejeknap "Drikkevalg"



Med denne drejeknap (14) vælges den ønskede drik og mængden. Desuden ændres brugerindstillingerne med den.



til



Lille espresso
Espresso
Lille café crème
Café crème
Stor café crème



til



2 små espressoer
2 espressoer
2 små café crème
2 café crème
2 store café crème

Mælkeskummer

Mælkeskummeren (6a) kan åbnes og lukkes ved at trække den ud og trykke den ind.

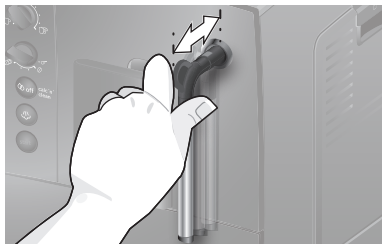

Inden første brug

Generelt

Der må kun fyldes rent og koldt vand uden kulsyre og udelukkende ristede kaffebønner (helst espressobønner eller kaffebønneblandinger til fuldautomatiske maskiner) i de pågældende beholdere. Der må ikke bruges glaserede, karamelliserede kaffebønner, eller kaffebønner, som er behandlet med andre sukkerholdige tilsætninger, da de tilstopper bryggeenheden.

På denne maskine kan vandhårdheden indstilles. Fra fabrikens side er vandhårdheden indstillet til 4. Det benyttede vands hårdhed kan fastslås med den vedlagte strip. Hvis kontrollen viser en anden værdi end 4, skal maskinen efter ibrugtagning programmeres tilsvarende (se "Vandhårdhed" i kapitlet "Indstillinger").

Ibrugtagning af maskinen

1. Fjern beskyttelsesfolien.
2. Den fuldautomatiske espressomaskine stilles på et plant underlag, som kan bære vægten og er vandfast. Maskinens ventilationslister skal holdes frie.



Vigtigt: Maskinen må kun bruges i frostfrie rum. Hvis maskinen er blevet transporteret eller opbevaret ved temperaturer under 0°C, vent mindst 3 timer, inden maskinen tages i brug.

3. Træk netstikket ud af ledningsrummet (20) og tilslut det. Længden kan indstilles, så den passer, ved at skubbe tilbage og trække ud. Hertil stilles maskinen med bagsiden fx på kanten af bordet, og ledningen trækkes enten **ned** eller skubbes **op**.

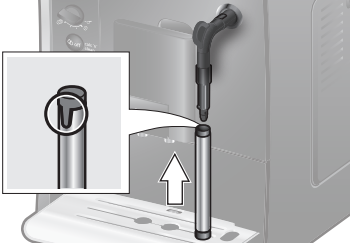
4. Mælkeskumneren monteres. Brug kun maskinen, når mælkeskumneren (6) er sammenbygget helt og monteret på.



- Låget til vandbeholder (17) klappes op.
- Vandbeholderen (16) tages ud, skylles og fyldes med rent, koldt vand. Vær opmærksom på markeringen **max**.
- Vandbeholderen (16) sættes lige på og trykkes helt ned.
- Låget til vandbeholder (17) lukkes igen.
- Bønnebeholderen (1) fyldes med kaffebønner (ved tilberedning med kaffepulver: se kapitlet "Tilberedning med malet kaffe").
- Maskinen tændes over hovedafbryderen **O/I** (9). LED'en  blinker, og LED'en  lyser.
- Stil en beholder under udløbet fra mælkeskumneren (6).
- Træk forsigtigt mælkeskumneren (6) ud for at åbne den. Maskinen skyller mælkeskumneren (6) igennem med vand. LED'en  blinker.
- Når LED'en  lyser, trykkes mælkeskumneren (6) ind for at lukke den.

Maskinen opvarmes og skyller. Der løber lidt vand ud af kaffeudløbet. Når tasterne  (12),  (11) og  (10) lyser, er maskinen driftsklar.

Maskinen slukkes

Den fuldautomatiske espressomaskine er fra fabrikken på forhånd programmeret til optimal drift. Maskinen slukkes automatisk efter en forvalgt tid (tiden kan indstilles, se "Automatisk slukning" i kapitlet "Indstillinger").

Undtagelse: Hvis der kun er lavet varmt vand eller damp, slukker maskinen uden at skylle.

For at slukke for maskinen tidligere manuelt trykker du på servicetasten  (12). Maskinen skyller og slukker.

Bemærk: Ved første brug, når serviceprogrammet er gennemført, eller hvis maskinen ikke har været i brug i længere tid, har den første drik endnu ikke fuld aroma og bør derfor ikke blive drukket.



Efter ibrugtagning af den fuldautomatiske espressomaskine opnås en stabil "crema" med fint skum først kontinuerligt, når der er blevet udtaget nogle kopper kaffe. Ved længere brug er det normalt, at der danner sig vanddråber ved ventilationslidserne.





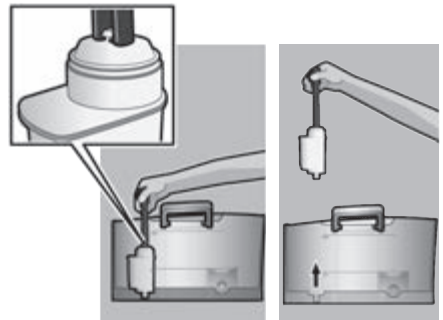



Vandfilter

Et vandfilter kan forhindre kalkaflejringer. Inden et nyt vandfilter kan bruges, skal det skylles. Dette gøres på følgende måde:

- Vandfiltret trykkes ved hjælp af kaffeskeen (18) hårdt ind i den tomme vandbeholder.



- Fyld vandbeholderen (16) med vand op til markeringen **max**.
- Stil drejeknappen  (13) i position .

4. Tryk samtidig på tasterne  (11) og  (12) og hold dem nede i mindst 5 sekunder. Så lyser enten  "off" eller  "on".
5. Indstil "on" ved at trykke på starttast (10).
6. Hold starttast (10) nede i mindst 5 sekunder som bekræftelse, alle LED'er lyser kort.
7. LED'en  blinker, og LED'en  lyser.
8. Sæt en beholder med et volumen på 0,5 liter under udløbet fra mælkeskum-meren (6).
9. Åbn mælkeskum-meren (6) ved at trække den ud. LED'en  blinker.
10. Vandet strømmer gennem filtret og skyller det.
11. Når LED'en  lyser, lukkes mælke-skum-meren (6) ved at trykke den ind.
12. Tøm beholderen.
Maskinen er driftsklar igen.

Info: Ved at skylle filtret er indstillingen for visningen Skift filter (= LED  blinker) samtidig blevet aktiveret.

Efter visningen Skift filter eller senest efter to måneder er filtrets virkning udtømt. Så skal det udskiftes af hygiejniske grunde, og for at maskinen ikke forkalker (maskinen kan tage skade). Reservefiltre kan købes hos forhandleren eller over kundeservicen (se kapitel "Tilbehør"). Hvis der ikke indsættes et nyt filter, skal indstillingen for filtret ændres, se kapitlet "Vandhårdhed".

Info: Med filter-indikatoren kan du markere den måned, hvor du har indsat filtret. Du kan også markere den måned, hvor filtret skal udskiftes næste gang (senest efter to måneder).

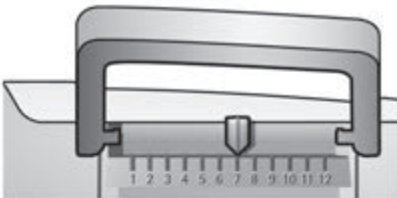

Info: Hvis maskinen ikke har været brugt i længere tid (fx i ferien), skal det indsatte filter skylles igennem inden brug. Hertil udtager man en kop varmt vand og skyller det væk.

Indstillinger

Du har mulighed for at tilpasse indstillingerne individuelt.







Du kan indstille følgende:

Vandhårdhed

På denne maskine kan vandhårdheden indstilles. Korrekt indstilling af vandhårdheden er vigtig, så maskinen rettidigt viser, hvornår den skal afkalkes. Fra fabrikkens side er vandhårdheden indstillet til 4. Vandhårdheden kan måles med den medfølgende prøvestrip, eller man kan få den oplyst hos det lokale vandværk. Dyb prøvestrippen kort ned i vandet, ryst den let, og aflæs resultatet efter et minut.

Trin	Vandets hårdhedsgrad	
	Tysk (°dH)	Fransk (°fH)
1	1-7	1-13
2	8-14	14-25
3	15-21	26-38
4	22-30	39-54

Hvis der skal indlæses en anden vandhårdhed end den, som er indstillet på fabrikken, eller hvis der indsættes et vandfilter, skal man gøre, som følger:

1. Stil drejknappen  (13) i position .
2. Tryk samtidig på tasterne  (11) og  (12) og hold dem nede i mindst 5 sekunder. Antallet af de LED'er, som nu lyser, symboliserer den indstillede vandhårdhed.
3. Tryk nu så mange gange på starttasten (10), til den ønskede vandhårdhed lyser, fx lyser for vandhårdhed 3 LED'erne ,  og .

























- Hold starttasten (10) nede i mindst 5 sekunder. De indstillede LED'er blinker, den valgte vandhårdhed er gemt.

Vigtigt: Ved brug af vandfiltret (se kapitel "Tilbehør") går man frem på følgende måde, se kapitel "Vandfilter".

Bemærk: Hvis der i løbet af 90 sekunder ikke trykkes på nogen tast, skifter maskinen til kaffeberedskab uden at gemme. Den tidligere gemte vandhårdhed bibeholdes.

Automatisk slukning









Her kan tiden indstilles, hvorefter maskinen slukkes automatisk efter den sidste tilberedning af en drik. En indstilling fra 15 minutter til 4 timer er mulig. Den forindstillede tid kan forkortes for at spare på strømmen.

- Stil drejknappen (13) i position  (13) i position .
- Tryk samtidig på tasterne  (11) og  (12) i mindst 5 sekunder. Antallet af de LED'er, som nu lyser, symboliserer den indstillede tid for slukningen.
- Tryk nu så mange gange på starttasten (10), indtil den ønskede tid for slukning lyser:
 = 15 minutter
 og  = 30 minutter
,  og  = 45 minutter
, ,  og  = 1 time
, , ,  og  = 2 timer
, , ,  og  = 4 timer
- Hold starttasten (10) nede i mindst 5 sekunder. De indstillede LED'er blinker, den valgte slukketid er gemt.

Bemærk: Hvis der i løbet af 90 sekunder ikke trykkes på nogen tast, skifter maskinen til kaffeberedskab uden at gemme. Den tidligere gemte tid for slukningen bibeholdes.

Indstilling af bryggetemperatur

Bryggetemperaturen kan indstilles.

- Stil drejknappen (13) i position .
- Tryk samtidig på tasterne  (11) og  (12) i mindst 5 sekunder. Antallet af de LED'er, som nu lyser, symboliserer den indstillede bryggetemperatur.
- Tryk nu så mange gange på starttasten (10), indtil den ønskede temperatur lyser:
LED  = lav
LED  og  = middel
LED ,  og  = høj
- Hold starttasten (10) nede i mindst 5 sekunder. De indstillede LED'er blinker, den valgte temperatur er gemt.

Bemærk: Hvis der i løbet af 90 sekunder ikke trykkes på nogen tast, skifter maskinen til kaffeberedskab uden at gemme. Den tidligere gemte bryggetemperatur bibeholdes.

Indstilling af formalingsgrad

Med drejknappen (3) til indstilling af formalingsgraden kan man indstille, hvor fint kaffepulveret skal være.

Vigtigt!

Formalingsgraden må kun indstilles, mens kværnen kører! Ellers kan maskinen blive beskadiget. Grib ikke ind i kværnen.

- Med kørende kværn indstilles drejekontakten (3) mellem fint kaffepulver (**a**: drejning mod uret) og grovkornet kaffepulver (**b**: drejning med uret).

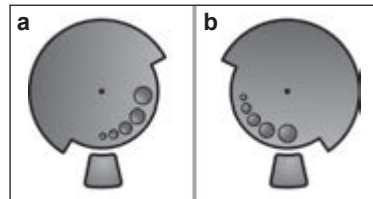

Info: Den nye indstilling får først virkning fra den anden kop kaffe.

Tip: Ved mørkt røstede bønner indstilles en finere formalingsgrad, ved lysere bønner indstilles en grovere formalingsgrad.

Tilberedning med kaffebønner

Denne fuldautomatiske espressomaskine maler frisk kaffe til hver enkelt brygning.

Tip: Brug fortrinsvist espressobønner eller kaffebønneblandinger til fuldautomatiske maskiner. For en optimal kvalitet skal bønnerne opbevares køligt og lukket eller dybfrosset. Kaffebønnerne kan også males, når de er dybfrosne.

Vigtigt: Fyld dagligt rent vand i vandbeholderen (16). Der skal altid være tilstrækkelig meget vand i vandbeholderen (16) til maskinens drift.

Man kan ganske enkelt tilberede forskellige kaffedrikke ved tryk på knappen.

Tilberedning

Maskinen skal være driftsklar.

1. Stil den forvarmede kop(per) under kaffeudløbet (7).

Tip: Ved en lille espresso skal koppen altid forvarmes, fx med varmt vand.

2. Den ønskede kaffe og den ønskede mængde vælges ved at dreje den øverste drejeknap (14).
3. Kaffens ønskede styrke vælges ved at dreje den nederste drejeknap (13).
4. Tryk på starttast (10).

Kaffen brygges og løber derefter ned i koppen (kopperne).

Ved gentaget tryk på starttast (10) kan brygningen afbrydes før tiden.

Tilberedning med malet kaffe

Denne fuldautomatiske maskine kan også bruges med malet kaffe (ikke opløselig kaffe).

Vigtigt: Fyld dagligt rent vand i vandbeholderen (16). Der skal altid være tilstrækkelig meget vand i vandbeholderen (16) til maskinens drift.

Tilberedning

1. Pulverskuffen (4) åbnes.
2. Fyld maks. 2 strøgne kaffeskeer kaffe i pulverskuffen.
Advarsel: Fyld ingen hele bønner eller instant kaffe på.
3. Pulverskuffen (4) lukkes.
4. Den nederste drejeknap (13) stilles på symbolet .
5. Tryk på starttast (10).

Kaffen brygges og løber derefter ned i koppen.

Udtagning af varmt vand

Risiko for forbrændinger!

Mælkeskummeren (6) bliver meget varm. Tag kun fat i mælkeskummeren (6) på plastdelen.

Mælkeskummeren skal rengøres, inden der tappes varmt vand.

Maskinen skal være driftsklar.

1. Stil en forvarmet kop eller et glas under udløbet fra mælkeskummeren (6).
2. Åbn mælkeskummeren (6) ved at trække den ud. Maskinen opvarmes. Der løber varmt vand ud af mælkeskummerens (6) udløb i ca. 40 sekunder.
3. Processen stoppes ved at trykke mælkeskummeren (6) ind.

Tilberedning af mælkeskum

⚠ Risiko for forbrændinger!

Mælkeskummeren (6) bliver meget varm. Tag kun fat i mælkeskummeren (6) på plastdelen.

Tip: Opskum først mælken og udtag så kaffen eller opskum mælken separat og kom den på kaffen.

Maskinen skal være driftsklar.

1. Tryk på tast ☺ (11).
Tast ☺ blinker, maskinen opvarmer nu i ca. 20 sekunder.
2. Så snart tast og LED ☺ lyser, dykkes mælkeskummeren helt ned til bunden fra en kop eller et glas, som er en tredjedel fuldt af mælk.
3. Åbn mælkeskummeren (6) ved at trække den ud.

⚠ Risiko for forbrændinger!

Den damp, som kommer ud, er meget varm, den kan få væsker til at sprøjte. Rør ikke røret og ret det ikke mod personer.

4. Opskum mælken.
5. Luk mælkeskummeren (6) ved at trykke den ind.

Tip: For at få den optimale mælkeskum, benyttes kold mælk med et fedtindhold på mindst 1,5%.

Vigtigt: Indtørrede mælkerester er vanskelige at fjerne, derfor skal mælkeskummeren (6) **ubetinget** rengøres med lunkent vand efter enhver brug.

Pleje og daglig rengøring

⚠ Fare for elektrisk stød!

Træk stikket ud af stikkontakten inden rengøringen.

Maskinen må ikke dyppes i vand.

Ingen brug af damprensere.

- Kabinettet tørres af med en blød og fugtig klud.
- Undlad at benytte skurende klude eller rengøringsmidler.

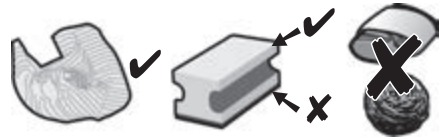

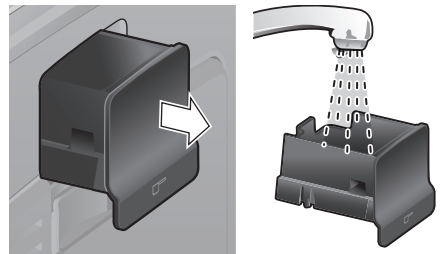

- Kalk-, kaffe-, mælkerester og rester af afkalkningsopløsning skal fjernes omgående. Der kan opstå korrosion under sådanne rester.
- Nye svampe eller klude kan være belagt med salt. Salt kan forårsage flyverust på rustfrit stål, derfor skal de skylles grundigt før brug.
- Træk drypskålen (8c) med kaffegrumsbeholderen (8b) ud fremad. Blænden (8a) og drypristen (8d) tages ud. Tøm drypskålen og kaffegrumsbeholderen og gør dem rene.
- Pulverskuffen (4) tages ud og rengøres.

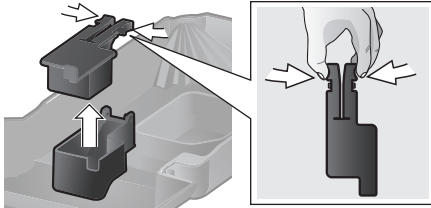

- Flyderen (8e) tages ud og rengøres med en fugtig klud.



 Følgende dele **må ikke kommes i opvaskemaskinen**: Blænde (8a), flyder (8e), pulverskuffe (4), bryggeenhed (5a).

 Følgende dele er uegnede til opvaskemaskinen: Drypskålen (8c), kaffegrumsbeholderen (8b), dryprist (8d), aromalåg (2) og kaffeske (18).

- Aftør maskinens indre (holde-skåle og pulverskuffe).

Vigtigt: Drypskålen (8c) og kaffegrumsbeholderen (8b) bør tømmes og rengøres dagligt for at undgå skimmeldannelse.

Bemærk: Når der tændes for maskinen i kold tilstand med hovedafbryderen **O/I** (9), eller hvis der efter udtagning af kaffe slukkes automatisk, skyller maskinen automatisk. Systemet er selvrensende.

Vigtigt: Hvis maskinen ikke anvendes i længere tid (fx ferie), skal hele maskinen inkl. mælkesystem og bryggeenhed rengøres grundigt.

Rengøring af mælkeskummer

Mælkeskummeren (6) skal rengøres efter enhver brug for at fjerne rester.

Vigtigt: Lad mælkeskummeren afkøle, inden den tages af.

Mælkeskummeren skilles ad til rengøringen.

1. For at tage den af tager man fat i metalrøret og trækker det ned.



2. Funktionskernen (6d) drejes mod uret og tages ud.

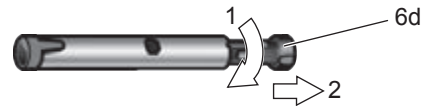

3. Funktionsrøret (6c) tages ud.



4. De enkelte dele rengøres med opvaskevand og en blød børste, om nødvendigt lægges de i varmt opvaskevand. Luft-hullet (6e) skal rengøres grundigt.

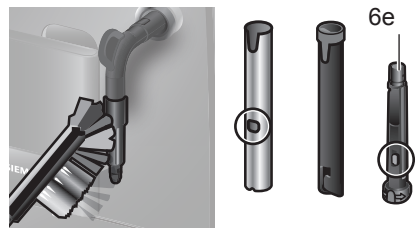

- Alle dele skylles med rent vand og tørrer af.
- Funktionskernen (6d) og funktionsrøret (6c) stikkes sammen i metalrøret.



- Funktionskernen drejes med uret, indtil markeringerne ligger ved siden af hinanden.



- Mælkeskummeren sættes på dampventilen. Sørg for, at den røde markering på dampventilen er dækket.



⚠ Risiko for skoldning!

Brug kun maskinen, når mælkeskummeren (6) er sammenbygget helt og monteret på.

Rengøring af bryggeenhed

Rengør bryggeenheden regelmæssigt!

Automatisk forrensning af bryggeenheden: Tryk kort på servicetast (12). Maskinen skyller, hvis der forinden er udtaget kaffe. Derefter slukker den af sig selv. Udover det automatiske rengøringsprogram bør bryggeenheden (5a) regelmæssigt blive taget ud og gjort ren (**billede E** foran i vejledningen).

- Maskinen slukkes over hovedafbryderen **O/I** (9). Der lyser ingen taster.
- Åbn døren (5b) til bryggeenheden.
- Den røde lås (5d) på bryggeenheden (5a) skubbes helt til venstre.
- Tryk udkastgrebet (5c) helt ned. Bryggeenheden løsnes.
- Tag fat i bryggeenheden (5a) ved udsparingerne og træk den forsigtigt ud.
- Bryggeenhedens skærm (5e) tages af, og bryggeenheden (5a) rengøres grundigt under rindende vand.

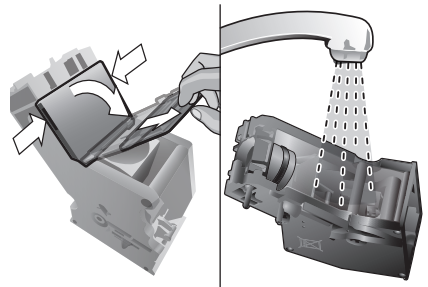

- Bryggeenhedens si rengøres grundigt under vandstrålen.

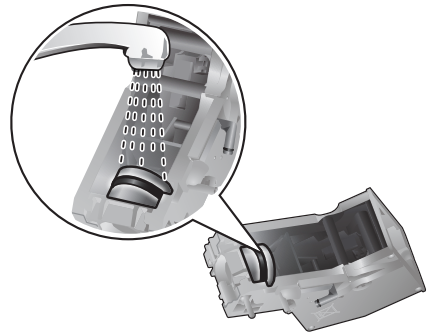

Vigtigt: Rengør den uden opvaskemidler eller andre rengøringsmidler og kom den ikke i opvaskemaskinen.

- Maskinens inderside rengøres grundigt med en fugtig klud. Fjern eventuelle kafferester.
- Lad bryggeenheden (5a) og maskinens indre tørre.

10. Skærmen (5e) sættes igen på bryggeenheden, og bryggeenheden (5a) skubbes ind i maskinen, indtil den går i indgreb.
11. Tryk udkastgrebet (5c) helt op.
12. Skub den røde lås (5d) helt til højre og luk døren (5b).

Tips til at spare strøm

- Hvis den automatiske espresso-maskine ikke er i brug, skal maskinen slukkes. Tryk hertil på servicetast (12). Maskinen skyller og slukker.
- Undlad så vidt muligt at afbryde udtagningen af kaffe eller mælkeskum. For tidlig afbrydelse medfører et øget strømforbrug samt, at drypskålen hurtigere fyldes.
- Afkalk regelmæssigt maskinen for at forhindre kalkaflejringer. Kalkrester medfører et øget strømforbrug.

Serviceprogram

Varighed: ca. 35 minutter

Alt efter brugen blinker servicetasten (12) med visse mellemrum.

Maskinen skal straks rengøres med serviceprogrammet og afkalkes. Hvis serviceprogrammet ikke gennemføres efter anvisning, kan maskinen blive beskadiget.

Vigtigt!

Ved hvert serviceprogram skal afkalknings- og rengøringsmidlerne bruges efter vejledningen. Overhold sikkerhedshenvisningerne på emballagen til rengøringsmidlerne.

Serviceprogrammet må aldrig afbrydes!

Drik ikke væsker!

Brug aldrig eddike, midler, som indeholder eddike, citronsyre eller midler, der indeholder citronsyre!

Fyld aldrig afkalkningstabletter eller andre afkalkningsmidler i pulverskuffen (4)!

Der kan købes specielt udviklede og egnede afkalknings- og rengøringsstabletter i handlen og over kundeservicen (se kapitel "Tilbehør").

Vigtigt: Hvis der er indsat et vandfilter i vandbeholderen (16), skal dette ubetinget tages ud, inden serviceprogrammet startes. Rengør bryggeenheden før start af serviceprogrammet, se kapitel "Rengøring af bryggeenhed".

For at starte serviceprogrammet holdes servicetast (12) nede i mindst 5 sekunder.

Info: Når programmet er i gang, blinker servicetast (12).

LED  lyser.

- Tøm drypskålen (8) og indsæt den igen.

Maskinen skyller to gange.

LED  lyser.

- Pulverskuffen (4) åbnes.

- Læg en Siemens rensetablet i og luk pulverskuffen (4).
- Tryk på starttast (10).

LED  lyser.

- Fyld lunkent vand i den tomme vandbeholder (16) op til markeringen "0,5l", og opløs 1 Siemens afkalkningstablet TZ80002 deri. Ved anvendelse af TZ60002 skal der altid opløses 2 tabletter.
- Tryk på starttast (10).

Serviceprogrammet løber nu ca. 10 minutter.

LED  lyser.

- Sæt en beholder med et volumen på min. 0,5 liter under udløbet fra mælkeskumneren (6).
- Åbn mælkeskumneren (6) ved at trække den ud.

Serviceprogrammet løber nu ca. 12 minutter.

LED  lyser.

- Skyl vandbeholderen (16) med vand op til markeringen **max**.
- Tryk på starttast (10).

Serviceprogrammet løber nu ca. 30 sekunder og skyller maskinen.

LED  lyser.

- Luk mælkeskumneren (6) ved at trykke den ind.

Serviceprogrammet løber nu ca. 8 minutter.

LED  lyser.

- Tøm drypskålen (8) og indsæt den igen.

Hvis der bruges et filter, skal dette nu indsættes igen.



Maskinen er færdigt rengjort, afkalket og er driftsklar igen.

Vigtigt: Tør maskinen af med en blød, fugtig klud for straks at fjerne rester af afkalkningsmidlet. Der kan opstå korrosion under sådanne rester. Nye svampe eller klude kan være belagt med salt. Salt kan forårsage flyverust på rustfrit stål, derfor skal svampene/kludene skylles grundigt før brug.

Frostbeskyttelse

 **For at undgå skader på grund af frost under transport og opbevaring skal maskinen tømmes helt forinden.**

Info: Maskinen skal være driftsklar, og vandbeholderen (16) skal være fyldt.

1. Stil en stor beholder under udløbet fra mælkeskumneren (6).
2. Tryk på dampstast (11).
LED  blinker, maskinen opvarmer nu i ca. 20 sekunder.
3. Når LED  lyser, åbnes mælkeskumneren (6) ved at trække den ud; lad den dampe af i ca. 15 sekunder.
4. Maskinen slukkes over hovedafbryderen **O/I** (9).
5. Vandbeholderen (16) og drypskålen (8) tømmes.

Tilbehør

Følgende tilbehør kan købes i handlen eller over kundeservicen.

Tilbehør	Bestillingsnr. Handel / Kundeservice
Rensetabletter	TZ60001 00310575
Afkalkningstabletter	TZ80002 00576693
Vandfilter	TZ70003 00575491
Plejesæt	TZ80004 00576330

Bortskaffelse



Emballagen skal bortskaffes på miljøvenlig vis. Dette apparat er klassificeret iht. det europæiske direktiv 2012/19/EU om affald af elektrisk- og elektronisk udstyr (waste electrical and electronic equipment – WEEE). Dette direktiv angiver rammerne for indlevering og recycling af kasserede apparater gældende for hele EU. Du kan få nærmere informationer om aktuelle muligheder for bortskaffelse i faghandlen.

Reklamationsret

På dette apparat yder Siemens 2 års reklamationsret. Købsnota skal altid vedlægges ved indsendelse til reparation, hvis denne ønskes udført indenfor retten til reklamation. Medfølger købsnota ikke, vil reparationen altid blive udført mod beregning.

Indsendelse til reparation

Skulle Deres Siemens apparat gå i stykker, kan det indsendes til vort serviceværksted: BSH Hvidevarer A/S, Telegrafvej 4, 2750 Ballerup, tlf. 44 89 88 10.





Ret til ændringer forbeholdes.

Tekniske data

El-tilslutning (spænding – frekvens)	220-240 V – 50/60 Hz
Opvarmningens effekt	1600 W
Maks. pumpetryk, statisk	15 bar
Maks. volumen vandbeholder (uden filter)	1,7 l
Maks. volumen bønnebeholder	300 g
Tilledningens længde	100 cm
Mål (h x b x d)	385 x 280 x 479 mm
Vægt, ikke fyldt	9,3 kg
Kværnens art	Keramik

Sådan afhjælper du nemt selv problemer

Problem	Årsag	Løsning
Kværnen maler ingen kaffebønner.	Bønnerne falder ikke ind i kværnen (for olieholdige bønner).	Bank let på bønnebeholderen (1). Skift evt. kaffetype. Med tom bønnebeholder (1) tørres denne af med en tør klud.
Udtagning af varmt vand ikke mulig.	Mælkeskummeren (6) er tilsmudset.	Rengør mælkeskummeren (6), se kapitlet "Pleje og daglig rengøring".
For lidt eller slet ingen mælkeskum.	Mælkeskummeren (6) er tilsmudset.	Rengør mælkeskummeren (6), se kapitlet "Pleje og daglig rengøring".
	Uegnet mælk.	Brug mælk med mindst 1,5 % fedtindhold.
	Mælkeskummeren (6) er ikke sat rigtigt sammen.	Fugt mælkeskummerens dele og pres dem godt sammen.
Kaffen løber kun i dryp, eller der løber ingen kaffe mere.	Maskinen er tilkalket.	Afkalk maskinen iht. vejledningen.
	Formalingsgraden er indstillet for fint, eller kaffepulveret er for fint.	Stil formalingsgraden grovere eller brug mere grovkornet kaffepulver.
Kaffen har ingen "crema".	Maskinen er stærkt tilkalket.	Afkalk maskinen iht. vejledningen
	Uegnet kaffetype.	Anvend en kaffesort med en større andel af Robustabønner.
	Bønnerne er ikke længere friskristede.	Brug friske bønner.
Kaffen er for "sur".	Formalingsgraden passer ikke til kaffebønnerne.	Indstil formalingsgraden på fin.
	Formalingsgraden er indstillet for groft, eller kaffepulveret er for grovkornet.	Stil formalingsgraden finere eller brug mere finkornet kaffepulver.
Kaffen er for "bitter".	Uegnet kaffetype.	Brug en mørkere ristning.
	Formalingsgraden er indstillet alt for fint, eller kaffepulveret er alt for fint.	Stil formalingsgraden grovere eller brug mere grovkornet kaffepulver.
Vandfiltret holder sig ikke i vandbeholderen (16).	Uegnet kaffetype.	Skift kaffetype.
	Vandfilteret er ikke fastgjort korrekt.	Tryk vandfilteret lige og fast ned i vandbeholderens tilslutning.
Hvis problemerne ikke kan afhjælpes, så ring altid til vores hotline! Telefonnumrene kan findes på de sidste side i denne vejledning.		

Problem	Årsag	Løsning
LED'en  blinker.	Vandbeholderen er ikke sat korrekt i eller vandfilteret er opbrugt.	Sæt vandbeholderen korrekt i. Hvis LED'en fortsat blinker, sæt et nyt vandfilter i og skyl, se kapitel "Vandfilter".
	Kulsyreholdigt vand i vandbeholderen.	Fyld vandbeholderen med rent vand fra vandhanen.
Kaffegrumsset er ikke kompakt og for vådt.	Formalingsgraden er indstillet for fint eller for groft, eller der anvendes for lidt formalet kaffe.	Stil formalingsgraden grovere eller finere eller brug 2 strøgne knivspidser kaffepulver.
LED'en  blinker.	Tilsmudset bryggeenhed (5). Der er for meget pulverkaffe i bryggeenheden (5).	Rengør bryggeenheden (5). Rengør bryggeenheden (5). Fyld maks. 2 strøgne kaffeskeer kaffepulver på.
	Bryggeenhedens mekanik er tungtgående.	Fjern bryggeenheden og rengør den, se kapitlet "Pleje og daglig rengøring".
	Bryggeenheden (5) mangler eller er ikke registreret.	Sluk for maskinen med indsat bryggeenhed (5), vent 3 sekunder og tænd igen.
Stærkt svingende kaffe- eller mælkeskumskvalitet.	Maskinen er tilkalket.	Afkalk maskinen iht. vejledningen
Drypvand på den indvendige maskinbund, når drypskålen (8) er taget ud.	Drypskålen (8) er taget ud for tidligt.	Tag først drypskålen (8) ud nogle sekunder efter den sidste udtagning af en drik.
Fabrikkens indstillinger er blevet ændret og skal aktiveres igen ("Reset").	Der er foretaget egne indstillinger, som ikke længere ønskes.	Maskinen slukkes over hovedafbryderen O/I (9). Hold servicetasten (12) og damp-tasten (11) nede og tænd for maskinen med hovedafbryderen O/I (9). Bekræft derefter med start-tast (10). Fabrikkens indstillinger er aktiveret.
LED'erne  blinker.	Der er en fejl i maskinen.	Ring til vores hotline.
LED'erne  blinker.	Forkert spænding.	Maskinen må kun bruges med 220-240 V.
LED'erne  blinker.	Omgivelsestemperaturen er for kold.	Brug maskinen ved temperaturer > 5 °C.
Hvis problemerne ikke kan afhjælpes, så ring altid til vores hotline! Telefonnumrene kan findes på de sidste side i denne vejledning.		

Innholdsfortegnelse

Inkludert i leveringen	19
Oversikt	19
Sikkerhetsanvisninger	20
Betjeningsselementer	22
Før første bruk	23
Vannfilter	24
Innstillinger	25
Lage kaffedrikker med kaffebønner	27
Lage kaffedrikker med malt kaffe	27
Lage varmt vann	27
Lage melkeskum	28
Pleie og daglig rengjøring	28
Råd om energisparing	31
Serviceprogram	31
Frostbeskyttelse	32
Tilbehør	32
Avfallshåndtering	33
Garanti	33
Tekniske data	33
Små problemer du kan løse selv	34

Kjære kaffeelsker!

Gratulerer så hjertelig med kjøpet av denne helautomatiske espressomaskinen fra Siemens.



Inkludert i leveringen

(se oversiktsbildet fremst i bruksanvisningen)

- a** Helautomatisk espressomaskin TE501
- b** Bruksanvisning
- c** Målestrips for vannets hardhet
- d** Kaffeskje

Oversikt

(se oversiktsbilder **A**, **B**, **C**, **D** og **E** på begynnelsen av denne veiledningen)

- 1** Kaffebønnebeholder
- 2** Aromadeksel
- 3** Dreievelger for finhetsgrad på malingen
- 4** Skuff for kaffepulver (kaffepulver / rengjøringstablett)
- 5** Kokeenhet (**bilde E**)
 - a**) Kokeenhet
 - b**) Dør
 - c**) Utløserarm for kokeenhet
 - d**) Lås
 - e**) Deksel
- 6** Melkeskummer (**bilde C**) avtakbar
 - a**) Dampventil
 - b**) Metallhylse
 - c**) Funksjonsrør
 - d**) Funksjonskjerne
 - e**) Lufthull
- 7** Kaffeuttak som kan reguleres i høyden
- 8** Dryppeskål (**bilde D**)
 - a**) Deksel
 - b**) Kaffegrutbeholder
 - c**) Dryppeskål kaffeuttak
 - d**) Dryppeplate kaffeuttak
 - e**) Flottør
- 9** Strømbryter **O/I**
- 10** Starttast 
- 11** Dampstast 
- 12** Servicetast 
- 13** Dreieknapp "Kaffestyrke"
- 14** Dreieknapp "Valgmuligheter for kaffedrikker"
- 15** LED-indikator
- 16** Avtakbar vanntank
- 17** Lokk til vanntanken
- 18** Kaffeskje (hjelp til å sette inn vannfilter)
- 19** Oppbevaringsrom for kaffeskje
- 20** Strømkabel med oppbevaringsrom

Sikkerhetsanvisninger

Vennligst les denne bruksanvisningen nøye og følg den. Oppbevar bruksanvisningen til senere bruk! Legg ved disse anvisningene når du gir dette apparatet til andre. Dette apparatet er beregnet til bearbeiding av små mengder i husholdninger eller andre ikke-kommersielle, husholdningslignende miljøer. Husholdningslignende miljøer omfatter f.eks. personalkjøkken i butikker, kontorer, landbruks- og andre småbedrifter eller for gjestenes bruk i vandrerhjem, småhoteller og liknede bofasiliteter.

⚠ Fare for elektrisk støt!

Apparatet skal bare tilkobles strømmettet og brukes i samsvar med opplysningene på typeskiltet. For å unngå farlige situasjoner må apparatet ikke repareres av andre enn produsentens kundeservice. Dette gjelder f.eks. ved utskifting av en skadet strømkabel.

Dette apparatet kan brukes av barn som er 8 år eller eldre, og av personer med reduserte fysiske eller mentale ferdigheter eller manglende erfaring og/eller kunnskaper, dersom dette skjer under tilsyn, eller de er blitt instruert i sikker bruk av apparatet og har forstått de farer som utgår fra det. Barn under 8 år må holdes unna apparatet og strømkabelen og må ikke betjene apparatet. Barn må ikke leke med apparatet. Rengjøring og bruker-vedlikehold må ikke utføres av barn, med mindre de har fylt 8 år eller er eldre og er under oppsyn.

Maskinen og strømkabelen må aldri senkes ned i vann. Den må ikke benyttes dersom nettkabelen eller maskinen er skadet på noen som helst måte. Trekk i tilfelle feil straks ut nettstøpselet eller slå av nettspenningen.

Apparatet inneholder permanentmagneter som kan påvirke elektroniske implantater som f.eks. pacemakere eller insulinpumper. De som bruker elektroniske implantater må holde en minsteavstand på 10 cm til forsiden av apparatet.

⚠ Kvelningsfare!

La aldri små barn leke med innpakningsmaterialet. Smådeler må oppbevares sikkert. De kan svelges.

⚠ Fare for skade!

Ikke putt fingre eller hånden ned i kaffekvernen. Feil bruk av apparatet kan føre til personskader.

⚠ Fare for forbrenninger!

Melkeskummeren blir svært varm. La den avkjøle seg etter bruk før du tar i den. Overflatene på varmeelement eller varmeplate kan være varme en viss tid etter bruk.

Betjeningselementer

Strømbryter O/I

Med strømbryteren **O/I** (9) slår du maskinen enten på eller helt av (strømtilførselen brytes).

Viktig: Bruk servicetasten (12) for å slå av.

Servicetast

Når servicetasten (12) trykkes kort, skylles maskinen og slås deretter av. Dersom servicetasten (12) blinker, må serviceprogrammet utføres. Når servicetasten (12) trykkes lenge, startes serviceprogrammet. Når serviceprogrammet utføres, blinker servicetasten (12), og den slukkes når programmet er avsluttet.

Damptast











Når damptasten (11) trykkes, produseres det damp tilberedningen av melkeskummet.

Starttast

Når starttasten (10) trykkes, startes tilberedningen av drikken. Ved å trykke en gang til mens kaffedrikken lages, kan prosessen stoppes før den er fullført.

LED-indikator

Når de respektive lysdiodene lyser og blinker, indikerer det:

-  lyser Vanntanken er tom og må fylles på nytt.
-  blinker Vannfilteret er oppbrukt og må skiftes.
Viktig: Når du tar i bruk apparatet, betyr ikke blinkingen "Filterbytte", se "Ta i bruk maskinen".
-  lyser Kaffebønnebeholderen er tom og må fylles på nytt.
-  lyser Dampventilen må åpnes eller lukkes.
-  blinker Alt etter innstilling kommer det damp eller varmt vann ut av melkeskummen.
-  lyser Når  velges med dreieknappen "Kaffeestyrke", lyser symbolet så lenge det tilføres pulverkaffe.
-  lyser Dryppeskålen mangler eller er ikke satt korrekt inn. Sett inn dryppeskålen.
-  blinker Skålene er fulle. Tøm skålene og sett dem inn igjen.
-  lyser Døra til kokeenheten er åpen. Lukk døra.
-  blinker Ta ut og rengjør kokeenheten.

Dreieknapp "Kaffestyrke"



Med denne dreieknappen (13) stilles kaffestyrken eller valget for pulverkaffe inn.



til



Svært mild
Mild
Normal
Sterk
Pulverkaffe

Dreieknapp "Valgmuligheter for kaffedrikker"



Med denne dreieknappen (14) velges ønsket drikk og mengde. Dessuten kan brukerinnstillinger endres med den.



til



Liten espresso
Espresso
Liten Café Crème
Café Crème
Stor Café Crème



til



2 små espresso
2 espresso
2 små Café Crème
2 Café Crème
2 store Café Crème

Melkeskummer

Melkeskummeren (6) kan åpnes og lukkes ved at den trekkes ut og presses inn.

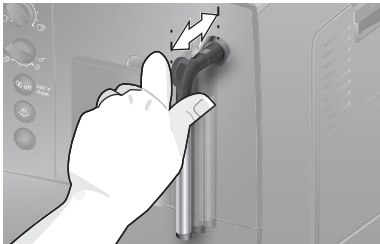

Før første bruk

Generelt

Det må kun fylles rent, kaldt vann uten kullsyre og ristede kaffebønner (helst bønneblandinger for espressomaskiner eller helautomatiske kaffemaskiner) i de aktuelle beholderne. Det må ikke benyttes kaffebønner som er glaserte, karamelliserte eller som på annen måte er sukkerholdige, da disse vil forårsake at kokeenheten tilstoppes.

På denne maskinen kan du stille inn hardheten på vannet. Forhåndsinnstillingen for hardheten på vannet er 4. Mål hardheten på det vannet som brukes med den vedlagte teststripsen. Dersom testen viser en annen verdi enn 4, må maskinen programmeres tilsvarende etter igangsettingen (se "Hardhet på vannet" i kapittel "Innstillinger").

Ta i bruk maskinen



1. Fjern beskyttelsesfolien.
2. Plasser den helautomatiske espresso-maskinen på et jevnt og plant underlag som tåler vekten av maskinen og ikke skades av eventuelt vannsøl. Ventilasjonsåpningene i maskinen må ikke tildekkes.

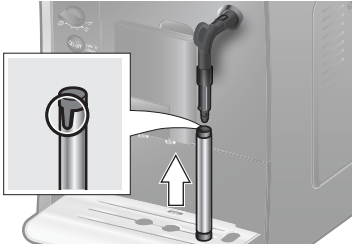

Viktig: Utstyret skal bare brukes i frostfrie rom. Vent i min. 3 timer med å ta utstyret i bruk dersom det ble transportert eller lagret ved temperaturer under 0°C.

3. Trekk nettpluggen ut av oppbevaringsrommet for kabelen (20) og kople den til. Passende lengde kan stilles inn ved å skyve tilbake og trekke ut. Plasser da maskinen med baksiden mot f.eks. bordkanten og trekk kabelen **ned** eller skyv den **opp**.

4. Monter melkeskummen. Bruk bare maskinen når melkeskummen (6) er satt komplett sammen og montert.



5. Vipp opp lokket på vanntanken (17).
 6. Ta av vannbeholderen (16), skyll den og fyll den med friskt, kaldt vann. Vær oppmerksom på **max**-merket.
 7. Sett vanntanken (16) rett på og trykk den helt ned.
 8. Lukk lokket (17) igjen.
 9. Fyll kaffebønnebeholderen (1) med kaffebønner (for tilberedning med kaffepulver, se kapittel "se kapittel "Lage kaffedrikker med malt kaffe").
 10. Slå maskinen på med strømbryteren **O/I** (9). LED  blinker, og LED  lyser.
 11. Sett en beholder under melkeskummens (6) utløp.
 12. Trekk melkeskummen (6) forsiktig ut for å åpne den. Maskinen gjennomspylers melkeskummen (6) med vann. LED  blinker.
 13. Når LED  lyser, må du presse melkeskummen (6) inn for å lukke den.

Maskinen varmes opp og skylles. Det renner litt vann ut av kaffeuttaket. Når tastene  (12),  (11) og  (10) lyser, er maskinen klar til bruk.

Slå maskinen av

Denne automatiske espressomaskinen er fabrikkinnstilt med standardinnstillinger for optimal drift. Maskinen slås automatisk av etter valgt tid (varigheten kan stilles inn, se "Automatisk deaktivering" i kapittel "Innstillinger").

Unntak: Dersom det bare lages varmt vann eller damp, slås maskinen av uten skylling. Trykk på servicetasten  (12) for å slå maskinen av manuelt tidligere. Maskinen skylles og slås av.

Merk: Ved første bruk, etter at serviceprogrammet er gjennomført, eller dersom maskinen ikke har vært i bruk på en stund, har første drikk ikke full aroma ennå og bør derfor ikke drikkes.

Når du tar i bruk denne helautomatiske espressomaskinen for første gang vil du ikke få en luftig og god "Crema" før du har laget noen kopper med kaffe.





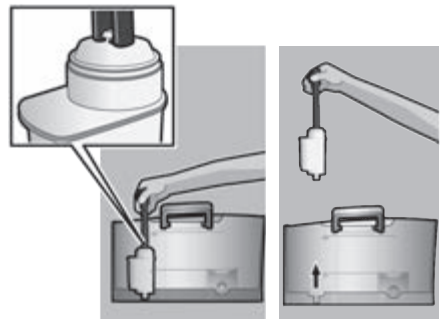

Ved bruk i lengre tid er det normalt at det dannes vandråper i ventilasjonsåpningene.

Vannfilter

Et vannfilter kan redusere kalkavleiringene. Før et nytt vannfilter kan tas i bruk, må det skylles. Gå da fram på følgende måte:

1. Press vannfilteret hardt inn i den tomme vanntanken ved hjelp av kaffeskjeen (18).



2. Fyll vanntanken (16) med vann opp til **max**-merket.
 3. Sett dreieknappen  (13) i stilling .
 4. Hold tast  (11) og  (12) trykket samtidig i minst 5 sekunder.  "av" eller  "på" begynner å lyse.

5. Ved å trykke på starttasten (10) stiller du inn "på".
6. Starttasten (10) må holdes trykket i minst 5 sekunder for å bekrefte. Alle lysdioder tennes kort.
7. LED  blinker og LED  lyser.
8. Sett en beholder på ca 0,5 liter under melkeskummerens (6) utløp.
9. Åpne melkeskummeren (6) ved å trekke den ut. LED  blinker.
10. Det strømmer vann gjennom filteret og skyller det.
11. Når LED  lyser, kan du lukke melkeskummeren (6) ved å presse den inn.
12. Tøm beholderen.

Maskinen er nå klar til bruk igjen.

Info: Gjennom skyllingen av filteret ble samtidig innstillingen for filterskiftindikatoren (= LED  blinker) aktivert.

Hvis denne meldingen vises på skjermen, eller senest etter 2 måneders bruk, har ikke lenger vannfilteret noen effekt. Av hygieniske grunner, og for at maskinen ikke skal få et kalkbelegg (dette kan skade maskinen), skal filteret skiftes. Reservefilter kan kjøpes hos forhandleren eller hos kundeservice (se kapittel "Tilbehør"). Dersom det ikke settes inn et nytt filter, må innstillingen for filteret endres som beskrevet i kapittel "Hardhet på vannet".

Info: Med filterindikatoren kan du merke av for måneden da du satte inn filteret. Du kan også merke av for måneden når du neste gang må skifte filter (senest etter to måneder).

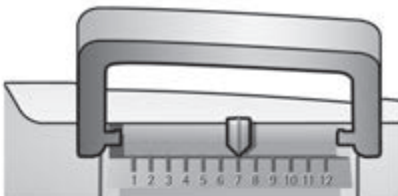

Info: Dersom maskinen ikke har vært i bruk på lenge (f.eks. i ferien), bør det innsatt filteret gjennomspyles før bruk. Lag da en kopp varmt vann og slå den ut.

Innstillinger

Du har mulighet til å tilpasse innstillingene individuelt.

Du kan stille inn:





Hardhet på vannet



På denne maskinen kan du stille inn hardheten på vannet. Det er viktig å stille inn korrekt hardhet på vannet som benyttes, slik at maskinen kan vise når den bør avkalkes. Forhåndsinnstillingen for hardheten på vannet er 4. Hardheten på vannet kan kontrolleres ved hjelp av teststripsene som følger med maskinen. Ditt lokale vannverk vil også kunne opplyse om hardheten på springvannet der du bor.

Hold teststripsen nede i vannet noen sekunder og ta den opp og rist forsiktig. Resultatet kan avleses etter ett minutt.

Trinn	Hardhet på vann	
	Tysk (°dH)	Fransk (°fH)
1	1-7	1-13
2	8-14	14-25
3	15-21	26-38
4	22-30	39-54

Gå fram på følgende måte dersom en annen hardhet på vannet enn den forhåndsinnstilte skal stilles inn, eller dersom det brukes vannfilter:

1. Sett dreieknappen (13) i stilling   .
2. Hold tast  (11) og  (12) trykket samtidig i minst 5 sekunder. Antallet lysdioder som nå lyser, symboliserer innstilt hardhet på vannet.

























- Trykk så starttaste (10) gjentatte ganger, helt til ønsket hardhet på vannet lyser, f. eks. lyser LED ,  og  for verdien 3 for hardhet på vannet.
- Hold starttasten (10) trykket i minst 5 sekunder. De innstilte lysdiodene begynner å blinke. Valgt hardhet på vannet er lagret.

Viktig: Gå fram på følgende måte ved bruk av vannfilter (se kapittel "Tilbehør"), se kapittel "Vannfilter".

Merk: Dersom ingen tast trykkes i løpet av 90 sekunder, går maskinen over i standby-modus uten å lagre. Tidligere lagret hardhet på vannet beholdes.

Automatisk deaktivering

Her bestemmer du hvor lang tid maskinen skal vente etter siste drikk ble laget før den automatisk slår seg av. Du kan stille inn et tidsintervall fra 15 minutter til 4 timer. Den forhåndsinnstilte tiden kan forkortes for å spare strøm.











- Sett dreieknappen  (13) i stilling .
- Hold tast  (11) og  (12) trykket samtidig i minst 5 sekunder. Antallet lysdioder som nå lyser, symboliserer innstilt tid for når maskinen skal slås av.
- Trykk så gjentatte ganger på starttasten (10), helt til ønsket tid for når maskinen skal slå seg av, begynner å lyse:
 = 15 minutter
 og  = 30 minutter
,  og  = 45 minutter
, ,  og  = 1 time
, , ,  og  = 2 timer
, , ,  og  = 4 timer
- Hold starttasten (10) trykket i minst 5 sekunder. De innstilte lysdiodene begynner å blinke. Valgt tid for å slå av maskinen er lagret.

Merk: Dersom ingen tast trykkes i løpet av 90 sekunder, går maskinen over i standby-modus uten å lagre. Den tidligere

lagrede tiden for når maskinen skal slås av, beholdes.

Stille inn bryggetemperatur

Også bryggetemperaturen kan stilles inn.

- Sett dreieknappen  (13) i stilling .
- Hold tast  (11) og  (12) trykket samtidig i minst 5 sekunder. Antallet lysdioder som nå lyser, symboliserer innstilt bryggetemperatur.
- Trykk så gjentatte ganger på starttasten (10), helt til ønsket temperatur begynner å lyse:
 LED  = lav
 LED  og  = middels
 LED ,  og  = høy
- Hold starttasten (10) trykket i minst 5 sekunder. De innstilte lysdiodene begynner å blinke. Valgt temperatur er lagret.

Merk: Dersom ingen tast trykkes i løpet av 90 sekunder, går maskinen over i standby-modus uten å lagre. Tidligere lagret bryggetemperatur beholdes.

Innstilling av malingsgrad

Ved hjelp av dreievelgeren (3) for finhetsgrad på malingen kan du stille inn hvor fint du ønsker å male kaffepulveret.

⚠ OBS!

Finhetsgraden skal kun endres når kvernen arbeider! Hvis ikke, kan maskinen skades. Ikke putt fingre eller hånden ned i kaffekvernen.

- Mens kvernen er i gang stilles dreievelgeren (3) inn mellom fint kaffepulver (a: dreies mot urviseren) og grovere kaffepulver (b: dreies med urviseren).

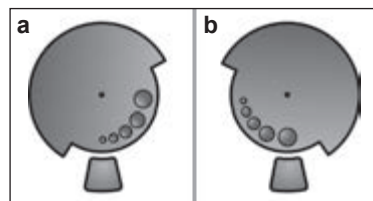

Info: Du vil først merke den nye innstillingen etter at du har laget en par kopper kaffe.

Tips: Bruk finere maling til mørke kaffe-bønner, grovere maling til lyse kaffebønner.

Lage kaffedrikker med kaffebønner

Denne helautomatiske espressomaskinen maler nymalt kaffe for hver brygging.

Tips: Bruk helst kaffebønneblandinger for espresso- eller helautomatiske espressomaskiner. Kaffebønnene skal oppbevares kjølig og innelukket eller dypfryses for optimal kvalitet. Kaffebønnene kan også males dypfryst.

Viktig: Fyll opp vanntanken (16) hver dag med friskt vann. Du må passe på at det alltid er nok vann i vanntanken (16).

Det er mulig å lage ulike kaffedrikker ved helt enkelt å trykke på en knapp.

Tilberedning

Maskinen må være klar til bruk.

1. Forvarmet(e) kopp(er) settes under kaffeuttaket (7).

Tips: Når du skal lage lite espresso, må du alltid forvarme koppen, f.eks. med varmt vann.

2. Velg ønsket kaffe og ønsket mengde ved å vri på den øverste dreieknappen (14).
3. Velg ønsket styrke på kaffen ved å vri på den nederste dreieknappen (13).
4. Trykk på starttasten (10).

Kaffen blir brygget og renner deretter koppen(e).

Ved å trykke en gang til på starttasten (10) kan du avbryte prosessen før den er ferdig.

Lage kaffedrikker med malt kaffe

Denne helautomatiske espressomaskinen kan også brukes med malt kaffe (ikke frysetørret kaffe).

Viktig: Fyll opp vanntanken (16) hver dag med friskt vann. Du må passe på at det alltid er nok vann i vanntanken (16).

Tilberedning

1. Åpne skuffen for kaffepulver (4).
2. Fyll maks. 2 strøkne kaffeskjeer med kaffe på skuffen for kaffepulver.
Merk: Fyll ikke hele kaffebønner eller frysetørret kaffe på skuffen.
3. Lukk skuffen for kaffepulver (4).
4. Sett den nederste dreieknappen (13) på symbol .

5. Trykk på starttasten (10).

Kaffen blir brygget og renner deretter koppen.

Lage varmt vann

Fare for å brenne seg!

Melkeskummeren (6) blir svært varm. Grip bare tak i plastdelen på melkeskummeren (6).

Melkeskummeren må være rengjort før det produseres varmt vann.

Maskinen må være klar til bruk.

1. Sett en forvarmet kopp eller et glass under melkeskummerens (6) utløp.
2. Åpne melkeskummeren (6) ved å trekke den ut. Maskinen varmer opp. Varmt vann renner i ca. 40 sekunder ut av melkeskummerens (6) utløp.
3. Stopp prosessen ved å presse inn melkeskummeren (6).

Lage melkeskum

⚠ Fare for å brenne seg!

Melkeskummen (6) blir svært varm. Grip bare tak i plastdelen på melkeskummen (6).

Tips: Skum først opp melken og lag deretter kaffen, eller skum opp melken separat og hell den på kaffen.

Maskinen må være klar til bruk.

1. Trykk tast ☺ (11).
Tast ☺ blinker. Maskinen varmes nå opp i ca. 20 sekunder.
2. Så snart tast og LED ☺ lyser, fører du melkeskummen ned til bunnen av en kopp eller et glass som er fylt opp med melk en tredel.
3. Åpne melkeskummen (6) ved å trekke den ut.

⚠ Fare for å brenne seg!

Dampen som kommer ut, er svært vann. Den kan føre til væskesprut. Berør ikke hylsen, og rett den ikke mot personer.

4. Skum opp melken.
5. Lukk melkeskummen (6) ved å presse den inn.

Tips: For å få best melkeskum, må du bruke kald melk med et fettinnhold på minst 1,5%, hvis det er mulig.

Viktig: Det er vanskelig å fjerne tørkede melkerester, derfor er det **tvingende nødvendig** å rengjøre melkeskummen (6) med lunkent vann etter hver bruk.

Pleie og daglig rengjøring

⚠ Fare for elektrisk støt!

Trekk alltid ut nettpluggen før du utfører rengjøringen.

Dypp aldri maskinen ned i vann.

Bruk ikke damprenser.

- Tørk av utsiden på maskinen med en myk, fuktig klut.
- Ikke bruk skurekluter eller rengjøringsmidler.

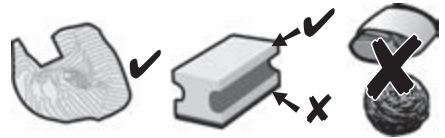

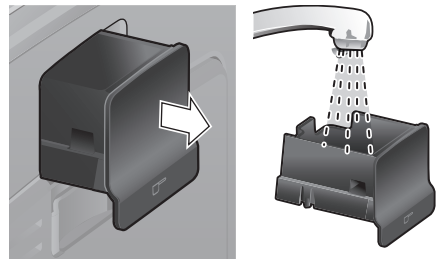

- Rester av kalk, kaffe, melk eller avkalkingsmiddel skal alltid fjernes umiddelbart. Under slike rester kan det danne seg korrosjon.
- Nye svampkluter kan inneholde salt. Salt kan føre til overflaterust på edelstål. Derfor er det tvingende nødvendig å vaske det grundig bort før bruk.
- Trekk dryppeskålen (8c) med kaffegrutbeholderen (8b) ut mot forsiden. Ta av dekslet (8a) og dryppeplaten (8d). Tøm og rengjør dryppeskålen og kaffegrutbeholderen.
- Ta ut og rengjør skuffen for kaffepulver (4).

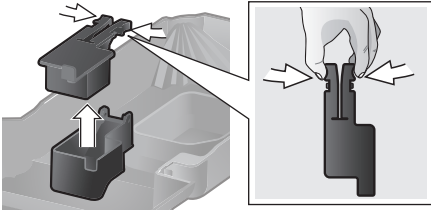

- Demonter flottøren (8e) og rengjør den med en fuktig klut.



 Følgende komponenter skal **ikke vaskes i oppvaskmaskin**: Deksel (8a), flottør (8e), skuffe for kaffepulver (4), kokeenhet (5a).

 Følgende komponenter er egnet for oppvaskmaskin: Dryppeskål (8c), kaffegrutbeholder (8b), dryppeplate (8d), aromadeksel (2) og kaffeskje (18).

- Tørk av maskinen innvendig (opsamlingsbeholderne og skuffen for kaffepulver).

Viktig: Dryppeskålen (8c) og kaffebeholderen (8b) må tømmes og rengjøres daglig for å forhindre soppdannelse.

Merk: Dersom maskinen i kald tilstand slås på med strømbryteren **O/I** (9), eller slås automatisk av etter at kaffen er trukket, skylles maskinen automatisk. Systemet rengjør med andre ord seg selv automatisk.

Viktig: Dersom maskinen ikke skal benyttes i en lengre periode (f.eks. i forbindelse med ferier), bør hele enheten, inkludert melkesystemet og kokeenheten rengjøres grundig.

Rengjøring av melkeskummer

Melkeskummeren (6) bør rengjøres etter hver bruk for å fjerne rester.

Viktig: La melkeskummeren avkjøles før du tar den av.

Ta fra hverandre melkeskummeren for å rengjøre den:

1. Grip i metallhylsen for å ta den av, og trekk den av nedover.



2. Vri funksjonskjernen (6d) mot urviseren og ta den av.

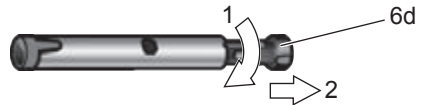

3. Ta ut funksjonsrøret (6c).



4. Rengjør de enkelte delene med oppvaskvann og en myk børste. Legg dem ved behov i bløt i varmt oppvaskvann. Rengjør lufthullet (6e) grundig.

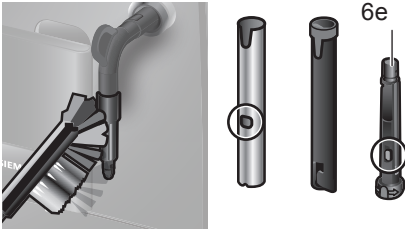

5. Skyll alle delene med rent vann og tørk dem.
6. Sett funksjonskjernen (6d) og funksjonsrøret (6c) sammen i metallhylsen.



7. Vri funksjonskjernen med urviseren til merkene ligger ved siden av hverandre.



8. Sett melkeskummen på dampventilen. Kontroller at det røde merket på dampventilen er skjult.



⚠ Fare for skålding!

Bruk bare maskinen når melkeskummen (6) er satt komplett sammen og montert.

Rengjøring av kokeenheten

Rengjør kokeenheten regelmessig!

Automatisk forrengjøring av kokeenheten: Trykk kort på servicetasten (12). Maskinen skylles, dersom det på forhånd ble trukket kaffe. Deretter slår den seg av. I tillegg til det automatiske rengjøringsprogrammet bør kokeenheten (5a) regelmessig tas ut for rengjøring (**bilde E** fremst i bruksanvisningen).

1. Slå maskinen av med strømbryteren **O/I** (9). Ingen taster lyser.
2. Åpne døren (5b) til kokeenheten.
3. Skyv den røde låsen (5d) på kokeenheten (5a) helt mot venstre.
4. Press utløserarmen (5c) helt ned. Kokeenheten løsnes.
5. Ta tak i kokeenheten (5a) ved gripetakkene og dra kokeenheten forsiktig ut av maskinen.
6. Ta dekslet (5e) av kokeenheten og rengjør kokeenheten (5a) grundig under rennende vann.

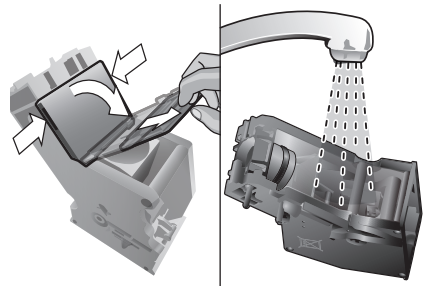

7. Rengjør kokeenhetens sil grundig under vannstrålen.

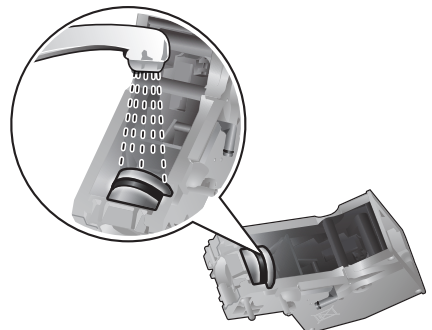

Viktig: Rengjør uten oppvask- eller andre rengjøringsmidler, og ha ikke enheten i oppvaskmaskinen.

8. Gjør grundig rent inne i maskinen med en fuktig klut og fjern eventuelle kafferester.
9. Tørk av kokeenheten (5a) og inne i maskinen.
10. Sett dekslet (5e) på kokeenheten igjen og skyv kokeenheten (5a) helt inn i maskinen.
11. Press utløserarmen (5c) helt opp.
12. Den røde låseanordningen (5d) skyves helt til høyre, og døren (5b) lukkes.

Råd om energisparing

- Slå maskinen av når den helautomatiske espressomaskinen ikke er i bruk. Trykk da på servicetasten (12). Maskinen skylles og slås av.
- Maskinen bør ikke slås av dersom den er i ferd med å lage kaffe eller melkeskum. Dersom du avbryter bryggingen av kaffe eller prosessen med å lage melkeskum fører det til ekstra energiforbruk og mer restevann i dryppeskålen.
- Maskinen skal avkalkes regelmessig for å unngå kalkavleiringer. Kalkavleiringer medfører høyere energiforbruk.

Serviceprogram

Varighet: ca. 35 minutter

Alt etter bruk, blinker med visse mellomrom servicetasten (12).

Maskinen bør omgående rengjøres og avkalkes med serviceprogrammet. Dersom gjennomføringen av serviceprogrammet ikke skjer i samsvar med bruksanvisningen, kan det oppstå skader på maskinen.

OBS!

Bruk avkalkings- og rengjøringsmidler i samsvar med bruksanvisningen for hvert serviceprogram. Følg sikkerhetsopplysningene på rengjøringsmidlets emballasje. Serviceprogrammet må ikke under noen omstendigheter avbrytes! Ikke drikk væskene!

Bruk aldri eddik, eddikbaserte midler, sitronsyre eller sitronsyrebaserte midler!

Det må ikke under noen omstendigheter legges avkalkingstabletter i skuffen for kaffepulver (4)!

Spesielt utviklede og egnede avkalkings- og rengjøringstabletter er å få kjøpt i handelen og hos kundeservice (se kapittel "Tilbehør").

Viktig: Dersom det er satt inn et vannfilter i vanntanken (16), må dette fjernes før serviceprogrammet startes. Rengjør bryggeenheten før Service-programmet startes, se kapittel "Rengjøring av bryggeenhet"

Hold servicetasten (12) trykket i minst 5 sekunder for å starte serviceprogrammet.

Info: Når programmet er aktivt, blinker servicetasten (12).

LED  tennes.

- Tøm dryppeskålen (8) og sett den tilbake på plass.

Maskinen skyller to ganger.

LED  tennes.

- Åpne skuffen for kaffepulver (4).
- Legg inn en Siemens rengjøringstablett og lukk skuffen for kaffepulver (4).
- Trykk på starttasten (10).

LED  tennes.

- Fyll opp vanntanken (16) med lunkent vann til merket "0,5l" og løs opp 1 Siemens avkalkingstablett TZ80002 i vannet. Ved bruk av TZ60002 er det tvingende nødvendig å løse opp 2 tabletter.
- Trykk på starttasten (10).

Serviceprogrammet går nå i ca. 10 minutter.

LED  tennes.

- Sett en beholder på minst 0,5 liter under melkeskummerens (6) utløp.
- Åpne melkeskummeren (6) ved å trekke den ut.

Serviceprogrammet går nå i ca. 12 minutter.

LED  tennes.

- Skyll vanntanken (16) og fyll den opp til **max**-merket med friskt vann.
- Trykk på starttasten (10).

Serviceprogrammet går nå i ca. 30 sekunder og skyller maskinen.

LED  tennes.

- Lukk melkeskummeren (6) ved å presse den inn.

Serviceprogrammet går nå i ca. 8 minutter.

LED  tennes.

- Tøm dryppeskålen (8) og sett den tilbake på plass.

Dersom filter benyttes, må dette settes inn igjen nå.



Maskinen er ferdig rengjort, avkalket og klar til bruk igjen.

Viktig: Tørk av utstyret med en myk, fuktig klut for straks å fjerne rester av avkalkingsmiddelet. Under slike rester kan det danne seg korrosjon. Nye svampkluter kan inneholde salt. Salt kan føre til overflaterust på edelstål. Derfor er det tvingende nødvendig å vaske det grundig bort før bruk.

Frostbeskyttelse

 **For å unngå frostskafer under transport og lagring må maskinen på forhånd tømmes fullstendig.**

Info: Maskinen må være klar til bruk, og vanntanken (16) må være full.

1. Sett en stor beholder under melkeskummerens (6) utløp.
2. Trykk på damptasten (11).
LED  blinker. Maskinen varmes nå opp i ca. 20 sekunder.
3. Når LED  lyser, må du åpne melkeskummeren (6) ved å trekke den ut og la den dampe i ca. 15 sekunder.
4. Slå maskinen av med strømbryteren **O/I** (9).
5. Tøm vanntanken (16) og dryppeskålen (8).

Tilbehør

Følgende tilbehør er å få kjøpt i handelen og hos kundeservice.

Tilbehør	Bestillingsnummer I butikk / Kundetjeneste
Rengjøringstabletter	TZ60001 00310575
Avkalkingstabletter	TZ80002 00576693
Vannfilter	TZ70003 00575491
Rengjøringssett	TZ80004 00576330

Avfallshåndtering



Vennligst kast innpakkingsmaterialet på en miljø- og forskriftsmessig måte. Dette apparatet er klassifisert i henhold til det europeiske direktivet 2012/19/EU om avhending av elektrisk- og elektronisk utstyr (waste electrical and electronic equipment – WEEE). Direktivet angir rammene for innlevering og gjenvinning av innbytteprodukter. Faghandelen kan gi opplysninger om aktuelle avfallsmottak.

Garanti

For dette apparatet gjelder de garantibetingelser som er oppgitt av vår representant i de respektive land. Detaljer om disse garantibetingelsene får du ved å henvende deg til elektrohandelen der du har kjøpt apparatet. Ved krav i forbindelse med garantiytelser, er det i alle fall nødvendig å legge fram kvittering for kjøpet av apparatet.





Det tas forbehold om endringer.

Tekniske data

Elektrisk tilkoping (spenning – frekvens)	220-240 V – 50/60 Hz
Varmeeffekt	1600 W
Maks. pumpetrykk, statisk	15 bar
Maks. volum vanntank (uten filter)	1,7 l
Maks. volum kaffebønnebeholder	300 g
Lengde på tilførselsledning	100 cm
Dimensjoner (H x B x D)	385 x 280 x 479 mm
Vekt, ikke fylt	9,3 kg
Type kvern	Keramikk

Små problemer du kan løse selv

Problem	Årsak	Løsning
Kvernen maler ikke kaffebønner.	Kaffebønnene faller ikke ned i kvernen (bønnene er for glatte/oljete).	Bank lett på kaffebønnebeholderen (1). Bytt eventuelt til en annen kaffesort. Når kaffebønnebeholderen er tom (1), må du tørke den ren innvendig med en tørr klut.
Det er ikke mulig å lage varmt vann.	Melkeskummeren (6) er tilsmusset.	Rengjør melkeskummeren (6), se kapittel "Pleie og daglig rengjøring".
For lite eller ikke melkeskum.	Melkeskummeren (6) er tilsmusset.	Rengjør melkeskummeren (6), se kapittel "Pleie og daglig rengjøring".
	Uegnet melketype.	Bruk kald melk med minst 1,5 % fett.
	Melkeskummeren (6) er ikke satt korrekt sammen.	Fukt melkeskummerdelene og press dem hardt sammen.
Det drypper bare kaffe, eller det kommer ingen kaffe i det hele tatt.	Maskinen er forkalket.	Avkalk apparatet i henhold til instruksjonene.
	Malingsgraden er innstilt på for fin maling, eller det ferdigmalte kaffepulveret som benyttes er for finmalt	Still inn en grovere malingsgrad, eller bruk grovere kaffepulver.
Kaffen får ikke noe skumlag ("Crema").	Det er mye kalkavleiringer i maskinen.	Avkalk apparatet i henhold til instruksjonene.
	Kaffesorten egner seg ikke.	Bruk en kaffesort med en større andel Robusta kaffebønner.
	Kaffebønnene er ikke nybrente.	Bruk kaffebønner som er nybrente.
Kaffen er for "sur".	Malingsgraden er ikke tilpasset kaffebønnene.	Still inn fin malingsgrad.
	Malingsgraden er innstilt på for grov maling, eller det ferdigmalte kaffepulveret som benyttes er for grovt malt.	Still inn en finere malingsgrad, eller bruk finere kaffepulver.
Kaffen er for "bitter".	Kaffesorten egner seg ikke.	Bruk mørkere brente kaffebønner.
	Malingsgraden er innstilt på for fin maling, eller det ferdigmalte kaffepulveret som benyttes er for finmalt.	Still inn en grovere malingsgrad, eller bruk grovere kaffepulver.
Vannfilteret holder ikke i vanntanken (16).	Kaffesorten egner seg ikke.	Bytt til en annen kaffesort.
	Vannfilteret er ikke festet på korrekt måte.	Sett vannfilteret rett ned i koblingen mot vanntanken og trykk det på plass.
Ring vår Hotline dersom du ikke kan løse problemene! Telefonnumrene står på de siste sidene i veiledningen.		

Problem	Årsak	Løsning
LED  blinker.	Vanntanken er ikke satt korrekt inn, eller vannfilteret er oppbrukt.	Sett vanntanken korrekt inn. Hvis lysdioden fortsatt blinker, må du sette inn et nytt vannfilter og skylle, se kapittel „Vannfilter“.
	Kullsyreholdig vann i vanntanken.	Fyll vanntank med friskt vann fra springen.
Kaffegruten er ikke kompakt og for våt.	Malingsgraden er enten for fin eller for grov eller det brukes for lite kaffepulver.	Still inn grovere eller finere malingsgrad, eller bruk 2 strøkne måleskjeer kaffepulver.
LED  blinker.	Tilsmusset kokeenhet (5).	Rengjør kokeenheten (5).
	For mye pulverkaffe i kokeenheten (5).	Rengjør kokeenheten (5). Fyll på maks. 2 strøkne kaffeskjeer med kaffepulver.
	Kokeenhetens mekanisme er tungt bevegelig.	Ta ut og rengjør bryggeenhet, se kapittel "Pleie og daglig rengjøring".
	Kokeenheten (5) mangler eller ble ikke identifisert.	Slå av maskinen med innsatt kokeenhet (5), vent i tre sekunder og slå den på igjen.
Svært varierende kaffe- eller melkeskumkvalitet.	Maskinen er forkalket.	Avkalk apparatet i henhold til instruksjonene.
Vandråper på den innvendige bunnen av maskinen når dryppeskålen (8) er tatt ut.	Dryppeskålen (8) ble tatt ut for tidlig.	Vent med å ta ut dryppeskålen (8) til det har gått noen sekunder etter at siste drikken ble laget.
Fabrikkinnstillingene ble endret og skal aktiveres igjen ("Reset").	Det er utført egne innstillinger som ikke lenger ønskes.	Slå maskinen av med strømbryteren O/I (9). Hold servicetasten (12) og damp-tasten (11) trykket og slå maskinen på med strømbryteren O/I (9). Bekreft deretter med starttasten (10). Fabrikkinnstillingene er nå aktivert.
Lysdiodene  blinker.	Det har oppstått en feil.	Ring til vår support.
Lysdiodene  blinker.	Feil spenning.	Bruk bare maskinen med 220-240 V.
Lysdiodene  blinker.	For kald omgivelsestemperatur.	Bruk maskinen ved en temperatur >5° C.
Ring vår Hotline dersom du ikke kan løse problemene! Telefonnumrene står på de siste sidene i veiledningen.		

Innehållsförteckning

I förpackningen medföljer	36
Översiktsbild	36
Säkerhetsanvisningar	37
Reglage	39
Före första användningen.....	40
Vattenfilter.....	41
Inställningar	42
Tillagning med kaffebönor	44
Tillagning med malet kaffe	44
Hämta hett vatten	44
Tillaga mjölkskum	45
Skötsel och dagligt underhåll.....	45
Tips för att spara energi.....	48
Serviceprogram	48
Frostskydd	49
Tillbehör.....	50
Avfallshantering	50
Konsumentbestämmelser.....	50
Tekniska data.....	50
Åtgärda enkla problem själv	51

Bästa kaffeälskare.

Hjärtliga gratulationer till att du har köpt denna helautomatiska espressomaskin från Siemens.



I förpackningen medföljer

(se översiktsbild i början av bruksanvisningen)

- a) Helautomatisk espressomaskin TE501
- b) Bruksanvisning
- c) Testremsa vattenhårdhet
- d) Måttsked

Översiktsbild

(se översiktsbilder **A, B, C, D** och **E** i början av anvisningen)

- 1 Bönbehållare
- 2 Aromabevarande lock
- 3 Vred för inställning av malningsgrad
- 4 Pulverfack
(kaffepulver / rengöringstablett)
- 5 Bryggenhet (**bild E**)
 - a) Bryggenhet
 - b) Lucka
 - c) Utmatningsspak för bryggningsenhet
 - d) Spärr
 - e) Övertäckning
- 6 Mjölkskummare (**bild C**) avtagbar
 - a) Ångventil
 - b) Metallhylsa
 - c) Funktionsrör
 - d) Funktionskärna
 - e) Lufthål
- 7 Kaffeutlopp, justerbart på höjden
- 8 Droppskål (**bild D**)
 - a) Kåpa
 - b) Kaffesumpbehållare
 - c) Droppskål kaffeutlopp
 - d) Dropplåt kaffeutlopp
 - e) Flottör
- 9 Strömbrytare **O/I**
- 10 Startknapp 
- 11 Ångknapp 
- 12 Serviceknapp 
- 13 Vred "Kaffestyrka"
- 14 Vred "Dryckesval"
- 15 Indikering med lysdiod
- 16 Löstagbar vattentank
- 17 Lock till vattentank
- 18 Måttsked
(monteringshjälp för vattenfilter)
- 19 Förvaringsfack för måttsked
- 20 Nätkabel med förvaringsfack

Säkerhetsanvisningar

Läs bruksanvisningen noga innan du börjar använda maskinen! Spara bruksanvisningen. Bifoga de här instruktionerna om du ger maskinen till någon annan. Denna apparat är avsedd för tillagning av normala hushållsmängder eller för användning i hushållsliknande, icke yrkesmässiga förhållanden. Hushållsliknande användning omfattar t. ex. användning i pentryn för medarbetare i butiker, kontor, jordbruk och andra yrkesmässiga företag, samt användning av gäster i pensionat, mindre hotell och liknande boendeinrättningar.

⚠ Risk för elektrisk stöt!

Anslut och använd endast maskinen enligt uppgifterna på typskylten. Reparationer på maskinen, som t. ex. att byta ut en skadad kabel, får endast utföras av vår kundservice för att undvika faror.

Denna apparat kan användas av barn från 8 år och uppåt och av personer med reducerade fysiska, sensoriska eller mentala förmågor och brist på erfarenhet och/eller kunskap, om de står under överinseende eller om de instruerats i användningen av maskinen och informerats om riskerna. Barn under 8 år får inte komma i närheten av maskinen och anslutningsledningen och får inte manövrera maskinen. Barn får inte leka med apparaten. Rengöring och användar-underhåll får inte utföras av barn, såvida de inte är 8 år eller äldre och står under överinseende av vuxen.

Doppa aldrig ner maskinen eller nätkabeln i vatten. Använd endast om nätkabel och maskin är helt felfri. Vid fel skall nätstickkontakten omedelbart dras ut eller så skall nätspänningen slås ifrån.

Apparaten innehåller permanentmagneter som kan påverka elektroniska implantat som t.ex. pacemaker och insulinpumpar. Personer med elektroniska implantat bör hålla minst 10 cm avstånd till apparatens framsida.

⚠ Kvävningsrisk!

Barn får inte leka med förpackningsmaterial.
Förvara smådelar säkert, barn kan svälja dem.

⚠ Risk för personskador!

Stick inte in händerna i kvarnen. Fel användning av enheten kan medföra skador.

⚠ Brännskaderisk!

Mjölkskummaren blir mycket het. Låt den svalna efter användning innan du tar på den. Utsidor av värmeelement eller värmeplatta kan vara mycket heta en tid efter användningen.

Reglage

Strömbrytare O/I

Med strömbrytaren **O/I** (9) slås maskinen på eller stängs av helt (strömtillförseln bryts).

Viktigt: Använd serviceknappen (12) för avstängning.

Serviceknapp

Med en kort intryckning av serviceknappen (12) spolask maskinen och stängs av. Blinkar serviceknappen (12) måste serviceprogrammet genomföras. Med en lång intryckning av serviceknappen (12) startas serviceprogrammet. Under tiden som serviceprogrammet pågår, blinkar serviceknappen (12) och slocknar när programmet har avslutats.

Ångknapp











Genom att trycka på ångknappen (11) produceras ånga som används för tillagning av mjölkskum.

Startknapp

Tryck på startknappen (10) för att starta tillagningen. Genom att trycka på knappen en gång till när drycken tillagas kan man stoppa bryggningen i förtid.

Indikering med lysdiod

När respektive lysdiod tänds och blinkar indikeras följande:

-  lyser Vattentanken är tom och måste fyllas på nytt.
-  blinkar Vattenfiltret är förbrukat och måste bytas ut.
Viktigt: Vid idrifttagningen betyder blinkningen inte "Filterbyte". Se "Börja använda maskinen".
-  lyser Bönbehållaren är tom och måste fyllas på nytt.
-  lyser Ångventilen måste öppnas resp. stängas.
-  blinkar Beroende på inställning kommer ånga eller hett vatten ur mjölkskummaren.
-  lyser Vid val av  med vredet "Kaffestycka" lyser symbolen så länge pulverkaffe används.
-  lyser Droppskålen saknas eller är felaktigt insatt, sätt in droppskålen.
-  blinkar Skålarna är fulla, töm skålarna och sätt in dem igen.
-  lyser Luckan till bryggenheten är öppen, stäng luckan.
-  blinkar Ta ut och rengör bryggenheten.

Vred "Kaffestyrka"



Med detta vred (13) ställs kaffestyrkan in eller väljs pulverkaffe.



till



Mycket mild
Mild
Normalt
Starkt
Pulverkaffe

Vred "Dryckesval"



Med detta vred (14) väljs önskad dryck och mängd. Dessutom förändras användarinställningarna med vredet.



till



Liten espresso
Espresso
Liten Café Crème
Café Crème
Stor Café Crème



till



2 små espresso
2 espresso
2 små Café Crème
2 Café Crème
2 stora Café Crème

Mjölkskummare

Mjölkskummaren (6) kan öppnas och stängas genom att dras ut och trycks in.

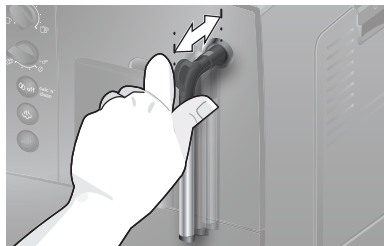

Före första användningen

Allmänt

Fyll endast på rent, kallt vatten utan kolsyra och endast rostade bönor (företrädesvis espresso- eller bönblandningar för användning i kaffeautomater) i respektive behållare. Använd inte kaffebönor som är glaserade, karamelliserade eller behandlade med andra sockerhaltiga tillsatser, det täpper igen bryggenheten.

På den här maskinen går det att ställa in vattenhårdheten. På fabriken förinställs vattenhårdhet 4. Fastställ hårdheten på det använda vattnet med bifogad testremsa. Om testen resulterar i ett annat värde än 4, ska maskinen programmeras efter att den tagits i drift (se "Vattenhårdhet" i kapitlet "Inställningar").

Börja använda maskinen

1. Tag bort den befintliga skyddsfolien.
2. Ställ den helautomatiska espressomaskinen på en jämn vattenfast yta som tål vikten av maskinen. Maskinens ventilationsöppningar måste hållas fria.

Viktigt: Använd endast maskinen i frostfritt utrymme. Vänta i minst 3 tim. innan maskinen startas om den transporterats eller lagrats vid temperaturer under 0 °C.

3. Dra ut nätsladden ur kabelfacket (20) och anslut den. Lämplig längd kan ställas in genom att sladden trycks in eller dras ut. Ställ maskinen med baksidan mot t.ex. bordskanten och dra antingen kabeln **nedåt** eller skjut den **uppåt**.

4. Montera mjölkskummaren. Använd endast maskinen när mjölkskummaren (6) är komplett hopmonterad och fastsatt.

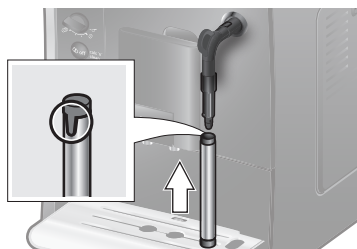

5. Fäll upp locket på vattentanken (17).
6. Ta bort vattentanken (16), diska ur den och fyll på med färskt, kallt vatten. Observera markeringen **max**.
7. Sätt in vattentanken (16) rakt och tryck ned den helt.
8. Stäng locket på vattentanken (17) igen.
9. Fyll bönbehållaren (1) med kaffeböner (för tillagning med kaffepulver, se "Tillagning med malet kaffe").
10. Slå på maskinen med strömbrytaren **O/I** (9). Lysdioden ☼ blinkar och lysdioden ☼ är tänd.
11. Ställ kärlet under utloppet på mjölkskummaren (6).
12. Dra försiktigt ut mjölkskummaren (6) för att öppna den. Maskinen spolrar igenom mjölkskummaren (6) med vatten. Lysdioden ☼ blinkar.
13. När lysdioden ☼ lyser konstant, tryck in mjölkskummaren (6) för att stänga den.

Maskinen värms upp och sköljer. En liten mängd vatten rinner ut ur kaffeutloppet. När knapparna ☼ (12), ☼ (11) och ☼ (10) lyser är maskinen färdig att användas.

Stäng av maskinen

Den helautomatiska espressomaskinen har av tillverkaren programmerats med standardinställningarna för optimal drift. Apparaten stängs av automatiskt efter en förinställd tid (tiden kan ställas in, se "Automatisk avstängning" i kapitlet "Inställningar").

Undantag: Om endast varmt vatten eller ånga har hämtats, stängs maskinen av utan sköljning.

För att stänga av maskinen manuellt i förtid, tryck på serviceknappen ☼ (12). Maskinen sköljs och stängs av.

Obs: Vid första användningen sedan serviceprogrammet har utförts eller om maskinen inte har använts under längre tid, har den första drycken ännu inte full arom och bör inte drickas.

Efter att den helautomatiska espressomaskinen har tagits i drift får man en ständigt tät och fast "Crema" först sedan några koppar har bryggs.

Vid längre användning är det normalt att vattendroppar bildas på ventilationsöppningarna.

Vattenfilter







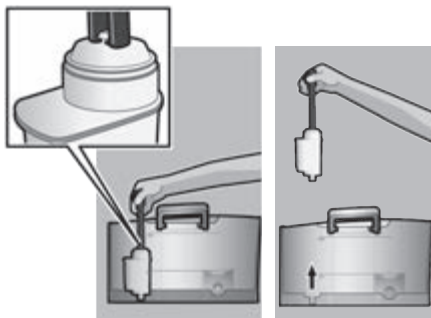



Ett vattenfilter kan minska kalkavlagringarna.

Innan ett nytt vattenfilter kan användas måste det spolras ur. Det sker på följande sätt:

1. Tryck in vattenfiltret ordentligt med hjälp av måttskeden (18) i den tomma vattentanken.



2. Fyll vattentanken (16) upp till markeringen **max** med vatten.

3. Ställ vredet (13) i läge  (13) i läge .
 4. Håll knapparna  (11) och  (12) intryckta samtidigt i minst 5 sekunder. Antingen tänds  "av" eller  "på".
 5. Tryck på startknappen (10) för att ställa in "på".
 6. Håll startknappen (10) intryckt i minst 5 sekunder för att bekräfta; alla lysdioder tänds kort.
 7. Lysdiod  blinkar och lysdiod  tänds.
 8. Ställ en behållare med 0,5 l volym under utloppet på mjölkskummaren (6).
 9. Dra ut mjölkskummaren (6) för att öppna den. Lysdiod  blinkar.
 10. Vatten flyter genom filtret och sköljer ur det.
 11. När lysdioden  lyser konstant, tryck in mjölkskummaren (6) för att stänga den.
 12. Töm behållaren.
- Maskinen är färdig att användas igen.

Info: Vid sköljningen av filtret aktiveras samtidigt inställningen av indikeringen för filterbyte (= lysdiod  blinkar).

Vid angivelsen Byt filter eller senast efter två månader har filtret ingen verkan mer. Av hygieniska skäl och så att maskinen inte kalkar igen (maskinen kan skadas) ska filtret bytas ut. Nya filter kan köpas i handeln eller hos kundservice (se kapitel "Tillbehör"). Om inget nytt filter sätts in ska filterinställningen ändras enligt kapitlet "Vattenhårdhet"

Info: Med filterindikatorn kan du markera den månad när du har satt in filtret. Du kan också markera månaden när filtret måste bytas ut nästa gång (senast efter två månader).

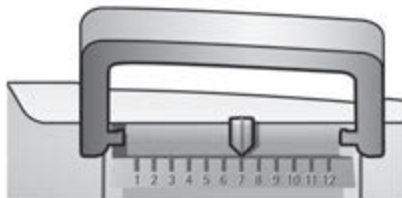

Info: Om maskinen inte har använts under längre tid (t.ex. under semestern), bör det använda filtret sköljas igenom före användningen. Det sker genom att du hämtar en kopp hett vatten som du sedan håller ut.

Inställningar

Du har möjlighet att anpassa inställningarna individuellt.

Du kan ställa in följande:







Vattenhårdhet

På den här maskinen går det att ställa in vattenhårdheten. Det är viktigt att ställa in vattenhårdheten rätt så att maskinen i god tid visar när den måste kalkas av. På fabriken förinställs vattenhårdhet 4. Det går att bestämma vattenhårdheten med den bifogade testremsan eller så kan man fråga hos kommunen.

Doppa ner testremsan kort i vattnet, skaka av lätt och läs av resultatet efter en minut.

Steg	Vattenhårhetsgrad	
	Tysk (dH)	Fransk (fH)
1	1-7	1-13
2	8-14	14-25
3	15-21	26-38
4	22-30	39-54

Ska en annan vattenhårdhet än den förinställda ställas in, eller om ett vattenfilter sätts in ska du göra så här:

1. Ställ vredet (13) i läge .
2. Håll knapparna  (11) och  (12) intryckta samtidigt i minst 5 sekunder. Antalet lysdioder som nu lyser symboliserar den inställda vattenhårdheten.
3. Tryck nu in startknappen (10) upprepade gånger tills önskad vattenhårdhet tänds, t. ex. för vattenhårdhet 3 tänds lysdioderna ,  och .























4. Håll startknappen (10) intryckt i minst 5 sekunder. De inställda lysdioderna blinkar, vald vattenhårdhet är lagrad.

Viktigt: Om vattenfiltret används (se kapitel "Tillbehör") gör så här, se "Vattenfilter".

Obs: Om ingen knapp trycks in inom 90 sekunder övergår maskinen till kaffeberedskap utan att inställningen sparas. Den tidigare lagrade vattenhårdheten bibehålls.

Automatisk avstängning









Här kan tiden ställas in efter vilken maskinen ska stängas av automatiskt efter den senaste tillredningen. Inställningen kan göras från 15 minuter upp till 4 timmar. Den förinställda tiden kan förkortas för att spara energi.

1. Ställ vredet (13) i läge 
2. Håll knapparna  (11) och  (12) intryckta samtidigt i minst 5 sekunder. Antalet lysdioder som nu lyser symboliserar den inställda tiden fram till avstängningen.
3. Tryck nu in startknappen (10) upprepade gånger tills önskad avstängningstid lyser:
 -  = 15 minuter
 -  och  = 30 minuter
 -  ,  och  = 45 minuter
 -  ,  ,  och  = 1 timme
 -  ,  ,  ,  och  = 2 timmar
 -  ,  ,  ,  och  = 4 timmar
4. Håll startknappen (10) intryckt i minst 5 sekunder. De inställda lysdioderna blinkar, vald avstängningstid är lagrad.

Obs: Om ingen knapp trycks in inom 90 sekunder övergår maskinen till kaffeberedskap utan att inställningen sparas. Den tidigare lagrade tiden fram till avstängningen bibehålls.

Ställa in bryggningstemperatur

Även bryggningstemperaturen kan ställas in.

1. Ställ vredet (13) i läge 
2. Håll knapparna  (11) och  (12) intryckta samtidigt i minst 5 sekunder. Antalet lysdioder som nu lyser symboliserar den inställda bryggningstemperaturen.
3. Tryck nu in startknappen (10) upprepade gånger tills önskad temperatur lyser:
 - Lysdiod  = låg
 - Lysdiod  och  = medel
 - Lysdiod  ,  och  = hög
4. Håll startknappen (10) intryckt i minst 5 sekunder. De inställda lysdioderna blinkar, vald temperatur är lagrad.

Obs: Om ingen knapp trycks in inom 90 sekunder övergår maskinen till kaffeberedskap utan att inställningen sparas. Den tidigare lagrade bryggningstemperaturen bibehålls.

Ställa in malningsgrad

Önskad finhet för kaffepulvret kan ställas med vredet för malningsgrad (3).

Varning!

Ställ endast in malningsgraden när kvarnen går! I annat fall kan maskinen skadas. Stick inte in händerna i kvarnen.

- Vrid vredet (3) mellan fint kaffepulver (a: vrid moturs) och grövre kaffepulver (b: vid medurs) när kvarnen är igång.

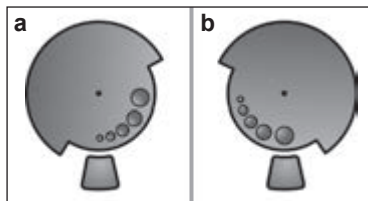

Info: Den nya inställningen märks först från den andra koppen kaffe.

Tips: Ställ in en finare malningsgrad för mörkrostade bönor och en grövre malningsgrad för mer lättrostade bönor.

Tillagning med kaffebönor

Den helautomatiska espressomaskinen mal färskt kaffe för varje brygning.

Tips: Använd helst bönblandningar för espresso eller helautomatiska kaffemaskiner. För att de ska ha en optimal kvalitet ska bönorna förvaras kallt och väl förslutna eller djupfrysta. Kaffebönorna kan även malas när de är djupfrysta.

Viktigt: Fyll på nytt vatten i vattentanken (16) varje dag. Det skall alltid vara tillräckligt med vatten i vattentanken (16) för att använda maskinen.

Olika typer av kaffe kan tillredas helt enkelt genom knapptryck.

Tillagning

Maskinen måste vara färdig att användas.

1. Ställ en eller flera förvärmade koppar under kaffeutloppet (7).

Tips: Vid små espresso bör kopporna alltid förvärmas, t.ex. med hett vatten.

2. Välj önskat kaffe och önskad mängd genom att vrida det övre vredet (14).
3. Välj önskad styrka på kaffet genom att vrida det undre vredet (13).
4. Tryck på startknappen (10).

Kaffet bryggs och rinner sedan ner i koppen/kopporna.

Genom att trycka på startknappen (10) en gång till kan man stoppa brygningen i förtid.

Tillagning med malet kaffe

Denna helautomat kan även användas med malet kaffe (inget snabbkaffe).

Viktigt: Fyll på nytt vatten i vattentanken (16) varje dag. Det skall alltid vara tillräckligt med vatten i vattentanken (16) för att använda maskinen.

Tillagning

1. Öppna pulverfacket (4).
2. Fyll på maximalt 2 strukna måttskedar kaffe i pulverfacket.
Observera: Fyll inte på omalda bönor eller snabbkaffe.
3. Stäng pulverfacket (4).
4. Ställ undre vredet (13) på symbolen .
5. Tryck på startknappen (10).

Kaffet bryggs och rinner ner i koppen.

Hämta hett vatten

Brännskaderisk!

Mjölkskummaren (6) blir mycket het. Ta endast tag i plastdelen på mjölkskummaren (6).

Innan varmvatten tappas av skall mjölkskummaren göras ren.

Maskinen måste vara färdig att användas.

1. Ställ den förvärmade koppen eller glaset under utloppet på mjölkskummaren (6).
2. Dra ut mjölkskummaren (6) för att öppna den. Maskinen värms upp. Hett vatten rinner ut ur mjölkskummarens utlopp (6) i cirka 40 sekunder.
3. Genom att trycka in mjölkskummaren (6) stoppas processen.



Tillaga mjölkskum

⚠ Brännskaderisk!

Mjölkskummaren (6) blir mycket het. Ta endast tag i plastdelen på mjölkskummaren (6).

Tips: Skumma först upp mjölken och brygg sedan kaffe eller skumma upp mjölken separat och håll den sedan över kaffet.

Maskinen måste vara färdig att användas.

1. Tryck på knapp  (11).
Knappen  blinkar, maskinen värms nu i cirka 20 sekunder.
2. Så snart knappen och Lysdiod  lyser, ska mjölkskummaren doppas ner ända till botten i en kopp eller ett glas som till en tredjedel är fylld med mjölk.
3. Dra ut mjölkskummaren (6) för att öppna den.

⚠ Brännskaderisk!

Den utströmmande ångan är mycket het, den kan få vätskor att stänka ut. Berör inte hylsan och rikta den inte heller mot personer.

4. Mjölken skummas upp.
5. Stäng mjölkskummaren (6) genom att trycka in den.

Tips: För att mjölkskummet ska bli optimalt är det lämpligast att använda kall mjölk med en fetthalt på minst 1,5%.

Viktigt: Torkade mjölkrester är svåra att få bort, rengör därför **absolut** mjölkskummaren (6) efter varje användning med ljummet vatten.

Skötsel och dagligt underhåll

⚠ Risk för elstöt!

Före rengöringen ska nätkabeln dras ut. Doppa aldrig ner maskinen i vatten. Använd ingen ångtvätt.

- Torka av höljet med en mjuk, fuktig trasa.
- Använd inga slipande trasor eller rengöringsmedel.

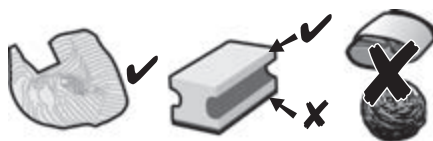

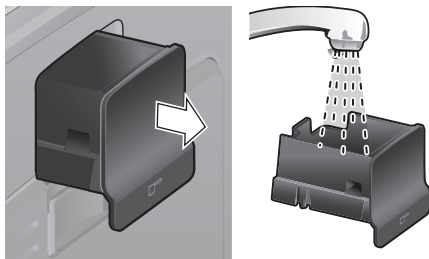

- Ta alltid bort rester av kalk, kaffe, mjölk och avkalkningslösning direkt. Korrosion kan bildas under sådana rester.
- Nya svamprengöringsdukar kan vara behäftade med salter. Salter kan förorsaka flygrost på det rostfria stålet. Tvätta därför ur svamprengöringsdukarna noga innan de används.
- Dra ut droppskålen (8c) med kaffesumpbehållaren (8b) framåt. Ta bort kåpan (8a) och dropplåten (8d). Töm och rengör droppskålen och kaffesumpbehållaren.
- Ta ut och rengör pulverfacket (4).

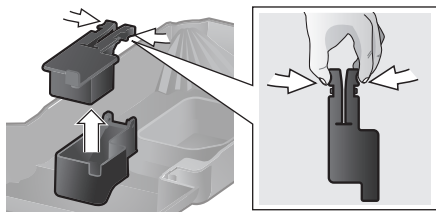

- Ta ut flottören (8e) och rengör den med en fuktig trasa.



 Följande komponenter **får inte diskas i diskmaskin**: Kåpa (8a), flottör (8e), pulverfack (4), bryggenhet (5a).

 Följande komponenter lämpar sig för diskning i diskmaskin: Droppskål (8c), kaffesumpbehållare (8b), droppplåt, (8d), aromabevarande lock (2) och måttsked (18).

- Torka ur maskinen invändigt (utrymmet för droppskålen och pulverfacket).

Viktigt: Droppskålen (8c) och kaffesumpbehållaren (8b) ska tömmas och rengöras dagligen för att undvika mögelbildning.

Obs: Om maskinen slås på i kallt tillstånd med strömbrytaren **O/I** (9) eller om den stängs av automatiskt efter att kaffe har bryggts, spolas maskinen automatiskt. Systemet rengör sig därför självt.

Viktigt: Skulle maskinen inte ha använts under en längre tid (t.ex. semester), ska hela maskinen, inklusive mjölkssystem och bryggenhet, rengöras grundligt.

Rengöra mjölkskummaren

Mjölkskummaren (6) bör rengöras efter varje användning för att avlägsna rester.

Viktigt: Låt mjölkskummaren kallna innan du tar bort den.

Ta isär mjölkskummaren för att göra rent:

1. Ta tag i metallhylsan och dra den nedåt för att ta bort den.



2. Vrid funktionskärnan (6d) moturs och dra ut den.

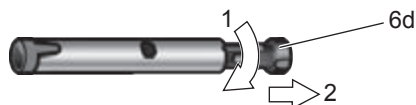

3. Ta bort funktionsröret (6c).



4. Rengör detaljerna med diskmedel och en mjuk borste, lägg vid behov ner dem i varm diskmedelslösning. Rengör luft-hålet (6e) grundligt.

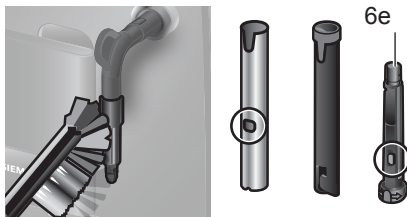

5. Spola av alla detaljer med rent vatten och låt torka.
6. Skjut ihop funktionskärnan (6d) och funktionsröret (6c) i metallhylsan.



7. Vrid funktionskärnan medurs, tills markeringarna ligger bredvid varandra.



8. Sätt fast mjölkskummaren på ångventilen. Ge akt på att den röda markeringen på ångventilen är övertäckt.



⚠ Risk för skällning!

Använd endast maskinen när mjölkskummaren (6) är komplett hopmonterad och fastsatt.

Rengöra bryggenheten

Rengör bryggenheten regelbundet!

Automatisk förrengöring av bryggenheten:

Tryck kort på serviceknappen (12). Maskinen sköljer om kaffe har tillagats dessförinnan. Därefter stängs den av. Förutom det automatiska rengöringsprogrammet bör bryggenheten (5a) tas bort regelbundet för rengöring (**bild E** vid instruktionens början).

1. Stäng av maskinen med strömbrytaren **O/I** (9). Ingen knapp lyser.
2. Öppna luckan (5b) till bryggenheten.
3. Skjut den röda spärren (5d) på bryggenheten (5a) åt vänster så långt det går.
4. Tryck utmatningsspaken (5c) helt nedåt. Bryggningsenheten lossas.
5. Fatta tag i bryggningsenheten (5a) i handtagsförsänkningarna och ta ut den försiktigt.

6. Ta av bryggningsenhetens kåpa (5e) och rengör bryggningsenheten (5a) nogga under rinnande vatten.

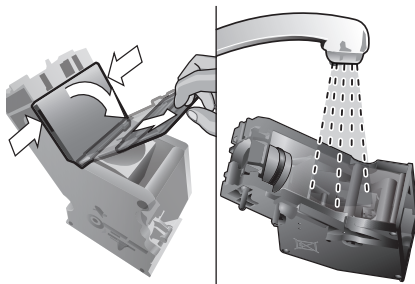

7. Rengör bryggenhetens sil nogga under vattenstrålen.

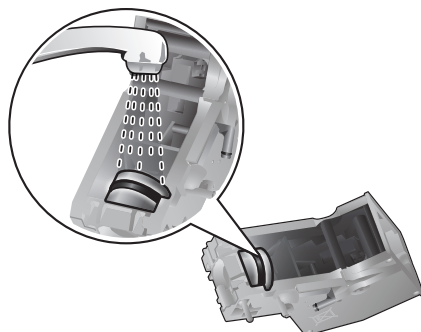

Viktigt: Rengör utan diskmedel eller liknande och lägg inte heller in den i diskmaskinen.

8. Rengör maskinen noggrant invändigt med en fuktig trasa och ta bort eventuella kafferester.
9. Låt bryggenheten (5a) och maskinen torka invändigt.
10. Sätt tillbaka kåpan (5e) igen på bryggenheten och skjut in bryggenheten (5a) ända till anslaget i apparaten.
11. Tryck utmatningsspaken (5c) helt uppåt.
12. Skjut den röda spärren (5d) så långt det går åt höger och stäng luckan (5b).

Tips för att spara energi

- Om den helautomatiska espresso-maskinen inte används bör maskinen stängas av. Tryck kort på serviceknappen (12). Maskinen sköljs och stängs av.
- Avbryt helst inte kaffe- eller mjölktil-lagning. Avbrott i förtid leder till ökad energiförbrukning och att droppskålen fylls snabbare.
- Avkalka maskinen regelbundet för att undvika kalkavlagringarna. Kalkrester leder till en högre energiförbrukning.

Serviceprogram

Längd: ca 35 minuter

Beroende på användning blinkar serviceknappen (12) med vissa tidsintervall.

Maskinen ska utan dröjsmål rengöras och avkalkas med serviceprogrammet. Utförs inte serviceprogrammet enligt anvisning, kan maskinen skadas.

Varning!

Vid varje serviceprogram ska avkalknings- och rengöringsmedel användas enligt anvisningen. Följ säkerhetsanvisningarna på rengöringsmedlets förpackning.

Avbryt aldrig serviceprogrammet! Drick inte vätskorna!

Använd aldrig ättika, medel baserade på ättika, citronsyra eller medel baserade på citronsyra!

Fyll absolut inte på avkalkningstabletter eller andra avkalkningsmedel i pulverfacket (4)!

Speciellt framtagna och lämpliga avkalknings- och rengöringstabletter kan köpas i handeln samt hos kundtjänst (se kapitel ”Tillbehör”).

Viktigt: Om ett vattenfilter är insatt i vattentanken (16) måste detta absolut tas bort innan serviceprogrammet startas. Rengör bryggningsenheten innan serviceprogrammet startas, se kapitlet ”Rengöra bryggningsenheten”.

För att starta serviceprogrammet ska serviceknappen (12) hållas intryckt i minst 5 sekunder.

Info: Så länge programmet pågår blinkar serviceknappen (12).

Lysdioden  tänds.

- Töm droppskålen (8) och sätt in den igen.

Maskinen sköljer två gånger.

Lysdioden  tänds.

- Öppna pulverfacket (4).
- Släpp ner en Siemens rengöringstablett och stäng pulverfacket (4).
- Tryck på startknappen (10).

Lysdioden  tänds.

- Fyll på ljummet vatten i den tomma vattentanken (16) upp till markeringen "0,5l" och lös upp 1 Siemens avkalkningstablett TZ80002 i detta. Vid användning av TZ60002 är det viktigt att lösa upp 2 tabletter.
- Tryck på startknappen (10).

Serviceprogrammet pågår nu i ca 10 minuter.

Lysdioden  tänds.

- Ställ en behållare med minst 0,5 l volym under utloppet på mjölkskummaren (6).
- Öppna mjölkskummaren (6) genom att dra ut den.

Serviceprogrammet pågår nu i ca 12 minuter.

Lysdioden  tänds.

- Skölj vattentanken (16) och fyll i friskt vatten upp till markeringen **max**.
- Tryck på startknappen (10).

Serviceprogrammet pågår nu i ca 30 sekunder och sköljer maskinen.

Lysdioden  tänds.

- Stäng mjölkskummaren (6) genom att trycka in den.

Serviceprogrammet pågår nu i ca 8 minuter.

Lysdioden  tänds.

- Töm droppskålen (8) och sätt in den igen.



Om ett filter används, sätt in det nu på nytt. Maskinen är nu färdigrensjord, avkalkad och klar att användas igen.

Viktigt: Torka av maskinen med en mjuk, fuktig duk för att omedelbart ta bort rester av avkalkningslösningen. Under sådana rester kan det bildas korrosion. Nya svamprengöringsdukar kan vara behäftade med salter. Salter kan förorsaka flygrost på det rostfria stålet. Tvätta därför ur svamprengöringsdukarna noga innan de används.

Frostskydd

 **För att undvika att frostsprängning uppstår vid transport och lagring, måste maskinen dessförinnan tömmas helt.**

Info: Maskinen måste vara färdig att användas och vattentanken (16) vara fylld.

1. Ställ ett stort kärl under utloppet på mjölkskummaren (6).
2. Tryck på ångknappen (11). Lysdioden  blinkar, maskinen värms nu i cirka 20 sekunder.
3. Lyser lysdioden , öppna mjölkskummaren (6) genom att dra ut den och låt den ånga i ca 15 sekunder.
4. Stäng av maskinen med strömbrytaren **O/I** (9).
5. Töm vattentanken (16) och droppskålen (8).

Tillbehör

Följande tillbehör finns att köpa i handeln och kundtjänsten.

Tillbehör	Beställnings- nummer Handel / Kundtjänst
Rengöringstabletter	TZ60001 00310575
Avkalkningstabletter	TZ80002 00576693
Vattenfilter	TZ70003 00575491
Skötselset	TZ80004 00576330

Avfallshantering



Kassera förpackningen på ett miljövänligt sätt. Denna enhet är märkt i enlighet med det europeiska direktivet 2012/19/EU om avfall som utgörs av eller innehåller elektriska produkter (waste electrical and electronic equipment – WEEE). Direktivet anger ramarna för inom EU giltigt återtagande och korrekt återvinning av uttjänta enheter. Kontakta din fackhandel om du vill ha ytterligare information.

Konsumentbestämmelser

I Sverige gäller av EHL antagna konsumentbestämmelser. Den fullständiga texten finns hos din handlare. Spar kvittot.





Rätt till ändringar förbehålls.

Tekniska data

Elanslutning (spänning – frekvens)	220-240 V – 50/60 Hz
Värmarens effekt	1600 W
Maximalt pumptryck, statiskt	15 bar
Maximal volym vattentank (utan filter)	1,7 l
Maximal kapacitet bönbehållare	300 g
Nätkabelns längd	100 cm
Mått (H x B x D)	385 x 280 x 479 mm
Vikt, tom	9,3 kg
Kvarnens typ	Keramik

Åtgärda enkla problem själv

Problem	Orsak	Åtgärd
Kvarnen mal inga kaffeböner.	Bönorna ramlar inte ner i kvarnen (för oljiga böner).	Knacka lätt på bönbehållaren (1). Byt eventuellt kaffesort. Torka ur bönbehållaren (1) med en torr trasa sedan den har tömts.
Det kommer inget hett vatten.	Mjölkskummaren (6) är smutsig.	Rengör mjölkskummaren (6), se kapitlet "Skötsel och dagligt underhåll".
För lite eller inget mjölkskum.	Mjölkskummaren (6) är smutsig.	Rengör mjölkskummaren (6), se kapitlet "Skötsel och dagligt underhåll".
	Olämplig mjölk.	Använd mjölk med en fetthalt på minst 1,5 %.
	Mjölkskummaren (6) är felaktigt ihopsatt.	Fukta mjölkskummardelarna och pressa ihop dem ordentligt.
	Maskinen är igenkalkad.	Avkalka apparaten enligt anvisningarna.
Kaffet kommer droppvis eller inte alls.	Malningsgraden är för fint inställd eller är kaffepulvret för fint.	Ställ in en grövre malningsgrad eller använd grövre kaffepulver.
	Maskinen är starkt igenkalkad.	Avkalka apparaten enligt anvisningarna.
Kaffet har ingen "crema" (skumskikt).	Olämplig kaffesort.	Använd kaffesorter med en hög andel robustaböner.
	Bönorna inte längre nyrostade.	Använd färska böner.
	Malningsgraden är inte anpassad till kaffebönorna.	Ställ in malningsgraden på fin.
Kaffet är för "surt".	Malningsgraden är för grovt inställd eller är kaffepulvret för grovt.	Ställ in en finare malningsgrad eller använd finare kaffepulver.
	Olämplig kaffesort.	Använd mörkare rostade böner.
Kaffet är för "bittert".	Malningsgraden är för fint inställd eller kaffepulvret är för fint.	Ställ in en grövre malningsgrad eller använd grövre kaffepulver.
	Olämplig kaffesort.	Byt kaffesort.
Vattenfiltret hålls inte fast i vattentanken (16).	Vattenfiltret är inte fastsatt på rätt sätt.	Se till att du håller vattenfiltret rakt och tryck fast det ordentligt i tankanslutningen.
Om problemet inte kan åtgärdas, är det viktigt att du ringer vår Hotline! Telefonnumren finns på de båda sista sidorna i bruksanvisningen.		

Problem	Orsak	Åtgärd
Lysdioden  blinkar.	Vattentanken är inte riktigt insatt eller vattenfiltret är förbrukat.	Sätt in vattentanken riktigt. Fortsätter LED att blinka, sätt in ett nytt vattenfilter och spola, se kapitlet "Vattenfilter".
	Kolsyrehaltigt vatten i vattentanken.	Fyll vattentanken med färskt kranvatten.
Kaffesumpen är inte kompakt och för våt.	Malningsgraden är för fint eller för grovt inställd eller för lite kaffepulver används.	Ställ in en grövre eller finare malningsgrad eller använd 2 strukna måttskedar kaffepulver.
Lysdioden  blinkar.	Bryggenhet smutsig (5).	Rengör bryggenheten (5).
	För mycket pulverkaffe i bryggenheten (5).	Rengör bryggenheten (5). Fyll på maximalt 2 strukna måttskedar kaffe i pulverfacket.
	Bryggenhetens mekanism är trög.	Tag bort och rengör bryggningensheten, se kapitlet "Skötsel och dagligt underhåll".
	Bryggenheten (5) saknas eller har inte identifierats.	Stäng av maskinen med insatt bryggenhet (5), vänta i tre sekunder och slå på den igen.
Stor variation på kaffe- resp. mjölkskumskvaliteten.	Maskinen är igenkalkad.	Avkalka apparaten enligt anvisningarna.
Droppvatten på maskinens inre botten när droppskålen tas ut (8).	Droppskålen (8) har tagits ur för tidigt.	Ta ut droppskålen (8) först några sekunder efter senaste bryggningen.
Fabriksinställningarna har förändrats och ska aktiveras på nytt ("Återställning").	Egna, inte längre önskade inställningar har gjorts.	Stäng av maskinen med strömbrytaren O/I (9). Håll serviceknappen (12) och ångknappen (11) intryckta och slå på maskinen med strömbrytaren O/I (9). Tryck sedan på startknappen (10). Fabriksinställningarna är aktiverade.
Lysdioderna  blinkar.	Fel på maskinen.	Ring upp Hotline.
Lysdioderna  blinkar.	Fel spänning.	Anslut endast maskinen till 220-240 V.
Lysdioderna  blinkar.	Omgivningstemperaturen är för låg.	Använd maskinen vid temperaturer > 5° C.
Om problemet inte kan åtgärdas, är det viktigt att du ringer vår Hotline! Telefonnummer finns på de båda sista sidorna i bruksanvisningen.		

Sisältö

Pakkauksen sisältö.....	53
Laitteen yleiskuva.....	53
Turvallisuusohjeet.....	54
Kytkimet ja painikkeet.....	56
Ennen ensimmäistä käyttöä	57
Vedensuodatin.....	59
Asetukset.....	60
Kahvin valmistus kahvipavuista.....	61
Kahvin valmistus jauhetusta kahvista	62
Kuuman veden ottaminen.....	62
Maidon vaahdottaminen	62
Hoito ja päivittäinen puhdistus.....	63
Energiansäästöohjeita.....	65
Huolto-ohjelma.....	66
Jäätymisenesto	67
Lisävarusteet	67
Tekniset tiedot.....	68
Jätehuolto.....	68
Takuu.....	68
Ohjeita, joilla voit korjata pienet ongelmat itse	69

Hyvä kahvin ystävä,

onnittelumme Siemensin valmistaman täys-
automaattisen espressokeittimen hankinnan
johdosta.



Pakkauksen sisältö

(Katso käyttöohjeen alussa oleva kuva)

- a** Täysautomaattinen espressokeitin
TE501
- b** Käyttöohje
- c** Vedenkovuuden mittaliuska
- d** Kahvijauhelusikka

Laitteen yleiskuva

(Katso kuvat **A, B, C, D** ja **E** käyttöohjeen
alussa)

- 1** Kahvipapusaaliö
- 2** Aromikansi
- 3** Kiertovalitsin, jolla valitaan
jauhatuskarkeus
- 4** Kahvijauhelokero
(kahvijauhe/puhdistustabletti)
- 5** Uuttoyksikkö (**kuva E**)
 - a)** Uuttoyksikkö
 - b)** Luukku
 - c)** Poistovipu keittoyksikölle
 - d)** Lukitus
 - e)** Suojus
- 6** Maidonvaahdotin (**kuva C**) irrotettava
 - a)** Höyryventtiili
 - b)** Metallihylsy
 - c)** Putki
 - d)** Sisäkappale
 - e)** Ilmareikä
- 7** Korkeudeltaan säädettävä
kahvin ulostulo
- 8** Tippa-allas (**kuva D**)
 - a)** Suojus
 - b)** Kahvinporosaaliö
 - c)** Kahvin ulostulon tippa-allas
 - d)** Kahvin ulostulon tippa-altaan
suojalevy
 - e)** Uimuri
- 9** Verkkokytkin **O/I**
- 10** Käynnistyspainike (start) 
- 11** Höyrypainike 
- 12** Huoltopainike 
- 13** Kiertonuppi ”kahvin vahvuus”
- 14** Kiertonuppi ”juoman valinta”
- 15** LED-merkkivalo
- 16** Irrotettava vesisäiliö
- 17** Vesisäiliön kansi
- 18** Jauhelusikka (apuna vedensuodattimen
asettamisessa)
- 19** Kahvijauhelusikan säilytyslokero
- 20** Sähköjohto ja lokero

Turvallisuusohjeet

Lue tämä käyttöohje huolellisesti läpi sekä noudata ohjeita. Säilytä ohjeet! Kun annat laitteen toiselle henkilölle, anna mukana myös tämä käyttöohje. Tämä laite on tarkoitettu kotitalouksille yleisten määrien käsittelyyn kotitalouksissa tai vastaavissa olosuhteissa. Vastaavilla olosuhteilla tarkoitetaan esim. käyttöä työntekijöiden keittiötiloissa kaupoissa, toimistoissa, maataloilla ja muilla elinkeinoelämän alueilla kuten pienten hotellien, motellien ja muiden asuintilojen asiakkaiden käytössä.

⚠ Sähköiskun vaara!

Laitetta saa käyttää ja sen saa kytkeä sähköverkkoon vain tyyppikilven merkintöjen mukaisesti. Laitteen saa korjata (esim. viallisen johdon vaihtaminen) vain valtuuttamamme asiakaspalvelu, jotta vältetään mahdollisilta vaaratilanteilta.

Yli 8-vuotiaat lapset ja fyysisiltä, sensorisilta tai henkisiltä valmiuksiltaan rajoitteiset taikka kokemattomat ja/tai taitamattomat henkilöt voivat käyttää tätä laitetta, jos heidän turvallisuudestaan vastaava henkilö valvoo heitä tai on perehdyttänyt heidät laitteen turvalliseen käyttöön ja käytöstä aiheutuviin vaaroihin. Alle 8-vuotiaat lapset pidettävä loitolla laitteesta ja virtajohdosta eivätkä he saa käyttää laitetta. Lapset eivät saa leikkiä laitteella. Lapset eivät saa suorittaa puhdistusta ja itse tehtävää huoltoa, paitsi jos he ovat 8-vuotiaita tai vanhempia ja heitä valvotaan.

Älä koskaan upota laitetta tai verkkojohtoa veteen. Käytä laitetta vain, kun johdossa ja laitteessa ei ole mitään vikaa. Vikatapauksissa vedä verkkopistoke heti ulos pistorasiasta tai katkaise verkkojännite.

Laite sisältää kestromagneetteja, jotka voivat vaikuttaa elektronisten implanttien (esim. sydämentahdistimet tai insuliinipumput) toimintaan. Elektronisten implanttien käyttäjien on pysyteltävä vähintään 10 cm etäisyydellä laitteesta.

⚠ Tukehtumisvaara!

Älä anna lasten leikkiä pakkausmateriaalilla.

Säilytä pienet osat turvallisessa paikassa, jotta ne eivät aiheuta vaaraa (tukehtuminen).

⚠ Loukkaantumiswaara!

Älä koske kahvimyllyn sisään. Laitteen väärinkäyttö voi johtaa loukkaantumisiin.

⚠ Palovamman vaara!

Maidonvaahdotin kuumenee erittäin kuumaksi. Anna sen jäähtyä käytön jälkeen ennen kuin kosket siihen. Lämpöelementin tai lämpölevyn pinnat voivat olla kuumia vielä jonkin aikaa käytön päätyttyä.

Kytkimet ja painikkeet

Verkkokytkin O/I

Laitte käynnistetään tai kytketään pois päältä (virrantulo keskeytyy täysin) verkko-kytkimellä **O/I** (9).

Tärkeää: Käytä poiskytkentään huoltopainiketta (12).

Huoltopainike

Laitte huuhtelee ja kytkeytyy pois toiminnasta, kun huoltopainiketta (12) painetaan lyhyesti. Kun huoltopainikkeen (12) valo vilkkuu, huolto-ohjelma on käynnistettävä. Huolto-ohjelma käynnistetään painamalla huoltopainiketta (12) pitempään. Kun huolto-ohjelma on käynnissä, huoltopainikkeen (12) valo vilkkuu. Valo sammuu, kun ohjelma on päättynyt.

Höyrypainike











Höyrypainiketta (11) painamalla saadaan aikaan höyryä, jota tarvitaan maidon vaahdottamisessa.

Käynnistyspainike (start)

Juoman valmistaminen käynnistetään käynnistyspainiketta (10) painamalla. Juoman tulo voidaan pysäyttää ennenaikaisesti painamalla painiketta uudelleen juoman valmistamisen aikana.





LED-merkkivalo

LED-valojen palamisen ja vilkkumisen merkitys:

-  palaa Vesisäiliö on tyhjä ja on täytettävä.
-  vilkkuu Vedensuodatin on kulunut ja on vaihdettava uuteen.
Tärkeää: Käyttöönoton yhteydessä vilkkuminen ei tarkoita ”suodattimen vaihtoa”, katso ”Laitteen käyttöönotto”.
-  palaa Kahvipapussäiliö on tyhjä ja on täytettävä.
-  palaa Höyryventtiili on avattava / suljettava.
-  vilkkuu Maidonvaahdottimesta tulee ulos asetuksesta riippuen höyryä tai kuumaa vettä.
-  palaa Kun on valittu  ”kahvin vahvuus”-kiertonupilla, symbolin valo palaa niin kauan kuin käytetään kahvijauhetta.
-  palaa Tippa-allas puuttuu tai sitä ei ole laitettu oikein paikoilleen; laita tippa-allas paikoilleen.
-  vilkkuu Altaat ovat täysiä, tyhjennä altaat ja laita takaisin paikoilleen.
-  palaa Uuttoyksikön luukku on auki, sulje luukku.
-  vilkkuu Ota uuttoyksikkö pois ja huuhtele se.





Kiertonuppi ”kahvin vahvuus”

 Tällä kiertonupilla (13) asetetaan kahvin vahvuus tai valitaan kahvijauhe.

	Hyvin mieto
-	Mieto
	Normaali
	Vahva
	Kahvijauhe

Kiertonuppi ”juoman valinta”

 Tällä kiertonupilla (14) valitaan haluttu juoma ja määrä. Sen lisäksi sillä muutetaan käyttäjäasetuksia.

	Pieni espresso
-	Espresso
-	Pieni café crème – maitokahvi
	Café crème – maitokahvi
	Suuri café crème – maitokahvi
<hr/>	
	2 pientä espressoa
-	2 espressoa
-	2 pientä café crème – maitokahvia
-	2 café crème – maitokahvia
	2 suurta café crème – maitokahvia

Maidonvaahdotin

Maidonvaahdotin (6) voidaan avata ja sulkea ulos vetämällä ja sisään painamalla.

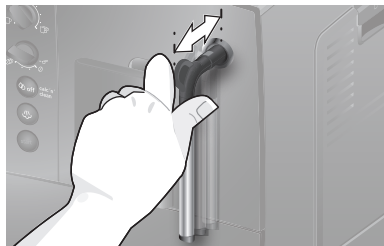

Ennen ensimmäistä käyttöä

Yleistä

Täytä laitteen säiliöihin vain puhdasta, kylmää, hiilihapotonta vettä ja ainoastaan paahdettuja papuja (mieluiten espresso- tai kahviautomaatteihin soveltuvia papusekoituksia). Älä käytä kuorrutettuja, karamellisoituja tai muita sokeripitoisilla lisäaineilla käsiteltyjä kahvipapuja, sillä ne tukkivat uuttoyksikön.

Tässä laitteessa on veden kovuuden säätömahdollisuus. Tehtaalla laitteeseen on asetettu veden kovuus 4. Määritä käytettävän veden kovuus laitteen mukana toimitetun testiliuskan avulla. Jos tuloksena on jokin muu arvo kuin 4, ohjelmoi laite käyttöönoton jälkeen uudelleen (katso kohta ”Veden kovuus” ”Asetukset“-luvussa).

Laitteen käyttöönotto





1. Ota suojamuovi pois.
2. Aseta täysautomaattinen espressokeitin laitteen painon kestäväälle, tasaiselle, vedenpitävälle alustalle. Laitteen tuuletusaukkojen on jäätävä vapaiksi.

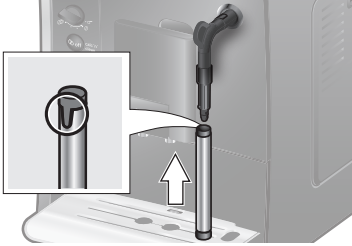

Tärkeää: Käytä laitetta vain huoneissa, joissa lämpötila ei laske nollan alapuolelle. Jos laitetta on kuljetettu tai varastoitu alle 0°C:een lämpötilassa, odota vähintään 3 tuntia, ennen kuin otat laitteen käyttöön.

3. Vedä pistoke ulos johtolokerosta (20) ja laita se pistorasiaan. Voit säätää johdon pituuden sopivaksi työntämällä johtoa sisään ja vetämällä sitä ulos. Aseta laite sitä varten esim. pöydän reunaa vasten ja joko vedä johtoa **alas** tai työnnä sitä **ylös**.

4. Asenna maidonvaahdotin paikoilleen. Käytä laitetta vain, kun maidonvaahdotin (6) on koottu ja asennettu kokonaan.



5. Nosta vesisäiliön kansi (17) ylös.
 6. Irrota ja huuhtelee vesisäiliö (16), ja täytä se raikkaalla, kylmällä vedellä. Huomioi merkintä **max**.
 7. Aseta vesisäiliö (16) paikoilleen suorassa asennossa ja paina alas.
 8. Sulje vesisäiliön (17) kansi.
 9. Täytä papsäiliö (1) kahvipavuilla (kun valmistat kahvin kahvijauheesta, katso luku ”Kahvin valmistus jauhetusta kahvista”).
 10. Kytke laitteeseen virta **O/I** (9) verkkokytkimellä. LED  vilkkuu ja LED  palaa.
 11. Aseta maidonvaahdotin (6) suuttimen alle astia.
 12. Avaa maidonvaahdotin (6) vetämällä se varovasti ulos. Laite huuhtelee maidonvaahdotin (6) vedellä. LED  vilkkuu.
 13. Kun LED  palaa, sulje maidonvaahdotin (6) työntämällä se sisään.

Laite kuumenee ja huuhtelee. Kahvin ulostulosta valuu hieman vettä. Kun painikkeiden  (12),  (11) ja  (10) valot palavat, laite on valmis käytettäväksi.

Virran katkaiseminen laitteesta

Täysautomaattiseen espressokeittimeen on tehtaalla ohjelmoitu vakioasetukset, jotka vastaavat optimaalisia käyttöominaisuuksia. Laite kytkeytyy valitun ajan kuluttua automaattisesti pois päältä (kesto on säädettävissä, katso ”Virran automaattinen katkeaminen” luvussa ”Asetukset”).

Poikkeus: Laite kytkeytyy pois päältä ilman huuhtelua, jos sitä on käytetty vain kuuman veden tai höyryn valmistamiseen.

Jos haluat katkaista laitteesta virran manuaalisesti, paina huoltopainiketta  (12). Laite huuhtelee ja kytkeytyy pois päältä.

Huom: Kaada pois ensimmäinen juoma, jonka valmistat laitteen käyttöönoton yhteydessä, huolto-ohjelman suorittamisen tai pitkän käyttötaun jälkeen, koska se ei maistu niin hyvältä.

Täysautomaattisen espressokeittimen käyttöönoton jälkeen kestää muutaman kupillisen verran, ennen kuin vaahto eli ”crema” (vaahtokerrosta) on samettinen ja kestävä.

Pitemmän käytön yhteydessä on normaalia, että tuuletusaukkoihin muodostuu vesipisaraita.

Vedensuodatin

Vedensuodatin voi vähentää kalkin kerääntymistä laitteeseen. Uusi vedensuodatin on huuhdeltava ennen ensimmäistä käyttöä. Menettele siinä seuraavasti:

1. Paina vedensuodatin kahvijauhelusikan (18) avulla kiinni tyhjään vesisäiliöön.

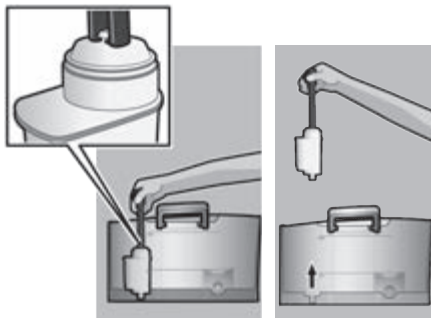

2. Täytä vesisäiliöön (16) vettä **max**-merkintään asti.
3. Käännä kiertonuppi (13) asentoon .
4. Paina (11) ja (12) -painikkeita yhtä aikaa vähintään viisi sekuntia. Joko "pois" tai "päälle" syttyy.
5. Säädä "päälle" käynnistyspainiketta (10) painamalla.
6. Vahvista painamalla käynnistyspainiketta (10) vähintään viisi sekuntia, kaikki LED-valot syttyvät hetkeksi.
7. LED vilkkuu ja LED palaa.
8. Aseta 0,5 litran suuruinen astia maidonvaahdotin (6) suuttimen alle.
9. Avaa maidonvaahdotin (6) vetämällä se ulos. LED vilkkuu.
10. Suodattimen läpi virtaava vesi huuhtelee suodattimen.
11. Kun LED palaa, sulje maidonvaahdotin (6) työntämällä se sisään.
12. Tyhjennä astia.
Laite on jälleen käyttövalmis.

Tiedoksi: Suodattimen huuhtelun kautta myös suodattimen vaihdon ilmoitus (= LED vilkkuu) on aktivoitunut.

Suodattimen suodatusteho on kulunut loppuun, kun näyttöön tulee suodattimen vaihdon merkkivalo tai viimeistään, kun suodatin on ollut käytössä kaksi kuukautta. Suodatin on vaihdettava sekä hygieenisistä syistä että laitteen kalkkeutumisen estämiseksi (laite voi vaurioitua). Varasuodattimia on saatavilla jälleenmyyjältä tai asiakaspalvelusta (katso luku "Lisävarusteet"). Jos laitteeseen ei vaihdeta uutta suodatinta, suodattimen asetusta on muutettava luvussa "Veden kovuus" kuvatulla tavalla.

Tiedoksi: Voit merkitä suodattimen merkitsemällä kuukauden, jolloin vaihdot suodattimen. Voit merkitä myös kuukauden, jolloin suodatin on vaihdettava seuraavan kerran (viimeistään kahden kuukauden kuluttua).

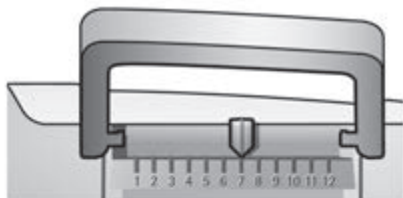

Tiedoksi: Kun laite on ollut pitemmän aikaa käyttämättä (esim. lomalla), siinä oleva suodatin on huuhdeltava ennen käyttöä. Huuhtelu tapahtuu valmistamalla kupillinen kuumaa vettä (kaada vesi pois).

Asetukset

Laitteen asetuksia on mahdollista sovittaa yksilöllisesti.







Voit tehdä seuraavat asetukset:

Veden kovuus

Tässä laitteessa on veden kovuuden säätömahdollisuus. Veden kovuuden oikea asetus on tärkeää, jotta laite pystyy ilmoittamaan ajoissa kalkin poistamisesta. Veden kovuuden tehdasasetus on 4. Veden kovuus voidaan mitata oheisella testiliuskalla tai se voidaan kysyä paikalliselta vesilaitokselta. Pidä testiliuskaa vähän aikaa vedessä, ravitele kevyesti ja lue tulos noin minuutin kuluttua.

Asteikko	Veden kovuus	
	Saksalainen (°dH)	Ranskalainen (°fH)
1	1-7	1-13
2	8-14	14-25
3	15-21	26-38
4	22-30	39-54

Menettele seuraavassa kuvatulla tavalla, jos tehtaalla asetettua veden kovuuden arvoa joudutaan muuttamaan tai laitteessa käytetään vedensuodatinta:























1. Käännä kiertonuppi (13) asentoon 
2. Paina  (11) ja  (12) -painikkeita yhtä aikaa vähintään viisi sekuntia. Palavien LED-valojen määrä ilmoittaa asetetun veden kovuuden.
3. Paina nyt käynnistyspainiketta (10) niin monta kertaa, kunnes haluttu veden kovuus on näytössä; e sim. veden kovuus 3: LEDit ,  ja  palavat.
4. Paina käynnistyspainiketta (10) vähintään viisi sekuntia. Asetetut LED-valot vilkkuvat, valittu veden kovuus on tallennettu.

Tärkeää: Menettele vedensuodattimen (katso luku "Lisävarusteet") käytön yhteydessä seuraavassa kuvatulla tavalla, katso luku "Vedensuodatin".

Huom: Jos painiketta ei paineta 90 sekunnin kuluessa, laite siirtyy asetusta tallentamatta kahvinvalmistusvalmiuteen. Aikaisemmin tallennettu veden kovuus jää muistiin.

Virran automaattinen katkeaminen

Tässä voidaan asettaa aika, jonka kuluttua laite kytkeytyy automaattisesti pois päältä viimeisen juoman valmistuksen jälkeen. Aika voidaan asettaa 15 minuutin ja 4 tunnin välille. Esiasetettua aikaa on mahdollista lyhentää energian säästämiseksi.

1. Käännä kiertonuppi  (13) asentoon 
2. Paina  (11) ja  (12) -painikkeita yhtä aikaa vähintään viisi sekuntia. Palavien LED-valojen määrä ilmoittaa asetetun virran katkeamisen ajan.
3. Paina nyt käynnistyspainiketta (10) niin monta kertaa, kunnes haluttu virran katkeamisaika syttyy:
 = 15 minuuttia
 ja  = 30 minuuttia
,  ja  = 45 minuuttia
, ,  ja  = 1 tunti
, ,  ja  = 2 tuntia
, ,  ja  = 4 tuntia
4. Paina käynnistyspainiketta (10) vähintään viisi sekuntia. Asetetut LED-valot vilkkuvat, valittu virran katkeamisaika on tallennettu.

Huom: Jos painiketta ei paineta 90 sekunnin kuluessa, laite siirtyy asetusta tallentamatta kahvinvalmistusvalmiuteen. Aikaisemmin tallennettu virran katkeamisaika jää muistiin.

Veden lämpötilan asettaminen

Myös laitteen veden lämpötila voidaan asettaa.

1. Käännä kiertonuppi (13) asentoon .
2. Paina  (11) ja  (12) -painikkeita yhtä aikaa vähintään viisi sekuntia. Palavien LED-valojen määrä ilmoittaa asetetun veden lämpötilan.
3. Paina nyt käynnistyspainiketta (10) niin monta kertaa, kunnes haluttu lämpötila syttyy:
LED  = alhainen
LED  ja  = keskinkertainen
LED  ja  = korkea
4. Paina käynnistyspainiketta (10) vähintään viisi sekuntia. Asetetut LED-valot vilkkuvat, valittu lämpötila on tallennettu.

Huom: Jos painiketta ei paineta 90 sekunnin kuluessa, laite siirtyy asetusta tallentamatta kahvinvalmistusvalmiuteen. Aikaisemmin tallennettu veden lämpötila jää muistiin.

Jauhatuskarkeuden asetus

Kahvin jauhatuskarkeus voidaan säätää jauhatuskarkeuden kiertovalitsimella (3).

Huomio!

Säädä kahvin jauhatuskarkeus vain kahvimyllyn ollessa käynnissä! Muussa tapauksessa laite voi vaurioitua. Älä koske kahvimyllyn sisään.

- Kun kahvimylly on käynnissä, käännä kiertovalitsinta (3) hienon jauhatuksen (**a**: käännä vastapäivään) ja karkean jauhatuksen (**b**: käännä myötäpäivään) välillä.

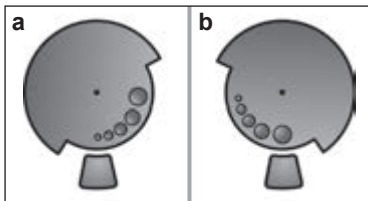

Tiedoksi: Uusi asetus on huomattavissa vasta toisen kahvikupillisen valmistumisesta lähtien.

Vihje: Valitse tummemmiksi paahdetuille pavuille hienempi, vaaleammaksi paahdetuille pavuille karkeampi jauhatus.

Kahvin valmistus kahvipavuista

Tämä täysautomaattinen espressokeitin jauhaa kahvipavut jokaiselle kupilliselle erikseen.

Vihje: Käytä mieluiten espressokahvipapusekoituksia tai täysautomaattisille keittimille tarkoitettuja kahvipapusekoituksia. Säilytä papuja suljetussa rasiassa viileässä paikassa tai pakastimessa, jotta niiden laatu säilyy hyvänä. Kahvipavut voidaan jauhaa myös jäisinä.

Tärkeää: Täytä vesisäiliöön (16) uutta puhdasta vettä päivittäin. Vesisäiliössä (16) tulee aina olla riittävästi vettä laitteen käyttöä varten.

Laitteella voidaan valmistaa erilaisia kahvijuomia painiketta painamalla.

Valmistus

Laitteen on oltava käyttövalmis.

1. Aseta lämmitetty kuppi (tai kupit) kahvin ulostuloaukon (7) alle.
Vihje: Kun valmistat pienen espresson, lämmitä kuppi aina valmiiksi esim. kuumalla vedellä.
2. Valitse haluamasi kahvi ja haluamasi määrä ylempää kiertonuppia (14) kääntämällä.
3. Valitse haluamasi kahvin vahvuus alemmaa kiertonuppia (13) kääntämällä.
4. Paina käynnistyspainiketta (10).
Kahvi valmistuu ja valuu kuppiin/kuppeihin.

Keittäminen voidaan lopettaa ennenaikaisesti painamalla käynnistyspainiketta (10) uudelleen.

Kahvin valmistus jauhetusta kahvista

Tällä täysautomaattisella keittimellä voidaan valmistaa kahvia myös jauhetusta kahvista (ei murukahvi).

Tärkeää: Täytä vesisäiliöön (16) uutta puhdasta vettä päivittäin. Vesisäiliössä (16) tulee aina olla riittävästi vettä laitteen käyttöä varten.

Valmistus

1. Avaa kahvijauhelokero (4).
2. Täytä kahvijauhelokeroon enintään kaksi tasapäistä lusikallista kahvijauhetta. **Huomaa:** Älä laita lokeroon kokonaisia papuja tai murukahvia.
3. Sulje kahvijauhelokero (4).
4. Aseta alempi kiertonuppi (13) symbolin  kohdalle.
5. Paina käynnistyspainiketta (10).
Kahvi valmistuu ja valuu kuppiin.

Kuuman veden ottaminen

Palovammojen vaara!

Maidonvaahdotin (6) kuumenee erittäin kuumaksi. Tartu kiinni vain maidonvaahdotin (6) muoviosasta.

Maidonvaahdotin on puhdistettava, ennen kuin laitteesta otetaan kuumaa vettä.

Laitteen on oltava käyttövalmis.

1. Aseta lämmitetty kuppi tai lasi maidonvaahdotin (6) suuttimen alle.
2. Avaa maidonvaahdotin (6) vetämällä se ulos. Laite kuumentaa veden. Maidonvaahdotin (6) suuttimesta valuu ulos kuumaa vettä noin 40 sekunnin ajan.
3. Lopeta vaihe painamalla maidonvaahdotin (6) sisään.



Maidon vaahdottaminen

Palovammojen vaara!

Maidonvaahdotin (6) kuumenee erittäin kuumaksi. Tartu kiinni vain maidonvaahdotin (6) muoviosasta.

Vihje: Vaahdota ensin maito ja tee sitten kahvi tai vaahdota maito erikseen ja kaada se kahviin.

Laitteen on oltava käyttövalmis.

1. Paina painiketta  (11).
Painike  vilkkuu, laite kuumentaa noin 20 sekunnin ajan.
2. Heti kun painikkeen ja LED  valo palaa, upota maidonvaahdotin kuppiin tai lasiin, johon on kaadettu maitoa (kolmannes).
3. Avaa maidonvaahdotin (6) vetämällä se ulos.

Palovammojen vaara!

Ulostuleva höyry on hyvin kuumaa, ja se voi saada nesteet roiskumaan. Älä kosketa hylsyä tai osoita sitä ihmisiin päin.

4. Vaahdota maito.
5. Sulje maidonvaahdotin (6) painamalla se sisään.

Vihje: Maitovaahdotus onnistuu parhaiten kylmällä maidolla, jonka rasvapitoisuus on vähintään 1,5%.

Tärkeää: Kuivuneen maidon poistaminen on hankalaa - puhdista maidonvaahdotin sen takia (6) **ehdottomasti** jokaisen käytön jälkeen haalealla vedellä.

Hoito ja päivittäinen puhdistus

⚠ Sähköiskun vaara!

Irrota pistoke pistorasiasta ennen laitteen puhdistamista.

Älä koskaan upota laitetta veteen.

Älä käytä höyrypesuria.

- Pyyhi laitteen kotelo pehmeällä, kostealla liinalla.
- Älä käytä hankaavaa liinaa tai puhdistusaineita.

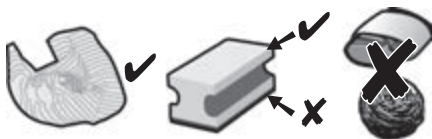

- Pyyhi lärittömästi pois kalkin, kahvin, maidon ja kalkinpoistoaineliuoksen jäämät. Ne voivat aiheuttaa korroosiota.
- Uusissa puhdistussienissä voi olla suolaa. Suola voi aiheuttaa ruostumattomaan teräkseen lentoruostetta, joten sieni on ennen käyttöä ehdottomasti pestävä hyvin.
- Vedä tippa-allas (8c) ja kahvinporosäiliö (8b) ulos. Irrota suojus (8a) ja tippa-allaan suojailevy (8d). Tyhjennä ja puhdista tippa-allas ja kahvinporosäiliö.
- Ota kahvijauhelokero (4) pois ja puhdista se.

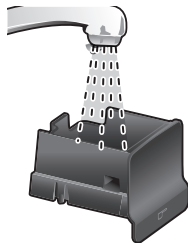
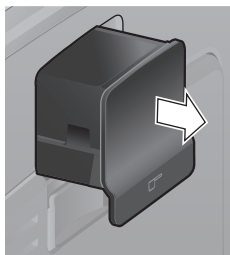

- Irrota uimuri (8e) ja puhdista kostealla liinalla.

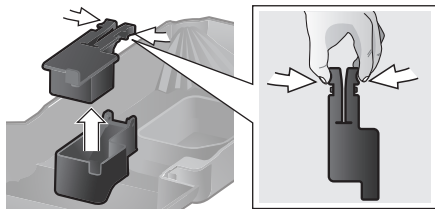

- ✗ Älä laita seuraavia osia **astianpesukoneeseen**: suojus (8a), uimuri (8e), kahvijauhelokero (4), uuttoyksikkö (5a).



Seuraavat osat on mahdollista puhdistaa astianpesukoneessa: tippa-allas (8c), kahvinporosäiliö (8b), tippalevy (8d), arominsuojakansi (2) ja kahvijauhelusikka (18).

- Pyyhi laitteen sisäpuoli (altaat ja kahvijauhelokero).

Tärkeää: Tippa-allas (8c) ja kahvinporosäiliö (8b) on tyhjennettävä ja puhdistettava päivittäin, jotta laitteeseen ei muodostu hometta.

Huom: Laite suorittaa automaattisen huuhtelun, kun laitteeseen kytketään kylmänä virta verkkokytkimellä **O/I** (9) tai kun kahvia on otettu. Laite puhdistuu näin automaattisesti.

Tärkeää: Jos laite on pitemmän aikaa käytämättä (esim. loma), se on puhdistettava huolellisesti maitojärjestelmä ja uuttoyksikkö mukaan luettuna.

Maidonvaahdottimen puhdistus

Maidonvaahdotin (6) tulisi puhdistaa jokaisen käytön jälkeen, jotta siihen jäänyt maito saadaan poistettua.

Tärkeää: Anna maidonvaahdottimen jäähtyä ennen sen irrottamista.

Pura maidonvaahdotin osiin puhdistamista varten:

1. Tartu kiinni metallihylsystä ja irrota alas vetämällä.



2. Kierrä sisäkappaletta (6d) vastapäivään ja ota pois.

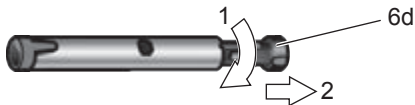

3. Irrota putki (6c).



4. Puhdista yksittäiset osat astianpesuaineliuksella ja pehmeällä harjalla, laita ne tarvittaessa lämpimään astianpesuaineliukseen. Puhdista ilmareikä (6e) huolellisesti.

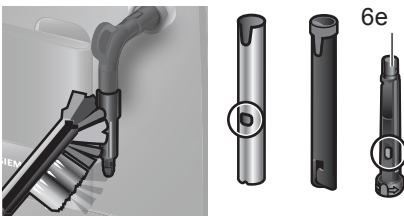

5. Huuhtelee kaikki osat puhtaalla vedellä ja kuivaa ne.
6. Pistä sisäkappale (6d) ja putki (6c) metallihylsyyn.



7. Kierrä sisäkappaletta myötäpäivään, kunnes merkinnät ovat vierekkäin.



8. Laita maidonvaahdotin höyryventtiiliin. Tarkista, että höyryventtiilissä oleva punainen merkintä on peitossa.



⚠ Palovammojen vaara!

Käytä laitetta vain, kun maidonvaahdotin (6) on koottu ja asennettu kokonaan.

Uuttoyksikön puhdistaminen

Puhdista uuttoyksikkö säännöllisesti!

Uuttoyksikön automaattinen esipuhdistus: Paina huoltopainiketta (12) vähän aikaa. Laitte huuhtelee, jos on valmistettu kahvia. Sen jälkeen se kytkeytyy pois toiminnasta. Automaattisen puhdistusohjelman lisäksi uuttoyksikkö (5a) tulisi irrottaa säännöllisesti puhdistusta varten (**kuva E** käyttöohjeen alussa).

1. Katkaise laitteesta virta **O/I** (9) verkkokytkimellä. Minkään painikkeen valo ei pala.
2. Avaa uuttoyksikön luukku (5b).
3. Työnnä keittoyksikön (5d) punainen lukitsin (5a) aivan vasemmalle.
4. Paina poistovipu (5c) aivan alas. Keittoyksikkö irtaana.
5. Tartu kiinni keittoyksikön (5a) syvennyksistä ja ota varovasti ulos.
6. Irrota keittoyksikön suojus (5e) ja puhdista keittoyksikkö (5a) huolellisesti juoksevan veden alla.

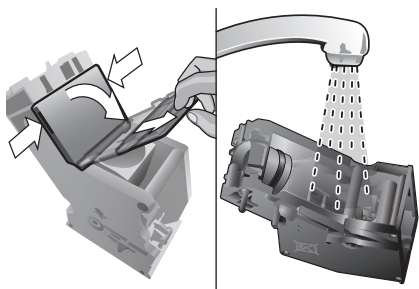

7. Puhdista keittoyksikön sihti huolellisesti juoksevan veden alla.

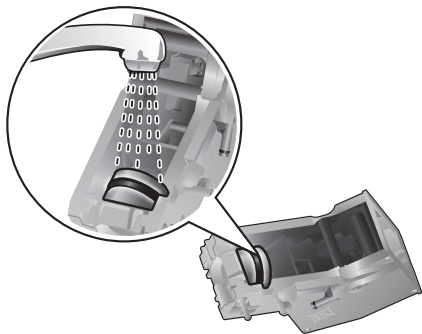

Tärkeää: Puhdista ilman astianpesu- tai muita puhdistusaineita. Älä laita astianpesukoneeseen.

8. Puhdista laitteen sisäosat kostealla liinalla ja poista mahdolliset kahvijäämät.
9. Anna uuttoyksikön (5a) ja laitteen sisäosien kuivua.

10. Laita suojus (5e) takaisin keittoyksikköön ja työnnä keittoyksikkö (5a) laitteeseen vasteeseen saakka.
11. Paina poistovipu (5c) aivan ylös.
12. Työnnä punainen lukitsin (5d) aivan oikealle ja sulje luukku (5b).

Energiansäästöohjeita

- Katkaise täysautomaattisesta espressokeittimestä virta, kun laitetta ei käytetä. Katkaise virta huoltopainiketta (12) painamalla. Laite huuhtelee ja kytkeytyy pois päältä.
- Älä keskeytä kahvin tai maitovaahdon valmistamista, mikäli mahdollista. Keskeyttäminen lisää energiankulutusta ja tippa-allas täyttyy nopeammin.
- Poista laitteesta säännöllisesti kalkki, jotta välttäisit kalkkikertymien muodostumisen. Laitteeseen kerääntynyt kalkki lisää energiankulutusta.

Huolto-ohjelma

Kesto: noin 35 minuuttia
Huoltopainikkeen (12) valo vilkkuu käytöstä riippuen tietyin välein.

Laite tulisi puhdistaa huolto-ohjelmalla välittömästi ja siihen kertynyt kalkki tulisi poistaa. Laite voi vioittua, jos huolto-ohjelmaa ei suoriteta ohjeiden mukaisesti.

⚠ Huomio!

Käytä jokaisen huolto-ohjelman yhteydessä kalkinpoisto- ja puhdistusaineita ohjeiden mukaisesti. Huomioi puhdistusainepakkaukseen merkityt turvaohjeet.

Huolto-ohjelmaa ei saa missään tapauksessa keskeyttää. Älä juo nesteitä!

Älä koskaan käytä etikkaa, etikkapohjaisia aineita, sitruunahappoa tai sitruunahappopohjaisia aineita.

Älä koskaan laita kahvijauhelokeroon (4) kalkinpoistotabletteja tai muita kalkinpoistoaineita!

Puhdistukseen varta vasten kehitettyjä ja soveltuvia kalkinpoisto- ja puhdistustabletteja on saatavilla jälleenmyyjän tai asiakaspalvelun kautta (katso luku ”Lisävarusteet”).

Tärkeää: Jos vesisäiliöön (16) on laitettu suodatin, se on ehdottomasti poistettava ennen huolto-ohjelman käynnistämistä. Puhdista uuttoyksikkö ennen huolto-ohjelman käynnistämistä, ks. luku ”Uuttoyksikön puhdistus”.

Käynnistä huolto-ohjelma painamalla huoltopainiketta (12) vähintään viisi sekuntia.

Tiedoksi: Ohjelman ollessa käynnissä huoltopainikkeen (12) valo vilkkuu.

LED  syttyy.

- Tyhjennä tippa-allas (8) ja aseta takaisin paikoilleen.

Laite suorittaa huuhtelun kaksi kertaa.

LED  syttyy.

- Avaa kahvijauhelokero (4).
- Aseta sinne Siemens-puhdistustabletti ja sulje kahvijauhelokero (4).
- Paina käynnistyspainiketta (10).

LED  syttyy.

- Täytä tyhjään vesisäiliöön (16) haaleaa vettä ”0,5l”-merkintään asti, lisää 1 Siemens kalkinpoistotabletti TZ80002 ja anna sen liuota. Jos käytät TZ60002-tabletteja, liuota veteen ehdottomasti 2 tablettia.
- Paina käynnistyspainiketta (10).

Huolto-ohjelma on nyt käynnissä noin 10 minuuttia.

LED  syttyy.

- Aseta maidonvaahdotin (6) suuttimen alle vähintään 0,5 litran suuruinen astia.
- Avaa maidonvaahdotin (6) vetämällä se ulos.

Huolto-ohjelma on nyt käynnissä noin 12 minuuttia.

LED  syttyy.

- Huuhtelee vesisäiliö (16) ja täytä se puhtaalla juomavedellä merkintään **max** asti.
- Paina käynnistyspainiketta (10).

Huolto-ohjelma on nyt käynnissä 30 minuuttia ja huuhtelee laitteen.

LED  syttyy.

- Sulje maidonvaahdotin (6) painamalla se sisään.

Huolto-ohjelma on nyt käynnissä noin 8 minuuttia.

LED  syttyy.

- Tyhjennä tippa-allas (8) ja aseta takaisin paikoilleen.

Kun on käytössä suodatin, laita se nyt takaisin paikoilleen.



Laitteen puhdistus ja kalkinpoisto on päätynyt ja laite on taas käyttövalmis.

Tärkeää: Poista kalkinpoistoaineen jäämät pyyhkimällä laite heti pehmeällä, kostealla kankaalla. Laitteeseen jäänyt kalkinpoistoaine voi aiheuttaa korroosiota. Uusissa puhdistussienissä voi olla suolaa. Suola voi aiheuttaa ruostumattomaan teräkseen lentuosteita, joten sieni on ennen käyttöä ehdottomasti pestävä hyvin.

Jäätymisenesto

⚠ Tyhjennä laite kokonaan ennen kuljetusta ja varastointia, jotta välttäisit sen vaurioitumisen pakkasessa.

Tiedoksi: Laitteen on oltava käyttövalmis ja vesisäiliön (16) on oltava täynnä.

1. Aseta maidonvaahdotin (6) suuttimen alle suuri astia.
2. Paina höyrypainiketta (11). LED  vilkkuu, laite kuumenee nyt noin 20 sekunnin ajan.
3. Kun LED  palaa, avaa maidonvaahdotin (6) vetämällä se ulos ja anna sen höyrytä noin 15 sekuntia.
4. Katkaise laitteesta virta **O/I** (9) verkkokytkimellä.
5. Tyhjennä vesisäiliö (16) ja tippa-allas (8).

Lisävarusteet

Seuraavat lisävarusteet ovat saatavissa jälleenmyyjältä ja asiakaspalvelusta.

Lisävarusteet	Tilausnumero Alan liike / Asiakaspalvelu
Puhdistustabletit	TZ60001 00310575
Kalkinpoistotabletit	TZ80002 00576693
Vedensuodatin	TZ70003 00575491
Hoitosarja	TZ80004 00576330

Jätehuolto



Hävitä pakkaus ympäristöystävällisesti. Tämän laitteen merkintä perustuu käytettyjä sähkö- ja elektroniikkalaitteita (waste electrical and electronic equipment – WEEE) koskevaan direktiiviin 2012/19/EU. Tämä direktiivi määrittää käytettyjen laitteiden palautus- ja kierrätys-säännökset koko EU:n alueella. Tietoja oikeasta jätehuollosta saa myyjältä tai kunnalliselta jäteneuvojalta.

Takuu

Tälle laitteelle ovat voimassa maahantuojan myöntämät takuuehdot. Täydelliset takuuehdot saat myyntiliikkeeltä, josta olet ostanut laitteen. Takuutapauksessa on näytettävä ostokuitti.





Oikeus muutoksiin pidätetään.

Tekniset tiedot

Sähköliitانتä (jännite – taajuus)	220-240 V – 50/60 Hz
Lämmitysteho	1600 W
Pumpun maksimipaine, staattinen	15 bar
Vesisäiliön maksimitilavuus (ilman suodatinta)	1,7 l
Kahvipapusaäiliön maksimitilavuus	300 g
Johdon pituus	100 cm
Mitat (K x L x S)	385 x 280 x 479 mm
Paino, tyhjänä	9,3 kg
Myllytyyppi	Keramiikka

Ohjeita, joilla voit korjata pienet ongelmat itse

Ongelma	Syy	Apu
Mylly ei jauha kahvipapuja.	Pavut eivät putoa myllyyn (pavut liian öljyisiä).	Koputa kevyesti kahvipapusailiötä (1). Vaihda tarvittaessa toisentyyppiseen kahviin. Pyyhi tyhjennetty kahvipapusailiö (1) kuivalla liinalla.
Laitteesta ei voi ottaa kuumaa vettä.	Maidonvaahdotin (6) on likainen.	Puhdista maidonvaahdotin (6), katso luku ”Hoito ja päivittäinen puhdistus”.
Maitovaahtoa on liian vähän tai ei ollenkaan.	Maidonvaahdotin (6) on likainen.	Puhdista maidonvaahdotin (6), katso luku ”Hoito ja päivittäinen puhdistus”.
	Maito ei sovellu vaahdotettavaksi.	Käytä maitoa, jonka rasvapiitoisuus on vähintään 1,5 %.
	Maidonvaahdotinta (6) ei ole koottu oikein.	Kostuta maidonvaahdotin osat ja paina ne tiukasti yhteen.
	Laitteeseen on kerääntynyt kalkkia.	Poista kalkki ohjeita noudattaen.
Kahvia tulee ulos vain tiputellen tai kahvia ei tule enää ulos lainkaan.	Jauhatusta on asetettu liian hienoksi tai kahvijauhe on liian hienoa.	Säädä karkeampi jauhatusta tai käytä karkeampaa kahvijauhetta.
	Laitteeseen on kerääntynyt paljon kalkkia.	Poista kalkki ohjeita noudattaen.
Kahvissa ei ole ”crema” (vaahdotermosta).	Sopimaton kahvityyppi.	Käytä kahvityyppiä, jossa on enemmän robusta-papuja.
	Pavut eivät ole enää paahtotuoreita.	Käytä tuoreita papuja.
	Jauhatusta ei ole säädetty kahvipapuihin sopivaksi.	Säädä jauhatuskarkeus hienoksi.
Kahvi on liian ”hapanta”.	Jauhatusta on asetettu liian karkeaksi tai kahvijauhe on liian karkeaa.	Säädä hienompaa jauhatusta tai käytä hienompaa kahvijauhetta.
	Sopimaton kahvityyppi.	Käytä tummempaa paahtoa.
Kahvi on liian ”väkevää”.	Jauhatusta on asetettu liian hienoksi tai kahvijauhe on liian hienoa.	Säädä karkeampi jauhatusta tai käytä karkeampaa kahvijauhetta.
	Sopimaton kahvityyppi.	Vaihda kahvityyppiä.
Vedensuodatin ei pysy paikoillaan vesisäiliössä (16).	Vedensuodatinta ei ole kiinnitetty oikein.	Kiinnitä vedensuodatin vesisäiliöön suorassa asennossa ja lujasti painamalla.
<p>Jos ongelmien poistaminen ei onnistu, soita ehdottomasti hotline-palveluun! Puhelinnumerot löytyvät käyttöohjeen viimeisiltä sivuilta.</p>		

Ongelma	Syy	Apu
LED  vilkkuu.	Vesisäiliö ei ole kohdallaan tai vedensuodatin on kulunut.	Aseta vesisäiliö kohdalleen. Jos ledi vilkkuu edelleen, vaihda vedensuodatin ja huuhtele se, ks. luku "Vedensuodatin".
	Vesisäiliössä on hiilihapollista vettä.	Täytä säiliö raikkaalla vesijohtovedellä.
Kahvinporot eivät ole tiiviitä ja ovat liian märkiä.	Jauhatus on asetettu liian hienoksi tai karkeaksi tai käytetään liian vähän kahvijauhetta.	Sääda jauhatus karkeammaksi tai hienommaksi tai käytä kahvijauhetta kaksi tasapäistä lusikallista.
LED  vilkkuu.	Likainen uuttoyksikkö (5). Uuttoyksikössä (5) liian paljon kahvijauhetta.	Puhdista uuttoyksikkö(5). Puhdista uuttoyksikkö(5). Täytä kahvijauhetta enintään kaksi tasapäistä lusikallista.
	Uuttoyksikön mekanismi on jäykkä.	Ota keittoyksikkö pois ja puhdista se, katso luku "Hoito ja päivittäinen puhdistus".
	Uuttoyksikkö (5) puuttuu tai laite ei tunnistanut sitä.	Katkaise laitteesta virta, kun uuttoyksikkö (5) on paikollaan, odota kolme sekuntia ja kytke virta uudelleen.
Kahvin tai maitovaahdon laatu vaihtelee voimakkaasti.	Laitteeseen on kerääntynyt kalkkia.	Poista kalkki ohjeita noudattaen.
Laitteen pohjalla on vettä, kun tippa-allas (8) otetaan pois.	Tippa-allas (8) on otettu pois liian aikaisin.	Ota tippa-allas (8) pois vasta, kun viimeisimmän juoman valmistuksesta on kulunut muutama sekunti.
Tehdasasetuksia on muutettu ja ne on aktivoitava uudelleen ("reset").	On tehty omia asetuksia, joita ei enää tarvita.	Katkaise laitteesta virta O/I (9) -verkkokytkimellä. Pidä huoltopainiketta (12) ja höyrypainiketta (11) painettuna ja kytke laitteeseen virta verkkokytkimellä O/I (9). Vahvista lopuksi käynnistyspainiketta (10) painamalla. Tehdasasetukset on aktivoitu.
LEDit  vilkkuvat.	Laitteessa on toimintahäiriö.	Soita hotline-palveluun.
LEDit  vilkkuvat.	Väärä jännite.	Käytä laitetta vain 220-240 V jännitteellä.
LEDit  vilkkuvat.	Ympäristön lämpötila on liian alhainen.	Käytä laitetta > 5° C lämpötilassa.
Jos ongelmien poistaminen ei onnistu, soita ehdottomasti hotline-palveluun! Puhelinnumerot löytyvät käyttöohjeen viimeisiltä sivuilta.		

Índice

Volumen de suministro	71
De un vistazo	71
Indicaciones de seguridad	72
Controles	74
Preparación del aparato antes de usarlo por primera vez	75
Filtro de agua	77
Ajustes	78
Preparación con café en grano	79
Preparación con café molido	80
Preparación de agua caliente	80
Preparación de espuma de leche	80
Mantenimiento y cuidado diario	81
Recomendaciones para ahorrar energía	84
Programa de mantenimiento	84
Protección anticongelante	85
Accesorios	85
Eliminación	86
Garantía	86
Resolución de problemas sencillos	87
Datos técnicos	89

Estimados amantes del café,
Le damos la enhorabuena por la compra
de esta cafetera expreso automática de la
marca Siemens.



Volumen de suministro

(vea la imagen de conjunto al principio de
las instrucciones)

- a** Cafetera expreso automática TE501
- b** Instrucciones de uso
- c** Tira para dureza del agua
- d** Cuchara dosificadora

De un vistazo

(véanse las figuras **A**, **B**, **C**, **D** y **E** al
principio de estas instrucciones)

- 1** Recipiente para café en grano
- 2** Tapa guarda-aroma
- 3** Selector giratorio del grado de molido
- 4** Cajón
(para café molido/pastillas de limpieza)
- 5** Unidad de preparación (**figura E**)
 - a)** Unidad de preparación
 - b)** Puerta
 - c)** Palanca de extracción para
la unidad de preparación
 - d)** Cierre
 - e)** Tapa
- 6** Espumador de leche extraíble
(**figura C**)
 - a)** Válvula de vapor
 - b)** Casquillo metálico
 - c)** Tubo funcional
 - d)** Núcleo funcional
 - e)** Orificio para aire
- 7** Dispositivo de salida del café, de altura
regulable
- 8** Bandeja de goteo (**figura D**)
 - a)** Panel
 - b)** Recipiente para posos de café
 - c)** Bandeja de goteo en la salida
de café
 - d)** Chapa de goteo en la salida de café
 - e)** Flotador
- 9** Interruptor de red **O/I**
- 10** Botón de inicio 
- 11** Botón de vapor 
- 12** Botón de mantenimiento 
- 13** Botón giratorio «Intensidad del café»
- 14** Botón giratorio «Selección de bebida»
- 15** Indicador LED
- 16** Recipiente de agua extraíble
- 17** Tapa del recipiente de agua
- 18** Cuchara dosificadora
(ayuda para colocar el filtro de agua)
- 19** Compartimento para la cuchara
dosificadora
- 20** Cable de conexión eléctrica con
compartimento

Indicaciones de seguridad

¡Por favor, lea atentamente las Instrucciones de uso y a continuación proceda y guárdelas! No olvide adjuntar estas instrucciones si entrega el aparato a otra persona. Este aparato ha sido diseñado para la preparación de cantidades en uso doméstico o en aplicaciones no industriales similares a las domésticas. Aplicaciones similares a las domésticas comprenden p.ej. la utilización en cocinas para empleados de tiendas, oficinas, empresas agrícolas y otras empresas industriales, así como la utilización por parte de huéspedes de pensiones, pequeños hoteles y alojamientos similares.

⚠ ¡Peligro de descargas eléctricas!

Conecte y opere el aparato solamente conforme a los datos de la placa de características. Las reparaciones en el aparato, como por ejemplo, el cambio de un cable de alimentación dañado, deben ser realizadas sólo por nuestro servicio al cliente para evitar peligros.

Este aparato puede ser manejado por niños de ocho o más años y por personas con facultades físicas, sensoriales o mentales disminuidas o bien con falta de experiencia y/o de conocimientos, si lo hacen bajo supervisión o han sido instruidas acerca del uso seguro del aparato y han comprendido los peligros resultantes de ello. Los niños menores de 8 años deben mantenerse alejados del aparato y del cable de alimentación, y además no deben manejar el aparato. Los niños no deben jugar con el aparato. La limpieza y el mantenimiento a cargo del usuario no deben ser realizados por niños, a menos que sean mayores de 8 años y se supervisen.

No sumerja nunca en agua la máquina ni el cable de conexión a la red. Utilizar exclusivamente cuando el cable de alimentación y el aparato no presenten daños. En caso de errores, desenchufar inmediatamente o desconectar la tensión de alimentación.

El aparato contiene imanes permanentes que pueden influir en implantes electrónicos, tales como marcapasos o bombas de insulina. Los portadores de implantes electrónicos deben mantener una distancia mínima de 10 cm respecto a la parte frontal del aparato.

⚠ ¡Peligro de asfixia!

No deje que los niños jueguen con el embalaje. Guardar las piezas pequeñas en un lugar seguro, ya que son fáciles de tragar.

⚠ ¡Peligro de lesiones!

No meta la mano en el molinillo. Un uso erróneo del aparato puede causar lesiones.

⚠ ¡Peligro de quemaduras!

El espumador de leche se calienta mucho. Después de utilizarlo, no lo toque hasta que se haya enfriado. Las superficies de los elementos o placas calefactores pueden permanecer calientes durante algún tiempo después del uso.

Controles

Interruptor de red O/I

Con el Interruptor de red **O/I** (9), el aparato se enciende o se apaga completamente (la alimentación se interrumpe).

Importante: Para desconectar, utilizar el botón de mantenimiento (12).

Botón de mantenimiento

Al pulsar brevemente el botón de mantenimiento (12), el aparato se lava y se desconecta. Si destella el botón de mantenimiento (12) se tiene que ejecutar el programa de mantenimiento. Con una pulsación prolongada del botón de mantenimiento (12) se inicia el programa de mantenimiento. Mientras se desarrolla el programa de mantenimiento destella el botón de mantenimiento (12), que se apaga al terminar el programa.

Botón de vapor











Al pulsar el botón de vapor (11) se genera vapor que sirve para preparar la espuma de leche.

Botón de inicio

Al pulsar el botón de inicio (10) se inicia la preparación de bebidas. Si se vuelve a pulsar durante la preparación de una bebida, se detiene la preparación prematuramente.

Indicador LED

La iluminación y la intermitencia de los respectivos LEDs indican lo siguiente:

- | | |
|---|--|
|  encendido | El recipiente del agua está vacío y se tiene que llenar. |
|  destella | El filtro de agua está usado y se tiene que cambiar.
Importante: durante la puesta en marcha, el parpadeo no significa “Cambiar filtro”, véase “Puesta en servicio”. |
|  encendido | El recipiente para café en grano está vacío y se tiene que llenar. |
|  encendido | La válvula de vapor se tiene que abrir o cerrar. |
|  destella | Según el ajuste, sale vapor o agua caliente del espumador de leche. |
|  encendido | Al seleccionar  con el botón giratorio «Intensidad del café» está iluminado el símbolo mientras se prepara café molido. |
|  encendido | La bandeja de goteo falta o no está bien colocada; colocar la bandeja de goteo. |
|  destella | Las bandejas están llenas; vaciarlas y colocarlas de nuevo. |
|  encendido | La puerta de la unidad de preparación está abierta; cerrar la puerta. |
|  destella | Extraer la unidad de preparación y limpiarla. |

Botón giratorio «Intensidad del café»



Con este botón giratorio (13) se ajusta la intensidad del café o se ajusta la selección para café molido.

hasta		Muy suave
		Suave
		Normal
		Cargado
		Café molido

Botón giratorio «Selección de bebida»



Con este botón giratorio (14) se selecciona la bebida y la cantidad deseadas. Además se modifican con él ajustes hechos por el usuario.

hasta		Café solo corto
		Café solo
		Café crema corto
		Café crema
		Café crema largo

hasta		2 cafés solos cortos
		2 cafés solos
		2 cafés crema cortos
		2 cafés crema
		2 cafés crema largos

Espumador de leche

El espumador de leche (6) se puede abrir y cerrar extrayéndolo e introduciéndolo.

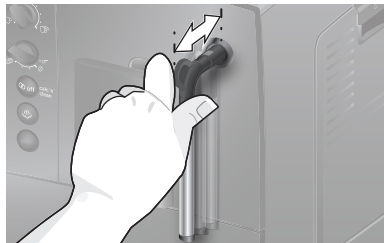

Preparación del aparato antes de usarlo por primera vez

Aspectos generales

Llene los recipientes respectivos únicamente con agua limpia y fría, sin gas, y sólo con granos tostados (preferiblemente con mezclas de granos de café aptas para café solo o cafeteras automáticas). Evite el uso de granos glaseados, caramelizados o azucarados, ya que obstruyen la unidad de preparación.

En este aparato se puede ajustar la dureza del agua. En fábrica se ha ajustado una dureza del agua 4. Determinar la dureza del agua utilizada con la tira de comprobación adjunta. Si de la comprobación resulta un valor distinto de 4, ajuste correspondientemente el aparato tras la puesta en servicio (véase «Dureza del agua» en el capítulo «Ajustes»).

Puesta en servicio

1. Retirar la lámina protectora.
2. Coloque la cafetera expreso automática sobre una superficie plana y resistente al agua que aguante bien su peso. Las rendijas de ventilación del aparato han de quedar libres.

Importante: Utilice el aparato solo en recintos a salvo de heladas. Si el aparato ha sido transportado o almacenado a temperaturas inferiores a 0 °C, esperar como mínimo tres horas antes de ponerlo en marcha.

3. Saque el enchufe de la red del compartimento (20) y enchúfelo. La longitud se puede ajustar debidamente por introducción y extracción del cable. Para esto, sitúe el aparato con su parte trasera enrasada, por ejemplo, con el borde de la mesa y estire del cable hacia **abajo** o empújelo hacia **arriba**.

4. Monte el espumador de leche. Utilice el aparato sólo si el espumador de leche (6) está ensamblado y montado por completo.

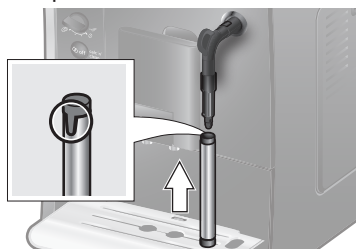

5. Levante la tapa del recipiente de agua (17).
6. Retire el recipiente de agua (16), enjuáguelo y llénelo de agua fría y limpia. Observe la marca **max**.
7. Coloque el recipiente de agua (16) sin ladearlo y empujelo totalmente hacia abajo.
8. Cierre de nuevo la tapa del recipiente de agua (17).
9. Llene el recipiente para café en grano (1) con granos de café (para la preparación con café molido, vea el capítulo «Preparación con café molido»).
10. Encienda el aparato con el interruptor de red **O/I** (9). El LED destella y el LED se ilumina.
11. Coloque el recipiente debajo de la salida del espumador de leche (6).
12. Extraiga con cuidado el espumador de leche (6) para abrirlo. El aparato enjuaga con agua el espumador de leche (6). El LED destella.
13. Cuando el LED brille con luz constante, introduzca el espumador de leche (6) para cerrarlo.

Ahora, el aparato se calienta y lava. Por la salida del café sale un poco de agua. Cuando están encendidos los botones (12), (11) y (10), significa que el aparato está listo para el uso.

Desconexión del aparato

La cafetera automática de café expreso está programada de fábrica con los ajustes estándar para lograr un funcionamiento óptimo. El aparato se desconecta automáticamente después de un tiempo seleccionado (duración regulable; véase «Desconexión automática» en el capítulo «Ajustes»).

Excepción: Si sólo se ha preparado agua caliente o vapor, el aparato se desconecta sin enjuagar.

Para apagar antes el aparato de forma manual, pulse el botón de mantenimiento (12). El aparato se enjuaga y se apaga.

Advertencia: Cuando el aparato se usa por primera vez, tras ejecutar el programa de mantenimiento o si el aparato ha estado inactivo durante largo tiempo, la primera bebida no tiene aún todo su aroma y no se debería beber.

Tras poner en servicio la cafetera expreso automática, sólo se consigue una «crema» consistente de fina porosidad después de preparar algunas tazas.

Tras un uso prolongado es normal que se formen gotas de agua en las rendijas de ventilación.







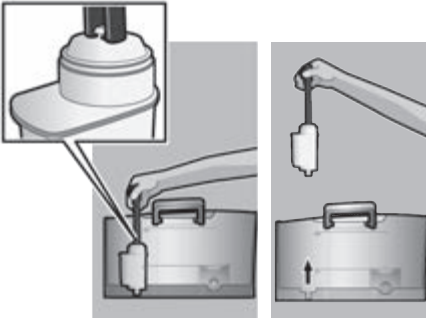

Filtro de agua

Un filtro de agua puede reducir las sedimentaciones de cal.

Los filtros de agua nuevos se tienen que enjuagar antes del uso. Proceda del siguiente modo para ello:

1. Con la cuchara dosificadora (18), presione firmemente el filtro de agua en el interior del recipiente de agua vacío.



2. Llene de agua este recipiente (16) hasta la marca **max**.
3. Ponga el botón giratorio (13) en la posición .
4. Mantenga pulsados simultáneamente los botones  (11) y  (12) durante al menos 5 segundos. Se ilumina  «apagado» o bien  «encendido».
5. Pulse el botón de inicio (10) para ajustar «encendido».
6. Como confirmación, mantenga pulsado el botón de inicio (10) durante al menos 5 segundos; se encienden brevemente todos los indicadores LED.
7. El LED  destella y el LED  brilla con luz constante.
8. Coloque un recipiente de 0,5 litros debajo de la salida del espumador de leche (6).
9. Abra el espumador de leche (6) extrayéndolo. El LED  destella.
10. Pasa agua por el filtro, limpiándolo.
11. Cuando el LED  brille con luz constante, introduzca el espumador de leche (6) para cerrarlo.

12. Vacíe el recipiente.

El aparato vuelve a estar listo para el uso.

Nota: Con el enjuague del filtro se ha activado al mismo tiempo el ajuste para la indicación de cambio de filtro (= LED  destella).

Cuando se visualiza Cambiar filtro o después de transcurrir dos meses como máximo, el filtro ya no es efectivo. Debe cambiarlo por razones higiénicas y para que el aparato no se calcifique (puede resultar dañado). Se pueden adquirir filtros de recambio en los distribuidores habituales o a través del servicio de asistencia técnica (vea el capítulo «Accesorios»). Si no instala un filtro nuevo, cambie el ajuste para el filtro tal como se describe en el capítulo «Dureza del agua».

Nota: Con el indicador de filtro puede marcar el mes en el que ha instalado el filtro. También puede marcar el mes en el que tiene que volver a cambiar el filtro (después de dos meses a más tardar).

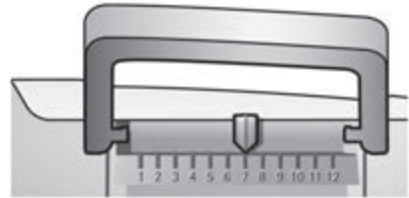

Nota: Si no se ha utilizado el aparato durante un tiempo prolongado (p. ej. durante las vacaciones), se debería enjuagar el filtro instalado antes de proceder al uso del aparato. Preparar a tal fin una taza de agua caliente y tirar el agua.

Ajustes

Usted tiene la posibilidad de adaptar los ajustes individualmente.

Puede ajustar lo siguiente:







Dureza del agua

En este aparato se puede ajustar la dureza del agua. Es importante ajustar correctamente la dureza del agua para que el aparato pueda indicar a tiempo el momento en que se debe descalcificar. En fábrica se ha ajustado la dureza del agua 4. La dureza del agua se puede determinar utilizando la tira de prueba adjunta o consultar llamando a la empresa de abastecimiento de agua de su zona.

Mantenga brevemente dentro del agua la tira de prueba y, tras sacarla, sacúdala ligeramente y lea el resultado cuando haya pasado un minuto.

Nivel	Grado de dureza del agua	
	Alemania (°dH)	Francia (°fH)
1	1-7	1-13
2	8-14	14-25
3	15-21	26-38
4	22-30	39-54

Si se debe introducir una dureza del agua distinta a la preajustada, o si se instala un filtro de agua, proceda del siguiente modo:

1. Ponga el botón giratorio (13) en la posición .
2. Mantenga pulsados simultáneamente los botones  (11) y  (12) durante al menos 5 segundos. El número de LEDs ahora iluminados simboliza la dureza del agua ajustada.
3. Pulse ahora el botón de inicio (10) hasta que se ilumine la dureza del agua deseada; por ejemplo, para la dureza del agua 3 están iluminados los LEDs ,  y .























4. Mantenga presionado el botón de inicio (10) durante al menos 5 segundos. Los LEDs ajustados destellan y la dureza del agua seleccionada está memorizada.

Importante: Si se usa el filtro de agua (vea el capítulo «Accesorios»), proceda del siguiente modo, vea el capítulo «Filtro de agua».

Advertencia: Si no se pulsa ningún botón en el plazo de 90 segundos, el aparato pasa al estado de disposición para la preparación de café sin ninguna memorización. Se conserva la última dureza del agua memorizada.

Desconexión automática











Aquí se puede ajustar el espacio de tiempo tras el que el aparato se desconectará automáticamente después de preparar la última bebida. El ajuste puede oscilar entre 15 minutos y 4 horas. El tiempo preajustado se puede reducir para ahorrar energía.

1. Ponga el botón giratorio (13) en la posición .
2. Mantenga pulsados simultáneamente los botones  (11) y  (12) durante al menos 5 segundos. El número de LEDs ahora iluminados simboliza el tiempo ajustado para la desconexión.
3. Pulse ahora el botón de inicio (10) hasta que se ilumine el tiempo deseado para la desconexión:
 = 15 minutos
 y  = 30 minutos
,  y  = 45 minutos
, ,  y  = 1 hora
, , ,  y  = 2 horas
, , ,  e  = 4 horas
4. Mantenga presionado el botón de inicio (10) durante al menos 5 segundos. Los LEDs ajustados destellan y el tiempo seleccionado para la desconexión está memorizado.

Advertencia: Si no se pulsa ningún botón en el plazo de 90 segundos, el aparato pasa al estado de disposición para la preparación de café sin ninguna memorización. Se conserva el último tiempo memorizado para la desconexión.

Ajuste de la temperatura de elaboración

También se puede ajustar la temperatura de elaboración.

1. Ponga el botón giratorio (13) en la posición   
2. Mantenga pulsados los botones  (11) y  (12) durante al menos 5 segundos. El número de LEDs ahora iluminados simboliza la temperatura de elaboración ajustada.
3. Pulse ahora el botón de inicio (10) hasta que se ilumine la temperatura deseada:
LED  = baja
LED  y  = media
LED ,  y  = alta
4. Mantenga presionado el botón de inicio (10) durante al menos 5 segundos. Los LEDs ajustados destellan y la temperatura seleccionada está memorizada.

Advertencia: Si no se pulsa ningún botón en el plazo de 90 segundos, el aparato pasa al estado de disposición para la preparación de café sin ninguna memorización. Se conserva la última temperatura de elaboración memorizada.

Ajuste del grado de molido

El grado de molido deseado del café se puede ajustar con el selector giratorio (3).

⚠ ¡Atención!

El grado de molido sólo se puede ajustar mientras el molino funciona, de lo contrario puede resultar dañado el aparato. No meta la mano en el molino.

- Con el molino en marcha, ajuste el selector giratorio (3) entre grado de molido fino (**a**: giro en sentido contrario a las agujas del reloj) y grado de molido más grueso (**b**: giro en el sentido de las agujas del reloj).

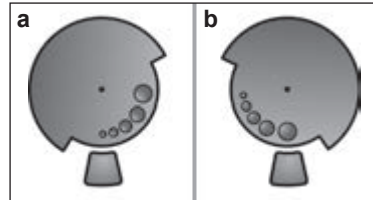

Nota: El nuevo ajuste sólo surte efecto a partir de la segunda taza de café.

Sugerencia: Con granos de café muy tostados, ajuste un grado de molido más fino; en caso de granos menos tostados, ajuste un grado de molido más grueso.

Preparación con café en grano

Esta cafetera expreso automática muele café fresco para cada preparación.

Sugerencia: Utilice preferentemente mezclas en grano para cafeteras expreso o automáticas. Para conseguir una calidad óptima, conserve el café en grano en un lugar fresco y en envases cerrados, o bien congélelo. Los granos de café también se pueden moler estando congelados.

Importante: Cambie todos los días el agua del recipiente (16). El recipiente (16) deberá contener siempre suficiente agua para que el aparato pueda funcionar.

Se pueden preparar diversas bebidas a base de café de forma muy sencilla, con sólo pulsar un botón.

Preparación

El aparato tiene que estar listo para el uso.

1. Coloque la taza o las tazas precalentadas debajo del dispositivo de salida del café (7).

Sugerencia: Para un café solo corto, precaliente siempre la taza, p. ej. con agua caliente.

2. Seleccione el café deseado y la cantidad deseada girando el botón superior (14).
3. Seleccione la intensidad deseada del café girando el botón inferior (13).
4. Pulse el botón de inicio (10).

El café se prepara y gotea dentro de la(s) taza(s).

Pulsando de nuevo el botón de inicio (10) se puede finalizar prematuramente el proceso de elaboración.

Preparación con café molido

Esta cafetera automática puede funcionar también con café ya molido (pero no con café instantáneo).

Importante: Cambie todos los días el agua del recipiente (16). El recipiente (16) deberá contener siempre suficiente agua para que el aparato pueda funcionar.

Preparación

1. Abra el cajón para el café molido (4).
2. Llene en el cajón para el café molido como máximo 2 cucharas dosificadoras rasas de café.

Atención: No llene granos sin moler ni café instantáneo.

3. Cierre el cajón para el café molido (4).
4. Ajuste el botón giratorio inferior (13) al símbolo ☞.

5. Pulse el botón de inicio (10).
El café se prepara y gotea dentro de la taza.

Preparación de agua caliente

⚠ ¡Peligro de quemaduras!

El espumador de leche (6) se calienta mucho. Toque el espumador (6) sólo por la parte de plástico.

El espumador de leche debe estar limpio antes de la toma de agua caliente.

El aparato tiene que estar listo para el uso.

1. Coloque la taza o el vaso precalentados debajo de la salida del espumador de leche (6).
2. Abra el espumador de leche (6) extrayéndolo. El aparato se calienta. Durante unos 40 segundos sale agua caliente por la salida del espumador (6).
3. Detenga el proceso introduciendo el espumador (6).

Preparación de espuma de leche

⚠ ¡Peligro de quemaduras!

El espumador de leche (6) se calienta mucho. Toque el espumador (6) sólo por la parte de plástico.

Sugerencia: Espume primero la leche y prepare luego el café, o bien espume la leche por separado y viértala sobre el café.

El aparato tiene que estar listo para el uso.

1. Pulse el botón ☺ (11).
El botón ☺ destella, el aparato se calienta ahora durante unos 20 segundos.
2. En cuanto el botón y LED ☺ se ilumine con luz constante, introduzca el espumador hasta el fondo de una taza o un vaso que estén llenos de leche hasta una tercera parte.
3. Abra el espumador de leche (6) extrayéndolo.

⚠ ¡Peligro de quemaduras!

El vapor que sale está muy caliente, puede hacer que salpiquen líquidos. No tocar el casquillo ni dirigirlo hacia personas.

4. Espumar la leche.
5. Cierre el espumador (6) empujándolo hacia adentro.

Sugerencia: Para conseguir la mejor espuma, utilice preferentemente leche fría con al menos un 1,5% de materia grasa.

Importante: Los restos secos de leche son difíciles de eliminar. Por eso se debe limpiar **sin falta** el espumador (6) con agua tibia después de cada uso.

Mantenimiento y cuidado diario

⚠ ¡Peligro de descarga eléctrica!

Desenchufe el aparato de la red antes de empezar a limpiarlo.

No sumerja nunca el aparato en agua.

No utilice limpiadores a vapor.

- Limpie la superficie del aparato con un paño suave y húmedo.
- No utilice paños ni productos de limpieza abrasivos.

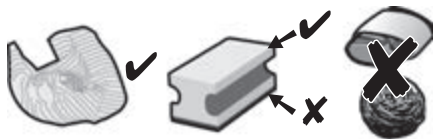

- Elimine siempre inmediatamente los restos de cal, café, leche y solución descalcificadora. Bajo estos restos se puede producir corrosión.
- Los paños de limpieza nuevos pueden contener sales. Las sales pueden provocar una corrosión ligera en el acero. Por este motivo, lavar los paños minuciosamente antes de su uso.

- Extraiga hacia adelante la bandeja de goteo (8c) con el recipiente para posos de café (8b). Retire el panel (8a) y la chapa de goteo (8d). Vacíe y limpie la bandeja de goteo y el recipiente para posos de café.
- Extraiga el cajón para el café molido (4) y límpielo.

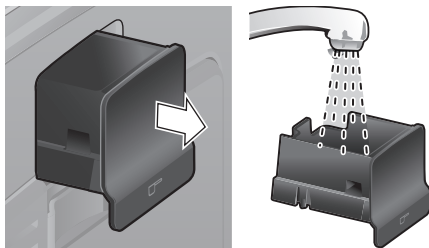

- Flotador (8e) y límpielo con un paño húmedo.

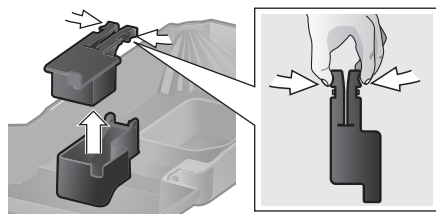

- Los siguientes componentes **no se deben meter en el lavavajillas**: panel (8a), flotador (8e), cajón para el café molido (4), unidad de preparación (5a).

- Los siguientes componentes son aptos para el lavavajillas: bandeja de goteo (8c), recipiente para posos de café (8b), chapa de goteo (8d), tapa guarda-aroma (2) y cuchara dosificadora (18).

- Limpie el interior del aparato (bandejas de alojamiento y cajón para el café molido) con un paño.

Importante: la bandeja de goteo (8c) y el recipiente para posos de café (8b) deberían vaciarse y limpiarse a diario para evitar la formación de moho.

Advertencia: Si el aparato se conecta, estando frío, con el interruptor de red **O/I** (9) o si se desconecta automáticamente después de preparar café, tiene lugar una limpieza automática del aparato. De este modo, el sistema se limpia por sí mismo.

Importante: Si no va a utilizar el aparato durante un tiempo prolongado (p. ej. durante las vacaciones), limpie a fondo todo el aparato, inclusive el sistema de leche y la unidad de preparación.

Limpieza del espumador de leche

El espumador de leche (6) se debería limpiar después de cada uso, para eliminar restos.

Importante: Antes de desmontar el espumador, deje que se enfríe.

Desarme el espumador de leche para limpiarlo.

1. Para desmontarlo, tómelolo por el casquillo metálico y tire de él hacia abajo.



2. Gire el núcleo funcional (6d) en sentido contrario a las agujas del reloj y retírelo.

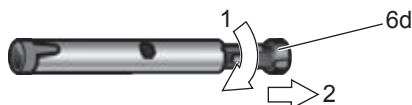

3. Retire el tubo funcional (6c).



4. Limpie las distintas piezas con lejía de lavado y un cepillo suave; si es necesario, deposítelas en lejía de lavado tibia. Limpie a fondo el orificio para aire (6e).

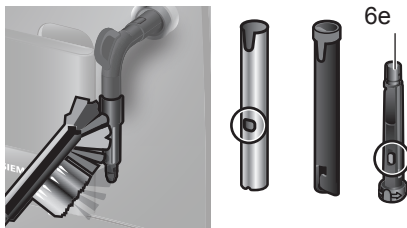

5. Enjuague todas las piezas con agua limpia y séquelas frotándolas.
6. Ensamble el núcleo funcional (6d) y el tubo funcional (6c) en el casquillo metálico.



7. Gire el núcleo funcional en el sentido de las agujas del reloj hasta que las marcas estén juntas.



8. Coloque el espumador de leche sobre la válvula de vapor. Preste atención a que la marca roja existente en la válvula de vapor quede cubierta.



⚠ ¡Peligro de quemadura!

Utilice el aparato sólo si el espumador de leche (6) está ensamblado y montado por completo.

Limpieza de la unidad de preparación

Limpie la unidad de preparación periódicamente!

Limpieza previa automática de la unidad de preparación:

Pulse brevemente el botón de mantenimiento (12). El aparato procede a la limpieza si se ha preparado antes café. A continuación se desconecta.

Además del programa de limpieza automática, la unidad de preparación (5a) se debería extraer periódicamente para limpiarla (**figura E** al principio de las instrucciones).

1. Apague el aparato con el interruptor de red **O/I** (9). No está iluminado ningún botón.
2. Abra la puerta (5b) de acceso a la unidad de preparación.
3. Desplace el cierre rojo (5d) de la unidad de preparación (5a) totalmente hacia la izquierda.
4. Presionar la palanca de extracción (5c) totalmente hacia abajo, con lo que la unidad de preparación queda suelta.

5. A continuación sujete la unidad de preparación (5a) por las agarrederas y extráigala con cuidado.
6. Retire la tapa (5e) de la unidad de preparación y limpie a fondo la unidad de preparación (5a) con agua debajo del grifo.

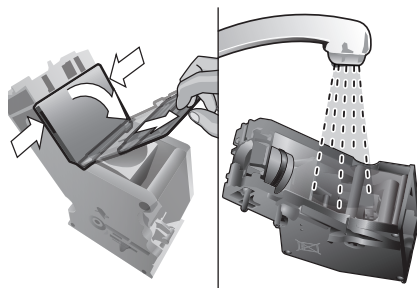

7. Coloque el filtro de la unidad de preparación debajo del chorro de agua.

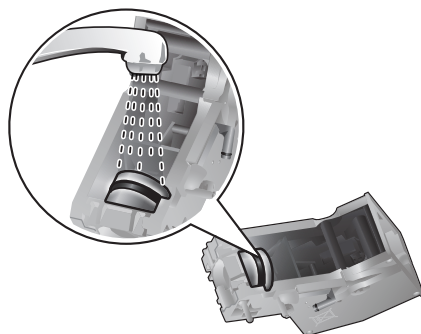

Importante: No utilice detergente ni otros productos de limpieza para limpiar la unidad de preparación ni la meta en el lavavajillas.

8. Limpie a fondo el interior del aparato con un paño húmedo, eliminando posibles restos de café.
9. Deje secar la unidad de preparación (5a) y el interior del aparato.
10. Vuelva a montar la tapa (5e) sobre la unidad de preparación (5a) y desplácela sobre la base hasta llegar al tope.
11. Presionar la palanca de extracción (5c) totalmente hacia arriba.

12. Desplace el dispositivo de cierre rojo (5d) totalmente hacia la derecha, hasta que haga tope, y cierre la puerta (5b).

Recomendaciones para ahorrar energía

- Si no se utiliza la cafetera expreso automática, desconecte el aparato. Pulse para ello el botón de mantenimiento (12). El aparato se enjuaga y se apaga.
- En la medida de lo posible, no interrumpa la preparación de café o de espuma. Las interrupciones hacen que se consuma más electricidad y que la bandeja de goteo se llene más rápidamente.
- Descalcifique periódicamente el aparato para evitar sedimentaciones de cal. Los residuos de cal hacen que aumente el consumo de electricidad.

Programa de mantenimiento

Duración: 35 minutos aproximadamente
Dependiendo del uso, el botón de mantenimiento (12) destella con una cierta periodicidad.

El aparato se debería limpiar y descalcificar inmediatamente con el programa de mantenimiento. Si el programa de mantenimiento no se realiza según las instrucciones, puede sufrir daños el aparato.

¡Atención!

Utilizar para cada programa de mantenimiento productos de descalcificación y limpieza según las instrucciones. Observar las indicaciones de seguridad que aparecen en el envase de los productos de limpieza. El programa de mantenimiento no deberá interrumpirse en ningún caso. Los líquidos no deberán beberse en ningún caso. Para descalcificar no utilice nunca vinagre, productos a base de vinagre, ácido cítrico ni productos a base de ácido cítrico.

No introduzca nunca pastillas ni otros productos para descalcificar en el cajón para el café molido (4).

En los distribuidores habituales y a través del servicio de asistencia técnica se pueden adquirir pastillas de descalcificación y limpieza desarrolladas especialmente y apropiadas (vea el capítulo «Accesorios»).

Importante: Si el recipiente del agua (16) tiene un filtro de agua incorporado, es imprescindible que lo retire antes de iniciar el programa de mantenimiento. Limpiar la unidad de escaldado antes de iniciar el programa de mantenimiento, véase el capítulo "Limpiar unidad de escaldado".

Para iniciar el programa de mantenimiento, mantenga pulsado el botón de mantenimiento (12) durante al menos 5 segundos.

Nota: Mientras se desarrolla el programa, destella el botón de mantenimiento (12).

El LED  se enciende.

- Vacíe la bandeja de goteo (8) y vuelva a colocarla.

El aparato realiza dos ciclos de lavado.

El LED  se enciende.

- Abra el cajón para el café molido (4).
- Introduzca una pastilla de limpieza Siemens y cierre el cajón para el café molido (4).
- Pulse el botón de inicio (10).

El LED  se enciende.

- Llene el depósito de agua (16) vacío con agua templada hasta la marca «0,5 l» y disuelva en ella 1 pastilla de descalcificación TZ80002 de Siemens. En caso de utilizar TZ60002 es indispensable disolver 2 pastillas.
- Pulse el botón de inicio (10).

El programa de mantenimiento se ejecuta ahora durante 10 minutos aproximadamente.

LED  se enciende.

- Coloque un recipiente de al menos 0,5 litros de capacidad debajo de la salida del espumador de leche (6).
- Abra el espumador (6) extrayéndolo.

El programa de mantenimiento se ejecuta ahora durante 12 minutos aproximadamente.

El LED  se enciende.

- Lave el recipiente del agua (16) y llénelo con agua limpia hasta la marca **max**.
- Pulse el botón de inicio (10).

El programa de mantenimiento se ejecuta ahora durante 30 segundos aproximadamente y limpia el aparato.

El LED  se enciende.

- Cierre el espumador (6) empujándolo hacia adentro.

El programa de mantenimiento se ejecuta ahora durante 8 minutos aproximadamente.

El LED  se enciende.

- Vacíe la bandeja de goteo (8) y vuelva a colocarla.

Si se utiliza un filtro, vuelva a insertarlo ahora.



El aparato se ha limpiado y descalcificado por completo y vuelve a estar listo para el uso.

Importante: Limpiar el aparato con un paño suave y húmedo para retirar inmediatamente los restos de la solución de descalcificación. Bajo estos restos se puede producir corrosión. Paños de limpieza nuevos pueden contener sales. Las sales pueden provocar una corrosión ligera en el acero. Por este motivo, lavar los paños minuciosamente antes de su uso.

Protección anticongelante

 **Para evitar daños provocados por el hielo, el aparato deberá vaciarse completamente antes de ser transportado o guardado.**

Nota: El aparato debe estar listo para el uso y el recipiente de agua (16) tiene que estar lleno.

1. Coloque un recipiente grande debajo de la salida del espumador de leche (6).
2. Pulse el botón de vapor (11).
El LED  destella, el aparato se calienta ahora durante unos 20 segundos.
3. Cuando se encienda el LED , abra el espumador de leche (6) tirando de él hacia fuera y deje que salga vapor durante unos 15 segundos.
4. Apague el aparato con el interruptor de red **O/I** (9).
5. Vacíe el recipiente del agua (16) y la bandeja de goteo (8).

Accesorios

Los siguientes accesorios pueden conseguirse en los distribuidores habituales y a través del servicio de asistencia técnica.

Accesorio	Número de pedido
	Establecimiento comercial/ Servicio de asistencia técnica
Pastillas de limpieza	TZ60001 / 00310575
Pastillas de descalcificación	TZ80002 / 00576693
Filtro de agua	TZ70003 / 00575491
Set de limpieza	TZ80004 / 00576330

Eliminación



Elimine el embalaje respetando el medio ambiente. Este aparato está marcado con el símbolo de cumplimiento con la Directiva Europea 2012/19/UE relativa a los aparatos eléctricos y electrónicos usados (Residuos de aparatos eléctricos y electrónicos RAEE). La directiva proporciona el marco general válido en todo el ámbito de la Unión Europea para la retirada y la reutilización de los residuos de los aparatos eléctricos y electrónicos. Infórmese sobre las vías de eliminación actuales en su distribuidor.

Garantía

CONDICIONES DE GARANTIA PAE

Siemens se compromete a reparar o reponer de forma gratuita durante un período de 24 meses, a partir de la fecha de compra por el usuario final, las piezas cuyo defecto o falta de funcionamiento obedezca a causas de fabricación, así como la mano de obra necesaria para su reparación, siempre y cuando el aparato sea llevado por el usuario al taller del Servicio Técnico Autorizado por Siemens. En el caso de que el usuario solicitara la visita del Técnico Autorizado a su domicilio para la reparación del aparato, estará obligado el usuario a pagar los gastos del desplazamiento.

Esta garantía no incluye: lámparas, cristales, plásticos, ni piezas estéticas, reclamadas después del primer uso, ni averías producidas por causas ajenas a la fabricación o por uso no doméstico. Igualmente no están amparadas por esta garantía las averías o falta de funcionamiento producidas por causas no imputables al aparato (manejo inadecuado del mismo, limpiezas, voltajes e instalación incorrecta) o falta de seguimiento de las instrucciones de funcionamiento y mantenimiento que para cada aparato se incluyen en el folleto de instrucciones.

Para la efectividad de esta garantía es imprescindible acreditar por parte del usuario y ante el Servicio Autorizado de Siemens, la fecha de adquisición mediante la correspondiente FACTURA DE COMPRA que el usuario acompañará con el aparato cuando ante la eventualidad de una avería lo tenga que llevar al Taller Autorizado.



La intervención en el aparato por personal ajeno al Servicio Técnico Autorizado por Siemens, significa la pérdida de garantía. **GUARDE POR TANTO LA FACTURA DE COMPRA.**

Todos nuestros técnicos van provistos del correspondiente carnet avalado por ANFEL (Asociación Nacional de Fabricantes de Electrodomésticos) que le acredita como Servicio Autorizado de Siemens.

Reservado el derecho a cambios y modificaciones sin previo aviso.

Resolución de problemas sencillos

Problema	Causa	Solución
El molino no tritura granos de café.	Los granos no caen directamente en el molino (son demasiado grasos).	Golpear ligeramente el recipiente para café en grano (1). Si es necesario, utilizar otro tipo de café. Una vez vaciado el recipiente para café en grano (1), limpiarlo frotando con un paño seco.
No es posible calentar agua.	El espumador de leche (6) está sucio.	Limpiar el espumador (6), véase el capítulo «Mantenimiento y cuidado diario».
Espuma de leche insuficiente o ninguna.	El espumador de leche (6) está sucio.	Limpiar el espumador (6), véase el capítulo «Mantenimiento y cuidado diario».
	Leche inadecuada.	Utilizar leche con al menos un 1,5 % de materia grasa.
	El espumador de leche (6) no está ensamblado correctamente.	Humedecer las piezas del espumador y juntarlas firmemente a presión.
	El aparato está calcificado.	Descalcificar la cafetera según las instrucciones.
El café sale solo gota a gota o ya no fluye café.	El ajuste del grado de molido es demasiado fino o el café molido es demasiado fino.	Ajustar un grado de molido más grueso o utilizar un café molido más grueso.
	El aparato está muy calcificado.	Descalcificar la cafetera según las instrucciones.
El café no tiene «crema».	Tipo de café inadecuado.	Utilizar un tipo de café con un mayor porcentaje de la variedad «Robusta».
	Los granos ya no están frescos.	Utilizar granos frescos.
	El grado de molido no es el adecuado para los granos de café.	Ajustar un grado de molido fino.
El café es demasiado «ácido».	El ajuste del grado de molido es demasiado grueso o el café molido es demasiado grueso.	Ajustar un grado de molido más fino o utilizar un café molido más fino.
	Tipo de café inadecuado.	Utilizar un tostado más oscuro.
Si no puede solucionar algún problema, póngase en contacto con el teléfono de asistencia. Los números de teléfono se encuentran en la última página de estas instrucciones.		

Problema	Causa	Solución
El café es demasiado «amargo».	El ajuste del grado de molido es demasiado fino o el café molido es demasiado fino.	Ajustar un grado de molido más grueso o utilizar un café molido más grueso.
	Tipo de café inadecuado.	Utilizar otro tipo de café.
El filtro del agua no se mantiene en el recipiente del agua (16).	El filtro del agua no se ha fijado correctamente.	Colocar el filtro de agua presionándolo en posición recta y firmemente en el empalme del recipiente.
El LED  destella.	El recipiente de agua no se ha colocado correctamente o el filtro de agua está usado.	Colocar correctamente el recipiente de agua. Si el LED sigue parpadeando, colocar un nuevo filtro de agua y lavarlo, véase el capítulo «Filtro de agua».
	Agua con gas en el depósito.	Llenar el depósito con agua fresca del grifo.
El poso de café no es compacto y está demasiado húmedo.	Se ha ajustado un grado de molido demasiado fino o demasiado grueso, o bien no se utiliza suficiente café molido.	Ajustar un grado de molido más grueso o más fino o utilizar 2 cucharas dosificadoras rasas de café molido.
El LED  destella.	Unidad de preparación (5) sucia.	Limpiar la unidad de preparación (5).
	Demasiado café molido en la unidad de preparación (5).	Limpiar la unidad de preparación (5). Llenar como máximo 2 cucharas dosificadoras rasas de café molido.
	El mecanismo de la unidad de preparación se mueve con dificultad.	Retirar la unidad de preparación y limpiarla; véase el capítulo «Mantenimiento y cuidado diario».
	La unidad de preparación (5) falta o no se ha detectado.	Desconectar el aparato estando colocada la unidad de preparación (5), esperar tres segundos y conectarlo de nuevo.
Calidad muy fluctuante del café o la espuma de leche.	El aparato está calcificado.	Descalcificar la cafetera según las instrucciones.
Gotas de agua en el fondo del interior del aparato estando quitada la bandeja de goteo (8).	La bandeja de goteo (8) se ha quitado demasiado pronto.	Quitar la bandeja de goteo (8) sólo algunos segundos después de la última preparación de bebida.
Si no puede solucionar algún problema, póngase en contacto con el teléfono de asistencia. Los números de teléfono se encuentran en la última página de estas instrucciones.		

Problema	Causa	Solución
Los ajustes efectuados en fábrica se han modificado y se deben reactivar («Reset»).	Se han efectuado ajustes propios, ya no deseados.	Apagar el aparato con el interruptor de red O/I (9). Mantener pulsados el botón de mantenimiento (12) y el botón de vapor (11) y conectar el aparato con el interruptor de red O/I (9). A continuación, confirmar con el botón de inicio (10). Se activa la configuración de fábrica.
Los LEDs ●●● destellan.	El aparato está averiado.	Llamar a la línea directa de atención al cliente.
Los LEDs ○○○ destellan.	Voltaje incorrecto.	El aparato debe funcionar sólo con 220-240V.
Los LEDs ○○○ destellan.	La temperatura ambiente es demasiado baja.	Utilizar el aparato a temperaturas superiores a >5° C.
Si no puede solucionar algún problema, póngase en contacto con el teléfono de asistencia. Los números de teléfono se encuentran en la última página de estas instrucciones.		

Datos técnicos

Conexión eléctrica (voltaje – frecuencia)	220-240 V – 50/60 Hz
Potencia de la calefacción	1600 W
Presión máxima de la bomba, estática	15 bar
Capacidad máxima del recipiente del agua (sin filtro)	1,7 l
Capacidad máxima del recipiente de café en grano	300 g
Longitud del cable de alimentación	100 cm
Medidas (alto x ancho x hondo)	385 x 280 x 479 mm
Peso, sin llenar	9,3 kg
Tipo de molino	De cerámica

Índice

Âmbito de fornecimento.....	90
Descrição.....	90
Avisos de segurança	91
Elementos de comando.....	93
Antes da primeira utilização	94
Filtro de água.....	96
Regulações.....	97
Preparação com café em grão	99
Preparação com café moído	99
Obter água quente.....	99
Preparar espuma de leite	100
Manutenção e cuidados diários.....	100
Dicas para poupar energia	103
Programa de manutenção	103
Protecção contra congelamento	104
Acessórios	105
Eliminação do aparelho.....	105
Garantia.....	105
Pesquisa de avarias	106
Dados técnicos.....	108

Estimado(a) apreciador(a) de café,

Felicitamo-lo(a) pela compra desta máquina de café expresso da Siemens.



Âmbito de fornecimento

(ver vista geral no início do manual)

- a** Máquina de café expresso TE501
- b** Manual de instruções
- c** Tiras para medição da dureza da água
- d** Colher de medida

Descrição

(ver vistas gerais **A**, **B**, **C**, **D** e **E** no início do manual)

- 1** Depósito dos grãos
- 2** Tampa aromática
- 3** Botão rotativo de regulação do grau de moagem
- 4** Gaveta do pó (café em pó/pastilha de limpeza)
- 5** Unidade de infusão (**Figura E**)
 - a)** Unidade de infusão
 - b)** Porta
 - c)** Manípulo de ejeção para unidade de infusão
 - d)** Bloqueio
 - e)** Tampa
- 6** Bocal de fazer espuma de leite (**Figura C**) amovível
 - a)** Válvula de vapor
 - b)** Manga metálica
 - c)** Tubo
 - d)** Núcleo
 - e)** Orifício do ar
- 7** Saída de café com altura regulável
- 8** Colector de pingos (**Figura D**)
 - a)** Tampa
 - b)** Recipiente das borras de café
 - c)** Colector de pingos da saída de café
 - d)** Tabuleiro de recolha de pingos da saída de café
 - e)** Flutuador
- 9** Interruptor de rede **O/I**
- 10** Botão de início 
- 11** Botão do vapor 
- 12** Botão de serviço 
- 13** Botão rotativo “Intensidade do café”
- 14** Botão rotativo “Seleção de bebidas”
- 15** Indicador LED
- 16** Depósito de água amovível
- 17** Tampa do depósito de água
- 18** Colher de medida (auxiliar na colocação do filtro de água)
- 19** Compartimento para a colher de medida
- 20** Cabo de ligação à corrente com compartimento de armazenamento

Avisos de segurança

Ler atentamente as instruções de utilização, agir em conformidade com as instruções e guardá-las! Entregar estas instruções de serviço sempre que o aparelho for cedido a terceiros. Este aparelho destina-se ao processamento de volumes habituais ao uso doméstico ou aplicações similares não-comerciais. Aplicações similares incluem, por exemplo: utilização em cozinhas para colaboradores em lojas, escritórios, explorações agrícolas e outros estabelecimentos comerciais, assim como a utilização por hóspedes em pensões, pequenos hotéis e modalidades residenciais semelhantes.

⚠ Perigo de choque eléctrico!

Ligar e utilizar o aparelho apenas em conformidade com as indicações da chapa de características. Para evitar situações de perigo, as reparações no aparelho, por ex., substituição de um cabo eléctrico danificado, apenas podem ser realizadas pelo nosso serviço de assistência técnica.

Este aparelho pode ser utilizado por crianças a partir dos 8 anos de idade e por pessoas com capacidades físicas, sensoriais ou mentais limitadas ou com falta de experiência e/ou conhecimentos, desde que supervisionadas ou informadas sobre como trabalhar com o aparelho de forma segura e instruídas sobre os perigos inerentes. O aparelho e o cabo eléctrico devem ser mantidos fora do alcance de crianças com idade inferior a 8 anos, as quais não podem operar o aparelho. As crianças não podem brincar com o aparelho. As crianças não podem efetuar a limpeza e manutenção do aparelho, a não ser que tenham idade igual ou superior a 8 anos e estejam sob a supervisão de um adulto.

Nunca mergulhe o cabo de alimentação ou o aparelho em água. Utilizar o aparelho apenas se o cabo eléctrico e o aparelho não apresentarem danos. Em caso de anomalia, retire imediatamente a ficha da tomada ou desligue a tensão de rede.

O aparelho contém ímãs permanentes que podem influenciar implantes electrónicos como p. ex. pacemakers ou bombas de insulina. Os portadores de implantes electrónicos devem manter uma distância mínima de 10 cm em relação à frente do aparelho.

⚠ Risco de sufoco!

Não permitir a crianças brincar com o material de embalagem. Guardar peças pequenas em segurança, pois elas podem ser ingeridas.

⚠ Perigo de ferimentos!

Nunca coloque as mãos no mecanismo de moagem. Uma utilização errada do aparelho pode causar ferimentos.

⚠ Perigo de queimadura!

O bocal de fazer espuma de leite fica muito quente. Deixar arrefecer antes de tocar. Após utilização, as superfícies do elemento térmico ou da placa de aquecimento ainda podem permanecer quentes durante algum tempo.

Elementos de comando

Interruptor de rede O/I

Com o interruptor de rede **O/I** (9) o aparelho é ligado ou totalmente desligado (a alimentação de corrente é interrompida).

Importante: Para desligar, utilize o botão de serviço (12).

Botão de serviço

Premindo brevemente o botão de serviço (12) o aparelho é lavado e desligado. Se o botão de serviço (12) estiver a piscar, é necessário executar o Programa de manutenção. Para iniciar o Programa de manutenção, premir demoradamente o botão de serviço (12). O botão de serviço (12) pisca enquanto o Programa de manutenção estiver em curso e apaga-se quando o programa terminar.

Botão do vapor











Premindo o botão do vapor (11) é produzido vapor, que serve para preparar espuma de leite.

Botão de início (start)

Premindo o botão de início (10) é iniciada a preparação de bebidas. Premindo o botão novamente durante a preparação de bebidas, permite terminar o processo antecipadamente.

Indicador LED

Quando um LED está aceso ou pisca indica o seguinte:

-  está aceso O depósito de água está vazio e tem de ser reabastecido.
-  pisca O filtro de água está gasto e tem de ser substituído.
Importante: na colocação em funcionamento o piscar não significa “Substituição do filtro”, ver “Colocar o aparelho em funcionamento.”
-  está aceso O depósito dos grãos está vazio e tem de ser reabastecido.
-  está aceso A válvula de vapor tem de ser aberta ou fechada.
-  pisca Dependendo da regulação, do bocal de fazer espuma de leite sai vapor ou água quente.
-  está aceso Seleccionando  com o botão rotativo “Intensidade do café” o símbolo permanece aceso enquanto estiver a ser tirado café em pó.
-  está aceso O colector de pingos não está presente ou não foi bem colocado. Colocar o colector de pingos.
-  pisca Os colectores estão cheios, esvaziar os colectores e recolocá-los.
-  está aceso A porta da unidade de infusão está aberta, fechar a porta.
-  pisca Retirar a unidade de infusão e limpar.

Botão rotativo “Intensidade do café”



Este botão rotativo (13) permite regular a intensidade do café ou seleccionar café em pó.



até



Muito suave
Suave
Normal
Forte
Café em pó

Botão rotativo “Seleção de bebidas”



Este botão rotativo (14) permite seleccionar a bebida pretendida e a quantidade. São também alteradas regulações do utilizador.



até



Expresso curto
Expresso
Café Creme curto
Café Creme
Café Creme longo



até



2 Expressos curtos
2 Expressos
2 Café Creme curtos
2 Café Creme
2 Café Creme longos

Bocal de fazer espuma de leite

O bocal de fazer espuma de leite (6) pode ser aberto e fechado, puxando-o para fora ou empurrando-o para dentro.

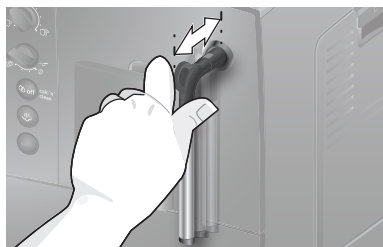

Antes da primeira utilização

Geral

Utilizar apenas água pura, fria e sem gás e exclusivamente grãos torrados (preferencialmente misturas de grãos próprias para máquinas de café expresso) nos respetivos recipientes. Não utilizar grãos de café vidrados, caramelizados ou com outros aditivos açucarados, porque entopem a unidade de infusão.

Este aparelho permite regular a dureza da água. A dureza da água vem regulada de fábrica para 4. Verificar a dureza da água utilizada com as tiras de teste fornecidas junto. Se o teste der um resultado diferente de 4, programar o aparelho em conformidade após a colocação em funcionamento (ver “Dureza da água” no ponto “Regulações”).

Colocar o aparelho em funcionamento

1. Remover a película de protecção existente.
2. Colocar a máquina de café expresso sobre uma superfície plana e resistente à água que aguarde com o peso da máquina. As ranhuras de ventilação do aparelho devem permanecer livres.

Importante: Utilize o aparelho apenas em espaços sem geada. Se o aparelho tiver sido transportado ou armazenado a temperaturas abaixo dos 0 °C, aguardar pelo menos 3 horas antes de o colocar em funcionamento.

3. Retirar a ficha do compartimento do cabo (20) e ligá-la a uma tomada. O comprimento do cabo pode ser regulado, empurrando-o para dentro e puxando-o para fora. Instalar o aparelho com a parte traseira p. ex. à beira de uma mesa, e puxar o cabo para **baixo** ou empurrá-lo para **cima**.

4. Montar o bocal de fazer espuma de leite. Utilizar o aparelho apenas com o bocal de fazer espuma de leite (6) montado por completo.

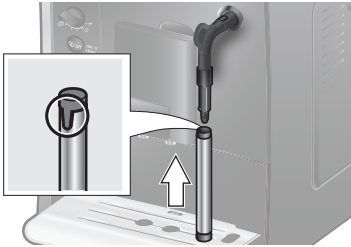

5. Levantar a tampa do depósito de água (17).
6. Retirar o depósito de água (16), lavá-lo e enchê-lo com água fria. Observar a marca indicadora do nível **max**.
7. Recolocar o depósito de água (16) a direito e carregar para baixo.
8. Fechar novamente a tampa do depósito de água (17).
9. Encher o depósito dos grãos (1) com grãos de café (para a preparação com café em pó, consultar o ponto “Preparação com café moído”).
10. Ligar o aparelho no interruptor de rede **O/I** (9). O LED ☒ pisca, e o LED ☹ acende-se.
11. Colocar o recipiente por baixo da saída do bocal de fazer espuma de leite (6) .
12. Puxar o bocal de fazer espuma de leite (6) para fora com cuidado, para o abrir. O aparelho lava o bocal de fazer espuma de leite (6) com água. O LED ☹ pisca.
13. Quando o LED ☹ ficar aceso com luz fixa, empurrar o bocal de fazer espuma de leite (6) para dentro, para o fechar.

O aparelho aquece e lava. Sai alguma água da saída de café. O aparelho estará pronto para utilização quando os botões **☒** (12), **☹** (11) e **start** (10) estiverem acesos com luz fixa.

Desligar o aparelho

A máquina de café expresso automática está programada pela fábrica com as definições padrão para um funcionamento otimizado. O aparelho desliga-se automaticamente após um tempo definido (o tempo é regulável, ver “Desligamento automático” no ponto “Regulações”).

Exceção: Se apenas tiver sido tirada água quente ou vapor, o aparelho desliga-se sem a lavagem.

Para desligar o aparelho antes manualmente, prima o botão de serviço **☒** (12). O aparelho lava e desliga-se.

Nota: Ao ser utilizado pela primeira vez, após a execução do Programa de manutenção ou quando o aparelho não tiver sido utilizado durante um longo período, a primeira bebida ainda não tem todo o aroma e não deve ser bebida.

Após a colocação em funcionamento da máquina de café expresso, só é obtido um café cremoso consistente depois de terem sido tiradas algumas chávenas de café.

Durante uma utilização prolongada, é normal a formação de gotas de água nas ranhuras de ventilação.

Filtro de água

Um filtro de água pode reduzir os depósitos calcários.

Um filtro de água novo tem de ser lavado antes de ser utilizado. Proceder da seguinte forma:

1. Com a ajuda da colher de medida (18), empurrar o filtro de água com firmeza para dentro do depósito de água vazio.

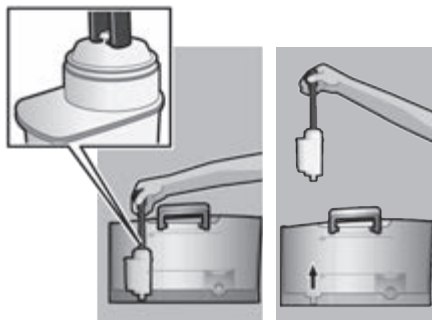

2. Encher o depósito de água (16) com água, até à marca **max**.
3. Colocar o botão
4. rotativo (13) na posição . Manter pressionados em simultâneo os botões (11) e (12) durante pelo menos 5 segundos. Acendem-se "desligado" ou "ligado".
5. Colocar em "ligado", premindo o botão de início (10).
6. Manter pressionado o botão de início (10) durante pelo menos 5 segundos para confirmar; todos os LEDs se acendem por um momento.
7. O LED pisca e o LED acende-se.
8. Colocar por baixo da saída do bocal de fazer espuma de leite (6) um recipiente com uma capacidade de 0,5 litro.
9. Abrir o bocal de fazer espuma de leite (6) puxando-o para fora. O LED pisca.
10. A água passa através do filtro e lava-o.
11. Quando o LED ficar aceso, fechar o bocal de fazer espuma de leite (6) empurrando-o para dentro.
12. Esvaziar o recipiente.

O aparelho está novamente pronto para ser utilizado.

Info: Com a lavagem do filtro é activada em simultâneo a indicação para a substituição do filtro (= o LED pisca).

Após a indicação de substituição do filtro ou o mais tardar após dois meses, o filtro terá perdido a sua eficácia. O filtro deve ser substituído por razões higiénicas e para que o aparelho não adquira depósitos calcários (pode danificar o aparelho). Os filtros de substituição podem ser adquiridos no comércio ou nos Serviços de Assistência Técnica (consultar o ponto "Acessórios"). Se não for instalado um filtro novo, alterar a regulação do filtro seguindo as indicações no ponto "Dureza da água"

Info: Com o indicador do filtro pode marcar o mês em que instalou o filtro. Pode também marcar o mês da próxima substituição do filtro (o mais tardar após dois meses).

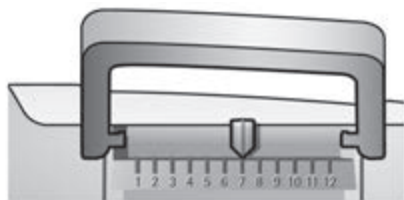

Info: Se o aparelho não tiver sido utilizado durante um longo período de tempo (p. ex. durante umas férias), deve ser feita uma lavagem do filtro instalado antes da utilização. Para o efeito, tirar uma chávena de água quente e deitar fora.

Regulações

As regulações podem ser adaptadas individualmente.
Podem ser feitas as seguintes regulações:







Dureza da água

Este aparelho permite regular a dureza da água. A regulação certa da dureza da água é importante, para que o aparelho indique na devida altura quando deve ser feita uma descalcificação. A dureza da água vem regulada de fábrica para 4. A dureza da água pode ser determinada através das tiras de teste fornecidas junto ou perguntando à companhia abastecedora de água local.

Mergulhar a tira de teste brevemente na água, sacudir ligeiramente e ler o resultado após um minuto.

Grau	Grau de dureza da água	
	Alemão (°dH)	Francês (°fH)
1	1-7	1-13
2	8-14	14-25
3	15-21	26-38
4	22-30	39-54

Se for necessário introduzir uma dureza da água diferente da pré-regulada de fábrica, ou se for instalado um filtro de água, proceder do seguinte modo:

- Colocar o botão rotativo (13) na posição 
- Manter pressionados em simultâneo os botões  (11) e  (12) durante pelo menos 5 segundos. O número de LEDs agora acesos simboliza a regulação da dureza da água.
- Premir o botão de início (10) as vezes necessárias até ser indicada a dureza da água pretendida, p. ex. para uma água de dureza 3 acendem-se os LEDs ,  e .















- Manter pressionado o botão de início (10) durante pelo menos 5 segundos. Os LEDs da regulação piscam e a dureza da água seleccionada é memorizada.

Importante: Se for utilizado o filtro de água (consultar o ponto “Acessórios”) proceder da seguinte forma, ver “Filtro de água”.

Nota: Se não for pressionado um botão dentro de 90 segundos, o aparelho fica pronto para tirar café sem que a memorização tenha sido feita. É mantida a dureza da água memorizada anteriormente.

Desligamento automático









Aqui pode ser determinado o espaço de tempo após o qual o aparelho se desliga automaticamente após a preparação da última bebida. A regulação vai desde 15 minutos até 4 horas. O tempo pré-definido pode ser encurtado para poupar energia.

- Colocar o botão rotativo (13) na posição 
- Manter pressionados em simultâneo os botões  (11) e  (12) durante pelo menos 5 segundos. O número de LEDs agora acesos simboliza o tempo definido para o desligamento automático.
- Premir o botão de início (10) as vezes necessárias até que seja indicado o tempo para o desligamento pretendido:
 -  = 15 minutos
 -  e  = 30 minutos
 -  e  = 45 minutos
 -  e  = 1 hora
 -  e  = 2 horas
 -  e  = 4 horas
- Manter pressionado o botão de início (10) durante pelo menos 5 segundos. Os LEDs da regulação piscam e o tempo seleccionado para o desligamento automático é memorizado.

Nota: Se não for pressionado um botão dentro de 90 segundos, o aparelho fica pronto para tirar café sem que a memorização tenha sido feita. É mantido o tempo para o desligamento automático memorizado anteriormente.

Regular a temperatura de preparação

A temperatura de preparação também pode ser regulada.

1. Colocar o botão rotativo (13) na posição .
2. Manter pressionados os botões  (11) e  (12) durante pelo menos 5 segundos. O número de LEDs agora acesos simboliza a temperatura de preparação seleccionada.
3. Premir o botão de início (10) as vezes necessárias até que seja indicada a temperatura de preparação pretendida:
LED  = baixa
LED  e  = média
LED , , e  = alta
4. Manter pressionado o botão de início (10) durante pelo menos 5 segundos. Os LEDs da regulação piscam e a temperatura seleccionada é memorizada.

Nota: Se não for pressionado um botão dentro de 90 segundos, o aparelho fica pronto para tirar café sem que a memorização tenha sido feita. É mantida a temperatura de preparação memorizada anteriormente.

Regular o grau de moagem

O grau de finura do café em pó pode ser regulado através do botão rotativo (3) do grau de moagem do café.

⚠ Atenção!

Regular o grau de moagem apenas com o moinho em funcionamento! Caso contrário, o aparelho pode ser danificado. Não introduzir os dedos no moinho.

- Com o moinho em funcionamento, regular o botão rotativo (3) entre café em pó fino (**a**: Rodar para a esquerda) e café em pó grosso (**b**: Rodar para a direita).

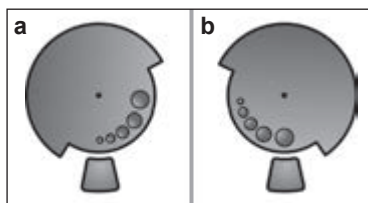

Info: A nova regulação só é perceptível a partir da segunda chávena de café.

Dica: Para grãos escuros usar uma moagem fina, e para grãos claros usar uma moagem grossa.

Preparação com café em grão

Esta máquina de café expresso executa uma moagem de café fresca para cada ciclo de preparação.

Dica: Utilizar preferencialmente misturas de grãos de café para máquinas de café expresso. Para a melhor qualidade, conservar os grãos em local fresco e fechado, ou congelados. Os grãos de café também podem ser moídos congelados.

Importante: Abastecer o depósito de água (16) diariamente com água nova. O depósito de água (16) deve conter sempre água suficiente para o funcionamento do aparelho.

Podem ser preparadas diferentes bebidas de café de uma maneira muito simples, premindo um botão.

Preparação

O aparelho deve estar pronto a funcionar.

1. Colocar a(s) chávena(s) pré-aquecida(s) por baixo da saída de café (7).

Dica: Para um café expresso curto, pré-aquecer sempre a chávena, p. ex. com água quente.

2. Seleccionar o café e a quantidade pretendidos, rodando o botão rotativo em cima (14).
3. Seleccionar a intensidade do café pretendida, rodando o botão rotativo em baixo (13).
4. Premir o botão de início (10).

O café é preparado e depois corre para a(s) chávena(s).

Premindo novamente o botão de início (10) pode terminar o ciclo de preparação antecipadamente.

Preparação com café moído

Esta máquina de café expresso automática também pode utilizar café já moído (não café solúvel).

Importante: Abastecer o depósito de água (16) diariamente com água nova. O depósito de água (16) deve conter sempre água suficiente para o funcionamento do aparelho.

Preparação

1. Abrir a gaveta do pó (4).
 2. Colocar no máximo 2 colheres de medida de café na gaveta do pó.
Atenção: Não colocar grãos inteiros nem café solúvel.
 3. Fechar a gaveta do pó (4).
 4. Regular o botão rotativo (13) em baixo para o símbolo ☞.
 5. Premir o botão de início (10).
- O café é preparado e depois corre para a chávena.

Obter água quente

⚠ Perigo de queimadura!

O bocal de fazer espuma de leite (6) fica muito quente. Pegar no bocal de fazer espuma de leite (6) apenas pela parte em plástico.

O bocal de fazer espuma de leite tem de ser limpo antes de se tirar água quente.

O aparelho deve estar pronto a funcionar.

1. Colocar a chávena ou o copo sob a saída do bocal de fazer espuma de leite (6).
2. Abrir o bocal de fazer espuma de leite (6) puxando-o para fora. O aparelho aquece. Durante cerca de 40 segundos sai água quente pelo bocal de fazer espuma de leite (6).
3. Parar o processo, empurrando o bocal de fazer espuma de leite (6) para dentro.



Preparar espuma de leite

⚠ Perigo de queimadura!

O bocal de fazer espuma de leite (6) fica muito quente. Pegar no bocal de fazer espuma de leite (6) apenas pela parte em plástico.

Dica: Primeiro fazer espuma com o leite e depois tirar o café, ou fazer espuma com o leite em separado e depois juntar ao café.

O aparelho deve estar pronto a funcionar.

1. Premir o botão  (11).
O botão  pisca, e o aparelho aquece durante cerca de 20 segundos.
2. Logo que o botão e LED  se acenda com luz fixa, mergulhar o bocal de fazer espuma de leite até ao fundo de uma chávena ou de um copo que esteja enchido de leite até um terço.
3. Abrir o bocal de fazer espuma de leite (6) puxando-o para fora.

⚠ Perigo de queimadura!

O vapor que sai está muito quente, e pode fazer os líquidos salpicar. Não tocar na manga nem apontá-la para pessoas.

4. Fazer espuma de leite.
5. Fechar o bocal de fazer espuma de leite (6) empurrando-o para dentro.

Dica: Para uma espuma de leite ótima, utilize leite frio com um teor de gordura de pelo menos 1,5 % se possível.

Importante: Os resíduos de leite secos são difíceis de remover, por isso **lavar** sempre o bocal de fazer espuma de leite (6) com água tépida após cada utilização.

Manutenção e cuidados diários

⚠ Perigo de choque eléctrico!

Antes de limpar, desligar a ficha da tomada. Nunca mergulhar o aparelho em água. Não utilizar um aparelho de limpeza a vapor.

- Limpe o exterior do aparelho, utilizando um pano húmido macio.
- Não utilize panos ou detergentes abrasivos.

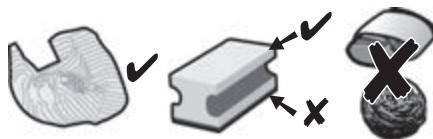

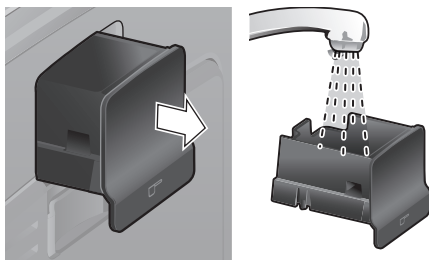

- Eliminar sempre de imediato quaisquer resíduos de calcário, de café, de leite, ou de solução de descalcificar. Estes resíduos podem causar corrosão.
- Os panos de limpeza novos podem estar impregnados de sais. Esses sais podem provocar películas de ferrugem na superfície de aço inoxidável, motivo pelo qual estes panos têm de ser muito bem lavados antes de serem utilizados.
- Puxar para a frente o colector de pingos (8c) com o recipiente das borras de café (8b). Remover a tampa (8a) e o tabuleiro de recolha de pingos (8d). Esvaziar e limpar o colector de pingos e o recipiente das borras de café.
- Retirar e limpar a gaveta do pó (4).

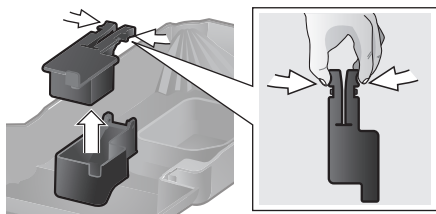

- Desmontar o flutuador (8e) e limpar com um pano húmido.



-  Não colocar os seguintes componentes **na máquina de lavar louça**: Tampa (8a), flutuador (8e), gaveta do pó (4), unidade de infusão (5a).

-  Os seguintes componentes são adequados para a máquina de lavar louça: Colector de pingos (8c), recipiente das borras de café (8b), tabuleiro de recolha de pingos (8d), tampa aromática (2) e colher de medida (18).

- Limpar o interior do aparelho (espaço dos colectores e gaveta do pó) com um pano.

Importante: O colector de pingos (8c) e o recipiente das borras de café (8b) devem ser esvaziados e limpos diariamente, para prevenir a formação de fungos.

Nota: O aparelho executa um ciclo de lavagem automático quando é ligado a frio no interruptor de rede **O/I** (9) ou ao desligar-se automaticamente depois de ter sido tirado café. Ou seja, o sistema realiza uma auto-limpeza.

Importante: Se o aparelho não for utilizado durante um período de tempo longo (p. ex. férias), limpar bem todo o aparelho, incluindo o sistema do leite e a unidade de infusão.

Limpar o bocal de fazer espuma de leite

O bocal de fazer espuma de leite (6) deve ser limpo após cada utilização, para remover resíduos.

Importante: Deixar o bocal de fazer espuma de leite arrefecer antes de o remover.

Desmonte as diversas peças do bocal de fazer espuma de leite para efeitos de limpeza:

1. Para remover, pegar pela manga metálica e puxar para baixo.



2. Rodar o núcleo (6d) para a esquerda e removê-lo.

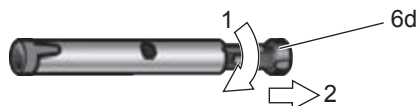

3. Retirar o tubo (6c).



4. Limpar as peças individualmente numa solução de lavagem e com uma escova macia, se necessário mergulhar numa solução de lavagem quente. Limpar bem o orifício do ar (6e).

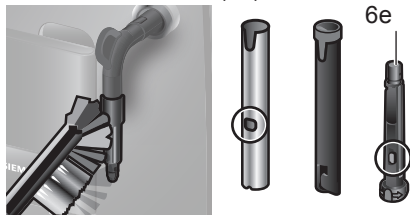

5. Lavar todas as peças com água limpa e enxugar.
6. Montar o núcleo (6d) e o tubo (6c) na manga metálica.



7. Rodar o núcleo para a direita, até as marcas ficarem juntas.



8. Montar o bocal de fazer espuma de leite sobre a válvula de vapor. A marca vermelha na válvula de vapor deve ficar tapada.



⚠ Perigo de escaldar!

Utilizar o aparelho apenas com o bocal de fazer espuma de leite (6) montado por completo.

Limpar a unidade de infusão

Limpar a unidade de infusão regularmente! Limpar previamente a unidade de infusão de forma automática:

Premir brevemente o botão de serviço (12). O aparelho procede à lavagem caso tenha sido preparado qualquer café. Depois o aparelho desliga-se.

Adicionalmente ao programa de limpeza automática, a unidade de infusão (5a) deve ser retirada regularmente para limpeza (**Figura E** no início do manual).

1. Desligar o aparelho no interruptor de rede **O/I** (9). Nenhum botão se acende.
2. Abrir a porta (5b) da unidade de infusão.
3. Empurrar o fecho vermelho (5d) da unidade de infusão (5a) totalmente para a esquerda.
4. Pressionar o manípulo de ejeção (5c) completamente para baixo. A unidade de infusão solta-se.
5. Segurar a unidade de infusão (5a) nas pegas e retirar com cuidado.
6. Retirar a tampa (5e) da unidade de infusão e lavar a unidade de infusão (5a) abundantemente com água a correr.

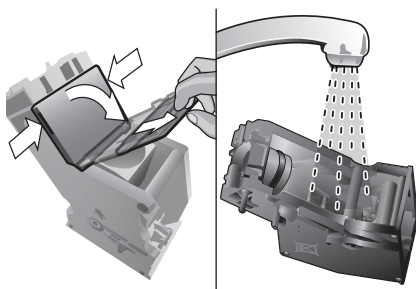

7. Lavar o coador da unidade de infusão abundantemente sob água corrente.

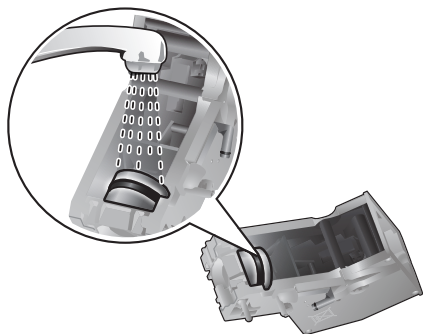

Importante: Lavar sem detergente ou outro agente de limpeza e não colocar numa máquina de lavar louça.

8. Limpar bem o interior do aparelho com um pano húmido e remover eventuais restos de café.
9. Deixar secar a unidade de infusão (5a) e o interior do aparelho.
10. Colocar novamente a tampa (5e) na unidade de infusão e encaixar a unidade de infusão (5a) até ao engate.
11. Pressionar o manípulo de ejeção (5c) completamente para cima.
12. Deslocar o bloqueio vermelho (5d) totalmente para a direita e fechar a porta (5b).

Dicas para poupar energia

- Se a máquina de café expresso não for utilizada, desligá-la. Para isso, premir o Botão de serviço (12). O aparelho lava e desliga-se.
- Não interromper a tiragem de café ou de espuma de leite, se possível. A interrupção antecipada conduz a um maior consumo de energia e a um enchimento mais rápido do colector de pingos.
- Descalcificar o aparelho regularmente, para evitar depósitos calcários. Os depósitos calcários aumentam o consumo de energia.

Programa de manutenção

Duração: aprox. 35 minutos

Dependendo da utilização, o botão de serviço (12) pisca após determinados espaços de tempo.

O aparelho deve ser imediatamente limpo e descalcificado, através do Programa de manutenção. O Programa de manutenção deve ser executado de acordo com as indicações, caso contrário o aparelho poderá ser danificado.

⚠ Atenção!

Em cada Programa de manutenção utilizar produtos de descalcificação e de limpeza conforme o indicado. Observar as instruções de segurança na embalagem do produto de limpeza.

Nunca interromper o Programa de manutenção! Nunca beba os líquidos!

Nunca utilizar vinagre, produtos à base de vinagre, nem ácido acético ou produtos à base de ácido acético!

Nunca introduzir pastilhas de descalcificação ou outro produto de descalcificação na gaveta do pó (4)!

Podem ser adquiridas pastilhas especiais de descalcificação e de limpeza, no comércio ou através dos Serviços de Assistência Técnica (consultar o ponto “Acessórios”).

Importante: Se for utilizado um filtro de água no depósito de água (16), ele tem de ser retirado antes de ser iniciado o Programa de manutenção. Limpe a unidade de infusão antes de iniciar o Programa de manutenção, ver capítulo “Limpar unidade de infusão”.

Para iniciar o Programa de manutenção, manter pressionado o botão de serviço (12) durante pelo menos 5 segundos.

Info: Enquanto o programa é executado, o botão de serviço (12) pisca.

O LED  acende-se.

- Esvaziar o colector de pingos (8) e recolocá-lo.

O aparelho executa dois ciclos de lavagem.

O LED  acende-se.

- Abrir a gaveta do pó (4).
- Colocar dentro uma pastilha de limpeza da Siemens e fechar a gaveta do pó (4).
- Premir o botão de início (10).

O LED  acende-se.

- Encher o depósito de água (16) com água morna até à marca “0,5l” e dissolver neste 1 pastilha Siemens de descalcificação TZ80002. No caso das TZ60002, dissolver impreterivelmente 2 pastilhas.
- Premir o botão de início (10).

O Programa de manutenção é executado durante cerca de 10 minutos.

O LED  acende-se.

- Colocar por baixo da saída do bocal de fazer espuma de leite (6) um recipiente com uma capacidade de pelo menos 0,5 litro.
- Abrir o bocal de fazer espuma de leite (6) puxando-o para fora.

O Programa de manutenção é executado durante cerca de 12 minutos.

O LED  acende-se.

- Lavar o depósito de água (16) e encher com água nova até à marca **max**.
- Premir o botão de início (10).

O Programa de manutenção é executado durante cerca de 30 segundos e lava o aparelho.

O LED  acende-se.

- Fechar o bocal de fazer espuma de leite (6) empurrando-o para dentro.

O Programa de manutenção é executado durante cerca de 8 minutos.

O LED  acende-se.

- Esvaziar o colector de pingos (8) e recolocá-lo.



Se for utilizado um filtro, recolocá-lo agora. O aparelho está agora limpo e descalcificado e novamente pronto a funcionar.

Importante: Limpar o aparelho com um pano macio e húmido para remover resíduos da solução de descalcificar. Por baixo desses resíduos pode formar-se corrosão. Os panos de limpeza novos podem estar impregnados de sais. Esses sais podem provocar películas de ferrugem na superfície de aço inoxidável, motivo pelo qual estes panos têm de ser muito bem lavados antes de serem utilizados.

Protecção contra congelamento

 **Para evitar danos por congelamento durante o transporte e o armazenamento, o aparelho tem antes de ser totalmente esvaziado.**

Info: O aparelho deve estar pronto a funcionar e o depósito de água (16) deve estar cheio.

1. Colocar o recipiente por baixo da saída do bocal de fazer espuma de leite (6).
2. Premir o botão do vapor (11).
O LED  pisca e o aparelho aquece durante cerca de 20 segundos.
3. Quando o LED  ficar aceso com luz fixa, abrir o bocal de fazer espuma de leite (6) puxando-o para fora e deixar sair vapor durante 15 segundos.
4. Desligar o aparelho no interruptor de rede **O/I** (9).
5. Esvaziar o depósito de água (16) e o colector de pingos (8).

Acessórios

Os acessórios seguintes podem ser adquiridos no comércio ou através dos Serviços de Assistência Técnica.

Acessorio	Número de pedido
	Establecimiento comercial / Servicio de asistencia técnica
Pastilhas de limpeza	TZ60001 / 00310575
Pastilhas de descalcificação	TZ80002 / 00576693
Filtro de água	TZ70003 / 00575491
Kit de limpeza	TZ80004 / 00576330

Garantia

Para este aparelho vigoram as condições de garantia publicadas pelo nosso representante no país em que o mesmo for adquirido. O representante onde comprou o aparelho poderá dar-lhe mais pormenores sobre este assunto. Para a prestação de qualquer serviço dentro da garantia é, no entanto, necessária a apresentação do documento de compra do aparelho.

Salvo alterações técnicas.

Eliminação do aparelho





Eliminar a embalagem de forma ecológica. Este aparelho está marcado em conformidade com a Directiva 2012/19/UE relativa aos resíduos de equipamentos eléctricos e electrónicos (waste electrical and electronic equipment – WEEE).



A directiva estabelece o quadro para a criação de um sistema de recolha e valorização dos equipamentos usados válido em todos os Estados Membros da União Europeia.

Contactar o revendedor especializado para mais informações.

Pesquisa de avarias

Problema	Causa	Solução
O moinho não mói os grãos de café.	Os grãos não caem para o moinho (grãos demasiado oleosos).	Dar umas pancadinhas no depósito dos grãos (1). Eventualmente mudar de tipo de café. Com o depósito dos grãos vazio (1), limpá-lo com um pano seco.
Não é possível obter água quente.	O bocal de fazer espuma de leite (6) está sujo.	Limpar o bocal de fazer espuma de leite (6), ver ponto “Manutenção e cuidados diários”
Pouca ou nenhuma espuma de leite.	O bocal de fazer espuma de leite (6) está sujo.	Limpar o bocal de fazer espuma de leite (6), ver ponto “Manutenção e cuidados diários”.
	Leite inadequado.	Utilizar leite com pelo menos 1,5% de gordura.
	O bocal de fazer espuma de leite (6) não está bem montado.	Humedecer o bocal de fazer espuma de leite e unir as partes exercendo pressão.
	O aparelho tem calcário.	Descalcificar o aparelho de acordo com as instruções.
O café só sai em gotas ou já não sai café.	O grau de moagem está regulado demasiado fino ou o café em pó é demasiado fino.	Regular para um grau de moagem mais grossa ou utilizar café em pó mais grosso.
	O aparelho tem muito calcário.	Descalcificar o aparelho de acordo com as instruções.
O café não tem “creme”	Tipo de café inadequado.	Utilizar um tipo de café com uma maior percentagem de grãos Robusta.
	Os grãos de café já não são frescos.	Utilizar grãos frescos.
	O grau de moagem não é adequado para os grãos de café.	Regular o grau de moagem para fina.
O café é demasiado “ácido”	O grau de moagem está regulado demasiado grosso ou o café em pó é demasiado grosso.	Regular para um grau de moagem mais fino ou utilizar café em pó mais fino.
	Tipo de café inadequado.	Utilizar uma torrefacção mais escura.
Na impossibilidade de resolver um problema, contactar a assistência de imediato! Os números de telefone encontram-se nas últimas páginas destas instruções.		

Problema	Causa	Solução
O café é demasiado "amargo"	O grau de moagem está regulado demasiado fino ou o café em pó é demasiado fino. Tipo de café inadequado.	Regular para um grau de moagem mais grossa ou utilizar café em pó mais grosso. Mudar de tipo de café.
O filtro de água não se fixa ao depósito de água (16).	O filtro de água não está bem fixado.	Colocar o filtro de água a direito e fixá-lo com firmeza à ligação do depósito.
O LED  pisca.	O depósito de água não está bem colocado ou o filtro de água está gasto. Água gaseificada no depósito de água.	Coloque o depósito de água correctamente. Se o LED continuar a piscar, coloque um filtro de água novo e lave-o, ver capítulo "Filtro de água". Encher o depósito de água com água limpa da torneira.
A borra de café não é compacta e fica demasiado molhada.	O grau de moagem está regulado demasiado fino ou demasiado grosso, ou é utilizado pouco café em pó.	Regular o grau de moagem para mais grosso ou mais fino, ou utilizar 2 colheres de medida de café em pó.
O LED  pisca.	Unidade de infusão (5) está suja. Demasiado café em pó na unidade de infusão (5). O mecanismo da unidade de infusão está porco. A unidade de infusão (5) não está presente ou não foi reconhecida.	Limpar a unidade de infusão (5). Limpar a unidade de infusão (5). Utilizar no máximo 2 colheres de medida de café em pó. Retirar a unidade de infusão e limpar, ver ponto "Manutenção e cuidados diários". Desligar o aparelho com a unidade de infusão (5) colocada, aguardar 3 segundos e ligar novamente.
Qualidade da espuma do café ou do leite muito variável.	O aparelho tem calcário.	Descalcificar o aparelho de acordo com as instruções.
Pingos de água no fundo do interior do aparelho depois de retirado o colector de pingos (8).	Colector de pingos (8) retirado demasiado cedo.	Retirar o colector de pingos (8) apenas alguns segundos depois de ter sido tirada a última bebida.
Na impossibilidade de resolver um problema, contactar a assistência de imediato! Os números de telefone encontram-se nas últimas páginas destas instruções.		

Problema	Causa	Solução
As regulações de fábrica foram alteradas e precisam de ser reactivadas (“Reset”).	Foram utilizadas regulações próprias que já não são desejadas.	Desligar o aparelho no interruptor de rede O/I (9). Manter pressionados o botão de serviço (12) e o botão do vapor (11) e ligar o aparelho no interruptor de rede O/I (9). Seguidamente confirmar com o botão de início (10). As regulações de fábrica foram activadas.
Os LEDs  piscam.	Anomalia no aparelho.	Contactar a Hotline.
Os LEDs  piscam.	Tensão errada.	Operar o aparelho unicamente com uma tensão de 220-240 V.
Os LEDs  piscam.	A temperatura ambiente é demasiado baixa.	Operar o aparelho a temperaturas > 5° C.
Na impossibilidade de resolver um problema, contactar a assistência de imediato! Os números de telefone encontram-se nas últimas páginas destas instruções.		

Dados técnicos

Ligação eléctrica (tensão – frequência)	220-240 V – 50/60 Hz
Potência do aquecimento	1600 W
Pressão máxima da bomba, estática	15 bar
Capacidade máxima do depósito de água (sem filtro)	1,7 l
Capacidade máxima do depósito dos grãos	300 g
Comprimento do cabo de alimentação	100 cm
Dimensões (A x L x P)	385 x 280 x 479 mm
Peso, vazia	9,3 kg
Tipo de moinho	Cerâmico

DE Deutschland, Germany
BSH Hausgeräte Service GmbH
Zentralwerkstatt für kleine
Hausgeräte
Trautskirchener Strasse 6-8
90431 Nürnberg
Online Auftragsstatus, Pickup
Service für Kaffeevollautomaten
und viele weitere Infos unter:
www.siemens-home.de

Reparaturservice, Ersatzteile &
Zubehör, Produkt-Informationen:
Tel.: 0911 70 440 044
[mailto:cp-servicecenter@
bshg.com](mailto:cp-servicecenter@bshg.com)
Wir sind an 365 Tagen rund um die Uhr
erreichbar.

AE United Arab Emirates,
الإمارات العربية المتحدة
BSH Home Appliances FZE
Round About 13,
Plot Nr MO-0532A
Jebel Ali Free Zone - Dubai
Tel.: 04 881 4401
<mailto:service-uae@bshg.com>
www.siemens-home.com/ae

AL Republika e Shqiperise,
Albania
ELEKTRO-SERVIS sh.p.k
Rr: "Ferit Xhajklo" Ish Markata
Tirana
Tel.: 4 2278 130, -131
Fax: 4 2278 130
<mailto:info@elektro-servis.com>

AT Österreich, Austria
BSH Hausgeräte
Gesellschaft mbH
Werkskundendienst
für Hausgeräte
Quellenstrasse 2
1100 Wien
Tel.: 0810 550 522*
Fax: 01 605 75 51 212
[mailto:vie-stoerungsannahme@
bshg.com](mailto:vie-stoerungsannahme@bshg.com)
Hotline für Espresso-Geräte:
Tel.: 0810 700 400*
www.siemens-home.at
*innerhalb Österreichs zum Regionaltarif

AU Australia
BSH Home Appliances Pty. Ltd.
7-9 Arco Lane
HEATHERTON, Victoria 3202
Tel.: 1300 368 339
<mailto:bshau-as@bshg.com>
www.siemens-home.com.au

BA Bosnia-Herzegovina,
Bosna i Hercegovina
"HIGH" d.o.o.
Gradačanka 29b
71000 Sarajevo
Info-Line: 061 10 09 05
Fax: 033 21 35 13
<mailto:delicnanda@hotmail.com>

BE Belgique, België, Belgium
BSH Home Appliances S.A.
Avenue du Laerbeek 74
Laarbeeklaan 74
1090 Bruxelles – Brussel
Tel.: 070 222 142
Fax: 024 757 292
<mailto:bru-repairs@bshg.com>
www.siemens-home.be

BG Bulgaria
BSH Domakinski Uredi
Bulgaria EOOD
115K Tsarigradsko
Chausse Blvd.
European Trade Center Building,
5th floor
1784 Sofia
Tel.: 02 892 90 47
Fax: 02 878 79 72
[mailto:informacia.servis-bg@
bshg.com](mailto:informacia.servis-bg@bshg.com)
www.siemens-home.bg

BH Bahrain, مملكة البحرين
Khalaiifat Est.
P.O. Box 5111
Manama
Tel.: 01 7400 553
<mailto:service@khalaiifat.com>

CH Schweiz, Suisse,
Svizzera, Switzerland
BSH Hausgeräte AG
Werkskundendienst
für Hausgeräte
Fahrweidstrasse 80
8954 Geroldswil
[mailto:ch-info.hausgeraete@
bshg.com](mailto:ch-info.hausgeraete@bshg.com)
Service Tel.: 0848 840 040
Service Fax: 0848 840 041
<mailto:ch-reparatur@bshg.com>
Ersatzteile Tel.: 0848 880 080
Ersatzteile Fax: 0848 880 081
<mailto:ch-ersatzteil@bshg.com>
www.siemens-home.com

CY Cyprus, Κύπρος
BSH Iliakes Syskeses-Service
39, Arh. Makaanriou III Str.
2407 Egomi/Nikosia (Lefkosia)
Tel.: 7777 8007
Fax: 022 65 81 28
[mailto:bsh.service.cyprus@
cytanet.com.cy](mailto:bsh.service.cyprus@cytanet.com.cy)

CZ Česká Republika,
Czech Republic
BSH domácí spotřebiče s.r.o.
Firemní servis domácích
spotřebičů
Pekafská 10b
155 00 Praha 5
Tel.: 0251 095 546
Fax: 0251 095 549
www.siemens-home.com/cz

DK Danmark, Denmark
BSH Hvidevarer A/S
Telegrafvej 4
2750 Ballerup
Tel.: 44 89 89 85
Fax: 44 89 89 86
[mailto:BSH-Service.dk@
bshg.com](mailto:BSH-Service.dk@bshg.com)
www.siemens-home.dk

EE Eesti, Estonia
SIMSON OÜ
Raua 55
10152 Tallinn
Tel.: 0627 8730
Fax: 0627 8733
<mailto:teenindus@simson.ee>

ELEKTRO-SERVIS sh.p.k
Kulla B Nr.223/1
Kodi Postar 1023
Tirana
Tel.: 4 227 4941
Fax: 4 227 0448
Cel: +355 069 60 45555
<mailto:info@expert-servis.al>

ES España, Spain
En caso de avería puede ponerse
en contacto con nosotros, su
aparato será trasladado a nuestro
taller especializado de cafeteras.
BSH Electrodomésticos
España S. A.
Servicio Oficial del Fabricante
Parque Empresarial PLAZA,
C/ Manfredonia, 6
50197 Zaragoza
Tel.: 902 118 821 o 976 305 714
<mailto:CAU-Siemens@bshg.com>
www.siemens-home.es

FI Suomi, Finland

BSH Kodinkoneet Oy
Itälähdenkatu 18 A
PL 123
00201 Helsinki
Tel.: 0207 510 700
Fax: 0207 510 780
mailto:Siemens-Service-FI@
bshg.com

www.siemens-home.fi
Lankapuhelimesta 8,28 snt/puhelu
+ 7 snt/min (alv 24%)
Matkapuhelimesta 8,28 snt/puhelu
+ 17 snt/min (alv 24%)

FR France

BSH Electroménager S.A.S.
50 rue Ardoin – BP 47
93401 Saint-Ouen cedex
Service interventions à domicile:
01 40 10 12 00

Service Consommateurs:
0 892 698 110 (0,34 € TTC/mn)
mailto:soa-siemens-conso@
bshg.com

Service Pièces Détachées et
Accessoires:
0 892 698 009 (0,34 € TTC/mn)
www.siemens-home.fr

GB Great Britain

BSH Home Appliances Ltd.
Grand Union House
Old Wolverton Road
Wolverton
Milton Keynes MK12 5PT
To arrange an engineer visit,
to order spare parts or
accessories or for product
advice please visit
www.siemens-home.co.uk
or call

Tel.: 0344 892 8999*

*Calls are charged at the basic rate,
please check with your telephone service
provider for exact charges

GR Greece, Ελλάς

BSH Ikiakes Siskeves A.B.E.
Central Branch Service
17 km E.O. Athinon-Lamias &
Potamou 20
14564 Kifisia
Πανελλήνιο τηλέφωνο: 181 82
(Αστική χρέωση)
www.siemens-home.gr

HK Hong Kong, 香港

BSH Home Appliances Limited
Unit 1 & 2, 3rd Floor
North Block, Skyway House
3 Sham Mong Road
Tai Kok Tsui, Kowloon
Hong Kong
Tel.: 2565 6151
Fax: 2565 6681
mailto:siemens.hk.service@
bshg.com
www.siemens-home.com.hk

HR Hrvatska, Croatia

BSH kućni uređaji d.o.o.
Kneza Branimira 22
10000 Zagreb
Tel.: 01 640 36 09
Fax: 01 640 36 03
mailto:informacije.servis-hr@
bshg.com
www.siemens-home.com/hr

HU Magyarország, Hungary

BSH Háztartási Készülék
Kereskedelmi Kft.
Háztartási gépek márkaszervize
Királyhágó tér 8-9.
1126 Budapest

Hibabejelentés
Tel.: +361 489 5461
Fax: +361 201 8786
mailto:hibabejelentés@bsh.hu

Alkatrészrendelés
Tel.: +361 489 5463
Fax: +361 201 8786
mailto:alkatrészrendelés@bsh.hu
www.siemens-home.com/hu

IE Republic of Ireland

BSH Home Appliances Ltd.
Unit F4, Ballymount Drive
Ballymount Industrial Estate
Walkinstown
Dublin 12

Service Requests, Spares and
Accessories
Tel.: 01450 2655*
Fax: 01450 2520
www.siemens-home.com/ie
*0.03 € per minute at peak.
Off peak 0.0088 € per minute.

IL Israel, ישראל

C/S/B/ Home Appliance Ltd.
1, Hamasger St.
North Industrial Park
Lod, 7129801
Tel.: 08 9777 222
Fax: 08 9777 245
mailto:csb-serv@csb-ltd.co.il
www.siemens-home.co.il

IN India, Bhārat, भारत

BSH Household Appliances
Mfg. Pvt. Ltd.
Arena House, 2nd Floor, Main Bldg,
Plot No. 103, Road No. 12,
MIDC, Andheri East
Mumbai 400 093
Tel.: 022 6751 8080
www.siemens-home.com/in

IS Iceland

Smith & Norland hf.
Noatuni 4
105 Reykjavik
Tel.: 0520 3000
Fax: 0520 3011
www.sminor.is

IT Italia, Italy

BSH Elettrodomestici S.p.A.
Via. M. Millzoli 1
20147 Milano (MI)
Numero verde 800 018346
mailto:info@
siemens-elettrodomestici.it
www.siemens-home.com/it

KZ Kazakhstan, Қазақстан

IP Turebekov Yerzhan
Nurmanovich
Jangeldina str. 15
Shimkent 160018
Tel.: 0252 31 00 06
mailto:evrika_kz@mail.ru

LB Lebanon, لبنان

Tehaco s.a.r.l
Boulevard Dora 4043 Beyrouth
P.O. Box 90449
Jdeideh 1202 2040
Tel.: 01 255 211
mailto:Info@Teheni-Hana.com

LT Lietuva, Lithuania

Baltic Continent Ltd.
Lukšio g. 23
09132 Vilnius
Tel.: 05 274 1788
Fax: 05 274 1765
mailto:info@balticcontinent.lt
www.balticcontinent.lt

LU Luxembourg

BSH électroménager S.A.
13-15, ZI Breedeweues
1259 Senningerberg
Tel.: 26349 300
Fax: 26349 315
mailto:lux-service.electromenager@
bshg.com
www.siemens-home.com/lu

LV Latvija, Latvia

General Serviss Limited
Bullu street 70c
1067 Riga
Tel.: 07 42 41 37
mailto:bt@olimpeks.lv

MD Moldova

S.R.L. "Rialto-Studio"
ул. Щусева 98
2012 Кишинев
тел./факс: 022 23 81 80

MK Macedonia, Македонија

GORENEC
Jane Sandanski 69 lok. 3
1000 Skopje
Tel.: 02 2454 600
Mobil: 070 697 463
mailto:gorenece@yahoo.com

MT Malta

Aplan Limited
The Atrium
Mriehel by Pass
BKR3000 Birkirkara
Tel.: 025 495 122
Fax: 021 480 598
mailto:lapap@aplan.com.mt

NL Nederlande, Netherlands

BSH Huishoudapparaten B.V.
Taurusavenue 36
2132 LS Hoofddorp
Storingsmelding:
Tel.: 088 424 4020
Fax: 088 424 4845
mailto:siemens-contactcenter@
bshg.com

Onderdelenverkoop:
Tel.: 088 424 4020
Fax: 088 424 4801
mailto:siemens-onderdelen@
bshg.com
www.siemens-home.nl

NO Norge, Norway

BSH Husholdningsapparater A/S
Grensesvingen 9
0661 Oslo
Tel.: 22 66 06 46
Fax: 22 66 05 55
mailto:Siemens-Service-NO@
bshg.com
www.siemens-home.no

NZ New Zealand

BSH Home Appliances Ltd.
Unit F 2, 4 Orbit Drive
Mairangi Bay
Auckland 0632
Tel.: 09 477 0492
Fax: 09 477 2647
mailto:bshnz-cs@bshg.com

PL Polska, Poland

BSH Sprzęt Gospodarstwa
Domowego Sp. z o.o.
Al. Jerozolimskie 183
02-222 Warszawa
Tel.: 801 191 534
Fax: 022 572 7709
mailto:Serwis.Fabryczny@
bshg.com
www.siemens-home.pl

PT Portugal

BSHP Electrodomésticos, Lda.
Rua Alto do Montijo, n° 15
2790-012 Carnaxide
Tel.: 214 250 720
Fax: 214 250 701
mailto:
siemens.electrodomesticos.pt@
bshg.com
www.siemens-home.com/pt

RO România, Romania

BSH Electrocasnice srl.
Sos. Bucuresti-Ploiesti,
nr. 19-21, sect.1
13682 Bucuresti
Tel.: 021 203 9748
Fax: 021 203 9733
mailto:service.romania@
bshg.com
www.siemens-home.com/ro

RU Russia, Россия

ООО "БСХ Бытовая техника"
Сервис от производителя
Малая Калужская 19/1
119071 Москва
тел.: 495 737 2962
mailto:mok-kdhl@bshg.com
www.siemens-home.com

SE Sverige, Sweden

BSH Home Appliances AB
Landsvägen 32
169 29 Solna
Tel.: 0771 11 22 77 local rate
mailto:Siemens-Service-SE@
bshg.com
www.siemens-home.se

SG Singapore, 新加坡

BSH Home Appliances Pte. Ltd.
TECHPLACE I and
Mo Kio Avenue 10
Block 4012 #01-01
569628 Singapore
Tel.: 6751 5000
Fax: 6751 5005
mailto:bshsgp.service@bshg.com

SI Slovenija, Slovenia

BSH Hišni aparati d.o.o.
Litostrojska 48
1000 Ljubljana
Tel.: 01 583 07 00
Fax: 01 583 08 89
mailto:informacije.servis@
bshg.com
www.siemens-home.si

SK Slovensko, Slovakia

BSH domácí spotřebiče s.r.o.
Organizačná zložka Bratislava
Galvaniho 17/C
821 04 Bratislava
Tel.: 02 44 45 20 41
mailto:opravy@bshg.com
www.siemens-home.com/sk

TR Türkiye, Turkey

BSH Ev Aletleri Sanayi
ve Ticaret A.Ş.
Fatih Sultan Mehmet Mahallesi
Balkan Caddesi No: 51
34771 Ümraniye, İstanbul
Tel.: 0 216 444 6688*
Fax: 0 216 528 9188
mailto:careline.turkey@bshg.com
www.siemens-home.com/tr
*Çağrı merkezini sabit hatlardan
aramanın bedeli şehir içi ücretlendirime,
Çep telefonlarından ise kullanılan tarifeye
göre değişiklik göstermektedir

UA Ukraine, Україна

ТОВ "БСХ Побутова Техніка"
тел.: 044 490 2095
mailto:bsh-service.ua@bshg.com
www.siemens-home.com.ua

XK Kosovo

NTP GAMA
Rruga Mag Pritshine-Ferizaj
70000 Ferizaj
Tel.: 0290 321 434
mailto:a_service@
gama-electronics.com

XS Srbija, Serbia

BSH Kućni aparati d.o.o.
Milutina Milankovića 11^a
11070 Novi Beograd
Tel.: 011 205 23 97
Fax: 011 205 23 89
mailto:informacije.servis-sr@
bshg.com
www.siemens-home.rs

ZA South Africa

BSH Home Appliances (Pty) Ltd.
15th Road Randjespark
Private Bag X36, Randjespark
1685 Midrand – Johannesburg
Tel.: 086 002 6724
Fax: 086 617 1780
mailto:applianceserviceza@
bshg.com
www.siemens-home.com

Service-Hotlines

www.siemens-home.com

AE	04 803 0501	ME	050 432 575
AL	066 206 47 94	MK	02 2454 600
AT	0810 700 400	NL	088 424 4020
AU	1300 368 339	NO	22 66 06 00
BA	033 213 513	PL	801 191 534
BE	070 222 142	PT	21 4250 720
BG	02 931 50 62	RO	021 203 9748
CH	043 455 4095	RU	8 800 200 29 62
CN	400 889 9999 Call rates depend on the network used	SE	0771 11 22 77 (local rate)
CZ	0251 095 546	SK	02 444 520 41
DE	0911 70 440 044	SL	01 200 70 17
DK	44 89 89 85	TR	444 6688 Çağrı merkezini sabit hatlardan aramanın bedeli şehir içi ücretlendirme, Cep telefonlarından ise kullanılan tarifeye göre değişkenlik göstermektedir
EE	0627 8730	US	866 447 4363
ES	902 11 88 21	XK	044 172 309
FI	020 7510 700 Lankapuhelimesta 8,28 snt/puhelu + 7 snt/min (alv 24%) Matkapuhelimesta 8,28 snt/puhelu + 17 snt/min (alv 24%)	XS	011 21 39 552
FR	0140 10 1200		
GB	0344 892 8999 Calls charged at local or mobile rate		
GR	18 182 (αστική χρέωση)		
HR	01 3028 226		
HU	01 489 5461		
IE	01450 2655		
IL	08 9777 222		
IS	0520 3000		
IT	800 018 346 (Line Verde)		
LI	05 274 1788		
LU	26 349 300		
LV	067 425 232		

Produceret af BSH Hausgeräte GmbH med varemærkelicens fra Siemens AG
Produsert av BSH Hausgeräte GmbH under Siemens AGs varemerkeliens
Tillverkas av BSH Hausgeräte GmbH under varumärkeslicens från Siemens AG
Valmistanut BSH Hausgeräte GmbH Siemens AG:n myöntämällä tavaramerkin käyttöluvalla
Fabricado por BSH Hausgeräte GmbH bajo licencia de marca de Siemens AG
Fabricado pela BSH Hausgeräte GmbH sob licença de marca comercial da Siemens AG

BSH Hausgeräte GmbH
Carl-Wery-Straße 34
81739 München, GERMANY

Reparaturauftrag und Beratung bei Störungen

D 0911 70 440 044
A 0810 550 522
CH 0848 840 040

Die Kontaktdaten aller Länder finden Sie im
beiliegenden Kundendienst-Verzeichnis.

www.siemens-home.com



8001025421
(9510)