

SIEMENS



TE 515..

siemens-home.com/welcome

de Gebrauchsanleitung
en Instruction manual
fr Mode d'emploi
it Istruzioni per l'uso

Register
your
product
online

de	2
en	23
fr	43
it	64

Lieferumfang (siehe Seite 2)
Included in delivery (see page 23)
Contenu de l'emballage (voir page 43)
Contenuto della confezione (ved. pagina 64)

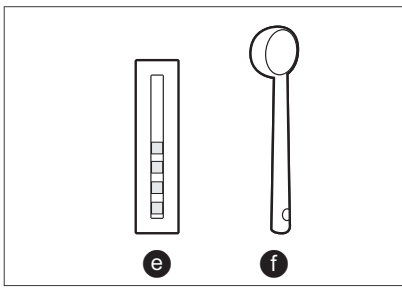
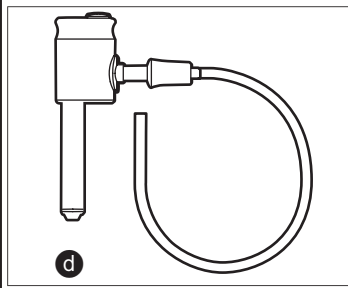
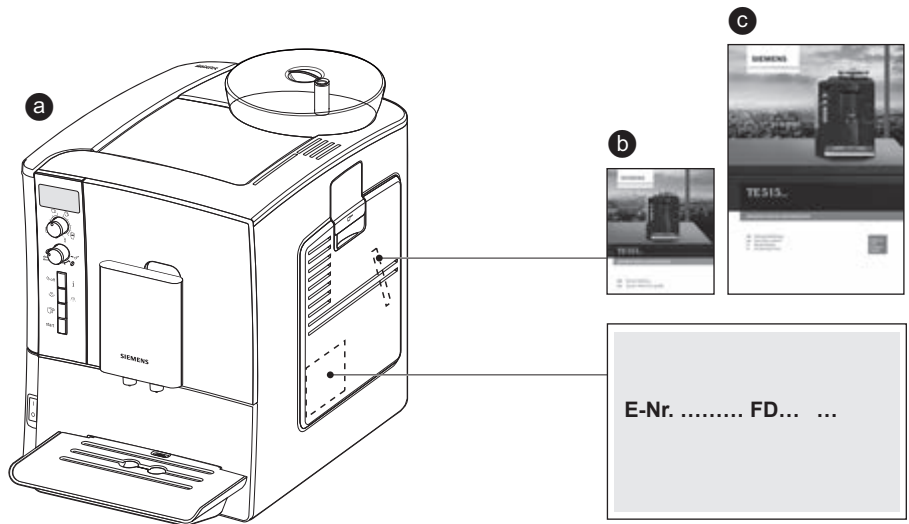

A

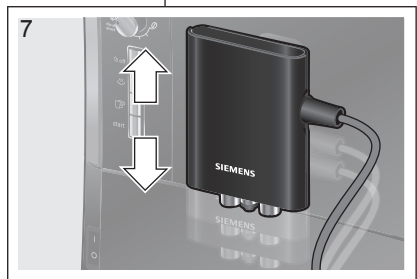
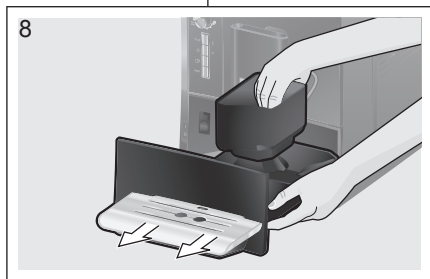
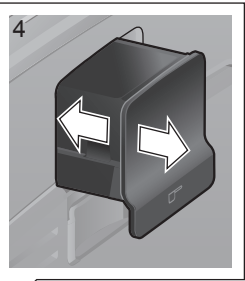
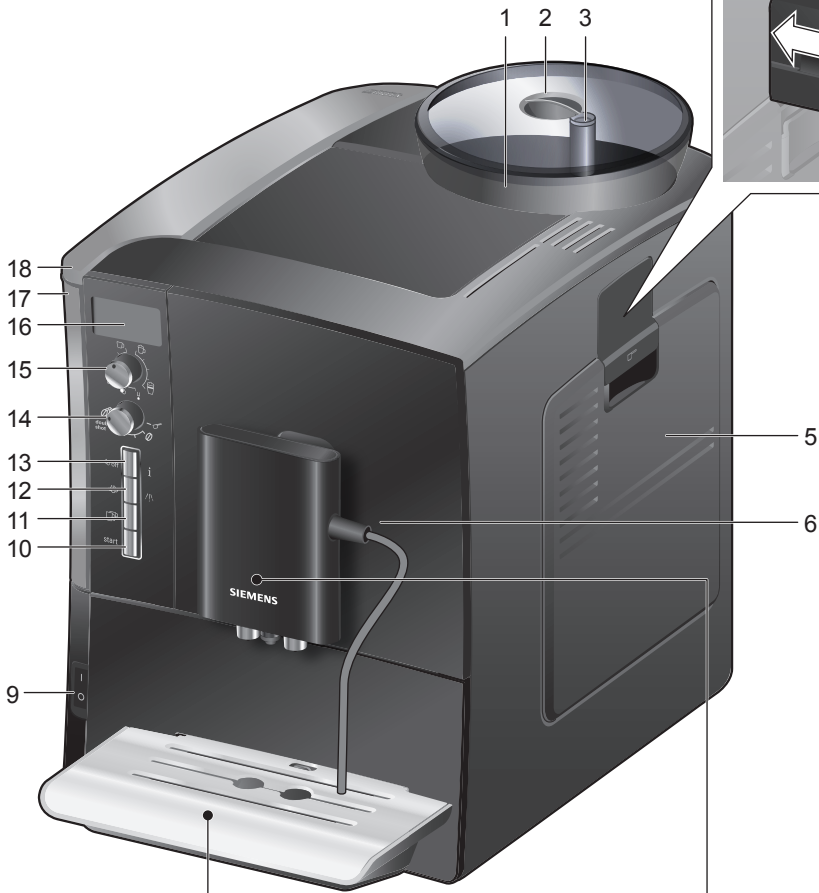

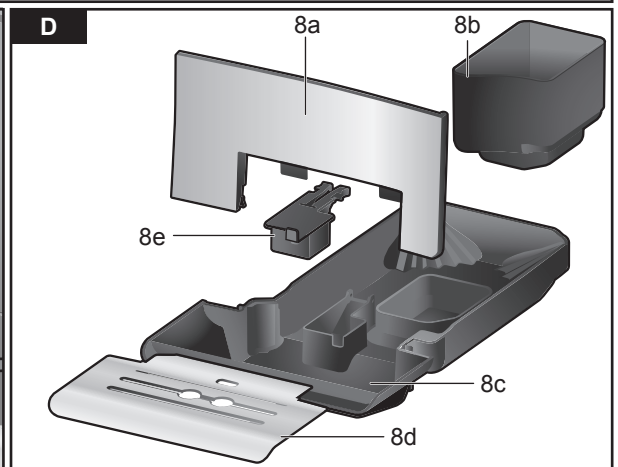
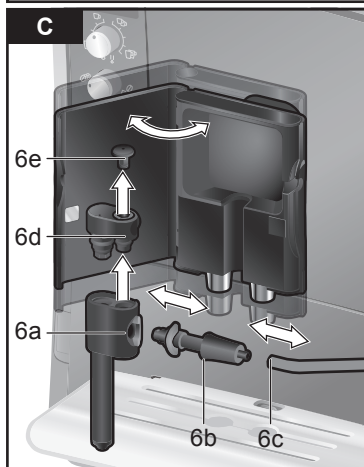
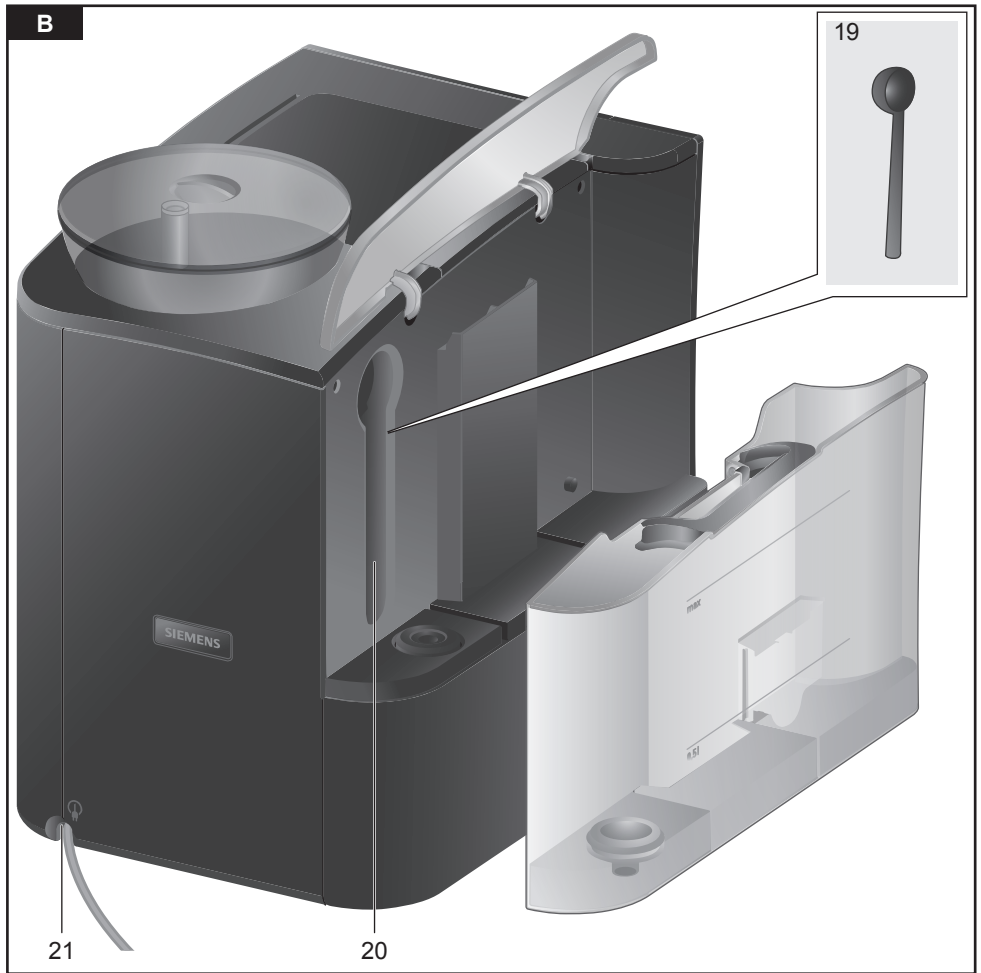

E

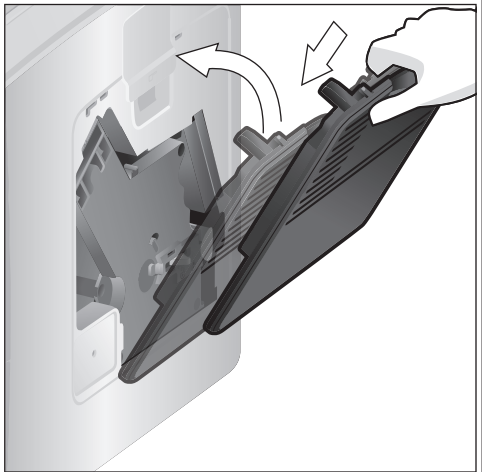
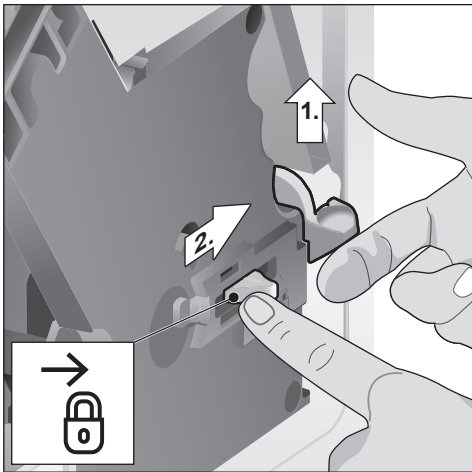
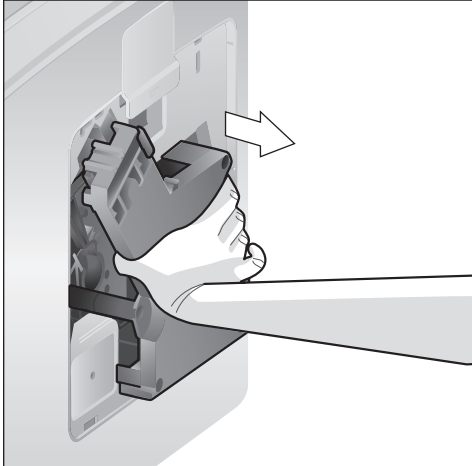
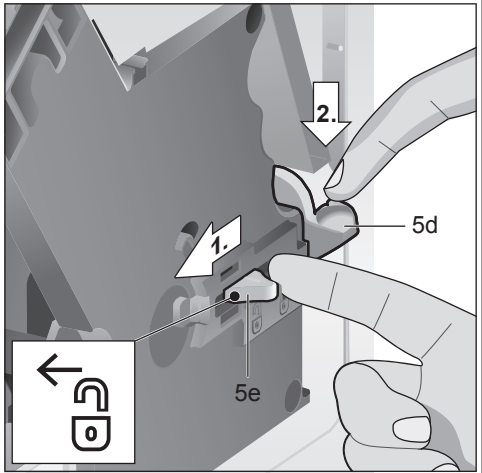
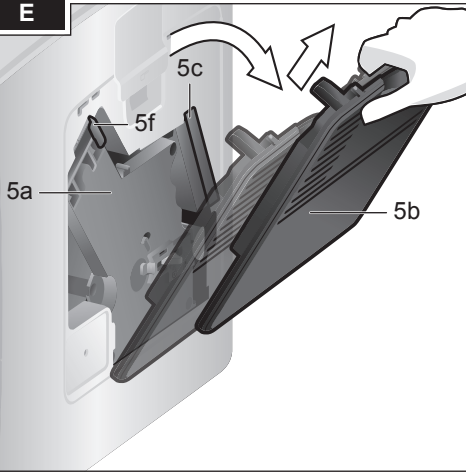

Inhalt

Sicherheitshinweise.....	3
Auf einen Blick.....	5
Bedienelemente.....	5
Displaymeldungen.....	6
aromaDouble Shot.....	7
Vor dem ersten Gebrauch.....	7
Wasserfilter.....	8
Menüeinstellungen.....	9
Mahlgrad einstellen.....	10
Zubereitung mit Kaffeebohnen.....	11
Zubereitung mit gemahlenem Kaffee.....	11
Heißwasser beziehen.....	12
Milchschaum zubereiten.....	12
Pflege und tägliche Reinigung.....	13
Tipps zum Energiesparen.....	15
Service-Programme.....	15
Frostschutz.....	19
Zubehör.....	19
Entsorgung.....	19
Garantiebedingungen.....	19
Einfache Probleme selbst beheben.....	20
Technische Daten.....	22

Sehr geehrte Kaffeeliebhaberin,
sehr geehrter Kaffeeliebhaber.

Herzlichen Glückwunsch zum Kauf dieses
Kaffeevollautomaten aus dem Hause
Siemens.

Diese Gebrauchsanleitung beschreibt
verschiedene Modelle, die sich in der
Ausstattung unterscheiden.
Bitte auch die beiliegende Kurzanleitung
beachten. Sie kann in einem speziellen
Aufbewahrungsfach (5c) bis zum nächsten
Gebrauch verstaut werden.

Lieferumfang

(siehe Übersichtsbild am Anfang der
Anleitung)

- a** Kaffeevollautomat
- b** Kurzanleitung
- c** Gebrauchsanleitung
- d** Milchschaumer
- e** Wasserhärtestreifen
- f** Pulverlöffel

Sicherheitshinweise

Die Gebrauchsanleitung bitte sorgfältig durchlesen, danach handeln und aufbewahren! Bei Weitergabe des Geräts diese Anleitung beilegen. Dieses Gerät ist für die Verarbeitung haushaltsüblicher Mengen im Haushalt oder in haushaltsähnlichen, nicht-gewerblichen Anwendungen bestimmt. Haushaltsähnliche Anwendungen umfassen z. B. die Verwendung in Mitarbeiterküchen von Läden, Büros, landwirtschaftlichen und anderen gewerblichen Betrieben, sowie die Nutzung durch Gäste von Pensionen, kleinen Hotels und ähnlichen Wohneinrichtungen.

⚠ Stromschlaggefahr!

Gerät nur gemäß Angaben auf dem Typenschild anschließen und betreiben. Reparaturen am Gerät, wie z. B. eine beschädigte Netzanschlussleitung auswechseln, dürfen nur durch unseren Kundendienst ausgeführt werden, um Gefährdungen zu vermeiden.

Dieses Gerät kann von Kindern ab 8 Jahren und darüber und von Personen mit reduzierten physischen, sensorischen oder mentalen Fähigkeiten oder Mangel an Erfahrung und/oder Wissen benutzt werden, wenn sie beaufsichtigt oder bezüglich des sicheren Gebrauchs des Gerätes unterwiesen wurden und die daraus resultierenden Gefahren verstanden haben. Kinder unter 8 Jahren sind vom Gerät und der Anschlussleitung fernzuhalten und dürfen das Gerät nicht bedienen. Kinder dürfen nicht mit dem Gerät spielen. Reinigung und Benutzer-Wartung dürfen nicht durch Kinder vorgenommen werden, es sei denn, sie sind 8 Jahre oder älter und werden beaufsichtigt.

Gerät oder Netzkabel niemals in Wasser tauchen. Nur benutzen, wenn Zuleitung und Gerät keine Beschädigungen aufweisen. Im Fehlerfall sofort den Netzstecker ziehen oder die Netzspannung ausschalten.

⚠ Erstickungsgefahr!

Kinder nicht mit Verpackungsmaterial spielen lassen.

⚠ Verbrühungsgefahr!



Der Auslauf des Milchsäumers wird sehr heiß. Nach Benutzung zuerst abkühlen lassen und erst dann berühren. Gerät nur benutzen, wenn der Milchschaumer komplett zusammengebaut und montiert ist.

⚠ Verletzungsgefahr!

Nicht in das Mahlwerk greifen.

Auf einen Blick

(siehe Übersichtsbilder **A, B, C, D** und **E** am Anfang der Anleitung)

- 1 Bohnenbehälter
- 2 Aromadeckel
- 3 Drehwähler für Mahlgradeinstellung
- 4 Pulverschublade (Kaffeepulver/Reinigungstablette)
- 5 Brüheinheit (**Bild E**)
 - a) Brüheinheit
 - b) Tür
 - c) Aufbewahrungsfach Kurzanleitung
 - d) Auswurfhebel für Brüheinheit
 - e) Verriegelung
 - f) Abdeckung
- 6 Milchschaumer, abnehmbar (**Bild C**)
 - a) Auslauf
 - b) Anschluss (Milchschlauch)
 - c) Milchschlauch
 - d) Oberteil
 - e) Luftdüse
- 7 Kaffeeauslauf höhenverstellbar
- 8 Tropfschale (**Bild D**)
 - a) Blende
 - b) Kaffeesatzbehälter
 - c) Tropfschale Kaffeeauslauf
 - d) Tropfblech Kaffeeauslauf
 - e) Schwimmer
- 9 Netzschalter **O/I**
- 10 Taste **start**
- 11 Taste 
- 12 Taste 
- 13 Taste  **off/i**
- 14 Drehknopf „Kaffeestärke“
- 15 Drehknopf „Getränkeauswahl“
- 16 Display
- 17 Abnehmbarer Wassertank
- 18 Wassertankdeckel
- 19 Pulverlöffel (Einsetzhilfe für Wasserfilter)
- 20 Aufbewahrungsfach für Pulverlöffel
- 21 Stromanschlusskabel mit Staufach

Bedienelemente

Netzschalter O/I



Mit dem Netzschalter **O/I** (9) wird das Gerät eingeschaltet oder vollständig ausgeschaltet (Stromzufuhr wird unterbrochen).

Wichtig: Vor dem Ausschalten das Spülprogramm ausführen oder zum Ausschalten die Taste  **off/i** (13) benutzen.

Taste

Durch Drücken der Taste  (11) können vom gewählten Getränk zwei Tassen gleichzeitig zubereitet werden. Taste ist aktiv bei Getränken ohne Milch und ohne **aromaDouble Shot**-Funktion.

Taste **off/i**

Durch kurzes Drücken der Taste  **off/i** (13) spült das Gerät und schaltet aus. Durch langes Drücken der Taste  **off/i** (13) werden die Benutzereinstellungen aufgerufen oder die Entkalkungs- und Reinigungsfunktion gestartet.



Taste

Durch Drücken der Taste  (12) wird Dampf erzeugt, der zur Zubereitung von Milchschaum dient. Außerdem wird über diese Taste Heißwasser bezogen.





Taste **start**

Durch Drücken der Taste **start** (10) wird die Getränkezubereitung oder ein Serviceprogramm gestartet. Durch erneutes Drücken während der Getränkezubereitung kann der Bezug vorzeitig gestoppt werden.

Drehknopf „Kaffeestärke“

	<p>Mit diesem Drehknopf (14) wird die Kaffeestärke oder die Verwendung von Pulverkaffee eingestellt.</p>
<p>bis</p> 	<p>PULVERFACH MILD NORMAL STARK DOUBLESHOT STARK + DOUBLESHOT STARK ++</p>
	<p>Bei diesen Kaffeestärken wird der Kaffee in 2 Stufen gebrüht. Siehe Kapitel „aromaDouble Shot“.</p>

Drehknopf „Getränkeauswahl“

	<p>Mit diesem Drehknopf (15) werden das gewünschte Getränk und die Menge ausgewählt. Außerdem werden damit Benutzer-einstellungen verändert.</p>
<p>bis</p> 	<p>Kaffeegetränke ohne Milch: KLEINER ESPRESSO ESPRESSO KLEINER CAFÉ CRÈME CAFÉ CRÈME GROSSER CAFÉ CRÈME</p>
<p>bis</p> 	<p>Kaffeegetränke mit Milch: KLEINER CAPPUCCINO GROSSER CAPPUCCINO KLEINER MACCHIATO MACCHIATO GROSSER MACCHIATO</p>
	<p>GERÄT SPÜLEN</p>
	<p>MILCHSYSTEM SPÜLEN</p>

Hinweis: Wird ein Getränk ausgewählt, das nicht zubereitet werden kann, erscheint im Display KOMBINATION UNGÜLTIG. Ändern Sie die Kaffeestärke oder die Getränkeauswahl.

Anschluss für Milchschauch

Um Milchschaum zu beziehen – zum Beispiel für Latte Macchiato oder Cappuccino – müssen Anschluss und Milchschauch richtig am Milchschaumer befestigt sein.



Wichtig: Dies ist auch für den Bezug von Heißwasser notwendig.

Displaymeldungen

Im Display (16) werden außer dem aktuellen Betriebszustand verschiedene Meldungen angezeigt, die Zustandsinformationen geben oder mitteilen, wenn Ihr Eingreifen erforderlich ist. Sobald Sie die erforderliche Maßnahme ausgeführt haben, erlischt die Meldung und es wird wieder das Menü für die Getränkeauswahl angezeigt.

aromaDouble Shot

Je länger der Kaffee gebrüht wird, desto mehr Bitterstoffe und unerwünschte Aromen werden gelöst. Geschmack und Bekömmlichkeit des Kaffees werden dadurch beeinträchtigt. Für extra starken Kaffee verfügt die TE51... deswegen über eine spezielle aromaDouble Shot-Funktion. Nach der Hälfte der zubereiteten Menge wird erneut Kaffeepulver gemahlen und gebrüht, so dass jeweils nur die wohlschmeckenden und gut bekömmlichen Aromastoffe gelöst werden.

Die aromaDouble Shot-Funktion ist aktiv bei den folgenden Einstellungen:

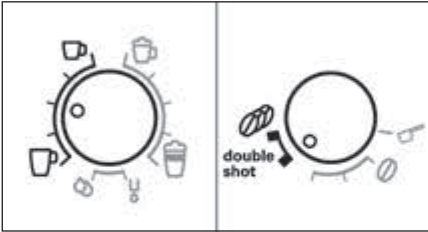

Vor dem ersten Gebrauch

Allgemeines

Nur reines, **kalt**es Wasser ohne Kohlensäure und ausschließlich **geröstete** Bohnen (vorzugsweise Espresso- oder Vollautomaten-Bohnenmischungen) in die entsprechenden Behälter füllen. Keine glasierten, karamellisierten oder mit sonstigen zuckerhaltigen Zusätzen behandelte Kaffeebohnen verwenden, sie verstopfen die Brüheinheit.

Bei diesem Gerät ist die Wasserhärte einstellbar. Ab Werk ist die Wasserhärte 4 eingestellt. Die Wasserhärte des verwendeten Wassers mit beiliegendem Prüfstreifen feststellen. Ergibt die Prüfung einen anderen Wert als 4, das Gerät nach Inbetriebnahme entsprechend programmieren (siehe WASSERHÄRTE im Kapitel „Menüeinstellungen“).

Gerät in Betrieb nehmen

- Vorhandene Schutzfolien entfernen.
- Den Kaffeevollautomat auf eine ebene und für das Gewicht ausreichende wasserfeste Fläche stellen. Die Lüftungsschlitze des Gerätes müssen frei bleiben.

Wichtig: Das Gerät nur in frostfreien Räumen verwenden. Wurde das Gerät bei Temperaturen unter 0° C transportiert oder gelagert, mindestens 3 Stunden warten, bevor das Gerät in Betrieb genommen wird.

- Netzstecker aus dem Kabelfach (21) ziehen und anschließen. Die Länge kann durch Zurückschieben und Herausziehen passend eingestellt werden. Das Gerät dazu mit der Rückseite z. B. an die Tischkante stellen und das Kabel entweder nach **unten** ziehen, oder nach **oben** schieben.
- Milchschaumer montieren. Gerät nur benutzen, wenn der Milchschaumer (6) komplett zusammengesetzt und montiert ist.



- Wassertankdeckel (18) hochklappen.
- Wassertank (17) abnehmen, ausspülen und mit frischem, kaltem Wasser füllen. Die Markierung **max** beachten.
- Den Wassertank (17) gerade aufsetzen und ganz nach unten drücken.
- Den Wassertankdeckel (18) wieder schließen.
- Bohnenbehälter (1) mit Kaffeebohnen füllen. Für Zubereitung mit Kaffeepulver siehe Kapitel „Zubereitung mit gemahlenem Kaffee“.

- Gerät am Netzschalter **O/I** (9) einschalten. Im Display (16) erscheint das Menü zum Einstellen der Displaysprache.
- Mit dem oberen Drehknopf (15) die gewünschte Displaysprache auswählen.
- Gefäß unter den Auslauf (6a) stellen.
- Taste **start** (10) drücken. Die ausgewählte Sprache ist gespeichert.

Das Gerät heizt auf und spült. Etwas Wasser läuft aus dem Kaffeeauslauf. Wenn im Display die Getränkeauswahl erscheint, ist das Gerät betriebsbereit.

Gerät ausschalten

Der Kaffeevollautomat ist ab Werk mit den Standardeinstellungen für optimalen Betrieb programmiert. Das Gerät schaltet nach einer ausgewählten Zeit automatisch ab und spült (Dauer einstellbar, siehe **AUTO OFF** im Kapitel „Menüeinstellungen“).

Ausnahme: Wenn nur Heißwasser oder Dampf bezogen wurde, schaltet das Gerät aus, ohne zu spülen.

Um das Gerät vorher manuell auszuschalten, drücken Sie die Taste  **off/i** (13). Das Gerät spült und schaltet aus.

Hinweis: Bei der ersten Benutzung, nach der Durchführung eines Service-Programms oder wenn das Gerät längere Zeit nicht in Betrieb war, hat das erste Getränk noch nicht das volle Aroma und sollte nicht getrunken werden.

Nach Inbetriebnahme des Kaffeevollautomaten wird eine feinporige und standfeste „Crema“ erst nach dem Bezug einiger Tassen dauerhaft erreicht.

Bei längerem Gebrauch ist es normal, dass sich an den Lüftungsschlitzen Wassertropfen bilden.



Wasserfilter

Ein Wasserfilter kann Kalkablagerungen vermindern.

Bevor ein neuer Wasserfilter verwendet werden kann, muss dieser gespült werden. Dazu gehen Sie folgendermaßen vor:

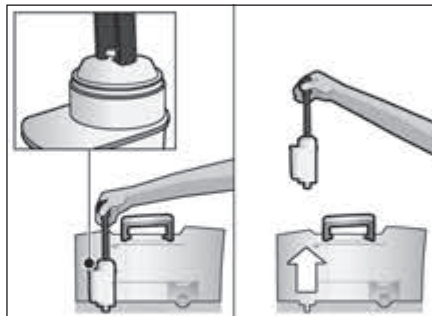
- Wasserfilter mit Hilfe des Pulverlöffels (19) in den Wassertank fest eindrücken.



- Wassertank (17) bis zur Markierung **max** mit Wasser füllen.
 - Taste  **off/i** (13) mindestens 3 Sekunden gedrückt halten. Die Menüeinstellung öffnet sich.
 - Taste  **off/i** (13) so oft drücken, bis **FILTER NEIN / ALT** im Display erscheint.
 - Mit dem oberen Drehknopf (15) **FILTER AKTIVIEREN** wählen.
 - Taste **start** (10) drücken.
 - Einen Behälter mit 0,5 Liter Fassungsvermögen unter den Auslauf (6a) stellen.
 - Taste **start** (10) drücken.
 - Wasser fließt durch den Filter und spült ihn.
 - Den Behälter entleeren.
- Das Gerät ist wieder betriebsbereit.

Info: Durch das Spülen des Filters ist gleichzeitig die Einstellung für die Anzeige **FILTER WECHSELN!** aktiviert worden.

Nach Anzeige **FILTER WECHSELN!** oder spätestens nach zwei Monaten ist die Wirkung des Filters erschöpft. Er ist aus hygienischen Gründen und damit das Gerät nicht verkalkt (Gerät kann Schaden nehmen), auszutauschen. Ersatzfilter sind über den Handel oder den Kundendienst erhältlich (siehe Kapitel „Zubehör“). Wird kein neuer Filter eingesetzt, die Einstellung **FILTER** auf **NEIN / ALT** drehen.

Info: Mit dem Filter-Indikator können Sie den Monat markieren, in dem Sie den Filter eingesetzt haben. Sie können auch den Monat markieren, in dem Sie den Filter das nächste mal wechseln müssen (spätestens nach zwei Monaten).

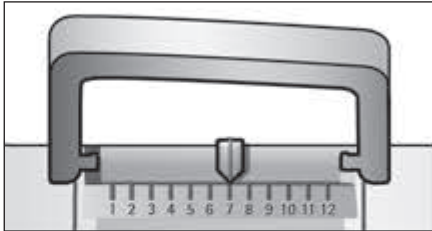

Info: Wurde das Gerät längere Zeit nicht benutzt (z. B. im Urlaub), sollte der eingesetzte Filter vor dem Gebrauch durchgespült werden. Dazu eine Tasse Heißwasser beziehen und wegschütten.

Menüeinstellungen

In den Menüeinstellungen können Sie das Gerät individuell anpassen.

- Taste **☺ off/i** (13) mindestens 3 Sekunden gedrückt halten.
 - Taste **☺ off/i** (13) so oft drücken, bis der gewünschte Menüpunkt im Display erscheint.
 - Mit dem oberen Drehknopf (15) die gewünschte Einstellung wählen.
 - Mit Taste **start** (10) bestätigen.
- Um das Menü ohne Änderungen zu verlassen, den Drehwähler auf **ZURÜCK** stellen und Taste **start** (10) drücken.

Folgendes können Sie einstellen:

AUTO OFF: Hier kann die Zeitspanne eingestellt werden, nach der das Gerät nach der letzten Getränkezubereitung automatisch ausschaltet. Die Einstellung ist von 15 Minuten bis 4 Stunden möglich. Die voreingestellte Zeit kann zum Energiesparen verkürzt werden.

FILTER: Hier kann eingestellt werden, ob ein Wasserfilter verwendet wird. Wird kein Wasserfilter verwendet, die Einstellung auf **NEIN/ALT** drehen. Wird ein Wasserfilter verwendet, die Einstellung auf **FILTER AKTIVIEREN** drehen. Bevor ein neuer Wasserfilter verwendet werden kann, muss dieser gespült werden (siehe „Wasserfilter“).

START CALC'N'CLEAN: Hier können die Service-Programme (**CALC'N'CLEAN / ENTKALKEN / REINIGEN**) manuell ausgewählt werden. Die Taste **start** (10) drücken und das ausgewählte Programm durchführen (siehe Kapitel „Service-Programme“).

TEMP.: Hier kann die Brühtemperatur (**HOCH / MITTEL / NIEDRIG**) eingestellt werden.

SPRACHE: Hier kann die Displaysprache eingestellt werden.

WASSERHÄRTE: Bei diesem Gerät ist die Wasserhärte einstellbar. Die richtige Einstellung der Wasserhärte ist wichtig, damit das Gerät rechtzeitig anzeigt, wenn es entkalkt werden muss. Ab Werk ist die Wasserhärte 4 voreingestellt. Die Wasserhärte kann mit dem beiliegenden Teststreifen festgestellt oder bei der örtlichen Wasserversorgung erfragt werden. Ist im Haus eine Wasserenthärtungsanlage installiert, bitte auf Wasserhärte Stufe 3 einstellen.

Den Teststreifen kurz in Wasser tauchen, leicht abschütteln und nach einer Minute das Ergebnis ablesen.

Stufe	Wasserhärtegrad	
	Deutsch (°dH)	Französisch (°fH)
1	1-7	1-13
2	8-14	14-25
3	15-21	26-38
4	22-30	39-54

GETRÄNKEZÄHLER: Hier kann die Menge der seit der Inbetriebnahme zubereiteten Getränke abgerufen werden.

Mahlgrad einstellen

Mit dem Drehwähler (3) für Mahlgrad-einstellung kann die gewünschte Feinheit des Kaffeepulvers eingestellt werden.

⚠ Achtung!

Den Mahlgrad nur bei laufendem Mahlwerk verstellen! Das Gerät kann sonst beschädigt werden. Nicht in das Mahlwerk greifen.

- Bei laufendem Mahlwerk den Drehwähler (3) zwischen feinem Kaffeepulver (a: Drehen gegen den Uhrzeigersinn) und größerem Kaffeepulver (b: Drehen im Uhrzeigersinn) einstellen.

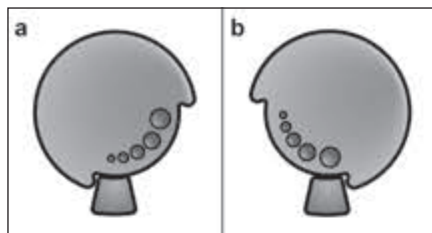

Info: Die neue Einstellung macht sich erst ab der zweiten Tasse Kaffee bemerkbar.

Hinweis: Erscheint im Display die Meldung BITTE MAHLGRAD GRÖßER STEL. werden die Kaffeebohnen zu fein gemahlen. Den Mahlgrad gröber stellen.

Tipp: Bei dunkel gerösteten Bohnen einen feineren, bei helleren Bohnen einen gröbereren Mahlgrad einstellen.

Zubereitung mit Kaffeebohnen

Dieser Kaffeefullautomat mahlt für jeden Brühvorgang frischen Kaffee.

Das Gerät muss betriebsbereit sein. Um ein Kaffeegetränk mit Milch zuzubereiten, zuerst den Milchschauch in einen Milchbehälter einführen und mit dem Anschluss am Milchschaumer befestigen.

Wichtig: Getrocknete Milchreste sind schwer zu entfernen, deshalb **unbedingt** nach jeder Benutzung den Milchschaumer (6) mit lauwarmem Wasser reinigen und mit Hilfe des Programms MILCHSYSTEM SPÜLEN durchspülen.

Tipp: Vorzugsweise Espresso- oder Vollautomaten-Bohnenmischungen verwenden. Für eine optimale Qualität die Bohnen kühl und verschlossen aufbewahren oder tiefgefrieren. Die Kaffeebohnen können auch tiefgefroren gemahlen werden.

Wichtig: Täglich frisches Wasser in den Wassertank (17) füllen. Es sollte immer ausreichend Wasser für den Betrieb des Gerätes im Wassertank (17) sein.

Zubereitung

- Vorgewärmte Tasse(n) unter den Kaffeeauslauf (7) stellen.

Tipp: Bei kleinem Espresso immer die Tasse vorwärmen, z. B. mit Heißwasser.

- Den gewünschten Kaffee und die gewünschte Menge durch Drehen des oberen Drehknopfs (15) auswählen. Der gewählte Kaffee und die Menge werden im Display angezeigt.

- Die gewünschte Stärke des Kaffees durch Drehen des unteren Drehknopfs (14) auswählen. Die gewählte Stärke wird im Display angezeigt. Um zwei Tassen gleichzeitig zuzubereiten, Taste  (11) drücken (nur bei Getränken ohne Milch und ohne aromaDouble Shot-Funktion).
- Taste **start** (10) drücken.

Der Kaffee wird gebrüht und läuft anschließend in die Tasse(n).

Hinweis: Bei einigen Einstellungen wird der Kaffee in zwei Schritten zubereitet (siehe Kapitel „aromaDouble Shot“). Warten Sie, bis der Vorgang komplett abgeschlossen ist.

Durch erneutes Drücken der Taste **start** (10) kann der Brühvorgang vorzeitig beendet werden.

Zubereitung mit gemahlenem Kaffee

Dieser Kaffeefullautomat kann auch mit gemahlenem Kaffee (kein löslicher Kaffee) betrieben werden.

Das Gerät muss betriebsbereit sein. Um ein Kaffeegetränk mit Milch zuzubereiten, zuerst den Milchschauch in einen Milchbehälter einführen und mit dem Anschluss am Milchschaumer befestigen.

Hinweis: Bei der Zubereitung mit gemahlenem Kaffee ist die aromaDouble Shot-Funktion nicht verfügbar.

Wichtig: Getrocknete Milchreste sind schwer zu entfernen, deshalb **unbedingt** nach jeder Benutzung den Milchschaumer (6) mit lauwarmem Wasser reinigen und mit Hilfe des Programms MILCHSYSTEM SPÜLEN durchspülen.

Wichtig: Täglich frisches Wasser in den Wassertank (17) füllen. Es sollte immer ausreichend Wasser für den Betrieb des Gerätes im Wassertank (17) sein.

Zubereitung

- Pulverschublade (4) öffnen.
- Maximal 2 gestrichene Pulverlöffel Kaffee in die Pulverschublade einfüllen.
Achtung: Keine ganzen Bohnen oder löslichen Kaffee einfüllen.
- Pulverschublade (4) schließen.
- Gewünschtes Getränk durch Drehen des oberen Drehknopfs (15) auswählen (nur eine Tasse möglich).
- Den unteren Drehknopf auf  PULVERFACH stellen.
- Taste **start** (10) drücken.

Der Kaffee wird gebrüht und läuft anschließend in die Tasse.





Hinweis: Für eine weitere Tasse Kaffee den Vorgang wiederholen.

Heißwasser beziehen

⚠ **Verbrennungsgefahr!**

Der Milchschaumer (6) wird sehr heiß. Nach Benutzung zuerst abkühlen lassen und erst dann berühren.

Vor dem Bezug von Heißwasser muss der Milchschaumer gereinigt und der Milchschauch mit dem Anschluss befestigt sein. Das Gerät muss betriebsbereit sein.

- Vorgewärmte Tasse oder Glas unter den Auslauf des Milchschaumers (6) stellen.
- Taste  /  (12) ca. 3 Sekunden lang drücken. Das Gerät heizt auf. Heißes Wasser läuft für ca. 40 Sekunden aus dem Auslauf des Milchschaumers (6).
- Durch erneutes Drücken der Taste  /  (12) kann der Vorgang vorzeitig abgebrochen werden.





Milchschaum zubereiten

⚠ **Verbrennungsgefahr!**

Der Milchschaumer (6) wird sehr heiß. Nach Benutzung zuerst abkühlen lassen und erst dann berühren.



Tipp: Erst die Milch aufschäumen und dann Kaffee beziehen oder die Milch separat aufschäumen und auf den Kaffee geben.

Das Gerät muss betriebsbereit sein.

- Vorgewärmte Tasse unter den Auslauf (6a) stellen.
- Den Milchschauch (6c) in einen Milchbehälter einführen.
- Taste  /  (12) drücken.
Die Taste  /  (12) blinkt, das Gerät heizt nun ca. 20 Sekunden lang auf.

⚠ **Verbrennungsgefahr!**

Milchschaum tritt mit hohem Druck aus dem Milchschaumer (6) aus. Milchspritzer können zu Verbrühungen führen. Auslauf (6a) nicht berühren oder auf Personen richten.

- Vorgang durch Drücken der Taste  /  (12) beenden.

Tipp: Für einen optimalen Milchschaum bevorzugt kalte Milch mit einem Fettgehalt von mindestens 1,5% verwenden.

Wichtig: Getrocknete Milchreste sind schwer zu entfernen, deshalb **unbedingt** nach jeder Benutzung den Milchschaumer (6) mit lauwarmem Wasser reinigen und mit Hilfe des Programms MILCHSYSTEM SPÜLEN durchspülen.

Pflege und tägliche Reinigung

⚠ Stromschlaggefahr!

Vor der Reinigung den Netzstecker ziehen.
Das Gerät niemals in Wasser tauchen.
Keinen Dampfreiniger benutzen.

- Das Gehäuse mit einem weichen, feuchten Tuch abwischen.
- Keine scheuernden Tücher oder Reinigungsmittel verwenden.

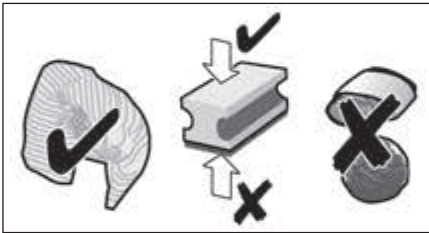

- Rückstände von Kalk, Kaffee, Milch und Entkalkungslösung immer sofort entfernen. Unter solchen Rückständen kann sich Korrosion bilden.
- Neue Schwammputztücher können mit Salzen behaftet sein. Salze können Flugrost am Edelstahl verursachen, deshalb vor Benutzung unbedingt gründlich auswaschen.
- Tropfschale (8c) mit Kaffeesatzbehälter (8b) nach vorne herausziehen. Blende (8a) und Tropfblech (8d) abnehmen. Tropfschale und Kaffeesatzbehälter entleeren und reinigen.
- Schwimmer (8e) ausbauen und mit einem feuchten Tuch reinigen.

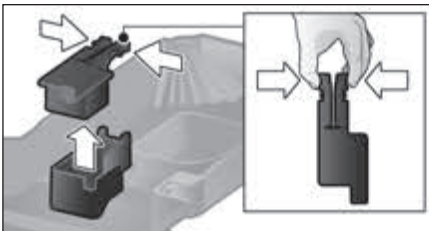

- Innenraum des Gerätes (Aufnahme Schalen) und die Pulverschublade (nicht entnehmbar) auswischen.



Die folgenden Bauteile **nicht in den Geschirrspüler geben**: Blende (8a), Brüheinheit (5a).



Die folgenden Bauteile sind geeignet für den Geschirrspüler: Tropfschale (8c), Kaffeesatzbehälter (8b), Tropfblech (8d), Aromadeckel (2) und Pulverlöffel (19).

Wichtig: Tropfschale (8c) und Kaffeesatzbehälter (8b) sollten täglich geleert und gereinigt werden, um Schimmelbildung zu vermeiden.

Hinweis: Wenn das Gerät in kaltem Zustand mit dem Netzschalter **O/I** (9) eingeschaltet wird oder nach Bezug von Kaffee automatisch ausschaltet, spült das Gerät automatisch. Das System reinigt sich somit selbst.

Wichtig: Sollte das Gerät längere Zeit (z. B. Urlaub) nicht benutzt werden, das komplette Gerät einschließlich Milchsystem und Brüheinheit gründlich reinigen.

Milchsystem reinigen

Wenn nach einem Milchbezug das Milchsystem nicht gereinigt wurde, erscheint nach einer gewissen Zeit im Display die Meldung **MILCHSYSTEM REINIGEN!** Milchsystem nach jeder Benutzung reinigen!

Milchsystem automatisch vorreinigen:

- Mit dem Drehknopf (15)  auswählen.
- Ein leeres, möglichst hohes Gefäß unter den Auslauf (6a) stellen.
- Den Kaffeeauslauf möglichst nah an das Gefäß schieben.
- Das Ende des Milchschlauchs (6c) in das Gefäß geben.
- Taste **start** (10) drücken.

Das Gerät füllt nun automatisch Wasser in das Gefäß und saugt es zum Spülen über den Milchschauch (6c) wieder an. Nach ca. einer Minute stoppt der Spülvorgang automatisch.

- Gefäß entleeren und den Milchschauch (6c) reinigen.

Zusätzlich das Milchschauchsystem regelmäßig gründlich reinigen (Geschirrspüler oder per Hand).

Milchschauchsystem zum Reinigen zerlegen:

- Milchschaumer (6) gerade nach vorne aus dem Gerät herausziehen.

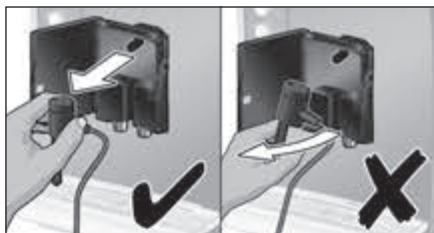

- Milchschaumer in Einzelteile (6a bis 6d) zerlegen (siehe **Bild C** am Anfang der Anleitung).

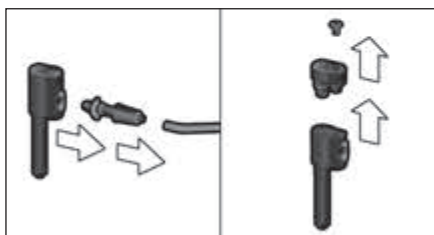

- Die Einzelteile mit Spüllauge und einer weichen Bürste reinigen, bei Bedarf in warmer Spüllauge einlegen.



- Alle Teile mit klarem Wasser spülen und abtrocknen.
- Alle Teile wieder zusammenstecken und bis zum Anschlag einsetzen.

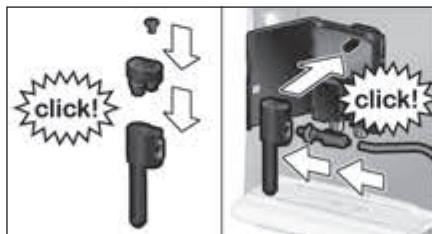

⚠ Verbrühungsgefahr!

Gerät nur benutzen, wenn der Milchschaumer (6) komplett zusammengebaut und montiert ist.

Brüheinheit reinigen

Brüheinheit regelmäßig reinigen!

Brüheinheit automatisch vorreinigen:

- Mit dem Drehknopf (15) ☺ auswählen.
- Ein leeres Glas unter den Auslauf (6a) stellen.
- Taste **start** (10) drücken.

Das Gerät spült.

Zusätzlich zum automatischen Reinigungsprogramm sollte die Brüheinheit (5a) regelmäßig zum Reinigen entnommen werden (**Bild E** am Anfang der Anleitung).

- Mit dem Netzschalter **O/I** (9) das Gerät ausschalten. Keine Taste leuchtet.
- Die Tür (5b) zur Brüheinheit öffnen.
- Die rote Verriegelung (5e) an der Brüheinheit (5a) ganz nach links schieben.
- Den Auswurfhebel (5d) ganz nach unten drücken. Die Brüheinheit wird gelöst.
- Die Brüheinheit (5a) an den Griffmulden fassen und vorsichtig herausnehmen.

- Die Abdeckung (5f) der Brüheinheit abnehmen und die Brüheinheit (5a) unter fließendem Wasser gründlich reinigen.

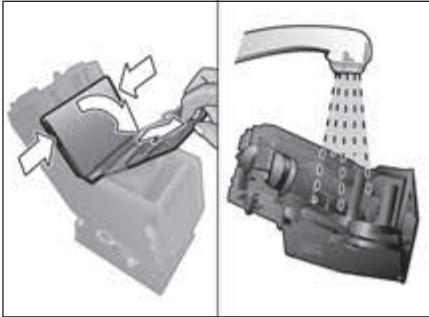

- Das Sieb der Brüheinheit unter den Wasserstrahl halten.
Wichtig: Ohne Spül- und sonstige Reinigungsmittel reinigen und nicht in den Geschirrspüler geben.

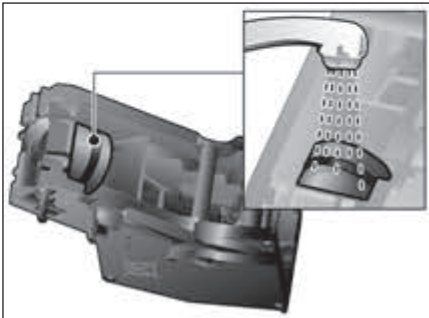

- Den Geräte-Innenraum mit einem feuchten Tuch gründlich reinigen, eventuell vorhandene Kaffeereste entfernen.
- Brüheinheit (5a) und Geräte-Innenraum trocknen lassen.
- Die Abdeckung (5f) wieder auf die Brüheinheit setzen und die Brüheinheit (5a) bis zum Anschlag in das Gerät schieben.
- Den Auswurfhebel (5d) ganz nach oben drücken.
- Die rote Verriegelung (5e) ganz nach rechts schieben und die Tür (5b) schließen.

Tipps zum Energiesparen

- Wird der Kaffeevollautomat nicht benutzt, das Gerät ausschalten. Dazu die Taste **off/i** (13) drücken. Das Gerät spült und schaltet aus.
- Kaffee- oder Milchschaumbezug nach Möglichkeit nicht unterbrechen. Vorzeitiger Abbruch führt zu erhöhtem Energieverbrauch und zu einer schnelleren Füllung der Tropfschale.
- Das Gerät regelmäßig entkalken, um Kalkablagerungen zu vermeiden. Kalkrückstände führen zu einem höheren Energieverbrauch.

Service-Programme

Tipp: Siehe auch Kurzanleitung im Aufbewahrungsfach (5c).

Je nach Benutzung erscheinen in gewissen Zeitabständen die folgenden Meldungen im Display:

ENTKALKEN NOTWENDIG!

oder

REINIGEN NOTWENDIG!

oder

CALC'N'CLEAN NOTWENDIG!

Das Gerät sollte unverzüglich mit dem entsprechenden Programm gereinigt oder entkalkt werden. Wahlweise können beide Vorgänge durch die Funktion Calc'n'Clean zusammengefasst werden (siehe Kapitel „Calc'n'Clean“). Erfolgt das Service-Programm nicht nach Anweisung, kann das Gerät beschädigt werden.

⚠ **Achtung!**

Bei jedem Service-Programm Entkalkungs- und Reinigungsmittel nach Anleitung benutzen. Sicherheitshinweise auf der Verpackung der Reinigungsmittel beachten. Das Service-Programm keinesfalls unterbrechen! Flüssigkeiten nicht trinken!



Niemals Essig, Mittel auf Essigbasis, Zitronensäure oder Mittel auf Zitronensäurebasis verwenden!
Keinesfalls Entkalkungstabletten oder andere Entkalkungsmittel in die Pulverschublade (4) einfüllen!

Speziell entwickelte und geeignete Entkalkungs- und Reinigungstabletten sind über den Handel sowie den Kundendienst erhältlich (siehe Kapitel „Zubehör“).

Entkalken

Dauer: ca. 25 Minuten.

Wichtig: Ist ein Wasserfilter in den Wassertank (17) eingesetzt, diesen unbedingt vor dem Start des Entkalkungsvorgangs entfernen.

Wenn im Display die Meldung ENTKALKEN NOTWENDIG! erscheint, drücken Sie die Taste  **off/i** (13) für 3 Sekunden und drücken Sie anschließend die Taste **start** (10). Der Entkalkungsvorgang startet.
Um das Gerät zwischendurch zu entkalken, drücken Sie die Taste  **off/i** (13) für mindestens 3 Sekunden. Drücken Sie dann zweimal kurz die Taste  **off/i** (13). Drehen Sie den oberen Drehknopf (15) so lange, bis im Display START ENTKALKEN erscheint. Um den Entkalkungsvorgang zu starten, drücken Sie die Taste **start** (10). Das Display führt durch das Programm.

SCHALE LEEREN

SCHALE EINSETZEN

- Tropfschale (8) leeren und wieder einsetzen.

Hinweis: Ist der Wasserfilter aktiviert, erscheint die entsprechende Aufforderung, den Filter zu entfernen und erneut die Taste **start** (10) zu drücken. Falls noch nicht geschehen, Filter jetzt entfernen. Taste **start** (10) drücken.

ENTKALKER EINFÜLLEN

START DRÜCKEN

- Lauwarmes Wasser in den leeren Wassertank (17) bis zur Markierung **0,5l** einfüllen und eine Siemens Entkalkungstablette TZ80002 darin auflösen. Bei Verwendung von TZ60002 unbedingt zwei Tabletten auflösen.
- Taste **start** (10) drücken.

BEHÄLTER PLATZIEREN

START DRÜCKEN

- Einen Behälter mit mindestens 0,5 Liter Fassungsvermögen unter den Auslauf (6a) stellen.
- Taste **start** (10) drücken.

ENTKALKUNG LÄUFT

Das Entkalkungsprogramm läuft jetzt ca. 20 Minuten.

TANK REINIGEN/FÜLLEN

START DRÜCKEN

- Den Wassertank (17) spülen und frisches Wasser bis zur Markierung **max** einfüllen.
- Taste **start** (10) drücken.

ENTKALKUNG LÄUFT

Das Entkalkungsprogramm läuft jetzt ca. 3 Minuten und spült das Gerät.

SCHALE LEEREN

SCHALE EINSETZEN

- Tropfschale (8) leeren und wieder einsetzen.



Wenn ein Filter verwendet wird, diesen jetzt wieder einsetzen. Das Gerät ist fertig entkalkt und wieder betriebsbereit.

Wichtig: Das Gerät mit einem weichen, feuchten Tuch abwischen um Rückstände der Entkalkungslösung sofort zu entfernen. Unter solchen Rückständen kann sich Korrosion bilden. Neue Schwammputztücher können mit Salzen behaftet sein. Salze können Flugrost am Edelstahl verursachen, deshalb vor Benutzung unbedingt gründlich auswaschen.

Reinigen

Dauer: ca. 10 Minuten.

Wenn im Display die Meldung **REINIGEN NOTWENDIG!** erscheint, drücken Sie die Taste  **off/i** (13) für 3 Sekunden und drücken Sie anschließend die Taste **start** (10). Der Reinigungsvorgang startet.

Um das Gerät zwischendurch zu reinigen, drücken Sie die Taste  **off/i** (13) für mindestens 3 Sekunden. Drücken Sie dann zweimal kurz die Taste  **off/i** (13). Drehen Sie den oberen Drehknopf (15) so lange, bis im Display **START REINIGEN** erscheint. Um den Reinigungsvorgang zu starten, drücken Sie die Taste **start** (10). Das Display führt durch das Programm.

SCHALE LEEREN

SCHALE EINSETZEN

- Tropfschale (8) leeren und wieder einsetzen.

SCHUBLADE ÖFFNEN

- Die Pulverschublade (4) öffnen.

REINIGER EINFÜLLEN

START DRÜCKEN

- Eine Siemens Reinigungstablette einwerfen und die Pulverschublade (4) schließen.
- Taste **start** (10) drücken.

REINIGUNG LÄUFT

Das Reinigungsprogramm läuft jetzt ca. 8 Minuten.

SCHALE LEEREN

SCHALE EINSETZEN

- Tropfschale (8) leeren und wieder einsetzen.

Das Gerät ist fertig gereinigt und wieder betriebsbereit.



Calc'n'Clean

Dauer: ca. 35 Minuten.

Calc'n'Clean kombiniert die Einzelfunktionen Entkalken und Reinigen. Liegt die Fälligkeit der beiden Programme nah beieinander, schlägt der Kaffeefullautomat automatisch dieses Serviceprogramm vor.

Wichtig: Ist ein Wasserfilter in den Wassertank (17) eingesetzt, diesen unbedingt vor dem Start des Service-Programms entfernen.

Wenn im Display die Meldung **CALC'N'CLEAN NOTWENDIG!** erscheint, drücken Sie die Taste  **off/i** (13) für 3 Sekunden und drücken Sie anschließend die Taste **start** (10). Das Service-Programm startet.

Um Calc'n'Clean zwischendurch durchzuführen, drücken Sie die Taste  **off/i** (13) für mindestens 3 Sekunden. Drücken Sie dann zweimal kurz die Taste  **off/i** (13). Drehen Sie den oberen Drehknopf (15) so lange, bis im Display **START CALC'N'CLEAN** erscheint. Um Calc'n'Clean zu starten, drücken Sie die Taste **start** (10). Das Display führt durch das Programm.

SCHALE LEEREN

SCHALE EINSETZEN

- Tropfschale (8) leeren und wieder einsetzen.

SCHUBLADE ÖFFNEN

- Die Pulverschublade (4) öffnen.

REINIGER EINFÜLLEN

START DRÜCKEN

- Eine Siemens Reinigungstablette einwerfen und die Pulverschublade (4) schließen.
- Taste **start** (10) drücken.

Hinweis: Ist der Wasserfilter aktiviert, erscheint die entsprechende Aufforderung, den Filter zu entfernen und erneut die Taste **start** (10) zu drücken. Falls noch nicht geschehen, Filter jetzt entfernen. Taste **start** (10) drücken.

ENTKALKER EINFÜLLEN

START DRÜCKEN

- Lauwarmes Wasser in den leeren Wassertank (17) bis zur Markierung **0,5l** einfüllen und eine Siemens Entkalkungstablette TZ80002 darin auflösen. Bei Verwendung von TZ60002 unbedingt zwei Tabletten auflösen.
- Taste **start** (10) drücken.

BEHÄLTER PLATZIEREN

START DRÜCKEN

- Einen Behälter mit mindestens 1 Liter Fassungsvermögen unter den Auslauf (6a) stellen.
- Taste **start** (10) drücken.

CALC'N'CLEAN LÄUFT

Das Entkalkungsprogramm läuft jetzt ca. 22 Minuten.

TANK REINIGEN/FÜLLEN

START DRÜCKEN

- Den Wassertank (17) spülen und frisches Wasser bis zur Markierung **max** einfüllen.
- Taste **start** (10) drücken.

CALC'N'CLEAN LÄUFT

Das Entkalkungsprogramm läuft jetzt ca. 10 Minuten und spült das Gerät.

SCHALE LEEREN

SCHALE EINSETZEN

- Tropfschale (8) leeren und wieder einsetzen.

Wenn ein Filter verwendet wird, diesen jetzt wieder einsetzen.



Das Gerät ist fertig gereinigt und wieder betriebsbereit.

Wichtig: Das Gerät mit einem weichen, feuchten Tuch abwischen um Rückstände der Entkalkungslösung sofort zu entfernen. Unter solchen Rückständen kann sich Korrosion bilden. Neue Schwammputztücher können mit Salzen behaftet sein. Salze können Flugrost am Edelstahl verursachen, deshalb vor Benutzung unbedingt gründlich auswaschen.

Frostschutz

⚠ **Um Schäden durch Frosteinwirkung bei Transport und Lagerung zu vermeiden, muss das Gerät vorher vollständig entleert werden.**

Info: Das Gerät muss betriebsbereit und der Wassertank (17) gefüllt sein.

- Ein großes Gefäß unter den Auslauf (6a) stellen.
- Taste  /  (12) drücken und Gerät ca. 15 Sekunden lang dampfen lassen.
- Mit dem Netzschalter **O/I** (9) das Gerät ausschalten.
- Den Wassertank (17) und die Tropfschale (8) entleeren.

Zubehör

Folgendes Zubehör ist über den Handel und Kundendienst erhältlich.

Zubehör	Bestellnummer Handel/ Kundendienst
Reinigungstabletten	TZ60001/00310575
Entkalkungstabletten	TZ80002/00576693
Wasserfilter	TZ70003/00575491
Pflegeset	TZ80004/00576330
Milchbehälter mit „Fresh Lock“ Deckel	TZ80009N/00576166

Entsorgung

Entsorgen Sie die Verpackung umweltgerecht. Dieses Gerät ist entsprechend der europäischen Richtlinie 2012/19/EG über Elektro- und Elektronikaltgeräte (waste electrical and electronic equipment – WEEE) gekennzeichnet.

Die Richtlinie gibt den Rahmen für eine EU-weit gültige Rücknahme und Verwertung der Altgeräte vor.

Über aktuelle Entsorgungswege bitte beim Fachhändler informieren.

Garantiebedingungen

Für dieses Gerät gelten die von unserer jeweils zuständigen Landesvertretung herausgegebenen Garantiebedingungen des Landes, in dem das Gerät gekauft wurde. Sie können die Garantiebedingungen jederzeit über Ihren Fachhändler, bei dem Sie das Gerät gekauft haben oder direkt bei unserer Landesvertretung anfordern. Die Garantiebedingungen für Deutschland und die Adressen finden Sie auf den letzten vier Seiten dieses Heftes.



Darüber hinaus sind die Garantiebedingungen auch im Internet unter der benannten Webadresse hinterlegt.

Für die Inanspruchnahme von Garantieleistungen ist in jedem Fall die Vorlage des Kaufbeleges erforderlich.

Änderungen vorbehalten.

Einfache Probleme selbst beheben

Problem	Ursache	Abhilfe
Zu wenig oder kein Milchschaum oder der Milchschaumer (6) saugt keine Milch an.	Der Milchschaumer (6) ist verschmutzt.	Milchschaumer (6) reinigen, siehe Kapitel „Pflege und tägliche Reinigung“.
	Ungeeignete Milch.	Milch mit mindestens 1,5% Fettgehalt verwenden.
	Der Milchschaumer (6) ist nicht richtig zusammengesetzt.	Milchschaumerteile befeuchten und fest zusammenpressen.
	Das Gerät ist verkalkt.	Das Gerät nach Anleitung entkalken.
Kein Heißwasserbezug möglich.	Der Milchschaumer (6) ist verschmutzt.	Milchschaumer (6) reinigen, siehe Kapitel „Pflege und tägliche Reinigung“.
Kaffee läuft nur tropfenweise oder es fließt kein Kaffee mehr.	Der Mahlgrad ist zu fein eingestellt oder das Kaffeepulver ist zu fein.	Mahlgrad gröber stellen oder gröberes Kaffeepulver verwenden.
	Das Gerät ist stark verkalkt.	Das Gerät nach Anleitung entkalken.
Kaffee hat keine „Crema“.	Ungeeignete Kaffeesorte.	Kaffeesorte mit höherem Anteil an Robusta-Bohnen verwenden.
	Die Bohnen sind nicht mehr röstfrisch.	Frische Bohnen verwenden.
	Der Mahlgrad ist nicht auf die Kaffeebohnen abgestimmt.	Mahlgrad auf fein einstellen.
Der Kaffee ist zu „sauer“.	Der Mahlgrad ist zu grob eingestellt oder das Kaffeepulver ist zu grob.	Mahlgrad feiner stellen oder feineres Kaffeepulver verwenden.
	Ungeeignete Kaffeesorte.	Dunklere Röstung verwenden.
Der Kaffee ist zu „bitter“.	Der Mahlgrad ist zu fein eingestellt oder das Kaffeepulver ist zu fein.	Mahlgrad gröber stellen oder gröberes Kaffeepulver verwenden.
	Ungeeignete Kaffeesorte.	Kaffeesorte wechseln.
Stark schwankende Kaffee- bzw. Milchschaumqualität.	Das Gerät ist verkalkt.	Das Gerät nach Anleitung entkalken.
Können Probleme nicht behoben werden, unbedingt die Hotline anrufen! Die Telefonnummern befinden sich auf den letzten Seiten der Anleitung.		

Problem	Ursache	Abhilfe
Der Kaffeesatz ist nicht kompakt und zu nass.	Der Mahlgrad ist zu fein oder zu grob eingestellt oder es wird zu wenig Kaffeepulver verwendet.	Mahlgrad gröber oder feiner stellen oder 2 gestrichene Messlöffel Kaffeepulver verwenden.
Tropfwasser auf innerem Geräteboden bei entnommener Tropfschale.	Tropfschale (8) zu früh entnommen.	Tropfschale (8) erst einige Sekunden nach dem letzten Getränkebezug entnehmen.
Der Wasserfilter hält nicht im Wassertank (17).	Der Wasserfilter ist nicht richtig befestigt.	Wasserfilter gerade und fest in den Tankanschluss drücken.
Die Werkseinstellungen wurden verändert und sollen wieder aktiviert werden („Reset“).	Eigene, nicht mehr gewünschte Einstellungen wurden vorgenommen.	Gerät mit dem Netzschalter O/I (9) ausschalten. Taste  off/ i (13) und Taste  (12) gedrückt halten und Gerät mit Netzschalter O/I (9) einschalten. Anschließend mit Taste start (10) bestätigen. Die Werkeinstellungen sind aktiviert.
Displayanzeige BOHNEN NACHFÜLLEN! trotz gefülltem Bohnenbehälter (1) oder Mahlwerk mahlt keine Kaffeebohnen.	Bohnen fallen nicht ins Mahlwerk (zu ölige Bohnen).	Leicht an den Bohnenbehälter (1) klopfen. Eventuell Kaffeesorte wechseln. Bei geleertem Bohnenbehälter (1) diesen mit einem trockenen Tuch auswischen.
Displayanzeige BRÜHEINHEIT EINSETZEN.	Brüheinheit (5) fehlt oder wurde nicht erkannt.	Gerät bei eingesetzter Brüheinheit (5) ausschalten, drei Sekunden warten und wieder einschalten.
Displayanzeige BRÜHEINHEIT REINIGEN	Verschmutzte Brüheinheit (5).	Brüheinheit (5) reinigen.
	Zuviel Pulverkaffee in der Brüheinheit (5).	Brüheinheit (5) reinigen (maximal 2 gestrichene Pulverlöffel mit Kaffeepulver einfüllen).
	Der Mechanismus der Brüheinheit ist schwergängig.	Brüheinheit entnehmen und reinigen, siehe Kapitel „Pflege und tägliche Reinigung“.
Können Probleme nicht behoben werden, unbedingt die Hotline anrufen! Die Telefonnummern befinden sich auf den letzten Seiten der Anleitung.		

Problem	Ursache	Abhilfe
Displayanzeige WASSERTANK PRÜFEN	Wassertank falsch eingesetzt.	Wassertank richtig einsetzen.
	Kohlensäurehaltiges Wasser im Wassertank.	Wassertank mit frischem Leitungswasser füllen.
	Schwimmer im Wassertank hängt fest.	Tank entnehmen und gründlich reinigen.
	Neuer Wasserfilter nicht nach Anleitung gespült.	Wasserfilter nach Anleitung spülen und in Betrieb nehmen.
	Im Wasserfilter ist Luft.	Wasserfilter so lange in Wasser tauchen bis keine Luftblasen mehr entweichen, Filter wieder einsetzen.
	Wasserfilter alt.	Neuen Wasserfilter einsetzen.
Displayanzeige NEUSTART BITTE	Gerät zu warm.	Gerät abkühlen lassen.
	Verschmutzte Brüheinheit.	Brüheinheit reinigen.
Displayanzeige STÖRUNG HOTLINE	Im Gerät ist ein Fehler.	Bitte die Hotline anrufen.
Können Probleme nicht behoben werden, unbedingt die Hotline anrufen! Die Telefonnummern befinden sich auf den letzten Seiten der Anleitung.		

Technische Daten

Elektrischer Anschluss (Spannung – Frequenz)	220-240 V – 50/60 Hz
Leistung der Heizung	1600 W
Maximaler Pumpendruck, statisch	15 bar
Maximales Fassungsvermögen Wassertank (ohne Filter)	1,7 l
Maximales Fassungsvermögen Bohnenbehälter	300 g
Länge der Zuleitung	100 cm
Abmessungen (H x B x T)	385 x 280 x 479 mm
Gewicht, ungefüllt	9,3 kg
Art des Mahlwerks	Keramik

Table of Contents

Safety instructions	24
Overview	26
Controls	26
Display messages	27
aromaDouble Shot	27
Before using for the first time	28
Water filter	29
Menu settings	30
Adjusting the grinding unit	31
Preparation using coffee beans	32
Preparation using ground coffee	32
Dispensing hot water	33
Preparing milk froth	33
Maintenance and daily cleaning	34
Tips on energy saving	36
Service Programmes	36
Frost protection	39
Accessories	39
Disposal	40
Guarantee	40
Technical data	40
Simple troubleshooting	41

Dear Coffee Connoisseur,

congratulations on purchasing this fully automatic espresso machine from Siemens. These instructions describe various models with different features.

Please also note the enclosed quick reference guide. It can be kept in the special storage compartment (5c) until it is needed.

Included in delivery

(see overview image at the start of the instructions)

- a** Fully automatic espresso machine
- b** Quick reference guide
- c** Instruction manual
- d** Milk frother
- e** Water hardness testing strip
- f** Measuring spoon

Safety instructions

Please read and follow the operating instructions carefully and keep them for later reference. Enclose these instructions when you give this appliance to someone else. This appliance is designed for the preparation of normal household quantities in the home, or in household-like, non-commercial environments. Household-like environments include staff kitchens in shops, offices, agricultural and other small businesses or for use by guests at bed-and-breakfast establishments, small hotels and similar residential facilities.

⚠ Danger of electric shock!

Connect and operate the appliance only according to the type plate specifications. To avoid potential hazards, repairs such as replacing a damaged cable must only be carried out by our customer service personnel.

This appliance may be used by children aged 8 years and older and by persons with reduced physical, sensory or mental capabilities or who lack experience and/or knowledge if they are supervised or have been given instruction in the safe use of the appliance and have understood the dangers involved. Keep children under 8 years of age away from the appliance and connecting cable and do not allow them to use the appliance. Children shall not play with the appliance. Cleaning and user maintenance shall not be made by children unless they are older than 8 years and supervised.

Never immerse the appliance or mains cable in water. Use only if power cord and appliance show no signs of damage. Should a fault occur, pull the plug or disconnect from the mains immediately.

⚠ Risk of suffocation!

Do not allow children to play with packaging material.

⚠ Risk of scalding!

The milk frother outlet (6a) gets very hot. After use, allow to cool down first before touching.



Use this appliance only after the milk frother (6) has been fully assembled and installed.

⚠ Risk of injury!

Do not reach into the grinding unit.

Overview

(see overview images **A**, **B**, **C**, **D** and **E** at the beginning of this instruction manual)

- 1 Bean container
- 2 Aroma cover
- 3 Selector for grind setting
- 4 Drawer (ground coffee/cleaning tablet)
- 5 Brewing unit (**Fig. E**)
 - a) Brewing unit
 - b) Door
 - c) Storage compartment for quick reference guide
 - d) Eject lever for brewing unit
 - e) Lock
 - f) Cover
- 6 Milk frother (**Fig. C**) removable
 - a) Outlet
 - b) Connection (milk tube)
 - c) Milk tube
 - d) Upper part
 - e) Air nozzle
- 7 Coffee outlet, height-adjustable
- 8 Drip tray (**Fig. D**)
 - a) Drip tray panel
 - b) Coffee grounds container
 - c) Drip tray for coffee outlet
 - d) Grate for coffee outlet
 - e) Float
- 9 Power on/off switch **O/I**
- 10 **start** button
- 11  button
- 12  button
- 13  **off/i** button
- 14 “Coffee strength” rotary knob
- 15 “Drink selection” rotary knob
- 16 Display
- 17 Removable water tank
- 18 Lid for water tank
- 19 Measuring spoon
(insertion aid for water filter)
- 20 Storage compartment for measuring spoon
- 21 Power cable with storage compartment

Controls

Power on/off switch **O/I**



The power switch **O/I** (9) is used to switch the appliance on or to switch it off fully (power supply off).

Important: Before switching off, run the cleaning programme or use the  **off/i** button (13) to switch off.

button

Press the  button (11) to prepare two cups of the selected drink at the same time. The button can be activated for drinks without milk and without the **aromaDouble Shot** function.

off/i button

When the  **off/i** button (13) is pressed briefly, the appliance rinses and switches off. Pressing and holding down the  **off/i** button (13) displays the user settings or starts the descaling and cleaning function.



button

Press the button  (12) to generate steam for preparing milk froth. This button is also used to dispense hot water.





start button

Press the **start** button (10) to begin drink preparation or to start a service programme. Press the **start** button (10) again during drink preparation to cut the dispensing process short.

“Coffee strength” rotary knob

	<p>This rotary knob (14) is for adjusting the coffee strength or when using pre-ground coffee.</p>
 <p>to</p>	<p>GROUND COFFEE MILD REGULAR STRONG DOUBLESHOT STRONG + DOUBLESHOT STRONG ++</p>
 <p>double shot</p>	<p>With these coffee strengths the coffee is brewed in 2 stages. See “aromaDouble Shot”.</p>

“Drink selection” rotary knob

	<p>This rotary knob (15) is used to select the required drink and the per-cup quantity. It is also used to change user settings.</p>
 <p>to</p>	<p>Coffee-based drinks without milk: SMALL ESPRESSO ESPRESSO SMALL CAFÉ CRÈME CAFÉ CRÈME LARGE CAFÉ CRÈME</p>
 <p>to</p>	<p>Coffee-based drinks with milk: SMALL CAPPUCCINO LARGE CAPPUCCINO SMALL MACCHIATO MACCHIATO LARGE MACCHIATO</p>
	<p>RINSE MACHINE</p>
	<p>RINSE MILK SYSTEM</p>

N.B.: If a drink is selected that cannot be prepared, INVALID COMBINATION appears in the display. Change the coffee strength or the selected drink.

Connection for milk tube

To produce milk froth – for example for latte macchiato or cappuccino – the connection and the milk tube must be properly secured to the milk frother.



Important: This is also necessary when dispensing hot water.

Display messages

The display (16) shows not only the current operating status, but also various messages that give you status information or let you know when you need to take action. As soon as you have taken the necessary action, the message disappears and the menu for drink selection is displayed again.

aromaDouble Shot

The longer the coffee is brewed, the more bitter substances and undesired aromas are released. This has a negative effect on the taste and makes the coffee less easily digestible. So for extra strong coffee the TE51... has a special aromaDouble Shot function. When half the quantity has been prepared, coffee is ground and brewed again so that only the pleasant, aromatic scents are released.

The aromaDouble Shot function is activated with the following settings:

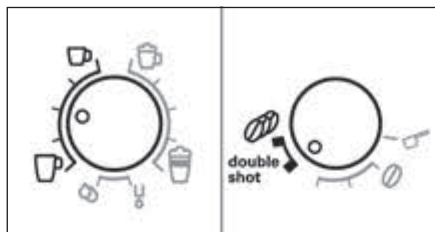

Before using for the first time

General

Fill the appropriate container using only pure, **cold**, uncarbonated water and only **roasted** beans (preferably espresso or coffee bean blends for fully automatic coffee machines). Do not use coffee beans that have been glazed, caramelised or treated with other additives containing sugar, since they will block the brewing unit.

The water hardness setting can be adjusted on this appliance. The factory default setting for the water hardness is 4. Check the water hardness with the enclosed test strip. If the check reveals a value other than 4, change the setting on the appliance accordingly after switching on (see “Menu settings” WATER HARDNESS).

Switching on the appliance

- Remove the protective film.
- Place the fully automatic espresso machine on a flat, water-resistant surface that can take its weight. Make sure that the machine’s ventilation slots remain unobstructed.

Important: Only use the appliance in frost-free rooms. If the appliance has been transported or stored at temperatures below 0 °C, wait at least 3 hours before operation.

- Pull the power cord out of the storage compartment (21) and plug in. Adjust the length of the cable by pushing it back in or pulling it out. The easiest way to do this is to place the appliance so that its back is flush with the edge of the counter and either pull the cable **downward** or push it **upward**.
- Install the milk frother. Operate the machine only after the milk frother (6) has been fully assembled and installed.



- Lift the lid of the water tank (18).
- Remove and rinse the water tank (17) and fill it with fresh cold water. Do not fill above the **max** mark.
- Replace the water tank (17) and push it firmly downward into place.
- Close the lid of the water tank (18) again.
- Fill the bean container (1) with coffee beans (for preparation using ground coffee, see “Preparation using ground coffee”).
- Press the power switch **O/I** (9). The display (16) shows the menu for setting the display language.
- Select the required display language with the upper rotary knob (15).
- Place a receptacle under outlet (6a).
- Press the **start** button (10). The language you selected is saved.

The appliance heats up and rinses. Some water will run out of the coffee outlet. When the drink selection menu is shown in the display, the appliance is ready for use.

Switching off the appliance

The factory settings of the fully automatic espresso machine are programmed for optimal performance. The appliance switches off automatically after a specific time (time span can be programmed, see “Menu settings” SHUT OFF).

Exception: The appliance switches off without rinsing if only hot water or steam were dispensed.

To switch the appliance off manually before this, press the  **off/i** button (13). The appliance rinses and switches off.

N.B.: If the appliance is being used for the first time, a service program has been run, or the appliance has not been operated for a long period, the first beverage will not have the full aroma and should not be consumed.

When using the espresso machine for the first time, you will achieve a suitably thick and stable “crema” only after the first few cups have been dispensed.



After extended use, water droplets may form on the ventilation slots. This is normal.

Water filter

A water filter can prevent scale buildup. Before a new water filter is used, it must be rinsed. To do this, proceed as follows:

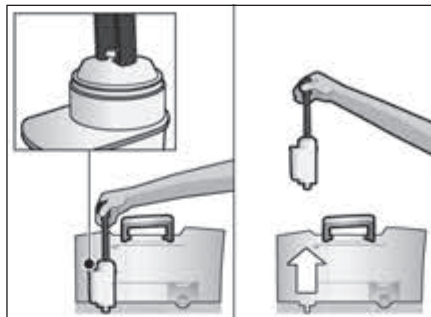
- Press the water filter firmly into the water tank with the aid of the measuring spoon (19).



- Fill the water tank (17) with water up to the **max** mark.
 - Press and hold the  **off/i** button (13) for at least three seconds. The menu opens.
 - Press the  **off/i** button (13) repeatedly until the display shows **No / OLD FILTER**.
 - Select **ACTIVATE FILTER** with the upper rotary knob (15).
 - Press the **start** button (10).
 - Place a receptacle with a capacity of 0.5 litres under the outlet (6a).
 - Press the **start** button (10).
 - Water will now flow through the filter to rinse it.
 - Empty the container.
- The appliance is ready to use once more.

Note: Rinsing the filter simultaneously activates the setting for the **CHANGE FILTER!** display.

The filter is no longer effective when the **CHANGE FILTER!** display appears, or at the latest after 2 months. It needs to be replaced for reasons of hygiene and so that there is no build-up of limescale (this could damage the appliance). Replacement filters can be obtained from retailers or from customer service (see “Accessories”). If no new filter is used, turn the **FILTER** setting to **No / OLD**.

Note: You can use the filter indicator to mark the month in which you inserted the filter. You can also mark the month in which you will need to replace the filter next (at the latest after two months).

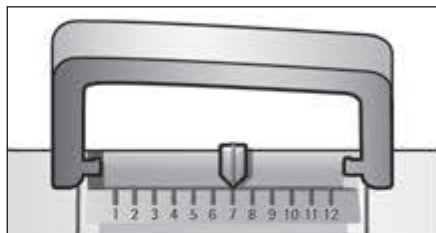

Note: If the appliance has not been used for a prolonged period (e.g. vacation) the filter should be rinsed before the appliance is used again. To do so, dispense a cup of hot water and pour it away.

Menu settings

You can adapt the appliance to your individual needs in the menu settings.

- Hold the **☺ off / i** button (13) down for at least 3 seconds.
- Press the **☺ off / i** button (13) repeatedly until the required menu item appears in the display.
- Select the required setting with the upper rotary knob (15).
- Confirm by pressing the **start** button (10). To leave the menu without making any changes, turn the rotary selector to **EXIT** and press the **start** button (10).

You can set the following:

SHUT OFF: Here you can set the time span after which the appliance automatically switches off following the last drink preparation. A time between 15 minutes and 4 hours can be set. The default time can be shortened to save energy. To save power you can specify a shorter period.

FILTER: Here you can set whether a water filter is being used. If a water filter is not being used, turn the setting to **No / OLD**. If a water filter is being used, turn the setting to **ACTIVATE FILTER**. New water filters have to be rinsed before use (see “Water filter”).

START CALC'N'CLEAN: The service programmes (**CALC'N'CLEAN / DESCALING / CLEANING**) can be selected manually here. Press the **start** button (10) and run the selected programme (see “Service Programmes”).

TEMP.: The brewing temperature (**HIGH / MIDDLE / LOW**) can be set here.

LANGUAGE: The display language can be set here.

WATER HARDNESS: The water hardness setting can be adjusted on this appliance. It is important to set the water hardness correctly, so that the appliance indicates accurately when the descaling programme should be run. The factory setting for the water hardness is 4.

You can check the water hardness using the enclosed test strip or by asking your local water supplier. If a water softener is installed in the house, please set the water hardness to level 3.

Dip the test strip briefly in water, gently shake off any drips, and check the result after one minute.

Level	Water hardness	
	German (°dH)	French (°fH)
1	1-7	1-13
2	8-14	14-25
3	15-21	26-38
4	22-30	39-54

DRINK COUNTER: This displays how many drinks have been dispensed since the appliance was first put into operation.

Adjusting the grinding unit

The rotary selector (3) adjusts the grind settings from coarse to fine.

⚠ Warning!

Adjust the grinding unit only while it is running! Otherwise the appliance may be damaged. Do not reach into the grinding unit.

- While the grinding unit is running, adjust the rotary selector (3) from fine (**a**: Turn anticlockwise) to coarse (**b**: Turn clockwise) as required.

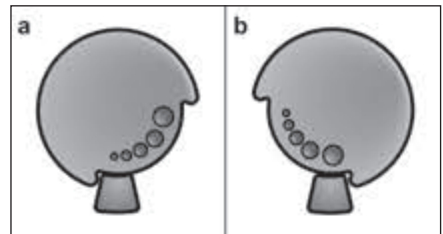

Note: The new setting will not become apparent until after the second cup of coffee.

Note: If the message `ADJUST COARSENESS!` appears in the display, the grind setting for the coffee beans is too fine. Adjust the grinding unit to a coarser setting.

Tip: For dark roast coffee beans, choose a finer grind, for lighter beans a coarser grind.

Preparation using coffee beans

This fully automatic espresso machine grinds beans freshly for each brew.

The appliance must be ready for use. To make coffee drinks with milk, first insert the milk tube in a milk container and secure to the milk frother with the connection.

Important: Dried milk residue is difficult to remove, so the milk frother (6) **must be** cleaned with lukewarm water immediately after use and rinse using the CLEAN MILK SYSTEM programme.

Tip: If possible, use only beans for fully automatic coffee and espresso machines. For optimal quality, deep-freeze the beans or store in a cool place in sealed containers. Coffee beans can be ground while frozen.

Important: Fill the water tank (17) with fresh water every day. The tank (17) should always contain sufficient water for operating the appliance.

Preparation

- Place the pre-warmed cup(s) under the coffee outlet (7).
Tip: For a small espresso, always preheat the cup, e.g. using hot water.
- Select the required coffee and the required per-cup quantity by turning the upper rotary knob (15). The selected coffee and the per-cup quantity are shown in the display.
- Select the required coffee strength by turning the lower rotary knob (14). The selected coffee strength is shown in the display. To prepare two cups at the same time, press the  button (11) (only for drinks without milk and without the aromaDouble Shot function).
- Press the **start** button (10).

Coffee is brewed and then poured into the cup(s).

N.B.: With some settings the coffee is prepared in two stages (see “aromaDouble Shot”). Wait until the procedure is fully completed.

Press the **start** button (10) again to cut the brewing process short.

Preparation using ground coffee

This fully automatic espresso machine can also be operated with ground coffee (not instant coffee powder).

The appliance must be ready for use. To make coffee drinks with milk, first insert the milk tube in a milk container and secure to the milk frother with the connection.

N.B.: The aromaDouble Shot function cannot be used when coffee is prepared using ground coffee.

Important: Dried milk residue is difficult to remove, so the milk frother (6) **must be** cleaned with lukewarm water immediately after use and rinse using the CLEAN MILK SYSTEM programme.

Important: Fill the water tank (17) with fresh water every day. The tank (17) should always contain sufficient water for operating the appliance.

Preparation

- Open the drawer (4).
- Pour in no more than 2 level measuring spoons of ground coffee.

Warning: Do not use whole beans or instant coffee.

- Close the drawer (4).
- Select the required drink by turning the upper rotary knob (15) (only one cup possible).
- Set the lower rotary knob to  GROUND COFFEE.
- Press the **start** button (10).

Coffee is brewed and then poured into the cup.

N.B.: Repeat the procedure for another cup of coffee.



Dispensing hot water

Risk of burns!

The milk frother (6) gets very hot. After use, always let it cool down before you touch it.

Before dispensing hot water the milk frother must be cleaned and the milk tube secured with the connection.

The appliance must be ready for use.

- Place the pre-warmed cup or glass under the outlet of the milk frother (6).
- Press and hold the  button (12) for approx. 3 seconds. The appliance heats up. Hot water runs out of the milk frother outlet (6) for about 40 seconds.
- Press the  button (12) again to cut the process short.



Preparing milk froth

Risk of burns!

The milk frother (6) gets very hot. After use, always let it cool down before you touch it.

Tip: You can foam the milk first and then dispense coffee, or foam the milk separately and pour it onto the coffee.

The appliance must be ready for use.

- Place a pre-warmed cup under outlet (6a).
- Insert the milk tube (6c) into a milk container.
- Press the  button (12).
The  button (12) flashes and the appliance now heats up for approx. 20 seconds.

Risk of burns!

Milk froth comes out of the milk frother (6) at high pressure. Splashes of milk can scald. Do not touch the outlet (6a) or aim it at anyone.

- End the process by pressing the  button (12).

Tip: For optimal milk froth quality, use cold milk with a fat content of at least 1.5 % if possible.

Important: Dried milk residue is difficult to remove, so the milk frother (6) **must be** cleaned with lukewarm water immediately after use and rinse using the CLEAN MILK SYSTEM programme.

Maintenance and daily cleaning

⚠ Risk of electric shock!

Unplug the appliance before cleaning it.
Never immerse the appliance in water.
Do not use a steam cleaner.

- Wipe the outside of the appliance with a soft, damp cloth.
- Do not use abrasive cloths or cleaning agents.

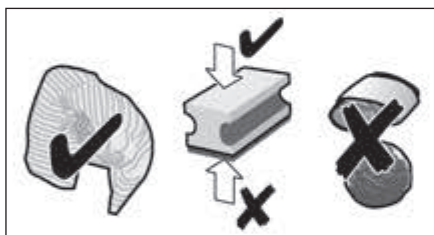

- Always remove any limescale, coffee, milk or descaling fluid residue immediately. Such residue can cause corrosion.
- New sponge cloths may contain salts. Salts can cause rust film on stainless steel and must therefore be washed out thoroughly before use.
- Pull the drip tray (8c) with the coffee grounds container (8b) forward and out. Remove the panel (8a) and the grate (8d). Empty and clean the drip tray and coffee grounds container.
- Remove the float (8e) and clean with a damp cloth.

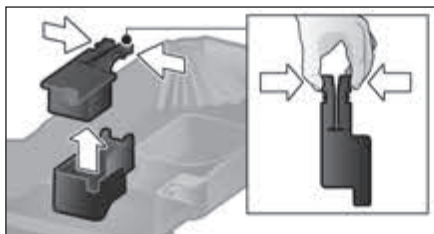

- Wipe out the inside of the appliance (holder, trays) and the drawer for ground coffee (this cannot be removed).

 **Do not put the following items in the dishwasher:** drip tray panel (8a), brewing unit (5a).



The following items are dishwasher-safe: drip tray for coffee outlet (8c), coffee grounds container (8b), grate for coffee outlet (8d), aroma cover (2) and measuring spoon (19).

- Wipe out the inside of the appliance (tray holders and drawer).

Important: Drip tray for coffee outlet (8c) and coffee grounds container (8b) should be emptied and cleaned daily to prevent mould from developing.

N.B.: If the appliance is cold when switched on with the power switch **O/I** (9) or if it switches off automatically after coffee has been dispensed, it rinses automatically. In other words the system cleans itself.

Important: If the appliance has not been used for a prolonged period of time (e.g. after a vacation), clean the entire appliance thoroughly, including the milk system and brewing unit.

Cleaning the milk system

If the milk system was not cleaned after milk has been dispensed, after a certain amount of time the message **CLEAN MILK SYSTEM!** will appear on the display. Clean the milk system immediately after use!

To pre-clean the milk system automatically:

- Select $\frac{1}{2}$ by turning the rotary knob (15).
- Place a tall, empty container under the outlet (6a).
- Push the outlet as close as possible to the container.
- Place the end of the milk tube (6c) into the container.
- Press the **start** button (10).

The machine automatically releases water into the container and vacuums it up again via the milk tube to rinse the milk system. The rinse procedure stops automatically after about 1 minute.

- Empty the container and clean the milk tube (6c).

In addition to this, clean the milk system thoroughly at regular intervals (by hand or in the dishwasher).

Dismantling the milk system for cleaning:

- Pull the milk frother (6) forward out of the appliance.

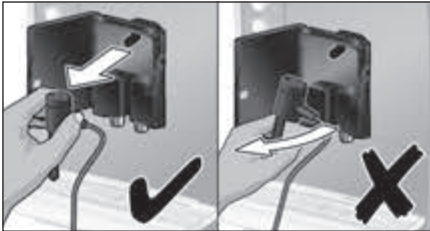

- Dismantle the milk frother into its individual parts (6a to 6d) (see **figure C** at the start of the operating instructions).

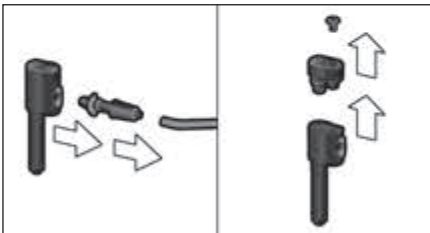

- Clean the individual parts with a detergent solution and a soft brush. If necessary, soak in a warm detergent solution.

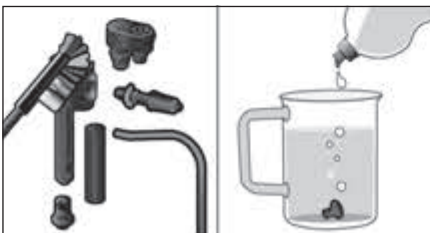

- Rinse all parts with clear water and dry them.
- Reassemble all the parts and replace fully in the appliance.

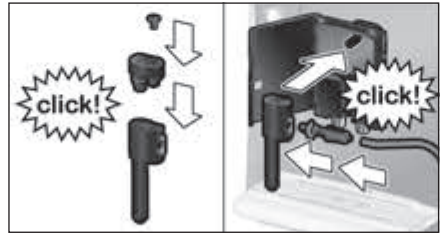

⚠ Risk of scalding!

Use this appliance only after the milk frother (6) has been fully assembled and installed.

Cleaning the brewing unit

Clean the brewing unit regularly!

To pre-clean the brewing unit automatically:

- Select ☺ by turning the rotary knob (15).
- Place an empty glass under outlet (6a).
- Press the **start** button (10).

The appliance rinses.

In addition to the automatic cleaning programme, the brewing unit (5a) should be removed regularly for cleaning. (See **figure E** at the start of the operating instructions.)

- Switch the appliance off at the power on/off switch **O/I** (9). No buttons are lit.
- Open the door (5b) to the brewing unit.
- Slide the red lock (5e) on the brewing unit (5a) completely to the left.
- Press the eject lever (5d) down fully. The brewing unit is released.
- Grasp the brewing unit (5a) by the recessed grips and remove carefully.

- Remove the cover (5f) of the brewing unit and rinse the brewing unit (5a) thoroughly under running water.

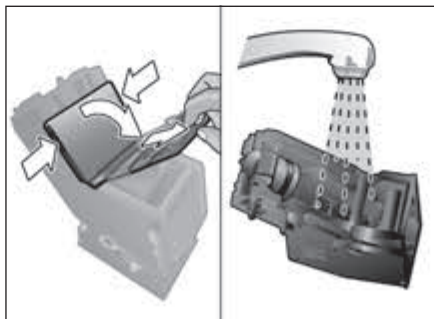

- Thoroughly clean the brewing unit sieve under the running water.

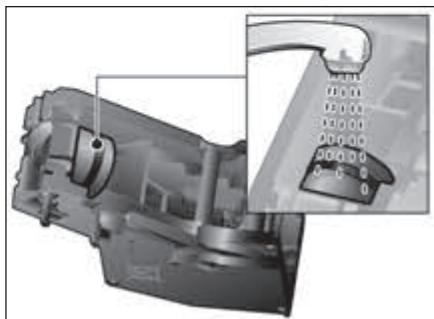

Important: Do not clean with detergent or other cleaning agents and do not put it in the dishwasher.

- Wipe out the inside of the appliance thoroughly with a damp cloth and remove any coffee residues.
- Allow the brewing unit (5a) and the inside of the appliance to dry.
- Replace the cover (5f) on the brewing unit and reinsert the brewing unit (5a) fully into the appliance.
- Press the eject lever (5d) up fully.
- Slide the red lock (5e) fully to the right and close the door (5b).

Tips on energy saving

- Switch off the fully automatic espresso machine when not in use. To do this, press the  **off/i** button (13). The appliance rinses and switches off.
- If possible, do not interrupt coffee or milk froth dispensing. Cutting the coffee or milk froth dispensing process short results in higher energy consumption and in more residual water collecting in the drip tray.
- Descale the appliance regularly to avoid a build-up of limescale. Limescale residue results in higher energy consumption.

Service Programmes

Tip: Refer also to the quick reference guide in the storage compartment (5c).

Depending on usage, the following messages will appear on the display at certain intervals:

DESCALE REQUIRED!

or

CLEAN REQUIRED!

or

CALC'N'CLEAN REQUIRED!

The appliance should be cleaned or descaled immediately using the corresponding programme. You also have the option of combining both processes with the Calc'n'Clean function (see "Calc'n'Clean"). If the service programme is not run as instructed, the appliance may be damaged.

Warning!

Each time you run the service programme, you should follow the instructions for using the descaling and cleaning agents. Please observe the safety instructions on the packaging of the cleaning agent.

Never interrupt the service programme!

Do not drink the liquids!

Never use vinegar, vinegar-based products, citric acid or citric acid-based products!



Never put descaling tablets or other descaling agents in the ground coffee drawer or the drawer for cleaning tablets (4)!

Specially developed descaling and cleaning tablets are available from retailers or customer service (see “Accessories”).

Descaling

Duration: approx. 25 minutes.

Important: If there is a filter in the water tank (17), it needs to be removed before the descaling programme is run.

If the message **DESCALE REQUIRED!** appears on the display, press the  **off/i** button (13) for 3 seconds and then press the **start** button (10). The descaling programme will start. To descale the appliance before being prompted, press the  **off/i** button (13) for at least 3 seconds. Then press the  **off/i** button (13) briefly twice. Turn the upper rotary knob (15) until **START DESCALING** appears in the display. To start the descaling procedure, press the **start** button (10). The display will guide you through the programme.

EMPTY DRIP TRAY

INSERT DRIP TRAY

- Empty drip tray (8) and replace them.

N.B.: If the water filter is activated, the display will prompt you to remove the filter and then press the **start** button (10) again. Remove the filter now if you have not already done so. Press the **start** button (10).

FILL DESCALER

PRESS START

- Pour lukewarm water into the empty water tank (17) up to the **0.5 l** mark and then dissolve 1 Siemens descaling tablet TZ80002 in it. When using TZ60002, 2 tablets must be dissolved.
- Press the **start** button (10).

PLACE CONTAINER

PRESS START

- Place a receptacle with a capacity of at least 0.5 litres under the outlet (6a).
- Press the **start** button (10).

DESCALE IN PROGRESS

The descaling programme will now run for about 20 minutes.

CLEAN / FILL WATER TANK

PRESS START

- Rinse the water tank (17) and refill it with fresh water up to the **max** mark.
- Press the **start** button (10).

DESCALE IN PROGRESS

The descaling programme now runs for about 3 minutes and rinses the appliance.

EMPTY DRIP TRAY

INSERT DRIP TRAY



- Empty drip tray (8) and replace them. Replace the filter if one is being used. The appliance has completed descaling and is ready for use again.

Important: Wipe down the appliance using a soft, damp cloth to immediately remove any descaler residue. Such residue can cause corrosion. New sponge cloths may contain salts. Salts can cause rust film on stainless steel and must therefore be washed out thoroughly before use.

Cleaning

Duration: approx. 10 minutes.

If the message **CLEAN REQUIRED!** appears on the display, press the  **off/i** button (13) for 3 seconds and then press the **start** button (10).

The cleaning programme will start. To clean the appliance before being prompted, press the  **off/i** button (13) for at least 3 seconds. Then press the  **off/i** button (13) briefly twice. Turn the upper rotary knob (15) until **START CLEANING** appears in the display. To start the cleaning procedure, press the **start** button (10). The display will guide you through the programme.

EMPTY DRIP TRAY

INSERT DRIP TRAY

- Empty drip tray (8) and replace them.

OPEN DRAWER

- Open the drawer (4).

FILL CLEANER

PRESS START

- Drop a Siemens cleaning tablet in the drawer (4) and close.
- Press the **start** button (10).

CLEANING IN PROGRESS

The cleaning programme will now run for about 8 minutes.

EMPTY DRIP TRAY

INSERT DRIP TRAY

- Empty drip tray (8) and replace them. The appliance has finished cleaning is ready for use again.



Calc'n'Clean

Duration: approx. 35 minutes.

Calc'n'Clean combines the separate functions of descaling and cleaning. If both programmes are due to be run soon, the espresso machine automatically suggests this service programme.

Important: If there is a filter in the water tank (17), it needs to be removed before the service programme is run.

If the message **CALC'N'CLEAN REQUIRED!** appears on the display, press the  **off/i** button (13) for 3 seconds and then press the **start** button (10). The service programme will start.

To run Calc'n'Clean before being prompted, press the  **off/i** button (13) for at least 3 seconds. Then press the  **off/i** button (13) briefly twice. Turn the upper rotary knob (15) until **START CALC'N'CLEAN** appears in the display. To start Calc'n'Clean, press the **start** button (10).

The display will guide you through the programme.

EMPTY DRIP TRAY

INSERT DRIP TRAY

- Empty drip tray (8) and replace them.

OPEN DRAWER

- Open the drawer (4).

FILL CLEANER

PRESS START

- Drop a Siemens cleaning tablet in the drawer (4) and close.
- Press the **start** button (10).

N.B.: If the water filter is activated, the display will prompt you to remove the filter and then press the **start** button (10) again. Remove the filter now if you have not already done so. Press the **start** button (10).

FILL DESCALER

PRESS START

- Pour lukewarm water into the empty water tank (17) up to the **0.5l** mark and then dissolve 1 Siemens descaling tablet TZ80002 in it. When using TZ60002, 2 tablets must be dissolved.
- Press the **start** button (10).

PLACE CONTAINER

PRESS START

- Place a receptacle with a capacity of at least 1 litre under the outlet (6a).
- Press the **start** button (10).

CALC'N'CLEAN IN PROGRESS

The descaling programme will now run for about 22 minutes.

CLEAN / FILL WATER TANK

PRESS START

- Rinse the water tank (17) and refill it with fresh water up to the **max** mark.
- Press the **start** button (10).

CALC'N'CLEAN IN PROGRESS

The descaling programme now runs for about 10 minutes and rinses the appliance.

EMPTY DRIP TRAY

INSERT DRIP TRAY

- Empty drip tray (8) and replace them. Replace the filter if one is being used. The appliance has finished cleaning is ready for use again.

Important: Wipe down the appliance using a soft, damp cloth to immediately remove any descaler residue. Such residue can cause corrosion. New sponge cloths may contain salts. Salts can cause rust film on stainless steel and must therefore be washed out thoroughly before use.

Frost protection

- ⚠ **To avoid damage from low temperatures during transport and storage, the appliance must be completely emptied first.**

Note: The appliance must be ready for use and the water tank (17) filled.

- Place a large receptacle under outlet (6a).
- Press the  button (12) and allow the appliance to steam for about 15 seconds.
- Switch the appliance off at the power on/off switch **O/I** (9).
- Empty the water tank (17) and the drip tray (8).

Accessories

The following accessories can be obtained from retailers and customer service.

Accessories	Ordering number
	Retail / Customer service
Cleaning tablets	TZ60001 / 00310575
Descaling tablets	TZ80002 / 00576693
Water filter	TZ70003 / 00575491
Care set	TZ80004 / 00576330
Milk container with "Fresh Lock" lid	TZ80009N / 00576166

Disposal

Dispose of packaging in an environmentally-friendly manner. This appliance is labelled in accordance with European Directive 2012/19/EG concerning used electrical and electronic appliances (waste electrical and electronic equipment – WEEE). The guideline determines the framework for the return and recycling of used appliances as applicable throughout the EU. Please ask your specialist retailer about current disposal facilities.

Guarantee

The guarantee conditions for this appliance are as defined by our representative in the country in which it is sold. Details regarding these conditions can be obtained from the dealer from whom the appliance was purchased. The bill of sale or receipt must be produced when making any claim under the terms of this guarantee.



Changes reserved.

Technical data

Power connection (voltage – frequency)	220-240 V – 50/60 Hz
Heater wattage	1600 W
Maximum static pump pressure	15 bar
Maximum water tank capacity (without filter)	1.7 liters
Maximum capacity of the coffee bean container	300 grams
Length of power cable	100 cm
Dimensions (H x W x D)	385 x 280 x 479 mm
Weight, empty	9.3 kg
Type of grinding unit	Ceramic

Simple troubleshooting

Problem	Cause	Solution
Too little or no milk froth or the milk frother (6) does not draw the milk in.	The milk frother (6) is soiled.	Clean the milk frother (6), see “Maintenance and daily cleaning”.
	Milk unsuitable for frothing.	Use low-fat milk (1.5 % fat).
	The milk frother (6) is not correctly assembled.	Wet the milk frother parts and press together firmly.
No hot water dispensed.	Build-up of limescale in the appliance.	Descale the appliance as described in the instructions.
	The milk frother (6) is soiled.	Clean the milk frother (6), see “Maintenance and daily cleaning”.
Coffee dispensing slows to a trickle or stops completely.	Coffee is ground too finely. Pre-ground coffee is too fine.	Adjust the grinding unit to a coarser setting. Use coarser pre-ground coffee.
	Build-up of limescale in the appliance.	Descale the appliance as described in the instructions.
Coffee has no “crema”.	Unsuitable type of coffee.	Use a type of coffee with a higher proportion of robusta beans.
	The beans are no longer fresh.	Use fresh beans.
	The grinding setting is not suitable for the beans.	Adjust grinding setting to fine.
Coffee is too “acidic”.	The grinding setting is too coarse or the pre-ground coffee is too coarse.	Adjust the grinding unit to a finer setting or use finer pre-ground coffee.
	Unsuitable type of coffee.	Use a darker roast.
Coffee is too “bitter”.	The grinding setting is too fine or the pre-ground coffee is too fine.	Adjust the grinding unit to a coarser setting or use coarser pre-ground coffee.
	Unsuitable type of coffee.	Change type of coffee used.
Coffee or milk froth quality varies considerably.	Build-up of limescale in the appliance.	Descale the appliance as described in the instructions.
The coffee grounds are not compact and are too wet.	The grinding setting is too fine or too coarse, or not enough ground coffee has been used.	Adjust the grinding unit to a coarser or finer setting, or use 2 level measuring spoons of ground coffee.
Water dripped onto the inner floor of the appliance when the drip tray (8) was removed.	Drip tray (8) removed too early.	Wait a few seconds after the last drink was dispensed before removing the drip tray (8).
The water filter does not stay in position in the water tank (17).	The water filter is not mounted correctly.	Firmly press the water filter straight down into the tank connection.
If you are unable to solve the problem, always call the hotline!		
You will find the telephone numbers at the back of these instructions.		

Problem	Cause	Solution
Restore the unit to its original factory settings ("Reset").	You changed some settings and want to discard them.	Turn off the unit with the power on/off switch O/I (9). Press and hold the  off/i (13) and the  (12) button and turn the appliance on with the power on/off switch O/I (9). Confirm by pressing the start button start (10). The factory settings are now activated.
Display shows REFILL BEANS! although the bean container (1) is full, or the grinding unit does not grind the beans.	Beans are not falling into the grinding unit (beans too oily).	Gently tap the bean container (1). Change the type of coffee if necessary. When the bean container (1) is empty, wipe it with a dry cloth.
Display shows INSERT BREWING UNIT	Brewing unit (5) is missing or was not recognised.	Switch off the appliance with the brewing unit (5) in place, wait three seconds and switch on the appliance.
Display shows CLEAN BREWING UNIT	Brewing unit (5) is soiled.	Clean brewing unit (5).
	Too much pre-ground coffee in the brewing unit (5).	Clean brewing unit (5). Pour in no more than 2 level measuring spoons of ground coffee.
	The brewing unit's mechanism is stiff.	Remove and clean the brewing unit, see "Maintenance and daily cleaning".
Display shows CHECK WATER TANK	Water tank wrongly inserted.	Insert water tank correctly.
	Carbonated water in the water tank.	Fill the water tank with fresh tap water.
	Float is stuck in the water tank.	Remove the tank and clean thoroughly.
	New water filter did not rinse according to the instructions.	Rinse the water filter according to instructions and then switch on.
	Air in the water filter.	Dip the water filter into water until no more air bubbles escape, replace the filter.
Display shows RESTART REQUIRED	Water filter is old.	Insert a new water filter.
	Appliance is too warm.	Leave the appliance to cool down.
Display shows ERROR CALL HOTLINE	Brewing unit is soiled.	Clean the brewing unit.
	The appliance has a fault.	Please call the hotline.

If you are unable to solve the problem, always call the hotline!

You will find the telephone numbers at the back of these instructions.

Sommaire

Consignes de sécurité	44
Présentation	46
Éléments de commande	46
Messages à l'écran.....	47
aromaDouble Shot.....	48
Avant la première utilisation	48
Filtre eau.....	49
Réglages menu	50
Régler la finesse de la mouture.....	51
Préparation avec du café en grains.....	52
Préparation à partir de café moulu	52
Préparer de l'eau chaude	53
Préparation de mousse de lait.....	53
Entretien et nettoyage quotidien.....	54
Conseils pour économiser l'énergie	57
Programmes de maintenance	57
Protection contre le gel.....	60
Accessoires	60
Mise au rebut.....	60
Garantie.....	60
Éliminer soi-même les problèmes simples	61
Caractéristiques techniques	63

Chère amatrice de café,
cher amateur de café.

Félicitation pour avoir choisi la cafetière
Siemens.

Ce mode d'emploi décrit différents modèles
qui se différencient par leur niveau
d'équipement.

Veuillez également tenir compte du
Mémento fourni. Un logement (5c) a été
prévu pour le conserver à portée de main
dans la machine.

Contenu de l'emballage

(voir l'illustration figurant au début du
présent Mode d'emploi)

- a** Machine à café
- b** Mémento
- c** Mode d'emploi
- d** Mousseur lait
- e** Bandelette pour déterminer
la dureté de l'eau
- f** Cuillère-dose

Consignes de sécurité

Lire attentivement ce mode d'emploi, s'y conformer lors de l'utilisation et le conserver ! Veuillez joindre ce mode d'emploi si vous passez l'appareil à quelqu'un d'autre. Cet appareil est conçu pour la préparation de quantités usuelles, dans le cadre d'un foyer ou d'un usage non commercial de type domestique. Citons p.ex. les cuisines du personnel dans les commerces, bureaux, exploitations agricoles et établissements artisanaux ainsi que les clients de pensions, petits hôtels et toute autre résidence de type similaire.

⚠ Risque de chocs électriques !

Ne brancher et n'utiliser l'appareil que conformément aux données indiquées sur la plaque signalétique. Les réparations sur l'appareil telles que le remplacement d'un cordon endommagé ne doivent être effectuées que par notre SAV afin d'éliminer tout danger.

Cet appareil peut être utilisé par des enfants à partir de 8 ans et par des personnes ayant des facultés physiques, sensorielles ou mentales réduites ou manquant d'expérience et/ou de connaissances à condition d'être surveillés ou d'avoir été informés quant à la bonne utilisation de l'appareil et d'avoir compris les dangers qui en découlent. Les enfants de moins de 8 ans doivent être tenus éloignés de l'appareil et du cordon d'alimentation et ne doivent pas utiliser l'appareil. Ne pas laisser les enfants jouer avec l'appareil. Le nettoyage et l'entretien incombant à l'utilisateur ne doivent pas être effectués par des enfants sauf s'ils ont 8 ans ou plus et sont surveillés.

Ne jamais plonger l'appareil ou le cordon électrique dans l'eau. N'utiliser la machine que lorsque le cordon électrique et l'appareil ne présentent aucun dommage. En cas de défaut, débrancher immédiatement la fiche secteur ou couper la tension du réseau.

⚠ Risque d'étouffement!

Ne pas laisser les enfants jouer avec les emballages.

⚠ Risque de brûlure!

L'embout (6a) du mousser de lait devient brûlant. Après utilisation, bien laisser refroidir la buse avant de la saisir.



N'utilisez la machine que lorsque le mousser de lait (6) est entièrement monté et installé.

⚠ Risque de blessure!

Ne pas glisser les doigts à l'intérieur du broyeur.

Présentation

(voir les illustrations de vue d'ensemble **A, B, C, D** et **E** au début de la notice)

- 1 Bac à café
- 2 Couvercle préservateur d'arôme
- 3 Sélecteur de réglage de finesse de mouture
- 4 Tiroir à café
(café en poudre/pastille de nettoyage)
- 5 Unité de percolation (**figure E**)
 - a) Unité de percolation
 - b) Volet
 - c) Logement du Mémento
 - d) Levier d'éjection pour l'unité de percolation
 - e) Verrouillage
 - f) Couvercle de protection
- 6 Mousseur de lait amovible (**figure C**)
 - a) Embout
 - b) Raccordement (flexible de lait)
 - c) Flexible Lait
 - d) Partie supérieure
 - e) Buse à air
- 7 Bec verseur du café, réglable en hauteur
- 8 Bac collecteur (**figure D**)
 - a) Support des bacs collecteurs
 - b) Récipient pour marc de café
 - c) Bac collecteur du bec verseur du café
 - d) Grille bec verseur du café
 - e) Flotteur
- 9 Interrupteur électrique **O/I**
- 10 Touche **start**
- 11 Touche 
- 12 Touche 
- 13 Touche  **off/i**
- 14 Sélecteur rotatif « Arôme du café »
- 15 Sélecteur rotatif
« Sélection de la boisson »
- 16 Ecran
- 17 Réservoir d'eau amovible
- 18 Couvercle du réservoir d'eau
- 19 Cuillère-dose (sert de poignée pour placer le filtre d'eau)
- 20 Logement de la cuillère-dose
- 21 Cordon électrique et logement

Éléments de commande

Interrupteur électrique O/I



L'interrupteur réseau **O/I** (9) permet de mettre en marche et d'arrêter entièrement la machine (alimentation électrique coupée).

Important : Avant d'arrêter la machine, lancer un programme de rinçage ou bien utiliser la touche  **off/i** (13).

Touche

Appuyer sur la touche  (11) pour préparer simultanément deux tasses de la boisson sélectionnée. La touche est utilisable pour les boissons sans lait et sans fonction **aromaDouble Shot**.

Touche **off/i**

Appuyer brièvement sur la touche  **off/i** (13) pour effectuer un rinçage et arrêter la machine. Appuyer de manière prolongée sur la touche  **off/i** (13) pour afficher les réglages utilisateur ou pour lancer un cycle de détartrage et de nettoyage.





Touche

Appuyer sur la touche  (12) pour créer de la vapeur qui sert à préparer la mousse de lait. Cette touche permet également de prélever de l'eau chaude.

Touche **start**







Appuyer sur la touche **start** (10) pour lancer la préparation d'une boisson ou pour effectuer un programme de Service. Pour réduire la quantité de boisson appuyer de nouveau sur la touche **start** (10) en cours de préparation.

Sélecteur rotatif « Arôme du café »

	Ce bouton rotatif (14) permet de régler l'intensité du café ou l'utilisation de café en poudre.
	COMP. POUVRE DOUX NORMAL FORT DOUBLESHOT FORT + DOUBLESHOT FORT ++
à	
	
	Avec ces réglages de l'arôme, le café est préparé en 2 étapes. Voir point « aromaDouble Shot ».

Sélecteur rotatif

« Sélection de la boisson »

	Le sélecteur (15) permet de sélectionner la boisson et la quantité. Il permet aussi de modifier les réglages de l'utilisateur.
	Boisson café sans lait : PETIT ESPRESSO ESPRESSO à PETIT CAFÉ CRÈME CAFÉ CRÈME  GRAND CAFÉ CRÈME
	Boisson café avec lait : PETIT CAPPUCCINO GRAND CAPPUCCINO à PETIT MACCHIATO MACCHIATO  GRAND MACCHIATO
	RINÇAGE MACHINE
	RINCER SYST.DE LAIT

Remarque : Lorsqu'il est sélectionné une boisson impossible à préparer, l'écran affiche COMBINAISON NON VALIDE. Modifier l'arôme du café ou la sélection de la boisson.

Raccordement pour le flexible de lait

Pour lancer la préparation de mousse de lait, par exemple pour un latte macchiato ou un cappuccino, le raccordement et le flexible de lait doivent être fixés correctement sur le mousseur de lait.



Important : ceci est également nécessaire pour la préparation d'eau chaude.

Messages à l'écran

En plus de l'état de fonctionnement actuel, l'écran (16) affiche également différents messages qui correspondent à des informations d'état ou qui vous demandent d'intervenir. Dès que vous avez effectué l'opération nécessaire, le message disparaît et le menu de sélection des boissons s'affiche de nouveau.

aromaDouble Shot

Plus la percolation du café dure longtemps, plus les substances amères et les arômes indésirables sont prononcés. Cela a un effet négatif sur le goût et rend le café moins digeste. La TE51... dispose donc d'une fonction spéciale, aromaDouble Shot pour préparer un café très fort. Une fois que la moitié de la quantité a été préparée, la machine moud de nouveau du café et effectue une percolation. Cela permet de ne développer que les arômes parfumés et très digestes du café.

Pour activer la fonction aromaDouble Shot, procéder comme indiqué ci-après :

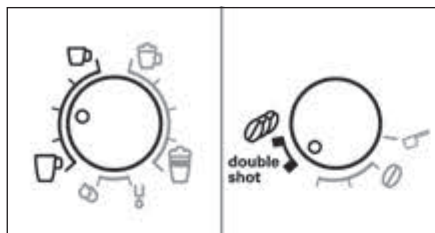

Avant la première utilisation

Généralités

Utiliser exclusivement de l'eau pure, **froide**, sans gaz carbonique et exclusivement du café en grains **torréfié** (de préférence pour espresso ou percolateur) et remplir les conteneurs correspondants. Ne pas employer des grains de café avec glaçage, des grains caramélisés ou enrobés d'une substance sucrée quelconque ; ils encrassent et obturent l'unité de percolation. Sur cette machine, il existe un réglage de la dureté de l'eau. En usine, la machine est réglée sur la dureté 4. Se servir de la bandelette fournie pour déterminer la dureté de l'eau.

Si le contrôle donne une valeur différente de 4, il faut programmer la machine en conséquence après la mise en service (voir EAU DURETÉ point « Réglages menu »).

Mise en service de la machine

- Retirer le film de protection existant.
- Placer la machine à café sur un plan horizontal, suffisamment solide pour supporter son poids et résistant à l'eau. Assurez-vous que la fente de ventilation de la machine n'est pas obstruée.

Important : Utiliser l'appareil uniquement dans des locaux hors gel. Dans le cas où l'appareil a été transporté ou entreposé à des températures en dessous de 0 °C, attendre au moins 3 heures avant la mise en service de l'appareil.

- Extraire du logement (21) la longueur de cordon électrique nécessaire et brancher dans une prise. Pour ajuster la longueur du cordon, il suffit de le tirer ou de le repousser à l'intérieur. Pour cela, placer la machine sur un bord de table, par ex., et tirer le câble **vers le bas** ou le pousser **vers le haut**.

- Installez le mousseur de lait. N'utilisez la machine que lorsque le mousseur de lait (6) est entièrement monté et installé.



- Rabattre vers le haut le couvercle du réservoir d'eau (18).
- Retirer le réservoir d'eau (17), le rincer et le remplir d'eau froide. Ne pas dépasser le repère **max**.
- Placer le réservoir d'eau (17) bien vertical et appuyer pour le faire descendre.
- Refermer le couvercle du réservoir d'eau (18).
- Remplir de café en grains le bac à café (1) (pour la préparation à partir de café moulu, voir point « Préparation à partir de café moulu »).
- Appuyer sur l'interrupteur électrique **O/I** (9). L'écran (16) affiche le menu de réglage de la langue d'affichage.
- A l'aide du sélecteur (15), choisir la langue d'affichage souhaitée. Placer un récipient sous l'embout (6a).
- Appuyer sur la touche **start** (10). La langue sélectionnée est enregistrée.

La machine chauffe et effectue un rinçage. Un peu d'eau s'écoule à partir du bec verseur du café. Lorsque la sélection de boisson apparaît à l'écran, la machine est prête à fonctionner.

Arrêter la machine

La machine à espresso automatique est programmée en usine de façon à fonctionner de manière optimale. La machine s'arrête automatiquement après une durée définie (durée réglable, voir ARRÊT point « Réglages menu »).

Exception : Lorsque vous avez prélevé de l'eau chaude ou de la vapeur, la machine s'arrête sans effectuer de nettoyage.

Pour arrêter la machine manuellement, appuyer sur la touche **off/i** (13). La machine effectue un rinçage et s'arrête.

Remarque : Lors de la première utilisation de la machine ou après un programme de service ou encore après une longue période d'inutilisation, la première tasse préparée n'a pas encore son plein arôme. Il ne faut donc pas la boire.

Une fois effectuée la mise en service de la machine, la présence d'une mousse dense et fine sur le café n'est obtenue qu'après avoir préparé plusieurs tasses.

Après une utilisation extensive, il peut se former des gouttelettes d'eau sur les fentes de ventilation. C'est un phénomène normal.



Filtre eau

L'utilisation d'un filtre à eau peut diminuer la formation de dépôts calcaires.

Avant d'utiliser un nouveau filtre à eau il faut tout d'abord effectuer un rinçage. Pour cela, procéder comme indiqué ci-après.

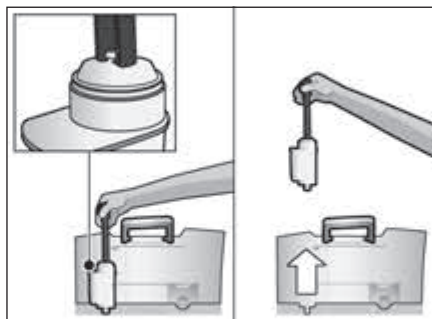
- En s'aidant de la cuillère dose (19), bien insérer le filtre à eau dans le réservoir d'eau.



- Remplir d'eau le réservoir (17) jusqu'au repère **max**.
- Maintenez appuyé le bouton  **off / i** (13) durant au moins trois secondes. Le menu s'ouvre.
- Appuyez plusieurs fois sur le bouton  **off / i** (13) jusqu'à ce que l'écran affiche SANS/ANCIEN FILTRE.
- A l'aide du sélecteur du haut (15), choisir ACTIVER FILTRE.
- Appuyer sur la touche **start** (10).
- Placer un récipient d'une contenance de 0,5 litre sous l'embout (6a).
- Appuyer sur la touche **start** (10).
- L'eau traverse le filtre pour le rincer.
- Ensuite, vider le récipient.

La machine est de nouveau prête à fonctionner.

Info : Le rinçage du filtre a activé le réglage pour l'affichage du changement de filtre.

Au moment où s'affiche **REPLACER FILTRE !** ou bien au bout de 2 mois, au plus tard, le filtre n'est plus efficace.

Pour des raisons d'hygiène et pour éviter l'entartrage de la machine (ce qui provoque des dommages), il faut remplacer le filtre.

Les filtres de rechange sont disponibles dans le commerce ou peuvent être commandés auprès du Service Clientèle (voir point « Accessoires »). Si l'on n'utilise pas un nouveau filtre, il faut régler **FILTRE SUR SANS/ANCIEN**.

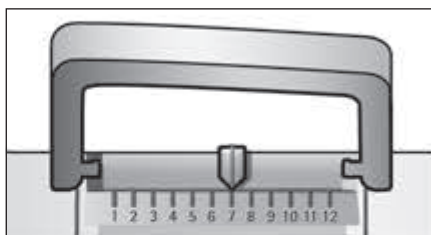

Info : L'indicateur de filtre vous permet d'indiquer le mois où vous avez placé le filtre. Vous pouvez aussi préciser le mois où vous devrez le remplacer (au plus tard au bout de deux mois).



Info : Si la machine n'est pas utilisée durant une période prolongée (par ex. congés), il faut que le filtre utilisé soit rincé avant utilisation. Pour cela, prélever une tasse d'eau chaude et en jeter le contenu.

Réglages menu

Vous pouvez adapter votre machine de manière individuelle à l'aide des réglages menu.

- Maintenir appuyée la touche  **off / i** (13) au moins 3 secondes.
 - Appuyer plusieurs fois sur la touche  **off / i** (13) jusqu'à ce que l'option de menu souhaitée s'affiche à l'écran.
 - A l'aide du sélecteur du haut (15), choisir le réglage souhaité.
 - Confirmer avec la touche **start** (10).
- Pour quitter le menu sans enregistrer les modifications, placer le sélecteur sur **QUITTER** et appuyer sur la touche **start** (10).

Vous pouvez effectuer les réglages suivants :

ARRÊT : Vous pouvez régler ici l'intervalle de temps à l'issue duquel la machine s'arrête automatiquement après la préparation de la dernière boisson. La plage de réglage est de 15 minutes à 4 heures. La durée programmée peut être raccourcie pour économiser l'énergie.

FILTRE : Vous pouvez indiquer ici si vous utilisez ou non un filtre à eau avec la machine. Si vous n'utilisez pas de filtre, sélectionnez le réglage **SANS/ANCIEN**. Si vous utilisez un filtre, sélectionnez le réglage **ACTIVER FILTRE**. Avant de placer un nouveau filtre à eau, rincez celui-ci (voir point « Filtre eau »).

DÉMARRER CALC'N'CLEAN : Vous pouvez ici sélectionner manuellement les programmes de service (**CALC'N'CLEAN / DÉTARTRAGE / NETTOYAGE**). Appuyer sur la touche **start** (10) et effectuer le programme sélectionné (voir point « Programmes de maintenance »).

TEMP. : Vous pouvez régler ici la température de percolation (**ÉLEVÉE / MOYENNE / BASSE**).

LANGUE : Vous pouvez régler ici la langue d'affichage.

EAU DURETÉ : Il est possible, sur cette machine, de régler la dureté de l'eau. Le réglage correct de la dureté de l'eau est important car il permet à la machine d'indiquer le moment où un détartrage est nécessaire. En usine, la dureté de l'eau est réglée sur 4. La dureté de l'eau peut être déterminée à l'aide de la bandelette fournie ou être demandée au Service des Eaux local. Dans le cas où un adoucisseur d'eau est installé dans la maison, veuillez régler la dureté de l'eau au niveau 3.

Plonger brièvement la bandelette dans l'eau, la secouer légèrement et attendre une minute pour lire le résultat.

Niveau	Dureté de l'eau	
	Allemagne (°dH)	France (°fH)
1	1-7	1-13
2	8-14	14-25
3	15-21	26-38
4	22-30	39-54

COMPTEUR DE BOISSONS : Il est possible d'afficher ici le nombre des boissons préparées depuis la mise en service de la machine.

Régler la finesse de la mouture

Le sélecteur (3) de réglage de la mouture du café permet de régler la finesse de mouture souhaitée du café.

⚠ Attention !

Modifier le réglage de la mouture uniquement lorsque le broyeur fonctionne. Sinon la machine peut être endommagée. Ne pas glisser les doigts à l'intérieur du moulin.

- Lorsque le broyeur fonctionne, régler le sélecteur (3) entre une mouture fine (**a** : tourner dans le sens opposé aux aiguilles d'une montre) et une mouture plus grossière (**b** : tourner dans le sens des aiguilles d'une montre).

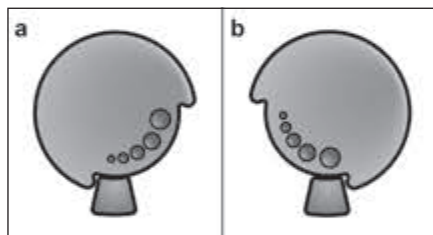

Info : Le nouveau réglage n'est perceptible qu'à la seconde ou la troisième tasse.

Remarque : Si le message **MOUDRE MOINS FIN** apparaît à l'écran, les grains de café sont moulus trop finement. Régler une mouture moins fine.

Conseil pratique : Régler une mouture plus fine pour les grains torréfiés foncés et une mouture plus grossière pour les grains torréfiés clairs.

Préparation avec du café en grains

Cette machine Espresso tout automatique moule du café frais lors de chaque préparation.

La machine doit être prête à fonctionner. Pour préparer une boisson à base de lait, introduire tout d'abord le flexible de lait dans un réservoir à lait et le fixer sur le mousseur de lait avec le raccordement.

Important : Les restes de lait séchés sont difficiles à retirer. Après chaque utilisation du mousseur lait (6), **il est impératif** d'effectuer un nettoyage à l'eau tiède à l'aide du programme NETTOYER SYST. LAIT.

Conseil pratique : Utiliser de préférence du café pour espresso / pour percolateur. Conserver le café au froid dans un récipient hermétiquement fermé ou le congeler. Il est possible de broyer les grains de café congelés.

Important : Mettre tous les jours de l'eau fraîche dans le réservoir d'eau (17). Celui-ci doit toujours contenir suffisamment d'eau pour assurer le fonctionnement de la machine.

Préparation

- Placer la(les) tasse(s) sous le bec verseur du café (7).
Conseil pratique : Pour préparer un espresso, toujours préchauffer la tasse, par ex. à l'eau bouillante.
- Sélectionner le café et la quantité à l'aide du sélecteur rotatif (15). Le café et la quantité sélectionnés s'affichent à l'écran.

- Sélectionner l'arôme du café en tournant le sélecteur inférieur (14). L'arôme sélectionné est affiché à l'écran. Pour préparer simultanément deux tasses de la même boisson, appuyer sur la touche  (11) (uniquement pour les boissons sans lait et sans fonction aromaDouble Shot).
- Appuyer sur la touche **start** (10).

Le café se fait et s'écoule ensuite dans la/les tasse(s).

Remarque : Avec certains réglages, le café est préparé en deux étapes (voir point « aromaDouble Shot »). Attendre que l'opération soit entièrement terminée.

Appuyer de nouveau sur la touche **start** (10) pour interrompre avant terme la percolation.

Préparation à partir de café moulu

La machine peut aussi préparer un café à partir de café moulu (pas du café soluble).

La machine doit être prête à fonctionner. Pour préparer une boisson à base de lait, introduire tout d'abord le flexible de lait dans un réservoir à lait et le fixer sur le mousseur de lait avec le raccordement.

Remarque : Lorsque l'on utilise du café moulu pour la préparation du café, la fonction aromaDouble Shot n'est pas disponible.

Important : Les restes de lait séchés sont difficiles à retirer. Après chaque utilisation du mousseur lait (6), **il est impératif** d'effectuer un nettoyage à l'eau tiède à l'aide du programme NETTOYER SYST. LAIT.

Important : Mettre tous les jours de l'eau fraîche dans le réservoir d'eau (17). Celui-ci doit toujours contenir suffisamment d'eau pour assurer le fonctionnement de la machine.

Préparation

- Ouvrir le tiroir à café (4).
- Verser au maximum 2 cuillères-dose rases de café moulu.

Attention : Ne pas verser de café en grains ou de café soluble.
- Fermer le tiroir à café (4).
- Sélectionner la boisson souhaitée à l'aide du sélecteur du haut (15) (une seule tasse possible).
- Placer le bouton rotatif inférieur sur  COMP. POWDRE.
- Appuyer sur la touche **start** (10).

Le café se fait et s'écoule ensuite dans la tasse.

Remarque : Pour préparer une autre tasse de café moulu, répéter l'opération.





Préparer de l'eau chaude

⚠ Risque de brûlure !

Le mouseur de lait (6) devient brûlant. Après utilisation, laisser refroidir avant de le toucher.

Avant de préparer de l'eau chaude, le mouseur de lait doit être nettoyé et le flexible de lait doit être fixé sur le raccordement.

La machine doit être prête à fonctionner.

- Placer la tasse préchauffée ou le verre sous le bec du mouseur de lait (6).
- Maintenir appuyée la touche  /  (12) env. 3 secondes. La machine chauffe. De l'eau chaude s'écoule durant env. 40 secondes du mouseur lait (6).
- Pour arrêter l'opération avant terme, appuyer de nouveau sur la touche  /  (12).





Préparation de mousse de lait

⚠ Risque de brûlure !

Le mouseur de lait (6) devient brûlant. Après utilisation, laisser refroidir avant de le toucher.



Conseil pratique : Faire mousser tout d'abord le lait puis préparer le café ; ou bien faire mousser séparément le lait et verser la mousse sur le café.

La machine doit être prête à fonctionner.

- Placer une tasse préchauffée sous l'embout (6a).
- Placer le flexible Lait (6c) dans un récipient de lait.
- Appuyer sur la touche  /  (12). La touche  /  (12) clignote, la machine chauffe durant 20 s environ.

⚠ Risque de brûlure !

La mousse de lait sort avec grande pression du mouseur de lait (6). Les éclaboussures de lait peuvent provoquer des brûlures. Ne pas toucher l'embout (6a) et ne pas le diriger vers une personne.

- Arrêter l'opération en appuyant sur la touche  /  (12).

Conseil : Pour réaliser une mousse de lait optimale, employer de préférence du lait froid avec une teneur en matières grasses d'au moins 1,5%.

Important : Les restes de lait séchés sont difficiles à retirer. Après chaque utilisation du mouseur lait (6), **il est impératif** d'effectuer un nettoyage à l'eau tiède à l'aide du programme NETTOYER SYST. LAIT.

Entretien et nettoyage quotidien

⚠ Risque de choc électrique !

Avant tout nettoyage, débrancher le cordon électrique. Ne jamais plonger la machine dans l'eau. Ne pas utiliser de nettoyeur à vapeur.

- Nettoyer le boîtier de la machine à l'aide d'un chiffon doux humide.
- Ne pas utiliser de tissus ou de produits nettoyants abrasifs.

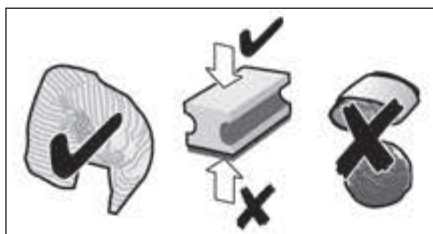

- Toujours nettoyer immédiatement les résidus de calcaire, de café, de lait ou de solution détartrante. En effet, de la corrosion peut se former sous ces résidus.
- Les chiffons éponges neufs peuvent contenir des sels. Les sels peuvent être responsables de rouille superficielle sur l'acier spécial ; un rinçage soigneux est par conséquent indispensable avant l'emploi.
- Extraire le bac collecteur (8c) et le récipient pour marc de café (8b). Retirer le support (8a) et la grille (8d). Vider et nettoyer le bac collecteur et le récipient pour marc de café.

- Démontez le flotteur (8e) et le nettoyez avec un chiffon humide.

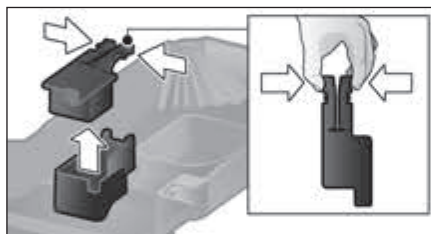

- Essuyer l'intérieur de la machine (logement des bacs collecteurs) et le tiroir à café (non amovible).



Ne pas passer en lave-vaisselle les éléments suivants : panneau des bacs collecteurs (8a), unité de percolation (5a).



Les éléments suivants peuvent passer en lave-vaisselle : bac collecteur du bec verseur du café (8c), récipient pour marc de café (8b), grille bec verseur du café (8d), couvercle préservateur d'arôme (2) et cuillère-dose (19).

Important : Vider et nettoyer tous les jours le bac collecteur du bec verseur du café (8c) et le récipient pour marc de café (8b) afin d'éviter le développement de moisissures.

Remarque : Lorsque la machine est mise en marche à froid à l'aide de l'interrupteur **O/I** (9) ou lorsqu'elle s'arrête automatiquement après la préparation d'un café, elle effectue automatiquement un rinçage. Elle se nettoie donc de manière autonome.

Important : Si la machine est restée inutilisée durant une période prolongée (congelés, p. ex.), nettoyer soigneusement l'ensemble de la machine, y compris le mousser lait et l'unité de percolation.

Nettoyage du mousser de lait

Si après avoir prélevé du lait vous ne nettoyez pas le système de lait, le message NETTOYER SYST. LAIT ! s'affiche à l'écran au bout d'un certain temps.

Nettoyer le mousser de lait après chaque utilisation.

Pour effectuer un nettoyage préalable automatique du système lait :

- A l'aide du sélecteur (15), choisir $\frac{1}{2}$.
- Placez un récipient haut et vide sous l'embout (6a).
- Poussez l'embout pour le rapprocher autant que possible du récipient.
- Placez l'extrémité du flexible Lait (6c) à l'intérieur du récipient.

• Appuyer sur la touche **start** (10).
La machine verse automatiquement de l'eau dans le récipient et l'aspire à l'aide du flexible (6c) pour effectuer le rinçage. Au bout de 1 min environ, l'opération de nettoyage s'arrête automatiquement.

- Videz le récipient et nettoyez le flexible (6c).

De plus, nettoyer régulièrement et très soigneusement le mousser de lait (en lave-vaisselle ou à la main).

Démonter le mousser lait pour le nettoyer :

- Tirer le mousser lait (6) droit vers l'avant hors de la machine.

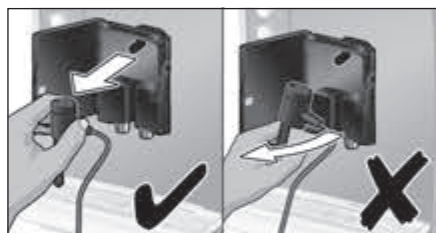

- Démonter les différents éléments du mousser lait (6a) à (6d) (voir **figure C** au début du mode d'emploi).

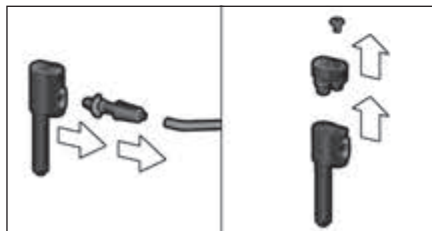

- Nettoyer les différentes pièces avec une solution de produit détergent et une brosse douce. Si nécessaire, laisser tremper dans une solution détergente chaude.



- Bien rincer tous les éléments à l'eau courante et les sécher.
- Remonter tous les éléments et les remplacer jusqu'en butée.

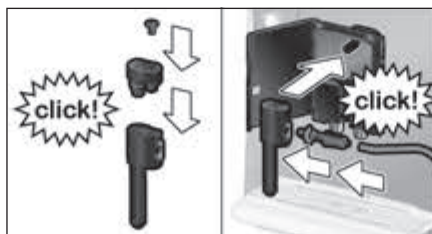

⚠ Risque de brûlure !

N'utilisez la machine que lorsque le mousser de lait (6) est entièrement monté et installé.

Nettoyer l'unité de percolation

Nettoyer régulièrement l'unité de percolation !

Pour effectuer un nettoyage préalable automatique de l'unité de percolation :

- A l'aide du sélecteur (15), choisir ☺.
- Disposer un verre vide sous l'embout (6a).
- Appuyer sur la touche **start** (10).

La machine effectue un rinçage.

En plus du programme de nettoyage automatique, il convient de retirer régulièrement l'unité de percolation (5a) afin de la nettoyer (voir la **figure E** au début du mode d'emploi).

- Arrêter la machine à l'aide de l'interrupteur électrique **O/I** (9). Aucune touche n'est allumée.
- Ouvrir le volet (5b) de l'unité de percolation.
- Faire glisser le verrouillage rouge (5e) de l'unité de percolation (5a) vers la gauche.
- Pousser le levier d'éjection (5d) totalement vers le bas. L'unité de percolation se débloque.
- Saisir l'unité de percolation (5a) par les évidements et la retirer avec précaution.
- Retirer le couvercle de protection (5f) de l'unité de percolation et nettoyer soigneusement l'unité de percolation (5a) sous l'eau courante.

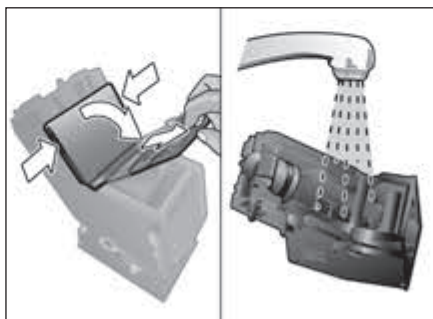

- Nettoyer soigneusement le tamis de l'unité de percolation sous le jet d'eau.

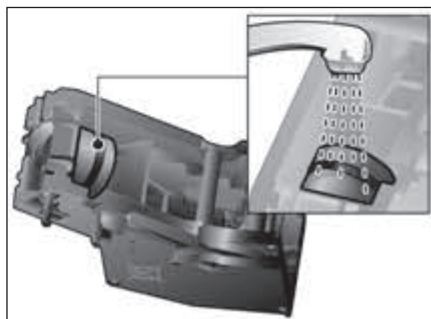

Important: Effectuer le nettoyage sans produit vaisselle ou autre produit nettoyant et ne pas placer en lave-vaisselle.

- Essuyer l'intérieur de la machine avec un chiffon humide et retirer tous les résidus de café.
- Laisser sécher l'unité de percolation (5a) et l'intérieur de la machine.
- Remettre le couvercle de protection (5f) de nouveau en place sur l'unité de percolation (5a) et la pousser jusqu'en butée dans l'appareil.
- Pousser le levier d'éjection (5d) totalement vers le haut.
- Faire glisser vers la droite le verrouillage rouge (5e) et fermer le volet (5b).

Conseils pour économiser l'énergie

- Lorsque vous n'utilisez pas la machine à café, vous devez l'arrêter. Pour cela, appuyer sur la touche  **off / i** (13). La machine effectue un rinçage et s'arrête.
- Autant que possible ne jamais interrompre la production de café ou de mousse de lait. Une interruption provoque en effet une consommation d'énergie supérieure ainsi que le remplissage plus rapide des bacs collecteurs.
- Détartrer régulièrement la machine afin d'éviter les dépôts de calcaire. Les dépôts de calcaire provoquent en effet une consommation électrique plus élevée.

Programmes de maintenance

Conseil : Voir aussi le Mémento placé dans son logement (5c).

En fonction de l'utilisation, les messages suivant apparaissent à l'écran à certains intervalles.

DÉTARTRAGE NÉCESSAIRE !

OU

NETTOYAGE NÉCESSAIRE !

OU

CALC'N'CLEAN NÉCESSAIRE !

La machine doit alors être nettoyée ou détartrée sans délai avec le programme correspondant. Il est également possible d'effectuer les deux opérations simultanément avec la fonction Calc'n'Clean (voir point « Calc'n'Clean »). Si le programme de maintenance n'est pas réalisé conformément aux indications, cela peut détériorer la machine.

Attention !

Lors de chaque programme de maintenance, utiliser le produit détartrant et le produit nettoyant conformément aux indications. Respecter les consignes de sécurité figurant sur l'emballage du produit nettoyant.



Ne jamais interrompre le programme de maintenance ! Ne jamais boire les liquides ! Ne jamais utiliser de vinaigre, de produits à base de vinaigre, d'acide citrique ou de produits à base d'acide citrique ! Ne jamais déposer de pastilles de détartrage ou autres produits de détartrage dans le tiroir du café moulu (4) !

Des pastilles de détartrage et de nettoyage spécialement développées sont disponibles dans le commerce et auprès du Service Clientèle (voir point « Accessoires »).

Détartrage

Durée : env. 25 minutes.

Important : Lorsqu'un filtre à eau est présent dans le réservoir d'eau (17), le retirer impérativement avant de lancer un détartrage.

Lorsque le message DÉTARTRAGE NÉCESSAIRE ! apparaît à l'écran, appuyer sur la touche  **off / i** (13) durant 3 secondes et appuyer ensuite sur la touche **start** (10). Le détartrage commence. Pour détartrer entre-temps la machine, appuyer sur la touche  **off / i** (13) durant au moins 3 secondes. Appuyer brièvement à deux reprises sur la touche  **off / i** (13). Tourner le sélecteur du haut (15) jusqu'à ce que DÉMARRER DÉTARTRAGE s'affiche à l'écran. Pour lancer le détartrage, appuyer sur la touche **start** (10). Le programme défile à l'écran.

VIDER BAC
PLACER BAC

- Vider le bac collecteur (8) et le replacer.

Remarque : Si le filtre à eau est activé, le message correspondant s'affiche, demandant de retirer le filtre et d'appuyer de nouveau sur la touche **start** (10). Si cela n'a pas déjà été fait, retirer le filtre maintenant. Appuyer sur la touche **start** (10).

REEMPLIR DÉTARTRANT
APPUYER SUR START

- Verser de l'eau tiède dans le réservoir d'eau (17) jusqu'au repère « **0,5l** » et y dissoudre 1 pastille de détartrage Siemens TZ80002. En cas d'utilisation de TZ60002, dissoudre impérativement 2 pastilles.
- Appuyer sur la touche **start** (10).

PLACER RÉSERVOIR
APPUYER SUR START

- Placer un récipient d'une contenance d'au moins 0,5 litre sous l'embout (6a).
- Appuyer sur la touche **start** (10).

DÉTARTRAGE EN COURS

Le programme de détartrage se déroule maintenant durant 20 minutes environ.

NETT./REMP. RÉSERV. EAU
APPUYER SUR START

- Rincer le réservoir d'eau (17) et le remplir d'eau fraîche jusqu'au repère **max**.
- Appuyer sur la touche **start** (10).

DÉTARTRAGE EN COURS

Le programme de détartrage se déroule durant env. 3 minutes et effectue un rinçage de la machine.

VIDER BAC
PLACER BAC

- Vider le bac collecteur (8) et le replacer. Si un filtre est utilisé, le replacer maintenant. La machine est maintenant détartrée et de nouveau prête à fonctionner.



Important : Essuyer l'appareil avec un torchon doux et humide pour éliminer immédiatement les résidus du détartrant. En effet, de la corrosion peut se former sous ces résidus. Les chiffons éponges neufs peuvent contenir des sels. Les sels peuvent être responsables de rouille superficielle sur l'acier spécial ; un lavage soigneux est par conséquent indispensable avant l'emploi.

Nettoyage

Durée : env. 10 minutes.

Lorsque le message NETTOYAGE NÉCESSAIRE ! apparaît à l'écran, appuyer sur la touche  **off / i** (13) durant 3 secondes et appuyer ensuite sur la touche **start** (10).

Le nettoyage commence.

Pour nettoyer entre-temps la machine, appuyer sur la touche  **off / i** (13) durant au moins 3 secondes. Appuyer brièvement à deux reprises sur la touche  **off / i** (13). Tourner le sélecteur du haut (15) jusqu'à ce que DÉMARRER NETTOYAGE s'affiche à l'écran. Pour lancer le nettoyage, appuyer sur la touche **start** (10).

Le programme défile à l'écran.

VIDER BAC
PLACER BAC

- Vider le bac collecteur (8) et le replacer.

OUVRIRE TIROIR

- Ouvrir le tiroir à café (4).

REEMPLIR NETTOYANT
APPUYER SUR START

Placer une pastille de nettoyage Siemens dans le tiroir (4) et refermer.

- Appuyer sur la touche **start** (10).

NETTOYAGE EN COURS

Le nettoyage est activé pour une durée de 8 minutes env.

VIDER BAC
PLACER BAC

- Vider le bac collecteur (8) et le replacer.

La machine est maintenant nettoyée et de nouveau prête à fonctionner.

Calc'n'Clean



Durée: env. 35 minutes.

Calc'n'Clean combine les fonctions Détartrage et Nettoyage. Si le moment de réaliser chacun des deux programmes est proche, la machine propose automatiquement ce programme.

Important: Si un filtre d'eau est placé dans le réservoir d'eau (17) le retirer impérativement avant de lancer le programme de maintenance.

Lorsque le message CALC'N'CLEAN NÉCESSAIRE ! apparaît à l'écran, appuyer sur la touche  **off / i** (13) durant 3 secondes et appuyer ensuite sur la touche **start** (10).

Le programme de service démarre.

Pour effectuer entre-temps l'opération Calc'n'Clean, appuyer sur la touche  **off / i** (13) durant au moins 3 secondes. Appuyer brièvement à deux reprises sur la touche  **off / i** (13). Tourner le sélecteur du haut (15) jusqu'à ce que DÉMARRER CALC'N'CLEAN s'affiche à l'écran. Pour lancer Calc'n'Clean, appuyer sur la touche **start** (10).

Le programme défile à l'écran.

VIDER BAC

PLACER BAC

- Vider le bac collecteur (8) et le replacer.

OUVRIR TIROIR

- Ouvrir le tiroir à café (4).

REMPLEIR NETTOYANT

APPUYER SUR START

- Placer une pastille de nettoyage Siemens dans le tiroir (4) et refermer.
- Appuyer sur la touche **start** (10).

Remarque: Si le filtre à eau est activé, le message correspondant s'affiche, demandant de retirer le filtre et d'appuyer de nouveau sur la touche **start** (10). Si cela n'a pas déjà été fait, retirer le filtre maintenant. Appuyer sur la touche **start** (10).

REMPLEIR DÉTARTRANT

APPUYER SUR START

- Verser de l'eau tiède dans le réservoir d'eau (17) jusqu'au repère « **0,5l** » et y dissoudre 1 pastille de détartrage Siemens TZ80002. En cas d'utilisation de TZ60002, dissoudre impérativement 2 pastilles.
- Appuyer sur la touche **start** (10).

PLACER RÉSERVOIR

APPUYER SUR START

- Placer un récipient d'une contenance d'au moins 1 litre sous l'embout (6a).
- Appuyer sur la touche **start** (10).

CALC'N'CLEAN EN COURS

Le programme de détartrage se déroule maintenant durant 22 minutes environ.

NETT./REMP. RÉSERV. EAU

APPUYER SUR START

- Rincer le réservoir d'eau (17) et le remplir d'eau fraîche jusqu'au repère **max**.
- Appuyer sur la touche **start** (10).

CALC'N'CLEAN EN COURS

Le programme de détartrage se déroule durant env. 10 minutes et effectue un rinçage de la machine.

VIDER BAC

PLACER BAC



- Vider le bac collecteur (8) et le replacer. Si un filtre est utilisé, le replacer maintenant. La machine est maintenant nettoyée et de nouveau prête à fonctionner.

Important : Essuyer l'appareil avec un torchon doux et humide pour éliminer immédiatement les résidus du détartrant. En effet, de la corrosion peut se former sous ces résidus. Les chiffons éponges neufs peuvent contenir des sels. Les sels peuvent être responsables de rouille superficielle sur l'acier spécial ; un lavage soigneux est par conséquent indispensable avant l'emploi.

Protection contre le gel

⚠ **Afin d'éviter les dommages provoqués par le gel lors du transport et du stockage, il faut préalablement vider entièrement la machine.**

Info : La machine doit être prête à fonctionner et le réservoir d'eau (17) doit être rempli.

- Placer un grand récipient sous l'embout (6a).
- Appuyer sur la touche  /  (12) et laisser s'échapper la vapeur durant 15 s environ.
- Arrêter la machine à l'aide de l'interrupteur électrique **O/I** (9).
- Vider le réservoir d'eau (17) et le bac collecteur (8).

Accessoires

Les accessoires suivants sont disponibles dans le commerce ou auprès du service Clientèle.

Accessoires	N° commande
	Commerce / Service Clientèle
Pastilles de nettoyage	TZ60001 / 00310575
Pastilles de détartrage	TZ80002 / 00576693
Filtre eau	TZ70003 / 00575491
Kit d'entretien	TZ80004 / 00576330
Réservoir de lait avec couvercle « Fresh Lock »	TZ80009N / 00576166

Mise au rebut

Éliminez l'emballage en respectant l'environnement. Cet appareil est marqué selon la directive européenne 2012/19/CE relative aux appareils électriques et électroniques usagés (waste electrical and electronic equipment – WEEE). La directive définit le cadre pour une reprise et une récupération des appareils usagés applicables dans les pays de la CE. S'informer auprès du revendeur sur la procédure actuelle de recyclage.

Garantie



Les conditions de garantie applicables sont celles publiées par notre distributeur dans le pays où a été effectué l'achat. Le revendeur chez qui vous vous êtes procuré l'appareil fournira les modalités de garantie sur simple demande de votre part. En cas de recours en garantie, veuillez toujours vous munir de la preuve d'achat.

Sous réserve de modifications.

Éliminer soi-même les problèmes simples

Problème	Cause	Remède
Trop peu de mousse ou pas de mousse ou le moussEUR de lait (6) n'aspire pas le lait.	Le moussEUR lait (6) est obturé.	Nettoyer le moussEUR lait (6), voir chapitre « Entretien et nettoyage quotidien ».
	Lait non adapté.	Utiliser du lait à une teneur de 1,5 % de matières grasses.
	Le moussEUR de lait (6) n'est pas correctement monté.	Humidifier les éléments du moussEUR lait et serrer vigoureusement.
	La machine est entartrée.	Détartrer la machine suivant la notice.
Impossible de produire de l'eau chaude.	Le moussEUR lait (6) est obturé.	Nettoyer le moussEUR lait (6), voir chapitre « Entretien et nettoyage quotidien ».
Le café s'écoule goutte à goutte ou ne s'écoule plus.	Mouture trop fine, café moulu trop fin.	Régler une mouture moins fine. Utiliser du café moulu moins fin.
	La machine est fortement entartrée.	Détartrer la machine suivant la notice.
Le café ne présente pas de « crème ».	Qualité du café ne convient pas.	Utiliser un café avec une proportion plus importante de Robusta.
	Les grains ne sont pas fraîchement torréfiés.	Utiliser des grains fraîchement torréfiés.
	La mouture n'est pas adaptée aux grains de café.	Optimiser la finesse de la mouture.
Le café est trop « acide ».	La mouture n'est pas assez fine ou bien le café moulu n'est pas assez fin.	Régler une mouture plus fine ou acheter du café moulu plus fin.
	Qualité de café non adaptée.	Utiliser un café torréfié plus foncé.
Le café est trop « amer ».	La mouture est trop fine ou le café moulu est trop fin.	Régler une mouture moins fine ou acheter du café moulu moins fin.
	Qualité du café ne convient pas.	Changer de qualité de café.
Qualité de la mousse de café ou de lait variable.	La machine est entartrée.	Détartrer la machine suivant la notice.

**Appeler impérativement la hotline si les problèmes ne peuvent pas être résolus !
Les numéros de téléphone se trouvent aux dernières pages de la notice.**

Problème	Cause	Remède
Le marc de café n'est pas compact et il est trop humide.	La mouture est trop fine ou trop grossière ou bien la quantité de café moulu utilisée est trop faible.	Régler la mouture plus grossière ou plus fine ou bien utiliser 2 cuillères-doses de café moulu bien rases.
Présence d'eau sur le fond interne de la machine une fois que l'on a retiré le bac collecteur (8).	Bac collecteur (8) retiré trop tôt.	Retirer le bac collecteur (8) en attendant quelques secondes après la dernière boisson préparée.
Le filtre à eau ne tient pas dans le réservoir d'eau (17).	Le filtre d'eau n'est pas correctement fixé.	Placer le filtre d'eau bien droit et appuyer fortement pour l'enfoncer dans le réservoir.
Les réglages usine ont été modifiés et doivent être rétablis (« Reset »).	Des réglages individuels ont été antérieurement définis ; ils ne sont plus souhaités.	Arrêter la machine à l'aide de l'interrupteur électrique O/I (9). Maintenir appuyées les touches  off/i (13) et  (12) et remettre en marche la machine à l'aide de l'interrupteur électrique O/I (9). Ensuite, confirmer avec la touche start (10). Les réglages usine sont rétablis.
Affichage à l'écran REMPLEZ GRAINS! bien que le bac à café (1) soit rempli, ou bien le moulin ne parvient pas à moudre.	Les grains ne tombent pas dans le broyeur (grains trop gras).	Frapper légèrement le bac à café (1). Changer éventuellement de café. Une fois que le bac à café (1) est vide, l'essuyer avec un chiffon sec.
Affichage à l'écran PLACER UNITÉ PERCO.	Unité de percolation (5) non placée ou non reconnue.	Une fois l'unité de percolation (5) placée, arrêter la machine, attendre trois secondes, puis la remettre en marche.
Affichage à l'écran NETTOYER UNITÉ PERC.	Unité de percolation (5) encrassée.	Nettoyer l'unité de percolation (5).
	Trop de café moulu dans l'unité de percolation (5).	Nettoyer l'unité de percolation (5) (remplir au maximum 2 cuillères-doses de café moulu bien rases).
	Le mécanisme de l'unité de percolation ne fonctionne pas aisément.	Retirer et nettoyer l'unité de percolation (voir chapitre « Entretien et nettoyage quotidien »).
Appeler impérativement la hotline si les problèmes ne peuvent pas être résolus ! Les numéros de téléphone se trouvent aux dernières pages de la notice.		

Problème	Cause	Remède
Affichage à l'écran CONTRÔLER RÉSERV. EAU	Le réservoir d'eau est mal inséré.	Mettre le réservoir d'eau correctement en place.
	Le réservoir d'eau contient de l'eau gazeuse.	Remplir le réservoir d'eau avec de l'eau fraîche du robinet.
	Le flotteur qui se trouve dans le réservoir d'eau est grippé.	Retirer le réservoir et le nettoyer minutieusement.
	Le filtre d'eau neuf n'a pas été rincé conformément aux instructions.	Rincer le filtre à eau conformément aux instructions et le remettre en service.
	De l'air se trouve dans le filtre d'eau.	Plonger le filtre à eau dans l'eau jusqu'à ce que plus aucune bulle ne survienne et remettre le filtre en place.
	Le filtre à eau est trop vieux.	Mettre en place un nouveau filtre à eau.
Affichage à l'écran REDÉMARRER	Appareil trop chaud.	Laisser l'appareil refroidir.
	L'unité de percolation est encrassée.	Nettoyer l'unité de percolation.
Affichage à l'écran DÉFAILLANCE HOTLINE.	Une défaillance s'est produite dans la machine.	Appeler le Service Clientèle.
Appeler impérativement la hotline si les problèmes ne peuvent pas être résolus ! Les numéros de téléphone se trouvent aux dernières pages de la notice.		

Caractéristiques techniques

Raccordement électrique (tension – fréquence)	220-240 V – 50/60 Hz
Puissance de chauffage	1600 W
Pression statique maximale de la pompe	15 bars
Contenance maximale du réservoir d'eau (sans filtre)	1,7 l
Contenance du bac à café	300 g
Longueur du cordon d'alimentation	100 cm
Dimensions (Ht x Lg x Prof)	385 x 280 x 479 mm
Poids, à vide	9,3 kg
Type de meule	céramique

Sommario

Avvertenze di sicurezza.....	65
Panoramica	67
Elementi di comando	67
Messaggi sul display	68
aromaDouble Shot.....	69
Al primo impiego.....	69
Filtro acqua.....	70
Impostazioni del menu.....	71
Regolare il grado di macinatura.....	72
Preparazione con chicchi di caffè.....	73
Preparazione con caffè macinato	73
Prelievo di acqua calda	74
Preparazione della schiuma latte	74
Cura e pulizia quotidiana	75
Consigli per risparmiare energia.....	77
Programmi di assistenza	78
Protezione dal gelo.....	81
Accessori	81
Smaltimento.....	81
Garanzia	81
Soluzione di piccoli guasti	82
Dati tecnici	84

Gentili amanti del caffè.

Congratulazioni per aver acquistato questa macchina automatica per espresso della società Siemens.

Il presente manuale d'uso descrive diversi modelli con dotazioni diverse.

Si prega di osservare anche le istruzioni brevi. Queste si possono inserire in un apposito scomparto (5c), che consente di tenerle sempre a portata di mano per la consultazione durante l'uso.

Contenuto della confezione

(vedere la panoramica all'inizio delle istruzioni per l'uso)

- a** Macchina automatica per espresso
- b** Istruzioni brevi
- c** Istruzioni per l'uso
- d** Inserto schiuma
- e** Striscia per la misurazione della durezza dell'acqua
- f** Dosatore del caffè macinato

Avvertenze di sicurezza

Leggere, osservare e conservare le istruzioni con cura! Se l'apparecchio viene ceduto, allegare anche le presenti istruzioni. Questo apparecchio è destinato alla lavorazione di quantità adeguate all'utilizzo domestico, e in generale per usi domestici e non professionali. Gli utilizzi simili a quelli domestici comprendono, ad es. l'uso nelle cucine del personale di negozi, uffici, aziende agricole o artigianali, nonché l'utilizzo da parte di ospiti in pensioni, piccoli alberghi e simili realtà residenziali.

⚠ Rischio di scossa elettrica!

Collegare e far funzionare l'apparecchio solo conformemente alle indicazioni fornite sulla targhetta. Al fine di evitare rischi, le riparazioni sull'apparecchio, come ad es. la sostituzione di un cavo danneggiato, sono consentite solo al nostro servizio clienti.

Questo apparecchio può essere usato da bambini di almeno 8 anni di età e da persone con ridotte facoltà psichiche, sensoriali o mentali o con conoscenze e/o esperienza insufficienti, purché siano sotto il controllo di persone adulte o siano stati istruiti sull'uso sicuro dell'apparecchio e abbiano compreso i pericoli connessi all'uso dello stesso. I bambini di età inferiore agli 8 anni devono essere tenuti lontani dall'apparecchio e dal cavo di collegamento e non devono utilizzare l'apparecchio. Tenere l'apparecchio lontano dalla portata dei bambini. I lavori di pulizia o manutenzione non devono essere eseguiti da parte di bambini che non abbiano compiuto almeno 8 anni di età e solo sotto la sorveglianza di una persona adulta.

Non immergere mai l'apparecchio o il cavo di alimentazione in acqua. Utilizzare solo se il cavo e l'apparecchio non presentano danni. In caso di errore, estrarre immediatamente la spina dalla presa di corrente o disinserire la tensione di rete.

⚠ Pericolo di soffocamento!

Non lasciare che i bambini giochino con il materiale di imballaggio.

⚠ Pericolo di scottature!

L'uscita (6a) dell'inserto schiuma diventa molto caldo. Prima di toccarlo, dopo l'uso, è necessario lasciarlo raffreddare.





Utilizzare l'apparecchio solo se l'inserto schiuma (6) è completamente assemblato e montato.

⚠ Pericolo di lesioni!

Non inserire le dita nel macinacaffè!

Panoramica

(vedere le immagini esplicative **A, B, C, D** ed **E** all'inizio delle istruzioni)

- 1 Serbatoio chicchi
- 2 Coperchio salva-aroma
- 3 Selettore della regolazione del grado di macinatura
- 4 Cassetto per caffè macinato/pastiglie di pulizia
- 5 Unità di infusione (**figura E**)
 - a) Unità di infusione
 - b) Sportello
 - c) Scomparto per riporre le istruzioni brevi
 - d) Leva di sgancio per bollitore
 - e) Dispositivo di blocco
 - f) Coperchio
- 6 Inserto schiuma (**figura C**) removibile
 - a) Uscita
 - b) Collegamento (tubetto latte)
 - c) Tubetto latte
 - d) Coperchio inserto schiuma
 - e) Ugello aria
- 7 Uscita caffè regolabile in altezza
- 8 Raccogliocce (**figura D**)
 - a) Pannello raccogliocce
 - b) Contenitore per fondi di caffè
 - c) Raccogliocce uscita caffè
 - d) Griglia di sgocciolamento uscita caffè
 - e) Galleggiante
- 9 Interruttore di rete **O/I**
- 10 Tasto **start**
- 11 Tasto 
- 12 Tasto  / 
- 13 Tasto  **off/i**
- 14 Pulsante "Intensità caffè"
- 15 Pulsante "Selezione bevanda"
- 16 Display
- 17 Serbatoio acqua rimovibile
- 18 Coperchio del serbatoio per l'acqua
- 19 Dosatore del caffè macinato (guida di inserimento per il filtro dell'acqua)
- 20 Scomparto per il dosatore del caffè
- 21 Cavo di corrente con cassetto

Elementi di comando

Interruttore di rete **O/I**



L'apparecchio si accende o si spegne completamente con l'interruttore di rete **O/I** (9) (interruzione dell'alimentazione elettrica).

Importante: Prima dell'accensione, avviare il programma di pulizia e per spegnere utilizzare il tasto  **off/i** (13).



Tasto

Premendo il tasto  (11) è possibile preparare contemporaneamente due tazze della bevanda scelta. Il tasto è disponibile per bevande senza latte e senza funzione **aromaDouble Shot**.

Tasto **off/i**

Premendo brevemente il tasto  **off/i** (13) l'apparecchio esegue un lavaggio e si spegne. Premendo a lungo il tasto  **off/i** (13) si richiamano le impostazioni utente o si avvia la funzione di decalcificazione e di pulizia.





Tasto /

Premendo il tasto  /  (12) si genera il vapore per la preparazione della schiuma latte. Inoltre questo tasto serve per prelevare acqua calda.







Tasto **start**

Premendo il tasto **start** (10) si avvia la preparazione della bevanda e un programma di assistenza. Premendo nuovamente il tasto **start** (10) durante la preparazione della bevanda è possibile interrompere anticipatamente il prelievo.

Pulsante “Intensità caffè”

	<p>La manopola (14) permette di impostare l'intensità del caffè o selezionare il caffè macinato.</p>
<p>Da </p> <p>a</p> <p></p>	<p>VANO POLVERE LEGGERO NORMALE FORTE DOUBLESHOT FORTE + DOUBLESHOT FORTE ++</p>
<p> double shot</p>	<p>Con queste intensità, il caffè viene preparato con 2 livelli di infusione. Ved. capitolo “aromaDouble Shot”.</p>

Pulsante “Selezione bevanda”

	<p>Con il pulsante (15) si seleziona la bevanda e la quantità. Inoltre permette di modificare le impostazioni per l'utente.</p>
<p>Da </p> <p>a</p> <p></p>	<p>Bevande a base di caffè senza latte: ESPRESSO RISTRETTO ESPRESSO CAFÉ CRÈME RISTRETTO CAFÉ CRÈME CAFÉ CRÈME LUNGO</p>
<p>Da </p> <p>a</p> <p></p>	<p>Bevande a base di caffè con latte: CAPPUCCINO PICCOLO CAPPUCCINO LUNGO MACCHIATO PICCOLO MACCHIATO MACCHIATO LUNGO</p>
<p></p>	<p>RISCIACQUARE APPARECCHIO</p>
<p></p>	<p>RISCIACQUARE SIST.LATTE</p>

Nota: Se viene selezionata una bevanda, che non può essere preparata, nel display compare COMB.NON VALIDA. Modificare l'intensità del caffè oppure la bevanda scelta.

Collegamento per il tubetto latte

Per erogare schiuma latte (ad esempio per Latte Macchiato o Cappuccino), il collegamento e il tubetto latte devono essere fissati correttamente all'inserito schiuma.



Importante: lo stesso vale per l'erogazione di acqua calda.

Messaggi sul display

Sul display (16), oltre all'attuale stato operativo, vengono visualizzati altri messaggi, che forniscono informazioni sugli altri stati oppure comunicano quando è necessario l'intervento dell'utente. Non appena l'intervento è stato eseguito, il messaggio scompare e viene nuovamente visualizzato il menu per la selezione delle bevande.

aromaDouble Shot

Una cottura prolungata del caffè provoca un gusto più amaro e la formazione di aromi indesiderati, che ne compromettono il sapore e la digeribilità. Per un caffè extra-forte la TE51... dispone di un'apposita funzione speciale aromaDouble Shot. A metà della quantità di preparazione il caffè viene macinato nuovamente e infuso in modo da attivare solo gli aromi più profumati e pregiati. La funzione aromaDouble Shot è attiva nelle seguenti impostazioni:

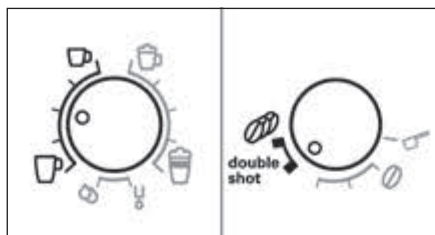

Al primo impiego

Informazioni generali

Riempire i corrispondenti contenitori solo con acqua pulita, **fredda**, non addizionata con anidride carbonica e utilizzare esclusivamente chicchi **tostati** (preferibilmente miscele per macchine automatiche da caffè o macchine per caffè espresso). Non usare chicchi di caffè glassati, caramellati o trattati con altri additivi contenenti zucchero, in quanto otturano l'unità di infusione.

In questo apparecchio è possibile regolare la durezza dell'acqua. Il valore preimpostato è 4. Determinare la durezza dell'acqua con le apposite strisce fornite in dotazione. Se dal controllo risulta un valore diverso da 4, dopo la messa in funzione programma di conseguenza l'apparecchio (vedere capitolo "Impostazioni del menu" DUREZZA ACQUA).

Mettere l'apparecchio in funzione

- Rimuovere la pellicola protettiva.
- Posizionare la macchina automatica per espresso su una superficie piana e sufficiente resistente all'acqua in funzione del peso dell'apparecchio stesso. La fessura di ventilazione dell'apparecchio deve restare libera.

Importante: Usare l'apparecchio solo in ambienti privi di gelo. Qualora l'apparecchio venga trasportato o stoccato a temperature inferiori a 0°C, attendere almeno 3 ore prima di metterlo in funzione.

- Estrarre il cavo dal vano portacavo (21) e inserire la spina. Per regolare la lunghezza, estrarre il cavo spostandolo verso il **basso** oppure reinserirlo spostandolo verso l'**alto**. Per eseguire questa operazione, posizionare l'apparecchio ad esempio al bordo del tavolo.
- Montare l'inserto schiuma. Utilizzare l'apparecchio solo se l'inserto schiuma (6) è completamente assemblato e montato.



- Sollevare il coperchio del serbatoio per l'acqua (18).
- Estrarre il serbatoio per l'acqua (17), sciacquarlo e riempirlo con acqua pulita fredda. Non superare il livello indicato come **max**.
- Posizionare il serbatoio dell'acqua (17) dritto e spingerlo completamente verso il basso.
- Richiudere il coperchio del serbatoio per l'acqua (18).

- Riempire l'apposito serbatoio (1) con i chicchi di caffè. Per la preparazione del caffè macinato, vedere il capitolo "Preparazione con caffè macinato".
- Premere l'interruttore di rete **O/I** (9). Sul display (16) compare il menu per l'impostazione della lingua del display.
- Con il pulsante (15) selezionare la lingua desiderata.
- Posizionare il recipiente sotto l'uscita (6a).
- Premere il tasto **start** (10). La lingua selezionata viene memorizzata.

L'apparecchio inizia il riscaldamento e il lavaggio. Dall'uscita caffè fuoriesce un po' di acqua. Quando il display visualizza la selezione delle bevande, l'apparecchio è pronto per l'uso.

Spegnere l'apparecchio

La macchina automatica per espresso è programmata già in fabbrica con dei valori standard che garantiscono un funzionamento ottimale. L'apparecchio si spegne automaticamente dopo un tempo preimpostato (la durata è liberamente impostabile, ved. capitolo "Impostazioni del menu" SHUT OFF).

Eccezione: Se è stata prelevata solo acqua calda oppure vapore, l'apparecchio si spegne senza eseguire il lavaggio.

Per spegnere prima l'apparecchio manualmente, premere il tasto **off / i** (13). L'apparecchio esegue il lavaggio e si spegne.

Nota: Al primo utilizzo dopo l'esecuzione di un programma di servizio, oppure se l'apparecchio non è stato utilizzato per lungo tempo, la prima bevanda non ha ancora il suo pieno aroma e non dovrebbe essere consumata.

Dopo la prima messa in funzione della macchina automatica per espresso, si otterrà una crema consistente e densa solo dopo aver prodotto alcune tazze.

Dopo un utilizzo prolungato è normale che sulle fessure di ventilazione si formino delle gocce d'acqua.

Filtro acqua

Un filtro acqua consente di ridurre la presenza di depositi di calcare.

Ogni volta che si inserisce un nuovo filtro acqua nel serbatoio acqua, è necessario eseguire un risciacquo del nuovo filtro.

Procedere come descritto qui di seguito:

- Spingere fino in fondo al serbatoio acqua il filtro acqua aiutandosi con il dosatore (19).

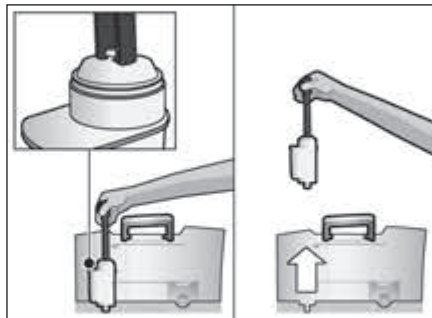

- Riempire poi il serbatoio (17) con acqua fino al contrassegno **max**.
- Tenere premuto il tasto **off / i** (13) per almeno 3 secondi. Si apre l'impostazione del menu.
- Premere il tasto **off / i** (13) fino a quando sul display compare **NESS.FILTRO VECCHIO**.
- Con il pulsante superiore (15) selezionare **ATTIVARE FILTRO**.
- Premere il tasto **start** (10).
- Posizionare sotto l'uscita (6a) un recipiente da 0,5 litri.
- Premere il tasto **start** (10).

- Ora l'acqua scorre attraverso il filtro per sciacquarlo.
 - Quindi vuotare il recipiente.
- L'apparecchio è nuovamente pronto per l'uso.

Informazione: Contemporaneamente al risciacquo del filtro viene attivata l'impostazione di visualizzazione del cambio filtro.

L'effetto del filtro è esaurito quando compare l'indicazione CAMBIARE FILTRO! oppure al massimo dopo 2 mesi dalla sostituzione. Il filtro deve essere sostituito per ragioni igieniche e affinché l'apparecchio non presenti un eccesso di calcare (che può danneggiare l'apparecchio stesso). Filtri di ricambio sono disponibili presso i rivenditori o presso il servizio di assistenza clienti (ved. capitolo "Accessori"). Se non viene inserito alcun nuovo filtro, posizionare l'impostazione FILTRO SU NESS. FILTRO VECCHIO.

Informazione: Con l'indicatore del filtro è possibile evidenziare il mese nel quale è stato inserito il filtro. È anche possibile evidenziare il mese futuro nel quale si dovrà cambiare il filtro (al più tardi entro due mesi).

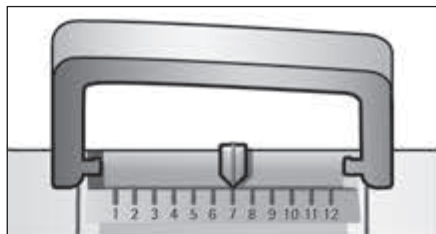

Informazione: Se l'apparecchio resta inattivo per un periodo prolungato (ad esempio durante le vacanze), prima dell'uso si dovrebbe eseguire il risciacquo del filtro inserito. A tale scopo prelevare una tazza di acqua calda e buttarla via.

Impostazioni del menu

Nelle impostazioni del menu è possibile personalizzare l'utilizzo dell'apparecchio.

- Tenere premuto il tasto **off/ i** (13) per almeno 3 secondi.
- Premere il tasto **off/ i** (13) fino a quando sul display compare la voce di menu desiderata.
- Con il pulsante (15) selezionare l'impostazione desiderata.
- Confermare con il tasto **start** (10).

Per uscire dal menu senza eseguire modifiche, posizionare il selettore su **ESCI** e premere il tasto **start** (10).

Le impostazioni possibili sono:

SHUT OFF: Qui è possibile impostare l'intervallo di tempo, successivo all'ultima bevanda preparata, al termine del quale l'apparecchio si spegne automaticamente. Il periodo impostabile varia dai 15 minuti alle 4 ore. Il tempo predefinito può essere diminuito per ridurre il consumo di energia.

FILTRO: Qui è possibile impostare se viene utilizzato un filtro acqua. Se non viene utilizzato nessun filtro acqua, ruotare l'impostazione su **NESS.FILTRO VECCHIO**. Se viene utilizzato un filtro acqua, ruotare l'impostazione su **ATTIVARE FILTRO**. Prima di poter utilizzare un nuovo filtro acqua, è necessario lavarlo (ved. capitolo "Filtro acqua").

AVVIO CALC'N'CLEAN: Qui potete selezionare manualmente i programmi di assistenza (**CALC'N'CLEAN / DECALCIF. / PULIZIA**). Premere il tasto **start** (10) ed eseguire il programma selezionato (ved. capitolo "Programmi di assistenza").

TEMP.: Qui è possibile impostare la temperatura di infusione (**ALTA / MEDIA / BASSA**).

LINGUA: Qui è possibile impostare la lingua del display.

DUREZZA ACQUA: Questo apparecchio consente di impostare la durezza dell'acqua. L'impostazione corretta della durezza dell'acqua è importante affinché l'apparecchio possa indicare per tempo quando è necessario eseguire la decalcificazione. Il valore predefinito per la durezza dell'acqua è 4. La durezza dell'acqua si può testare mediante l'apposita striscia di test fornita in dotazione, oppure è possibile richiedere questa informazione all'azienda locale fornitrice. Se l'abitazione è dotata di un impianto per addolcire l'acqua, impostare la durezza dell'acqua sul livello 3. Immergere per breve tempo la striscia di test in acqua, scuotere leggermente e dopo un minuto leggere il risultato.

Livello	Grado di durezza dell'acqua	
	Tedesco (°dH)	Francese (°fH)
1	1-7	1-13
2	8-14	14-25
3	15-21	26-38
4	22-30	39-54

CONTATORE BEVANDE: Qui è possibile richiamare la quantità di bevande preparate dalla messa in servizio.

Regolare il grado di macinatura

Con il selettore (3) è possibile regolare il grado di macinatura desiderato per il caffè.

⚠ **Attenzione!**

Regolare il grado di macinatura solo con il macinacaffè in funzione! In caso contrario l'apparecchio potrebbe subire danni. Non toccare i dispositivi di macinazione.

- Con il macinacaffè in funzione, posizionare il selettore (3) su un valore compreso tra caffè macinato fine (**a**: Ruotare in senso antiorario) è caffè macinato grosso (**b**: Ruotare in senso orario).

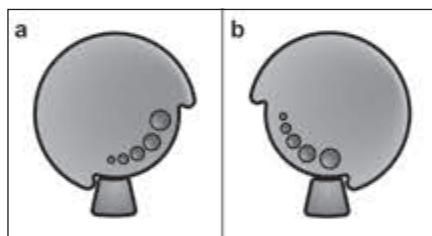

Informazione: La nuova regolazione risulta effettiva solo a partire dalla seconda tazza.

Nota: Se sul display appare il messaggio **REGOLAZIONE GRADO MACIN.**, significa che il grado di macinatura attuale è troppo fine. Regolare su un grado di macinatura più grosso.

Consiglio: Per chicchi più tostati scegliere un grado di macinatura più fine, per chicchi meno tostati scegliere un grado di macinatura più grosso.

Preparazione con chicchi di caffè

Questa macchina automatica per espresso macina automaticamente i chicchi freschi prima di ogni preparazione.

L'apparecchio deve essere pronto per l'uso. Per preparare una bevanda a base di caffè con latte, è necessario prima inserire il tubetto del latte in un recipiente per il latte e fissarlo con il collegamento all'inserito schiuma.

Importante: I resti secchi di latte sono difficili da rimuovere, per questa ragione si **deve assolutamente** sempre pulire l'inserito schiuma (6) con acqua tiepida dopo ogni uso e avviare il programma RISCIAQUARE SIST.LATTE.

Consiglio: Usare preferibilmente miscele di caffè o espresso appositamente preparate per l'uso con macchine da caffè. Per garantire una qualità ottimale, conservare i chicchi di caffè in luogo fresco e chiuso oppure congelarli. È possibile macinare anche chicchi congelati.

Importante: L'acqua del serbatoio dell'acqua (17) deve essere sempre fresca. Il serbatoio (17) dovrebbe contenere sempre una quantità di acqua sufficiente per garantire il funzionamento dell'apparecchio.

Preparazione

- Posizionare la o le tazze preriscaldate sotto l'uscita caffè (7).
Consiglio: Per un espresso ristretto, riscaldare sempre prima la tazza, ad esempio con acqua calda.
- Selezionare il caffè desiderato e la quantità richiesta ruotando il pulsante superiore (15). Il caffè e la quantità richiesti vengono visualizzati sul display.

- Selezionare l'intensità desiderata del caffè ruotando il pulsante (14). L'intensità desiderata viene visualizzata sul display. Per preparare due tazze contemporaneamente, premere il tasto  (11) (solo per bevande senza latte e senza funzione aromaDouble Shot).
- Premere il tasto **start** (10).

Il caffè viene preparato e scende nella/e tazza/e.

Nota: In alcune impostazioni il caffè viene preparato in due fasi (ved. capitolo "aroma-Double Shot"). Attendere fino a quando la procedura è completamente conclusa. Premendo nuovamente il tasto **start** (10), è possibile concludere anticipatamente il processo di infusione.

Preparazione con caffè macinato

Questa macchina automatica per caffè espresso può funzionare anche con caffè macinato (non con caffè solubile).

L'apparecchio deve essere pronto per l'uso. Per preparare una bevanda a base di caffè con latte, è necessario prima inserire il tubetto del latte in un recipiente per il latte e fissarlo con il collegamento all'inserito schiuma.

Nota: La funzione aromaDouble Shot non è disponibile per la preparazione con caffè macinato.

Importante: I resti secchi di latte sono difficili da rimuovere, per questa ragione si **deve assolutamente** sempre pulire l'inserito schiuma (6) con acqua tiepida dopo ogni uso e avviare il programma RISCIAQUARE SIST.LATTE.

Importante: L'acqua del serbatoio dell'acqua (17) deve essere sempre fresca. Il serbatoio (17) dovrebbe contenere sempre una quantità di acqua sufficiente per garantire il funzionamento dell'apparecchio.

Preparazione

- Aprire il cassetto del caffè macinato (4).
- Versare 2 dosatori di caffè pieni.

Attenzione: Non versare nel cassetto chicchi interi o caffè solubile.

- Chiudere il cassetto del caffè macinato (4).
- Selezionare la bevanda desiderata ruotando il pulsante superiore (15) (è possibile solo una tazza).
- Posizionare il pulsante inferiore su  VANO POLVERE.
- Premere il tasto **start** (10).

Il caffè viene preparato e scende nella tazza.

Nota: Per preparare un'altra tazza con caffè, ripetere l'operazione.



Prelievo di acqua calda

⚠ Pericolo di ustioni!

L'inserto schiuma (6) diventa molto caldo. Dopo l'utilizzo, prima di toccare l'apparecchio, lasciarlo raffreddare.

Prima di erogare acqua calda occorre pulire l'inserto schiuma e fissare il tubetto latte con il collegamento.

L'apparecchio deve essere pronto per l'uso.

- Posizionare la tazza o il bicchiere sotto l'uscita dell'inserto schiuma (6).
- Tenere il tasto  / / \ (12) premuto per circa 3 secondi. L'apparecchio si riscalda. L'acqua calda scorre per circa 40 secondi fuori dallo scarico dell'inserto schiuma (6).
- Premendo nuovamente il tasto  / / \ (12) è possibile interrompere l'operazione in anticipo.



Preparazione della schiuma latte

⚠ Pericolo di ustioni!

L'inserto schiuma (6) diventa molto caldo. Dopo l'utilizzo, prima di toccare l'apparecchio, lasciarlo raffreddare.

Consiglio: Eseguire prima la schiumatura del latte e poi prelevare il caffè oppure schiumare il latte separatamente e aggiungerlo al caffè.

L'apparecchio deve essere pronto per l'uso.

- Posizionare la tazza preriscaldata sotto l'uscita (6a).
- Introdurre il tubetto del latte (6c) in un apposito recipiente.
- Premere il tasto  / / \ (12). Il tasto  / / \ (12) lampeggia e l'apparecchio si riscalda per circa 20 secondi.

⚠ Pericolo di ustioni!

La schiuma latte fuoriesce dall'inserto schiuma (6) con un'alta pressione. Gli spruzzi di latte possono provocare ustioni. Non toccare l'uscita (6a), né orientarla verso le persone.

- Concludere l'operazione premendo il tasto  / / \ (12).

Consiglio: Per ottenere una schiuma di latte di ottima qualità, utilizzare preferibilmente latte freddo con una percentuale minima di grasso dello 1,5%.

Importante: I resti secchi di latte sono difficili da rimuovere, per questa ragione si **deve assolutamente** sempre pulire l'inserto schiuma (6) con acqua tiepida dopo ogni uso e avviare il programma RISCIAQUARE SIST.LATTE.

Cura e pulizia quotidiana

⚠ Pericolo di scarica elettrica!

Prima della pulizia, staccare la spina di rete. Non immergere mai l'apparecchio in acqua. Non usare dispositivi di pulizia a vapore.

- Pulire l'esterno con un panno morbido e umido.
- Non usare panni o detersivi abrasivi.

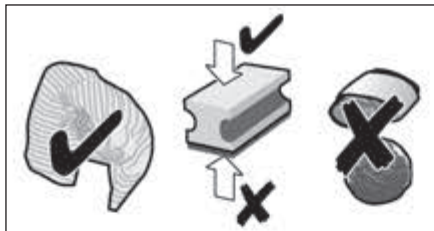

- Rimuovere sempre subito eventuali resti di calcare, caffè, latte e decalcificante. Sotto questi resti possono formarsi punti di corrosione.
- I panni in spugna nuovi possono contenere sali. I sali possono causare ruggine sull'acciaio inossidabile, pertanto lavare i panni in spugna accuratamente prima dell'uso.
- Estrarre in avanti il pannello raccogli-gocce (8c) con il contenitore per fondi di caffè (8b). Estrarre il pannello (8a) e la griglia (8d). Svuotare la pannello e il contenitore per fondi di caffè.
- Smontare il galleggiante (8e) e pulirlo con un panno umido.

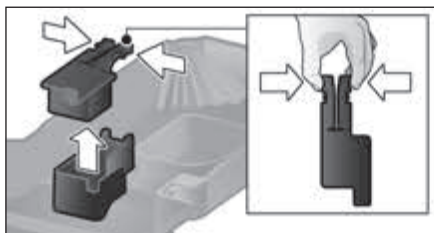

- Pulire l'interno dell'apparecchio (alloggiamento delle vaschette) e il cassetto per il caffè macinato.



Non lavare in lavastoviglie i seguenti componenti: pannello raccogli-gocce (8a), unità di infusione (5a).



I seguenti componenti possono essere lavati in lavastoviglie: raccogli-gocce uscita caffè (8c), contenitore per fondi di caffè (8b), griglia di sgocciolamento uscita caffè (8d), aroma cover (2) e dosatore del caffè macinato (19).

Importante: Il raccogli-gocce uscita caffè (8c) e il contenitore per fondi di caffè (8b) si dovrebbero vuotare e pulire ogni giorno, per evitare la formazione di muffe.

Nota: Se l'apparecchio è freddo quando viene acceso con l'interruttore di rete **O/I** (9) o se si spegne automaticamente dopo il prelievo del caffè, esso si lava automaticamente. Il sistema è quindi autopulente.

Importante: Se l'apparecchio non è stato utilizzato per lungo tempo (ad esempio dopo una vacanza), è necessario eseguire una pulizia a fondo dello stesso, comprendendo anche il sistema del latte e l'unità di infusione.

Pulire il sistema del latte

Se dopo un prelievo di latte il sistema latte non è stato pulito, dopo un certo periodo di tempo sul display compare il messaggio **PULIRE SIST. LATTE!**. Pulire il sistema del latte dopo ogni utilizzo!

Pre-risciacquo automatico del sistema del latte:

- Con il pulsante selezionare (15) $\frac{\cup}{\cup}$.
- Posizionare un recipiente vuoto, possibilmente alto, sotto l'uscita (6a).
- Spostare l'uscita del caffè il più vicino possibile al recipiente.
- Inserire l'estremità del tubetto latte (6c) nel recipiente.
- Premere il tasto **start** (10).

L'apparecchio ora riempie automaticamente il recipiente con acqua e quindi la riaspira attraverso il tubetto latte (6c) per pulirlo. La procedura di risciacquo si conclude automaticamente dopo circa 1 minuto.

- Svuotare il recipiente e pulire il tubetto latte (6c).

Inoltre pulire a fondo regolarmente anche il sistema del latte (in lavastoviglie oppure a mano).

Smontare il sistema del latte per sciacquarlo:

- Estrarre l'inserto schiuma (6) dall'apparecchio, tirando diritto in avanti.

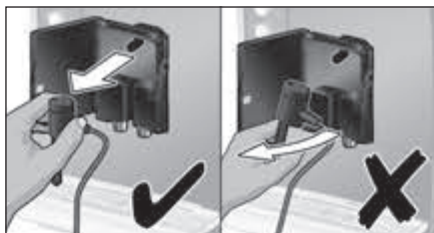

- Staccare l'uscita (6c) dalla valvola (6a) (figura C).

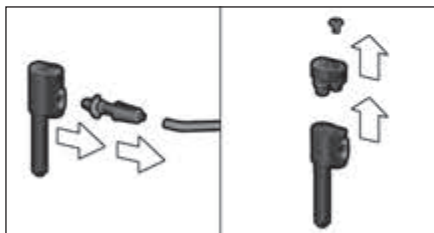

- Pulire le singole parti con una miscela di acqua e detersivo e una spazzola morbida. Se necessario immergere nella miscela di acqua e detersivo calda.



- Sciacquare ed asciugare tutte le parti.
- Rimontare tutti i pezzi, inserendoli fino in fondo nelle loro posizioni.

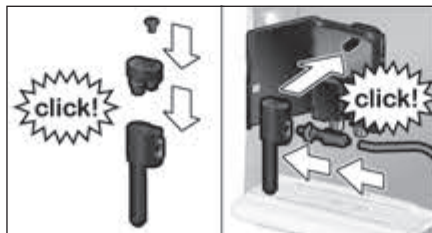

⚠ Pericolo di scottature!

Utilizzare l'apparecchio solo se l'inserto schiuma (6) è completamente assemblato e montato.

Pulire l'unità di infusione

Pulire regolarmente l'unità di infusione! Per eseguire la pulizia preventiva automatica dell'unità di infusione:

- Con il pulsante (15) selezionare ☺.
- Posizionare un bicchiere vuoto sotto l'uscita (6a).
- Premere il tasto **start** (10).

L'apparecchio esegue un risciacquo.

Oltre al programma di pulizia automatica, l'unità di infusione (5a) dovrebbe venir tolta regolarmente per poterla pulire (ved. **figura E** all'inizio delle istruzioni).

- Spegnere l'apparecchio con l'interruttore di rete **O/I** (9). Non è illuminato nessun tasto.
- Aprire lo sportello (5b) dell'unità di infusione.
- Spingere completamente a sinistra il blocco rosso (5e) sull'unità infusione (5a).
- Premere completamente verso il basso la leva di sgancio (5d). Il bollitore viene sbloccato.
- Afferrare il bollitore (5a) per le apposite maniglie sagomate ed estrarlo con cautela.

- Rimuovere il coperchio (5f) dell'unità infusione e pulire bene l'unità infusione stessa (5a) sotto l'acqua corrente.

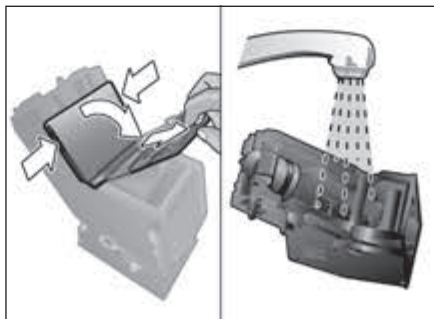

- Pulire a fondo il filtro dell'unità infusione tenendolo sotto il getto dell'acqua.

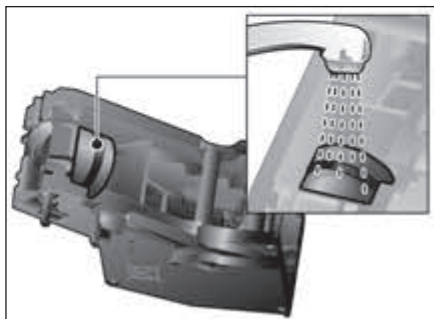

Importante: Eseguire il lavaggio senza utilizzare detersivi o altri prodotti per la pulizia e non lavare in lavastoviglie.

- Pulire bene l'interno dell'apparecchio con un panno umido e togliere le eventuali tracce di caffè.
- Lasciar asciugare l'unità di infusione (5a) e l'interno dell'apparecchio.
- Riposizionare il coperchio (5f) sull'unità infusione e fare scorrere l'unità infusione (5a) fino al suo incastro.
- Premere completamente verso l'alto la leva di sgancio (5d).
- Spingere completamente verso destra il blocco rosso (5e) e chiudere lo sportello (5b).

Consigli per risparmiare energia

- Se la macchina per espresso non viene utilizzata, spegnere l'apparecchio. A tale scopo premere il tasto  **off/i** (13). L'apparecchio esegue il lavaggio e si spegne.
- Se possibile non interrompere mai il prelievo di caffè o di latte. L'arresto anticipato del prelievo di latte o di caffè provoca un consumo maggiorato di energia e un eccessivo livello di acqua residua nel raccogliocce.
- Decalcificare regolarmente l'apparecchio, per evitare eccessivi depositi di calcare. La presenza di residui di calcare provoca un maggior consumo di energia.

Programmi di assistenza

Consiglio: Vedere anche Istruzioni brevi nello scomparto per la conservazione (5c).

A seconda della frequenza di utilizzo, a determinati intervalli di tempo, il display visualizza i seguenti messaggi:

DECALCIF. NECESSARIA!

oppure

PULIZIA NECESSARIA!

oppure

CALC'N'CLEAN NECESSARIO!

In questo caso l'apparecchio deve essere immediatamente pulito o decalcificato utilizzando il corrispondente programma. A scelta le due procedure si possono riunire nella funzione Calc'n'Clean (ved. capitolo "Calc'n'Clean"). Se il programma di assistenza non viene utilizzato correttamente secondo le istruzioni, esiste il rischio di provocare dei danni all'apparecchio.

Attenzione!

Per ogni programma di assistenza, utilizzare i decalcificanti e i detersivi seguendo le istruzioni. Osservare le istruzioni di sicurezza sulla confezione del detersivo. Non interrompere mai il programma di assistenza. Non ingerire i liquidi utilizzati! Non utilizzare mai aceto, sostanze a base di aceto, acido citrico o sostanze a base di acido citrico! Non mettere mai le pastiglie di decalcificante o altri decalcificanti nel cassetto del caffè macinato (4)!



Presso i rivenditori autorizzati e il servizio clienti sono disponibili specifiche pastiglie decalcificanti e detersivi (ved. capitolo "Accessori").

Decalcificare

Durata: circa 25 minuti.

Importante: Se nel serbatoio acqua (17) è inserito un filtro, è obbligatorio toglierlo prima di iniziare la decalcificazione.

Se sul display compare il messaggio DECALCIF. NECESSARIA!, premere il tasto  **off / i** (13) per 3 secondi e successivamente premere il tasto **start** (10). La decalcificazione si avvia.

Per decalcificare ogni tanto l'apparecchio, premere il tasto  **off / i** (13) per almeno 3 secondi. Quindi premere per due volte rapidamente il tasto  **off / i** (13). Ruotare il pulsante superiore (15) fino a quando sul display compare AVVIO DECALCIF. Per avviare la decalcificazione, premete il tasto **start** (10). Il display guida nelle fasi del programma.

VUOTARE VASCHETTA

INSERIRE VASCHETTA

- Svuotare il raccogliocce (8) e reinserirlo.

Nota: Se il filtro acqua è attivo, compare il corrispondente invito, togliere il filtro e premere nuovamente il tasto **start** (10). Togliere ora il filtro, se non è già stato fatto. Premere il tasto **start** (10).

AGGIUNGERE DECALCIF.

PREMERE START

- Versare 0,5 L di acqua tiepida nel recipiente vuoto del serbatoio (16) fino al contrassegno "0,5l" e sciogliervi 1 pastiglia per la decalcificazione Siemens TZ80002. Se si utilizzano le TZ60002 devono essere sciolte 2 pastiglie.
- Premere il tasto **start** (10).

INSERIRE RECIPIENTE

PREMERE START

- Posizionare un recipiente da almeno 0,5 litri sotto l'uscita (6a).
- Premere il tasto **start** (10).

DECALCIF. IN CORSO

Il programma di decalcificazione dura circa 20 minuti.

PULIRE/RIEMP.SERB.**PREMERE START**

- Svuotare il serbatoio dell'acqua (17) e riempirlo con acqua pulita fino al contrassegno **max**.
- Premere il tasto **start** (10).

DECALCIF. IN CORSO

Il programma di decalcificazione dura circa 3 minuti e poi esegue il risciacquo.

VUOTARE VASCHETTA**INSERIRE VASCHETTA**

- Svuotare il raccogliacqua (8) e reinserirlo. Se viene utilizzato un filtro, è il momento di reinserirlo. L'apparecchio è decalcificato e nuovamente pronto per l'uso.

Importante: Pulire l'apparecchio con un panno umido e morbido per eliminare subito i residui di soluzione decalcificante. Sotto questi resti possono formarsi punti di corrosione. I panni in spugna nuovi possono contenere sali. I sali possono causare ruggine sull'acciaio inossidabile, pertanto lavare i panni in spugna accuratamente prima dell'uso.

Pulire

Durata: circa 10 minuti.

Se sul display compare il messaggio **PULIZIA NECESSARIA!**, premere il tasto

 **off/i** (13) per 3 secondi e successivamente premere il tasto **start** (10).

Il processo di pulizia si avvia.

Per pulire ogni tanto l'apparecchio, premere il tasto  **off/i** (13) per almeno 3 secondi.

Quindi premere per due volte rapidamente il tasto  **off/i** (13). Ruotare il pulsante superiore (15) fino a quando sul display compare **AVVIO PULIZIA**. Per avviare il processo di pulizia, premere il tasto **start** (10).

Il display guida nelle fasi del programma.

VUOTARE VASCHETTA**INSERIRE VASCHETTA**

- Svuotare il raccogliacqua (8) e reinserirlo.

APRIRE CASSETTO

- Aprire il cassetto del caffè macinato (4).

AGGIUNGERE DETERGENTE**PREMERE START**

- Inserire una pastiglia di pulizia Siemens e chiudere il cassetto (4).
- Premere il tasto **start** (10).

PULIZIA IN CORSO

Il programma di pulizia dura circa 8 minuti.

VUOTARE VASCHETTA**INSERIRE VASCHETTA**

- Svuotare il raccogliacqua (8) e reinserirlo. L'apparecchio è pulito e nuovamente pronto per l'uso.



Calc'n'Clean

Durata: circa 35 minuti.

La funzione Calc'n'Clean combina le due operazioni di decalcificazione e di pulizia. Se la scadenza delle due procedure è ravvicinata, la macchina automatica per caffè espresso propone questo programma di servizio.

Importante: Se nel serbatoio per l'acqua (17) è inserito un filtro acqua, è assolutamente necessario toglierlo prima di iniziare il programma di assistenza.

Se sul display compare il messaggio **CALC'N'CLEAN NECESSARIO!**, premere il tasto  **off/i** (13) per 3 secondi e successivamente premere il tasto **start** (10). Il programma di servizio si avvia.

Per eseguire ogni tanto il Calc'n'Clean, premere il tasto  **off/i** (13) per almeno 3 secondi. Quindi premere per due volte rapidamente il tasto  **off/i** (13). Ruotare il pulsante superiore (15) fino a quando sul display compare AVVIO CALC'N'CLEAN. Per avviare il Calc'n'Clean di pulizia, premete il tasto **start** (10).

Il display guida nelle fasi del programma.

VUOTARE VASCHETTA

INSERIRE VASCHETTA

- Svuotare il raccogliocce (8) e reinserirlo.

APRIRE CASSETTO

- Aprire il cassetto del caffè macinato (4).

AGGIUNGERE DETERGENTE

PREMERE START

- Inserire una pastiglia di pulizia Siemens e chiudere il cassetto (4).
- Premere il tasto **start** (10).

Nota: Se il filtro acqua è attivo, compare il corrispondente invito, togliere il filtro e premere nuovamente il tasto **start** (10). Togliere ora il filtro, se non è già stato fatto. Premere il tasto **start** (10).

AGGIUNGERE DECALCIF.

PREMERE START

- Versare 0,5 L di acqua tiepida nel recipiente vuoto del serbatoio (16) fino al contrassegno "0,5l" e sciogliervi 1 pastiglia per la decalcificazione Siemens TZ80002. Se si utilizzano le TZ60002 devono essere sciolte 2 pastiglie.
- Premere il tasto **start** (10).

INSERIRE RECIPIENTE

PREMERE START

- Posizionare un recipiente da almeno 1 litro sotto l'uscita (6a).
- Premere il tasto **start** (10).

CALC'N'CLEAN IN CORSO

Il programma di decalcificazione dura circa 22 minuti.

PULIRE/RIEMP.SERB.

PREMERE START

- Sciacquare il serbatoio dell'acqua (17) e riempirlo con acqua pulita fino al contrassegno **max**.
- Premere il tasto **start** (10).

CALC'N'CLEAN IN CORSO

Il programma di decalcificazione dura circa 10 minuti e poi esegue il risciacquo.

VUOTARE VASCHETTA

INSERIRE VASCHETTA



- Svuotare il raccogliocce (8) e reinserirlo. Se viene utilizzato un filtro, è il momento di reinserirlo. L'apparecchio è pulito e nuovamente pronto per l'uso.

Importante: Pulire l'apparecchio con un panno umido e morbido per eliminare subito i residui di soluzione decalcificante. Sotto questi resti possono formarsi punti di corrosione. I panni in spugna nuovi possono contenere sali. I sali possono causare ruggine sull'acciaio inossidabile, pertanto lavare i panni in spugna accuratamente prima dell'uso.

Protezione dal gelo

⚠ **Per evitare danni provocati dall'azione del gelo durante il trasporto o il deposito, è necessario svuotare completamente l'apparecchio.**

Informazione: L'apparecchio deve essere pronto per l'uso e il serbatoio dell'acqua (17) deve essere pieno.

- Posizionare un grande recipiente sotto l'uscita (6a).
- Premere il tasto  /  (12) e lasciare che il tasto vapore fuoriesca dall'apparecchio per circa 15 secondi.
- Spegnerne l'apparecchio con l'interruttore di rete **O/I** (9).
- Svuotare il serbatoio dell'acqua (17) ed il raccogliogocce (8).

Accessori

I seguenti accessori generalmente sono disponibili presso i rivenditori e presso il servizio clienti.

Accessori	Codice ordinazione
	Rivenditori / Servizio clienti
Pastiglie di pulizia	TZ60001 / 00310575
Comprese decalcificanti	TZ80002 / 00576693
Filtro acqua	TZ70003 / 00575491
Kit di pulizia	TZ80004 / 00576330
Recipiente per il latte con coperchio "Fresh Lock"	TZ80009N / 00576166

Smaltimento

Si prega di smaltire le confezioni nel rispetto dell'ambiente. Questo apparecchio dispone di contrassegno ai sensi della direttiva europea 2012/19/CE in materia di apparecchi elettrici ed elettronici (waste electrical and electronic equipment – WEEE). Questa direttiva definisce le norme per la raccolta e il riciclaggio degli apparecchi dismessi valide su tutto il territorio dell'Unione Europea. Informarsi presso il rivenditore specializzato sulle attuali disposizioni per la rottamazione.



Garanzia

Per questo apparecchio sono valide le condizioni di garanzia pubblicate dal nostro rappresentante nel paese di vendita. Il rivenditore, presso il quale è stato acquistato l'apparecchio, è sempre ben disposto a fornire a richiesta informazioni a proposito. Per l'esercizio del diritto di garanzia è comunque necessario presentare il documento di acquisto.

Con riserva di modifica.

Soluzione di piccoli guasti

Guasto	Causa	Rimedio
Troppo poco o troppa schiuma oppure l'inserto schiuma (6) non aspira il latte.	L'inserto schiuma (6) o l'alloggiamento dell'inserto schiuma è sporco.	Pulire l'inserto schiuma (6) o il suo alloggiamento, cfr. Cap. "Cura e pulizia quotidiana".
	Latte non adatto.	Usare latte con una percentuale di grasso del 1,5%.
	L'inserto schiuma (6) non è montato correttamente.	Inumidire le parti dell'inserto schiuma e rimontarle.
L'apparecchio presenta incrostazioni di calcare.	L'apparecchio presenta incrostazioni di calcare.	Decalcificare l'apparecchio secondo le istruzioni.
	Prelievo acqua calda impossibile.	L'inserto schiuma (6) o l'alloggiamento dell'inserto schiuma è otturato.
Il caffè scende solo a gocce oppure non è possibile più alcun prelievo di caffè.	Grado di macinatura troppo fine. Caffè macinato troppo fine.	Aumentare il grado di macinatura. Usare caffè macinato più grosso.
	L'apparecchio ha troppi depositi di calcare.	Decalcificare l'apparecchio secondo le istruzioni.
Il caffè non ha nessuna "crema".	Tipo di caffè non adatto.	Utilizzare una qualità di caffè che contenga una percentuale elevata di chicchi robusta.
	I chicchi non sono freschi di tostatura.	Utilizzare chicchi freschi.
	Il grado di macinatura non è adeguato ai chicchi di caffè.	Impostare il grado di macinatura fine.
Il caffè è troppo "acido".	Il grado di macinatura è troppo grosso oppure il caffè è macinato troppo grosso.	Impostare il grado di macinatura su un valore più fine oppure utilizzare un caffè macinato più fine.
	Tipo di caffè non adatto.	Utilizzare un caffè più tostato.
Il caffè è troppo "amaro".	Il grado di macinatura è troppo fine oppure il caffè è macinato troppo fine.	Impostare il grado di macinatura su un valore più grosso oppure utilizzare un caffè macinato più grosso.
	Tipo di caffè non adatto.	Cambiare il tipo di caffè.
Forti differenze nella qualità del caffè o della schiuma del latte.	L'apparecchio presenta incrostazioni di calcare.	Decalcificare l'apparecchio secondo le istruzioni.
Se non è possibile risolvere un problema, chiamare l'assistenza! I numeri di telefono si trovano sull'ultima pagina del manuale.		

Guasto	Causa	Rimedio
I fondi di caffè non sono compatti e sono troppo bagnati.	Il grado di macinatura impostato è troppo fine o troppo grosso oppure è stato utilizzato troppo poco caffè macinato.	Impostare un grado di macinatura più grosso o più fine oppure utilizzare 2 dosatori rasi di caffè macinato.
Presenza di gocce d'acqua sul fondo interno dell'apparecchio dopo aver tolto il raccogliocce (8).	Il raccogliocce (8) è stato estratto troppo presto.	Estrarre il raccogliocce (8) solo alcuni secondi dopo l'ultimo prelievo.
Il filtro dell'acqua non resta incastrato nel serbatoio dell'acqua (17).	Il filtro dell'acqua non è fissato correttamente.	Tenere diritto il filtro dell'acqua e spingerlo saldamente nel collegamento del serbatoio.
Le impostazioni predefinite sono state modificate e ora è necessario ripristinarle ("reset").	Sono state eseguite impostazioni personali, non richieste.	Spegnere l'apparecchio con l'interruttore di rete O/I (9). Tenere premuto il tasto  off/i (13) e il tasto  (12) e accendere l'apparecchio con l'interruttore di rete O/I (9). Quindi confermare con il tasto start (10). Le impostazioni predefinite sono attive.
Messaggi a display AGGIUNGERE CHICCHI! anche se il serbatoio chicchi (1) è pieno o se il macinacaffè non macina chicchi.	I chicchi non ricadono nel macinacaffè (chicchi troppo oleosi).	Battere leggermente il serbatoio chicchi (1). Eventualmente cambiare il tipo di caffè. Quando il serbatoio chicchi (1) è vuoto, pulirlo con un panno asciutto.
Messaggi a display INSERIRE UN. INFUSIONE	Manca l'unità di infusione (5) oppure non è stata riconosciuta.	Spegnere l'apparecchio con l'unità di infusione (5) inserita, attendere per tre secondi e riaccendere.
Messaggi a display PULIRE UN. INFUSIONE	Unità di infusione (5) sporca.	Pulire l'unità di infusione (5).
	Troppo caffè macinato nell'unità di infusione (5).	Pulire l'unità di infusione (5) (usare al massimo 2 dosatori rasi di caffè macinato).
	Il meccanismo dell'unità di infusione si muove con fatica.	Rimuovere e pulire l'unità di infusione (vedere capitolo "Cura e pulizia quotidiana").
Se non è possibile risolvere un problema, chiamare l'assistenza! I numeri di telefono si trovano sull'ultima pagina del manuale.		

Guasto	Causa	Rimedio
Messaggi a display CONTROLLO SERB.ACQUA	Serbatoio dell'acqua non inserito correttamente.	Inserire il serbatoio dell'acqua nel modo corretto.
	Acqua addizionata di anidride carbonica nel serbatoio dell'acqua.	Riempire il serbatoio dell'acqua con acqua del rubinetto fresca.
	Il galleggiante nel serbatoio dell'acqua è bloccato.	Rimuovere il serbatoio e pulirlo bene.
	Il filtro dell'acqua nuovo non è stato lavato secondo le istruzioni.	Lavare il filtro dell'acqua secondo le istruzioni e mettere in funzione.
	Aria nel filtro dell'acqua.	Immergere in acqua il filtro dell'acqua finché non escono più bolle, quindi reinsertare il filtro.
	Filtro dell'acqua vecchio.	Inserire un nuovo filtro dell'acqua.
Messaggi a display RIAVVIARE	Apparecchio troppo caldo.	Lasciare raffreddare l'apparecchio.
	Unità di infusione sporca.	Pulire l'unità di infusione.
Messaggi a display GUASTO ASSISTENZA	Si è verificato un errore nell'apparecchio.	Chiamare l'assistenza.
Se non è possibile risolvere un problema, chiamare l'assistenza! I numeri di telefono si trovano sull'ultima pagina del manuale.		

Dati tecnici

Collegamento elettrico (tensione – frequenza)	220-240 V – 50/60 Hz
Potenza del riscaldamento	1600 W
Pressione massima pompa, statica	15 bar
Capacità massima del serbatoio acqua (senza filtro)	1,7 l
Capacità massima del contenitore chicchi	300 g
Lunghezza del cavo	100 cm
Dimensioni (A x L x P)	385 x 280 x 479 mm
Peso, a vuoto	9,3 kg
Tipo di meccanismo di macinatura	Ceramica

DE Deutschland, Germany
BSH Hausgeräte Service GmbH
Zentralwerkstatt für kleine
Hausgeräte
Trautskirchener Strasse 6-8
90431 Nürnberg
Online Auftragsstatus, Pickup
Service für Kaffeevollautomaten
und viele weitere Infos unter:
www.siemens-home.de

Reparaturservice, Ersatzteile &
Zubehör, Produkt-Informationen:
Tel.: 0911 70 440 044
[mailto:cp-servicecenter@
bshg.com](mailto:cp-servicecenter@bshg.com)
Wir sind an 365 Tagen rund um die Uhr
erreichbar.

AE United Arab Emirates,
الإمارات العربية المتحدة
BSH Home Appliances FZE
Round About 13,
Plot Nr MO-0532A
Jebel Ali Free Zone - Dubai
Tel.: 04 881 4401
<mailto:service-uae@bshg.com>
www.siemens-home.com/ae

AL Republika e Shqiperise,
Albania
ELEKTRO-SERVIS sh.p.k
Rr: "Ferit Xhajklo" Ish Markata
Tirana
Tel.: 4 2278 130, -131
Fax: 4 2278 130
<mailto:info@elektro-servis.com>

AT Österreich, Austria
BSH Hausgeräte
Gesellschaft mbH
Werkskundendienst
für Hausgeräte
Quellenstrasse 2
1100 Wien
Tel.: 0810 550 522*
Fax: 01 605 75 51 212
[mailto:vie-stoerungsannahme@
bshg.com](mailto:vie-stoerungsannahme@bshg.com)
Hotline für Espresso-Geräte:
Tel.: 0810 700 400*
www.siemens-home.at
*innerhalb Österreichs zum Regionaltarif

AU Australia
BSH Home Appliances Pty. Ltd.
7-9 Arco Lane
HEATHERTON, Victoria 3202
Tel.: 1300 368 339
<mailto:bshau-as@bshg.com>
www.siemens-home.com.au

BA Bosnia-Herzegovina,
Bosna i Hercegovina
"HIGH" d.o.o.
Gradačanka 29b
71000 Sarajevo
Info-Line: 061 10 09 05
Fax: 033 21 35 13
<mailto:delicnanda@hotmail.com>

BE Belgique, België, Belgium
BSH Home Appliances S.A.
Avenue du Laerbeek 74
Laarbeeklaan 74
1090 Bruxelles – Brussel
Tel.: 070 222 142
Fax: 024 757 292
<mailto:bru-repairs@bshg.com>
www.siemens-home.be

BG Bulgaria
BSH Domakinski Uredi
Bulgaria EOOD
115K Tsarigradsko
Chausse Blvd.
European Trade Center Building,
5th floor
1784 Sofia
Tel.: 02 892 90 47
Fax: 02 878 79 72
[mailto:informacia.servis-bg@
bshg.com](mailto:informacia.servis-bg@bshg.com)
www.siemens-home.bg

BH Bahrain, مملكة البحرين
Khalaifat Est.
P.O. Box 5111
Manama
Tel.: 01 7400 553
<mailto:service@khalaifat.com>

CH Schweiz, Suisse,
Svizzera, Switzerland
BSH Hausgeräte AG
Werkskundendienst
für Hausgeräte
Fahrweidstrasse 80
8954 Geroldswil
[mailto:ch-info.hausgeraete@
bshg.com](mailto:ch-info.hausgeraete@bshg.com)
Service Tel.: 0848 840 040
Service Fax: 0848 840 041
<mailto:ch-reparatur@bshg.com>
Ersatzteile Tel.: 0848 880 080
Ersatzteile Fax: 0848 880 081
<mailto:ch-ersatzteil@bshg.com>
www.siemens-home.com

CY Cyprus, Κύπρος
BSH Iliakes Syskeses-Service
39, Arh. Makaanriou III Str.
2407 Egomi/Nikosia (Lefkosia)
Tel.: 7777 8007
Fax: 022 65 81 28
[mailto:bsh.service.cyprus@
cytanet.com.cy](mailto:bsh.service.cyprus@cytanet.com.cy)

CZ Česká Republika,
Czech Republic
BSH domácí spotřebiče s.r.o.
Firemní servis domácích
spotřebičů
Pekafská 10b
155 00 Praha 5
Tel.: 0251 095 546
Fax: 0251 095 549
www.siemens-home.com/cz

DK Danmark, Denmark
BSH Hvidevarer A/S
Telegrafvej 4
2750 Ballerup
Tel.: 44 89 89 85
Fax: 44 89 89 86
[mailto:BSH-Service.dk@
BSHG.com](mailto:BSH-Service.dk@BSHG.com)
www.siemens-home.dk

EE Eesti, Estonia
SIMSON OÜ
Raua 55
10152 Tallinn
Tel.: 0627 8730
Fax: 0627 8733
<mailto:teenindus@simson.ee>

ELEKTRO-SERVIS sh.p.k
Kulla B Nr.223/1
Kodi Postar 1023
Tirana
Tel.: 4 227 4941
Fax: 4 227 0448
Cel: +355 069 60 45555
<mailto:info@expert-servis.al>

ES España, Spain
En caso de avería puede ponerse
en contacto con nosotros, su
aparato será trasladado a nuestro
taller especializado de cafeteras.
BSH Electrodomésticos
España S. A.
Servicio Oficial del Fabricante
Parque Empresarial PLAZA,
C/ Manfredonia, 6
50197 Zaragoza
Tel.: 902 118 821 o 976 305 714
<mailto:CAU-Siemens@bshg.com>
www.siemens-home.es

FI Suomi, Finland

BSH Kodinkoneet Oy
Itälähdenkatu 18 A
PL 123
00201 Helsinki
Tel.: 0207 510 700
Fax: 0207 510 780
mailto:Siemens-Service-FI@
bshg.com

www.siemens-home.fi
Lankapuhelimesta 8,28 snt/puhelu
+ 7 snt/min (alv 24%)
Matkapuhelimesta 8,28 snt/puhelu
+ 17 snt/min (alv 24%)

FR France

BSH Electroménager S.A.S.
50 rue Ardoin – BP 47
93401 Saint-Ouen cedex
Service interventions à domicile:
01 40 10 12 00

Service Consommateurs:
0 892 698 110 (0,34 € TTC/mn)
mailto:soa-siemens-conso@
bshg.com

Service Pièces Détachées et
Accessoires:
0 892 698 009 (0,34 € TTC/mn)
www.siemens-home.fr

GB Great Britain

BSH Home Appliances Ltd.
Grand Union House
Old Wolverton Road
Wolverton
Milton Keynes MK12 5PT
To arrange an engineer visit,
to order spare parts or
accessories or for product
advice please visit
www.siemens-home.co.uk
or call

Tel.: 0344 892 8999*

*Calls are charged at the basic rate,
please check with your telephone service
provider for exact charges

GR Greece, Ελλάς

BSH Ikiakes Siskeves A.B.E.
Central Branch Service
17 km E.O. Athinon-Lamias &
Potamou 20
14564 Kifisia
Πανελλήνιο τηλέφωνο: 181 82
(Αστική χρέωση)
www.siemens-home.gr

HK Hong Kong, 香港

BSH Home Appliances Limited
Unit 1 & 2, 3rd Floor
North Block, Skyway House
3 Sham Mong Road
Tai Kok Tsui, Kowloon
Hong Kong
Tel.: 2565 6151
Fax: 2565 6681
mailto:siemens.hk.service@
bshg.com
www.siemens-home.com.hk

HR Hrvatska, Croatia

BSH kućni uređaji d.o.o.
Kneza Branimira 22
10000 Zagreb
Tel.: 01 640 36 09
Fax: 01 640 36 03
mailto:informacije.servis-hr@
bshg.com
www.siemens-home.com/hr

HU Magyarország, Hungary

BSH Háztartási Készülék
Kereskedelmi Kft.
Háztartási gépek márkaszervize
Királyhágó tér 8-9.
1126 Budapest

Hibabejelentés
Tel.: +361 489 5461
Fax: +361 201 8786
mailto:hibabejelentés@bsh.hu

Alkatrészrendelés
Tel.: +361 489 5463
Fax: +361 201 8786
mailto:alkatrészrendelés@bsh.hu
www.siemens-home.com/hu

IE Republic of Ireland

BSH Home Appliances Ltd.
Unit F4, Ballymount Drive
Ballymount Industrial Estate
Walkinstown
Dublin 12

Service Requests, Spares and
Accessories
Tel.: 01450 2655*
Fax: 01450 2520
www.siemens-home.com/ie
*0.03 € per minute at peak.
Off peak 0.0088 € per minute.

IL Israel, ישראל

C/S/B/ Home Appliance Ltd.
1, Hamasger St.
North Industrial Park
Lod, 7129801
Tel.: 08 9777 222
Fax: 08 9777 245
mailto:csb-serv@csb-ltd.co.il
www.siemens-home.co.il

IN India, Bhārat, भारत

BSH Household Appliances
Mfg. Pvt. Ltd.
Arena House, 2nd Floor, Main Bldg,
Plot No. 103, Road No. 12,
MIDC, Andheri East
Mumbai 400 093
Tel.: 022 6751 8080
www.siemens-home.com/in

IS Iceland

Smith & Norland hf.
Noatuni 4
105 Reykjavik
Tel.: 0520 3000
Fax: 0520 3011
www.sminor.is

IT Italia, Italy

BSH Elettrodomestici S.p.A.
Via. M. Millzoli 1
20147 Milano (MI)
Numero verde 800 018346
mailto:info@
siemens-elettrodomestici.it
www.siemens-home.com/it

KZ Kazakhstan, Қазақстан

IP Turebekov Yerzhan
Nurmanovich
Jangeldina str. 15
Shimkent 160018
Tel.: 0252 31 00 06
mailto:evrika_kz@mail.ru

LB Lebanon, لبنان

Tehaco s.a.r.l
Boulevard Dora 4043 Beyrouth
P.O. Box 90449
Jdeideh 1202 2040
Tel.: 01 255 211
mailto:Info@Teheni-Hana.com

LT Lietuva, Lithuania

Baltic Continent Ltd.
Lukšio g. 23
09132 Vilnius
Tel.: 05 274 1788
Fax: 05 274 1765
mailto:info@balticcontinent.lt
www.balticcontinent.lt

LU Luxembourg

BSH électroménager S.A.
13-15, ZI Breedeweues
1259 Senningerberg
Tel.: 26349 300
Fax: 26349 315
mailto:lux-service.electromenager@
bshg.com
www.siemens-home.com/lu

LV Latvija, Latvia

General Serviss Limited
Bullu street 70c
1067 Riga
Tel.: 07 42 41 37
mailto:bt@olimpeks.lv

MD Moldova

S.R.L. "Rialto-Studio"
ул. Щусева 98
2012 Кишинев
тел./факс: 022 23 81 80

MK Macedonia, Македонија

GORENEC
Jane Sandanski 69 lok. 3
1000 Skopje
Tel.: 02 2454 600
Mobil: 070 697 463
mailto:gorenece@yahoo.com

MT Malta

Aplan Limited
The Atrium
Mriehel by Pass
BKR3000 Birkirkara
Tel.: 025 495 122
Fax: 021 480 598
mailto:lapap@aplan.com.mt

NL Nederlande, Netherlands

BSH Huishoudapparaten B.V.
Taurusavenue 36
2132 LS Hoofddorp
Storingsmelding:
Tel.: 088 424 4020
Fax: 088 424 4845
mailto:siemens-contactcenter@
bshg.com

Onderdelenverkoop:
Tel.: 088 424 4020
Fax: 088 424 4801
mailto:siemens-onderdelen@
bshg.com
www.siemens-home.nl

NO Norge, Norway

BSH Husholdningsapparater A/S
Grensesvingen 9
0661 Oslo
Tel.: 22 66 06 46
Fax: 22 66 05 55
mailto:Siemens-Service-NO@
bshg.com
www.siemens-home.no

NZ New Zealand

BSH Home Appliances Ltd.
Unit F 2, 4 Orbit Drive
Mairangi Bay
Auckland 0632
Tel.: 09 477 0492
Fax: 09 477 2647
mailto:bshnz-cs@bshg.com

PL Polska, Poland

BSH Sprzęt Gospodarstwa
Domowego Sp. z o.o.
Al. Jerozolimskie 183
02-222 Warszawa
Tel.: 801 191 534
Fax: 022 572 7709
mailto:Serwis.Fabryczny@
bshg.com
www.siemens-home.pl

PT Portugal

BSHP Electrodomésticos, Lda.
Rua Alto do Montijo, n° 15
2790-012 Carnaxide
Tel.: 214 250 720
Fax: 214 250 701
mailto:
siemens.electrodomesticos.pt@
bshg.com
www.siemens-home.com/pt

RO România, Romania

BSH Electrocasnice srl.
Sos. Bucuresti-Ploiesti,
nr. 19-21, sect.1
13682 Bucuresti
Tel.: 021 203 9748
Fax: 021 203 9733
mailto:service.romania@
bshg.com
www.siemens-home.com/ro

RU Russia, Россия

ООО "БСХ Бытовая техника"
Сервис от производителя
Малая Калужская 19/1
119071 Москва
тел.: 495 737 2962
mailto:mok-kdhl@bshg.com
www.siemens-home.com

SE Sverige, Sweden

BSH Home Appliances AB
Landsvägen 32
169 29 Solna
Tel.: 0771 11 22 77 local rate
mailto:Siemens-Service-SE@
bshg.com
www.siemens-home.se

SG Singapore, 新加坡

BSH Home Appliances Pte. Ltd.
TECHPLACE I and
Mo Kio Avenue 10
Block 4012 #01-01
569628 Singapore
Tel.: 6751 5000
Fax: 6751 5005
mailto:bshsgp.service@bshg.com

SI Slovenija, Slovenia

BSH Hišni aparati d.o.o.
Litostrojska 48
1000 Ljubljana
Tel.: 01 583 07 00
Fax: 01 583 08 89
mailto:informacije.servis@
bshg.com
www.siemens-home.si

SK Slovensko, Slovakia

BSH domácí spotřebiče s.r.o.
Organizačná zložka Bratislava
Galvaniho 17/C
821 04 Bratislava
Tel.: 02 44 45 20 41
mailto:opravy@bshg.com
www.siemens-home.com/sk

TR Türkiye, Turkey

BSH Ev Aletleri Sanayi
ve Ticaret A.Ş.
Fatih Sultan Mehmet Mahallesi
Balkan Caddesi No: 51
34771 Ümraniye, İstanbul
Tel.: 0 216 444 6688*
Fax: 0 216 528 9188
mailto:careline.turkey@bshg.com
www.siemens-home.com/tr
*Çağrı merkezini sabit hatlardan
aramanın bedeli şehir içi ücretlendirime,
Çep telefonlarından ise kullanılan tarifeye
göre değişiklik göstermektedir

UA Ukraine, Україна

ТОВ "БСХ Побутова Техніка"
тел.: 044 490 2095
mailto:bsh-service.ua@bshg.com
www.siemens-home.com.ua

XK Kosovo

NTP GAMA
Rruga Mag Pritshine-Ferizaj
70000 Ferizaj
Tel.: 0290 321 434
mailto:a_service@
gama-electronics.com

XS Srbija, Serbia

BSH Kućni aparati d.o.o.
Milutina Milankovića 11^a
11070 Novi Beograd
Tel.: 011 205 23 97
Fax: 011 205 23 89
mailto:informacije.servis-sr@
bshg.com
www.siemens-home.rs

ZA South Africa

BSH Home Appliances (Pty) Ltd.
15th Road Randjespark
Private Bag X36, Randjespark
1685 Midrand – Johannesburg
Tel.: 086 002 6724
Fax: 086 617 1780
mailto:applianceserviceza@
bshg.com
www.siemens-home.com

Garantiebedingungen

DEUTSCHLAND (DE)

Siemens Info Line

(Mo-Fr: 8.00-18.00 Uhr erreichbar)

Für Produktinformationen sowie Anwendungs- und Bedienungsfragen zu **kleinen Hausgeräten**:

Tel.: 0911 70 440 044 oder unter
siemens-info-line@bshg.com

Für dieses Gerät leisten wir Garantie gemäß nachstehenden Bedingungen:

Nur für Deutschland gültig!

1. Wir beheben unentgeltlich nach Maßgabe der folgenden Bedingungen (Nr. 2–6) Mängel am Gerät, die nachweislich auf einem Material- und/oder Herstellungsfehler beruhen, wenn sie uns unverzüglich nach Feststellung und innerhalb von 24 Monaten nach Lieferung an den Erstendabnehmer gemeldet werden. Zeigt sich der Mangel innerhalb von 6 Monaten ab Lieferung, wird vermutet, dass es sich um einen Material- oder Herstellungsfehler handelt.

2. Die Garantie erstreckt sich nicht auf leicht zerbrechliche Teile wie z. B. Glas oder Kunststoff bzw. Glühlampen.

Eine Garantiepflicht wird nicht ausgelöst durch geringfügige Abweichungen von der Soll-Beschaffenheit, die für Wert und Gebrauchstauglichkeit des Gerätes unerheblich sind, oder durch Schäden aus chemischen und elektrochemischen Einwirkungen von Wasser, sowie allgemein aus anomalen Umweltbedingungen oder sachfremden Betriebsbedingungen oder wenn das Gerät sonst mit ungeeigneten Stoffen in Berührung gekommen ist. Ebenso kann keine Garantie übernommen werden, wenn die Mängel am Gerät auf Transportschäden, die nicht von uns zu vertreten sind, nicht fachgerechte Installation und Montage, Fehlgebrauch, eine nicht haushaltsübliche Nutzung, mangelnde Pflege oder Nichtbeachtung von Bedienungs- oder Montagehinweisen zurückzuführen sind.

Der Garantieanspruch erlischt, wenn Reparaturen oder Eingriffe von Personen vorgenommen werden, die hierzu von uns nicht ermächtigt sind, oder wenn unsere Geräte mit Ersatzteilen, Ergänzungs- oder Zubehörteilen versehen werden, die keine Originalteile sind und dadurch ein Defekt verursacht wird.

3. Die Garantieleistung erfolgt in der Weise, dass mangelhafte Teile nach unserer Wahl unentgeltlich instandgesetzt oder durch einwandfreie Teile ersetzt werden.

Geräte, die zumutbar (z. B. im PKW) transportiert werden können, und für die unter Bezugnahme auf diese Garantie eine Garantieleistung beansprucht wird, sind unserer nächstgelegenen Kundendienststelle oder unserem Vertragskundendienst zu übergeben oder zuzusenden. Instandsetzungen am Aufstellungsort können nur für stationär betriebene (feststehende) Geräte verlangt werden.

Es ist jeweils der Kaufbeleg mit Kauf- und/oder Lieferdatum vorzulegen. Ersetzte Teile gehen in unser Eigentum über.

4. Sofern die Nachbesserung von uns abgelehnt wird oder fehlschlägt, wird innerhalb der oben genannten Garantiezeit auf Wunsch des Endabnehmers kostenfrei gleichwertiger Ersatz geliefert.

5. Garantieleistungen bewirken weder eine Verlängerung der Garantiefrist, noch setzen sie eine neue Garantiefrist in Lauf. Die Garantiefrist für eingebaute Ersatzteile endet mit der Garantiefrist für das ganze Gerät.

6. Weitergehende oder andere Ansprüche, insbesondere solche auf Ersatz außerhalb des Gerätes entstandener Schäden sind – soweit eine Haftung nicht zwingend gesetzlich angeordnet ist – ausgeschlossen.

Diese Garantiebedingungen gelten für in Deutschland gekaufte Geräte. Werden Geräte ins Ausland verbracht, die die technischen Voraussetzungen (z. B. Spannung, Frequenz, Gasarten, etc.) für das entsprechende Land aufweisen und die für die jeweiligen Klima- und Umweltbedingungen geeignet sind, gelten diese Garantiebedingungen auch, soweit wir in dem entsprechenden Land ein Kundendienstnetz haben. Für im Ausland gekaufte Geräte gelten die von unserer jeweils zuständigen Landesvertretung herausgegebenen Garantiebedingungen. Diese können Sie über Ihren Fachhändler, bei dem Sie das Gerät gekauft haben, oder direkt bei unserer Landesvertretung anfordern.

Beachten Sie unser weiteres Kundendienst-Angebot:

Auch nach Ablauf der Garantie stehen Ihnen unser Werkskundendienst und unsere Servicepartner zur Verfügung.

BSH Hausgeräte GmbH

Die BSH Gruppe ist eine Markenlizenznehmerin der Siemens AG

Carl-Wery-Straße 34
81739 München, GERMANY

Service-Hotlines

www.siemens-home.com

AE	04 803 0501	ME	050 432 575
AL	066 206 47 94	MK	02 2454 600
AT	0810 700 400	NL	088 424 4020
AU	1300 368 339	NO	22 66 06 00
BA	033 213 513	PL	801 191 534
BE	070 222 142	PT	21 4250 720
BG	02 931 50 62	RO	021 203 9748
CH	043 455 4095	RU	8 800 200 29 62
CN	400 889 9999 Call rates depend on the network used	SE	0771 11 22 77 (local rate)
CZ	0251 095 546	SK	02 444 520 41
DE	0911 70 440 044	SL	01 200 70 17
DK	44 89 89 85	TR	444 6688 Çağrı merkezini sabit hatlardan aramanın bedeli şehir içi ücretlendirme, Cep telefonlarından ise kullanılan tarifeye göre değişkenlik göstermektedir
EE	0627 8730	US	866 447 4363
ES	902 11 88 21	XK	044 172 309
FI	020 7510 700 Lankapuhelimesta 8,28 snt/puhelu + 7 snt/min (alv 24%) Matkapuhelimesta 8,28 snt/puhelu + 17 snt/min (alv 24%)	XS	011 21 39 552
FR	0140 10 1200		
GB	0344 892 8999 Calls charged at local or mobile rate		
GR	18 182 (αστική χρέωση)		
HR	01 3028 226		
HU	01 489 5461		
IE	01450 2655		
IL	08 9777 222		
IS	0520 3000		
IT	800 018 346 (Line Verde)		
LI	05 274 1788		
LU	26 349 300		
LV	067 425 232		

Hergestellt von BSH Hausgeräte GmbH unter Markenlizenz der Siemens AG
Manufactured by BSH Hausgeräte GmbH under Trademark License of Siemens AG
Fabriqué par BSH Hausgeräte GmbH titulaire des droits d'utilisation de la marque Siemens AG
Prodotto da BSH Hausgeräte GmbH in quanto licenziatario del marchio di Siemens AG

BSH Hausgeräte GmbH
Carl-Wery-Straße 34
81739 München, GERMANY

Reparaturauftrag und Beratung bei Störungen

D 0911 70 440 044
A 0810 550 522
CH 0848 840 040

Die Kontaktdaten aller Länder finden Sie im
beiliegenden Kundendienst-Verzeichnis.

www.siemens-home.com



8001025358
(9510)