

SIEMENS

MQ5B...GB

siemens-home.com/welcome

en Instruction manual
ar إرشادات الاستخدام

Register
your
product
online

en English3
ar عربي6

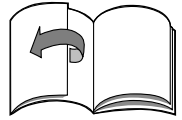

For your safety

This accessory is designed for the hand blender MQ5B... .
Follow the operating instructions for the hand blender.

▲ Safety instructions for this appliance

Risk of injury from sharp blades/rotating drive!

Never grip the blade in the universal cutter.

Take hold of the universal cutter blade by the plastic handle only.

Never clean the blades with bare hands. Use a brush.

Important!

Do not attach or remove accessories until the appliance is at a standstill.

Never insert the whisk into the base unit without the gear attachment.

Never immerse the attachment of the universal cutter in liquids and do not clean under flowing water or in the dishwasher.

Never immerse the gear attachment in liquids and do not clean under flowing water or in the dishwasher.

Before use, read these instructions carefully in order to become familiar with important safety and operating instructions for this appliance.

Please keep the Operating instructions in a safe place.

If passing on the appliance to a third party, always include the Operating instructions.

On account of the different models, it is possible that not all accessories are included in your set.

These are also available separately from customer service.

Universal cutter

Please fold out the illustrated pages.

Fig. 1

- 1 Universal cutter
- 2 Blade
- 3 Attachment
- 4 Lid

Operating the appliance

For cutting meat, hard cheese, onions, herbs, garlic, fruit, vegetables, nuts, almonds.

Always observe the maximum quantities in the table (Fig. 4).

Attention!

Before cutting meat, remove gristle, bones and sinews.

The universal cutter is not suitable for cutting very hard items (coffee beans, radishes, nutmeg) and frozen food (fruit, etc.).

Fig. 2

- Place the universal cutter on a smooth, clean work surface and press.
- Insert the blade.
- Add food.
- Place the attachment on the universal cutter and rotate in a clockwise direction until it “clicks” into position.
- Place base unit on the attachment and rotate in a clockwise direction.
- Insert the mains plug.
- Hold the base unit and universal cutter firmly and switch on the appliance.
- Release the On button after processing.
- Place lid on the universal cutter to keep in the processed food (Fig. 3).

After using the appliance/cleaning

Attention!

Never immerse the attachment of the universal cutter in water and do not clean under flowing water or in the dishwasher.

- Remove the base unit from the attachment.
- Rotate the attachment in an anti-clockwise direction and remove from the universal cutter.
- Take hold of the blade by the plastic handle and take out.
- Universal cutter and blade are dishwasher-proof.
- Wipe the attachment with a damp cloth only.

Whisk

Please fold out the illustrated pages.

Fig. 5

5 Gear attachment

6 Whisk

Important!

Do not attach or remove the gear attachment with whisk until the appliance is at a standstill.

Operating the appliance

For whipping cream, beating egg whites and making milk shakes (cold milk, max. 8 °C).

Attention!

Never insert the whisk into the base unit without the gear attachment.

Fig. 6

- Place gear attachment on the base unit and turn anti-clockwise.
- Insert the whisk into the gear attachment and lock into position.
- Put ingredients into the blender jug.
- Take hold of the base unit and blender jug and press the On button.
- Release the On button after processing.

After using the appliance/cleaning

Attention!

Never immerse the gear attachment in water and do not clean under flowing water or in the dishwasher.

- Remove base unit from the gear attachment.
- Remove the whisk from the gear attachment.
- The whisk can be cleaned in the dishwasher, but wipe the gear attachment with a damp cloth only.

تنبيهه!

ينبغي قبل القيام بتقطيع لحوم إزالة الغضاريف والعظام والأوتار منها.

القطاعة متنوعة الاستخدام ليست ملائمة لتقطيع أو طحن مواد غذائية ذات طبيعة صلبة جداً (حصى القهوة أو لتقطيع رؤوس الفجل بكافة أنواعها أو جوز الطيب) وكذلك المواد الغذائية المجمدة (الفواكه وما يشبهها).

صورة 2

- ضع القطاعة متنوعة الاستخدام على مسطح مستو ونظف ثم اضغط عليها.
- ركب السكين.
- ضع المواد الغذائية في الوعاء المخصص لها.
- ضع غطاء التشغيل على القطاعة متنوعة الاستخدام ثم أدره في اتجاه دوران عقارب الساعة حين أن يتم تثبيته بإحكام يصدر عنه طقطقة.
- ضع الجهاز الأساسي على شفة التوصيل ثم قم بإدراجه في اتجاه دوران عقرب الساعة.
- ركب قابس الجهاز في المقبس.
- امسك بهيكل المحرك والقطاعة متنوعة الاستخدام جيداً ثم قم بتشغيل الجهاز.
- كَف عن الضغط على زر التشغيل بعد الفراغ من إعداد المواد الغذائية.
- ضع الغطاء [الحافظ] على القطاعة متنوعة الاستخدام لحفظ المواد الغذائية التي جرى إعدادها (صورة 3).

بعد الفراغ من الاستخدام/تنظيف الجهاز

تنبيهه!

لا تقم على الإطلاق بتغطيس غطاء التشغيل الخاص بالقطاعة متنوعة الاستخدام في الماء أو غسله تحت الماء المنساب من الصنبور أو في غسالة الأواني.

- قم بإخراج الجهاز الأساسي من شفة التوصيل.
- أدر غطاء التشغيل في الاتجاه المعاكس لدوران عقارب الساعة ثم قم بفضله من القطاعة متنوعة الاستخدام.
- امسك السكين من جهة المقبض البلاستيكي ثم افضله عن الإناء.
- القطاعة متنوعة الاستخدام والسكين مهيأتان للغسيل في غسالة الأواني.
- أما غطاء التشغيل فيجري تنظيفه فقط باستخدام فوطة مبللة.

مضرب البيض

افتح من فضلك الصفحتين المطويتين المحتويتين على الصور

صورة 5

5 شَفَّة التوصيل

6 مضرب البيض

تنبيه هام!

لا تقم على الإطلاق بتركيب أو نزع شَفَّة التوصيل ومضرب البيض من محرك الجهاز إلا إذا كان الجهاز متوقفاً تماماً عن التشغيل.

استخدام الجهاز

الجهاز ملائم لضرب القشدة والبيض وإعداد رغوة اللبن الحليب (لبن حليب بارد، على أقصى حد 8° درجات مئوية) تنبيه!

لا تقم بأي حال من الأحوال بتركيب مضرب البيض في هيكل المحرك بدون تجهيزة التوصيل البينية.

صورة 6

- ضع تجهيزة التوصيل البينية على الجهاز الأساسي ثم قم بإدراجها في عكس اتجاه دوران عقرب الساعة.
- وصل مضرب البيض بشَفَّة التوصيل ثم قم بإحكام تثبيتها.
- ضع المواد الغذائية في الخلاط.
- امسك بكل من هيكل الجهاز وإناء الخلاط جيداً ثم قم بالضغط على زر التشغيل.
- كَف عن الضغط على زر التشغيل بعد الفراغ من إعداد المواد الغذائية.

بعد الفراغ من الاستخدام/تنظيف الجهاز

تنبيهه!

لا تقم على الإطلاق بتغطيس شَفَّة التوصيل في الماء أو غسلها تحت الماء المنساب من الصنبور أو في غسالة الأواني.

- قم بإخراج الجهاز الأساسي من تجهيزة التوصيل البينية.
- افصل مضرب البيض عن شَفَّة التوصيل.
- مضرب البيض مهياً للغسيل في غسالة الأواني.
- أما شَفَّة التوصيل فيجري تنظيفها فقط باستخدام فوطة مبللة.

نحتفظ بحق إدخال التعديلات.

من أجل سلامتكم

هذا الملحق الإضافي معد ومخصص للاستخدام مع ساق الخلاط...MQ5B. يجب مراعاة تعليمات الاستخدام الخاصة بساق الخلاط.

⚠️ تنبيهات سلامة خاصة بهذا الجهاز

خطر الإصابة بجروح من خلال سكاكين حادة/وحدة تحريك دوارة!

يجب وبصورة مطلقة عدم الإمساك بالسكين الموجود في القطاعة المتنوعة الاستخدام. يجب عدم الإمساك بسكين القطاعة المتنوعة الاستخدام إلا من المقبض البلاستيكي. يجب وبصورة مطلقة عدم تنظيف سكين القطاعة المتنوعة الاستخدام باليد المجردة. يجب استخدام فرشاة لإجراء التنظيف.

تنبيه هام!

يجب عدم تركيب أو فك الملحق الإضافي إلا عندما يكون الجهاز متوقفا تماما عن العمل. القطاعة المتنوعة الاستخدام صالحة فقط للاستخدام على الوجه وفي الغرض الموصوف في تعليمات الاستخدام هذه. يجب وبصورة مطلقة عدم العمل بالخلاط اليدوي/ساق الخلاط في داخل القطاعة المتنوعة الاستخدام. القطاعة المتنوعة الاستخدام غير معدة وغير صالحة للاستخدام في جهاز الميكروويف (فرن الموجات الفائقة القصر). غطاء التشغيل الخاص بالقطاعة متنوعة الاستخدام يجب عدم القيام بأي حال من الأحوال بغمره في سوائل ويجب عدم تنظيفه تحت ماء جاري أو في غسالة الأواني. يجب عدم القيام بأي حال من الأحوال بتركيب مضرب البيض في هيكل المحرك بدون شفة التوصيل. شفة التوصيل يجب عدم القيام بأي حال من الأحوال بغمرها في سوائل ويجب عدم تنظيفها تحت ماء جاري أو في غسالة الأواني.

القطاعة متنوعة الاستخدام

افتح من فضلك الصفحتين المطويتين المحتويتين على الصور.

صورة 1

1 قطاعة متنوعة الاستخدام

2 سكين

3 غطاء واقى للتشغيل

4 غطاء (حافظ)

استخدام الجهاز

الجهاز ملائم لتقطيع اللحوم، الجبن اليابس، البصل، الأعشاب، الثوم، الفواكه، الخضراوات، البنندق واللوز. يجب الانتباه إلى الحد الأقصى للكميات المشار إليه في الجدول (صورة 4).

يرجى منكم قراءة تعليمات الاستخدام هذه بعناية قبل البدء في استخدام الجهاز، وذلك لكي تحصلوا على إرشادات هامة بشأن السلامة والتشغيل خاصة بهذا الجهاز.

يرجى الحفاظ على تعليمات الاستخدام.

عند إعطاء الجهاز لشخص آخر يجب أن يتم إعطائه

تعليمات الاستخدام سويا مع الجهاز.

بناء على تنوع الموديلات فإنه يحتمل ألا تكون جميع أجزاء

الملحقات مضمنة في الطقم الخاص بكم. هذه الأجزاء

يمكن الحصول عليها أيضا بصورة منفصلة لدى المتاجر

المنخصصة.

Manufactured by BSH Hausgeräte GmbH under Trademark License of Siemens AG

تم التصنيع بواسطة «الاسم القانوني لمجموعة بي إس إتش BSH Hausgeräte GmbH» ويحمل ترخيص العلامة التجارية سيمنز Siemens AG

BSH Hausgeräte GmbH
Carl-Wery-Straße 34
81739 München, GERMANY

Reparaturauftrag und Beratung bei Störungen

D 0911 70 440 044

A 0810 550 522

CH 0848 840 040









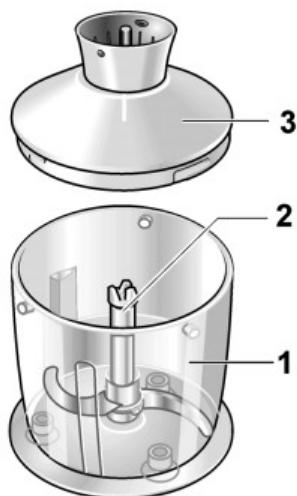
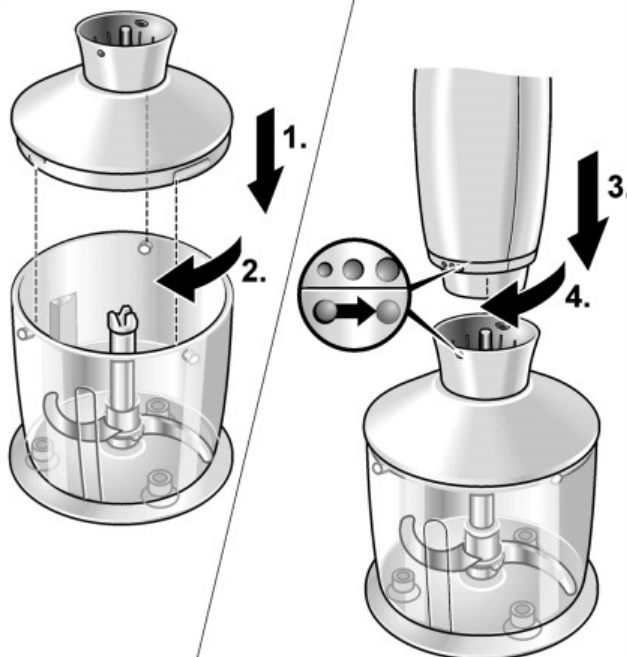
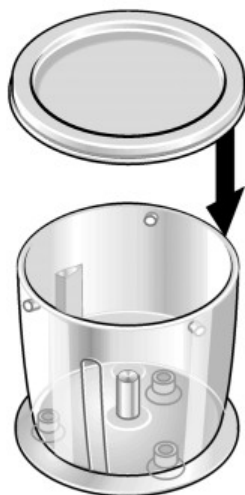









Die Kontaktdaten aller Länder finden Sie im
beiliegenden Kundendienst-Verzeichnis.

www.siemens-home.com



8001024942
(9509)

1**2****3**

4			
	 (1 cm)	100 g	10 – 20 s
	 (2 cm)	150 g	5 s
		100 g	10s
		15 g	20 – 30 s
		20 x 	15 s
		100 g	15 s
		100 g	20 s
		100 g	30 – 40 s

