 Beratung und Reparaturauftrag bei Störungen
 D 0911 70 440 040
 A 0810 550 511
 CH 0848 840 040

Die Kontaktdaten aller Länder finden Sie im beiliegenden Kundendienst-Verzeichnis.

Robert Bosch Hausgeräte GmbH
Carl-Wery-Straße 34
81739 München, GERMANY
www.bosch-home.com

 8001018588



Register your new Bosch now:
www.bosch-home.com/welcome



BCH65PET
 Athlet



de Gebrauchsanleitung
en Instruction manual
fr Mode d'emploi
it Istruzioni per l'uso
nl Gebruiksaanwijzing
da Brugsanvisning
no Bruksanvisning

sv Bruksanvisning
fi Käyttöohje
es Instrucciones de uso
pt Instruções de serviço
el Οδηγίες χρήσης
tr Kullanım kılavuzu
pl Instrukcja obsługi

hu Használati utasítás
bg Указания за употреба
uk Інструкція з експлуатації
ru Инструкция по эксплуатации
ro Instrucțiuni de utilizare
ar إرشادات الاستخدام

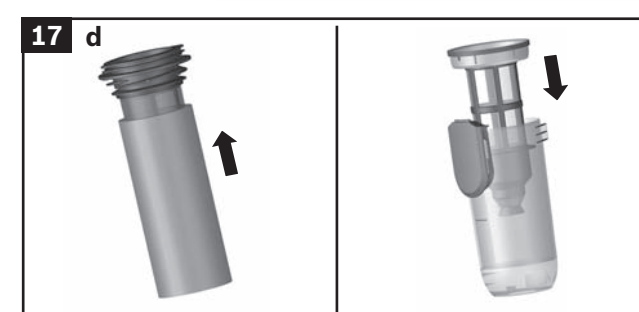
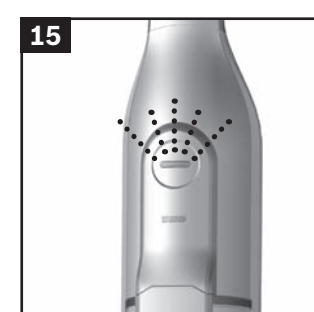
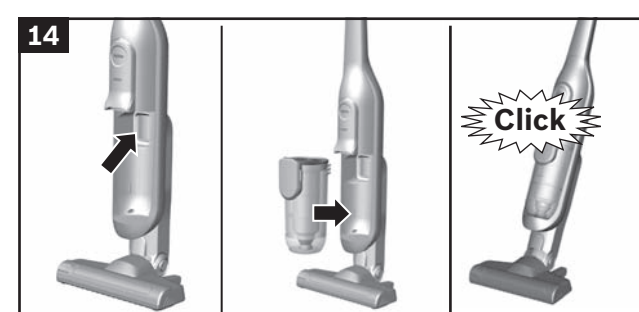
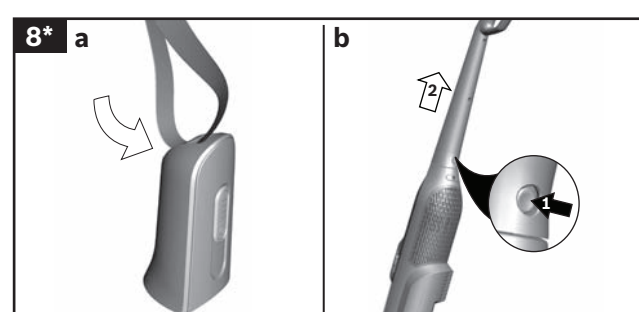
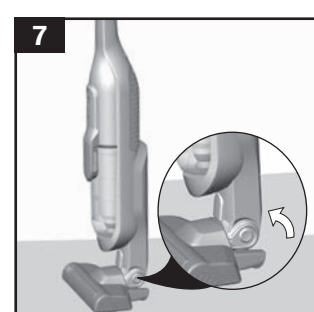
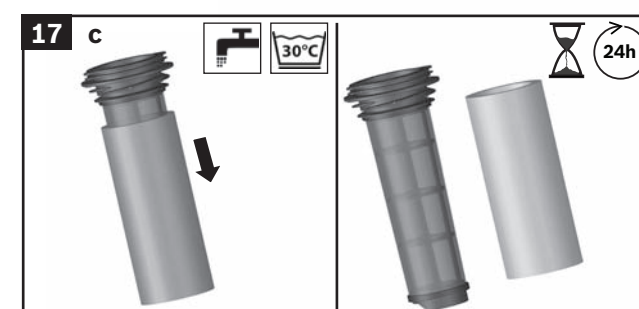
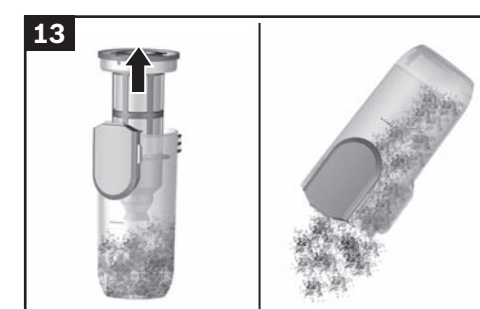
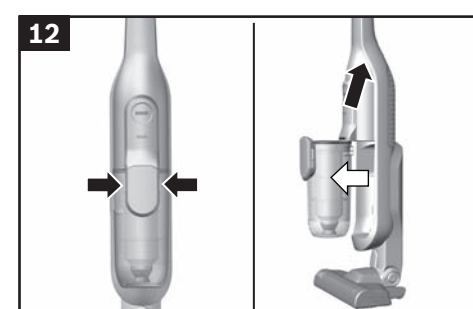
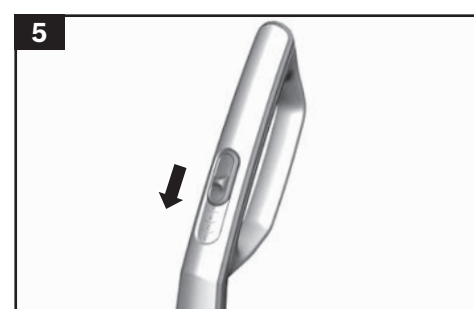
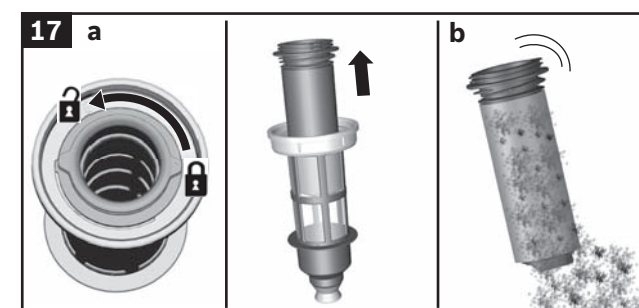
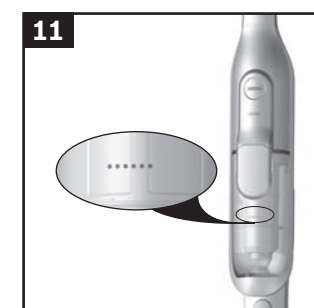
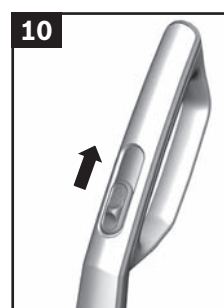
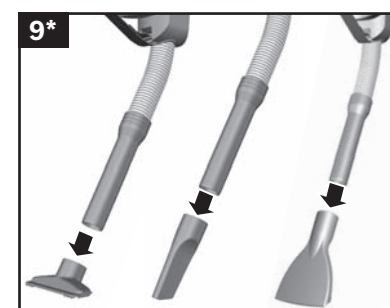
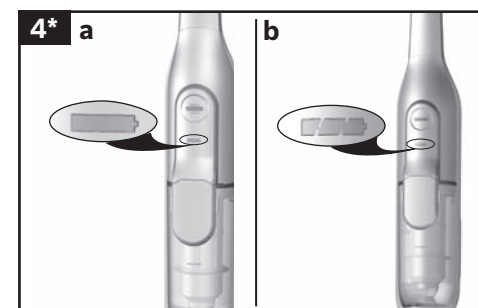
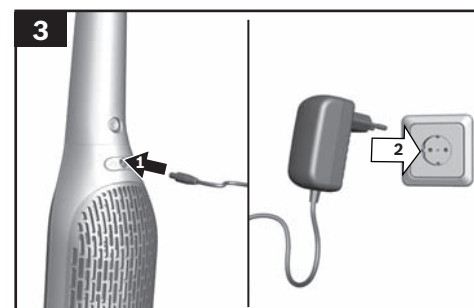
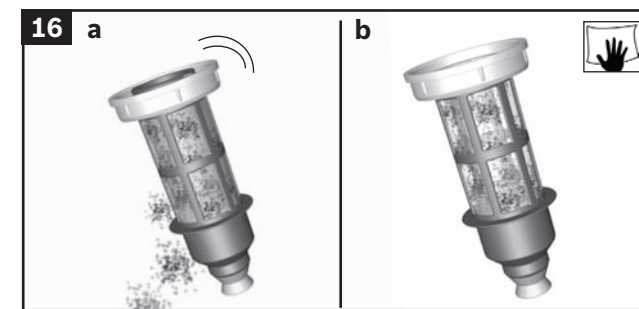
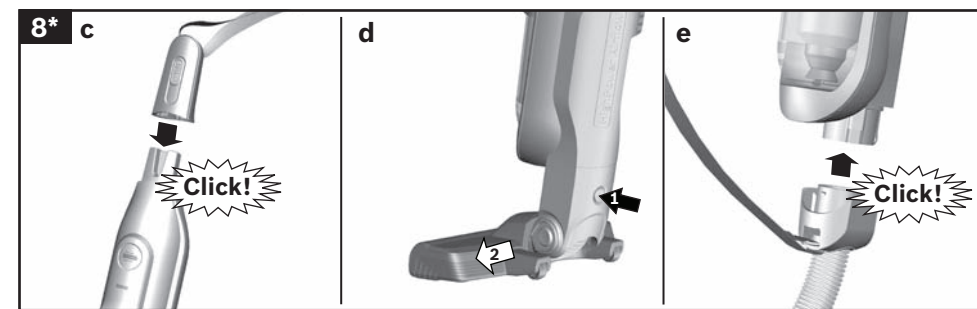
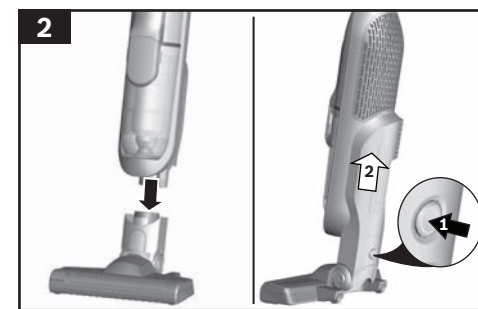
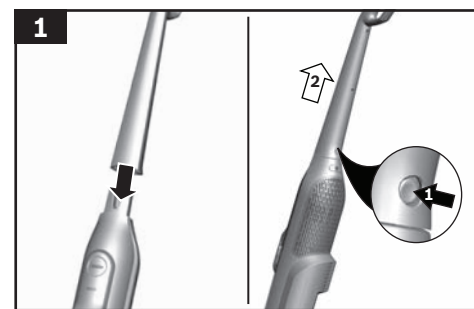

de	Sicherheitshinweise.....	2
	Gerätebeschreibung	31
en	Safety information	3
	Your vacuum cleaner.....	34
fr	Consignes de sécurité	5
	Description de l'appareil.....	37
it	Istruzioni di sicurezza	6
	Descrizione dell'apparecchio.....	40
nl	Veiligheidsvoorschriften.....	8
	Beschrijving van het toestel	43
da	Sikkerhedsanvisninger	9
	Beskrivelse.....	46
no	Sikkerhetshenvisninger	11
	Beskrivelse av apparatet.....	49
sv	Säkerhetsanvisningar.....	12
	Produktbeskrivning.....	51
fi	Turvallisuusohjeet.....	13
	Laitteen kuvaus.....	54
pt	Instruções de segurança.....	14
	Descrição do aparelho.....	56
es	Consejos de seguridad	16
	Descripción de los aparatos	59
el	Υποδείξεις ασφαλείας.....	17
	Περιγραφή της συσκευής	62
tr	Güvenlik bilgileri	19
	Cihaz açıklaması	65
pl	Wskazówki dotyczące bezpieczeństwa	20
	Opis urządzenia	68
hu	Biztonsági útmutató.....	22
	A készülék leírása.....	71
bg	Указания за безопасност.....	23
	Описание на уреда	73
ru	Указания по технике безопасности.....	25
	Описание прибора	76
ro	Indicații de siguranță.....	26
	Descrierea aparatului.....	79
uk	Вказівки з техніки безпеки	28
	Загальні характеристики пилососа	82

30	إرشادات الأمان.....	ar
88	وصف الجهاز.....	

Die Gebrauchsanweisung bitte aufbewahren.
Bei Weitergabe des Staubsaugers an Dritte bitte Gebrauchsanweisung mitgeben.

Bestimmungsgemäße Verwendung

Dieser Staubsauger ist für den Gebrauch im Haushalt und nicht für gewerbliche Zwecke bestimmt. Den Staubsauger ausschließlich gemäß den Angaben in dieser Gebrauchsanweisung verwenden.

Um Verletzungen und Schäden zu vermeiden, darf der Staubsauger nicht benutzt werden für:

- das Absaugen von Menschen oder Tieren.
- das Aufsaugen von:
 - gesundheitsschädlichen, scharfkantigen, heißen oder glühenden Substanzen.
 - feuchten oder flüssigen Substanzen.
 - leicht entflammaren oder explosiven Stoffen und Gasen.
 - Asche, Ruß aus Kachelöfen und Zentral- Heizungsanlagen.
 - Tonerstaub aus Druckern und Kopierern.

Ersatzteile, Zubehör, Staubbeutel

Unsere Original-Ersatzteile, unser Original-Zubehör und -Sonderzubehör sind ebenso wie unsere Original-Staubbeutel auf die Eigenschaften und Anforderungen unserer Staubsauger abgestimmt. Wir empfehlen Ihnen daher die ausschließliche Verwendung unserer Original-Ersatzteile, unseres Original-Zubehörs und -Sonderzubehörs und unserer Original-Staubbeutel. Auf diese Weise können Sie eine lange Lebensdauer sowie eine dauerhaft hohe Qualität der Reinigungsleistung Ihres Staubsaugers sicherstellen.

! Hinweis:

- Die Verwendung von nicht passgenauen oder qualitativ minderwertigen Ersatzteilen, Zubehör/ Sonderzubehör und Staubbeuteln kann zu Schäden an Ihrem Staubsauger führen, die nicht von unserer Garantie erfasst werden, sofern diese Schäden gerade durch die Verwendung derartiger Produkte verursacht wurden.

Sicherheitshinweise

Dieser Staubsauger entspricht den anerkannten Regeln der Technik und den einschlägigen Sicherheitsbestimmungen.

- Das Gerät kann von Kindern ab 8 Jahren und darüber und von Personen mit verringerten physischen, sensorischen oder mentalen Fähigkeiten oder Mangel an Erfahrung und / oder Wissen benutzt werden, wenn sie beaufsichtigt werden oder bezüglich des sicheren Gebrauchs des Gerätes unterwiesen wurden und die daraus resultierenden Gefahren verstanden haben.
- Kinder dürfen nicht mit dem Gerät spielen.
- Reinigung und Benutzer-Wartung dürfen nicht durch Kinder ohne Beaufsichtigung durchgeführt werden.
- Plastiktüten und Folien sind außer Reichweite von Kleinkindern aufzubewahren und zu entsorgen.
=> Es besteht Erstickungsgefahr!

Sachgemäßer Gebrauch

- Zum Laden nur das im Lieferumfang enthaltene Ladekabel verwenden.
- Ladekabel nur gemäß Typenschild anschließen und in Betrieb nehmen.
- Lagern und laden Sie das Gerät nur in Innenräumen.
- Um die Kapazität des Akkus optimal nutzen zu können, sollte das Gerät bei Raumtemperatur gelagert und betrieben werden.
- Setzen Sie das Gerät keinen Temperaturen unter 0°C und über 40°C aus.
- Niemals mit Düse und Rohr in Kopfnähe saugen.
=> Gerät kann beschädigt werden!
- Vermeiden Sie das Saugen mit Düse und Rohr in Kopfnähe. => Es besteht Verletzungsgefahr!
- Beschädigtes Ladekabel nicht mehr einsetzen und durch Original-Ladekabel ersetzen.
- Nicht am Anschlusskabel, sondern am Stecker ziehen, um das Ladekabel vom Netz zu trennen.
- Das Ladekabel nicht über scharfe Kanten ziehen und nicht einquetschen.
- Vor allen Arbeiten am Staubsauger Gerät ausschalten bzw. von Ladekabel und Netz trennen.
- Beschädigten Staubsauger nicht in Betrieb nehmen.
- Beim Vorliegen einer Störung Gerät ausschalten bzw. von Ladekabel und Netz trennen.
- Um Gefährdungen zu vermeiden, dürfen Reparaturen und Ersatzteileaustausch am Staubsauger nur vom autorisierten Kundendienst durchgeführt werden.
- In folgenden Fällen ist das Gerät sofort außer Betrieb zu nehmen und der Kundendienst zu kontaktieren:
 - wenn Sie versehentlich Flüssigkeit aufgesaugt haben oder Flüssigkeit in das Innere des Gerätes gekommen ist
 - wenn das Gerät heruntergefallen und beschädigt ist.
- Staubsauger vor Witterungseinflüssen, Feuchtigkeit und Hitzequellen schützen.

- Keine brennbaren oder alkoholhaltigen Stoffe auf die Filter (Filterbeutel, Motorschutzfilter, Ausblasfilter etc.) geben.
- Staubsauger ist für den Baustellenbetrieb nicht geeignet. =>Einsaugen von Bauschutt kann zur Beschädigung des Gerätes führen.
- Gerät ausschalten, wenn nicht gesaugt wird.
- Aus Sicherheitsgründen, um Akku und Motor zu schützen, ist das Gerät mit einem Überhitzungsschutz ausgestattet. Sollten Akku oder Gerät zu warm werden, schaltet das Gerät automatisch ab.
Das Gerät muss ca. 30 Minuten abkühlen, bevor es wieder einsatzbereit ist.
- Die Verpackung schützt den Staubsauger vor Beschädigung auf dem Transport. Deshalb empfehlen wir, die Verpackung für Transportzwecke aufzubewahren.

Batterien

Ihr Gerät ist mit Lithium Ionen Akkus ausgestattet, die aus Sicherheitsgründen nur professionellen Reperatur-Fachleuten zugänglich sind.

Bitte wenden Sie sich zum Austausch der Akkus an das nächstgelegene Kundendienstcenter oder den autorisierten Fachhändler.

Hinweise zur Entsorgung

■ Verpackung

Die Verpackung schützt den Staubsauger vor Beschädigung auf dem Transport. Sie besteht aus umweltfreundlichen Materialien und ist deshalb recycelbar. Entsorgen Sie nicht mehr benötigte Verpackungsmaterialien an den Sammelstellen für das Verwertungssystem »Grüner Punkt«.

■ Altgerät

Dieses Gerät enthält wieder aufladbare Lithium Ionen Akkus. Deshalb darf das Gerät nur über den autorisierten Kundendienst und Fachhandel entsorgt werden.

Please keep this instruction manual for future reference.

When passing the vacuum cleaner on to a third party, please also pass on this instruction manual.

Intended use

This appliance is intended for domestic use only, not for commercial use. Only use this vacuum cleaner in accordance with the information provided in this instruction manual.

In order to prevent injuries and damage, the vacuum cleaner must not be used for:

- Vacuuming persons or animals.
- Vacuuming up:
 - Hazardous, sharp-edged, hot or red-hot substances.
 - Damp or liquid substances.
 - Highly flammable or explosive substances and gases.
 - Ash, soot from tiled stoves and central heating systems.
 - Toner dust from printers and copiers.

Spare parts, accessories, dust bags

Our original spare parts, original (special) accessories and original dust bags are designed to work with the features and requirements of our vacuum cleaners. We therefore recommend that you only use our original spare parts, original (special) accessories and original dust bags. This will ensure that your vacuum cleaner has a long service life and that the quality of its cleaning performance will remain consistently high throughout.

! Please note

- Using unsuitable or inferior-quality spare parts, (special) accessories and dust bags can damage your vacuum cleaner. Damage caused by the use of such products is not covered by our guarantee.

Safety information

This vacuum cleaner complies with the recognised rules of technology and the relevant safety regulations.

- The appliance may be used by children over the age of 8 years and by persons with reduced physical, sensory or mental capacity or by persons with a lack of experience or knowledge if they are supervised or have been instructed on the safe use of the appliance and have understood the potential dangers of using the appliance.

- Children must never play with the appliance.
- Cleaning and user maintenance must never be carried out by children without supervision.
- Plastic bags and films must be kept out of the reach of children and disposed of.
=> There is a risk of suffocation.

Proper use

- To charge, only use the charging cable included in the scope of supply.
- The charging cable must only be connected and operated as specified on the rating plate.
- The appliance must only be stored and charged indoors.
- Do not expose the appliance to temperatures below 0 °C or above 40 °C.
- Never vacuum without the dust bag or dust container, motor protection or exhaust filter.
=> This may damage the vacuum cleaner.
- Keep the vacuum cleaner away from your head when using nozzles and tubes. => This could cause injury.
- Do not use a damaged charging cable. Replace it with an original charging cable.
- When disconnecting the charging cable from the mains, pull the plug itself to remove it; do not pull on the power cord.
- Do not pull the charging cable over sharp edges or allow it to become trapped.
- Before carrying out any work on the vacuum cleaner, switch off the appliance and disconnect it from the charging cable and the mains.
- Do not operate the vacuum cleaner if it is damaged.
- If a fault is detected, switch off the appliance and disconnect it from the charging cable and the mains.
- For safety reasons, only authorised after-sales service personnel are permitted to carry out repairs and fit replacement parts to the vacuum cleaner.
- In the following cases, you must stop the appliance immediately and contact the after-sales service:
 - If you have accidentally vacuumed up some liquid or liquid has entered the inside of the appliance;
 - If the appliance has been dropped and damaged.
- Protect the vacuum cleaner from outside weather conditions, moisture and sources of heat.
- Do not pour flammable substances or substances containing alcohol onto the filters (dust bag, motor protection filter, exhaust filter, etc.).
- The vacuum cleaner is not suitable for use on construction sites. => Vacuuming up building rubble may damage the appliance.
- Switch off the appliance when it is not in use.
- The packaging is designed to protect the vacuum cleaner from being damaged during transportation. We therefore recommend keeping the packaging for the purpose of future transportation.

Batteries

Your appliance is fitted with lithium-ion batteries which, for safety reasons, are only accessible to professional repair specialists.

For battery replacement, please contact your nearest after-sales centre or an authorised specialist dealer.

Information on disposal

■ Packaging

The packaging is designed to protect the vacuum cleaner from being damaged during transportation. It is made of environmentally friendly materials and can be recycled. Dispose of packaging that is no longer required at an appropriate recycling point.

■ Old appliances

This appliance contains rechargeable lithium-ion batteries. The appliance must therefore only be disposed of by an authorised after-sales service or dealer.

Conservez cette notice d'utilisation.
Si vous remettez l'aspirateur à une tierce personne, veuillez-y joindre sa notice d'utilisation.

Utilisation conforme à l'usage prévu

Cet aspirateur est destiné à l'emploi domestique et non professionnelle. Utilisez l'aspirateur exclusivement selon les indications figurant dans cette notice d'utilisation.

Pour éviter des blessures et des dommages, l'aspirateur ne doit pas être utilisé pour :

- aspirer sur des personnes ou des animaux.
- l'aspiration de :
 - substances nocives, coupantes, chaudes ou incandescentes.
 - substances humides ou liquides.
 - substances et gaz facilement inflammables ou explosifs.
 - cendres, suie des poêles et d'installations de chauffage central.
 - poussières de toner provenant d'imprimantes et de photocopieurs.

Pièces détachées, accessoires, sacs aspirateur

Tout comme notre sac aspirateur, nos pièces détachées d'origine, nos accessoires d'origine et nos accessoires spéciaux sont adaptés aux propriétés et aux exigences de nos aspirateurs. Par conséquent, nous vous recommandons d'utiliser exclusivement nos pièces détachées d'origine, nos accessoires d'origine, nos accessoires spéciaux et notre sac aspirateur d'origine. Ainsi, vous pouvez garantir une grande durée de vie ainsi qu'une qualité supérieure durable de la puissance de nettoyage de votre aspirateur.

! Remarque

- L'utilisation de pièces détachées, d'accessoires/accessoires spéciaux et de sacs aspirateur non appropriés ou de qualité moindre peut entraîner des dommages sur votre aspirateur qui ne sont pas couverts par notre garantie dans la mesure où ces dommages ont expressément été causés par l'utilisation de tels produits.

Consignes de sécurité

Cet aspirateur répond aux règles techniques reconnues et aux prescriptions de sécurité applicables.

- L'appareil peut être utilisé par des enfants à partir de 8 ans et par des personnes ayant des capacités physiques, sensorielles ou mentales restreintes ou ayant un manque d'expérience et / ou de connaissances s'ils sont sous surveillance ou ont été informés de la manipulation sûre de l'appareil et ont compris les dangers qui en résultent.
- Ne permettez jamais aux enfants de jouer avec l'appareil.
- Le nettoyage de l'appareil, et l'entretien par l'utilisateur, sont des activités qu'il ne faut pas permettre aux enfants sans surveillance.
- Les sacs plastiques et les films doivent être conservés hors de la portée de jeunes enfants et être éliminés.
=> Il y a risque d'asphyxie !

Utilisation correcte

- Pour recharger, utiliser exclusivement le câble de charge compris dans la livraison.
- Raccorder et mettre en service le cordon de charge uniquement selon les indications figurant sur la plaque signalétique.
- Rangez et chargez l'appareil uniquement à l'intérieur.
- N'exposez pas l'appareil à des températures inférieures à 0°C et supérieures à 40°C.
- Ne jamais aspirer sans sac aspirateur ou bac à poussières, filtre de protection du moteur et filtre de sortie d'air.
=> L'appareil risque d'être endommagé !
- Évitez d'aspirer avec le suceur et le tube à proximité de la tête. => Il y a risque de blessure !
- Ne plus utiliser le cordon de charge s'il est endommagé ; le remplacer par un câble de chargement d'origine.
- Pour débrancher le cordon de charge, ne pas tirer sur le cordon d'alimentation mais sur la fiche.
- Ne pas tirer le cordon de charge par-dessus d'arêtes coupantes et ne pas le coincer.
- Avant tous travaux sur l'aspirateur, éteindre l'appareil ou bien débrancher le cordon de charge du secteur.
- Ne pas mettre l'aspirateur en service s'il est défectueux.
- En cas de panne, éteindre l'appareil ou bien débrancher le cordon de charge du secteur.
- Pour éviter tout danger, seul le service après-vente agréé est autorisé à effectuer des réparations et à remplacer des pièces sur l'aspirateur.
- Dans les cas suivants, il faut immédiatement mettre l'appareil hors service et appeler le service après-vente :
 - si par inadvertance vous avez aspiré du liquide ou si du liquide est parvenu à l'intérieur de l'appareil
 - si l'appareil est tombé et est endommagé.
- Ne pas exposer l'aspirateur aux influences atmosphériques, à l'humidité ni aux sources de chaleur.

- Ne pas mettre des substances inflammables ou à base d'alcool sur les filtres (sac aspirateur, filtre de protection du moteur, filtre de sortie d'air etc.).
- L'aspirateur n'est pas approprié au travail de chantier. =>L'aspiration de gravats risque d'endommager l'appareil.
- Eteignez l'appareil si vous ne l'utilisez pas.
- L'emballage protège l'aspirateur des dommages pendant le transport. Nous recommandons par conséquent de conserver l'emballage pour des transports ultérieurs.

Piles

Votre appareil est équipé d'accus lithium-ion qui ne sont accessibles qu'aux réparateurs professionnels, pour des raisons de sécurité.

Pour le remplacement des accus, veuillez-vous adresser au centre de service après-vente le plus proche ou au revendeur agréé.

Conseils pour la mise au rebut

■ Emballage

L'emballage protège l'aspirateur des dommages pendant le transport. Il est constitué de matériaux écologiques et est donc recyclable. Les matériaux d'emballage qui ne sont plus utilisés doivent être mis au rebut aux points collecteurs du système de recyclage « Point vert ».

■ Appareil usagé

Cet appareil contient des accus lithium-ion rechargeables. C'est pourquoi l'appareil doit uniquement être mis au rebut par le service après-vente et le commerce spécialisé agréés.

Conservare le istruzioni per l'uso.

In caso di cessione dell'aspirapolvere a terzi, si raccomanda di consegnare anche le istruzioni per l'uso.

Uso conforme alle disposizioni

Questo aspirapolvere è destinato esclusivamente all'utilizzo in ambito domestico e non è adatto all'uso industriale. Utilizzare l'aspirapolvere soltanto così come indicato dalle presenti istruzioni per l'uso.

Al fine di evitare lesioni e/o danni, l'aspirapolvere non può essere utilizzato:

- su persone e/o animali.
- Non può altresì essere utilizzato per aspirare:
 - sostanze nocive, oggetti affilati, materiali caldi o incandescenti.
 - sostanze umide o liquide.
 - sostanze e gas facilmente infiammabili o esplosivi.
 - cenere, fuliggine delle stufe di maiolica e degli impianti di riscaldamento centrali.
 - polvere del toner di stampanti e fotocopiatrici.

Pezzi di ricambio, accessori, sacchetti raccogli-polvere

I nostri pezzi di ricambio originali, i nostri accessori e accessori speciali originali, così come i nostri sacchetti raccogli-polvere originali, sono conformi alle caratteristiche e ai requisiti dei nostri aspirapolvere. Vi consigliamo pertanto di usare esclusivamente i nostri pezzi di ricambio originali, i nostri accessori e accessori speciali originali e i nostri sacchetti raccogli-polvere originali. In questo modo potete garantire una lunga durata nonché un'elevata qualità a lungo termine delle prestazioni di pulizia del vostro aspirapolvere.

! Avvertenza

- L'utilizzo di pezzi di ricambio, accessori/accessori speciali e sacchetti raccogli-polvere non su misura o di qualità scadente può causare danni all'aspirapolvere che non vengono coperti dalla nostra garanzia, nella misura in cui questi danni sono causati proprio dall'utilizzo di questo tipo di prodotti.

Istruzioni di sicurezza

Questo aspirapolvere è conforme alle disposizioni tecniche riconosciute e alle norme di sicurezza in vigore.

- L'apparecchio può essere utilizzato da bambini di età pari o superiore a 8 anni e da persone con ridotte facoltà fisiche, sensoriali o mentali nonché da persone prive di sufficiente esperienza e/o conoscenza dello stesso se sorvegliate o istruite in merito all'utilizzo sicuro dell'apparecchio e consapevoli degli eventuali rischi derivanti da un utilizzo improprio.
 - Ai bambini è vietato giocare con l'apparecchio!
 - Ai bambini senza sorveglianza è vietato eseguire la pulizia e manutenzione di competenza dell'utente.
 - Si raccomanda di tenere i sacchetti di plastica e la plastica da imballaggio fuori dalla portata dei bambini e di provvedere al loro smaltimento.
=>Pericolo di soffocamento!
- Non collocare mai sul filtro (sacchetto filtro, filtro di protezione del motore, filtro d'igiene, ecc.) sostanze infiammabili o contenenti alcol.
 - L'aspirapolvere non è adatto all'uso nei cantieri.
=>L'aspirazione di macerie può causare il danneggiamento dell'apparecchio.
 - Spegnerlo l'apparecchio se non si desidera utilizzarlo.
 - L'imballaggio protegge l'aspirapolvere contro eventuali danni durante il trasporto. Consigliamo pertanto di conservare l'imballaggio per un eventuale trasporto.

Batterie

L'apparecchio è dotato di batterie agli ioni di litio che per ragioni di sicurezza sono accessibili soltanto ai tecnici manutentori specializzati.

Per la sostituzione delle batterie rivolgersi al centro di assistenza clienti più vicino o a un rivenditore specializzato autorizzato.

Avvertenze sulla rottamazione

- **Imballaggio**
L'imballaggio protegge l'aspirapolvere contro eventuali danni durante il trasporto. È realizzato con materiali non inquinanti e può pertanto essere riciclato. Provvedere allo smaltimento dei materiali di imballaggio non più necessari rivolgendosi ai centri di raccolta per il sistema di riciclaggio »Punto verde«.
- **Apparecchio dismesso**
Questo apparecchio contiene batterie agli ioni di litio ricaricabili. Pertanto l'apparecchio può essere smaltito soltanto dal servizio di assistenza clienti autorizzato e dai negozi specializzati.

Uso conforme

- Per il caricamento utilizzare esclusivamente il cavo di ricarica fornito in dotazione.
- Collegare e mettere in funzione il cavo di carica solo in conformità a quanto riportato sulla targhetta di identificazione.
- Depositare e caricare l'apparecchio solo in ambienti interni.
- Non esporre l'apparecchio a temperature inferiori a 0°C e superiori a 40°C.
- Non utilizzare mai l'aspirapolvere senza sacchetto filtro o contenitore raccogli sporco, filtro di protezione del motore e filtro d'igiene.
=> L'apparecchio può subire danni!
- In fase di aspirazione, tenere la spazzola e il tubo a debita distanza dalla testa. => Pericolo di lesioni!
- Non impiegare più il cavo di carica se danneggiato e sostituirlo con un cavo di carica originale.
- Per staccare il cavo di carica dalla corrente elettrica non tirare il cavo, ma la spina.
- Non fare passare il cavo di carica su spigoli vivi e non schiacciarlo.
- Prima di effettuare lavori a livello dell'aspirapolvere, spegnere l'apparecchio o staccarlo dal cavo di carica e dalla corrente elettrica.
- Non utilizzare l'aspirapolvere se danneggiato.
- In caso di anomalia, spegnere l'apparecchio o staccarlo dal cavo di carica e dalla corrente elettrica.
- Per evitare situazioni di pericolo, gli interventi di riparazione e sostituzione dei pezzi di ricambio devono essere eseguiti esclusivamente da tecnici autorizzati.
- Nei seguenti casi, disattivare subito l'apparecchio e contattare il servizio di assistenza clienti:
 - se è stato inavvertitamente aspirato del liquido o se è presente del liquido all'interno dell'apparecchio
 - se l'apparecchio è caduto e si è danneggiato.
- Proteggere l'aspirapolvere dalle intemperie, dall'umidità e dalle sorgenti di calore.

De gebruiksaanwijzing goed bewaren. Wanneer u de stofzuiger doorgeeft aan derden, voeg de gebruiksaanwijzing er dan bij.

Juist gebruik

Deze stofzuiger is alleen voor huishoudelijk en niet voor zakelijk gebruik bestemd. De stofzuiger uitsluitend gebruiken zoals aangegeven in deze gebruiksaanwijzing.

Om letsel en schade te voorkomen mag de stofzuiger niet worden gebruikt voor:

- het schoonzuigen van mensen of dieren.
- het opzuigen van:
 - substanties die schadelijk voor de gezondheid, heet of gloeiend zijn, of scherpe randen hebben.
 - vochtige of vloeibare stoffen
 - licht ontvlambare of explosieve stoffen en gassen.
 - as, roest van open haarden en centrale verwarmingsinstallaties
 - tonerstof van printers en kopieerapparaten.

Onderdelen, toebehoren, stofzakken

Onze originele onderdelen en originele en extra toebehoren zijn evenals de originele stofzakken afgestemd op de eigenschappen en eisen van onze stofzuigers. Wij adviseren u daarom om uitsluitend originele onderdelen en onze originele en extra toebehoren en originele stofzakken te gebruiken. Zo zorgt u ervoor dat uw stofzuiger een lange levensduur heeft en het reinigingsvermogen constant op hoog niveau blijft.

Aanwijzing

- Door het gebruik van niet goed passende of kwalitatief mindere onderdelen, toebehoren/ extra toebehoren en stofzakken kan uw stofzuiger beschadigd raken. Indien deze schade veroorzaakt is door het gebruik van dergelijke producten valt hij niet onder de garantie.

Veiligheidsvoorschriften

Deze stofzuiger voldoet aan de erkende regels van de techniek en de geldende veiligheidsbepalingen.

- Het toestel kan worden gebruikt door kinderen vanaf 8 jaar en door personen met beperkte fysieke, sensorische of geestelijke vermogens of personen die gebrek aan kennis of ervaring hebben, wanneer zij onder toezicht staan of met het oog op een veilig gebruik volledig over de bediening van het apparaat zijn geïnformeerd en op de hoogte zijn van de gevaren die hieruit kunnen voortvloeien.

- Kinderen mogen niet met het apparaat spelen.
- Reiniging en onderhoud mogen niet worden uitgevoerd door kinderen die niet onder toezicht staan.
- Plastic zakken en folie dienen buiten het bereik van kleine kinderen te worden gehouden en te worden gerecycled.
=> Er bestaat een risico van verstikking!

Zakelijk gebruik

- Gebruik voor het laden alleen de meegeleverde laadkabel.
- Het aansluitsnoer alleen volgens het typeplaatje aansluiten en in gebruik nemen.
- Het toestel mag alleen binnen worden bewaard en opgeladen.
- Stel het toestel niet bloot aan temperaturen beneden 0°C en boven 40°C.
- Nooit zuigen zonder filterzak resp. stofreservoir, motorbeveiligings- en uitblaasfilter.
=> Het toestel kan beschadigd raken!
- Zuig niet met mondstuk en buis in de nabijheid van het hoofd. => Dit brengt het risico van letsel met zich mee!
- Een beschadigd aansluitsnoer mag niet meer worden gebruikt en dient te worden vervangen door een origineel exemplaar.
- Het toestel met behulp van de stekker van de stroom halen, niet aan het elektriciteitssnoer trekken.
- Het elektriciteitssnoer niet over scherpe randen trekken en niet bekneld laten raken.
- Voor alle werkzaamheden aan de stofzuiger het toestel uitschakelen resp. het elektriciteitssnoer ontkoppelen en het van de stroom halen.
- Wanneer de stofzuiger beschadigd is, mag hij niet in gebruik worden genomen.
- In geval van een storing het toestel uitschakelen resp. van de stroom halen en het elektriciteitssnoer ontkoppelen.
- Om risico's te voorkomen mogen reparaties aan de stofzuiger en het vervangen van onderdelen alleen worden uitgevoerd door onze klantenservice.
- Nei seguenti casi, disattivare subito l'apparecchio e contattare il servizio di assistenza clienti:
 - se è stato inavertitamente aspirato del liquido o se è presente del liquido all'interno dell'apparecchio
 - se l'apparecchio è caduto e si è danneggiato.
- De stofzuiger beschermen tegen weersinvloeden, vocht en hittebronnen.
- Zorg ervoor dat er geen brandbare of alcoholhoudende stoffen op de filters (filterzak, motorbeveiligingsfilter, uitblaasfilter, etc.) terecht komen.
- De stofzuiger is niet geschikt voor gebruik op bouwplaatsen. => Het opzuigen van bouwafval kan leiden tot beschadiging van het apparaat.
- Het toestel uitschakelen wanneer het niet wordt gebruikt.
- De verpakking beschermt de stofzuiger tegen beschadiging tijdens het transport. Daarom raden wij u aan de verpakking voor transportdoeleinden te bewaren.

Accu's

Uw toestel is uitgerust met Lithium-ion accu's. Vanwege de veiligheid zijn deze alleen toegankelijk voor vaklui die bevoegd zijn tot het uitvoeren van reparaties.

Neem voor vervanging van de accu's contact op met de dichtstbijzijnde klantenservice of een geautoriseerde dealer.

Aanwijzingen voor recycling

■ Verpakking

De verpakking beschermt de stofzuiger tegen beschadiging tijdens het transport. Deze bestaat uit milieuvriendelijk materiaal en is daarom recyclebaar. Breng verpakkingsmateriaal dat u niet meer nodig heeft naar een verzamelplaats voor de verwerking van afval.

■ Oude apparaten

Dit toestel bevat herlaadbare Lithium-ion accu's. Daarom mag het alleen via de geautoriseerde klantenservice en de dealer worden afgevoerd.

da

Opbevar brugsanvisningen.

Sørg for, at brugsanvisningen medfølger, hvis støvsugerens gives videre til andre.

Anvendelse iht. formål

Denne støvsuger er kun beregnet til brug i private husholdninger og ikke til erhvervsmæssig anvendelse. Støvsugeren må udelukkende anvendes i overensstemmelse med angivelserne i denne brugsanvisning.

For at undgå tilskadecomst og beskadigelser må støvsugeren ikke benyttes til:

- Støvsugning af mennesker eller dyr.
- Opsugning af:
 - Sundhedsskadelige, skarpe, varme eller glødende substanser.
 - Fugtige eller flydende substanser.
 - Letantændelige eller eksplosive stoffer og gasser.
 - Aske, sod fra brændeovne og centralvarmeanlæg.
 - Tonerstøv fra printere eller kopimaskiner.

Reserve dele, tilbehør, støvposer

Vores originale reservedele, vores originale tilbehør og ekstra tilbehør er ligesom vores originale støvposer nøje afstemt efter vores støvsugeres egenskaber og krav. Vi anbefaler derfor udelukkende at anvende vores originale reservedele, vores originale tilbehør og ekstra tilbehør samt vores originale støvposer. På den måde sikres en lang levetid for støvsugeren og en permanent høj kvalitet af rengøringen.

! Bemærk

- Anvendelse af reservedele / ekstra tilbehør og støvposer, som ikke passer eller er af dårlig kvalitet, kan medføre skader på støvsugeren, som ikke er omfattet af vores garanti, hvis disse skader netop er forårsaget af anvendelsen af sådanne produkter.

Sikkerhedsanvisninger

Denne støvsuger opfylder de anerkendte tekniske standarder og de relevante sikkerhedsbestemmelser.

- Dette apparat kan benyttes af børn fra 8 år og derover, samt af personer med reducerede fysiske, sensoriske eller mentale evner og / eller manglende erfaring eller viden, hvis de er under opsyn eller er blevet instrueret i sikker brug af apparatet og har forstået de farer og risici, der kan være forbundet med brugen af apparatet.
- Apparatet er ikke legetøj for børn.

- Rengøring og vedligeholdelse må ikke udføres af børn, uden at de er under opsigt.
- Plastikposer og folier skal være uden for børns rækkevidde, når materialet opbevares eller kasseres.
=> Der er fare for kvælning!

Korrekt anvendelse

- Brug kun det medfølgende ladekabel til at lade op med.
- Ladekablet må kun tilsluttes og anvendes iht. typeskiltet.
- Apparatet må kun opbevares og oplades indendørs.
- Apparatet må ikke udsættes for temperaturer under 0°C og over 40°C.
- Der må aldrig støvsuges uden filterpose hhv. støvbeholder, motorbeskyttelses- og udblæsningsfilter.
=> Apparatet kan blive beskadiget!
- Undgå at støvsuge med mundstykke eller rør i nærheden af hovedet. => Der er fare for tilskadekomst!
- Et beskadiget ladekabel må ikke længere bruges og skal udskiftes med et nyt originalt ladekabel.
- Træk ikke i tilslutningsledningen men i stikket for at tage ladekablet ud af stikkontakten.
- Undlad at trække ladekablet hen over skarpe kanter, og sørg for, at det ikke kommer i klemme.
- Sluk altid for apparatet, og træk ladekablet hhv. netstikket ud af stikkontakten, inden der foretages arbejde på støvsugeren.
- Støvsugeren må ikke anvendes, hvis den er beskadiget.
- Sluk for apparatet, og træk ladekablet hhv. netstikket ud af stikkontakten, hvis der opstår en fejl.
- For at undgå fare må reparationer af støvsugeren og udskiftning af reservedele kun udføres af et autoriseret serviceværksted.
- Sluk i følgende tilfælde øjeblikkeligt for apparatet, og kontakt kundeservice:
 - Hvis der ved et uheld er blevet suget væske op, eller hvis der er kommet væske ind i apparatet.
 - Hvis apparatet er faldet ned og er blevet beskadiget.
- Støvsugeren skal beskyttes mod fugt, vejr og vind samt påvirkning fra varmekilder.
- Hæld ikke brændbare eller alkoholholdige substanser på filterne (filterpose, motorbeskyttelsesfilter, udblæsningsfilter etc.)
- Støvsugeren er ikke beregnet til anvendelse på byggepladser. => Opsugning af byggeaffald kan beskadige apparatet.
- Sluk for apparatet, når der ikke støvsuges.
- Emballagen beskytter støvsugeren mod beskadigelse under transporten. Derfor anbefaler vi at opbevare emballagen i forbindelse med transport.

Batterier

Apparatet er forsynet med genopladelige lithium-ion batterier, som af sikkerhedsgrunde kun er tilgængelige for fagfolk.

Kontakt et af vores kundeservicecentre eller en autoriseret forhandler, hvis de genopladelige batterier skal udskiftes.

Henvisninger om bortskaffelse

■ Emballage

Emballagen beskytter støvsugeren mod beskadigelse under transporten. Den består af miljøvenlige materialer og kan derfor genbruges. Emballage, der ikke skal anvendes mere, bør bortskaffes på genbrugsstationer eller lignende.

■ Kasseret apparat

Dette apparat indeholder genopladelige lithium-ion batterier. Derfor må dette apparat kun bortskaffes hos vores autoriserede kundeservice eller forhandleren.

Ta godt vare på bruksanvisningen.

Bruksanvisningen må følge med når støvsugeren skifter eier.

Forskriftsmessig bruk

Støvsugeren er kun beregnet for bruk i husholdninger og ikke til nærings- og industriformål. Støvsugeren må bare brukes som beskrevet i denne bruksanvisningen.

For at det ikke skal oppstå skader på personer eller gjenstander, må støvsugeren ikke brukes til:

- støvsuging av mennesker eller dyr
- oppsuging av:
 - helseskadelige, skarpe, varme eller glødende stoffer
 - fuktige eller flytende substanser
 - lett antennelige eller eksplosive stoffer og gasser
 - aske, sot fra kakkellovner og sentralvarmeanlegg
 - tonerstøv fra skrivere eller kopimaskiner

Reservedeler, tilbehør, støvposer

Våre originale reservedeler, vårt originale tilbehør og spesialtilbehør er likeledes som våre originale støvposer tilpasset egenskapene og kravene til støvsugerne våre. Vi anbefaler derfor at du utelukkende bruker originale reservedeler, originalt tilbehør og spesialtilbehør og våre originale støvposer. Slik kan du forlenge støvsugerens levetid og sikre en vedvarende høy rengjørings-effekt.

! Merk

- Bruk av reservedeler, tilbehør/spesialtilbehør eller støvposer som ikke passer nøyaktig eller ikke tilfredstiller kvalitetskravene, kan føre til skader på støvsugeren. Skader som er oppstått på grunn av bruk av slike produkter, dekkes ikke av garantien.

Sikkerhetshenvisninger

Denne støvsugeren er laget i henhold til anerkjente tekniske prinsipper og gjeldende sikkerhetsbestemmelser.

- Apparatet skal bare brukes av barn over åtte år og personer med nedsatt fysisk, sensorisk eller mental funksjonsevne eller manglende erfaring og/eller kunnskap dersom de er under oppsyn eller har fått tilstrekkelig opplæring i sikker bruk av apparatet og har forstått hvilke farer som kan oppstå.
- Barn må ikke få leke med apparatet.
- Rengjøring og vanlig vedlikehold må ikke foretas av barn uten oppsyn.

- Plastposer og -folie skal oppbevares og bortskaffes utenfor barns rekkevidde.
=> Fare for kvelling!

Tiltenkt bruk

- Du må kun bruke den inkluderte ladekabelen til ladingen.
- Ladekabelen må kun kobles til og tas i bruk i henhold til opplysningene på typeskiltet.
- Apparatet må kun oppbevares og lades innendørs.
- Ikke utsett apparatet for temperaturer under 0 °C og over 40 °C.
- Bruk aldri støvsugeren uten filterpose eller støvbeholder, motorfilter og utblåsningsfilter.
=> Apparatet kan ta skade!
- Ikke støvsug med munnstykke og rør i nærheten av hodet. => Fare for personskader!
- Ikke bruk ladekabelen dersom det er skader på den. Bytt den ut med en original ladekabel.
- Trekk ikke i tilkoblingsledningen for å koble ladekabelen fra strømmettet. Trekk i støpselet.
- Ikke trekk ladekabelen over skarpe kanter og ikke klem den.
- Slå alltid av støvsugeren og trekk ut ladekabelen og strømledningen før du utfører arbeid på apparatet.
- Ikke bruk støvsugeren hvis den er skadet.
- Ved feil på apparatet må du slå det av og trekke ut ladekabel og strømledning.
- For å unngå farlige situasjoner skal reparasjoner og bytte av reservedeler på støvsugeren bare utføres av autorisert kundeservice.
- I følgende tilfeller må apparatet tas ut av bruk umiddelbart og kundeservice kontaktes:
 - hvis du uforvarende har sugd opp væske eller det er kommet væske inni apparatet
 - hvis apparatet har falt ned og blitt skadet
- Beskytt støvsugeren mot fuktighet og varmekilder.
- Unngå å få brennbare eller alkoholholdige stoffer på filteret (filterpose, motorfilter, utblåsningsfilter etc.).
- Støvsugeren egner seg ikke til bruk på byggeplasser.
=> Oppsuging av byggematerialer kan føre til skader på apparatet.
- Slå av apparatet når du ikke støvsuger.
- Emballasjen beskytter støvsugeren mot skader under transport. Derfor anbefaler vi å oppbevare emballasjen med tanke på senere transport.

Batterier

Apparatet er utstyrt med litium-ion-batterier som av sikkerhetsmessige årsaker kun er tilgjengelige for profesjonelle reparatører.

Henvend deg til nærmeste kundeservice-senter eller en autorisert forhandler når batteriene skal skiftes.

Informasjon om kassering

■ Emballasje

Emballasjen beskytter støvsugeren mot skader under transport. Den består av miljøvennlige materialer og kan derfor gjenvinnes. Kast emballasje du ikke har bruk for, på en miljøstasjon.

■ Gammel maskin

Dette batteriet inneholder oppladbare litium-ion-batterier. Derfor skal apparatet kun avfallshåndteres av kundeservice og autorisert forhandler.

SV

Spara bruksanvisningen.

Se till så att bruksanvisningen medföljer dammsugaren vid ägarbyte.

Avsedd användning

Dammsugaren är bara avsedd för hemmabruk, inte för kommersiellt bruk. Dammsugaren är bara avsedd för användning enligt anvisningarna i bruksanvisningen.

Undvik person- och sakskador, använd inte dammsugaren:

- för att dammsuga av människor och djur.
- för att dammsuga upp:
 - hälsovådliga, vassa, heta eller glödande ämnen.
 - fuktiga eller flytande ämnen.
 - lättantändliga eller explosiva material och gaser.
 - aska, sot från kakelugnar och pannor.
 - tonerdamm från skrivare och kopiatorer.

Reservdelar, tillbehör, dammsugarpåsar

Våra reservdelar, tillbehör och extratillbehör är originaldelar precis som dammsugarpåsarna avsedda för att passa våra dammsugares egenskaper och krav. Vi rekommenderar alltså att du bara använder reservdelar, tillbehör och extratillbehör samt dammsugarpåsar som är original. Det ger dammsugaren lång livslängd och konstant hög rengöringskapacitet.

! Obs!

- Ej avsedd användning av sämre reservdelar, tillbehör/extratillbehör och dammsugarpåsar som inte passar kan ge dammsugaren skador som vår garanti bara täcker om du använt rätt produkter.

Säkerhetsanvisningar

Dammsugaren motsvarar nuvarande tekniknivå och uppfyller gällande säkerhetsföreskrifter.

- Barn under 8 år och personer med begränsad fysisk, sensorisk eller mental färdighet eller som saknar erfarenhet eller kunskaper får bara använda enheten under överinseende av någon eller om de får lära sig hur man använder enheten säkert och vilka risker som finns.
- Låt inte barn leka med enheten.
- Låt inte barn rengöra och sköta om enheten utan uppsikt.
- Förvara och släng plastpåsar och folie så att småbarn inte kommer åt dem.
=>Kvävningsrisk!

Avsedd användning

- Använd enbart den medföljande laddningskabeln vid laddning.
- Sladdanslut och använd bara enheten enligt märskylten.
- Förvara och ladda enheten inomhus.
- Exponera inte enheten för temperaturer under 0°C och över 40°C.
- Dammsug aldrig utan dammsugarpåse resp. dammbehållare, motorskydd eller utblåsfilter.
=> Du kan skada enheten!
- Dammsug aldrig med munstycke eller rör i närheten av huvudet. Risk för personskador!
- Sätt aldrig i trasig laddsladd, ersätt med originalsladd.
- Dra inte i sladden utan i kontakten när du drar ut ur uttaget.
- Dra inte laddsladden över vassa kanter och se till så att den inte blir fastklämd.
- Slå av enheten eller dra ur sladden före arbeten på dammsugaren.
- Använd inte dammsugaren om den är trasig.
- Slå av enheten eller dra ur sladden vid fel.
- Det är bara auktoriserad serviceverkstad som får göra reparationer och byta reservdelar på dammsugaren, allt för att undvika risker i användningen.
- I följande fall måste du genast slå av enheten och kontakta service:
 - om du råkat suga upp vätska eller om vätska trängt in i enheten.
 - om enheten fallit och är skadad.
- Exponera inte dammsugaren för väder, fukt och värme.
- Använd aldrig brännbara eller alkoholhaltiga ämnen på filtren (dammsugarpåse, motorskydds-, utblåsfilter etc).
- Dammsugaren är inte avsedd för användning på byggarbetsplatser. => Uppsugning av byggmaterial kan skada enheten.
- Slå av enheten när du inte dammsuger.
- Förpackningen skyddar dammsugaren mot skador vid transporten. Därför rekommenderar vi dig att spara förpackningen för kommande transporter.

Batterier

Enheten innehåller lithiumjonbatterier, av säkerhetsskäl ska bara behörig reparatör hantera dem. Kontakta lokalt servicecenter eller auktoriserad återförsäljare för batteribyte.

Skrotning

- **Förpackning**
Förpackningen skyddar dammsugaren mot skador vid transporten. Förpackningen är gjord av miljövänliga material och går att återvinna. Släng förpackningsmaterial du inte längre behöver i återvinningen.
- **Den uttjänta enheten**
Enheten innehåller laddbara lithiumjonbatterier. Det är därför du ska lämna enheten hos auktoriserad service eller återförsäljare för skrotning.

fi

Säilytä käyttöohjeet.

Jos annat pölynimurin kolmannelle osapuolelle, liitä käyttöohjeet mukaan.

Määräystenmukainen käyttö

Tämä pölynimuri on tarkoitettu ainoastaan kotitalouskäyttöön, ei ammattikäyttöön. Käytä pölynimuria vain tässä käyttöohjeessa annettujen ohjeiden mukaan.

Vahinkojen ja vaurioiden välttämiseksi pölynimuria ei saa käyttää:

- ihmisten tai eläinten imurointiin.
- sillä ei saa imuroida:
 - terveydelle haitallisia, teräviä, kuumia tai hehkuvia aineita.
 - kosteita tai nestemäisiä aineita.
 - helposti syttyviä tai räjähtäviä aineita ja kaasuja.
 - tuhkaa, nokea kaakeliuoneista ja keskuslämmitysjärjestelmistä.
 - mustepölyä tulostimista ja kopiokoneista.

Varaosat, varusteet, pölypusstit

Alkuperäiset varaosamme, varusteemme ja lisävarusteemme sekä alkuperäiset pölypusstimme on sovitettu pölynimureidemme ominaisuuksiin ja vaatimuksiin. Suosittelemme sen tähden käyttämään vain alkuperäisiä varaosia, varusteita, lisävarusteita ja alkuperäisiä pölypusseja. Näin voit taata pölynimurisi pitkän käyttöiän ja aina korkealaatuisten puhdistustehon.

! Huomautus

- Epäsopivien tai heikkolaatuisten varaosien, tarvikkeiden, lisävarusteiden ja pölypussien käyttö voi aiheuttaa pölynimuriin vaurioita. Takuumme ei kata vaurioita, jotka johtuvat tällaisten tuotteiden käytöstä.

Turvallisuusohjeet

Tämä pölynimuri täyttää hyväksytyt tekniset säännöt ja asianmukaiset turvamääräykset.

- Laitetta voivat käyttää 8 vuotta täyttäneet lapset ja henkilöt, joiden fyysiset tai henkiset kyvyt ovat rajoittuneet tai joilta puuttuu kokemus ja/tai tieto laitteen käytöstä, valvonnan alaisina tai kun heitä on opastettu laitteen käytössä ja he ovat ymmärtäneet laitteen käytön vaarat.
- Lapset eivät saa leikkiä laitteella.
- Lapset eivät saa puhdistaa laitetta tai tehdä sille mitään huoltotöitä.
- Muovipussit ja foliot on pidettävä poissa pienten lasten ulottuvilta ja ne on hävitettävä.
=> Tukehtumisvaara!

Asianmukainen käyttö

- Käytä lataamiseen vain toimitukseen sisältyvää latauskaapelia.
- Liitä latausjohto sähköverkkoon ja ota se käyttöön vain tyyppikilvessä olevien tietojen mukaan.
- Säilytä ja lataa laitetta vain sisätiloissa.
- Älä altista laitetta lämpötiloille alle 0 °C tai yli 40 °C.
- Älä käytä pölynimuria koskaan ilman pölypussia tai pölysäiliötä, moottorinsuojasuodatinta ja poistoilman suodatinta.
=> Kone saattaa vaurioitua!
- Vältä suolakkeella ja putkella imurointia henkilön päähän lähellä. => Loukkaantumisvaara!
- Älä käytä vaurioitunutta latausjohtoa ja vaihda tilalle alkuperäinen latausjohto.
- Kun irrotat laitteen sähköverkosta, älä vedä liitäntäjohdosta vaan pistokkeesta.
- Älä vedä latausjohtoa terävien reunojen yli äläkä jätä sitä puristuksiin.
- Kytke laite pois päältä tai irrota se latausjohdosta ja sähköverkosta ennen kuin teet pölynimuriin ja kohdistuvia töitä.
- Älä käytä viallista pölynimuria.
- Jos kyseessä on häiriö, kytke laite pois päältä tai irrota se latausjohdosta ja sähköverkosta.
- Vaaratilanteiden välttämiseksi pölynimurin korjaaminen ja varaosien vaihto on sallittu ainoastaan valtuutetulle huoltopalvelulle.
- Seuraavissa tapauksissa laitteen käyttö on lopetettava heti ja otettava yhteys huoltopalveluun:
 - jos imurilla on vahingossa imetty nestettä, tai nestettä on muulla tavoin päässyt laitteen sisään
 - jos laite on pudonnut ja vaurioitunut.
- Suojaa pölynimuria sääolosuhteilta, kosteudelta ja lämmönlähteiltä.
- Älä laita palavia tai alkoholipitoisia aineita suodattiin (pölypussi, moottorinsuojasuodatin, poistoilman suodatin jne.).
- Pölynimuri ei sovellu rakennustyömaakäyttöön. => Rakennusjätteiden imeminen voi vaurioittaa laitetta.
- Kytke laite pois päältä, kun et imuroi.
- Pakkaus suojaa pölynimuria vaurioilta kuljetuksen aikana. Suosittelemme sen vuoksi käyttämään pakkausta imurin kuljettamiseen.

Akut

Laitteessa on litiumioniakut, joiden käsittely on turvallisuussyistä sallittu vain ammattikorjaajille. Käännä akkujen vaihtamista varten lähimmän huoltopalvelupisteen tai valtuutetun alan liikkeen puoleen.

Kierrätysohjeita

- **Pakkaus**
Pakkaus suojaa pölynimuria vaurioilta kuljetuksen aikana. Se on ympäristöystävällistä materiaalia ja se voidaan kierrättää. Vie tarpeettomat pakkausmateriaalit asiaankuuluvaan kierrätyspisteeseen.
- **Käytöstä poistettu laite**
Laitteessa on uudelleen ladattavat litiumioniakut. Laitteen saa sen tähden hävittää vain valtuutetun huoltopalvelun ja alan liikkeen kautta.

pt

Guarde o manual de instruções e junte-o ao aspirador sempre que o entregar a terceiros.

Utilização adequada

Este aspirador destina-se exclusivamente a uso doméstico, não devendo ser utilizado para fins industriais. Utilize o aspirador apenas de acordo com as instruções do presente manual.

Para evitar ferimentos e danos, o aspirador não deve ser utilizado para:

- limpar pessoas ou animais.
- aspirar:
 - substâncias nocivas para a saúde, com arestas vivas, quentes ou incandescentes.
 - substâncias húmidas ou líquidas.
 - substâncias e gases facilmente inflamáveis ou explosivos.
 - cinza, fuligem de recuperadores de calor e sistemas de aquecimento central.
 - pó de toner de impressão e cópia.

Peças de substituição, acessórios, sacos de aspiração

As nossas peças de substituição originais, os nossos acessórios e acessórios especiais originais estão, tal como os nossos sacos de aspiração originais, adaptados às características e requisitos dos nossos aspiradores. Recomendamos-lhe, por isso, a utilização exclusiva das nossas peças de substituição originais, dos nossos acessórios e acessórios especiais originais e dos nossos sacos de aspiração originais. Deste modo, poderá assegurar uma longa vida útil, bem como uma qualidade permanentemente elevada do rendimento de limpeza do seu aspirador.

! Nota:

- A utilização de peças de substituição, acessórios/acessórios especiais e sacos de aspiração incorretos ou de qualidade inferior pode originar danos no seu aspirador, não abrangidos pela nossa garantia, caso estes danos tenham sido provocados precisamente pela utilização deste tipo de produtos.

Instruções de segurança

Este aspirador está em conformidade com as regras técnicas reconhecidas e cumpre as disposições de segurança aplicáveis.

- Este aparelho não pode ser utilizado por crianças a partir dos 8 anos e pessoas com capacidades físicas, sensoriais ou mentais reduzidas ou que não disponham de experiência suficiente, excepto sob vigilância ou sob instruções específicas de utilização segura do aparelho, e desde que entendam os perigos resultantes da mesma.
 - As crianças não podem brincar com o aparelho.
 - A limpeza e manutenção pelo utilizador não podem ser realizadas por crianças sem supervisão.
 - Os sacos de plástico e películas devem ser guardados e eliminados fora do alcance de crianças pequenas.
=> Existe perigo de asfixia!
- Não aplicar substâncias inflamáveis ou com álcool nos filtros (sacos de filtro, filtros de proteção do motor, filtros de saída do ar, etc.).
 - O aspirador não é adequado para ser utilizado em obras de construção. => A aspiração de entulho pode danificar o aparelho.
 - Desligue o aparelho quando não estiver a aspirar.
 - A embalagem protege o aspirador contra danos durante o transporte. Por isso, recomendamos que guarde a embalagem para fins de transporte.

Pilhas

O seu aparelho está equipado com baterias de iões de lítio às quais, por razões de segurança, só os profissionais especializados em reparações podem aceder. Para substituir as baterias, dirija-se ao centro de assistência ao cliente ou ao revendedor autorizado mais próximo.

Indicações sobre reciclagem

■ Embalagem

A embalagem protege o aspirador contra danos durante o transporte. É composta por materiais amigos do ambiente, sendo, por isso, reciclável. Coloque os materiais de embalagem de que já não precisa nos ecopontos.

■ Aparelho antigo

Este aparelho contém baterias de iões de lítio recarregáveis. Por esse motivo, o aparelho deve ser entregue à assistência técnica ou a um revendedor autorizado para ser eliminado.

Utilização correta

- Para carregar, utilize apenas o cabo de carregamento fornecido.
- Ligue o cabo de alimentação e coloque-o em funcionamento apenas de acordo com a placa de características.
- Guarde e carregue o aparelho apenas em espaços interiores.
- Não exponha o aparelho a temperaturas inferiores a 0°C e superiores a 40°C.
- Nunca aspire sem que esteja colocado o saco de filtro, o recipiente de pó, a protecção do motor ou o filtro de saída do ar.
=> O aparelho pode ser danificado!
- Evite aspirar com o bocal ou com o tubo em zonas próximas da cabeça. => Corre o perigo de se ferir!
- Não utilize o cabo de alimentação se este estiver danificado e substitua-o por um cabo de alimentação original.
- Para desligar o cabo de alimentação da corrente não puxar no fio de ligação, mas sim na tomada.
- Não deverá entalar o cabo de alimentação nem passá-lo sobre arestas vivas.
- Antes de realizar qualquer trabalho no aspirador, desligue o aparelho da corrente e do cabo de alimentação.
- Se o aspirador estiver danificado, não o coloque em funcionamento.
- Caso haja uma avaria, desligue o aparelho da corrente e do cabo de alimentação.
- Para evitar a ocorrência de danos, as reparações e a substituição de peças no aspirador só podem ser efetuadas pelo serviço de assistência técnica autorizado.
- Nos seguintes casos, o aparelho deve ser colocado imediatamente fora de serviço e o serviço de assistência técnica contactado:
 - se tiver aspirado inadvertidamente líquido ou tiver entrado líquido para dentro do aparelho
 - se o aparelho tiver caído e estiver danificado.
- Proteja o aspirador de intempéries e mantenha-o afastado de fontes de humidade e de calor.

Conservar las instrucciones de uso. Deberán entregarse, en su caso, al siguiente propietario del aspirador.

Uso previsto

Este aspirador está indicado para el uso doméstico y no para uso industrial. Usar el aspirador exclusivamente de acuerdo con las indicaciones descritas en estas instrucciones de uso.

Para evitar daños y lesiones, no usar el aspirador en los siguientes casos:

- la aspiración de personas o animales;
- la aspiración de:
 - sustancias tóxicas, objetos afilados, calientes o incandescentes;
 - sustancias húmedas o líquidas;
 - materiales o gases inflamables o explosivos;
 - ceniza, hollín de estufas cerámicas e instalaciones de calefacción central;
 - polvo de tóner de impresoras y fotocopiadoras.

Recambios, accesorios, bolsas para polvo

Nuestros recambios originales, accesorios originales y accesorios especiales están, al igual que las bolsas para polvo originales, perfectamente adaptados a las propiedades y los requisitos de nuestras aspiradoras. Por ello, recomendamos utilizar exclusivamente nuestros recambios originales, accesorios originales y especiales, así como nuestras bolsas para polvo. De esta forma quedará garantizada una larga vida útil y una calidad alta y duradera del rendimiento de limpieza de la aspiradora.

! Aviso

- El uso de recambios, accesorios, accesorios especiales y bolsas para polvo que no sean adecuados o no cumplan la calidad requerida puede causar daños en la aspiradora no cubiertos por nuestra garantía, siempre cuando dichos daños se deriven del uso de tales productos.

Consejos y advertencias de seguridad

Este aspirador cumple las normas técnicas convencionales y las correspondientes disposiciones de seguridad.

- Este aparato puede ser utilizado por niños a partir de 8 años y por personas que presenten limitaciones de las facultades físicas, sensoriales o psíquicas o que carezcan de la experiencia y el conocimiento necesarios, siempre que sean supervisados por otra persona o que se les haya enseñado a utilizar la herramienta de forma segura y hayan comprendido los peligros que supone.
- Impida que los niños jueguen con el aparato.
- La limpieza y el mantenimiento del aparato no podrán ser efectuados por niños si no cuentan con la supervisión de una persona adulta.
- Las bolsas y láminas de plástico deberán guardarse o desecharse en lugares que estén fuera del alcance de los niños. => Existe peligro de asfixia.

Uso apropiado

- Para cargar el aparato, utilizar únicamente el cable de carga incluido en el volumen de suministro.
- La conexión y puesta en funcionamiento de los cables de carga debe efectuarse de acuerdo con las indicaciones de la placa de características.
- Almacene y cargue el aparato solamente en espacios cerrados.
- No exponer el aparato a temperaturas por debajo de 0 °C o por encima de 40 °C.
- No aspirar nunca sin bolsa filtrante, depósito de polvo, filtro protector del motor ni filtro de salida. => El aparato puede sufrir daños.
- No acercarse a boquillas y los tubos a la cabeza cuando se esté aspirando. => Existe peligro de lesiones.
- Dejar de usar el cable de carga si está dañado y sustituirlo por un cable de carga original.
- Para desenchufar el cable de carga, no tirar del cable de conexión, sino del enchufe.
- No colocar el cable de carga encima de bordes afilados ni aplastarlo.
- Antes de realizar cualquier trabajo en el aspirador, deberá desconectarse el aparato desenchufándolo de la red y del cable de carga.
- No poner en marcha el aspirador si presenta algún desperfecto.
- Si se produce una avería, deberá desconectarse el aparato desenchufándolo de la red y del cable de carga.
- Para evitar riesgos, las reparaciones y el cambio de piezas del aspirador solo deben ser llevados a cabo por el servicio de atención al cliente autorizado.
- Desconectar inmediatamente el aparato y contactar con el servicio de asistencia técnica en los siguientes casos:
 - Si se ha aspirado algún líquido por descuido o si ha entrado líquido en el aparato.
 - Si el aparato se ha caído y está dañado.

- Προτεger el aspirador de las inclemencias del tiempo, la humedad y las fuentes de calor.
- No utilizar productos inflamables o que contengan alcohol en los filtros (bolsas filtrantes, filtro protector del motor, filtro de salida, etc.).
- El aspirador no ha sido diseñado para su empleo en obras. => La aspiración de escombros puede provocar daños en el aparato.
- Desconectar el aparato cuando no se use.
- El embalaje protege el aspirador contra daños durante el transporte. Por tanto, le recomendamos que lo guarde para posibles transportes.

Pilas

El aparato va equipado con baterías de iones de litio que, por motivos de seguridad, son accesibles únicamente para los técnicos de reparación profesionales. Por tanto, para cambiar las baterías, dirijase a su centro de atención al cliente o a un distribuidor autorizado.

Consejos para la eliminación de embalajes y el desguace de aparatos usados

■ Embalaje

El embalaje protege el aspirador contra daños durante el transporte. Está compuesto por materiales no contaminantes y, por tanto, se puede reciclar. El material de embalaje que ya no se necesite deberá desecharse en los puntos de recogida del sistema de reciclaje "punto verde".

■ Aparatos usados

Este aparato contiene baterías de iones de litio recargables. Por este motivo, el aparato deberá ser desechado únicamente a través del servicio de atención al cliente autorizado y el comercio especializado.

Παρακαλώ φυλάξτε τις οδηγίες χρήσης.

Σε περίπτωση παράδοσης της ηλεκτρικής σκούπας σε τρίτους, δώστε παρακαλώ μαζί και τις οδηγίες χρήσης.

Χρήση σύμφωνα με το σκοπό προορισμού

Αυτή η ηλεκτρική σκούπα προορίζεται για χρήση στο σπίτι και όχι για επαγγελματικούς σκοπούς. Χρησιμοποιείτε την ηλεκτρική σκούπα αποκλειστικά σύμφωνα με τα στοιχεία σ' αυτές τις οδηγίες χρήσης.

Για την αποφυγή τραυματισμών και ζημιών, δεν επιτρέπεται να χρησιμοποιηθεί η ηλεκτρική σκούπα για:

- τη χρήση σε ανθρώπους ή ζώα.
- την απορρόφηση:
 - βλαβερών στην υγεία, κοφτερών, καυτών ή πυρακτωμένων υλικών.
 - υγρών ουσιών.
 - εύφλεκτων ή εκρηκτικών υλικών και αερίων.
 - στάχτης, αιθάλης από τζάκια και κεντρικές θερμάνσεις.
 - σκόνης μελανιού από εκτυπωτές και φωτοαντιγραφικά μηχανήματα.

Ανταλλακτικά, εξαρτήματα, σακούλες σκόνης

Τα γνήσια ανταλλακτικά μας, τα γνήσια εξαρτήματά μας και τα γνήσια ειδικά αξεσουάρ είναι όπως και οι γνήσιες σακούλες σκόνης εναρμονισμένα στις ιδιότητες και απαιτήσεις των ηλεκτρικών σκουπών μας. Εμείς σας συστήνουμε γι' αυτό να χρησιμοποιείτε αποκλειστικά τα γνήσια ανταλλακτικά μας, τα γνήσια εξαρτήματά και τα γνήσια ειδικά αξεσουάρ μας καθώς και τις γνήσιες σακούλες σκόνης της εταιρείας μας. Με αυτό τον τρόπο μπορείτε να εξασφαλίσετε μια μεγάλη διάρκεια ζωής καθώς και μια συνεχή υψηλή ποιότητα της απόδοσης καθαρισμού της ηλεκτρικής σας σκούπας.

! Υπόδειξη:

- Η χρήση από μη σωστών ή κατώτερης ποιότητας ανταλλακτικών, εξαρτημάτων/ ειδικών αξεσουάρ και σακουλών σκόνης μπορεί να οδηγήσει σε ζημιές στην ηλεκτρική σας σκούπα, οι οποίες δεν καλύπτονται από την εγγύησή μας. Εφόσον αυτές οι ζημιές προκλήθηκαν από τη χρήση τέτοιων προϊόντων.

Υποδείξεις ασφαλείας

Αυτή η ηλεκτρική σκούπα ανταποκρίνεται στους αναγνωρισμένους κανόνες της τεχνικής και στους σχετικούς κανονισμούς ασφαλείας.

- Η συσκευή μπορεί να χρησιμοποιηθεί από παιδιά από 8 χρονών και πάνω και από άτομα με μειωμένες σωματικές, αισθητήριες ή διανοητικές ικανότητες ή έλλειψη εμπειρίας και / ή γνώσεων, όταν επιτηρούνται ή έχουν ενημερωθεί σχετικά με την ασφαλή χρήση της συσκευής και έχουν κατανοήσει τους υπάρχοντες κατά τη χρήση κινδύνους.
- Τα παιδιά δεν επιτρέπεται να παίζουν με τη συσκευή.
- Ο καθαρισμός και η συντήρηση μέσω χρήστη δεν επιτρέπεται να εκτελείται από παιδιά χωρίς επιτήρηση.
- Οι πλαστικές σακούλες και οι μεμβράνες πρέπει να φυλάγονται μακριά από μικρά παιδιά και να αποσύρονται.
=>Υπάρχει κίνδυνος ασφυξίας!

Ενδεδειγμένη χρήση

- Για τη φόρτιση χρησιμοποιείτε μόνο το συμπεριλαμβανόμενο στα υλικά παράδοσης καλώδιο φόρτισης.
- Συνδέστε το καλώδιο φόρτισης και θέστε σε λειτουργία μόνο σύμφωνα με τα στοιχεία στην πινακίδα τύπου.
- Αποθηκεύετε και φορτίζετε τη συσκευή μόνο σε εσωτερικούς χώρους.
- Μην εκθέτετε τη συσκευή σε θερμοκρασίες κάτω από 0°C ή πάνω από 40°C.
- Μην αναρροφάτε ποτέ χωρίς σακούλα φίλτρου ή δοχείο συλλογής της σκόνης, φίλτρο προστασίας του κινητήρα και φίλτρο εξόδου του αέρα.
=> Η συσκευή μπορεί να υποστεί ζημιά!
- Αποφεύγετε την αναρρόφηση με το πέλαμα και το σωλήνα αναρρόφησης κοντά στο κεφάλι. => Υπάρχει κίνδυνος τραυματισμού!
- Μη χρησιμοποιείτε πλέον ένα χαλασμένο καλώδιο φόρτισης και αντικαταστήστε το από ένα γνήσιο καλώδιο φόρτισης.
- Για να αποσυνδέσετε το καλώδιο φόρτισης από το ηλεκτρικό δίκτυο, μην τραβάτε το ηλεκτρικό καλώδιο αλλά τραβήξτε το φιν από την πρίζα.
- Μην τραβάτε το καλώδιο φόρτισης πάνω από κοφτερές ακμές και μην το συνθλίβετε.
- Πριν από κάθε εργασία στην ηλεκτρική σκούπα απενεργοποιήστε τη συσκευή ή αποσυνδέστε την από το καλώδιο φόρτισης και το δίκτυο του ρεύματος.
- Μη θέσετε σε λειτουργία μια χαλασμένη ηλεκτρική σκούπα.
- Σε περίπτωση που εμφανιστεί μια βλάβη, απενεργοποιήστε τη συσκευή ή αποσυνδέστε την από το καλώδιο φόρτισης και το δίκτυο του ρεύματος.
- Οι επισκευές και η αντικατάσταση των ανταλλακτικών στην ηλεκτρική σκούπα επιτρέπεται να πραγματοποιούνται μόνο από εξουσιοδοτημένο σέρβις πελατών.

- Στις ακόλουθες περιπτώσεις πρέπει να θέσετε τη συσκευή αμέσως εκτός λειτουργίας και να έρθετε σε επαφή με το σέρβις πελατών:
 - όταν έχετε αναρροφήσει αθλήματα υγρό ή όταν έχει εισχωρήσει υγρό στο εσωτερικό της συσκευής
 - όταν η συσκευή έχει πέσει κάτω και έχει υποστεί ζημιά.
- Προστατεύετε την ηλεκτρική σκούπα από τις καιρικές επιδράσεις, την υγρασία και τις πηγές θερμότητας.
- Μην τοποθετείτε κανένα εύφλεκτο υλικό ή υλικό που εμπереχέει αλκοόλη στα φίλτρα (σακούλα φίλτρου, φίλτρο προστασίας του κινητήρα, φίλτρο εξόδου του αέρα κ.λπ.).
- Η ηλεκτρική σκούπα δεν είναι κατάλληλη για τη χρήση σε εργοστάσια. => Η αναρρόφηση μάζων μπορεί να οδηγήσει σε ζημιά της συσκευής.
- Απενεργοποιείτε τη συσκευή, όταν δε γίνεται αναρρόφηση.
- Η συσκευασία προστατεύει την ηλεκτρική σκούπα από ζημιά κατά τη μεταφορά. Γι' αυτό συνιστούμε, να φυλάγετε τη συσκευασία για λόγους μεταφοράς.

Μπαταρίες

Η συσκευή είναι εξοπλισμένη με μπαταρίες ιόντων λιθίου, οι οποίες για λόγους ασφαλείας είναι προσιτές μόνο σε επαγγελματίες, εξειδικευμένους στις επισκευές. Απευθυνθείτε παρακαλώ για την αντικατάσταση των μπαταριών στο πλησιέστερο κέντρο εξυπηρέτησης πελατών ή στον εξουσιοδοτημένο αντιπρόσωπο.

Υποδείξεις απόσυρσης

■ Συσκευασία

Η συσκευασία προστατεύει την ηλεκτρική σκούπα από ζημιά κατά τη μεταφορά. Αποτελείται από φιλικό προς το περιβάλλον υλικό και γι' αυτό είναι ανακυκλώσιμη. Παραδώστε τα υλικά συσκευασίας που δε χρειάζονται άλλο, στα σημεία συγκέντρωσης των υλικών ανακύκλωσης.

■ Παλιά συσκευή

Αυτή η συσκευή περιλαμβάνει επαναφορτιζόμενες μπαταρίες ιόντων λιθίου. Γι' αυτό η απόσυρση της συσκευής επιτρέπεται μόνο μέσω των εξουσιοδοτημένων κέντρων εξυπηρέτησης πελατών και των ειδικών καταστημάτων.

Kullanım kılavuzunu lütfen itinayla saklayınız. Elektrikli süpürgeyi başka birisine verecek olursanız, lütfen kullanma kılavuzunu da veriniz.

Amaca uygun kullanım

Bu elektrikli süpürge evde kullanım için üretilmiştir, sanayi ortamında kullanıma uygun değildir. Bu elektrikli süpürge sadece bu kullanma kılavuzunda verilen bilgilere göre kullanılmalıdır.

Yaralanmaları ve hasarları önlemek için elektrikli süpürge şunlar için kullanılmalıdır:

- İnsanların veya hayvanların temizlenmesi.
- Aşağıdaki cisim, madde veya pisliklerin emilerek temizlenmesi:
 - sağlığa zararlı, keskin kenarlı, sıcak veya kızgın maddeler.
 - nemli veya ıslak maddeler.
 - yanıcı veya patlayıcı maddeler ve gazlar.
 - Sobadan veya merkezi ısıtma sisteminden çıkan kül, kurum.
 - Yazıcılardan veya fotokopi makinelerinden çıkan toner tozu.

Yedek parçalar, aksesuarlar, toz torbası

Orijinal yedek parçalarımız, orijinal aksesuarlarımız, özel aksesuarlarımız ve orijinal toz torbalarımız kendi elektrik süpürgelerimizin özelliklerine ve gereksinimlerine uygun olarak üretilmiştir. Bu nedenle sadece orijinal yedek parçalarımızı, orijinal aksesuarlarımızı ve özel aksesuarlarımızı ve orijinal toz torbalarımızı kullanmanızı tavsiye ederiz. Böylece hem ürününüzün çalışma ömrünü uzatır hem de elektrik süpürgezinizle temizleme gücünün sürekli aynı yüksek kalitede kalmasını garantiye alabilirsiniz.

⚠ Uyarı:

- Tam olarak uygun olmayan veya daha düşük kaliteli yedek parçaların, aksesuarların / özel aksesuarların ve toz torbalarının kullanılması elektrik süpürgezinizde, bu türden ürünlerin kullanılması nedeniyle oluşan hasarlar söz konusu olduğunda garanti kapsamımıza girmeyecek hasarlara neden olabilir.

Güvenlik bilgileri

Bu elektrikli süpürge, geçerli teknik kurallara ve bilinen güvenlik yönetmeliklerine uygundur.

- Bu cihaz 8 yaşın altındaki çocuklar ve fiziksel, algısal veya mental yeteneklerinde eksiklikler olan veya tecrübe ve/veya bilgi eksikliği bulunan kişiler tarafından ancak, gözetim altında olmaları veya cihazın güvenli kullanımını hakkında bilgi sahibi olmaları veya olası tehlikeleri bilmeleri durumunda kullanılabilir.
- Çocuklar cihazla oynamamalıdır.
- Temizlik ve kullanıcı bakımı işlemleri gözetim altında olmayan çocuklar tarafından yürütülmemelidir.
- Plastik poşetler çocukların ulaşamayacağı mesafelerde tutulmalı ve temizlenmelidir. => Boğulma tehlikesi söz konusudur!

Uygun Kullanım

- Şarj etmek için sadece teslimat kapsamında bulunan şarj kablosunu kullanın.
- Şarj kablosu sadece tip etiketine uygun olarak bağlanmalı ve çalıştırılmalıdır.
- Cihazı yalnızca iç odalarda saklayınız ve şarj ediniz.
- Cihaz, 0°C altında ve 40°C üstünde sıcaklıklara maruz bırakılmamalıdır.
- Filtre poşeti veya toz haznesi olmadan motor koruma - ve dışarı atma filtresi temizlenmemelidir. => Cihaz zarar görebilir!
- Meme ve boru ile baş hizasının yakınında emme işlemi yapmaktan kaçınınız. => Yaralanma tehlikesi söz konusudur!
- Zarar görmüş şarj kabloları kullanılmamalı, orijinal şarj kablosu ile değiştirilmelidir.
- Şarj kablosunu şebekeden ayırmak için bağlantı kablosundan değil, aksine soketten çekilmelidir.
- Şarj kablosu keskin kenarlar üzerinden geçirilmemeli ve kıvrılmamalıdır.
- Süpürge çalıştırma işlemlerinden önce cihaz kapatılmalı veya şarj kablosu şebekeden çekilmelidir.
- Hasar görmüş elektrikli süpürge çalıştırılmamalıdır.
- Bir arıza olması durumunda cihaz kapatılmalı veya şarj kablosu şebekeden çekilmelidir.
- Tehlikelerden korunmak için tamir işlemleri ve elektrikli süpürge üzerindeki yedek parça değişiklikleri sadece yetkili müşteri hizmetleri tarafından uygulanmalıdır.
- Aşağıdaki durumlarda cihaz hemen kapatılmalı ve müşteri hizmetleri ile irtibata geçilmelidir:
 - yanlışlıkla sıvı çektiğinizde, cihazın içine sıvı girdiğinde veya
 - cihaz düşerek hasar görürse.
- Elektrikli süpürge hava şartlarından, nemden ve sıcaklıktan korunmalıdır.
- Yanıcı ve alkol içeren maddeler filtre üzerine (filtre torbası, motor koruma filtresi, dışarı üfleme filtresi vb.) uygulanmamalıdır.
- Elektrikli süpürge inşaat işlerinde kullanım için uygun değildir. => İnşaat artıklarının emilmesi cihazın zarar görmesine neden olabilir.
- Kullanılmadığında cihaz kapatılmalıdır.
- Ambalaj, elektrikli süpürgeyi nakliyat esnasında zarar görmeye karşı korur. Bu nedenle ambalajı, nakliyat için saklamanızı öneririz.

Piller

Cihazınız, güvenlik koşullarından dolayı sadece profesyonel onarım uzmanları tarafından ulaşılabilen lityum iyon aküyle donatılmıştır.

Akülerin değişimi için lütfen en yakın Müşteri Hizmetleri Merkezi veya yetkili satıcı ile iletişim kurun.

Giderme bilgileri

■ Ambalaj

Ambalaj, elektrikli süpürgeyi nakliyat esnasında zarar görmeye karşı korur. Ambalaj çevreye zarar vermeyen malzemelerden ibarettir ve bu nedenle tekrar geri kazanılabilir. Almanya'da artık kullanılmayan ambalaj malzemelerini, »Grüner Punkt« adını taşıyan yeriden değerlendirme sisteminin toplama merkezlerine gönderiniz.

■ Eski cihaz

Bu cihaz tekrar şarj edilebilir lityum-iyon akü içermektedir. Bu nedenle cihaz sadece yetkili Müşteri Hizmetleri ve yetkili satıcı tarafından giderilmelidir.

pl

Instrukcję obsługi należy zachować.

W przypadku przekazywania odkurzacza osobom trzecim należy dołączyć również instrukcję obsługi.

Użytkowanie zgodnie z przeznaczeniem

Odkurzacze przeznaczone są do użytku w gospodarstwie domowym i nie nadaje się do celów przemysłowych. Odkurzacze należy użytkować wyłącznie zgodnie z wskazaniami podanymi w niniejszej instrukcji obsługi.

Aby uniknąć uszkodzeń urządzenia lub skaleczeń, odkurzacza nie należy używać do:

- odkurzania ludzi i zwierząt,
- zasysania:
 - substancji szkodliwych dla zdrowia, o ostrych krawędziach, gorących lub żarzących się,
 - wilgotnych lub płynnych substancji,
 - łatwopalnych lub wybuchowych materiałów i gazów,
 - popiołu, sadzy z pieców kaflowych i instalacji centralnego ogrzewania,
 - pyłu tonerowego z drukarek i kopiarek.

Części zamienne, wyposażenie dodatkowe, worki na pył

Nasze oryginalne części zamienne, wyposażenie dodatkowe i wyposażenie specjalne, jak również oryginalne worki na pył zostały zaprojektowane specjalnie z myślą o korzystaniu z naszych odkurzaczy i są dostosowane do ich funkcji oraz wymagań. W związku z tym zalecamy używanie wyłącznie oryginalnych części zamiennych, elementów wyposażenia dodatkowego, wyposażenia specjalnego oraz oryginalnych worków na pył. Tylko w ten sposób możemy zagwarantować zarówno długi okres użytkowania odkurzacza, jak i niezmiennie wysoką skuteczność czyszczenia.

! Wskazówka:

- Stosowanie niedopasowanych lub odznaczających się niższą jakością części zamiennych, elementów wyposażenia dodatkowego/specjalnego oraz worków na pył może spowodować uszkodzenie odkurzacza, które nie jest objęte naszą gwarancją, jeżeli przyczyną uszkodzenia było właśnie używanie tego typu produktów.

Wskazówki dotyczące bezpieczeństwa

Odkurzacze spełniają obowiązujące wymagania techniczne oraz przepisy bezpieczeństwa.

- Urządzenie mogą obsługiwać dzieci w wieku powyżej 8 lat oraz osoby z ograniczonymi zdolnościami fizycznymi, sensorycznymi lub umysłowymi, a także osoby nie posiadające wystarczającego doświadczenia i/lub wiedzy, jeśli pozostają pod nadzorem lub zostały pouczone, jak bezpiecznie obsługiwać urządzenie i są świadome związanego z tym niebezpieczeństwa.
- Dzieci nie mogą bawić się urządzeniem.
- Dzieciom bez nadzoru nie wolno przeprowadzać czyszczenia ani konserwacji.
- Plastikowe torby i folie przechowywać poza zasięgiem dzieci i usunąć w bezpieczny sposób.
=> Istnieje niebezpieczeństwo uduszenia!

Prawidłowe użytkowanie

- Podczas ładowania należy używać tylko przewodu do ładowania wchodzącego w zakres wyposażenia.
- Przewód ładowarki należy podłączać i uruchamiać wyłącznie zgodnie z informacjami zawartymi na tabliczce znamionowej.
- Urządzenie należy przechowywać i ładować wyłącznie w pomieszczeniach.
- Nie narażać urządzenia na działanie temperatur poniżej 0°C oraz powyżej 40°C.
- Nigdy nie odkurzać bez worka filtrującego lub pojemnika na pył, filtra zabezpieczającego silnik i filtra wylotu powietrza.
=> Urządzenie może ulec uszkodzeniu!
- Nie odkurzać w okolicach głowy przy użyciu szczotki ani rury. => Istnieje niebezpieczeństwo obrażeń!
- Nie używać uszkodzonego przewodu ładowarki i wymienić go na nowy, oryginalny przewód.
- W celu odłączenia przewodu ładowarki od sieci ciągnąć za wtyczkę, a nie za przewód zasilający.
- Przewodu ładowarki nie wolno prowadzić po ostrych krawędziach ani zaciskać.
- Przed przystąpieniem do jakichkolwiek prac przy odkurzaczu należy wyłączyć urządzenie lub odłączyć przewód ładowarki od sieci.
- Nie włączać uszkodzonego odkurzacza.
- W przypadku stwierdzenia usterki wyłączyć urządzenie lub odłączyć przewód ładowarki od sieci.
- W celu uniknięcia zagrożeń, naprawy urządzenia oraz wymiana części w odkurzaczu mogą być wykonywane wyłącznie przez autoryzowany serwis.
- W następujących przypadkach należy natychmiast odłączyć urządzenie od sieci zasilającej i skontaktować się z serwisem:
 - jeśli przypadkowo został zassany płyn lub jeśli płyn przedostał się do wnętrza urządzenia.
 - jeśli urządzenie spadło i zostało uszkodzone.
- Odkurzacze należy chronić przed wpływem czynników atmosferycznych, wilgocią i źródłami ciepła.

- Unikać kontaktu filtrów (worka filtrującego, filtr zabezpieczający silnik, filtr wylotu powietrza itp.) z materiałami łatwopalnymi oraz zawierającymi alkohol.
- Odkurzacze nie nadaje się do stosowania na placach budowy. =>Odsysanie gruzu budowlanego może prowadzić do uszkodzenia urządzenia.
- Gdy odkurzacze nie jest używany, należy go wyłączać.
- Opakowanie chroni odkurzacze przed uszkodzeniem podczas transportu. Dlatego zaleca się zachowanie oryginalnego opakowania do celów transportowych.

Baterie

Urządzenie jest wyposażone w akumulatory litowo-jonowe, które ze względów bezpieczeństwa są dostępne wyłącznie dla pracowników profesjonalnego serwisu naprawczego.

W celu wymiany akumulatorów należy zwrócić się do najbliższego serwisu lub autoryzowanego przedstawiciela handlowego.

Wskazówki dotyczące utylizacji

- **Opakowanie**
Opakowanie chroni odkurzacze przed uszkodzeniem podczas transportu. Składa się ono z materiałów bezpiecznych dla środowiska naturalnego i nadaje się do odzysku surowców wtórnych. Niepotrzebne materiały opakowaniowe należy oddać do punktów zbiórki surowców wtórnych.
- **Wysłużone urządzenie**
Urządzenie zawiera akumulatory litowo-jonowe, które można ponownie naładować. Dlatego utylizacji urządzenia można dokonać wyłącznie poprzez autoryzowany serwis lub specjalistyczny punkt sprzedaży.

Kérjük, őrizze meg a használati utasítást.
A porszívó továbbadásakor adja oda a használati utasítást is.

Rendeltetésszerű használat

Ez a porszívó nem ipari célokra, hanem csak a háztartásban történő alkalmazásra készült. A porszívót kizárólag a használati utasítás előírásainak megfelelően használja.

Sérülések és károk elkerülése érdekében a porszívó nem használható a következő célokra:

- emberek vagy állatok leporosztatására
- a következők felszívására:
 - egészségre ártalmas, éles szélű, forró vagy izzó anyagok.
 - nedves vagy folyékony anyagok.
 - gyúlékony vagy robbanékony anyagok és gázok.
 - hamu, cserépkályhából és központifűtésberendezésekből származó korom.
 - nyomtatók és fénymásolók toneréből származó por.

Pótalkatrészek, tartozékok, porzsákok

Eredeti pótalkatrészeinket, eredeti tartozékainkat és eredeti kiegészítő tartozékainkat csakúgy, mint eredeti porzsájkainkat porszívónk tulajdonságaihoz és követelményeihez tervezték. Ezért javasoljuk, hogy kizárólag eredeti pótalkatrészeket, eredeti tartozékokat, eredeti kiegészítő tartozékokat, valamint eredeti porzsákokat használjon. Ily módon biztosíthatja porszívója hosszú élettartamát és a tartósan magas minőségű tisztítást.

! Megjegyzés:

- Nem megfelelő méretű vagy rosszabb minőségű pótalkatrészek, tartozékok/kiegészítő tartozékok és porzsákok használata károsíthatja a porszívót. Az ezen termékek használatából fakadó károkra a garancia nem vonatkozik.

Biztonsági útmutató

Ez a porszívó megfelel a jelenleg ismert műszaki követelményeknek és a vonatkozó biztonsági előírásoknak.

- A készüléket 8 év feletti gyerekek és csökkent fizikai, érzékszervi vagy szellemi képességű, ill. tapasztalatlan személyek csak felügyelet mellett használhatják, illetve akkor, ha megtanulták a készülék biztonságos használatát és megértették az ebből eredő veszélyeket.
- Gyerekek nem játszhatnak a készülékkel.

- A tisztítást és a használati karbantartást gyermekek felügyelet nélkül nem végezhetik el.
- A műanyag zacskók és fóliák kisgyermektől távol tartandók és ártalmatlanításuk szükséges.
=> Fulladásveszély!

Megfelelő használat

- Töltéshez csak a mellékelt töltőkábel használja.
- A töltőkábel csakis a típusábra szerint csatlakoztassa és helyezze üzembe.
- A készüléket csak beltérben tárolja és töltsze.
- A készüléket ne tegye ki 0 °C alatti és 40 °C fölötti hőmérsékletnek.
- Soha ne használja porzsák, ill. portartály, motorvédő szűrő és kifúvószűrő nélkül.
=> A készülék megsérülhet!
- Kerülje el a fejmagasságban történő, a szívófejjel és a csővel végzett porszívózást. => Sérülésveszély!
- Ha a töltőkábel sérült, ne használja tovább, hanem cserélje ki eredeti töltőkábelre.
- Ha a töltőkábel le akarja választani a hálózatról, ne a csatlakozókábel, hanem a csatlakozódugót megfogva húzza ki az aljzatból.
- A töltőkábel ne húzza át éles peremeken és ne törje meg.
- Mielőtt bármilyen munkát elvégezne a porszívón, kapcsolja ki a készüléket, illetve válassza le a töltőkábelről és a hálózatról.
- Sérült porszívót ne helyezzen üzembe.
- Zavar esetén kapcsolja ki a készüléket, illetve válassza le a töltőkábelről és a hálózatról.
- A veszélyek elkerülése érdekében a porszívón csak erre felhatalmazott vevőszolgálat végezhet javításokat és alkatrészcsereket.
- A következő esetekben a készüléket azonnal üzemem kívül kell helyezni és fel kell venni a kapcsolatot az ügyfélszolgálattal:
 - ha tévedésből folyadékot szívott fel vagy folyadék került a készülék belsejébe.
 - ha a készülék leesett és megsérült.
- Óvja a porszívót az időjárás hatásaitól, nedvességtől és hőforrásoktól.
- Ne tegyen éghető vagy alkoholtartalmú anyagokat a szűrőre (porzsák, motorvédő szűrő, kifúvószűrő stb.).
- A porszívó nem alkalmas építkezéseken való alkalmazásra. => Az építési törmelék felszívása a készülék károsodásához vezethet.
- A készüléket kapcsolja ki, ha nem porszívózik.
- A csomagolás védi a porszívót a szállítás során keletkező sérülésektől. Ezért azt tanácsoljuk, hogy szállítás céljára őrizze meg a csomagolást.

Akkumulátorok

Készüléke lítiumion-akkumulátorokkal rendelkezik, melyek biztonsági okokból csak szakemberek számára hozzáférhetőek.

Az akkumulátorok cseréjéhez forduljon az Önhöz legközelebbi vevőszolgálathoz vagy felhatalmazott szakkereskedőhöz.

Кörnyezetвђделми tudnivalók

■ Csomagolás

A csomagolás вђди а пorsзђвот а szállђтас соран кееткезђ сђрђлђсђктђл. А csomagolás кђрнђезет-барат anyagokbђл кђszђлт, ђс ђзђрт ђjrafeldolgozасра alkalmas. А товђббђакбан мђр нем szђksђges csomagolђanyagot helyezze el а szelektђv gyђjtђhelyek megfelelő тђrolђiban.

■ Рђги кђszђлђк

А кђszђлђк ђjратђлђhető лђтђumion-akkumulђторokat tartalmaz. ђзђрт а кђszђлђeket csak erre felhatalmazott vђvђszolgalaton vagy szakkereskedђсен keresztül ђrtalmatlanђtsa.

bg

Моля указанията за употреба да бђдат сђхранявани. При предаване на прахосмукачката на трђти лица моля да бђдат предавани и указанията за ползване.

Използване по предназначение

Тази прахосмукачката ђ предвидђна изключително само за ползване в домакинството, а не за професионални цели. Използвайте прахосмукачката само в сђответствие с данните на това указание за начина на употреба.

За да се предотвратят наранявания и повреди, прахосмукачката не трябва да се използва за:

- Изсмукване на прах от хора или животни.
- Всмукване на:
 - вредни за здравето, предмети с остри рђбове, горещи или горящи субстанции.
 - влажни или течни вещества.
 - лесно запалими или взривни вещества и газове.
 - пепел, сажди от кахлени печки и инсталации за централно отопление.
 - прах от тонер от принтери и копирни машини.

Резервни части, принадлежности, торбички за прах

Нашите оригинални резервни части, нашите оригинални принадлежности и специални принадлежности, както и нашите оригинални торбички за прах, са съобразени с характеристиките и изискванията на нашите прахосмукачки. Поради това ви препорђчваме единствено употребата на нашите оригинални резервни части, нашите оригинални принадлежности и специални принадлежности и нашите оригинални торбички за прах. По този начин можете да осигурите дђлъг полезен живот, както и непрекъснатото високо качество на почистването на вашата прахосмукачка.

! Указание:

- Използването на непасващи или нискокачествени резервни части, принадлежности/ специални принадлежности или торбички за прах може да доведе до повреди на вашата прахосмукачка, които не се покриват от нашата гаранция, ако тези повреди са причинени точно от използването на такива продукти.

Указания за безопасност

Тази прахосмукачка отговаря на признатите правила на техниката и на сђответните правила на техниката за безопасност.

- Уредът може да се ползва от деца на повече от 8 години и от лица с намалени физически, сетивни или умствени способности или липса на опит и / или знания, ако те биват контролирани или са инструктирани относно безопасната употреба на уреда и са разбрали произтичащите вследствие на това опасности.
- Децата не трябва да играят с уреда.
- Почистване и поддържане не трябва да се извършва от деца без наблюдение.
- Пластмасовите пликове и фолиа трябва да се съхраняват извън обхвата на малки деца и да се изхвърлят.
=> Съществува опасност от задушаване!

Компетентна употреба

- За зареждане използвайте само съдържащия се в окомплектовката на доставката заряден кабел.
- Включвайте кабела за зареждане и го използвайте само съгласно фирмената табелка.
- Съхранявайте и зареждайте уреда само в закрити помещения.
- Не излагайте уреда на температури под 0°C и над 40°C.
- Никога не смучете без филтърна торба, респ. контейнер за прах, защита за мотора и издухващ филтър.
=> Уредът може да се повреди!
- Избягвайте изсмукването на прах с дюза близо до главата. => Има опасност от нараняване!
- Не използвайте повреден кабел за зареждане и го сменете с оригинален кабел.
- Не теглете за захранващия кабел, а за щепсела, за да изключите кабела за зареждане от мрежата.
- Не прекарвайте кабела за зареждане през остри ръбове и не го притискайте.
- Преди всякакви дейности по прахосмукачката изключвайте уреда, респ. го откачайте от кабела за зареждане и от мрежата.
- Не работете с повредена прахосмукачка.
- При наличие на повреда изключвайте уреда, респ. го откачайте от кабела за зареждане и от мрежата.
- За избягване на опасности, ремонтите и смяната на резервни части на прахосмукачката трябва да се извършват само от оторизиран сервиз.
- При следните случаи суредът трябва веднага да се изключи, а Вие да се свържете със служба обслужване на клиенти:
 - ако по невнимание е засмукана течност или във вътрешността на уреда е попаднала течност
 - ако уредът е паднал и повреден.
- Пазете прахосмукачката от външни климатични влияния, влага и източници на топлина.
- Не поставяйте върху филтрите възпламеняеми или съдържащи алкохол материали (филтърни торби, защитен филтър на мотора, издухващ филтър и т.н.).
- Прахосмукачката не е подходяща за работа на строителни площадки. => Засмукване на строителни отпадъци може да доведе до повреда на уреда.

- Изключвайте уреда, когато не се работи с него.
- Опаковката предпазва прахосмукачката от повреди при транспортиране. Затова препоръчваме да съхраните опаковката за транспортни цели.

Акумулатори

Вашият уред е снабден с литиево-йонни батерии, които поради съображения за сигурност са достъпни само за професионални специалисти по ремонта. Моля, обръщайте се за смяна на батериите към най-близкия център обслужване на клиенти или към оторизираните търговци.

Указания за изхвърлянето

- **Опаковка**
Опаковката предпазва прахосмукачката от повреди при транспортиране. Тя е направена от благоприятни за околната среда материали и поради това може да бъде рециклирана. Изхвърляйте ненужните Ви вече опаковъчни материали на местата за събиране за системата за повторно използване "Зелена точка".
- **Стар уред**
Този уред съдържа подлежащи на повторно зареждане литиево-йонни батерии. Ето защо уредът трябва да се изхвърля само чрез оторизираната служба обслужване на клиенти и специализираната търговска мрежа.

Сохраните инструкцию по эксплуатации. При передаче пылесоса новому владельцу не забудьте передать также инструкцию по эксплуатации.

Указания по использованию

Данный пылесос предназначен для уборки бытовых помещений и не подходит для промышленного использования. Используйте пылесос только согласно приведённым в инструкции по эксплуатации указаниям.

Во избежание травм и повреждений пылесос нельзя использовать для:

- чистки людей и животных;
- всасывания:
 - вредных для здоровья веществ, острых, горячих или раскалённых предметов;
 - мокрых предметов и жидкостей;
 - легковоспламеняющихся или взрывчатых веществ и газов;
 - пепла, сажи из кафельных печей и систем центрального отопления;
 - тонера из принтеров или копировальных аппаратов.

Запасные части, принадлежности, мешки для пыли

Наши оригинальные запасные части и принадлежности, а также оригинальные дополнительные принадлежности, как и оригинальные мешки для пыли, оптимально подходят к свойствам и требованиям наших пылесосов. Поэтому мы рекомендуем вам использовать исключительно оригинальные запасные части и принадлежности, а также лишь оригинальные дополнительные принадлежности и мешки для пыли. Только таким образом обеспечивается долгий срок службы и гарантируется высокий результат уборки с помощью вашего пылесоса.

Указание:

- использование неподходящих или некачественных запасных частей, принадлежностей и/или дополнительных принадлежностей или мешков для пыли может вызвать повреждение пылесоса. Наша гарантия не распространяется на устранение повреждений, вызванных использованием подобных изделий.

Указания по технике безопасности

Данный пылесос соответствует общепризнанным техническим требованиям и специальным правилам техники безопасности.

- Использование прибора детьми старше 8 лет и лицами с ограниченными физическими или умственными способностями, а также лицами, не имеющими опыта обращения с подобным оборудованием, допускается только под присмотром или после инструктажа по безопасному использованию прибора и осознания данными лицами опасностей, связанных с его эксплуатацией.
- Детям запрещено играть с прибором.
- Чистка и уход не должны производиться детьми без присмотра.
- Пластиковые мешки и полимерную плёнку храните и утилизируйте в недоступном для детей месте.
=> Опасность удушья!

Правильное использование

- Для зарядки разрешается использовать только зарядный кабель из комплекта поставки.
- Подключение к электросети и использование кабеля зарядного устройства должны производиться только с учётом данных типовой таблички.
- Хранение и зарядка пылесоса осуществляются только в помещениях.
- Не допускайте воздействия на пылесос температур ниже 0°C и выше 40°C.
- Не используйте пылесос без сменного пылесборника или контейнера для сбора пыли, моторного и выпускного фильтров.
=> Возможно повреждение пылесоса!
- Не подносите всасывающую насадку и трубку к голове. => Это может привести к травме!
- В случае повреждения кабеля зарядного устройства не используйте его, а замените оригинальным кабелем зарядного устройства.
- При отсоединении прибора от электросети всегда беритесь рукой за вилку, а не за кабель зарядного устройства.
- Следите за тем, чтобы кабель зарядного устройства не был зажат и не попадал на острые края предметов.
- Прежде чем приступить к любым работам с пылесосом, выключите его и отсоедините от кабеля зарядного устройства и от сети.
- Не пользуйтесь неисправным пылесосом.
- При наличии неисправности выключите пылесос и отсоедините от кабеля зарядного устройства и от сети.

- Во избежание опасности все работы по ремонту и замене деталей пылесоса следует выполнять только в авторизованной сервисной службе.
- В следующих случаях следует немедленно прекратить использование пылесоса и обратиться в сервисную службу:
 - при случайном всасывании жидкости или при попадании жидкости внутрь пылесоса
 - при падении и повреждении пылесоса.
- Защищайте пылесос от воздействия неблагоприятных метеорологических условий, влажности и источников тепла.
- Не подвергайте фильтры (сменный пылесборник, моторный фильтр, выпускной фильтр и т. д.) воздействию воспламеняющихся или спиртосодержащих веществ.
- Пылесос не предназначен для эксплуатации на строительных объектах. => При засасывании строительного мусора пылесос может выйти из строя.
- Выключайте пылесос даже при небольших паузах в уборке.
- Упаковка служит для защиты пылесоса от повреждений при транспортировке. Поэтому мы рекомендуем сохранить упаковку для последующей транспортировки.

Аккумуляторы

Ваш пылесос оснащен литий-ионными аккумуляторами, доступ к которым по соображениям безопасности возможен только для специалистов сервисной службы.

По поводу замены аккумуляторов обращайтесь в ближайший сервисный центр или к авторизованному дилеру.

Указания по утилизации

■ Упаковка

Упаковка служит для защиты пылесоса от повреждений при транспортировке. Она изготовлена из экологически чистых материалов, поэтому её можно использовать для вторичной переработки. Используйте упаковочные материалы относите в пункты приёма вторсырья.

■ Отслужившие приборы

Данный пылесос оснащен заряжаемыми литий-ионными аккумуляторами. Поэтому его утилизация должна производиться только через авторизованную сервисную службу и дилера.

Vă rugăm să păstrați instrucțiunile de utilizare. În cazul predării aspiratorului unei terțe persoane, vă rugăm să înmânați totodată și instrucțiunile de utilizare.

Utilizare conform destinației

Acest aspirator este destinat utilizării în gospodărie, nu și în scopuri profesionale. Utilizați aspiratorul numai conform indicațiilor din aceste instrucțiuni de utilizare.

Pentru a evita accidentele sau daunele, aspiratorul nu trebuie folosit pentru:

- aspirarea oamenilor sau animalelor.
- aspirarea următoarelor:
 - substanțe vătămătoare pentru sănătate, ascuțite, fierbinți sau incandescente.
 - substanțe umede sau lichide.
 - substanțe și gaze ușor inflamabile sau explozive.
 - cenușă, funingine din sobe de teracotă și instalații de încălzire centrală.
 - toner din imprimante și copiatoare.

Piese de schimb, accesorii, saci de praf

Piesele noastre de schimb originale, accesoriile noastre originale și accesorii speciale originale, la fel ca și sacii noștri de praf originali sunt adaptate la proprietățile și la cerințele impuse aspiratoarelor noastre. De aceea vă recomandăm utilizarea exclusivă a pieselor de schimb originale, a accesoriilor și accesoriiilor speciale originale și a sacilor noștri de praf originali. În acest fel puteți asigura o durată de serviciu îndelungată, precum și în permanență o înaltă calitate a performanțelor de curățare ale aspiratorului dvs.

! Indicație:

- Utilizarea unor piese de schimb, accesorii/accesorii speciale și saci de praf care nu se potrivesc perfect sau sunt de calitate inferioară poate duce la avarii ale aspiratorului dvs., care nu sunt incluse în garanția noastră în măsura în care aceste avarii au fost provocate tocmai prin utilizarea unor astfel de produse.

Indicații de siguranță

Acest aspirator corespunde regulamentelor recunoscute ale tehnicii și dispozițiilor de securitate în vigoare.

- Aparatul poate fi folosit de copii începând cu vârste de 8 ani și de persoane cu dizabilități fizice, senzoriale sau mentale sau fără experiență și / sau cunoștințe, dacă acestea sunt supravegheate sau au fost instruite asupra folosirii în siguranță a aparatului și pericolelor care pot rezulta.

- Copiii nu au voie să se joace cu aparatul.
- Curățarea și întreținerea curentă efectuată de utilizator nu sunt permise copiilor fără supraveghere.
- Pungile din plastic și foliile nu trebuie lăsate la îndemâna copiilor mici și trebuie eliminate în mod ecologic.
=>Pericol de asfixiere!

Utilizarea corectă

- Pentru încărcare utilizați exclusiv cablul de încărcare din pachetul de livrare.
- Racordați și puneți în funcțiune cablul de încărcare numai conform datelor de pe plăcuța de identificare.
- Depozitați și încărcați aparatul numai în spații interioare.
- Nu expuneți aparatului unor temperaturi de sub 0°C și de peste 40°C.
- Nu aspirați niciodată fără sacul filtrant resp. recipientul de praf, filtrul de protecție a motorului și filtrul pentru aerul evacuat.
=> Aparatul poate fi deteriorat!
- Evitați aspirarea cu duza și tubul în apropierea capului. => Pericol de rănire!
- Nu folosiți cablul de încărcare deteriorat și înlocuiți-l cu un cablu de încărcare original.
- Nu trageți de cablul de racord, ci de fișă pentru a scoate cablul de încărcare din priză de rețea.
- Nu trageți și nu striviți cablul de încărcare peste muchii ascuțite.
- Înainte de a realiza orice fel de lucrări la aspirator, deconectați aparatul, resp. separați-l de la cablul de încărcare și de la rețea.
- Nu puneți în funcțiune un aspirator dacă este deteriorat.
- Dacă există o defecțiune, deconectați aparatul, resp. separați-l de la cablul de încărcare și de la rețea.
- Pentru a evita pericolele, reparațiile și schimbul pieselor se vor face doar de către serviciul clienți autorizat.
- În următoarele cazuri, aparatul trebuie scos imediat din funcțiune și se va contacta serviciul pentru clienți:
 - dacă ați aspirat din greșeală lichide sau dacă lichidul a ajuns în interiorul aparatului
 - dacă aparatul a suferit o cădere și s-a defectat.
- Protejați aspiratorul de influențele atmosferice, umiditate și surse de căldură.
- Nu așezați pe filtru materiale inflamabile sau care conțin alcool (saci de filtru, filtre de protecție a motoarelor, filtre de suflare etc.).
- Aspiratorul nu este adecvat pentru utilizare pe șantier.
=>Aspirarea de moloz poate să ducă la deteriorarea aparatului.
- Oprii aspiratorul atunci când nu aspirați.
- Ambalajul protejează aspiratorul împotriva deteriorării pe timpul transportului. Din acest motiv vă recomandăm să păstrați ambalajul în scopuri de transport.

Bateriile

Aparatul dvs. este echipat cu acumulatori pe litiu-ioni, accesibili din motive de siguranță numai unor specialiști profesioniști în reparații.

Pentru schimbarea acumulatorilor, vă rugăm să vă adresați celei mai apropiate unități service sau comerçantului autorizat de specialitate.

Indicații asupra îndepărtării ambalajului și aparatului scos din uz

■ Ambalaj

Ambalajul protejează aspiratorul împotriva deteriorării pe timpul transportului. Ambalajul este fabricat din materiale ecologice și este de aceea reciclabil. Predați materialele de ambalaj care nu mai sunt necesare la punctele de colectare a deșeurilor.

■ Aparatul scos din uz

Acest aparat conține acumulatori reîncărcabili pe litiu-ioni. Din acest motiv, aparatul trebuie îndepărtat ecologic numai prin unitățile service autorizate și distribuitorii din comerțul de specialitate.

Будь ласка, зберігайте цю інструкцію з експлуатації. Якщо пилосос передається новому власнику, йому слід передати також цю інструкцію з експлуатації.

Застосування за призначенням

Цей пилосос призначений тільки для побутового, а не для професійного використання. Використовуйте пилосос відповідно до цієї інструкції з експлуатації.

Щоб уникнути травм та пошкоджень, пилосос не можна застосовувати для:

- чищення людей чи тварин;
- всмоктування:
 - шкідливих для здоров'я речовин, гострих, гарячих або розжарених предметів,
 - вологих або рідких речовин,
 - легкозаймистих або вибухонебезпечних матеріалів, зокрема газів;
 - попелу з печей або пристроїв центрального опалення,
 - тонерного порошку з принтерів або ксероксів.

Вказівки з техніки безпеки

Цей пилосос відповідає загально прийнятним правилам щодо технічних засобів та стандартам з правил безпеки.

- Діти до 8 років, особи з фізичними чи розумовими вадами або особи, які не мають достатнього досвіду та знань, можуть користуватися приладом, лише під наглядом або навчені правильному користуванню пилососом та усвідомлюють можливі ризики.
- Дітям заборонено гратися з приладом.
- Дітям забороняється без нагляду проводити очищення або користувацьке обслуговування приладу.
- Пластикові пакети та фольгу необхідно зберігати й утилізувати в місцях, недоступних для маленьких дітей.
=> Небезпека задихнутись!

Правильне використання

- Для зарядки слід використовувати тільки зарядний кабель, що входить в комплект поставки.
- Заряджувальний кабель слід експлуатувати і підключати тільки в електромережу з параметрами, зазначеними в паспортній таблиці.
- Зберігайте та заряджайте прилад лише у приміщенні.
- Не піддавайте прилад впливу температур нижче 0°C і вище 40°C.
- Заборонено використовувати без пилосбірника, контейнера для пилу, захисного та випускного фільтру.
=> Пристрій може бути пошкоджено!
- Під час роботи пилососу не наближайте до голови трубку та насадку. => Це може призвести до травмування!
- Пошкоджений заряджувальний кабель більше не використовувати і замінити оригінальним заряджувальним кабелем.
- При від'єднанні від мережі ніколи не тягніть за кабель, тримайте його тільки за вилку.
- Слідкуйте, щоб заряджувальний кабель не перегинався через гострі краї та не затискався.
- Перед проведенням робіт, пов'язаних з ремонтом чи обслуговуванням пилососу, вимикайте прилад або від'єднуйте заряджувальний кабель та відключайте його від мережі.
- Не використовуйте несправний пилосос.
- Якщо існують несправності, вимикайте прилад або від'єднуйте заряджувальний кабель та відключайте його від мережі.
- Для запобігання можливій небезпеці, ремонт та заміну запчастин пилососу повинен здійснювати лише сертифікований технічний персонал.
- У наступних випадках слід негайно припинити використання пилососа і звернутися в сервісну службу:
 - якщо Ви випадково увібрали пилососом рідину або якщо рідина потрапила всередину приладу,
 - якщо приклад було пошкоджено внаслідок падіння.
- Пилосос слід захищати від впливу несприятливих кліматичних умов, вологи, джерел тепла.
- Фільтри та пилосбірники (пилосбірник, захисний фільтр мотора, випускний фільтр тощо) не повинні вступати в контакт із легкозаймистими або спиртотмісними сполуками.
- Пилосос не призначений для використання при будівельних роботах. =>Збирання будівельного сміття може призвести до пошкодження пилососа.
- Після завершення роботи пилосос необхідно вимкнути.
- Упаковка захищає пилосос від пошкодження під час транспортування. Тому ми рекомендуємо зберігати упаковку на випадок транспортування.

Батареї

Ваш прилад обладнаний літєвими акумуляторними батареями, які, з міркувань безпеки, доступні лише для професійних спеціалістів з ремонту. Будь ласка, зверніться для заміни акумулятора до найближчого сервісного центра або вповноваженого спеціалізованого магазину.

Рекомендації з утилізації

■ Упаковка

Упаковка захищає пилосос від пошкодження під час транспортування. Вона виготовлена з екологічно чистих матеріалів та може перероблюватися. Непотрібні пакувальні матеріали здайте в пункт приймання вторсировини.

■ Відпрацьовані прилади

Цей прилад містить литий-іонні акумулятори, які можна заряджати повторно. Тому прилад може утилізувати лише вповноважена сервісна служба або спеціалізований магазин.

إرشادات التخلص من المخلفات

■ عبوة التغليف

تعمل عبوة التغليف على حماية المكنسة من التعرض للضرر أثناء نقلها. وهي مكونة من مواد غير ضارة بالبيئة، لذا يمكن إعادة تدويرها. تخلص من مواد التغليف التي لم تعد هناك حاجة إليها بتسليمها إلى مستودعات التجميع التابعة لنظام إعادة استغلال المخلفات «Grüner Punkt» (النقطة الخضراء).

■ الجهاز القديم

يشتمل هذا الجهاز على بطاريات أيونات ليثيوم قابلة لإعادة الشحن. لذلك لا يجوز تكهين الجهاز إلا عن طريق مركز خدمة العملاء المعتمد والمتجر المتخصص.

Es freut uns, dass Sie sich für einen Bosch Staubsauger der Baureihe Athlet entschieden haben.

In dieser Gebrauchsanweisung werden verschiedene Athlet – Modelle dargestellt. Es ist deshalb möglich, dass nicht alle beschriebenen Ausstattungsmerkmale und Funktionen auf Ihr Modell zutreffen. Sie sollten nur das Original Zubehör von Bosch verwenden, das speziell für Ihren Staubsauger entwickelt wurde, um das bestmögliche Saugergebnis zu erzielen.

Bitte Bildseiten ausklappen!



- 1 Bodendüse mit Elektrobürste
- 2 Staubbehälter
- 3 Entriegelungstaste Schmutzbehälter
- 4 Anzeige Ladestatus Batterie
- 5 Sensor Control Anzeige
- 6 Staubbehälter
- 7 Äußere Filtereinheit
- 8 Filterpatrone mit Motorschutzfilter und Filterschaum
- 9 Handgriff
- 10 Ein-/Aus-Schalter
- 11 Ladekabel
- 12 Polsterdüse*
- 13 Fugendüse*
- 14 Profi-Polsterdüse*
- 15 Profi-Fugendüse*
- 16 Tragegurt*
- 17 Adapter Zubehör*
- 18 Saugschlauch mit Handgriff*
- 19 Polsterzwischenraumdüse
- 20 zusätzliche Bürstenwalze für Bodendüse

Vor dem ersten Gebrauch

Bild 1

- Handgriff vorsichtig auf das Hauptgehäuse stecken und verrasten.
- Zum Lösen des Handgriffs Entriegelungsknopf drücken und Handgriff vorsichtig nach oben abnehmen.

Bild 2

- Handstaubsauger in die Bodendüse stecken und verrasten.
- Zum Lösen der Bodendüse Entriegelungsknopf drücken und Handstaubsauger aus der Düse ziehen.

Aufladen

- ! **Achtung:** Vor dem ersten Betrieb müssen die Akkus des Staubsaugers mindestens 6 Stunden geladen werden.
Dazu ausschließlich das mitgelieferte Ladegerät verwenden.
Das Gerät nicht bei Temperaturen unter 0°C und über 40°C laden.





Bild 3

- Stellen Sie den Staubsauger zum Laden in die Nähe einer Steckdose. Das Gerät kann frei im Raum abgestellt werden. **Bild 7**
- Ladekabel hinten in den Anschluss des Gerätes stecken.
- Stecker des Ladekabels in die Steckdose stecken.
- Während des Ladevorgangs blinkt die Ladeanzeige.
- Ist der Akku vollständig aufgeladen, leuchtet die Ladeanzeige blau und blinkt nicht mehr.
- Eine Erwärmung des Ladekabels und Handstaubsaugers ist normal und unbedenklich.

Anzeige Ladestatus Batterie

Bild 4*

Die Anzeige Ladestatus Batterie des Gerätes entspricht einer der beiden folgenden Varianten:

- a) Die Anzeige gibt den Ladezustand des Akkus an.
 - Ist der Akku voll aufgeladen, leuchtet die Anzeige blau. 
 - Blinkt die Anzeige muss der Akku wieder aufgeladen werden.
- b) Die LED's der Anzeige geben den Ladezustand des Akkus an.
 - Akku voll aufgeladen 
 - mittlere Restladung 
 - geringe Restladung 
 - Blinkt die letzte LED muss der Akku wieder aufgeladen werden.

Saugen

Bild 5

- Ein-/Aus-Schalter in Pfeilrichtung betätigen.

Saugkraft regeln

Bild 6

Schieben Sie den Ein-/Aus-Schalter in die gewünschte Position, um die Saugleistung einzustellen:

- Leistungsstufe 1 **1**
Saugen ohne eingeschaltete Elektrobürste.
Für einfache Reinigungsaufgaben auf glatten Böden und ein besonders niedriges Betriebsgeräusch.
Das Gerät erzielt hier die maximale Laufzeit.

* je nach Ausstattung

- Leistungsstufe 2 **2**
Saugen bei normaler Leistung und eingeschalteter Elektrobürste.
Für normale Reinigungsaufgaben auf allen Böden bei mittlerer Laufzeit.

- Leistungsstufe 3 **3**
Saugen mit maximaler Leistung und eingeschalteter Elektrobürste.
Für besonders anspruchsvolle Reinigungsaufgaben auf allen Oberflächen, insbesondere Teppich und bei Nutzung des optionalen Zubehörs. Das Gerät erzielt hier eine kürzere Laufzeit.

Bild 7

- Bei kurzen Saugpausen kann das Gerät frei im Raum abgestellt werden. Dazu den Sauger leicht nach vorne in Richtung Düse kippen.

- ! **Achtung:** Zum Abstellen das Gerät unbedingt ausschalten, da die drehende Bürste bei Stillstand des Saugers Schäden am Bodenbelag verursachen könnte.

Saugen mit Zusatzzubehör

Bild 8*

- Tragegurt am beiliegenden, kurzen Handgriff befestigen.
- Langen Handgriff vom Hauptgehäuse abnehmen
- Kurzen Handgriff aufsetzen und verrasten.
- Handstaubsauger aus der Bodendüse ziehen. **Bild 2**
- Zubehöradapter auf den Handstaubsauger stecken und verrasten.

Bild 9*

Düsen je nach Bedarf auf den Saugschlauch mit Handgriff des Zubehöradapters stecken:

- Polsterdüse zum Absaugen von Polstermöbeln, Vorhängen, etc.
- Fugendüse zum Absaugen von Fugen und Ecken, etc.
- Polsterzwischenraumdüse zum Absaugen von Polstern, insbesondere ideal für Autositze

Nach der Arbeit

Bild 10

- Nach dem Saugen das Gerät ausschalten.

Leeren des Staubbehälters

Bild 11

Um ein gutes Saugergebnis zu erzielen, sollte der Staubbehälter nach jedem Saugvorgang geleert werden, spätestens jedoch dann, wenn der Staub an einer Stelle im Staubbehälter die Markierung erreicht hat.

Wir empfehlen, den Staubbehälter nicht über die Markierung hinaus zu befüllen, da das zu einer sehr starken Verschmutzung des Filters führt.

Bei dem Entleeren des Staubbehälters auch immer den

Verschmutzungsgrad der äußeren Filtereinheit kontrollieren und bei Bedarf diese entsprechend der Anleitung "Äußere Filtereinheit reinigen" säubern. **Bild 16**

- ! **Achtung:** Die Filterreinigung ist nur bei abgeschaltetem Gerät möglich.
- Niemals ohne äußere Filtereinheit mit eingesetzter Filterpatrone saugen.

Bild 12

- Staubbehälter mit Hilfe der Entriegelungstasten entriegeln und aus dem Gerät entnehmen.

Bild 13

- Filtereinheit aus dem Staubbehälter entnehmen
- Staubbehälter entleeren.

Bild 14

- Entfernen Sie eventuell vorhandenen Schmutz unterhalb der Auswurföffnung.
- Filtereinheit in den Staubbehälter einsetzen, dabei unbedingt auf den richtigen Sitz achten.
- Staubbehälter in das Gerät einsetzen und hörbar verrasten.

- ! **Achtung:** Sollten Sie beim Einsetzen des Staubbehälters einen Widerstand bemerken, überprüfen Sie bitte die Filter auf Vollständigkeit und den richtigen Sitz von Filtereinheit und Staubbehälter.

Filterpflege

- ! **Achtung:** Die Filterreinigung ist nur bei abgeschaltetem Gerät möglich.

Ihr Gerät ist mit der sog. "Sensor Control" - Funktion ausgestattet.

Diese Funktion überwacht permanent, ob Ihr Staubsauger auf seinem optimalen Leistungsniveau arbeitet. Die Leuchtanzeige signalisiert, ob eine Reinigung der Filterpatrone notwendig ist, um wieder das optimale Leistungsniveau zu erreichen.

Bild 15 Sensor Control

Die Anzeige leuchtet blau bzw. ist aus, wenn das Gerät auf seinem optimalen Leistungsniveau arbeitet. Sobald die Anzeige rot blinkt, müssen äußere Filtereinheit und Filterpatrone gereinigt werden.

Das Gerät wird automatisch auf die Leistungsstufe 1 zurückgeregelt.

* je nach Ausstattung

Bild 16 Äußere Filtereinheit reinigen

Die äußere Filtereinheit sollte in regelmäßigen Abständen gereinigt werden, damit der Staubsauger optimal arbeitet.

- Bitte schalten Sie das Gerät aus, um die äußere Filtereinheit zu reinigen.
 - Staubbehälter aus dem Gerät entnehmen. **Bild 12**
 - Filtereinheit aus dem Staubbehälter entnehmen. **Bild 13**
 - Äußere Filtereinheit reinigen.
- a)** In der Regel ist es ausreichend, wenn die gesamte Filtereinheit bei der Entleerung des Staubbehälters leicht geschüttelt oder ausgeklopft wird, damit sich mögliche Schmutzpartikel lösen.
- b)** Wenn dies nicht ausreicht, verwenden Sie bitte ein trockenes Tuch, um die Schmutzpartikel an der Oberfläche zu entfernen.

Bild 17 Filterpatrone reinigen

- Gerät ausschalten.
 - Staubbehälter aus dem Gerät entnehmen. **Bild 12**
 - Filtereinheit aus dem Staubbehälter entnehmen. **Bild 13**
- a)** Deckel der Filterpatrone gegen den Uhrzeigersinn drehen und Filterpatrone aus der Filtereinheit entnehmen.
- b)** Filterpatrone zunächst durch Ausklopfen reinigen.
- c)** Den Filterschaum vom Motorschutz abziehen und trennt auswaschen.
Filterschaum und Motorschutzfilter komplett trocknen lassen, (ca 24h)
- d)** Nach der Montage des Filterschaums Filterpatrone in den Staubbehälter einsetzen.
- e)** Filterpatrone in die Filtereinheit einsetzen und durch Drehen des Deckels im Uhrzeigersinn verriegeln.

Sollte nach der Handreinigung der Filterpatrone die "Sensor Control" - Anzeige erneut rot blinken, ist die Filterpatrone so stark verschmutzt, dass sie in der Waschmaschine gereinigt werden muss - im Schonwaschgang bei max. 30°C und niedrigster Schleuderdrehzahl.

Bei Bedarf können neue Filter über den Kundendienst bezogen werden.

Reinigung der Bodendüse

Vor jeder Wartung Staubsauger ausschalten bzw. vom Ladekabel trennen.

Bild 18

- a)** Bürstenwalze über den Entriegelungsknopf entriegeln und seitlich aus der Bodendüse ziehen.
- b)** Aufgewickelte Fäden und Haare mit einer Schere entlang der dafür vorgesehenen Kerbe durchschneiden und entfernen.
- c)** Bürstenwalze seitlich entlang des Führungsstabs in die Bodendüse einschieben, und über Entriegelungsknopf verrasten.

- ! Achtung:** Die Bodendüse darf nur mit montierter Bürstenwalze in Betrieb genommen werden.

Pflege

Vor jeder Reinigung des Handstaubsaugers muss dieser ausgeschaltet und vom Ladekabel getrennt sein. Staubsauger und Zubehörteile aus Kunststoff können mit einem handelsüblichen Kunststoffreiniger gepflegt werden.

- ! Achtung:** Keine Scheuermittel, Glas- oder Allzweckreiniger verwenden. Staubsauger niemals in Wasser tauchen.

Technische Änderungen vorbehalten.

Congratulations on your purchase of the Bosch Athlet vacuum cleaner.

This instruction manual describes various Athlet models, which means that some of the equipment features and functions described may not apply to your model. You should only use original Bosch accessories, which have been specially developed for your vacuum cleaner, in order to achieve the best possible vacuuming results.

Please fold out the picture pages.



- 1 Floor tool with electric brush
- 2 Dust container
- 3 Dirt container release button
- 4 Battery charging status indicator
- 5 Sensor Control indicator
- 6 Dust container
- 7 Outer filter unit
- 8 Filter cartridge with motor protection filter and foam filter
- 9 Handle
- 10 On/off switch
- 11 Charging cable
- 12 Upholstery nozzle*
- 13 Crevice nozzle*
- 14 Professional upholstery nozzle*
- 15 Professional crevice nozzle*
- 16 Carrying strap*
- 17 Accessory adapter*
- 18 Flexible hose with handle*
- 19 Upholstery crevice nozzle
- 20 Additional rotating brush for the floor nozzle

Before using your appliance for the first time

Fig. 1

- Carefully plug the handle onto the main housing and lock into place.
- To release the handle, press the release button and carefully lift the handle upwards to remove it.

Fig. 2

- Plug the hand vacuum cleaner into the floor tool and lock into place.
- To release the floor tool, press the release button and pull the hand vacuum cleaner out of the tool.

Charging

- ! **Caution: Before using the vacuum cleaner for the first time, the batteries must be charged for at least 6 hours.**

Fig. 3

- To charge the vacuum cleaner, place it near to a socket. The appliance can be left standing anywhere in the room. Fig. 7
- Plug the charging cable into the connection at the rear of the appliance.
- Plug the charging cable plug into the socket.
- The charging indicator flashes during the charging process.
- Once the battery is fully charged, the charging indicator lights up in blue and no longer flashes.
- It is normal for the charging cable and hand vacuum cleaner to become hot and not a cause for concern.



Battery charging status indicator

Fig. 4*

The battery charging status indicator for the appliance corresponds to one of the two following variants:

- a) The indicator shows the charging status of the battery.
- Once the battery is fully charged, the indicator lights up in blue. 
 - When the indicator flashes, the battery must be recharged.

- b) The indicator LEDs show the charging status of the battery.

- Battery fully charged 
- Battery semi-charged 
- Battery low 

- When the final LED flashes, the battery must be recharged.

Vacuuming

Fig. 5

- Move the on/off button in the direction of the arrow.

Controlling the suction level

Fig. 6

To change the suction power, slide the on/off switch to the desired position:

- Power level 1 **1**
Vacuuming without the electric brush switched on. For simple cleaning tasks on hard floors and particularly low operating noise.
The appliance achieves the maximum run time at this level.

* Depending on model

- Power level 2 **2**
Vacuuming at normal power and with the electric brush switched on.
For normal cleaning tasks on all floors at an average run time.

- Power level 3 **3**
Vacuuming at full power and with the electric brush switched on.
For particularly demanding cleaning tasks on all surfaces (carpets, in particular) and when using an optional accessory. The appliance achieves a shorter run time at this level.

Fig. 7

- During short pauses in vacuuming, the appliance can be left standing anywhere in the room. To do this, tilt the vacuum cleaner forwards slightly in the direction of the nozzle.

! **Caution:** When the appliance is left standing, it must be switched off, because if the brush is turning while the appliance is standing still, it could cause damage to the floor covering.

Vacuuming with accessories

Fig. 8*

- Fasten the carrying strap to the short handle provided.
- Remove the long handle from the main housing .
- Insert the short handle and lock it in place.
- Remove the hand-held vacuum cleaner from the floor nozzle. **Fig. 2**
- Plug the accessory adapter into the hand-held vacuum cleaner and lock it in place.

Fig. 9*

Fit nozzles as required to the flexible hose with the accessory adapter handle:

- Upholstery nozzle for vacuuming upholstered furniture, curtains, etc.
- Crevice nozzle for vacuuming crevices and corners, etc.
- Upholstery crevice nozzle for vacuuming upholstery, ideal for cleaning car seats in particular

After using the appliance

Fig. 10

- Switch off the appliance after vacuuming.

Emptying the dust container

Fig. 11

In order to achieve the best possible vacuuming results, the dust container should be emptied after every use or, at the latest, when dust at one point in the dust container has reached the marking.

We recommend that you not fill the dust container beyond the marking, as this leads to considerable soiling of the filter.

When emptying the dust container, always check how dirty the outer filter unit is and, if necessary, clean it as detailed in the "Cleaning the outer filter unit" instructions. **Fig. 16**

- ! **Caution:** The filter can only be cleaned if the appliance is switched off.
- Never vacuum without the outer filter unit and its fitted filter cartridge.

Fig. 12

- Using the release button, unlock the dust container and remove it from the appliance.

Fig. 13

- Take the filter unit out of the dust container.
- Empty the dust container.

Fig. 14

- Remove any dirt which may have been lodged underneath the container ejector opening.
- Insert the filter unit into the dust container, making sure it is correctly seated.
- Insert the dust container in the appliance, so that it 'clicks' audibly into place.

- ! **Caution:** If you notice any resistance when inserting the dust container, check that the filter is complete and that the filter unit and dust container are correctly seated.

Filter care

- ! **Caution:** The filter can only be cleaned if the appliance is switched off.

Your appliance is equipped with a "Sensor Control" function.

This function constantly monitors whether your vacuum cleaner is working at its optimum power level. The indicator light lets you know when you need to clean the filter cartridge, so that the appliance can reach its optimum power level once more.

Fig. 15 Sensor Control

The indicator lights up blue or is off when the appliance is working at its optimum level. Once the indicator turns red and flashes, the outer filter unit and filter cartridge must be cleaned.

The appliance is automatically adjusted to power level 1.

* Depending on model

Fig. 16 Cleaning the outer filter unit

The outer filter unit should be cleaned at regular intervals in order to ensure optimum operation of the vacuum cleaner.

- Please switch off the appliance to clean the outer filter unit.
 - Remove the dust container from the appliance.
Fig. 12
 - Take the filter unit out of the dust container. Fig. 13
 - Clean the outer filter unit.
- a) It is usually sufficient to lightly shake or tap out the whole filter unit when the dust container is emptied in order to dislodge any particles of dirt.
 - b) If this is not sufficient, you can use a dry cloth to remove dirt particles from the surface.

Fig. 17 Cleaning the filter cartridge

- Switch off the appliance.
 - Remove the dust container from the appliance.
Fig. 12
 - Take the filter unit out of the dust container. Fig. 13
- a) Turn the filter cartridge lid anti-clockwise and remove the filter cartridge from the filter unit.
 - b) Firstly, clean the filter cartridge by tapping out the dirt.
 - c) Pull out the foam filter from the motor protection and rinse separately.
Allow the foam filter and motor protection filter to dry completely (approx. 24 hours)
 - d) After fitting the foam filter, insert the filter cartridge into the dust container.
 - e) Insert the filter cartridge into the filter unit and lock it by turning the lid clockwise.

If, after hand-washing the filter cartridge, the "Sensor Control" indicator flashes red again, the filter cartridge is so heavily soiled that it must be washed in a washing machine. Use a gentle programme at max. 30 °C and the lowest spin speed.

New filters can be obtained from our after-sales service, if required.

Cleaning the floor tool

Before carrying out any maintenance, switch off the vacuum cleaner and disconnect it from the charging cable.

Fig. 18

- a) Release the brush roller using the release button and pull it sideways out of the floor tool.
- b) Using the groove provided, cut through threads and hairs wound round the rollers with scissors and then remove them.
- c) Push the brush roller in sideways along the guide rod in the floor tool and lock in place using the release button.

! **Caution:** The floor tool must only be put into operation with the brush roller fitted.

Care

Before cleaning the hand vacuum cleaner, it must be switched off and disconnected from the charging cable. The vacuum cleaner and plastic accessories can be cleaned with an ordinary plastic cleaner.

! **Caution:** Do not use abrasive materials, glass-cleaning agents or all-purpose cleaning products. Never immerse the vacuum cleaner in water.

Subject to technical modifications.

Nous vous remercions d'avoir choisi un aspirateur Bosch de la série Athlet.

Cette notice d'utilisation présente différents modèles Athlet. Il se peut donc que toutes les caractéristiques et fonctions décrites ne concernent pas toutes votre aspirateur. Utilisez exclusivement les accessoires d'origine Bosch. Ils sont spécialement conçus pour votre aspirateur, afin d'obtenir un résultat de nettoyage optimal.

Veillez déplier les volets illustrés !



- 1 Brosse pour sols avec électrobrosse
- 2 Collecteur de poussières
- 3 Bouton de déverrouillage du collecteur de saletés
- 4 Indicateur de l'état de charge de la batterie
- 5 Indicateur Sensor Control
- 6 Collecteur de poussières
- 7 Unité de filtre extérieure
- 8 Cartouche de filtre avec filtre de protection du moteur et filtre mousse
- 9 Poignée
- 10 Interrupteur Marche / Arrêt
- 11 Cordon de charge
- 12 Suceur ameublement*
- 13 Suceur long*
- 14 Suceur ameublement professionnel*
- 15 Suceur long professionnel*
- 16 Sangle de transport*
- 17 Adaptateur d'accessoire*
- 18 Flexible d'aspiration avec poignée*
- 19 Embout pour coussins
- 20 Brosse cylindrique supplémentaire pour buse d'aspiration

Avant la première utilisation

Fig. 1

- Fixer la poignée délicatement sur le boîtier principal et l'encliqueter.
- Pour détacher la poignée, presser le bouton de déverrouillage et enlever délicatement la poignée par le haut.

Fig. 2

- Fixer l'aspirateur balai dans la brosse pour sols et l'encliqueter.
- Pour désenclencher la brosse pour sols, appuyer sur le bouton de déverrouillage et retirer l'aspirateur balai de la brosse.

Chargement

- ! Attention :** Les accus de l'aspirateur doivent être chargés au moins 6 heures avant la première utilisation.

Fig. 3

- Pour charger l'aspirateur, posez-le à proximité d'une prise. L'appareil peut être posé librement dans la pièce. Fig. 7
- Connecter le cordon de charge dans la prise à l'arrière de l'appareil.
- Connecter la fiche du cordon de charge dans la prise secteur.
- Le témoin de charge clignote pendant le chargement.
- Quand l'accu est complètement chargé, le témoin de charge est allumé en bleu et ne clignote plus.
- Un chauffage du cordon de charge et de l'aspirateur balai est normal et sans risque.

Indicateur de l'état de charge de la batterie

Fig. 4*

L'indicateur de l'état de charge de la batterie de l'appareil correspond à l'une des deux variantes suivantes :

a) L'indicateur indique l'état de charge de l'accu.

- Lorsque l'accu est complètement chargé, l'indicateur est allumé en bleu.

- Lorsque l'indicateur clignote, l'accu doit être rechargé.

b) Les LED de l'indicateur indiquent l'état de charge de l'accu.

- Accu complètement chargé
- Charge résiduelle moyenne
- Charge résiduelle faible

- Lorsque la dernière LED clignote, l'accu doit être rechargé.

Aspiration

Fig. 5

- Actionner l'interrupteur marche/arrêt dans le sens de la flèche.

Réglage de la puissance d'aspiration

Fig. 6

Poussez l'interrupteur marche/arrêt dans la position désirée, pour régler la puissance d'aspiration :

- Niveau de puissance 1 **1**
Aspiration sans brosse électrique activée.
Pour des nettoyages faciles sur sols lisses et un très faible bruit de fonctionnement.
L'appareil atteint le temps de marche maximal.
- Niveau de puissance 2 **2**
Aspiration à la puissance normale et la brosse électrique étant activée.
Pour des aspirations normales sur tous les sols lors d'un temps de marche moyen.
- Niveau de puissance 3 **3**
Aspiration à la puissance maximale et la brosse électrique étant activée.
Pour des nettoyages particulièrement exigeants sur toutes surfaces, en particulier des tapis/moquettes et en utilisant les accessoires optionnels. L'appareil atteint un temps de marche plus court.

Fig. 7

- Lors de courtes pauses d'aspiration, l'appareil peut être posé librement dans la pièce. Pour cela, basculez l'aspirateur légèrement vers l'avant en direction de la brosse.

- ! **Attention** : Pour garer l'appareil, l'éteindre
- impérativement du fait que la brosse rotative risque d'endommager le revêtement de sol lors de l'immobilisation de l'aspirateur.

Aspiration avec des accessoires supplémentaires

Fig. 8*

- a) Fixer la sangle de transport à la poignée courte fournie.
- b) Retirer la poignée longue du boîtier principal.
- c) Mettre en place et encliqueter la poignée courte.
- d) Retirer l'aspirateur à main de la buse d'aspiration.

Fig. 2

- e) Fixer l'adaptateur d'accessoires sur l'aspirateur et l'encliqueter.

Fig. 9*

Fixer les suceurs selon les besoins sur le flexible d'aspiration avec la poignée de l'adaptateur d'accessoire :

- Suceur ameublement pour aspirer sur les tissus d'ameublement, rideaux, etc.
- Suceur long, pour aspirer dans les joints et les coins etc.
- Embout pour coussin pour aspirer les coussins, idéal en particulier pour les sièges auto

Après le travail

Fig. 10

- Eteindre l'appareil après le nettoyage.

Vider le collecteur de poussières

Fig. 11

Afin d'obtenir un résultat de nettoyage optimal, il est recommandé de vider le collecteur de poussières après chaque utilisation, mais au plus tard lorsque la poussière a atteint le repère à un endroit dans le collecteur de poussières.

Nous recommandons de ne pas remplir le collecteur de poussières en dépassant le repère, car cela conduit à un important encrassement du filtre.

En vidant le collecteur de poussières, contrôler aussi le degré de saleture de l'unité de filtre extérieure et nettoyer celle-ci si besoin en procédant selon les instructions « Nettoyage de l'unité de filtre extérieure ».

Fig. 16

- ! **Attention** : Le nettoyage du filtre est uniquement
- possible, l'appareil éteint.
Ne jamais aspirer sans unité de filtre extérieure avec la cartouche de filtre en place.

Fig. 12

- Déverrouiller le collecteur de poussières à l'aide des boutons de déverrouillage et le retirer de l'appareil.

Fig. 13

- Extraire l'unité de filtre du collecteur de poussières
- Vider le collecteur de poussières.

Fig. 14

- Eliminer les saletés éventuellement présentes en-dessous de l'ouverture d'éjection.
- Placer l'unité de filtre dans le collecteur de poussières, tout en veillant à ce qu'elle soit correctement en place.
- Placer le collecteur de poussières dans l'appareil et l'encliqueter audiblement.

- ! **Attention**: Si vous sentez une résistance en installant
- le collecteur de poussières, vérifiez si les filtres sont au complet ainsi que la position correcte des filtres et du collecteur de poussières.

Entretien des filtres

- ! **Attention** : Le nettoyage du filtre est uniquement
- possible, l'appareil éteint.

Votre appareil est équipé de la fonction « Sensor Control ».

Cette fonction contrôle en permanence si votre aspirateur fonctionne à sa puissance optimale. Le voyant lumineux signale si la cartouche de filtre nécessite d'être nettoyée, afin d'atteindre de nouveau sa puissance optimale.

*selon l'équipement

Fig. 15 Sensor Control

Le voyant s'allume en bleu ou bien est éteint lorsque l'appareil fonctionne à sa puissance optimale. Dès que le voyant clignote en rouge, l'unité de filtre extérieure et la cartouche de filtre doivent être nettoyées.

L'appareil passe automatiquement en puissance 1.

Fig. 16 Nettoyage de l'unité de filtre extérieure

L'unité de filtre extérieure doit être nettoyée régulièrement, afin que l'aspirateur fonctionne de façon optimale.

- Veuillez éteindre l'appareil, pour nettoyer l'unité de filtre extérieure.
 - Enlever le collecteur de poussières de l'appareil. **Fig. 12**
 - Extraire l'unité de filtre du collecteur de poussières. **Fig. 13**
 - Nettoyer l'unité de filtre extérieure.
- a) Généralement il suffit de secouer ou de tapoter légèrement toute l'unité de filtre lors du vidage du collecteur de poussières, afin que les éventuelles saletés se détachent.
- b) Si cela n'est pas suffisant, veuillez utiliser un chiffon sec pour enlever les saletés sur la surface.

Fig. 17 Nettoyage de la cartouche de filtre

- Éteindre l'appareil.
 - Enlever le collecteur de poussières de l'appareil. **Fig. 12**
 - Extraire l'unité de filtre du collecteur de poussières. **Fig. 13**
- a) Visser le couvercle de la cartouche de filtre dans le sens contraire des aiguilles d'une montre et retirer la cartouche de l'unité de filtre.
- b) Nettoyer la cartouche de filtre d'abord en la tapotant.
- c) Retirer le filtre mousse de la protection du moteur et le laver séparément.
Laisser complètement sécher le filtre mousse et le filtre de protection du moteur, (env. 24h)
- d) Après le montage du filtre mousse, réinstaller la cartouche de filtre dans le mettre le bac à poussières.
- e) Mettre la cartouche de filtre dans l'unité de filtre et verrouiller en vissant le couvercle dans le sens des aiguilles d'une montre.

Si l'indicateur "Sensor Control" clignote de nouveau en rouge après le nettoyage manuel de la cartouche de filtre, celle-ci est si fortement encrassée qu'elle doit être lavée en machine - programme linge délicat à max. 30°C et à la plus petite vitesse d'essorage.

Des filtres neufs sont en vente auprès du service après-vente, en cas de besoin.

Nettoyage de la brosse pour sols

Avant chaque entretien, éteindre l'aspirateur et débrancher ou bien le séparer du cordon de charge.

Fig. 18

- a) Déverrouiller la brosse rotative en appuyant sur le bouton de déverrouillage et la retirer latéralement de la brosse pour sols.
- b) Couper les fils et cheveux enroulés avec des ciseaux le long de l'encoche prévue à cet effet et les enlever.
- c) Introduire la brosse rotative latéralement dans la brosse pour sols, le long de la tige de guidage, et la verrouiller au moyen du bouton de déverrouillage.

! **Attention :** La brosse pour sols doit uniquement être utilisée avec la brosse rotative en place.

Entretien

Avant chaque nettoyage de l'aspirateur balai, il faut l'éteindre et le séparer du cordon de charge. L'aspirateur et les accessoires en plastique peuvent être entretenus avec un produit de nettoyage pour plastique usuel du commerce.

! **Attention :** Ne pas utiliser de produits récurants, de nettoyants pour vitres ni de nettoyants universels. Ne jamais plonger l'aspirateur dans l'eau.

Sous réserve de modifications techniques.

Siamo lieti che Lei abbia scelto un'aspirapolvere Bosch della serie Athlet.

Nelle presenti Istruzioni per l'uso vengono illustrati diversi modelli Athlet. È pertanto possibile che non tutte le caratteristiche di dotazione e le funzioni descritte si riferiscano al modello da Lei scelto. Devono essere utilizzati esclusivamente gli accessori Bosch originali, pensati in modo specifico per il Suo aspirapolvere, al fine di garantire il miglior risultato di pulizia possibile.

Aprire le pagine con le figure!

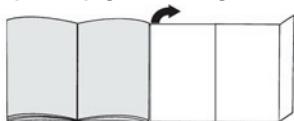

- 1 Spazzola per pavimenti con spazzola elettrica
- 2 Contenitore raccogli sporco
- 3 Tasto di sbloccaggio contenitore raccogli sporco
- 4 Indicatore stato di carica batteria
- 5 Indicatore Sensor Control
- 6 Contenitore raccogli sporco
- 7 Unità filtro esterna
- 8 Cartuccia filtrante con filtro protezione motore e filtro in gommapiuma
- 9 Impugnatura
- 10 Interruttore acceso/spento
- 11 Cavo di carica
- 12 Spazzola per imbottiture*
- 13 Bocchetta per giunti*
- 14 Spazzola per imbottiture professionale*
- 15 Bocchetta per giunti professionale*
- 16 Cinghia di trasporto*
- 17 Adattatore accessori*
- 18 Tubo flessibile di aspirazione con impugnatura*
- 19 Bocchetta stretta per imbottiture
- 20 Rullo spazzola supplementare per la spazzola per pavimenti

Prima del primo utilizzo

Figura 1

- Collegare e fissare con cautela l'impugnatura al corpo principale.
- Per staccare l'impugnatura premere il pulsante di sblocco e sfilare con cautela l'impugnatura verso l'alto.

Figura 2

- Infilare la scopa elettrica sulla spazzola per pavimenti e farla innestare in posizione.
- Per sganciare la spazzola, premere il pulsante di sblocco ed estrarre la scopa elettrica dalla spazzola per pavimenti.

Carica

- ! Attenzione:** prima del primo utilizzo, caricare le batterie dell'aspirapolvere per almeno 6 ore.

Figura 3

- Per il processo di carica, posizionare l'aspirapolvere vicino a una presa di corrente. Si può posizionare l'apparecchio nel locale senza appoggiarlo. **Figura 7**
- Infilare il cavo di carica posteriormente nell'attacco dell'apparecchio.
- Inserire la spina del cavo di carica nella presa.
- Durante il processo di carica lampeggia l'indicatore di carica.
- Quando la batteria è completamente carica, l'indicatore di carica si accende a luce blu e smette di lampeggiare.
- Il riscaldamento del caricabatteria e della scopa elettrica durante questa operazione è un fenomeno normale e non comporta problemi.

Indicatore stato di carica batteria

Figura 4*

L'indicatore stato di carica della batteria dell'apparecchio corrisponde a una delle due seguenti varianti:

- a)** L'indicatore mostra lo stato di carica della batteria.
- Quando la batteria è completamente carica, l'indicatore si accende a luce blu.
 - Se l'indicatore lampeggia significa che la batteria deve essere nuovamente ricaricata.
- b)** I LED dell'indicatore mostrano lo stato di carica della batteria.
- Batteria completamente carica
 - Carica residua media
 - Carica residua bassa
- Se lampeggia l'ultimo LED significa che la batteria deve essere nuovamente ricaricata.

Aspirazione

Figura 5

- Azionare l'interruttore acceso/spento nel senso indicato dalla freccia.

Regolazione della forza di aspirazione

Figura 6

Portare l'interruttore acceso/spento nella posizione desiderata per impostare la potenza di aspirazione:

- **Livello di potenza 1** **1**
Aspirazione senza spazzola elettrica inserita.
Per lavori di pulizia leggeri su pavimenti lisci e rumorosità particolarmente ridotta.
L'apparecchio dispone in questo caso della massima autonomia.
- **Livello di potenza 2** **2**
Aspirazione a potenza normale e spazzola elettrica inserita.
Per lavori di pulizia normali su tutti i tipi di pavimento con media autonomia.
- **Livello di potenza 3** **3**
Aspirazione a potenza massima e spazzola elettrica inserita.
Per lavori di pulizia particolarmente impegnativi su qualsiasi tipo di superficie, in particolare i tappeti, e in caso di utilizzo di accessori opzionali. L'apparecchio dispone in questo caso di un'autonomia più limitata.

Figura 7

- In caso di brevi pause durante l'aspirazione, si può posizionare l'apparecchio nel locale senza appoggiarlo. A tale scopo spingerlo leggermente in avanti in direzione della spazzola.

! **Attenzione:** quando si posiziona l'apparecchio in questo modo è indispensabile spegnerlo, perché ad apparecchio fermo la spazzola rotante potrebbe causare danni al rivestimento del pavimento.

Aspirazione con accessori aggiuntivi

Figura 8*

- a) Fissare la cinghia di trasporto all'impugnatura corta annessa.
 - b) Rimuovere l'impugnatura lunga dal corpo principale.
 - c) Posizionare l'impugnatura corta e innestarla in posizione.
 - d) Estrarre la scopa elettrica dalla spazzola per pavimenti.
- Figura 2**
- e) Infilare e innestare in posizione l'adattatore per accessori sulla scopa elettrica.

Figura 9*

Applicare le spazzole al tubo flessibile di aspirazione con l'impugnatura dell'adattatore accessori, in funzione delle proprie esigenze:

- La spazzola per imbottiture permette di aspirare imbottiture di mobili, tende, ecc.
- La bocchetta per giunti permette di aspirare fessure, angoli, ecc.
- Bocchetta stretta per aspirare le imbottiture, ideale in modo particolare per i sedili dell'auto

Dopo il lavoro

Figura 10

- Dopo l'aspirazione disattivare l'apparecchio.

Svuotamento del contenitore raccogli sporco

Figura 11

Per ottenere buoni risultati, si consiglia di svuotare il contenitore raccogli sporco dopo ogni utilizzo o, al più tardi, quando la polvere ha raggiunto il livello indicato dall'apposito segno nel contenitore raccogli sporco.

Consigliamo di non lasciar riempire il contenitore raccogli sporco oltre l'apposito segno, poiché altrimenti si accumulerebbe troppa sporcizia nel filtro.

Svuotando il contenitore raccogli sporco controllare anche sempre il grado di sporco dell'unità filtro esterna e se necessario pulirla seguendo le istruzioni "Pulizia dell'unità filtro esterna". **Figura 16**

- ! **Attenzione:** è possibile pulire il filtro solo ad apparecchio spento.
- Non aspirare mai senza unità filtro esterna con cartuccia filtrante inserita.

Figura 12

- Sbloccare il contenitore raccogli sporco con l'aiuto dei tasti di sbloccaggio ed estrarlo dall'apparecchio.

Figura 13

- Estrarre l'unità filtro dal contenitore raccogli sporco
- Svuotare il contenitore raccogli sporco.

Figura 14

- Rimuovere lo sporco eventualmente presente al di sotto dell'apertura di espulsione.
- Montare l'unità filtro nel contenitore raccogli sporco accertandosi che venga inserita correttamente.
- Inserire il contenitore raccogli sporco nell'apparecchio e richiudere fino allo scatto.

- ! **Attenzione:** se si nota una resistenza applicando il contenitore raccogli sporco, controllare l'integrità del filtro e il corretto alloggiamento dell'unità filtro e del contenitore raccogli sporco.

Manutenzione del filtro

- ! **Attenzione:** è possibile pulire il filtro solo ad apparecchio spento.

L'apparecchio è dotato della funzione "Sensor Control". Questa funzione controlla costantemente che l'aspirapolvere lavori al livello di potenza ottimale. L'indicatore segnala se è necessario pulire la cartuccia filtrante per ottenere di nuovo il livello di potenza ottimale.

* a seconda della specifica dotazione

Figura 15 Sensor Control

L'indicatore è blu o è spento quando l'apparecchio lavora a livello di potenza ottimale. Se l'indicatore lampeggia a luce rossa, è necessario pulire l'unità filtro esterna e la cartuccia filtrante.

La potenza dell'apparecchio viene regolata automaticamente al livello di potenza 1.

Figura 16 Pulizia dell'unità filtro esterna

Sarebbe opportuno pulire l'unità filtro esterna a intervalli di tempo regolari, in modo da garantire la prestazione ottimale dell'aspirapolvere.

- Spegnere l'apparecchio prima di procedere alla pulizia dell'unità filtro esterna.
 - Estrarre il contenitore raccogli sporco dall'apparecchio. **Figura 12**
 - Estrarre l'unità filtro dal contenitore raccogli sporco. **Figura 13**
 - Pulire l'unità filtro esterna.
- a)** Di norma è sufficiente, quando si svuota il contenitore raccogli sporco, scuotere leggermente l'intera unità filtro oppure dare lievi colpi in modo da fare fuoriuscire le particelle di sporco.
- b)** Se ciò non dovesse essere sufficiente, utilizzare un panno asciutto per rimuovere le particelle di sporco dalla superficie.

Figura 17 Pulizia della cartuccia filtrante

- Spegnere l'apparecchio.
 - Estrarre il contenitore raccogli sporco dall'apparecchio. **Figura 12**
 - Estrarre l'unità filtro dal contenitore raccogli sporco. **Figura 13**
- a)** Ruotare il coperchio della cartuccia filtrante in senso antiorario ed estrarre la cartuccia filtrante dall'unità filtro.
- b)** Inizialmente pulire la cartuccia filtrante battendola.
- c)** Estrarre il filtro in gommapiuma dalla protezione motore e lavarlo separatamente.
Lasciare asciugare completamente il filtro in gommapiuma e il filtro protezione motore, (ca 24 ore)
- d)** Dopo il montaggio del filtro in gommapiuma inserire la cartuccia filtrante nel contenitore raccogli sporco.
- e)** Inserire la cartuccia filtrante nell'unità filtro e bloccarla ruotando il coperchio in senso orario.

Se dopo la pulizia manuale della cartuccia filtrante l'indicatore "Sensor Control" lampeggia nuovamente a luce rossa, significa che la cartuccia filtrante è così sporca che è necessario lavarla in lavatrice: programma di lavaggio delicato a max. 30°C e velocità di centrifuga minima.

In caso di necessità, possono essere richiesti filtri nuovi al servizio di assistenza tecnica.

Pulizia della spazzola per pavimenti

Prima di ogni intervento di manutenzione spegnere l'aspirapolvere o staccarla dal cavo di carica.

Figura 18

- a)** Sbloccare il rullo della spazzola mediante il pulsante di sblocco e tirare lateralmente la spazzola per pavimenti.
- b)** Tagliare con le forbici e rimuovere i fili e i capelli rimasti attorcigliati lungo l'apposita scanalatura.
- c)** Inserire il rullo della spazzola lateralmente e lungo l'asta per l'inserimento nella spazzola per pavimenti e innestare mediante il pulsante di sblocco.

- ! **Attenzione:** la spazzola per pavimenti deve essere azionata esclusivamente con il rullo della spazzola montato.

Cura

Prima di ciascuna operazione di pulizia della scopa elettrica, è necessario che questa sia spenta e staccata dal cavo di carica. L'aspirapolvere e gli accessori in materiale plastico possono essere puliti con un normale detergente per plastica.

- ! **Attenzione:** non utilizzare strumenti abrasivi né detersivi universali o per vetro. Non immergere mai l'aspirapolvere nell'acqua.

Con riserva di modifiche tecniche.

Het verheugt ons dat u voor een Bosch stofzuiger uit de serie Athlet heeft gekozen.

In deze gebruiksaanwijzing worden verschillende Athlet – modellen beschreven. Het is dan ook mogelijk dat niet alle genoemde kenmerken en functies gelden voor uw toestel. Om een zo goed mogelijk resultaat te bereiken dient u alleen gebruik te maken van originele accessoires van Bosch, die speciaal voor uw stofzuiger ontwikkeld zijn.

De pagina's met afbeeldingen uitklappen!



- 1 Vloermondstuk met elektrische borstel
- 2 Stofreservoir
- 3 Ontgrendelingsstoets vuilcontainer
- 4 Indicatie Laadstatus accu
- 5 Sensor Control indicatie
- 6 Stofreservoir
- 7 Buitenste filtereenheid
- 8 Filterpatroon met motorbeveiligingsfilter en filterschuim
- 9 Handvat
- 10 Aan-/uit-schakelaar
- 11 Aansluitsnoer
- 12 Bekledingsmondstuk*
- 13 Mondstuk voor kieren*
- 14 Professioneel bekledingsmondstuk*
- 15 Professioneel mondstuk voor kieren*
- 16 Draagriem*
- 17 Adapter voor toebehoren*
- 18 Zuigslang met handvat*
- 19 Mondstuk voor de tussenuitruimtes van meubels
- 20 Extra borstelrol voor vloermondstuk

Voor het eerste gebruik

Afb. 1

- Handvat voorzichtig aan de hoofdbehuizing bevestigen en vergrendelen.
- Het handvat verwijderen met behulp van de ontgrendelingsknop en het voorzichtig naar boven afnemen.

Afb. 2

- Handstofzuiger in het vloermondstuk steken en vergrendelen.
- U verwijdert het vloermondstuk door op de ontgrendelingsknop te drukken en de handstofzuiger uit het mondstuk te trekken.

Opladen

- ! **Let op:** Voor het eerste gebruik moeten de accu's van de stofzuiger minstens 6 uur worden opgeladen.

Afb. 3

- Om de stofzuiger op te laden zet u hem in de nabijheid van een stopcontact. Het apparaat kan vrij in de ruimte worden geplaatst. **Afb. 7**
- Aansluitsnoer achter in de aansluiting van het toestel steken.
- Stekker van het aansluitsnoer in het stopcontact steken.
- Tijdens het laden knippert de laadindicatie.
- Is de accu volledig opgeladen, dan is de laadindicatie blauw verlicht en knippert niet meer.
- Het is mogelijk dat het aansluitsnoer warm wordt. Dit is normaal en niet bezwaarlijk.

Indicatie Laadstatus accu

Afb. 4*

De indicatie Laadstatus accu van het toestel kent één van de volgende varianten:

- a) De laadtoestand van de accu wordt weergegeven.
 - Is de accu volledig opgeladen, dan is de indicatie blauw verlicht.
 - Knippert de indicatie, dan moet de accu weer worden opgeladen.
- b) De LED's in de indicatie geven de laadtoestand van de accu weer.
 - Accu volledig opgeladen
 - gemiddelde restlading
 - geringe restlading
 - Knippert de laatste LED, dan moet de accu weer worden opgeladen.

Zuigen

Afb. 5

- Aan-/Uitschakelaar in de richting van de pijl draaien.

Zuigkracht regelen

Afb. 6

Om het zuigvermogen in te stellen zet u de Aan-/Uitschakelaar in de gewenste stand:

- Vermogensstand 1 **1**
Zuigen zonder dat de elektrische borstel ingeschakeld is.
Voor eenvoudige schoonmaakwerkzaamheden op gladde vloeren en een bijzonder zacht gebruiksgeluid.
Het toestel heeft hier de maximale looptijd bereikt.

*afhankelijk van de uitvoering

- Vermogensstand 2 **2**
Zuigen met normaal vermogen en de elektrische borstel ingeschakeld.
Voor normale schoonmaakwerkzaamheden op alle vloeren bij een gemiddelde looptijd.

- Vermogensstand 3 **3**
Zuigen met maximaal vermogen en de elektrische borstel ingeschakeld.
Voor zeer veeleisende schoonmaakwerkzaamheden op alle oppervlakken, met name tapijt en bij gebruik van de optionele toebehoren. De looptijd van het toestel wordt hiermee korter.

Afb. 7

- Bij korte zuigpauzes kan het toestel vrij in de ruimte worden geplaatst. Hiervoor de zuiger licht naar voren kantelen in de richting van het mondstuk.

▼ **Let op: Schakel het apparaat uit voordat u het neerzet**, omdat een draaiende borstel bij stilstand van het toestel tot schade aan de vloerbedekking kan leiden.

Zuigen met extra toebehoren

Afb. 8*

- Dragriem aan het bijgevoegde, korte handvat bevestigen.
 - Lang handvat van de hoofdbehuizing afnemen.
 - Korte handvat erop plaatsen en vergrendelen.
 - Handstofzuiger uit het vloermondstuk trekken.
- Afb. 2**
- Adapter voor toebehoren op de handstofzuiger steken en vergrendelen.

Afb. 9*

Mondstukken naar wens aan de zuigslang vastmaken met het handvat van de adapter voor toebehoren:

- Bekledingsmondstuk voor het afzuigen van gestoffeerde meubelen, gordijnen etc.
- Mondstuk voor kieren voor het schoonzuigen van kieren, hoeken etc.
- Mondstuk voor de tussenruimtes van meubels voor het afzuigen van bekleding, vooral ideaal voor autostoeltjes

Na gebruik

Afb. 10

- Het toestel na gebruik uitschakelen.

Het stofreservoir leegmaken

Afb. 11

Voor een goed zuigresultaat dient de stofzuiger na gebruik altijd te worden leeggemaakt. Dit dient echter op zijn laatst te gebeuren op het moment dat het stof op een plek in het stofreservoir de markering heeft bereikt.

Wij raden u aan het stofreservoir niet verder te vullen dan de markering, omdat dit tot sterke verontreiniging van de filter leidt.

Bij het leegmaken van het stofreservoir ook altijd controleren hoe verontreinigd de buitenste filtereenheid is en deze zo nodig schoonmaken volgens de aanwijzingen in "Buitenste filtereenheid schoonmaken". **Afb. 16**

▼ **Let op: De filter kan alleen worden schoongemaakt wanneer het toestel uitgeschakeld is.**

Nooit zuigen met ingebrachte filterpatronen zonder buitenste filtereenheid.

Afb. 12

- Stofreservoir met de ontgrendelingstoets loskoppelen en uit het apparaat nemen.

Afb. 13

- Filtereenheid uit het stofreservoir nemen.
- Stofreservoir leegmaken

Afb. 14

- Verwijder zo nodig vuil dat zich onder de afvoer bevindt.
- Filtereenheid in het stofreservoir plaatsen. Let er hierbij op dat hij op de juiste wijze is ingebracht.
- Stofreservoir in het toestel plaatsen en hoorbaar laten inklikken.

▼ **Let op: Stuit u bij het sluiten van het deksel op een weerstand, controleer de filter dan op volledigheid en ga na of filters en stofreservoir op de juiste wijze zijn ingebracht.**

Filteronderhoud

▼ **Let op: De filter kan alleen worden schoongemaakt wanneer het toestel uitgeschakeld is.**

Uw toestel is uitgerust met de zog. "Sensor Control"-functie.

Hiermee wordt permanent nagegaan of de stofzuiger in de optimale vermogensstand staat. De verlichtingsindicatie geeft aan of het filterpatroon schoongemaakt moet worden om de optimale vermogensstand weer te bereiken.

Afb. 15 Sensor Control

Wanneer de vermogensstand van het toestel optimaal is, is de indicatie uit of blauw verlicht. Zodra de indicatie rood knippert, moeten de buitenste filtereenheid en het filterpatroon worden schoongemaakt.

Het toestel gaat automatisch terug naar vermogensstand 1.

Afb. 16 Buitenste filtereenheid schoonmaken

Voor een optimale werking van de stofzuiger dient de buitenste filtereenheid regelmatig te worden schoongemaakt.

- Alvorens de buitenste filtereenheid schoon te maken dient u het toestel uit te schakelen.
 - Stofreservoir uit het toestel nemen. **Afb. 12**
 - Filtereenheid uit het stofreservoir nemen. **Afb. 13**
 - Buitenste filtereenheid schoonmaken.
- a) In de regel volstaat het de totale filtereenheid tijdens het leegmaken van het stofreservoir even te schudden of uit te kloppen, zodat mogelijke stofdeeltjes losraken.
 - b) Is dit niet afdoende, gebruik dan een droge doek om de vuildeeltjes te verwijderen van het oppervlak.

Afb. 17 Filterpatroon reinigen

- Apparaat uitschakelen.
 - Stofreservoir uit het toestel nemen. **Afb. 12**
 - Filtereenheid uit het stofreservoir nemen. **Afb. 13**
- a) Deksel van het filterpatroon tegen de wijzers van de klok in draaien en het patroon uit de filtereenheid nemen.
 - b) Filterpatroon eerst schoonmaken door het uit te kloppen.
 - c) Het filterschuim van de motorbeveiliging aftrekken en afzonderlijk uitwassen.
Filterschuim en motorbeveiligingsfilter volledig laten drogen, (ca. 24h)
 - d) Na de montage van het filterschuim het patroon in het stofreservoir plaatsen.
 - e) Het patroon inbrengen in de filtereenheid en vergrendelen door het deksel tegen de wijzers van de klok in vast te draaien.

Wanneer de "Sensor Control" - indicatie na de handmatige reiniging opnieuw rood knippert, is het filterpatroon zo sterk verontreinigd dat het in de wasmachine schoongemaakt moet worden - met een fijnwasprogramma bij max. 30°C en het laagst mogelijke centrifuge-toerental.

Nieuwe filters zijn desgewenst verkrijgbaar bij de klantenservice.

Het vloermondstuk schoonmaken

Alvorens onderhoud te plegen dient u de stofzuiger altijd uit te schakelen of van de stroom af te sluiten.

Afb. 18

- a) Borstelrol met behulp van de ontgrendelingsknop ontgrendelen en zijwaarts uit het vloermondstuk trekken.
- b) Opgewikkelde draden en haren met een schaar langs de hiervoor bestemde keep doorknippen en verwijderen.
- c) Borstelrol zijwaarts langs de geleidingsstang in het vloermondstuk schuiven en vergrendelen met behulp van de ontgrendelingsknop.

! **Let op: Het vloermondstuk mag alleen in gebruik worden genomen wanneer de borstelrol gemonteerd is.**

Schoonmaken

Alvorens de handstofzuiger schoon te maken dient deze uitgeschakeld en losgekoppeld te zijn van het aansluitnoer. De stofzuiger en accessoires van kunststof kunnen worden onderhouden met een in de handel gebruikelijk schoonmaakmiddel voor kunststof.

! **Let op: Geen schuurmiddelen, glas of universele schoonmaakmiddelen gebruiken. De stofzuiger nooit in water dompelen.**

Technische wijzigingen voorbehouden.

Tak, fordi du har valgt en Bosch støvsuger fra serien Athlet.

I denne brugsanvisning beskrives alle de forskellige Athlet - modeller. Det er derfor muligt, at nogle af de beskrevne funktioner og udstyr ikke findes på den aktuelle model. Det anbefales, at der altid anvendes originalt tilbehør fra Bosch, fordi dette tilbehør er blevet specielt udviklet netop til denne støvsuger for at opnå det optimale bedste resultat af støvsugningen.

Fold billedsiderne ud!



- 1 Gulvmundstykke med elektro-børste
- 2 Støvbeholder
- 3 Frigørelsesknap, smudsbeholder
- 4 Statusindikator for batteriopladning
- 5 Indikatoren Sensor Control
- 6 Støvbeholder
- 7 Ydre filterenhed
- 8 Filterpatron med motorbeskyttelsesfilter og filterskum
- 9 Håndgreb
- 10 Tænd-/sluk-knap
- 11 Ladekabel
- 12 Polstermundstykke*
- 13 Fugemundstykke*
- 14 Professionelt polstermundstykke*
- 15 Professionelt fugemundstykke*
- 16 Bærerem*
- 17 Tilbehørsadapter*
- 18 Støvsugerslange med håndgreb*
- 19 Polstermundstykke til mellemrum i polstrede møbler
- 20 Ekstra børstevalse til gulvmundstykke

Før første ibrugtagning

Fig. 1

- Sæt forsigtigt håndgrebet på støvsugerens hovedkabiner, og lad det gå i indgreb.
- Tryk på frigørelsestasten for at løsne håndgrebet, og træk forsigtigt håndgrebet af opad.

Fig. 2

- Stik håndstøvsugeren ind i gulvmundstykket, og lad den gå i indgreb.
- Tryk på frigørelsestasten for at løsne gulvmundstykket, og træk håndstøvsugeren ud af mundstykket.

Opladning

- ! **Pas på! Inden støvsugeren bruges første gang, skal de genopladelige batterier oplades i mindst 6 timer.**



Fig. 3

- Placer støvsugeren i nærheden af en stikkontakt til opladning. Støvsugeren kan placeres frit stående.
- Fig. 7
- Stik ladekablet ind i tilslutningsstikket bag på apparatet.
- Stik ladekablets netstik ind i en stikkontakt.
- Ladeindikatoren blinker under opladningen.
- Når det genopladelige batteri er helt opladet, lyser ladeindikatoren vedvarende blå og blinker ikke mere.
- Det er normalt og indebærer ingen fare, at både ladekablet og håndstøvsugeren bliver varme under opladningen.

Statusindikator for batteriopladning

Fig. 4*

Statusindikatoren for batteriopladningen kan fungere på en af følgende måder:

- a) Indikatoren viser opladningsstatus for det genopladelige batteri.
 - Når batteriet er helt opladet, lyser indikatoren blå.
 - Hvis indikatoren blinker, skal batteriet oplades igen.
- b) LEDerne i indikatoren viser status for batteriets opladning.
 - Batteri fuldt opladet 
 - Batteri halvt afladet 
 - Batteri næsten afladet 
- Hvis den sidste LED blinker, skal batteriet oplades igen.

Støvsugning

Fig. 5

- Tryk tænd-/sluk-knappen i pilens retning.

Regulering af sugestyrke

Fig. 6

Sugestyrken indstilles ved at skyde tænd-/sluk-knappen til den ønskede position:

- Effektrin 1 1
Støvsugning uden aktivering af elektro-børste. Til let rengøring på glatte gulve og med særligt lav driftsstøj.
Her opnås støvsugerens maksimale driftstid.

- **Effekttrin 2** **2**
Støvsugning ved normal effekt på alle gulvtyper (medium driftstid).
Til normal rengøring på alle gulvtyper (medium driftstid).

- **Effekttrin 3** **3**
Støvsugning ved maksimal effekt og med aktiveret elektro-børste.
Til særligt krævende rengøring på alle gulvoverflader, især på tæpper og ved anvendelse af det ekstra tilbehør. Støvsugerens driftstid reduceret.

Fig. 7

- Ved kortere pauser i støvsugningen kan støvsugeren placeres frit stående. Vip støvsugeren lidt fremad i retning af mundstykket.

! Pas på! Støvsugeren skal altid slukkes, når den står stille, fordi de drejende børster i givet fald kan beskadige gulvbelægningen.

Støvsugning med ekstra tilbehør

Fig. 8*

- Astgør bæreremmen på det vedlagte korte håndtag.
- Tag det lange håndtag af hovedkabinettet.
- Sæt det korte håndtag på, og lad det gå i indgreb.
- Træk håndstøvsugeren ud af gulvmundstykket.

Fig. 2

- Stik tilbehørsadapteren fast på håndstøvsugeren, og lad den gå i indgreb.

Fig. 9*

Sæt alt efter behov følgende mundstykker på støvsugerslangen med tilbehørsadapterens håndgreb:

- Polstermundstykke til støvsugning af polstrede møbler, gardiner etc.
- Fugemundstykke til støvsugning af fuger, hjørner etc.
- Polstermundstykke til støvsugning af mellemrum i polstrede møbler, især velegnet til bilsæder

Efter støvsugningen

Fig. 10

- Sluk apparatet, når støvsugningen er afsluttet.

Tømning af støvbeholder

Fig. 11

For at opnå en optimal støvsugning, bør støvbeholderen tømmes efter hver støvsugning, dog senest, når støvet i støvbeholderen har nået markeringen på mindst ét sted.

Vi anbefaler, at støvbeholderen ikke fyldes op over denne markering, fordi dette i givet fald medfører, at filtret bliver meget tilsmudset.

Kontroller altid ved tømning af støvbeholderen, hvor snavset den ydre filterenhed er, og rengør den om nødvendigt iht. vejledningen "Rengøring af ydre filterenhed". Fig. 16

- ! Pas på!** Det er kun muligt at rengøre filtret, når der er slukket for apparatet.
Støvsug aldrig uden filterpatron i den ydre filterenhed.

Fig. 12

- Frigør støvbeholderen ved hjælp af frigørelsestaten, og tag den ud af apparatet.

Fig. 13

- Tag filterenheden ud af støvbeholderen.
- Tøm støvbeholderen.

Fig. 14

- Fjern eventuelt snavs under udgangsåbningen.
- Sæt filterenheden i støvbeholderen, og kontroller altid, at filterenheden er placeret korrekt.
- Sæt støvbeholderen i apparatet, og lad den gå i indgreb med et tydeligt klik.

- ! Pas på!** Kontroller, at filtret er korrekt samlet, og at både filterenhed og støvbeholder er placeret rigtigt, hvis der mærkes en modstand, når støvbeholderen sættes på plads.

Pleje af filtre

- ! Pas på!** Det er kun muligt at rengøre filtret, når der er slukket for apparatet.

Dette apparat er udstyret med den såkaldte "Sensor Control"-funktion.

Denne funktion overvåger permanent, om støvsugeren arbejder med den optimale effekt. Lysindikatoren signalerer, om det er nødvendigt at rengøre filterpatronen for at opnå den optimale sugeeffekt igen.

Fig. 15 Sensor Control

Denne indikatorlampe lyser blått hhv. er slukket, når støvsugeren arbejder med den optimale sugeeffekt. Når indikatoren blinker rødt, skal den ydre filterenhed og filterpatronen straks rengøres.

Apparatet bliver automatisk reguleret ned til effekttrin 1.

Fig. 16 Rengøring af ydre filterenhed

For at sikre at støvsugeren fungerer optimalt, skal den ydre filterenhed rengøres med regelmæssige mellemrum.

- Apparatet skal være slukket, når den ydre filterenhed rengøres.
- Tag støvbeholderen ud af apparatet. Fig. 12
- Tag filterenheden ud af støvbeholderen. Fig. 13
- Rengør den ydre filterenhed
- a) I almindelighed er det tilstrækkeligt at ryste hele filterenheden lidt under tømningen af støvbeholderen eller at banke den let, så smudspartiklerne bliver løst.
- b) Hvis dette ikke er tilstrækkeligt, skal overfladen tørres af med en tør klud for at fjerne smudspartiklerne.

Fig. 17 Rengøring af filterpatron

- Sluk apparatet.
- Tag støvbeholderen ud af apparatet. Fig. 12
- Tag filterenheden ud af støvbeholderen. Fig. 13
- a) Drej filterpatronens dæksel i retning mod uret, og tag filterpatronen ud af filterenheden.
- b) Rengør først filterpatronen ved at banke den let.
- c) Træk filterskummet af motorbeskyttelsen, og vask det separat.
Lad filterskummet og motorbeskyttelsesfiltret tørre fuldstændigt, (ca. 24 timer).
- d) Sæt filterpatronen på plads i støvbeholderen, efter at filterskummet er monteret.
- e) Sæt filterpatronen ind i filterenheden, og lås dækslet ved at dreje det i retning med uret.

Hvis indikatoren "Sensor Control" igen blinker rødt efter den manuelle rengøring af filterpatronen, er filterpatronen så snavset, at den skal vaskes i vaskemaskinen - på finvask ved maks. 30°C og ved laveste centrifugeringshastighed.

Der kan om nødvendigt bestilles nye filtre hos kundeservice.

Rengøring af gulvmundstykket

Sluk altid for apparatet, og træk ladekablet ud, inden støvsugeren vedligeholdes.

Fig. 18

- a) Frigør børstevalsen ved at trykke på frigørelsesknappen, og træk børstevalsen sideværts ud af gulvmundstykket.
- b) Tråde og hår, som har viklet sig om valsen, kan klippes over med en saks langs med rillen og derefter fjernes.
- c) Skyd børstevalsen ind i gulvmundstykket fra siden langs med styretappen, og lad den gå i indgreb ved at trykke på frigørelsesknappen.

- ! **Pas på! Gulvmundstykket på kun bruges, når**
- **børstevalsen er monteret.**

Pleje

Inden vedligeholdelse af håndstøvsugeren skal den altid være slukket og ladekablet være trukket ud. Støvsugeren og tilbehørsdelene kan plejes med et af de gængse rensedmidler til kunststof.

- ! **Pas på! Anvend aldrig skuremidler, glas- eller univer-**
- **salrengøringsmidler. Dyp aldrig støvsugeren i vand.**

Med forbehold for tekniske ændringer.

Det gleder oss at du har valgt en Bosch-støvsuger i Athlet-serien.

I denne bruksanvisningen presenteres forskjellige Athlet-modeller. Det kan derfor hende at ikke alle kjennetegn og funksjoner gjelder for akkurat din modell. For at støvsugeren skal fungere optimalt, bør du bare bruke originalt tilbehør fra Bosch som er utviklet spesielt for din støvsuger.

Vennligst brett ut sidene med bilder.

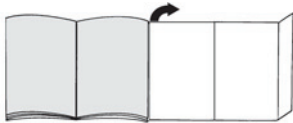

- 1 Gulvmunnstykke med elektrobørste
- 2 Støvbeholder
- 3 Låseknapp for smussbeholder
- 4 Indikator for ladestatus for batteri
- 5 Sensor Control-indikator
- 6 Støvbeholder
- 7 Utvendig filterenhet
- 8 Filterpatron med motorfilter og filterskum
- 9 Håndtak
- 10 På-/av-bryter
- 11 Ladekabel
- 12 Møbelmunnstykke*
- 13 Fugemunnstykke*
- 14 Proff-møbelmunnstykke*
- 15 Proff-fugemunnstykke*
- 16 Bærelbte*
- 17 Adapter tilbehør*
- 18 Sugelange med håndtak*
- 19 Smalt møbelmunnstykke
- 20 Ekstra børstevalse til gulvmunnstykke

Før første gangs bruk

Bilde 1

- Sett håndtaket forsiktig på hovedhuset og la det gå i lås.
- For å løsne håndtaket trykker du på låseknappen og tar håndtaket forsiktig opp og av.

Bilde 2

- Sett håndstøvsugeren i gulvmunnstykket og la den gå i lås.
- For å løsne gulvmunnstykket trykker du på låseknappen og trekker håndstøvsugeren løs fra munnstykket.

Oppladning

- ! **OBS!** Før første gangs bruk må batteriene til støvsugeren lades i minst 6 timer.

Bilde 3

- Plasser støvsugeren i nærheten av en stikkontakt når den skal lades. Apparatet kan settes fritt i rommet. **Bilde 7**
- Stikk ladekabelen inn i tilkoblingen bak på apparatet.
- Stikk støpselet til ladekabelen inn i stikkontakten.
- Ladeindikatoren blinker under ladingen.
- Når batteriet er fulladet, lyser ladeindikatoren blått og blinker ikke lenger.
- Det er normalt og helt ufarlig at ladekabelen og håndstøvsugeren blir varme.

Indikator for ladestatus for batteri

Bilde 4*

Indikatoren for ladestatusen til batteriet i apparatet finnes i en av følgende to varianter:

- a) Indikatoren angir batteriets ladenivå.
 - Dersom batteriet er helt oppladet, lyser indikatoren blått.
 - Dersom indikatoren blinker, må batteriet lades opp.
 - b) LED-ene i indikatoren angir batteriets ladenivå.
 - batteri fulladet
 - middels ladenivå
 - lavt ladenivå
- Dersom den siste LED-en blinker, må batteriet lades.

Støvsuging

Bilde 5

- Skyv på-/av-bryteren i pilretningen.

Regulere sugekraft

Bilde 6

Still inn sugeeffekt ved å skyve på-/av-bryteren i ønsket posisjon:

- Effektrinn 1 **1**
Støvsuging uten innkoblet elektrobørste.
For enkel rengjøring på glatt gulv og særlig lav støv under bruk.
Her har apparatet maksimal driftstid.
- Effektrinn 2 **2**
Støvsuging på normal effekt og med innkoblet elektrobørste.
For normal rengjøring på alle gulv med middels driftstid.

- Effektrinn 3 **3**
Støvsuging på maksimal effekt og med innkoblet elektrobørste.
For særlig vanskelig rengjøring på alle overflater, spesielt tepper og med bruk av ekstra tilbehør. Her har apparatet kortere driftstid.

Bilde **7**

- Ved korte pauser i støvsugingen kan apparatet stilles fritt i rommet. Vipp støvsugeren lett forover mot munnstykket.

! **OBS! Apparatet må alltid slås av når du stiller det**

- **fra deg siden** den roterende børsten kan forårsake skader på gulvbelegget når støvsugeren står stille.

Støvsuging med ekstra tilbehør

Bilde **8***

- a) Fest bærestroppen i det lille håndtaket som følger med.
- b) Ta det lange håndtaket av hovedhuset.
- c) Sett på det korte håndtaket slik at det smekker på plass.
- d) Trekk håndstøvsugeren ut av gulvmunnstykket.

Bilde **2**

- e) Sett tilbehørsadapteren på håndstøvsugeren slik at den smekker på plass.

Bilde **9***

Ved behov setter du munnstykket på sugeslangen med håndtaket til tilbehørsadapteren:

- Møbelmunnstykke til støvsuging av stoppede møbler, gardiner osv.
- Fugemunnstykke til støvsuging i fuger, hjørner osv.
- Smalt møbelmunnstykke til mellomrom i møbler, spesielt godt egnet til bilseter

Etter arbeidet

Bilde **10**

- Slå av apparatet når du er ferdig med å støvsuge.

Tømming av støvbeholderen

Bilde **11**

For at du skal oppnå et godt resultat av støvsugingen, bør støvbeholderen tømmes etter hver gangs bruk, men senest når støvet har nådd markeringen i støvbeholderen.

Vi anbefaler ikke å la støvbeholderen fylles utover markeringen fordi dette fører til særdeles kraftig tilsmussing av filteret.

Når du tømmer støvbeholderen, må du også alltid kontrollere graden av tilsmussing på den utvendige filterenheten og ved behov rengjøre denne ifølge veiledningen "Rengjøring av utvendig filterenhet". **Bilde 16**

- ! Obs! Det er bare mulig å rengjøre filteret når apparatet er slått av.
Støvsug aldri uten utvendig filterenhet med innsatt filterpatron.

Bilde **12**

- Løsne støvbeholderen med låseknappene og ta den ut av apparatet.

Bilde **13**

- Ta filterenheten ut av støvbeholderen.
- Tøm støvbeholderen.

Bilde **14**

- Fjern eventuelt smuss fra undersiden av utstøteråpningen.
- Sett filterenheten inn i støvbeholderen. Pass på at den sitter riktig.
- Sett støvbeholderen inn i apparatet og la den smekke hørbart i lås.

! **OBS! Dersom du merker motstand når du setter i**

- **støvbeholderen, må du kontrollere at filteret er helt og at filterenhet og støvbeholder sitter riktig.**

Vedlikehold av filteret

- ! Obs! Det er bare mulig å rengjøre filteret når apparatet er slått av.

Apparatet er utstyrt med en "Sensor Control"-funksjon. Denne funksjonen overvåker permanent om støvsugeren går på optimalt effektnivå. Lysindikatoren signaliserer om det er nødvendig å rense filterpatronen for å nå det optimale effektnivået.

Bilde **15** Sensor Control

Displayet lyser blått når apparatet jobber med optimal sugestyrke. Så fort indikatoren blinker rødt, må den utvendige filterenheten og filterpatronen renses.

Apparatet reguleres automatisk tilbake til effektrinn 1.

Bilde **16** Rengjøring av utvendig filterenhet

Den utvendige filterenheten må rengjøres med jevne mellomrom slik at støvsugeren går optimalt.

- Slå av apparatet når du skal rengjøre den utvendige filterenheten.
- Ta støvbeholderen ut av apparatet. **Bilde 12**
- Ta filterenheten ut av støvbeholderen. **Bilde 13**
- Rengjør den utvendige filterenheten.
- a) Når du tømmer støvbeholderen, holder det som regel å riste eller banke lett på den utvendige filterenheten for å få eventuelle smusspartikler til å løsne.
- b) Hvis dette ikke er tilstrekkelig, fjerner du smusspartiklene fra overflaten med en tørr klut.

Bilde 17 Rengjøre filterpatron

- Utkobling av apparatet.
 - Ta støvbeholderen ut av apparatet. Bilde 12
 - Ta filterenheten ut av støvbeholderen. Bilde 13
- a) Vri lokket på filterpatronen mot klokken og ta filterpatronen ut av filterenheten.
 - b) Rens først filterpatronen ved å banke på den.
 - c) Trekk filterskummet av motorfilteret og rengjør for seg. La filterskum og motorfilter tørke helt (ca. 24 t).
 - d) Monter filterskummet og sett filterpatronen inn i støvbeholderen.
 - e) Sett filterpatronen inn i filterenheten og vri lokket på plass med klokken.

Dersom "Sensor Control"-indikatoren blinker rødt etter at du har rengjort filterpatronen for hånd, er filterpatronen så skitten at den må vaskes i vaskemaskin – på finvask ved maks. 30 °C og laveste sentrifugering.

Trenger du nye filtre, kan disse bestilles hos kundeservice.

Rengjøring av gulvmunnstykket

Slå alltid av støvsugeren og trekk ut ladekabelen før vedlikeholdsarbeid.

Bilde 18

- a) Løsne børstevalsen med låseknappen og trekk den sidelengs ut av gulvmunnstykket.
- b) Klipp opp sammenviklede tråder og hår med en saks i sporet som er beregnet for dette, og fjern dem.
- c) Skyv børstevalsen sidelengs inn i gulvmunnstykket langs føringsstaven og lås den med låseknappen.

! **OBS!** Gulvmunnstykket må kun brukes med montert

- børstevals.

Pleie

Håndstøvsugeren må alltid slås av og skilles fra ladekabelen før rengjøring. Støvsuger og tilbehørsdeler av plast kan vedlikeholdes med et vanlig plastrensemiddel.

! **OBS!** Ikke bruk skuremidler, glass- eller universal-

- rengjøringsmidler. Støvsugeren må aldri senkes i vann.

Med forbehold om tekniske endringer.

SV

Tack för att du valt att köpa en Bosch-dammsugare i Athlet-serien.

Bruksanvisningen beskriver olika Athlet-modeller. Det kan hända att vissa finesser och funktioner inte gäller just din modell. Använd bara originaltillbehör från Bosch, de är specialframtagna till den här dammsugaren för att ge bästa möjliga sugeffekt.

Vik ut bilduppslaget!



- 1 Golvmunestykke med elborste
- 2 Dammbehållare
- 3 Låsknapp, dammbehållare
- 4 Laddindikering
- 5 Sensor Control-indikering
- 6 Dammbehållare
- 7 Yttre filterenhet
- 8 Filterpatron med motorskyddsfilter och skumfilter
- 9 Handtag
- 10 PÅ/AV-regel
- 11 Laddsladd
- 12 Dymmunestykke*
- 13 Fogmunestykke*
- 14 Proffsdymmunestykke*
- 15 Proffsfogmunestykke*
- 16 Bärrem*
- 17 Tillbehørsadapter*
- 18 Sugslang med handtag*
- 19 Dynfogmunestykke
- 20 Extra borstvals till golvmunestykke

Före första användningen

Bild 1

- Snäpp försiktig fast handtaget på höljet.
- Lossa handtaget genom att trycka på låsknappen och ta av handtaget uppåt.

Bild 2

- Snäpp fast handdammsugaren i golvmunestykket.
- Lossa golvmunestykket genom att trycka på låsknappen og ta handdammsugaren ur munestykket.

Laddning

- ! **Obs!** Du måste ladda batterierna i dammsugaren
- minst 6 timmar före första användning.

*beroende på utförande





Bild 3

- Ladda dammsugaren vid uttaget. Du kan ställa enheten var du vill i rummet. Bild 7
- Sätt i laddsladden i uttaget baktill på enheten.
- Sätt laddsladden i uttaget.
- Laddindikeringen blinkar vid laddning.
- När batteriet är fulladdat lyser laddindikeringen blått och slutar blinka.
- Det är helt normalt att laddsladd och handdammsugare blir varma vid laddning.

Laddindikering

Bild 4*

Enheten har någon av följande varianter på laddindikering:

- a) Indikeringen visar aktuell batteriladdning.
- När batteriet är fulladdat lyser indikeringen blått. 
 - Behöver batteriet laddning, så blinkar indikeringen.
- b) LED-indikeringen visar aktuell batteriladdning.
- Batteriet är fulladdat 
 - halvfyllt 
 - urladdad 
 - Behöver batteriet laddning, så blinkar sista LED:n.

Dammsugning

Bild 5

- För PÅ/AV-regeln i pilens riktning.

Justera sugeffekten

Bild 6

Ställ in sugeffekten genom att föra PÅ/AV-regeln till det läge du vill ha:

- Effektläge 1 **1**
Dammsugning utan elborste.
Lätt dammsugning på släta golv, ger lägre ljudnivå vid användning.
Enheten får maximal gångtid.
- Effektläge 2 **2**
Dammsugning med normal effekt med elborste.
Normal dammsugning på alla golv och halvlång gångtid.
- Effektläge 3 **3**
Dammsugning med maxeffekt med elborste.
Krävande dammsugning på alla ytor, särskilt mattor och med extratillbehör. Enheten får kort gångtid

Bild 7

- Du kan ställa ifrån dig dammsugaren fritt i rummet vid korta pauser. Luta dammsugaren framåt lite åt munstycket till.

- ! **Obs! Slå av enheten när du ställer undan den, annars kan den roterande dammsugarborsten skada golvet.**

Dammsuga med extratillbehör

Bild 8*

- a) Fäst bärremmen på det medföljande, korta handtaget.
- b) Ta av det långa handtaget från huvudhöljet.
- c) Sätt på och snäpp fast det korta handtaget.
- d) Dra ut handdammsugaren ur golvmunstycket. Bild 2
- e) Sätt på och snäpp fast tillbehörsadaptern på handdammsugaren.

Bild 9*

Sätt på det munstycke du vill ha på sugslangen med handtaget till tillbehörsadaptern:

- Dynmunstycke för dammsugning av stoppade möbler, gardiner etc.
- Fogmunstycke för dammsugning av fogar och hörn etc.
- dynfogmunstycke för möbeldammsugning, perfekt för bilsäten

När du är klar

Bild 10

- Slå av enheten när du dammsugit klart.

Tömma dammbehållaren

Bild 11

Töm dammbehållaren när du dammsugit klart, så får du bra slutresultat. Du måste definitivt tömma när dammet når markeringen i dammbehållaren.

Låt inte dammbehållaren bli full över markeringen, det smutsar ned filtret väldigt mycket.

Kontrollera alltid om det yttre filtret är smutsigt när du tömmer dammbehållaren, rengör enligt avsnittet "Rengöra yttre filtret" i bruksanvisningen om det behövs.

Bild 16

- ! **Obs! Enheten ska vara av när du rengör filtret.**
- Dammsug aldrig utan yttre filter i filterpatronen.

Bild 12

- Öppna dammbehållaren genom att trycka på lås-knappen och ta ut behållaren ur enheten.

Bild 13

- Ta ut filterdelen ur dammbehållaren
- Töm dammbehållaren.

Bild 14

- Ta bort ev. smuts under utkastöppningen.
- Sätt i filterdelen i dammbehållaren, se till så att den sitter ordentligt.
- Snäpp fast dammbehållaren i enheten.

*beroende på utförande

- ! **Obs! Tar det emot när du sätter i dammbehållaren, kontrollera om filtret är komplett och att filterdel och dammbehållare sitter ordentligt.**

Filterrengöring

- ! **Obs! Enheten ska vara av när du rengör filtret.**

Enheten har så kallad Sensor Control-funktion. Funktionen övervakar hela tiden om dammsugaren går på optimalt effektläge. Indikeringen visar om filterpatronen kräver rengöring för att ge optimal effekt.

Bild 15 Sensor Control

Indikeringen blir blå resp. slår av när enheten går med optimal effekt. Blinkar indikeringen rött, så måste du rengöra yttre filtret och filterpatronen.

Enheten slår automatiskt om till effektläge 1.

Bild 16 Rengöra yttre filterdelen

Rengör det yttre filtret då och då, så att dammsugaren fungerar optimalt.

- Slå av enheten när du rengör den yttre filterdelen.
 - Ta ut dammbehållaren ur enheten. Bild 12
 - Ta ut filterdelen ur dammbehållaren. Bild 13
 - Rengör den yttre filterdelen.
- a) Oftast räcker det att skaka eller knacka ur filterdelen när du tömmer dammbehållaren, så att smutsen lossnar.
 - b) Om det inte räcker, torka bort ytsmutsen med torr trasa.

Bild 17 Rengöra filterpatronen

- Slå av enheten.
 - Ta ut dammbehållaren ur enheten. Bild 12
 - Ta ut filterdelen ur dammbehållaren. Bild 13
- a) Vrid locket på filterpatronen moturs och ta ut filterpatronen ur filterdelen.
 - b) Knacka sedan ur filterpatronen.
 - c) Dra bort motorskyddets skumfilter och skölj ur separat.
Låt skum- och motorskyddsfilter torka ordentligt (ca 24 h)
 - d) Sätt i skumfiltret och sätt sedan filterpatronen i dammbehållaren.
 - e) Sätt i filterpatronen i filterdelen igen och lås locket genom att vrida medurs.

Blinkar Sensor Control-indikeringen rött efter handdiskning, så är filterpatronen så smutsig att du måste köra den i tvättmaskin på skontvätt på max. 30°C och låg centrifugering.

Du kan beställa nya filter hos service, om det behövs.

Rengöra golvmunstycket

Slå av dammsugaren resp. dra ur laddsladden när du ska rengöra den.

Bild 18

- a) Lossa borstvalsens med låsknappen och dra ut i sidled ur golvmunstycket.
- b) Klipp av insnoddade trådar och hår med sax längs skåran och ta bort.
- c) Skjut på borstvalsens längs styrstaven i golvmunstycket och snäpp fast med låsknappen.

- ! **Obs! Du får bara använda golvmunstycket med monterad borstvals.**

Rengöring

Slå alltid av handdammsugaren och dra ur laddsladden före rengöring. Dammsugare och plasttillbehör går att rengöra med vanlig plastrengöring.

- ! **Använd inte skurmedel, fönsterputs eller allrent.**
- Doppa aldrig dammsugaren i vatten.

Med förbehåll för tekniska ändringar.

Onnittelumme, olet valinnut laadukkaan Bosch-mallisarjan Athlet pölynimurin.

Tässä käyttöohjeessa esitellään erilaisia Athlet-malleja. Sen tähden on mahdollista, että kaikki kuvatut varusteet ja toiminnot eivät koske valitsemaasi pölynimuria. Suosittelemme käyttämään vain alkuperäisiä Bosch-lisävarusteita, jotka on suunniteltu erityisesti tähän pölynimuriin parhaan imurointituloksen saavuttamiseksi.

Käännä esiin kuvasivut!



- 1 Lattiasuulake, jossa sähkötoiminen harja
- 2 Pölysäiliö
- 3 Pölysäiliön lukituksen vapautuspainike
- 4 Akun lataustilan näyttö
- 5 Sensor Control -näyttö
- 6 Pölysäiliö
- 7 Ulompi suodatinyksikkö
- 8 Suodattimen sisäosa jossa moottorinsuojasuodatin ja vaahtomuovi
- 9 Kädensija
- 10 Virtakytkin
- 11 Latausjohto
- 12 Huonekalusuulake*
- 13 Rakosuulake*
- 14 Profi-huonekalusuulake*
- 15 Profi-rakosuulake*
- 16 Kantohihna*
- 17 Lisävarusteadapteri*
- 18 Imuletku, jossa kädensija*
- 19 Huonekalujen rakosuulake
- 20 Lisäharjatela lattiasuulakkeelle

Ennen ensimmäistä käyttöä

Kuva 1

- Aseta kädensija varovasti runkoon ja lukitse se paikalleen.
- Irrottaaksesi kädensijan paina lukituksen vapautuspainiketta ja ota kädensija varovasti ylöspäin pois paikaltaan.

Kuva 2

- Aseta varsi-imuri lattiasuulakkeeseen ja lukitse se paikalleen.
- Irrottaaksesi lattiasuulakkeen paina lukituksen vapautuspainiketta ja vedä varsi-imuri pois suulakkeesta.

Lataaminen

- ! Huomio: Akkuja on ladattava vähintään 6 tuntia ennen
- pölynimurin ensimmäistä käyttöä.

Kuva 3

- Aseta pölynimuri lataamista varten pistorasian lähelle. Laite voidaan asettaa huoneeseen seisomaan ilman tukea. **Kuva 7**
- Liitä latausjohto laitteen takasivulla olevaan liitäntään.
- Liitä latausjohdon pistoke pistorasiaan.
- Latausnäyttö vilkkuu latauksen aikana.
- Kun akku on täyteen ladattu, latausnäyttö palaa sinisenä eikä vilku enää.
- Latausjohdon ja varsi-imurin lämpeneminen on normaalia ja vaaraton.

Akun lataustilan näyttö

Kuva 4*

Laitteen akun lataustilan näyttö vastaa toista seuraavista versioista:

- a) Näyttö kertoo akun lataustilan.**
- Kun akku on täyteen ladattu, näyttö palaa sinisenä.
 - Kun näyttö vilkkuu, akku on ladattava.
- b) Näytön LED-valot kertovat akun lataustilan.**
- Akku täyteen ladattu
 - Puolet latauksesta jäljellä
 - Vähän latausta jäljellä
- Kun viimeinen LED-valo vilkkuu, akku on ladattava.

Imurointi

Kuva 5

- Paina virtakytkintä nuolen suuntaan.

Imutehon säätö

Kuva 6

Säädä imuteho työntämällä virtakytkin haluamaasi asentoon:

- Teho 1 **1**
Imurointi ilman päälle kytkettyä sähkötoimista harjaa. Sileiden lattioiden kevyeen imurointiin, jolloin myös käyttöäni on erityisen hiljainen. Laitteen käyttöaika on tällöin pisin mahdollinen.
- Teho 2 **2**
Imurointi normaaliteholla ja päälle kytketyllä sähkötoimisella harjalla. Kaikkien lattioiden tavanomaiseen puhdistamiseen; käyttöaika on keskimääräinen.

* mallista riippuen

- Teho 3
Imurointi maksimiteholla ja päälle kytketyllä sähkötoimisella harjalla. Kaikkien pintojen, erityisesti mattojen, vaativaan puhdistamiseen ja lisävarusteiden käytön yhteydessä. Laitteen käyttöaika on tällöin lyhyempi.

Kuva 7

- Laite voidaan asettaa lyhyiden imurointitaukojen ajaksi seisomaan ilman tukea. Kallista tätä varten pölynimuria kevyesti eteenpäin suulakkeen suuntaan.

! **Huomio:** : Kytke laite ehdottomasti pois päältä tauon ajaksi, koska pyörivät harja voi vaurioittaa lattiapintaa pölynimurin seistessä paikallaan.

Imurointi lisävarusteen avulla

Kuva 8*

- Kiinnitä kantohihna mukana toimitettuun lyhyeen kädensijaan.
- Irrota pitkä kädensija pääkotelosta.
- Aseta lyhyt kädensija paikalleen ja lukitse.
- Vedä varsi-imuri irti lattiasuulakkeesta. **Kuva 2**
- Aseta varusteadapteri varsi-imuriin ja lukitse paikalleen.

Kuva 9*

Aseta tarvittava suutin imuletkuun, jossa on varusteadapterin kädensija:

- Huonekalusuulake huonekalujen, verhojen jne. imurointiin.
- Rakosuulake rakojen ja kulmien jne. imurointiin
- Huonekalujen rakosuulake pehmusteiden imurointiin, ihanteellinen erityisesti auton istuimille

Käytön jälkeen

Kuva 10

- Kytke laite imuroinnin jälkeen pois päältä.

Pölysäiliön tyhjennys

Kuva 11

Hyvän imurointituloksen saavuttamiseksi olisi pölysäiliö hyvä tyhjentää jokaisen imuroinnin jälkeen, viimeistään kuitenkin silloin, kun pölyä on säiliön yhdessä kohdassa merkinnän korkeudelle saakka.

Suosittelemme, että pölysäiliötä ei täytetä merkinnän yli, koska seurauksena on suodattimen hyvin runsas likaantuminen.

Tarkasta pölysäiliön tyhjennyksen yhteydessä aina myös ulomman suodatinyksikön likaisuusaste ja puhdistusta se tarvittaessa kohdassa "Ulomman suodatinyksikön puhdistus" olevan ohjeen mukaan. **Kuva 16**

! **Huomio:** Suodattimen puhdistus on mahdollista vain, kun laite on kytketty pois päältä. Älä imuroi koskaan ilman ulompaa suodatinyksikköä ja paikalleen asetettua suodattimen sisäosaa.

Kuva 12

- Vapauta pölysäiliön lukitus lukituksen vapautusnäppäimillä ja ota se pois laitteesta.

Kuva 13

- Poista suodatinyksikkö pölysäiliöstä
- Tyhjennä pölysäiliö.

Kuva 14

- Poista poistoaukon alapuolella mahdollisesti oleva lika.
- Aseta suodatinyksikkö pölysäiliöön ja varmista ehdottomasti, että se on oikein paikallaan.
- Aseta pölysäiliö laitteeseen ja lukitse se kuuluvasti paikalleen.

! **Huomio:** Jos tunnet pölysäiliötä paikalleen asettaessasi vastusta, tarkasta, että suodatin on asianmukainen ja suodatin ja pölysäiliö ovat oikein paikoillaan.

Suodattimen hoito

! **Huomio:** Suodattimen puhdistus on mahdollista vain, kun laite on kytketty pois päältä.

Laitteessa on ns. "Sensor Control" -toiminto.

Tämä toiminto valvoo jatkuvasti, että pölynimurin teho on optimaalinen. Valonäyttö ilmaisee, onko suodattimen sisäosa puhdistettava optimaalisen tehon saavuttamiseksi.

Kuva 15 Sensor Control

Näyttö palaa sinisenä tai ei pala lainkaan, kun laite toimii optimaalisella teholla. Kun näyttö vilkkuu punaisena, ulompi suodatinyksikkö ja suodattimen sisäosa on puhdistettava.

Laite kytketty automaattisesti pienemmälle teholle 1.

Kuva 16 Ulomman suodatinyksikön puhdistus

Ulompi suodatinyksikkö on puhdistettava säännöllisin väliajoin, jotta pölynimuri toimii optimaalisesti.

- Kytke laite pois päältä ulomman suodatinyksikön puhdistusta varten.
- Poista pölysäiliö laitteesta. **Kuva 12**
- Poista suodatinyksikkö pölysäiliöstä. **Kuva 13**
- Puhdista ulompi suodatinyksikkö.
- a) Yleensä riittää, että koko suodatinyksikkö puhdistetaan ravistamalla tai kopistamalla kevyesti pölysäiliön tyhjennyksen yhteydessä, jotta mahdollinen lika irtoaa.
- b) Jos tämä ei riitä, poista pinnalla olevat likahiukkaset kuivalla liinalla.

Kuva 17 Suodattimen sisäosan puhdistus

- Kytke laite pois päältä.
 - Poista pölysäiliö laitteesta. Kuva 12
 - Poista suodatinyksikkö pölysäiliöstä. Kuva 16
- a) Käännä suodattimen sisäosan kantta vastapäivään ja ota suodattimen sisäosa pois suodatinyksiköstä.
- b) Puhdista suodattimen sisäosa ensin kopistamalla.
- c) Poista vaahtomuovi moottorisuojasta ja pese se erikseen.
Anna vaahtomuovin ja moottorisuojasuodattimen kuivua kunnolla, (noin 24h)
- d) Aseta suodattimen sisäosa vaahtomuovin asennuksen jälkeen pölysäiliöön.
- e) Aseta suodattimen sisäosa suodatinyksikköön ja lukitse kiertämällä kantta myötäpäivään.

Jos "Sensor Control" -näyttö vilkkuu uudelleen punaisena suodattimen sisäosan käsipuhdistuksen jälkeen, suodattimen sisäosa on likaantunut niin runsaasti, että se on pestävä pesukoneessa - hellävarainen pesu enintään 30 °C ja pienimmällä linkousnopeudella.

Huoltopalvelusta on saatavana tarvittaessa uusia suodattimia.

Lattiasuulakkeen puhdistus

Kytke pölynimuri aina huoltoa varten pois päältä tai irrota se latausjohdosta.

Kuva 18

- a) Vapauta harjatelan lukitus vapautuspainikkeella ja vedä se sivusuuntaan pois lattiasuuttimesta.
- b) Leikkaa harjaan kiertyneet langanpätkät ja hiukset sakilla tätä tarkoitusta varten olevaa uraa pitkin poikki ja poista ne.
- c) Työnnä harjatelaa sivulta ohjaintankoa pitkin lattiasuuttimeen ja lukitse vapautuspainikkeen avulla paikalleen.

! **Huomio:** Lattiasuulaketta saa käyttää vain paikallisen asennetun harjatelan kanssa.

Hoito

Varsi-imuri on kytkettävä puhdistusta varten aina pois päältä ja irrotettava latausjohdosta. Pölynimuria ja muovisia lisävarusteita voidaan hoitaa tavallisilla muovipuhdistusaineilla.

! **Huomio:** Älä käytä hankausaineita, lasin- tai yleispuhdistusaineita. Älä upota pölynimuria koskaan veteen.

Oikeus teknisiin muutoksiin pidätetään.

pt

Estamos muito satisfeitos por ter decidido adquirir um aspirador Bosch da série Athlet.

Neste manual de instruções são apresentados diferentes modelos Athlet. Por este motivo, algumas características e funções do equipamento descritas poderão não corresponder ao seu modelo. Deverá utilizar exclusivamente acessórios originais da Bosch, os quais foram especialmente desenvolvidos para o seu aspirador de forma a obter o melhor resultado de aspiração possível.

Por favor, desdobre as páginas com as ilustrações!

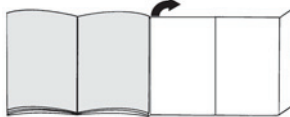

- 1 Bocal para pisos com escova elétrica
- 2 Recipiente de pó
- 3 Tecla de desbloqueio do recipiente de sujidade
- 4 Indicação do estado de carga da bateria
- 5 Indicação Sensor Control
- 6 Recipiente de pó
- 7 Unidade de filtro exterior
- 8 Cartucho do filtro com filtro de proteção do motor e esponja filtrante
- 9 Pega
- 10 Interruptor de ligar/desligar
- 11 Cabo de alimentação
- 12 Bocal para estofos*
- 13 Bocal para fendas*
- 14 Bocal para estofos profissional*
- 15 Bocal para fendas profissional*
- 16 Cinta de transporte*
- 17 Adaptador para acessórios*
- 18 Tubo flexível de aspiração com pega*
- 19 Bocal para entremeios de estofos
- 20 Rolo de escova adicional para escova de pavimentos

Antes da primeira utilização

Fig. 1

- Encaixar e prender a pega com cuidado na caixa principal.
- Para soltar a pega, prima o botão de desbloqueio e puxe a pega para cima com cuidado.

Fig. 2

- Encaixar e prender o aspirador portátil no bocal para pisos.
 - Para soltar o bocal para pisos, prima o botão de desbloqueio e desencaixe o aspirador portátil do bocal.
- *conforme o modelo

Carregamento

- ⚠ Atenção: antes de utilizar o aspirador pela primeira vez é necessário carregar as baterias durante 6 horas, no mínimo.





Fig. 3

- Para proceder ao carregamento, coloque o aspirador perto de uma tomada. O aparelho pode ser pousado livremente na divisão. Fig. 7
- Encaixe o cabo de alimentação na ligação que se encontra na parte de trás do aparelho.
- Encaixe a ficha do cabo de alimentação na tomada.
- Durante o carregamento, a indicação de carga pisca.
- Quando a bateria estiver totalmente carregada, a indicação de carga fica azul e deixa de piscar.
- É normal haver um aquecimento do cabo de alimentação e do aspirador portátil, que não constitui um perigo.

Indicação do estado de carga da bateria

Fig. 4*

A indicação do estado de carga da bateria do aparelho corresponde a uma das duas variantes seguintes:

- a) A indicação mostra o estado de carga da bateria.
 - Se a bateria estiver totalmente carregada, a indicação acende-se a azul. 
 - Se a indicação piscar, a bateria tem de ser carregada novamente.
- b) As luzes LED da indicação mostram o estado de carga da bateria.
 - Bateria totalmente carregada 
 - carga residual intermédia 
 - carga residual baixa 
 - Se o último LED estiver a piscar, a bateria tem de ser carregada novamente.

Aspiração

Fig. 5

- Acione o interruptor de ligar/desligar no sentido da seta.

Regular a potência de aspiração

Fig. 6

Desloque o interruptor de ligar/desligar para a posição desejada, para regular a potência de aspiração:

- Nível de potência 1 1
Aspirar com a escova elétrica desligada.
Para uma limpeza fácil de pisos lisos e um ruído de funcionamento particularmente baixo.
O aparelho atinge assim o máximo tempo de funcionamento.

- Nível de potência 2 2
Aspiração com potência normal e escova elétrica ligada.
Para trabalhos de aspiração normais em todos os tipos de piso e com tempo de funcionamento médio.

- Nível de potência 3 3
Aspiração com potência máxima e escova elétrica ligada.
Para trabalhos de limpeza particularmente exigentes em todas as superfícies, principalmente tapetes, com utilização dos acessórios opcionais. O aparelho apresenta um tempo de funcionamento mais curto.

Fig. 7

- Durante breves pausas de funcionamento, o aparelho pode ser pousado livremente na divisão. Para isso, incline o aspirador ligeiramente para a frente, no sentido do bocal.

- ⚠ Atenção: para pousar o aparelho este tem de estar desligado, pois a escova rotativa pode provocar danos no revestimento do piso com o aspirador imobilizado.

Aspirar com acessórios

Fig. 8*

- a) Fixar a cinta de transporte à pega curta, incluída.
- b) Retirar a pega comprida da estrutura principal.
- c) Colocar a pega curta e encaixá-la.
- d) Retirar o aspirador portátil da escova. Fig. 2
- e) Encaixar e prender o adaptador para acessórios no aspirador portátil.

Fig. 9*

Consoante a necessidade, encaixar os bocais no tubo flexível de aspiração com pega do adaptador para acessórios:

- Bocal para estofos, que se destina a aspirar mobiliário estofado, cortinados, etc.
- Bocal para fendas, que se destina a aspirar fendas e cantos, etc.
- Bocal para entremeios de estofos para aspirar estofos, particularmente ideal para assentos de automóveis

Depois do trabalho

Fig. 10

- Depois de aspirar, desligue o aparelho.

Esvaziar o recipiente de pó

Fig. 11

Para obter um bom resultado de aspiração, o recipiente de pó deve ser esvaziado após cada aspiração ou, no máximo, quando o pó atingir a marca existente num ponto do recipiente de pó.

Recomendamos que não se encha o recipiente de pó além da marca, pois tal provoca uma acumulação excessiva de sujidade no filtro.

Ao esvaziar o recipiente de pó, verifique sempre também o grau de sujidade da unidade de filtro exterior e, se necessário, limpe-a de acordo com as instruções "Limpar a unidade de filtro exterior". **Fig. 16**

⚠ Atenção: a limpeza do filtro só é possível com o

- aparelho desligado.
- Nunca aspirar sem a unidade de filtro exterior com o cartucho do filtro introduzido.

Fig. 12

- Desbloquear o recipiente de pó com o auxílio da tecla de desbloqueio e retirá-lo do aparelho.

Fig. 13

- Retirar a unidade de filtro do recipiente de pó
- Esvaziar o recipiente de pó.

Fig. 14

- Remova eventuais sujidades que possam existir por baixo da abertura de saída.
- Insira a unidade de filtro no recipiente de pó, certificando-se de que assenta corretamente.
- Introduza o recipiente de pó no aparelho até este encaixar audivelmente.

⚠ Atenção: se notar uma resistência ao introduzir o recipiente de pó, verifique se os filtros estão completos e se a unidade de filtro e o recipiente de pó estão corretamente colocados.

Manutenção do filtro

⚠ Atenção: a limpeza do filtro só é possível com o

- aparelho desligado.

O seu aparelho está equipado com a chamada função "Sensor Control".

Esta função verifica permanentemente se o seu aspirador está a funcionar com o melhor nível de desempenho. A indicação luminosa sinaliza se é necessário limpar o cartucho do filtro, de modo a atingir novamente o melhor nível de desempenho.

Fig. 15 Sensor Control

A indicação acende-se a azul ou permanece desligada caso o aparelho esteja a funcionar com um nível de desempenho ótimo. Quando a indicação pisca a vermelho, é necessário limpar a unidade de filtro exterior e o cartucho do filtro.

O aparelho regressa automaticamente para o nível de potência 1.

Fig. 16 Limpar a unidade de filtro exterior

A unidade de filtro exterior deve ser limpa em intervalos regulares para um funcionamento otimizado do aspirador.

- Desligue o aparelho para proceder à limpeza da unidade de filtro exterior.
 - Retirar o recipiente de pó do aparelho. **Fig. 12**
 - Retirar a unidade de filtro do recipiente de pó. **Fig. 13**
 - Limpar a unidade de filtro exterior.
- a) Normalmente basta sacudir ou bater suavemente na unidade de filtro completa ao esvaziar o recipiente de pó, para que se soltem as partículas de sujidade existentes.
- b) Caso não seja suficiente, utilize um pano seco para remover as partículas de sujidade da superfície.

Fig. 17 Limpar o cartucho do filtro

- Desligar o aparelho.
 - Retirar o recipiente de pó do aparelho. **Fig. 12**
 - Retirar a unidade de filtro do recipiente de pó. **Fig. 13**
- a) Rodar a tampa do cartucho do filtro no sentido contrário ao dos ponteiros do relógio e retirar o cartucho do filtro da unidade de filtro.
- b) Seguidamente, limpar o cartucho do filtro batendo suavemente.
- c) Retirar a esponja filtrante da proteção do motor e lavá-la em separado.
Deixar secar completamente a esponja filtrante e o filtro de proteção do motor (aprox. 24h)
- d) Após a montagem da esponja filtrante, colocar o cartucho do filtro no recipiente do pó.
- e) Inserir o cartucho do filtro na unidade de filtro e bloqueá-lo, rodando a tampa no sentido dos ponteiros do relógio.

Se, após a limpeza manual do cartucho do filtro, a indicação "Sensor Control" piscar novamente a vermelho, significa que o cartucho do filtro está tão sujo que deve ser lavado na máquina de lavar roupa - num ciclo suave, a 30°C, no máximo, e com a velocidade de centrifugação mínima.

Se necessário, podem ser adquiridos filtros novos através da assistência técnica.

Limpeza do bocal para pisos

Antes de proceder a trabalhos de manutenção, desligar o aspirador e desligar o cabo de alimentação.

Fig. 18

- Desbloquear o cilindro da escova com o botão de desbloqueio e retirá-lo da escova lateralmente.
- Cortar os fios e pelos com uma tesoura ao longo da ranhura própria para o efeito e removê-los.
- Introduzir o cilindro da escova lateralmente no bocal para pisos, ao longo da guia, e bloqueá-lo com o botão de desbloqueio.

- ! **Atenção:** o bocal para pisos só deve ser colocado
- em funcionamento com o cilindro da escova montado.

Conservação

Antes de proceder à limpeza do aspirador portátil, este deve estar desligado e com o cabo de alimentação igualmente desligado. O aspirador e os acessórios de plástico podem ser tratados com os produtos usuais para a limpeza de plásticos.

- ! **Atenção:** não deverá utilizar produtos abrasivos,
- limpa-vidros ou produtos lava-tudo. Jamais introduza o aspirador na água.

O fabricante reserva-se o direito de proceder a quaisquer alterações técnicas.

es

Nos alegra que haya elegido un aspirador Bosch de la serie Athlet.

En estas instrucciones de uso se presentan diferentes modelos Athlet. Por ello, es posible que no todas las características técnicas y funciones descritas sean aplicables a su modelo. Se deben usar solo los accesorios originales de Bosch, creados especialmente para su aspirador, con el fin de obtener los mejores resultados de aspiración.

Despliegue las páginas con las ilustraciones.



- Boquilla para suelo con cepillo eléctrico
- Depósito de polvo
- Botón de desbloqueo del depósito de suciedad
- Indicación visual del estado de carga de la batería
- Indicación visual del sensor de control
- Depósito de polvo
- Unidad filtrante externa
- Cartucho filtrante con filtro protector del motor y espuma filtrante
- Empuñadura
- Interruptor de conexión y desconexión
- Cable de carga
- Boquilla para tapicería*
- Boquilla para juntas*
- Boquilla para tapicería profesional*
- Boquilla para juntas profesional*
- Correa para transporte*
- Adaptador para accesorios*
- Tubo flexible de aspiración con empuñadura*
- Boquilla para los rincones de las tapicerías
- Rodillo adicional para el cepillo universal

Antes de usar el aparato por primera vez

Fig. 1

- Insertar con cuidado la empuñadura en la carcasa principal y bloquear.
- Para aflojar la empuñadura, presionar el botón de desbloqueo y desenganchar con cuidado la empuñadura tirando de ella hacia arriba.

Fig. 2

- Acoplar la boquilla para suelo al aspirador de mano y bloquear.
- Para aflojar la boquilla de suelo, presionar el botón

*según equipamiento

de desbloqueo y sacar el aspirador de mano de la boquilla.

Carga

- ⚠ Atención: Antes del primer uso, las baterías del aspirador deberán haberse cargado como mínimo durante 6 horas.





Fig. 3

- Para cargar el aspirador, colóquelo cerca de un enchufe. El aparato se puede dejar de pie en cualquier sitio de la habitación. Fig. 7
- Enchufar el cable de carga por detrás, en la conexión del aparato.
- Conectar el enchufe del cable de carga en la toma de corriente.
- La indicación visual de carga parpadeará mientras se esté cargando.
- Una vez que la batería se haya cargado por completo, en la indicación visual de carga se enciende una luz azul y deja de parpadear.
- Es normal que el cable de carga y el aspirador de mano se calienten, y no supone ningún peligro.

Indicación visual del estado de carga de la batería

Fig. 4*

La indicación visual del estado de carga de la batería del aparato puede presentar una de estas dos formas:

- a) La indicación visual muestra el estado de carga de la batería.
- Si la batería está cargada completamente, la indicación emitirá luz azul. 
 - Si la indicación visual parpadea, es necesario volver a cargar la batería.
- b) Los LED de la indicación visual muestran el estado de carga de la batería.
- Batería cargada completamente 
 - Carga a la mitad 
 - Carga restante reducida 
- Si el último LED parpadea, es necesario volver a cargar la batería.

Aspiración

Fig. 5

- Accionar el interruptor de conexión/desconexión en el sentido de la flecha.

Regulación de la potencia de aspiración

Fig. 6

Desplazar el interruptor de conexión/desconexión a la posición deseada para ajustar la potencia de aspiración:

- Nivel de potencia 1 **1**
Aspiración sin conectar el cepillo eléctrico.
Para tareas de limpieza sencillas sobre suelos lisos, nivel de ruido muy bajo.
El aparato consigue con este modo su máxima vida útil.
- Nivel de potencia 2 **2**
Aspiración a potencia normal con el cepillo eléctrico conectado.
Para tareas de limpieza normales sobre todo tipo de suelos, vida útil media.
- Nivel de potencia 3 **3**
Aspiración a máxima potencia con el cepillo eléctrico conectado.
Para tareas de limpieza muy difíciles sobre todo tipo de superficies, especialmente moqueta, y empleando también accesorios opcionales. Aquí el aparato tendrá una vida útil más corta.

Fig. 7

- Para realizar pausas de aspiración breves, el aparato se puede dejar de pie en cualquier sitio de la habitación. Para ello, volcar un poco el aspirador adelante hacia la boquilla.

- ⚠ Atención: Antes de poner en pie el aparato deberá desconectarse, ya que si el cepillo continúa girando con el aspirador parado, se podría estropear el revestimiento del suelo.

Aspiración con accesorios adicionales

Fig. 8*

- a) Fijar la correa de transporte a la empuñadura corta adjunta.
- b) Quitar la empuñadura larga de la carcasa principal.
- c) Colocar la empuñadura corta y encajarla.
- d) Sacar el aspirador de mano del cepillo universal. Fig. 2
- e) Insertar el adaptador para accesorios en el aspirador de mano y encajarlo.

Fig. 9*

Insertar la boquilla apropiada en el tubo flexible de aspiración con la empuñadura del adaptador para accesorios:

- Boquilla de tapicería para aspirar en muebles tapizados, cortinas, etc.
- Boquilla de juntas para aspirar en juntas, esquinas, etc.
- Boquilla para aspirar en los rincones de las tapias, especialmente ideal para asientos de vehículos

Tras concluir el trabajo

Fig. 10

- Una vez terminada la aspiración, desconectar el aparato.

*según equipamiento

Vaciado del depósito de polvo

Fig. 11

Para conseguir un buen resultado de aspiración, el depósito de polvo deberá vaciarse después de cada proceso de aspiración, o bien a más tardar cuando el polvo contenido en el depósito alcance la marca de nivel máximo.

Recomendamos no llenar el depósito de polvo por encima de la marca, ya que ello provocaría un ensuciamiento excesivo del filtro.

Al vaciar el depósito de polvo se deberá comprobar también el grado de suciedad de la unidad filtrante externa y, en caso necesario, limpiarla como se indica en la guía "Limpieza de la unidad filtrante externa". Fig. 16

- ⚠ Atención: El filtro solo puede limpiarse con el aparato
- desconectado.
- No aspirar nunca sin la unidad filtrante externa con el cartucho de filtro insertado.

Fig. 12

- Desbloquear el depósito de polvo mediante los botones de desbloqueo y sacarlo del aparato.

Fig. 13

- Retirar la unidad filtrante del depósito de polvo.
- Vaciar el depósito de polvo.

Fig. 14

- Eliminar los posibles restos de suciedad que haya debajo del orificio de evacuación.
- Introducir la unidad filtrante en el depósito de polvo observando que encaje correctamente.
- Colocar el depósito de polvo dentro del aparato y encajarlo (se debe oír un clic).

- ⚠ Atención: Si al colocar el depósito de polvo se nota
- cierta resistencia, comprobar que el filtro está íntegro y que tanto la unidad filtrante como el depósito de polvo están bien encajados.

Cuidados y limpieza del filtro

- ⚠ Atención: El filtro solo puede limpiarse con el aparato
- desconectado.

Su aparato dispone de la función "Sensor Control". Esta función comprueba constantemente si el aspirador funciona al nivel de potencia óptimo. La indicación visual señala si es necesaria la limpieza del cartucho del filtro para volver a conseguir el nivel de potencia óptimo.

Fig. 15 Sensor Control

La indicación visual está iluminada con luz azul o bien está apagada cuando el aparato funciona a su nivel de potencia óptimo. Tan pronto como la indicación visual parpadee en rojo, será necesario limpiar la unidad filtrante externa y el cartucho de filtro.

El aparato se regula automáticamente al nivel de potencia 1.

Fig. 16 Limpieza de la unidad filtrante externa

La unidad filtrante externa deberá limpiarse a intervalos periódicos para que el aspirador funcione a su nivel óptimo.

- Desconectar el aparato para limpiar la unidad filtrante externa.
- Retirar el depósito de polvo del aparato. Fig. 12
- Retirar la unidad filtrante del depósito de polvo. Fig. 13
- Limpiar la unidad filtrante externa.
 - a) Por regla general, es suficiente agitar o dar unos pequeños golpes en la unidad filtrante completa al vaciar el depósito de polvo para que se desprendan las posibles partículas de suciedad.
 - b) Si esto no basta, se puede emplear un paño seco para retirar las partículas de suciedad de la superficie.

Fig. 17 Limpieza del cartucho de filtro

- Desconectar el aparato.
 - Retirar el depósito de polvo del aparato. Fig. 12
 - Retirar la unidad filtrante del depósito de polvo. Fig. 13
 - a) Girar la tapa del cartucho de filtro en sentido contrario a las agujas del reloj y extraer el cartucho de la unidad filtrante.
 - b) A continuación, limpiar el cartucho sacudiéndolo.
 - c) Extraer la espuma filtrante de la protección del motor y lavar por separado.
- Dejar secar completamente la espuma filtrante y el filtro protector del motor (aprox. 24 h).
- d) Una vez colocada la espuma filtrante, introducir el cartucho filtrante en el depósito de polvo.
 - e) Introducir el cartucho filtrante en la unidad filtrante y bloquearlo girando la tapa en el sentido de las agujas del reloj.

Si, tras la limpieza manual del cartucho filtrante, la indicación visual "Sensor Control" siguiera con luz roja intermitente, será necesario lavar el cartucho en la lavadora debido a su alto grado de suciedad. Para ello, emplear un programa de lavado delicado a 30 °C como máximo y con el centrifugado más bajo.

En caso necesario, se deberán adquirir filtros nuevos a través del servicio de atención al cliente.

Limpeza de la boquilla para suelo

Antes de realizar cualquier tarea de mantenimiento, desconectar el aspirador o retirar el cable de carga.

Fig. 18

- Desbloquear el rodillo del cepillo mediante el botón de desbloqueo y sacarlo por el lateral de la boquilla para suelo.
- Con unas tijeras, cortar por la ranura prevista a tal fin los hilos y pelos enredados y retirarlos.
- Insertar el rodillo del cepillo por el lateral de la boquilla para suelo a lo largo de la varilla de guía y enclavar mediante el botón de desbloqueo.

! **Atención:** La boquilla para suelo solo podrá ponerse en funcionamiento si lleva montado el rodillo del cepillo.

Cuidado del aparato

Antes de cada limpieza del aspirador de mano, deberá desconectarse y separarse del cable de carga. El aspirador y las piezas de plástico de los accesorios pueden limpiarse con cualquier producto de limpieza para plásticos convencional.

! **Atención:** No utilizar productos abrasivos, limpiacristales o productos de limpieza de uso general. No introducir nunca el aspirador dentro del agua.

Quedan reservadas las modificaciones técnicas.

el

Χαϊρόμαστε, που επιλέξατε μια ηλεκτρική σκούπα Bosch της σειράς Athlet.

Σε αυτές τις οδηγίες χρήσης παρουσιάζονται διάφορα μοντέλα Athlet. Γι' αυτό μπορεί, να μην αντιστοιχούν όλα τα χαρακτηριστικά του εξοπλισμού και οι λειτουργίες που περιγράφονται στο μοντέλο σας. Πρέπει να χρησιμοποιείτε μόνο τα γνήσια εξαρτήματα της Bosch, τα οποία έχουν κατασκευαστεί ειδικά για την ηλεκτρική σας σκούπα, για την επίτευξη του καλύτερου δυνατού αποτελέσματος αναρρόφησης.

Ανοιξτε παρακαλώ τις σελίδες με τις εικόνες!



- 1 Πέλμα δαπέδου με ηλεκτρική βούρτσα
- 2 Δοχείο συλλογής της σκόνης
- 3 Πλήκτρο απασφάλισης του δοχείου συλλογής των ρύπων
- 4 Ένδειξη της κατάσταση φόρτισης της μπαταρίας
- 5 Ένδειξη Sensor Control
- 6 Δοχείο συλλογής της σκόνης
- 7 Εξωτερική μονάδα φίλτρου
- 8 Στοιχείο φίλτρου με φίλτρο προστασίας κινητήρα και φίλτρο αφρώδους υλικού
- 9 Χειρολαβή
- 10 Διακόπτης ON/OFF
- 11 Καλώδιο φόρτισης
- 12 Στόμιο αναρρόφησης για σκούπισμα επίπλων*
- 13 Στόμιο αναρρόφησης για σκούπισμα γωνιών*
- 14 Επαγγελματικό στόμιο αναρρόφησης για σκούπισμα επίπλων*
- 15 Επαγγελματικό στόμιο αναρρόφησης για σκούπισμα γωνιών*
- 16 Ιμάντας μεταφοράς*
- 17 Προσαρμογέα εξαρτημάτων*
- 18 Εύκαμπτος σωλήνας αναρρόφησης με χειρολαβή*
- 19 Στόμιο αναρρόφησης ανάμεσα στις ταπεταρίες
- 20 Πρόσθετος κύλινδρος βούρτσας για πέλμα δαπέδου

Πριν την πρώτη χρήση

Εικόνα 1

- Τοποθετήστε τη χειρολαβή προσεκτικά πάνω στο κύριο περίβλημα και ασφαλίστε την.
- Για το λύσιμο της χειρολαβής πιέστε το κουμπί απασφάλισης και αφαιρέστε προσεκτικά τη χειρολαβή προς τα επάνω.

Εικόνα 2

- Τοποθετήστε την ηλεκτρική σκούπα χεριού στο πέλμα δαπέδου και ασφαλίστε την.
- Για το λύσιμο του πέλματος δαπέδου πατήστε το κουμπί απασφάλισης και τραβήξτε έξω την ηλεκτρική σκούπα χεριού από το πέλμα.

Φόρτιση

- ! Προσοχή: Πριν την πρώτη λειτουργία πρέπει να
- φορτιστούν οι μπαταρίες της ηλεκτρικής σκούπας το λιγότερο 6 ώρες.





Εικόνα 3

- Για τη φόρτιση τοποθετήστε την ηλεκτρική σκούπα κοντά σε μια πρίζα. Η συσκευή μπορεί να εναποτεθεί ελεύθερη στο χώρο. **Εικόνα 7**
- Συνδέστε το καλώδιο φόρτισης πίσω στη σύνδεση της συσκευής.
- Συνδέστε το φις του καλωδίου φόρτισης στην πρίζα του ρεύματος.
- Κατά τη διάρκεια της διαδικασίας της φόρτισης αναβοσβήνει η ένδειξη φόρτισης.
- Όταν η μπαταρία είναι εντελώς φορτισμένη, ανάβει η ένδειξη φόρτισης μπλε και δεν αναβοσβήνει πλέον.
- Μια θέρμανση του καλωδίου φόρτισης και της ηλεκτρικής σκούπας χεριού είναι κανονική και ακίνδυνη.

Ένδειξη της κατάσταση φόρτισης της μπαταρίας

Εικ. 4*

Η ένδειξη της κατάστασης φόρτισης της μπαταρίας της συσκευής αντιστοιχεί με μια από τις δύο ακόλουθες παραλλαγές:

- a) Η ένδειξη δείχνει την κατάσταση φόρτισης της μπαταρίας.
- Όταν η μπαταρία είναι εντελώς φορτισμένη, ανάβει η ένδειξη μπλε. 
 - Όταν αναβοσβήνει η ένδειξη πρέπει να φορτιστεί ξανά η μπαταρία.
- b) Οι φωτοδιόδοι (LED) της ένδειξης δείχνουν την κατάσταση φόρτισης της μπαταρίας.
- μπαταρία εντελώς φορτισμένη 
 - μεσαία υπόλοιπη φόρτιση 
 - μικρή υπόλοιπη φόρτιση 
- Όταν αναβοσβήνει η τελευταία φωτοδιόδος (LED) πρέπει να φορτιστεί ξανά η μπαταρία.

Αναρρόφηση

Εικ. 5

- Πατήστε το διακόπτη On/Off προς την κατεύθυνση του βέλους.

Ρύθμιση της δύναμης αναρρόφησης

Εικ. 6

Σπρώξτε το διακόπτη On/Off στην επιθυμητή θέση, για να ρυθμίσετε την ισχύ αναρρόφησης:

- Βαθμίδα ισχύος 1 **1**
Αναρρόφηση χωρίς ενεργοποιημένη την ηλεκτρική βούρτσα.
Για απλές εργασίες καθαρισμού σε λεία δάπεδα και έναν ιδιαίτερα χαμηλό θόρυβο λειτουργίας.
Η συσκευή επιτυγχάνει εδώ το μέγιστο χρόνο λειτουργίας.
- Βαθμίδα ισχύος 2 **2**
Αναρρόφηση με κανονική ισχύ και ενεργοποιημένη την ηλεκτρική βούρτσα.
Για κανονικές εργασίες καθαρισμού σε όλα τα δάπεδα με μεσαίο χρόνο λειτουργίας.
- Βαθμίδα ισχύος 3 **3**
Αναρρόφηση με μέγιστη ισχύ και ενεργοποιημένη την ηλεκτρική βούρτσα.
Για ιδιαίτερα απαιτητικές εργασίες καθαρισμού σε όλες τις επιφάνειες, ιδιαίτερα σε χαλιά και σε περίπτωση χρήση των εναλλακτικών εξαρτημάτων. Η συσκευή έχει εδώ ένα μικρότερο χρόνο λειτουργίας.

Εικ. 7

- Στα σύντομα διαλείμματα αναρρόφησης μπορεί να εναποτεθεί η συσκευή ελεύθερη στο χώρο. Γι αυτό σπρώξτε τη σκούπα ελαφρά προς τα εμπρός στην κατεύθυνση του πέλματος.

- ! Προσοχή: Για την εναπόθεση απενεργοποιήστε τη συσκευή οπωσδήποτε, επειδή η περιστρεφόμενη βούρτσα σε περίπτωση που η σκούπα παραμένει στην ίδια θέση μπορεί να προκαλέσει ζημιά στην επένδυση του δαπέδου.

Αναρρόφηση με πρόσθετα εξαρτήματα

Εικ. 8*

- a) Στερεώστε τον ιμάντα μεταφοράς στη συνημμένη κοντή χειρολαβή.
- b) Αφαιρέστε τη μακριά χειρολαβή από το κύριο περίβλημα.
- c) Τοποθετήστε την κοντή χειρολαβή και ασφαλίστε την.
- d) Τραβήξτε έξω την ηλεκτρική σκούπα χεριού από το πέλμα δαπέδου. **Εικόνα 2**
- e) Περάστε τον προσαρμογέα εξαρτημάτων πάνω στην ηλεκτρική σκούπα χεριού και ασφαλίστε τον.

Εικ. 9*

Συνδέστε τα στόμια αναρρόφησης ανάλογα με τις ανάγκες στον εύκαμπτο σωλήνα αναρρόφησης με τη χειρολαβή του προσαρμογέα εξαρτημάτων:

- Στόμιο αναρρόφησης για το σκούπισμα επίπλων με ταπεταρία, κουρτινών, κλπ.
- Στόμιο αναρρόφησης για σκούπισμα αρμών και γωνιών, κ.λπ.
- Στόμιο αναρρόφησης ανάμεσα στις ταπεταρίες για την αναρρόφηση της ταπεταρίας επίπλων, ιδιαίτερα ιδανικό για καθίσματα αυτοκινήτου

*ανάλογα με τον εξοπλισμό

Μετά την εργασία

Εικ. 10

- Μετά την αναρρόφηση απενεργοποιήστε τη συσκευή.

Άδειασμα του δοχείου σκόνης

Εικόνα 11

Για να πετύχετε ένα καλό αποτέλεσμα αναρρόφησης, πρέπει το δοχείο συλλογής της σκόνης να αδειάζει μετά από κάθε διαδικασία αναρρόφησης, το αργότερο όμως, όταν η σκόνη σε μια θέση στο δοχείο συλλογής της σκόνης φθάσει στο ύψος του μαρκαρίσματος.

Εμείς συνιστούμε, να μη γεμίζετε το δοχείο συλλογής της σκόνης πάνω από το μαρκάρισμα, επειδή αυτό οδηγεί σε μια πολύ μεγάλη ρύπανση του φίλτρου.

Κατά το άδειασμα του δοχείου συλλογής της σκόνης ελέγχετε επίσης πάντοτε το βαθμό ρύπανσης της εξωτερικής μονάδας φίλτρου και όταν χρειάζεται καθαρίστε το φίλτρο σύμφωνα με τις οδηγίες «Καθαρισμός της εξωτερικής μονάδας φίλτρου». **Εικόνα 16**

! Προσοχή: Ο καθαρισμός του φίλτρου είναι δυνατός

- μόνο με απενεργοποιημένη τη συσκευή.
Μην αναρροφάτε ποτέ χωρίς την εξωτερική μονάδα φίλτρου με τοποθετημένο στοιχείο φίλτρου.

Εικόνα 12

- Απασφαλίστε το δοχείο συλλογής της σκόνης με τη βοήθεια των πλήκτρων απασφάλισης και αφαιρέστε το από τη συσκευή.

Εικόνα 13

- Αφαιρέστε τη μονάδα του φίλτρου από το δοχείο της σκόνης.
- Αδειάστε το δοχείο της σκόνης.

Εικόνα 14

- Απομακρύνετε ενδεχομένως την υπάρχουσα ρύπανση κάτω από το άνοιγμα απόρριψης.
- Τοποθετήστε τη μονάδα του φίλτρου στο δοχείο συλλογής της σκόνης, και προσέξτε οπωσδήποτε τη σωστή προσαρμογή.
- Τοποθετήστε το δοχείο συλλογής της σκόνης στη συσκευή και ασφαλίστε το με τον αντίστοιχο χαρακτηριστικό ήχο.

! Προσοχή: Εάν κατά την τοποθέτηση του δοχείου

- συλλογής της σκόνης αντιληφθείτε μια αντίσταση, ελέγξτε την πληρότητα των φίλτρων και τη σωστή προσαρμογή της μονάδας φίλτρου και του δοχείου συλλογής της σκόνης.

Φροντίδα του φίλτρου

- ! Προσοχή: Ο καθαρισμός του φίλτρου είναι δυνατός μόνο με απενεργοποιημένη τη συσκευή.

Η συσκευή σας είναι εξοπλισμένη με μια λειτουργία, ονομαζόμενη «Sensor Control».

Αυτή η λειτουργία επιτηρεί συνεχώς, εάν η ηλεκτρική σας σκούπα εργάζεται με την ιδανική της στάθμη απόδοσης. Η φωτεινή ένδειξη σηματοδοτεί, εάν είναι απαραίτητο ένα καθαρίσμα του στοιχείου του φίλτρου, για την επίτευξη ξανά της ιδανικής στάθμης απόδοσης.

Εικόνα 15 Sensor Control

Η ένδειξη ανάβει μπλε ή είναι σβηστή, όταν η συσκευή εργάζεται στην ιδανική της στάθμη απόδοσης. Μόλις η ένδειξη αναβροσβήνει κόκκινη, πρέπει να καθαριστεί η εξωτερική μονάδα φίλτρου και το στοιχείο του φίλτρου.

Η συσκευή ρυθμίζεται αυτόματα στη βαθμίδα ισχύος 1.

Εικόνα 16 Καθαρισμός της εξωτερικής μονάδας φίλτρου

Για να εργάζεται η ηλεκτρική σκούπα ιδανικά, πρέπει η εξωτερική μονάδα φίλτρου να καθαρίζεται σε τακτικά χρονικά διαστήματα.

- Απενεργοποιήστε τη συσκευή, για να καθαρίσετε την εξωτερική μονάδα φίλτρου.
- Αφαιρέστε το δοχείο της σκόνης από τη συσκευή. **Εικόνα 12**
- Αφαιρέστε τη μονάδα του φίλτρου από το δοχείο της σκόνης. **Εικόνα 13**
- Καθαρίστε την εξωτερική μονάδα φίλτρου.
- a) Κατά κανόνα αρκεί, όταν πιναχτεί ή χτυπηθεί ελαφρά όλη η μονάδα φίλτρου κατά το άδειασμα του δοχείου της σκόνης, για να πέσουν οι ενδεχομένως υπάρχοντες ρύποι.
- b) Όταν αυτό δεν αρκεί, χρησιμοποιήστε παρακαλώ ένα στεγνό πανί, για να απομακρύνετε τους ρύπους από την εξωτερική επιφάνεια.

Εικόνα 17 Καθαρισμός του στοιχείου του φίλτρου

- Απενεργοποιήστε τη συσκευή.
- Αφαιρέστε το δοχείο της σκόνης από τη συσκευή. **Εικόνα 12**
- Αφαιρέστε τη μονάδα του φίλτρου από το δοχείο της σκόνης. **Εικόνα 13**
- a) Γυρίστε το καπάκι του στοιχείου του φίλτρου ενάντια στη φορά των δεικτών του ρολογιού και αφαιρέστε το φίλτρο από τη μονάδα φίλτρου.
- b) Καθαρίστε το στοιχείο του φίλτρου πρώτα με ελαφρό κτύπημα.
- c) Αφαιρέστε το φίλτρο αφρώδους υλικού από την προστασία κινητήρα και πλύντε το ξεχωριστά. Αφήστε το φίλτρο αφρώδους υλικού και φίλτρο προστασίας του κινητήρα να στεγνώσει εντελώς, (περίπου 24 ώρες)

- d)** Μετά τη συναρμολόγηση του φίλτρου αφρώδους υλικού τοποθετήστε το στοιχείο του φίλτρου στο δοχείο συλλογής της σκόνης.
- e)** Τοποθετήστε το στοιχείο του φίλτρου στη μονάδα φίλτρου και ασφαλίστε το, στρέφοντας το καπάκι προς τη φορά των δεικτών του ρολογιού.

Σε περίπτωση που μετά από τον καθαρισμό με το χέρι του στοιχείου του φίλτρου αναβοσβήνει ξανά κόκκινη η ένδειξη "Sensor Control", τότε το στοιχείο του φίλτρου είναι λερωμένο τόσο πολύ, ώστε θα πρέπει να καθαριστεί στο πλυντήριο ρούχων, στο πρόγραμμα για ευαίσθητα ρούχα το πολύ στους 30°C και με το χαμηλότερο αριθμό στροφών στυψίματος.

Σε περίπτωση που χρειάζεται, μπορείτε να προμηθευτείτε νέα φίλτρα μέσω του σέρβις πελατών.

Καθαρισμός του πέλματος δαπέδου

Πριν από τη συντήρηση απενεργοποιήστε την ηλεκτρική σκούπα ή αποσυνδέστε την από το καλώδιο φόρτισης.

Εικόνα 18

- a)** Απασφαλίστε τον κύλινδρο της βούρτσας με το κουμπί απασφάλισης και αφαιρέστε τον προς τα πλάγια από το πέλμα δαπέδου.
- b)** Κόψτε τις τυλιγμένες κλωστές και τρίχες με ένα ψαλίδι κατά μήκος της προβλεπόμενης γι' αυτό εγκοπής και απομακρύντε τις.
- c)** Σπρώξτε τον κύλινδρο της βούρτσας στα πλάγια κατά μήκος της ράβδου οδηγού μέσα στο πέλμα δαπέδου και ασφαλίστε τον με το κουμπί απασφάλισης.

❗ Προσοχή: Το πέλμα δαπέδου επιτρέπεται να τεθεί σε λειτουργία μόνο με συναρμολογημένο τον κύλινδρο βούρτσας.

Φροντίδα

Πριν από κάθε καθαρισμό η ηλεκτρική σκούπα χειριού, πρέπει να είναι απενεργοποιημένη και αποσυνδεδεμένη από το καλώδιο φόρτισης. Η ηλεκτρική σκούπα και τα πλαστικά εξαρτήματα μπορούν να καθαριστούν με ένα υγρό καθαρισμού πλαστικών του εμπορίου.

❗ Προσοχή: Μη χρησιμοποιείτε κανένα διαβρωτικό υλικό, υγρό καθαρισμού γυαλιού ή υγρό καθαρισμού γενικής χρήσης. Μη βυθίζετε την ηλεκτρική σκούπα ποτέ στο νερό.

Διατηρούμε το δικαίωμα των τεχνικών αλλαγών.

tr

Elektrikli süpürge olarak Bosch'un Athlet modelini almaya karar verdiğiniz için teşekkür ederiz. Bu kullanım kılavuzunda farklı Athlet modelleri gösterilmiştir. Bu nedenle açıklanan tüm donanım özellikleri ve fonksiyonlar cihazınıza uygun olmayabilir. Mümkün olan en iyi emme sonucunu elde etmek için özellikle sizin elektrikli süpürgeniz için üretilmiş olan orijinal Bosch aksesuarları kullanmalısınız.

Lütfen resimli sayfaları açınız!

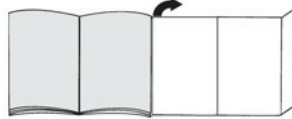

- 1 Elektrikli fırçalı süpürge ucu
- 2 Toz haznesi
- 3 Kir haznesi kilit açma
- 4 Akü şarj durumu göstergesi
- 5 Sensör kontrol göstergesi
- 6 Toz haznesi
- 7 Diş filtre ünitesi
- 8 Motor koruma filtrelü ve filtre köpüklü filtre kartuşu
- 9 Tutamak
- 10 Açma/Kapama şalteri
- 11 Şarj kablosu
- 12 Koltuk süpürme başlığı*
- 13 Dar aralık süpürme başlığı*
- 14 Profesyonel koltuk süpürme başlığı*
- 15 Profesyonel dar aralık süpürme başlığı*
- 16 Askı*
- 17 Adaptör aksesuarı*
- 18 Tutamaklı emme borusu*
- 19 Yastık arası başlığı
- 20 Başlık için ek fırça silindiri

İlk kullanımdan önce

Resim 1

- Tutamak dikkatlice ana muhafazaya sokulmalı ve yerine oturtulmalıdır.
- Tutamağın sökülmesi için kilit açma düğmesine basılmalı ve tutamak dikkatlice yukarı doğru çekip çıkarılmalıdır.

Resim 2

- El süpürgesi süpürge başlığına takılmalı ve yerine yerleştirilmelidir.
- Süpürge başlığının sökülmesi için kilit açma düğmesine basılmalı ve el süpürgesi başlıktan çekilmelidir.

*cihaz donanımına bağlıdır

Şarj

- ! Dikkat: İlk kullanımdan önce elektrik süpürgesini en az 6 saat şarj etmeniz gerekmektedir.





Resim 3

- Elektrik süpürgesini şarj etmek için yakındaki bir sokete bağlayın. Cihaz odada serbest olarak bırakılabilir. **Resim 7**
- Şarj kablosunu cihazın arka bağlantısına takınız.
- Şarj kablosu fişi prize takınız.
- Şarj esnasında şarj göstergesi yanıp söner.
- Akü tam olarak olmuşsa şarj göstergesi mavi yanar ve yanıp sönmez.
- Şarj kablosunun ve el süpürgesinin ısınması normaldir ve bir sorun çıkarmaz.

Akü şarj durumu göstergesi

Resim 4*

Cihazın akü şarj durumu göstergesi aşağıdaki varyantlardan birine uygundur:

- a) Gösterge, akü şarj durumunu gösterir.
 - Akü tam olarak şarj olmuşsa gösterge mavi yanar. 
 - Gösterge yanıp sönüyorsa akü yeniden dolmaktadır.
- b) Gösterge LED'leri akü şarj durumunu gösterir.
 - Akü tam dolmuş 
 - orta artık yük 
 - düşük artık yük 
- Son LED yanıp sönüyorsa akü yeniden dolmaktadır.

Emerek temizleme

Resim 5

- Açma/Kapama şalterine ok yönünde basınız.

Emme gücünün düzenlenmesi

Resim 6

Emme gücünü ayarlamak için Açma/Kapama şalterini istediğiniz konuma getiriniz:

- Güç kademesi 1 **1**
Açık elektro fırça ile emme.
Düz zeminlerde ve özellikle düşük çalışma sesiyle basit temizleme işleri için.
Cihaz burada maksimum çalışma süresini hedefler.
- Güç kademesi 2 **2**
Normal güç ve açık elektro fırça ile emme.
Ortalama sürede her türlü zeminde normal temizleme işleri için.
- Güç kademesi 3 **3**
Maksimum güç ve açık elektro fırça ile emme.
Özellikle halı gibi her türlü yüzeyde ve opsiyonel aksesuar kullanımında mükemmel temizleme işleri için.
Cihaz burada daha kısa bir çalışma süresi hedefler.

Resim 7

- Kısa emme molalarında cihaz odada serbest olarak bırakılabilir. Bunun için süpürge, hafifçe öne doğru başlık yönünde eğilmelidir.

- ! Dikkat: Süpürge beklemeye modunda dönen fırçalar zemine zarar verebileceğinden sökme işlemi için cihaz kesinlikle kapatılmalıdır.

Ek aksesuar ile süpürme

Resim 8*

- a) Askıyı ürünle birlikte teslim edilen, kısa tutamağa sabitleyin.
- b) Uzun tutamağı ana muhafazadan çıkarınız.
- c) Kısa tutamağı yerleştiriniz ve yuvaya oturtunuz.
- d) El süpürgesini zemin başlığından çekerek çıkarınız. **Resim 2**
- e) Aksesuar adaptörünü el süpürgesine takınız ve yuvaya oturtunuz.

Resim 9*

Başlıklar ihtiyaca göre aksesuar adaptörü tutamağı ile emme borusuna takılır:

- Kumaşlı mobilyaların, perdelerin vb. süpürülmesi için koltuk süpürme başlığı.
- Aralıkların ve köşelerin vb. süpürülmesi için dar aralık süpürme başlığı.
- Yastıkların tozunu emmek için yastık arası başlığı, özellikle otomobil koltukları için ideal

Çalışma sona erdikten sonra

Resim 10

- Emme işleminden sonra cihaz kapatılmalıdır.

Toz haznesinin temizlenmesi

Resim 11

İyi bir emme sonucu almak için her emme işleminden sonra toz haznesi boşaltılmalıdır. Bu işlem en geç tozlar toz haznesindeki işaretli alana ulaştığında yapılmalıdır.

Filtrenin yoğun şekilde kirlenmesine sebep olacağından toz haznesindeki işaretli alanın geçilmesini öneririz.

Toz haznesinin boşaltılmasında dış filtre ünitesinin kirlilik derecesi de her zaman kontrol edilmelidir ve ihtiyaç durumunda bu, "Dış filtre ünitesinin temizlenmesi" ilgili kılavuzuna göre temizlenmelidir. **Resim 16**

- ! Dikkat: Filtre temizliği sadece cihaz kapalıyken olanaklıdır.

Yerleştirilmiş filtre kartuşlu dış filtre ünitesi olmadan hiçbir zaman emme işlemi yapılmamalıdır.

Resim 12

- Toz haznesinin kilidi, kilit açma butonu yardımıyla açılmalı ve cihaz çıkarılmalıdır.

*cihaz donanımına bağlıdır

Resim 13

- Filtre ünitesi toz haznesinden çıkarılmalıdır.
- Toz haznesi boşaltılmalıdır.

Resim 14

- Mevcut kiri, atık borusundan çıkarınız.
- Filtre ünitesi toz haznesine yerleştirilmeli, bu sırada yerine doğru oturmasına mutlaka dikkat edilmelidir.
- Toz haznesi c.haza yerleştirilmeli ve yerine oturup oturmadığı dinlenmelidir.

- ! Toz haznesinin yerleştirilmesinden bir dirençle karşılaşılırsa filtrenin eksiksiz olup olmadığını ve filtre ünitesi ve toz haznesinin yerlerine doğru oturup oturmadığını kontrol ediniz.

Filtre bakımı

- ! Dikkat: Filtre temizliği sadece cihaz kapalıyken olanaklıdır.

Cihazınızın "Sensör kontrolü" olarak adlandırılan bir fonksiyonla donatılmıştır.

Bu fonksiyon, süpürgezinin en iyi performans seviyesinde çalışıp çalışmadığını kontrol eder. Yanıp sönen göstergeler, yeniden en iyi performans seviyesine ulaşılması için filtre kartuşunun temizlenmesinin gerekli olup olmadığını belirtir.

Resim 15 Sensör kontrol

Gösterge, cihaz en iyi performans seviyesinde çalıştığında mavi yanar veya söner. Gösterge kırmızı yanıyorsa filtre ünitesinin ve filtre kartuşunun temizlenmesi gerekmektedir.

Cihaz otomatik olarak performans kademesi 1'e geri ayarlanır.

Resim 16 Dış filtre ünitelerinin temizlenmesi

Elektrikli süpürgezinin en iyi şekilde çalışması için dış filtre ünitesi düzenli aralıklarla temizlenmelidir.

- Lütfen dış filtre ünitesini temizlemek için cihazı kapatınız.
- Toz haznesi cihazdan çıkarılmalıdır. **Resim 12**
- Filtre ünitesi toz haznesinden çıkarılmalıdır.

Resim 13

- Dış filtre ünitesinin temizlenmesi
- a) Tüm toz partiküllerinin çözülmesi için boşaltma esnasında toz haznesinin hafifçe sarsılması veya hazneye vurulması yeterlidir.
- b) Bu yeterli olmazsa yüzeyde kalan kir partiküllerini temizlemek için lütfen kuru bir bez kullanınız.

Resim 17 Filtre kartuşunun temizlenmesi

- Cihazı kapatınız.
- Toz haznesi cihazdan çıkarılmalıdır. **Resim 12**
- Filtre ünitesi toz haznesinden çıkarılmalıdır.

Resim 13

- a) Filtre kartuşu kapağı saat yönünün aksine döndürülmesi ve filtre kartuşu filtre ünitesinden çıkarılmalıdır.
- b) Ardından üzerine hafifçe vurularak filtre kartuşu temizlenmelidir.
- c) Filtre köpüğü motor korumasından çıkarılmalı ve ayrı olarak yıkanmalıdır.
Filtre köpüğü ve motor koruma filtresi tamamen kurutulmalıdır, (yakl. 24s)
- d) Filtre köpüğü montajından sonra filtre kartuşu toz tutucuya yerleştirilmelidir.
- e) Filtre kartuşu filtre ünitesine yerleştirilmeli ve kapak saat yönünde çevrilerek kilitlenmelidir.

Filtre kartuşunun elle temizlenmesinden sonra "Sensör Kontrol" göstergesi yeniden kırmızı yanıp sönyorsa filtre kartuşu çamaşır makinesinde yıkanacak kadar kirlenmiştir - Narin yıkama programında maks. 30°C'de ve en düşük hızda.

Gerekirse Müşteri Hizmeti üzerinden yeni bir filtre alınabilir.

Başlığın temizlenmesi

Her bakımdan önce süpürge kapatılmalı veya şarj kablosundan çekilmelidir.

Resim 18

- a) Rulo fırçanın, kilit açma butonu üzerinden kilidi açılmalı ve başlıktan yan şekilde çekilmelidir.
- b) Çıkan iplikler veya saçlar, bir makas ile özellikle bunun için tasarlanmış çentik boyunca kesilip atılmalıdır.
- c) Rulo fırça yandan yönlendirme çubuğu boyunca başlığa itilmeli ve kilit açma düğmesi ile yerine yerleştirilmelidir.

- ! Dikkat: Başlık sadece monte edilmiş rulo fırça ile çalıştırılabilir.

Koruma

El süpürgezinin her temizlenmesinden önce öncelikle kapatılmalı ve şarj kablosundan çekilmelidir. Elektrikli süpürge ve plastik aksesuar parçaları normal bir plastik temizleme maddesi ile temizlenerek, bakımlı olması sağlanabilir.

- ! **Dikkat:** Aşındırıcı temizleme maddesi, cam temizleyici veya çok amaçlı temizleyiciler kullanılmamalıdır. Elektrikli süpürge kesinlikle suya sokulmamalıdır.

Üretici firma, ürünün teknik özelliklerinde değişiklik yapma hakkına sahiptir.

Dziękujemy za zakup odkurzacza Athlet firmy Bosch. W niniejszej instrukcji obsługi przedstawione zostały różne modele odkurzacza Athlet. Dlatego może się zdarzyć, że opisane wyposażenie i jego funkcje nie zawsze odnoszą się do danego modelu. W celu osiągnięcia możliwie najlepszego wyniku odkurzania należy stosować wyłącznie oryginalne akcesoria firmy Bosch, które zostały zaprojektowane specjalnie do tego modelu odkurzacza.

Należy rozłożyć strony z rysunkami!



- 1 Ssawka do podłóg z elektroszczotką
- 2 Pojemnik na pył
- 3 Przycisk odblokowujący pojemnik na kurz
- 4 Wskaźnik stanu naładowania baterii
- 5 Wskaźnik Sensor Control
- 6 Pojemnik na pył
- 7 Zewnętrzny moduł filtrujący
- 8 Wkład filtra z filtrem zabezpieczającym silnik i filtrem piankowym
- 9 Uchwyt
- 10 Przełącznik WŁ./WYŁ.
- 11 Przewód ładowarki
- 12 Szczotka do tapicerki*
- 13 Ssawka do szczelin*
- 14 Profesjonalna szczotka do tapicerki*
- 15 Profesjonalna ssawka do szczelin*
- 16 Pas do przenoszenia*
- 17 Wyposażenie dodatkowe adaptera*
- 18 Wąż ssący z uchwytem*
- 19 Tapicerska ssawka szczelinowa
- 20 Dodatkowy wałek szczotki do ssawki do podłóg

Przed pierwszym użyciem

Rysunek 1

- Uchwyt nasadzić ostrożnie na cokół i zatrzasać.
- W celu rozłączenia uchwytu nacisnąć przycisk odblokowujący i ostrożnie zdjąć uchwyt do góry.

Rysunek 2

- Odkurzacze ręczne nasadzić na ssawkę do podłóg i zatrzasać.
- Aby zdjąć ssawkę do podłóg, nacisnąć przycisk odblokowujący i zdjąć odkurzacze ręczne ze ssawki.

Ładowanie

- ! **Uwaga:** Przed pierwszym użyciem odkurzacza akumulatora należy ładować przez co najmniej 6 godzin.





Rysunek 3

- W celu naładowania umieścić odkurzacze w pobliżu gniazda elektrycznego. Urządzenie można bezpiecznie ustawić w dowolnym miejscu. **Rysunek 7**
- Przewód ładowarki włożyć w złącze z tyłu urządzenia.
- Wtyczkę przewodu ładowarki włożyć do gniazda.
- Podczas ładowania miga wskaźnik naładowania.
- W przypadku całkowitego naładowania akumulatora, wskaźnik naładowania świeci się na niebiesko i przestaje migać.
- Nagrzewanie się przewodu ładowarki i odkurzacza ręcznego jest normalnym zjawiskiem i nie ma negatywnego wpływu na ich działanie.

Wskaźnik stanu naładowania baterii

Rysunek 4*

Wskaźnik stanu naładowania baterii urządzenia odpowiada jednemu z dwóch poniższych wariantów:

- a) Wskaźnik wskazuje stan naładowania akumulatora.
 - W przypadku całkowitego naładowania akumulatora, wskaźnik świeci się na niebiesko. 
 - Miganie wskaźnika oznacza konieczność ponownego naładowania akumulatora.
 - b) Diody LED wskaźnika wskazują stan naładowania akumulatora.
 - Akumulator jest całkowicie naładowany 
 - Średni poziom naładowania 
 - Niski poziom naładowania 
- Miganie ostatniej diody LED oznacza konieczność ponownego naładowania akumulatora.

Odkurzanie

Rysunek 5

- Nacisnąć przełącznik WŁ./WYŁ. w kierunku strzałki.

Regulacja siły ssania

Rysunek 6

Przesunąć przełącznik WŁ./WYŁ. w żądaną pozycję, aby ustawić siłę ssania:

- Stopień mocy 1 **1**
Odkurzanie bez włączonej elektroszczotki. Do prostych czynności czyszczących ma gładkich podłogach, wyjątkowo cicha praca. Maksymalny czas użytkowania urządzenia.

- **Stopień mocy 2** **2**
Odkurzanie z normalną mocą i włączoną elektroszczotką.
Do normalnych czynności czyszczących na wszystkich rodzajach podłóg, średni czas użytkowania urządzenia.
- **Stopień mocy 3** **3**
Odkurzanie z maksymalną mocą i włączoną elektroszczotką.
Do szczególnie wymagających czynności czyszczących na wszystkich powierzchniach, szczególnie na dywanach, przy użyciu opcjonalnego wyposażenia. Krótszy czas użytkowania urządzenia.

Rysunek 7

- W przypadku krótkich przerw w odkurzaniu, urządzenie można bezpiecznie ustawić w pomieszczeniu. W tym celu odkurzacz należy lekko przechylić do przodu w kierunku ssawki.

! **Uwaga:** Przed odstawieniem należy bezwzględnie wyłączyć urządzenie, ponieważ jeśli odkurzacz stoi w miejscu, obracająca się szczotka może uszkodzić pokrycie podłogi.

Odkurzanie z zastosowaniem wyposażenia dodatkowego

Rysunek 8*

- Przymocować pas do noszenia do dołączonego, krótkiego uchwytu.
- Zdjąć z cokołu długi uchwyt.
- Nasadzić krótki uchwyt i zatrzasknąć.
- Zdjąć odkurzacz ręczny ze ssawki do podłogi.

Rysunek 2

- Adapter wyposażenia dodatkowego nasadzić na odkurzacz ręczny i zatrzasknąć.

Rysunek 9*

Ssawki, zależnie od potrzeby, nasadzić na wąż ssący za pomocą uchwytu adaptera wyposażenia dodatkowego:

- Szczotka do tapicerki. Do odkurzania mebli tapicerskich, zasłon itp.
- Ssawka do szczelin. Do odkurzania szczelin, rogów itp.
- Tapicerska ssawka szczelinowa do odkurzania tapicerki, idealna zwłaszcza do foteli samochodowych

Po pracy

Rysunek 10

- Po zakończeniu odkurzania wyłączyć urządzenie.

Opróżnianie pojemnika na pył

Rysunek 11

W celu uzyskania odpowiedniego rezultatu odkurzania, należy opróżniać pojemnik na pył po każdym użyciu urządzenia, najpóźniej w momencie, kiedy pył w pojemniku osiągnie zaznaczony poziom.

Zalecamy, aby nie przekraczać poziomu zaznaczonego w pojemniku na pył, ponieważ powoduje to bardzo silne zanieczyszczenie filtra.

Podczas opróżniania pojemnika na pył kontrolować również stopień zabrudzenia zewnętrznego modułu filtrującego i w razie potrzeby wyczyścić go zgodnie ze wskazówkami podanymi w instrukcji "Czyszczenie zewnętrznego modułu filtrującego". **Rysunek 16**

- ! **Uwaga:** Filtry można czyścić wyłącznie, gdy
- urządzenie jest wyłączone.
 - Nigdy nie odkurzać bez zewnętrznego modułu filtrującego z wkładem filtra.

Rysunek 12

- Pojemnik na pył odblokować za pomocą przycisku odblokowującego i wyjąć z urządzenia.

Rysunek 13

- Wyjąć moduł filtrujący z pojemnika na pył
- Opróżnić pojemnik na pył.

Rysunek 14

- Usunąć ewentualne zabrudzenia poniżej otworu wentylowego.
- Włożyć moduł filtrujący do pojemnika na pył, przy tym koniecznie zwrócić uwagę na prawidłowe położenie.
- Włożyć pojemnik na pył do urządzenia i zatrzasknąć w słyszalny sposób.

- ! **Uwaga:** W przypadku zauważenia oporu podczas wkładania pojemnika na pył należy sprawdzić, czy filtr jest kompletny oraz czy moduł filtrujący i pojemnik na pył są prawidłowo włożone.

Konserwacja filtra

- ! **Uwaga:** Filtry można czyścić wyłącznie, gdy
- urządzenie jest wyłączone.

Urządzenie posiada tzw. funkcję „Sensor Control”. Funkcja ta stale nadzoruje, czy odkurzacz działa z optymalną mocą. Wskaźnik świetlny sygnalizuje, czy konieczne jest czyszczenie wkładu filtra, aby ponownie uzyskać optymalny poziom mocy.

Rysunek 15 Sensor Control

Wskaźnik świeci się na niebiesko lub jest wyłączony, jeśli urządzenie działa z optymalną mocą. Miganie wskaźnika na czerwono oznacza, że konieczne jest czyszczenie zewnętrznego modułu filtrującego i wkładu filtra.

Urządzenie automatycznie przestawia się na poziom mocy 1.

* w zależności od wyposażenia

Rysunek 16 Czyszczenie zewnętrznego modułu filtrującego

Optymalne działanie odkurzacza wymaga regularnego czyszczenia zewnętrznego modułu filtrującego.

- Przed czyszczeniem zewnętrznego modułu filtrującego należy wyłączyć urządzenie.
- Wyjąć z urządzenia pojemnik na pył. **Rysunek 12**
- Wyjąć moduł filtrujący z pojemnika na pył.

Rysunek 13

- Wyczyścić zewnętrzny moduł filtrujący.
- a) Z reguły wystarcza, jeżeli cały moduł filtrujący zostanie podczas opróżniania pojemnika na pył lekko wytrząśnięty lub wytrzepany, co umożliwi oderwanie się drobinek brudu.
- b) Jeśli to nie wystarczy, użyć suchej ściereczki, aby usunąć drobinki brudu zgromadzone na powierzchni.

Rysunek 17 Czyszczenie wkładu filtra

- Wyłączyć urządzenie.
- Wyjąć z urządzenia pojemnik na pył. **Rysunek 12**
- Wyjąć moduł filtrujący z pojemnika na pył.

Rysunek 13

- a) Obrócić pokrywę wkładu filtra w kierunku przeciwnym do ruchu wskazówek zegara i wyjąć wkład filtra z jednostki filtrującej.
- b) Następnie wytrzeć wkład filtra.
- c) Zdjąć filtr piankowy z zabezpieczenia silnika i oddzielnie wypłukać obie części.
Całkowicie wysuszyć filtr piankowy i filtr zabezpieczający silnik (ok. 24 h).
- d) Po montażu filtra piankowego włożyć wkład filtra do pojemnika na pył.
- e) Włożyć wkład filtra w jednostkę filtrującą i zablokować obracając pokrywę w kierunku zgodnym z ruchem wskazówek zegara.

Jeśli po ręcznym wyczyszczeniu wkładu filtra wskaźnik "Sensor Control" ponownie miga na czerwono, wkład filtra jest tak zabrudzony, że należy go uprać w pralce stosując program delikatny o temperaturze maks. 30°C i najniższą prędkość wirowania.

W razie potrzeby można zamówić w serwisie nowe filtry.

Czyszczenie ssawki do podłóg

Przed każdym zabiegami konserwacyjnym wyłączyć odkurzacza lub odłączyć od przewodu ładowarki.

Rysunek 18

- a) Za pomocą przycisku odblokowującego odblokować wałek szczotki i wyjąć na bok ze ssawki do podłóg.
- b) Nawinięte nici i włosy przeciąć nożyczkami. Wzdłuż przewidzianego do tego celu nacięcia i usunąć.
- c) Wałek szczotki wsunąć z boku wzdłuż prowadnicy w ssawkę do podłóg i zablokować za pomocą przycisku odblokowującego.

- ! **Uwaga:** Ssawka do podłóg może być używana wyłącznie po zamontowaniu wałka szczotki.

Pielęgnacja

Prze każdym czyszczeniem odkurzacza ręcznego należy go wyłączyć i odłączyć od przewodu ładowarki. Odkurzacza i elementy wyposażenia z tworzywa sztucznego można czyścić dostępnymi na rynku środkami do czyszczenia tworzyw sztucznych.

- ! **Uwaga:** Nie należy stosować środków do szorowania, środków do czyszczenia szkła ani uniwersalnych środków czyszczących. Pod żadnym pozorem nie zanurzać odkurzacza w wodzie.

Zastrzegamy sobie prawo do zmian technicznych.

Köszönjük, hogy a Bosch Athlet sorozat porszívóját választotta.

Ebben a használati utasításban különböző Athlet modellek leírását találja. Emiatt lehetséges, hogy nem minden tartozék és funkció egyezik meg az Ön által vásárolt modell tartozékaival és funkcióival. Csak eredeti Bosch tartozékokat használjon, melyeket speciálisan az Ön porszívójához fejlesztettünk ki, azért hogy a legjobb porszívási eredményt érhesse el.

Kérjük, hajtsa ki a képes oldalt.



- 1 Padlószívófej elektromos kefével
- 2 Portartály
- 3 Hulladéktartály zárnyitó gombja
- 4 Akkumulátor töltöttségi állapotának kijelzője
- 5 Sensor Control kijelző
- 6 Portartály
- 7 Külső szűrőegység
- 8 Szűrőpatron motorvédő szűrővel és habszivacs szűrővel
- 9 Markolat
- 10 Be-/kikapcsoló gomb
- 11 Töltőkábel
- 12 Szőnyegtisztító fej*
- 13 Réstisztító fej*
- 14 „Profi” szőnyegtisztító fej*
- 15 „Profi” réstisztító fej*
- 16 Vállpánt*
- 17 Tartozékadapter*
- 18 Szívótömlő markolatlalt*
- 19 Hézag-szívófej
- 20 Kiegészítő kefedob padlószívófejhez

Az első használat előtt elvégzendő ten-nivalók

1. ábra

- A markolatot óvatosan helyezze be a készülékházba és kattintsa be.
- A markolat kioldásához nyomja meg a zárnyitó gombot, és óvatosan felfelé húzva vegye ki a markolatot.

2. ábra

- Helyezze a kézi porszívót a padlószívófejbe és kattintsa be.
- A padlószívófej kioldásához nyomja meg a zárnyitó gombot, és húzza ki a kézi porszívót a szívófejből.

Feltöltés

- ! Figyelem: Az első üzembe helyezés előtt a porszívó akkumulátorait legalább 6 órán keresztül tölteni kell.

3. ábra

- A töltéshez helyezze a porszívót egy csatlakozóaljzat közelébe. A készüléket bárhová leteheti. **7. ábra**
- A töltőkábelt hátul dugja a készülék csatlakozójába.
- A töltőkábel csatlakozódugóját dugja a csatlakozóaljzatba.
- A töltési folyamat közben villog a töltéskijelző.
- Ha az akkumulátor teljesen feltöltődött, a töltéskijelző nem villog tovább, hanem kéken világít.
- A töltőkábel és a kézi porszívó felmelegedése normális, és nem ad okot aggodalomra.

Akkumulátor töltöttségi állapotának kijelzője

4*. ábra

Az akkumulátor töltöttségi állapotának kijelzőjén az alábbi változatok egyike látható:

- a) A kijelző az akkumulátor töltöttségi állapotát mutatja.
 - Ha az akkumulátor teljesen fel van töltve, a kijelző kéken világít.
 - Ha a kijelző villog, az akkumulátort fel kell tölteni.
- b) A kijelző LED-jei az akkumulátor töltöttségi állapotát mutatják.
 - akkumulátor teljesen feltöltve
 - közepes maradéktöltés
 - kevés maradéktöltés
- Ha az utolsó LED villog, az akkumulátort fel kell tölteni.

Porszívózás

5. ábra

- Nyomja a be-/ kikapcsoló gombot a nyíl irányába.

Szívóerő szabályozása

6. ábra

A szívóteljesítmény beállításához tolja a be-/kikapcsoló gombot a kívánt helyzetbe:

- 1. teljesítményfokozat **1**
Porszívózás bekapcsolt elektromos kefe nélkül.
Sima padlók egyszerű tisztításához különösen alacsony üzemmóddal.
A készülék ekkor éri el a maximális működési időt.
- 2. teljesítményfokozat **2**
Porszívózás normál teljesítménnyel és bekapcsolt elektromos kefével.
Minden padló típus normál tisztításához közepes működési idővel.

*kiviteltől függően

- 3. teljesítményfokozat **3**
Porszívózás maximális teljesítménnyel és bekapcsolt elektromos kefével.
Minden felülettípus, különösen szőnyegek opcionális tartozékok használatával történő, nagyobb ráfordítást igénylő tisztításához. A készülék ekkor rövidebb ideig működik.

7. ábra

- Rövid porszívózási szüneteknél a készüléket bárhová leteheti. Ehhez a porszívót enyhén billentse előre a szívófej irányába.

! **Figyelem:** Ha leteszi a készüléket, feltétlenül kapcsolja ki, mivel a forgó kefe a porszívó leállításakor károsíthatja a padlóborítást.

Porszívózás kiegészítő tartozékkal

8* . ábra

- a) Rögzítse a vállpántot a mellékelt rövid markolatra.
- b) Vegye le a hosszú markolatot a készülékházból.
- c) Helyezze fel a rövid markolatot és pattintsa be.
- d) Húzza ki a kézi porszívót a szívófejből. **2. ábra**
- e) A tartozékadaptert helyezze a kézi porszívóra és pattintsa be.

9* . ábra

Helyezze fel a használni kívánt szívófejet a szívótömlőre vagy a markolatra:

- Szőnyegtisztító fej kárpitozott bútorok, függönyök stb. porszívózásához.
- Réstisztító fej fugák és sarkok stb. porszívózásához.
- Hézag-szívófej kárpitok porszívózásához, különösen autótülésekhez ideális

A munka után

10. ábra

- Porszívózás után kapcsolja ki a készüléket.

A portartály kiürítése

11. ábra

Az optimális porszívási eredmény érdekében a portartályt minden porszívózás után ki kell üríteni, legkésőbb azonban akkor, ha a por a tartály egy részén elérte a jelölést.

Azt ajánljuk, hogy ne várja meg, hogy a por mennyisége meghaladja a jelölést, mivel az a szűrő erős szennyeződéséhez vezet.

A portartály ürítésénél mindig ellenőrizheti a külső szűrőegység szennyeződési fokát, és szükség esetén a „Külső szűrőegység tisztítása” című fejezetnek megfelelően megtisztíthatja azt. **16. ábra**

! **Figyelem:** A szűrőtisztítás csak kikapcsolt készülékkel lehetséges.

Soha ne porszívózzon behelyezett szűrőpatronnal a külső szűrőegység nélkül.

12. ábra

- A zárnyitó gomb segítségével kattintsa ki a portartályt és vegye ki a készülékből.

13. ábra

- Vegye ki a szűrőegységet a portartályból.
- Ürítse ki a portartályt.

14. ábra

- Távolítsa el a kidobónyílás alatt található szennyeződések is.
- Helyezze be a portartályba a szűrőegységet, ennek során feltétlenül ügyeljen az egység megfelelő elhelyezkedésére.
- Helyezze be a portartályt a készülékbe, és hallható módon pattintsa be.

! **Figyelem:** Ha a portartály behelyezésekor ellenállást érzékel, ellenőrizze, hogy a szűrőnek minden alkatrészre megvan-e, illetve hogy megfelelően helyezte-e be a szűrőegységet és a portartályt.

A szűrő ápolása

! **Figyelem:** A szűrőtisztítás csak kikapcsolt készülékkel lehetséges.

A készülék az úgynevezett „Sensor Control” funkcióval van felszerelve.

Ez a funkció folyamatosan felügyeli, hogy a porszívó az optimális teljesítményszinten működik-e. A világító kijelző jelzi, hogy meg kell-e tisztítani a szűrőpatront, azért hogy ismét elérje az optimális teljesítményszintet.

15. ábra Sensor Control

A kijelző kéken világít, ill. kialszik, ha a készülék optimális teljesítményszintjén működik. Amint a kijelző pirosan villog, meg kell tisztítani a külső szűrőegységet és a szűrőpatront.

A készülék automatikusan visszaáll az 1. teljesítményfokozatra.

16. ábra Külső szűrőegység tisztítása

A külső szűrőegységet rendszeres időközönként meg kell tisztítani, azért hogy a porszívó optimálisan működjön.

- A külső szűrőegység tisztításához kapcsolja ki a készüléket.
- Vegye ki a portartályt a készülékből. **12. ábra**
- Vegye ki a szűrőegységet a portartályból. **13. ábra**
- Tisztítsa meg a külső szűrőegységet.
- a) Rendszerint elegendő az, ha az egész szűrőegységet a portartály kiürítésekor enyhén megrázza vagy ütogetéssel kiporolja, hogy a lehetséges szennyeződés részecskéi kihulljanak.

*kiviteltől függően

b) Ha ez не е достатъчно, използвайте един сухар за отстраняване, за да се предотврати замърсяването и да се предотврати замърсяването.

17. аبرا Свръхпатрон почистване

- Капсолова я изключете.
 - Извадете я от портала от уреда. **12. абра**
 - Извадете я от уреда. **13. абра**
- a) Извадете я от уреда, и извадете я от уреда, и извадете я от уреда.
- b) Преди да почистите я, почистете я.
- c) Извадете я от уреда, и извадете я от уреда, и извадете я от уреда.
- d) Извадете я от уреда, и извадете я от уреда, и извадете я от уреда.
- e) Извадете я от уреда, и извадете я от уреда, и извадете я от уреда.

Ha a svérpátron kézi tisztítása után a „Sensor Control” kijelző ismét pirosan villog, a svérpátron olyan erősen szennyezett, hogy mosógépben ki kell mosni - kímélő programmal max. 30 °C-on és a legalacsonyabb centrifuga-fordulatszámra.

Új szűrők igény szerint a vevőszolgálatnál beszerezhetők.

Padlószívófej tisztítása

Karbantartás előtt minden alkalommal kapcsolja ki a porszívót, és húzza ki a töltőkábelt.

18. абра

- a) A kefedobot kattints ki a zárnyitó gombbal, és oldalirányba húzza ki a padlószívófejből.
- b) A rácsavarodott szálakat és hajlat ollóval vágja át az erre szolgáló bevágás mentén, és távolítsa el őket.
- c) A kefedobot tolja be oldalról a vezetópálya mentén a padlószívófejbe, és a zárnyitó gombbal kattints be.

Figyelem: A padlószívófej csak felszerelt kefedobbal használható.

Ápolás

A kézi porszívót minden tisztítás előtt ki kell kapcsolni és ki kell húzni a töltőkábelt. A porszívó és a műanyag tartozékok kereskedelmi forgalomban kapható műanyagtisztító szerrel tisztíthatók.

Figyelem: Ne használjon súrolószert, üvegtisztítót vagy univerzális tisztítószert. A porszívót soha ne merítse vízbe!

Műszaki változtatások joga fenntartva.

Радваме се, че избрахте прахосмукачка Bosch от серията Athlet.

В тези указания за употреба са представени различни Athlet модели. Затова е възможно не всички описани характеристики и функции да се отнасят за Вашия модел. Трябва да използвате само оригинални принадлежности на Bosch, които са разработени специално за Вашата прахосмукачка, за да се постигне възможно най-добрият резултат от работата с нея.

Моля отгърнете страниците с фигурите!



- 1 Дюза за под с електрическа четка
- 2 Контейнер за прах
- 3 Бутон за отключване на контейнера за прах
- 4 Индикация статус на зареждане на батерията
- 5 Индикация за контрол на сензорите
- 6 Контейнер за прах
- 7 Външен филтриращ елемент
- 8 Филтърен патрон с филтър за защита на мотора и филтъра от пенообразен материал
- 9 Ръкохватка
- 10 Превключвател вкл/изкл
- 11 Кабел за зареждане
- 12 Дюза за тапицерия*
- 13 Дюза за fugи*
- 14 Професионална дюза за тапицерия*
- 15 Професионална дюза за fugи*
- 16 Ремък за носене*
- 17 Адаптер допълнителни принадлежности*
- 18 Всмукателен маркуч с дръжка*
- 19 Дюза за междинни пространства на тапицерии
- 20 Допълнителен валик с четка за дюзата за подове

Преди да започнете работа за първи път

Фиг. 1

- Внимателно поставете и фиксирайте дръжката върху главния корпус.
- За освобождаване на дръжката натиснете копчето за отключване и внимателно изкарайте нагоре дръжката.

Фиг. 2

- Пъхнете ръчната прахосмукачка в дюзата за под и фиксирайте.
- За освобождаване на дюзата за под натиснете копчето за отключване и изтеглете ръчната прахосмукачка от дюзата.

Зареждане

Внимание: Преди първата експлоатация батериите на прахосмукачката трябва да се зареждат най-малко 6 часа.





Фиг. 3

- За зареждане поставете прахосмукачката в близост до контакт. Уредът може да се постави свободно на земята. **Фиг. 7**
- Пъхнете кабела за зареждане отзад в свързането на уреда.
- Пъхнете щепсела на кабела за зареждане в контакта.
- По време на процедурата по зареждане индикацията за зареждане мига.
- Ако батерията е напълно заредена, индикацията за зареждане свети в синьо и вече не мига.
- Загрвяване на кабела за зареждане и ръчната прахосмукачка е нормално и неизбежно.

Индикация статус на зареждане на батерията

Фиг. 4*

Индикацията за статус на зареждане на батерията на уреда отговаря на един от следните два варианта:

- а)** Индикацията показва състоянието на зареждане на батерията.
- Ако батерията е заредена напълно, индикацията свети в синьо. 
 - Ако индикацията мига, батерията трябва отново да се зареди.
- б)** Светодиодите на индикацията посочват състоянието на зареждане на батерията.
- батерията е заредена напълно 
 - среден остатъчен заряд 
 - нисък остатъчен заряд 
- Ако последният светодиод мига, батерията трябва отново да се зареди.

Изсмукване на прах

Фиг. 5

- Задействайте по посока на стрелката превключвателя за вкл/изкл.

Регулиране на силата на изсмукване

Фиг. 6

Избутайте превключвателя за вкл/изкл в желаната позиция, за да настроите мощността на смучене:

- **1** Степен на мощност 1
Смучене без включена електрическа четка.
За прости задачи по почистване върху гладки подове и особено нисък шум при работа.
Тук уредът постига максимално време на работа.
- **2** Степен на мощност 2
Смучене при нормална мощност и включена електрическа четка.
За нормални задачи по почистване върху всякакви подове при средно време на работа.
- **3** Степен на мощност 3
Смучене с максимална мощност и включена електрическа четка.
За особено възискателни задачи по почистване върху всякакви повърхности, по-специално килими и при използване на опционални допълнителни принадлежности. Тук уредът постига по-кратко време на работа.

Фиг. 7

- При кратки паузи при смучене уредът може свободно да се оставя на земята. За тази цел леко наклонете прахосмукачката напред в посока на дюзата.

Внимание: При оставяне непременно изключвайте уреда, тъй като въртящата се четка при покой на прахосмукачката може да причини щети по подовото покритие.

Изсмукване на прах с допълнителни принадлежности

Фиг. 8*

- а)** Закрепете ремъка за носене върху приложената, къса дръжка.
- б)** Свалете дългата дръжка от главния корпус.
- в)** Поставете и фиксирайте късата дръжка.
- д)** Извадете ръчната прахосмукачка от дюзата за подове. **Фиг. 2**
- е)** Пъхнете адаптера за допълнителни принадлежности върху ръчната прахосмукачка и фиксирайте.

Фиг. 9*

Пъхнете според нуждата дюзите върху маркуча за смукане с дръжката на адаптера за допълнителни принадлежности:

- Дюза за тапицерия за изсмукване на прах от тапицирани мебели, завеси, и т.н.
- Дюза за fugи за изсмукване на прах от fugи и ъгли и т.н.
- Дюза за междинни пространства на тапицерии за изсмукване на тапицерии, идеална особено за автомобилни седалки

*според окомплектовката

След работа

Фиг. 10

- След смукане изключвайте уреда.

Изпразване на контейнера за прах

Фиг. 11

За да постигнете добър резултат при смученето контейнерът за прах трябва да се изпразва след всяка процедура по смучене, но най-късно когато прахът в контейнера за прах е достигнал до маркировката.

Ние препоръчваме контейнерът за прах да не се пълни над маркировката, тъй като това води до твърде силно замърсяване на филтъра.

При изпразване на контейнера за прах винаги контролирайте степента на замърсяване на външния филтриращ елемент и при нужда го почиствайте съгласно инструкцията "Почистване на външния филтриращ елемент". Фиг. 16

- ! **Внимание:** Почистването на филтрите е възможно само при изключен уред. Никога не смучете без външен филтриращ елемент с поставен филтърен патрон.

Фиг. 12

- Освободете контейнера за прах с помощта на бутоните за отключване и го извадете от уреда.

Фиг. 13

- Извадете филтриращия елемент от контейнера за прах
- Изпразнете контейнера за прах.

Фиг. 14

- Отстранете евентуално наличната мръсотия под отвора за изхвърляне.
- Поставете филтриращия елемент в контейнера за прах, при това внимавайте непременно за правилното му място.
- Поставете контейнера за прах в уреда и го фиксирайте с прищракване.

- ! **Внимание:** Ако при поставяне на контейнера за прах забележите съпротивление, моля проверете дали филтрите са окомплектовани и дали филтриращият елемент и контейнерът за прах са на правилните места.

Грижи за филтъра

- ! **Внимание:** Почистването на филтрите е възможно само при изключен уред.

Вашият уред е снабден с така наречената "Sensor Control" - функция.

Тази функция следи постоянно дали Вашата прахосмукачка работи на оптималното си ниво на мощност. Светлинната индикация сигнализира дали е необходимо почистване на филтърния патрон, за да се достигне отново оптималното ниво на мощност.

Фиг. 15 Контрол на сензорите

Индикаторът свети синьо, респ. е изключена, когато уредът работи с оптималното си ниво на мощност. Когато индикацията мига в червено, външният филтриращ елемент и филтърният патрон трябва да се почистват.

Уредът се регулира автоматично обратно на степен на мощност 1.

Фиг. 16 Почистване на външния филтриращ елемент

Външният филтриращ елемент трябва да се почиства през известни интервали редовно, за да може прахосмукачката да работи оптимално.

- Моля, изключете уреда, за почистите външния филтриращ елемент.
 - Извадете контейнера за прах от уреда. Фиг. 12
 - Извадете филтриращия елемент от контейнера за прах. Фиг. 13
 - Почистете външния филтриращ елемент.
- a) По правило е достатъчно целият филтриращ елемент при изпразване на контейнера за прах да се разтърси леко или да се почука, за да се отделят възможните частици мръсотия.
- b) Ако това не стига, моля, използвайте суха кърпа, за да отстраните частиците мръсотия от повърхността.

Фиг. 17 Почистване на филтърния патрон

- Изключете уреда.
 - Извадете контейнера за прах от уреда. Фиг. 12
 - Извадете филтриращия елемент от контейнера за прах. Фиг. 13
- a) Завъртете капака на филтърния патрон обратно на часовника и извадете филтърния патрон от филтриращия елемент.
- b) Първо почистете филтърния патрон чрез почукване.
- c) Извадете филтъра от пенообразен материал от защитата на мотора и я измийте отделно. Оставете филтъра от пенообразен материал и защитния филтър на мотора да изсъхнат напълно, (ок. 24 ч)
- d) След монтажа на филтъра от пенообразен материал поставете филтърния патрон в контейнера за прах.
- e) Поставете филтърния патрон във филтриращия елемент и заключете капака чрез завъртане по посока на часовника.

Ако след ръчното почистване на филтърния патрон индикацията "Контрол на сензорите" мига отново в червено, то филтърният патрон е толкова силно замърсен, че трябва да се почисти в пералня - на деликатна програма при макс. 30°C и най-ниски обороти на центрофугата.

При нужда можете да си набавите нов филтър от службата обслужване на клиенти.

Почистване на дюзата за под

Преди всяка поддръжка изключвайте прахосмукачката, респ. откачайте я от кабела за зареждане.

Фиг. 18

- a) Освободете кръглата четка чрез копчето за отключване и я изтеглете странично от дюзата за под.
- b) По дължината на предвидените за това прорези срежете намотаните конци и косми с ножица и ги отстранете.
- c) Вкарайте кръглата четка странично по дължината на водещия лост в дюзата за под и фиксирайте чрез копчето за отключване.

Внимание: Дюзата за под може да се използва само с монтирана кръгла четка.

Поддръжка

Преди всяко почистване на ръчната прахосмукачка същата трябва да се изключва и да се откача от кабела за зареждане. Прахосмукачката и принадлежностите от пластмаса могат да бъдат почиствани с обичайните на пазара средства за почистване на пластмаси.

Внимание: Не използвайте препарат за грубо абразивно почистване, препарат за стъкло или универсален почистващ препарат Никога не потапяйте прахосмукачката във вода.

Правото на технически изменения е запазено.

Мы рады, что вы остановили свой выбор на пылесосе Bosch серии Athlet.

В этой инструкции по эксплуатации представлены различные модели серии Athlet. Поэтому возможно, что некоторые функции и принадлежности, описанные здесь, могут отсутствовать у Вашего прибора. Чтобы гарантировать оптимальный результат уборки, Вам необходимо использовать только оригинальные принадлежности Bosch, разработанные специально для Вашего пылесоса.

Разверните страницы с рисунками!



- 1 Насадка для пола/ковра с электрощёткой
- 2 Контейнер для сбора пыли
- 3 Кнопка фиксации пылесборника
- 4 Индикатор зарядки аккумулятора
- 5 Индикатор «Sensor Control»
- 6 Контейнер для сбора пыли
- 7 Внешний фильтровальный блок
- 8 Фильтрующий элемент с моторным и поролоновым фильтрами
- 9 Ручка шланга
- 10 Выключатель
- 11 Кабель зарядного устройства
- 12 Насадка для мягкой мебели*
- 13 Щелевая насадка*
- 14 Насадка для мягкой мебели Profi*
- 15 Щелевая насадка Profi*
- 16 Ремень*
- 17 Переходник для принадлежностей*
- 18 Шланг с ручкой*
- 19 Щелевая насадка для мягкой мебели
- 20 Дополнительный валик щетки насадки для пола/ковра

Перед первым использованием

Рис. 1

- Ручку осторожно вставьте в основной корпус и зафиксируйте.
- Для отсоединения ручки нажмите кнопку фиксации и осторожно снимите ручку движением вверх.

* в зависимости от комплектации

Рис. 2

- Вставьте пылесос в насадку для пола/ковра и зафиксируйте.
- Чтобы отсоединить насадку для пола/ковра, нажмите кнопку фиксации и отсоедините пылесос от насадки.

Зарядка

- Внимание: перед первым использованием**
- пылесоса аккумуляторы должны заряжаться не менее 6 часов.





Рис. 3

- Для зарядки поставьте пылесос рядом с розеткой. Пылесос можно спокойно оставлять в помещении. Рис. 7
- Вставьте кабель зарядного устройства сзади в разъем пылесоса.
- Вставьте вилку кабеля зарядного устройства в розетку.
- Во время зарядки индикатор зарядки мигает.
- После полной зарядки аккумулятора индикатор зарядки горит синим светом и прекращает мигать.
- Нагревание кабеля зарядного устройства и пылесоса закономерно и не представляет опасности.

Индикатор зарядки аккумулятора

Рис. 4*

Индикатор зарядки аккумулятора пылесоса соответствует одному из двух приведённых состояний:

- a) Индикатор указывает на степень зарядки аккумулятора.
- Если аккумулятор полностью заряжен, индикатор горит синим светом. 
 - Если индикатор мигает, требуется зарядка аккумулятора.
- b) Светодиоды индикатора указывают на степень зарядки аккумулятора.
- Аккумулятор полностью заряжен 
 - Средний уровень остаточного заряда 
 - Низкий уровень остаточного заряда 
- Если последний светодиод мигает, требуется зарядка аккумулятора.

Уборка

Рис. 5

- Нажмите выключатель в направлении, указанном стрелкой.

Регулировка мощности всасывания

Рис. 6

Для регулировки мощности всасывания сдвиньте выключатель в нужное положение:

- Уровень мощности 1 **1**
Всасывание без включения электрощётки. Для простой очистки гладких поверхностей и самого низкого уровня шума. Продолжительность работы пылесоса является при этом максимальной.
- Уровень мощности 2 **2**
Всасывание при нормальной мощности и с включенной электрощёткой. Для обычной очистки любых поверхностей при средней продолжительности работы.
- Уровень мощности 3 **3**
Всасывание при максимальной мощности и с включенной электрощёткой. Для самой сложной очистки любых поверхностей, в частности ковров, и для очистки с использованием принадлежностей. Продолжительность работы пылесоса при этом уменьшается.

Рис. 7

- Во время коротких перерывов пылесос можно спокойно оставлять в помещении. Для этого слегка наклоните пылесос по направлению к насадке.

Внимание: при остановках в работе обязательно

- выключайте пылесос, так как вращающаяся щётка остановленного пылесоса может повредить напольное покрытие.

Уборка с использованием дополнительных принадлежностей

Рис. 8*

- a) Закрепите ремень на короткой ручке шланга, входящей в комплект.
- b) Длинную ручку шланга выньте из основного корпуса.
- c) Установите и зафиксируйте короткую ручку.
- d) Отсоедините пылесос от насадки для чистки пола/ковра. Рис. 2
- e) Переходник для принадлежностей вставьте в пылесос и зафиксируйте.

Рис. 9*

Нужные насадки вставляйте в шланг с ручкой переходника для принадлежностей:

- Насадка для мягкой мебели для чистки мягкой мебели, штор и т. д.
- Щелевая насадка для чистки щелей, углов и т. д.
- Щелевая насадка для мягкой мебели для чистки обивки, превосходно подходит для чистки автомобильных сидений

* в зависимости от комплектации

После уборки

Рис. 10

- После уборки выключите пылесос.

Опорожнение контейнера для сбора пыли

Рис. 11

Для достижения хороших результатов желательно опорожнять контейнер для сбора пыли после каждой уборки, в любом случае не позднее, чем уровень пыли в контейнере достигнет специальной отметки.

Мы не рекомендуем заполнять контейнер пылесоса до уровня выше отметки, поскольку это приводит к чрезмерному загрязнению фильтра.

Опорожняя контейнер для сбора пыли, всегда проверяйте степень загрязнения внешнего фильтровального блока и при необходимости очищайте его согласно инструкции «Очистка внешнего фильтровального блока». Рис. 16

Внимание: очистка фильтра возможна только при выключенном пылесосе.

- Никогда не производите уборку без внешнего фильтровального блока с вставленным фильтрующим элементом.

Рис. 12

- Разблокируйте контейнер для сбора пыли при помощи кнопок фиксации и извлеките его из пылесоса.

Рис. 13

- Выньте фильтровальный блок из контейнера для сбора пыли
- Опорожните контейнер для сбора пыли.

Рис. 14

- При необходимости удалите грязь, скопившуюся под выпускным отверстием.
- Установите фильтровальный блок в контейнер, при этом обязательно следите за правильным расположением.
- Вставьте контейнер в пылесос и зафиксируйте до щелчка.

Внимание: в случае возникновения

- сопротивления при установке контейнера для сбора пыли проверьте комплектность фильтров и правильность положения фильтровального блока и контейнера для сбора пыли.

Обслуживание фильтров

Внимание: очистка фильтра возможна только при выключенном пылесосе.

В Вашем пылесосе предусмотрена функция «Sensor Control».

Эта функция постоянно контролирует, работает ли пылесос на оптимальном уровне мощности. При снижении уровня мощности световой индикатор указывает на необходимость очистки фильтрующего элемента.

Рис. 15 «Sensor Control»

Индикатор горит синим светом или выключен, если пылесос работает с оптимальной мощностью. Если он начинает мигать красным, внешний фильтровальный блок и фильтрующий элемент следует очистить.

Мощность пылесоса автоматически снижается до уровня 1.

Рис. 16 Очистка внешнего фильтровального блока

Для оптимальной работы пылесоса внешний фильтровальный блок нужно регулярно очищать.

- Для очистки внешнего фильтровального блока необходимо выключить пылесос.
- Выньте контейнер для сбора пыли из прибора. Рис. 12
- Выньте фильтровальный блок из контейнера для сбора пыли. Рис. 13
- Очистите внешний фильтровальный блок.
 - a) Как правило, чтобы удалить частички грязи, достаточно, опорожняя контейнер для сбора пыли, чуть-чуть потереть фильтровальный блок или легко постучать по нему.
 - b) Если этого недостаточно, возьмите сухую тряпку и с её помощью удалите частички грязи с поверхности.

Рис. 17 Очистка фильтрующего элемента

- Выключите прибор.
- Выньте контейнер для сбора пыли из прибора. Рис. 12
- Выньте фильтровальный блок из контейнера для сбора пыли. Рис. 13
 - a) Поверните крышку фильтрующего элемента против часовой стрелки и выньте фильтрующий элемент из фильтровального блока.
 - b) Сначала выколотите пыль из фильтрующего элемента.
 - c) Снимите поролоновый фильтр с моторного и промойте их раздельно. Оставьте поролоновый и моторный фильтры сохнуть, (прим. 24 часа)
 - d) Установите поролоновый фильтр в фильтрующий элемент и установите в контейнер для сбора пыли.
 - e) Вставьте фильтрующий элемент в фильтровальный блок и зафиксируйте крышку поворотом по часовой стрелке.

Если после очистки фильтрующего элемента вручную индикатор «Sensor Control» по-прежнему мигает красным светом, это указывает на то, что фильтрующий элемент загрязнен настолько, что требуется его обработка в стиральной машине - в режиме бережной стирки при температуре не более 30°C и при минимальной скорости отжима.

При необходимости новые фильтры можно заказать через сервисную службу.

Очистка насадки для пола/ковра

Каждый раз перед техобслуживанием пылесоса выключайте его и отсоединяйте от кабеля зарядного устройства.

Рис. 18

- Нажатием кнопки фиксации разблокируйте валик щетки и выньте из насадки для пола/ковра сбоку.
- Намотавшиеся нитки и волосы разрежьте ножницами вдоль специально предусмотренной прорези и удалите.
- Задвиньте валик щетки сбоку вдоль направляющего стержня в насадку для пола/ковра и зафиксируйте его нажатием кнопки фиксации.

Внимание: насадку для пола/ковра можно

- использовать только с установленным валиком щётки.

Уход

Перед каждой чисткой пылесос необходимо выключать и отсоединять от кабеля зарядного устройства. Пылесос и пластмассовые принадлежности можно чистить обычными средствами для чистки пластмассы.

Внимание: не используйте абразивные чистящие

- средства, средства для мытья стёкол или универсальные моющие средства. Не погружайте пылесос в воду.

Оставляем за собой право на внесение технических изменений.

ro

Ne bucurăm că v-ați decis să achiziționați un aspirator Bosch din seria Athlet.

În aceste instrucțiuni de utilizare sunt prezentate diverse modele Athlet. De aceea, este posibil ca nu toate particularitățile de dotare descrise și toate funcțiile să existe la modelul dumneavoastră. Trebuie să utilizați numai accesoriile originale Bosch, care au fost dezvoltate special pentru aspiratorul dumneavoastră, pentru a obține cel mai bun rezultat la aspirare.

Vă rugăm să deschideți la paginile cu imagini!



- Duză de podea cu perie electrică
- Recipient de praf
- Tastă de deblocare recipient de murdărie
- Afișaj al stării de încărcare a bateriei
- Afișaj Sensor Control
- Recipient de praf
- Unitate externă de filtrare
- Cartuș de filtru cu filtru de protecție a motorului și material spongios de filtrare
- Mâner
- Comutator Pornit/Oprit
- Cablu de încărcare
- Duză pentru tapiserie*
- Duză pentru spații înguste*
- Duză Profi pentru tapiserie*
- Duză Profi pentru locuri înguste*
- Centură de transport*
- Adaptor accesorii*
- Furtun de aspirare cu mâner*
- Duza pentru interstițiile tapiseriei
- Perie cilindrică suplimentară pentru duza de podea

Înainte de prima utilizare

Fig. 1

- Introduceți și înclichetați cu atenție mânerul pe carcasa principală.
- Pentru a elibera mânerul, apăsați butonul de deblocare și scoateți cu atenție mânerul în sus.

Fig. 2

- Introduceți și înclichetați aspiratorul de mână în duza de podea.
- Pentru a elibera duza de podea, apăsați butonul de deblocare și trageți aspiratorul de mână din duză.

* în funcție de model

Încărcarea

- Atenție: Înainte de prima punere în funcțiune,** acumulatorii aspiratorului trebuie să stea la încărcat cel puțin 6 ore.





Fig. 3

- Puneți la încărcat aspiratorul în apropierea unei prize. Aparatul poate fi pus jos liber în încăpere. **Imagina 7**
- Introduceți cablul de încărcare în spate, în portul aparatului.
- Introduceți ștecherul cablului de încărcare în priză.
- În timpul procesului de încărcare, afișajul de încărcare se aprinde intermitent.
- După ce acumulatorul s-a încărcat complet, afișajul de încărcare se aprinde în albastru și nu mai este intermitent.
- O încălzire a cablului de încărcare și a aspiratorului de mână este normală și nu prezintă riscuri.

Afișaj al stării de încărcare a bateriei

Fig. 4*

Afișajul stării de încărcare a bateriei aparatului corespunde uneia din următoarele două variante:

- a) Afișajul indică starea de încărcare a acumulatorului.
- Dacă acumulatorul este încărcat complet, afișajul se aprinde în albastru. 
 - Când afișajul se aprinde intermitent, acumulatorul trebuie reîncărcat.
- b) Ledurile afișajului indică starea de încărcare a acumulatorului.
- Acumulator încărcat complet 
 - Încărcare rămasă medie 
 - Încărcare rămasă redusă 
 - Când se aprinde ultimul led, acumulatorul trebuie reîncărcat.

Aspirarea

Fig. 5

- Acționați comutatorul Pornit/Oprit în direcția săgeții.

Reglarea puterii de aspirare

Fig. 6

Puneți comutatorul Pornit/Oprit în poziția dorită, pentru a seta puterea de aspirare:

- Treapta de putere 1 **1**
Aspirare fără perie electrică conectată.
Pentru sarcini de curățare ușoare pe podea netedă și un zgomot de funcționare deosebit de încet.
Aparatul realizează aici timpul maxim de funcționare.

- Treapta de putere 2 **2**
Aspirare la putere normală și cu peria electrică conectată.
Pentru sarcini de curățare normale pe toate tipurile de podea într-un timp de funcționare mediu.

- Treapta de putere 3 **3**
Aspirare la putere maximă și cu peria electrică conectată.
Pentru sarcini de curățare deosebit de exigente pe toate suprafețele, în special pe covorașe și la folosirea accesoriilor opționale. Aparatul realizează aici un timp de funcționare mai scurt.

Fig. 7

- Dacă se fac pauze scurte la aspirare, aparatul poate fi pus jos liber în încăpere. Pentru aceasta, basculați aspiratorul ușor spre înainte în direcția duzei.

- Atenție:** Pentru oprire, deconectați obligatoriu aparatul, deoarece peria rotativă poate provoca deteriorări pe suprafața podelei când aspiratorul este în repaus.

Aspirarea cu accesoriile suplimentare

Fig. 8*

- a) Fixați centura de transport la mânerul scurt anexat.
- b) Scoateți mânerul lung de la carcasa principală.
- c) Așezați și blocați mânerul scurt.
- d) Trageți aspiratorul de mână din duza de podea. **Fig. 2**
- e) Introduceți și înclichetați adaptorul de accesorii pe aspiratorul de mână.

Fig. 9*

Introduceți după necesități duzele pe furtunul de aspirare cu mâner al adaptorului de accesorii:

- Duza pentru tapiserie, utilă în aspirarea capitonajelor de mobilă, draperiilor etc.
- Duza pentru locuri înguste, utilă în aspirarea în rosturi și colțuri etc.
- Duza pentru interstițiile tapiseriei pentru aspirarea tapiseriilor, în special folosit la scaunele auto

După lucrul cu aspiratorul

Fig. 10

- După aspirare, deconectați aparatul.

Golirea recipientului de praf

Fig. 11

Pentru a obține un rezultat bun al aspirării, recipientul de praf trebuie golit după fiecare aspirare, cel mai târziu totuși atunci când praful din recipientul de praf a ajuns într-un punct la marcaj.

Recomandăm să nu umpleți recipientul de praf peste marcaj, deoarece acest lucru duce la o murdărire foarte puternică a filtrului.

La golirea recipientului de praf, controlați întotdeauna și gradul de murdărie al unității externe de filtrare și, dacă este necesar, curățați-o conform instrucțiunilor "Curățarea unității externe de filtrare". **Fig. 16**

! **Atenție:** curățarea filtrului este posibilă numai cu

- aparatul oprit.

Nu aspirați niciodată fără unitatea externă de filtrare cu cartușul de filtru montat.

Fig. 12

- Deblocați recipientul de praf cu ajutorul tastelor de deblocare și scoateți-l din aparat.

Fig. 13

- Extrageți unitatea de filtrare din recipientul de praf
- Goliți recipientul de praf.

Fig. 14

- Îndepărtați murdăria eventuală existentă sub orificiul de evacuare.
- Introduceți unitatea de filtrare în recipientul de praf, acordând atenție poziției corecte.
- Introduceți recipientul de praf în aparat și închetați-l până se aude zgomotul caracteristic.

! **Atenție:** Dacă la introducerea recipientului de praf sesizați rezistență, vă rugăm să verificați dacă filtrul este complet și așezarea corectă a unității de filtrare și a recipientului de praf.

Îngrijirea filtrului

! **Atenție:** curățarea filtrului este posibilă numai cu

- aparatul oprit.

Aparatul dumneavoastră este dotat cu așa-numita funcție "Sensor Control".

Această funcție supraveghează permanent dacă aspiratorul dvs. lucrează la nivelul de putere optim. Afișajul luminos semnalează dacă este necesară o curățare a cartușului filtrului, pentru a atinge din nou nivelul de putere optim.

Fig. 15 Sensor Control

Afișajul devine albastru sau este deconectat dacă aparatul lucrează la nivelul său optim de randament. Imediat ce afișajul se aprinde intermitent în roșu, unitatea externă de filtrare și cartușul de filtru trebuie curățate.

Aparatul este readus automat la treapta de putere 1.

Fig. 16 Curățarea unității externe de filtrare

Unitatea externă de filtrare trebuie curățată la intervale regulate pentru ca aspiratorul să funcționeze optim.

- Vă rugăm deconectați aparatul pentru a curăța unitatea externă de filtrare.
- Extrageți recipientul de praf din aparat. **Fig. 12**
- Extrageți unitatea de filtrare din recipientul de praf. **Fig. 13**
- Curățați unitatea externă de filtrare.

a) De regulă, este suficient ca întreaga unitate de filtrare să fie ușor scuturată sau bătută la golirea recipientului de praf, pentru ca posibilele particule de murdărie să se desprindă.

b) Dacă nu este suficient, folosiți o cârpă uscată, pentru a îndepărta particulele de murdărie de pe suprafață.

Fig. 17 Curățarea cartușului de filtru

- Opriți aparatul.
- Extrageți recipientul de praf din aparat. **Fig. 12**
- Extrageți unitatea de filtrare din recipientul de praf. **Fig. 13**
- a) Rotiți capacul cartușului de filtru în sens invers acelor de ceasornic și scoateți cartușul de filtru din unitatea de filtrare.
- b) Apoi curățați cartușul de filtru prin baterea acestuia.
- c) Scoateți materialul spongios de filtrare din protecția motorului și spălați-l separat.
Lăsați să se usuce complet materialul spongios de filtrare și filtrul de protecție a motorului, (cca. 24h)
- d) După montarea materialului spongios de filtrare, introduceți cartușul de filtru în recipientul de praf.
- e) Introduceți cartușul de filtru în unitatea de filtrare și blocați capacul prin rotire în sensul acelor de ceasornic.

Dacă, după curățarea manuală a cartușului de filtru, afișajul "Sensor Control" se aprinde din nou intermitent în roșu, cartușul de filtru este atât de murdar, încât trebuie spălat în mașina de spălat rufe - la un ciclu de spălare protector, la o temperatură maximă de 30°C și la cea mai redusă treaptă a turației de centrifugare.

La nevoie, pot fi achiziționate filtre noi prin unitățile service.

Curățarea duzei de podea

Înainte de fiecare întreținere, deconectați aspiratorul, resp. separați-l de la cablul de încărcare.

Fig. 18

- a) Deblocați cilindrul-perie cu ajutorul butonului de deblocare și trageți-l lateral din duza de podea.
- b) Tăiați și îndepărtați firele și părul care s-au înfășurat cu un foarfece de-a lungul canalului prevăzut pentru aceasta.
- c) Introduceți cilindrul-perie lateral de-a lungul ghidajului în duza de podea și închetați-l cu ajutorul butonului de deblocare.

! **Atenție:** Duza de podea trebuie pusă în funcțiune

- numai cu cilindrul-perie montat.

* în funcție de model

Îngrijire

Înainte de orice curățare a aspiratorului de mână, acesta trebuie deconectat și separat de la cablul de încărcare. Aspiratorul și accesoriile din material plastic pot fi întreținute cu ajutorul unui produs obișnuit din comerț pentru curățat materiale plastice.

- ! **Atenție:** Nu folosiți detergenți abrazivi, produse pentru curățat sticlă sau produse de curățat universale. Nu scufundați niciodată aspiratorul în apă.

Ne rezervăm dreptul la modificări tehnice.

uk

Ми раді, що Ви обрали пилосос серії Athlet від Bosch.

У цій інструкції з експлуатації описані різні моделі Athlet. Тому може статися, що не все описане устаткування та функції стосуються Вашої моделі. Щоб досягти найкращих результатів прибирання рекомендуємо застосовувати лише оригінальне приладдя від Bosch, що було спеціально розроблено для Вашого пилососу.

Розгорніть сторінки з малюнками!



- 1 Насадка для підлоги з електричною щіткою
- 2 Контейнер для пилу
- 3 Педаль розблокування контейнера для пилу
- 4 Індикація стану заряду батареї
- 5 Індикація Sensor Control
- 6 Контейнер для пилу
- 7 Зовнішня фільтр-система
- 8 Фільтруючий патрон із захисним фільтром мотора та фільтрувальною вкладкою зі спіненого матеріалу
- 9 Ручка
- 10 Перемикач «ВВІМК./ВИМК.»
- 11 Заряджувальний кабель
- 12 Насадка для м'яких меблів*
- 13 Насадка для щілин*
- 14 Насадка Profi для м'яких меблів*
- 15 Насадка Profi для щілин*
- 16 Ремінь для перенесення*
- 17 Приладдя адаптера*
- 18 Всмоктувальний шланг з ручкою*
- 19 Щілинна насадка для м'яких меблів
- 20 Додатковий вал щітки насадки для підлоги

Перед першим використанням

Мал. 1

- Обережно вставити ручку на головний корпус і зафіксувати.
- Для від'єднання ручки натиснути на кнопку розблокування і обережно вийняти ручку, потягнувши вгору.

Мал. 2

- Вставте ручний пиросос у насадку для підлоги та закріпіть її.
- Щоб від'єднати насадку для підлоги, натисніть кнопку кріплення та витягніть ручний пиросос з насадки.

Заряджання

- Увага! Перед першим використанням треба заряджати акумулятор пирососа щонайменше 6 годин.**





Мал. 2

- Встановіть пиросос для заряджання поблизу від розетки. Прилад може бути розміщений в будь-якому місці кімнати. **Мал. 7**
- Увімкніть заряджувальний кабель у роз'єм, позаду за приладом.
- Вставте штекер заряджувального кабелю в розетку.
- Під час заряджання блимає індикатор заряджання.
- Якщо акумулятор повністю заряджений, індикатор заряджання горить синім і більше не блимає.
- Нагрівання заряджувального кабелю та ручного пирососа є нормальним явищем.

Індикація стану заряду батареї

Мал. 4*

Індикація стану зарядження батареї відповідає одному з двох наступних варіантів.

- a)** На індикації відображається стан зарядження акумулятора.
- Якщо акумулятор повністю заряджений, індикація світиться синім. 
 - Якщо індикація блимає, потрібно повторно зарядити акумулятор.
- b)** Світлодіоди в індикаторі вказують на стан зарядження акумулятора.
- акумулятор повністю заряджений 
 - середній залишковий заряд 
 - незначний залишковий заряд 
- Якщо блимає останній світлодіод, потрібно повторно зарядити акумулятор.

Чищення

Мал. 5

- Пересуньте вмикач у напрямку стрілки.

Регулювання потужності всмоктування

Мал. 6

Пересуньте вимикач у потрібне положення, щоб налаштувати потужність всмоктування:

- Потужність всмоктування 1 **1**
всмоктування без увімкненої електрощітки.
Для простих задач чищення на гладкій підлозі та особливо низького рівня робочого шуму.
В такому режимі прилад працює найдовше.
- Потужність всмоктування 2 **2**
Всмоктування при нормальній потужності і увімкненій електрощітці.
Для нормальних задач чищення на всіх типах підлоги при середній тривалості роботи.
- Потужність всмоктування 3 **3**
Всмоктування з максимальною потужністю і увімкненою електрощіткою.
Для особливо складних завдань чищення на всіх поверхнях, особливо килимах, а також при використанні додаткового приладдя. В такому режимі прилад працює найкоротший час.

Мал. 7

- Під час нетривалої перерви в роботі прилад може бути розміщений в будь-якому місці кімнати. Для цього нахиліть пиросос вперед у напрямку насадки.

Увага! Перед тим як залишити прилад,

- обов'язково вимкніть його, оскільки щітка, що обертається, у вертикальному положенні пирососа може призвести до пошкоджень покриття підлоги.

Чищення з додатковим обладнанням

Мал. 8*

- a)** Закріпіть ремінь на короткій ручці, що входять до комплекту.
- b)** Зніміть довгу ручку з основного корпусу.
- c)** Встановіть та зафіксуйте коротку ручку.
- d)** Витягніть ручний пиросос з насадки. **Мал. 2**
- e)** Вставте адаптер приладдя на ручний пиросос і зафіксуйте.

Мал. 9*

За потреби встановіть сопла на всмоктувальний шланг з ручкою адаптеру приладдя:

- Насадка для м'яких меблів: для чищення м'яких меблів, гардин тощо.
- Насадка для щілин: для чищення в щілинах, кутках тощо.
- Щілинна насадка для м'яких меблів та очищення обивки, оптимально підійде для очищення автомобільних крісел

Закінчення роботи

Мал. 10

- Після чищення вимкніть прилад.

Очищення контейнера для пилу

Мал. 11

Для отримання кращих результатів прибирання, бажано спорожнювати контейнер після кожного прибирання, в будь-якому випадку – не пізніше, коли пил хоча б в одній точці контейнера досягне маркування.

Рекомендуємо не наповнювати контейнер для пилу вище позначки, оскільки це призводить до сильного забруднення фільтра.

Спорожнюючи контейнер для пилу, завжди перевіряйте ступінь забруднення зовнішньої фільтр-системи і при потребі чистьте її відповідно до розділу "Очищення зовнішньої фільтр-системи".

Мал. 16

Увага! Очищення фільтра можливе лише при вимкненому пилососі.

- Ніколи не використовуйте пилосос без зовнішньої фільтр-системи з встановленим фільтрувальним патроном.

Мал. 12

- Розблокуйте контейнер для пилу за допомогою педалей розблокування і вийміть з приладу.

Мал. 13

- Вийміть фільтр-систему із контейнера для пилу.
- Витрусіть сміття з контейнера для пилу.

Мал. 14

- Видаліть бруд, який міг потрапити під вихідний отвір.
- Вставте фільтр-систему в контейнер для пилу, при цьому обов'язково слідкуйте за її правильним розташуванням.
- Вставте контейнер для пилу в пилосос та зафіксуйте з характерним клацанням.

Увага! Під час встановлення контейнера для пилу звертайте увагу на опір; просимо перевірити, чи не заповнився фільтр, та звернути увагу на правильне розташування фільтра й контейнера для пилу.

Догляд за фільтром

- ! **Увага!** Очищення фільтра можливе лише при вимкненому пилососі.

Ваш пилосос обладнаний функцією "Sensor Control". Ця функція забезпечує постійний контроль над оптимальним рівнем потужності під час роботи пилососу. Індикатор сигналізує, чи потрібно очистити фільтруючий патрон, щоб знову вийти на оптимальний рівень потужності.

Мал. 15 Sensor Control

Індикатор горить синім або вимкнений, якщо прилад працює на оптимальному рівні потужності. Якщо він починає блимати червоним, необхідно почистити зовнішню фільтр-систему та фільтрувальний патрон.

Пилосос автоматично встановлюється на ступінь потужності.1

Мал. 16 Очищення зовнішньої фільтр-системи

Для нормальної роботи пилососа зовнішню фільтр-систему потрібно регулярно чистити.

- Вимикайте прилад перед очищенням зовнішньої фільтр-системи.
 - Витягніть контейнер для пилу з пилососа. **Мал. 12**
 - Вийміть фільтр-систему із контейнера для пилу. **Мал. 13**
 - Очистьте зовнішню фільтр-систему.
- a) Як правило, щоб видалити можливі часточки бруду, достатньо, спорожнюючи контейнер для пилу, легенько потрусити або постукає по корпусу фільтра.
- b) Якщо цього недостатньо, для видалення часточок бруду з поверхні просимо скористатися сухою ганчіркою.

Мал. 17 Чищення фільтрувального патрона

- Вимкніть прилад.
 - Витягніть контейнер для пилу з пилососа. **Мал. 12**
 - Вийміть фільтр-систему із контейнера для пилу. **Мал. 13**
- a) Оберніть кришку фільтрувального патрона проти годинникової стрілки і вийміть фільтруючий патрон з фільтр-системи.
- b) Спочатку витрусіть фільтрувальний патрон.
- c) Змініть фільтрувальну вкладку з моторного фільтру і промийте їх окремо. Залиште фільтрувальну вкладку і моторний фільтр сохнути, (прибл. 24 години)
- d) Встановивши фільтрувальну вкладку у фільтруючий патрон, вставте його в контейнер для збору пилу.
- e) Вставте фільтруючий патрон у фільтр-систему і зафіксуйте кришку поворотом за годинниковою стрілкою.

Якщо після очищення фільтруючого патрону вручну індикатор «Sensor Control» як і раніше блимає червоним світлом, це вказує на те, що фільтруючий патрон забруднений настільки, що необхідна його обробка в пральній машині - в режимі дбайливого прання при температурі не більше 30 °С при мінімальній швидкості віджиму.

При необхідності нові фільтри можна замовити в сервісній службі

Очищення насадки для підлоги

Перед кожним техобслуговуванням вимикайте пилосос або від'єднуйте заряджувальний кабель.

Мал. 18

- a) Розблокуйте вал щітки за допомогою кнопки кріплення та витягніть його за обидва боки із насадки для підлоги.
- b) Нитки, що намоталися, та волосся обріжте ножицями вздовж передбаченого для цього жолобка і видаліть.
- c) Встановіть обидва боки валу в насадці для підлоги за допомогою напрямних та зафіксуйте вал кнопкою кріплення.

- ! **Увага!** Насадку для підлоги можна використовувати
- лише з встановленим валом щітки.

Догляд

Перед кожним чищенням ручного пилососа його потрібно вимикати і від'єднувати заряджувальний кабель. Пилосос та пластикове приладдя можна мити звичайними мийними засобами для пластмаси.

- ! **Увага!** Не використовуйте абразивні засоби, мийні
- засоби для скла або універсальні мийні засоби.
- Заборонено занурювати пилосос у воду!

Технічні характеристики можуть змінюватися без попередження.

صورة 15 مراقبة المستشعر

يضيء المصباح باللون الأزرق أو يكون مطفأً عندما يعمل الجهاز بمستوى قدرته المثالي. وبمجرد أن يومض المصباح باللون الأحمر، فهذا يعني ضرورة تنظيف وحدة الفلتر الخارجية وخرطوشة الفلتر.

يتم إرجاع الجهاز أوتوماتيكياً إلى درجة القدرة 1.

صورة 16 تنظيف وحدة الفلتر الخارجية

ينبغي تنظيف وحدة الفلتر الخارجية على فترات منتظمة، كي تعمل المكنسة بشكل مثالي.

- يرجى إيقاف الجهاز لتنظيف وحدة الفلتر الخارجية.
- أخرج خزان تجميع الأتربة من الجهاز. صورة 12
- أخرج وحدة الفلتر من خزان تجميع الأتربة. صورة 13
- قم بتنظيف وحدة الفلتر الخارجية.
- (a) في المعتاد يكفي أن تقوم بهز أو نفخ وحدة الفلتر بالكامل برفق عند تفرغ خزان تجميع الأتربة، كي تنحل جزيئات الاتساخات الكامنة.
- (b) إذا لم يكن ذلك كافياً، فيرجى استخدام منديل جاف لإزالة جزيئات الاتساخات الموجودة على السطح.

صورة 17 تنظيف خرطوشة الفلتر

- أوقف الجهاز.
- أخرج خزان تجميع الأتربة من الجهاز. صورة 12
- أخرج وحدة الفلتر من خزان تجميع الأتربة. صورة 13
- (a) برقع قتلح واجتا سلكع رتلغللا قشوطرخ ااطغ ردا رتلغللا قديو نم رتلغللا قشوطرخ جرخ او قعاسللا
- (b) ادضفن لال خ نم رتلغللا قشوطرخ فيظن تب الوأ مق
- (c) لفس غاو لرحملا قيامح رتلغللا جنفسا عزنا افجول لرحملا قيامح رتلغفو رتلغللا جنفسا لرتاو .لصفنم لكش ب (قعاس 24 يلاوح) لماك لكش ب
- (d) قشوطرخ بي لرتب مق رتلغللا جنفسا بي لرتب دعب .قبرتللا عيمجت نازخ يف رتلغللا
- (e) مقو رتلغللا قديو يف رتلغللا قشوطرخ بي لرتب مق .قعاسللا برقاق قتلح واجتا يف ااطغللا قراا لال خ نم انيم انتب

دعب رمحالاً نوللاب اددم "رعشستملا قبقارم" نيبم ضيمو قلاح يف رتلغللا قشوطرخ نأ ينعي اذف ،رتلغللا قشوطرخل يوديلا فيظن تللا قروديف - قلاس غللا يف اذفيظننت ادم مزلبي قجزل قشوب قحس تتم ددع ىنداوم 30% غلبت ىوصق ققارح قجرد ننع قيداصتقالا لس غللا رص علل تاقلل

عند الحاجة يمكن الحصول على فلاتر جديدة عن طريق مركز خدمة العملاء.

تنظيف رأس تنظيف الأرضية

قبل إجراء أية أعمال صيانة قم بإيقاف المكنسة أو فصلها عن كابل الشحن.

صورة 18

- قم بتحرير الفرشاة الدوارة عن طريق مفتاح التحرير واسحبها للجانب من رأس تنظيف الأرضية.
- قم بقص وإزالة الشعر والخبوط الملتفة على الفرشاة باستخدام مقص على امتداد الحز المخصص لذلك.
- أدخل الفرشاة الدوارة من الجانب على امتداد القضيب الدليلي في رأس تنظيف الأرضية، وقم بتثبيتها عن طريق مفتاح التحرير.

! تنبيه: لا يجوز تشغيل رأس تنظيف الأرضية إلا والفرشاة الدوارة مركبة.

العناية

قبل إجراء أي تنظيف للمكنسة اليدوية يجب إيقافها وفصلها عن كابل الشحن. ويمكن العناية بالمكنسة وأجزاء الملحقات التكميلية المصنوعة من البلاستيك باستخدام أحد منظفات البلاستيك المتداولة في الأسواق.

! تنبيه: لا تستخدم مواد خادشة أو منظفات الزجاج أو المنظفات المستخدمة لجميع الأغراض. ولا تقم مطلقاً بغمر المكنسة في الماء.

نحتفظ بحق إدخال أية تعديلات فنية.

حرك مفتاح التشغيل/الإيقاف إلى الوضع المرغوب لضبط قدرة الشفط:

- 1 درجة القدرة 1
 - الشفط دون تشغيل الفرشاة الكهربائية.
 - للقيام بمهام التنظيف البسيطة على الأرضيات الملساء ومع مستوى ضئيل تشغيل منخفض للغاية.
 - يصل الجهاز في هذه الدرجة إلى زمن التشغيل الأقصى.
- 2 درجة القدرة 2
 - الشفط بالقدرة الاعتيادية ومع تشغيل الفرشاة الكهربائية.
 - للقيام بمهام التنظيف الاعتيادية على جميع أنواع الأرضيات وفي زمن تشغيل متوسط.
- 3 درجة القدرة 3
 - الشفط بأقصى قدرة ومع تشغيل الفرشاة الكهربائية.
 - للقيام بمهام التنظيف الشاقة للغاية على جميع أنواع الأسطح، وخصوصا السجاد وفي حالة استخدام الملحق التكميلي الاختياري.
 - ويصل الجهاز في هذه الدرجة إلى زمن تشغيل أقصر نسبيا.

صورة 7

- في حالة إيقاف الشفط لفترات قصيرة يمكن وضع الجهاز بشكل حر في الغرفة. ولهذا الغرض قم بإمالة الشفاط إلى الأمام قليلا في اتجاه رأس التنظيف.

! تنبيه: عند وضع الجهاز جانبا يجب إيقاف عمله، نظرا لأن الفرشاة الدوارة قد تتسبب في حدوث أضرار بفرش الأرضية، وذلك أثناء توقف الشفاط.

الشفط مع الملحق التكميلي الإضافي

صورة 8*

- (a) قم بتثبيت حزام الحمل بالمقبض القصير المرفق.
- (b) اخلع المقبض الطويل من العلبة الرئيسية.
- (c) قم بتركيب وتثبيت المقبض القصير.
- (d) اسحب المكنتسة اليدوية من رأس تنظيف الأرضية (انظر صورة 2).
- (e) قم بتركيب وتثبيت مهائى الملحق التكميلي على المكنتسة اليدوية.

صورة 9*

قم بتركيب رؤوس التنظيف حسب الحاجة على خرطوم الشفط مع مقبض مهائى الملحق التكميلي:

- رأس تنظيف المفروشات لغرض تنظيف المفروشات والستائر وخلافه
- رأس تنظيف الشقوق لغرض تنظيف الشقوق والأركان وخلافه
- رأس تنظيف النطاقت البيئية بالفرش لغرض تنظيف الفرش مثالية بوجه خاص لمقاعد السيارة

بعد الانتهاء من العمل

صورة 10

- بعد الانتهاء من الشفط أوقف الجهاز.

تفريغ خزان تجميع الأتربة

صورة 11

للحصول على نتيجة تنظيف جيدة ينبغي تفريغ خزان تجميع الأتربة بعد كل عملية تنظيف، إلا أنه ينبغي القيام بذلك على أقصى تقدير عندما تصل الأتربة إلى موضع معين في خزان تجميع الأتربة بارتفاع العلامة.

ننصح بعدم ترك خزان تجميع الأتربة يمتلئ متجاوزا العلامة، حيث يؤدي ذلك إلى اتساع الفلتر بدرجة كبيرة للغاية.

عند تفريغ خزان تجميع الأتربة احرص دائما على مراقبة درجة اتساع وحدة الفلتر الخارجية أيضا وقم عند الحاجة بتنظيفها طبقا لتعليمات «تنظيف وحدة الفلتر الخارجية»، صورة 16

! تنبيه: لا يمكن تنظيف الفلتر إلا والجهاز متوقف.

- لا تقم مطلقا بالشفط دون وجود وحدة فلتر خارجية ومركب بها خرطوشة فلتر.

صورة 12

- قم بتحرير خزان تجميع الأتربة بواسطة أزرار التحرير وأخرجه من الجهاز.

صورة 13

- أخرج وحدة الفلتر من خزان تجميع الأتربة
- قم بتفريغ خزان تجميع الأتربة.

صورة 14

- قم بإزالة الاتساخات التي قد تكون موجودة أسفل فتحة الطرد.
- قم بتركيب وحدة الفلتر في خزان تجميع الأتربة، وعندئذ يجب مراعاة التثبيت الصحيح.
- قم بتركيب خزان تجميع الأتربة في الجهاز وقم بتثبيته حتى يستقر بصوت مسموع.

! تنبيه: إذا لاحظت وجود مقاومة عند تركيب خزان تجميع الأتربة، فبرجى مراجعة الفلتر من حيث اكتماله والتركيب الصحيح لوحدة الفلتر وخزان تجميع الأتربة.

العناية بالفلتر

! تنبيه: لا يمكن تنظيف الفلتر إلا والجهاز متوقف.

جهازك مزود بالوظيفة المسماة «مراقبة المستشعر». تقوم هذه الوظيفة باستمرار بمراقبة ما إذا كانت مكنتستك تعمل بمستوى قدرتها المثالي. ويشير المبين الضوئي إلى ما إذا كانت هناك ضرورة لتنظيف خرطوشة الفلتر للوصول إلى مستوى القدرة المثالي مرة أخرى.

قبل الاستخدام لأول مرة

صورة 1

- قم بتركيب المقبض بحرص على الجسم الرئيسي للجهاز وقم بتثبيتته.
- لفك المقبض اضغط على مفتاح التحرير واخلع المقبض بحرص من خلال سحبه لأعلى.

صورة 2

- قم بتركيب المكنتسة اليدوية في رأس تنظيف الأرضية وقم بتثبيتها.
- لفك رأس تنظيف الأرضية اضغط على مفتاح التحرير واسحب المكنتسة اليدوية من رأس التنظيف.

الشحن

- **تنبيه:** قبل التشغيل لأول مرة يجب شحن بطاريات المكنتسة لمدة 6 ساعات على الأقل.

صورة 3

- ضع المكنتسة بالقرب من المقبس الكهربائي لغرض الشحن. ويمكن وضع الجهاز بشكل حرفي الغرفة. **صورة 7**
- أدخل كابل الشحن في مقبس الجهاز الموجود بالخلف.
- وأدخل قاييس كابل الشحن في المقبس الكهربائي.
- أثناء عملية الشحن يومض مبيّن الشحن بالأزرق.
- عند إتمام شحن البطارية يضيء مبيّن الشحن باللون الأزرق ويتوقف عن الوميض.
- تعرض كابل الشحن والمكنتسة اليدوية للسخونة هو أمر طبيعي ولا يدعو للقلق.

مبيّن حالة شحن البطارية

صورة 4

مبيّن حالة شحن البطارية بالجهاز يماثل أحد النوعين التاليين:

- **(a)** يشير المبيّن إلى حالة شحن البطارية.
- إذا كانت البطارية مشحونة تماما، يضيء المبيّن باللون الأزرق.

- عندما يومض المبيّن يجب إعادة شحن البطارية.

(b) تشير لمبات LED الخاصة بالمبيّن إلى حالة شحن البطارية.

- البطارية مشحونة تماما
- الشحنة المتبقية متوسطة
- الشحنة المتبقية قليلة

- عندما تومض لمبة LED الأخيرة يجب إعادة شحن البطارية.

الشفط

صورة 5

- اضغط على مفتاح التشغيل/الإيقاف في اتجاه السهم.

يسعدنا اختيارك لمكنتسة بوش من سلسلة الطرازات Athlet. يتناول دليل الاستخدام هذا شرح موديلات متنوعة من سلسلة الطرازات Athlet. لذلك من الوارد ألا تنطبق بعض سمات التجهيز والوظائف المشروحة على موديل مكنتستك. يتعين عليك الاقتصار على استخدام الملحقات التكميلية الأصلية من بوش، حيث إنها قد تم تطويرها خصيصاً لمكنتستك للوصول إلى أفضل نتيجة تنظيف ممكنة.

يرجى فرد صفحات الصور!



- 1 رأس تنظيف Bosh الأرضية مع الفرشاة الكهربائية
- 2 خزان تجميع الأتربة
- 3 زر تحرير قفل خزان تجميع الاتساخات
- 4 مبيّن حالة شحن البطارية
- 5 مبيّن مراقبة المستشعر
- 6 خزان تجميع الأتربة
- 7 وحدة الفلتر الخارجية
- 8 رتل فلر، جن فم أو لمرحلا، قوام رتل فم رتل فم وشوطر
- 9 مقبض
- 10 مفتاح التشغيل/الإيقاف
- 11 كابل الشحن
- 12 رأس تنظيف المفروشات*
- 13 رأس تنظيف الشقوق*
- 14 رأس تنظيف المفروشات للمحترفين*
- 15 رأس تنظيف الشقوق للمحترفين*
- 16 حزام الحمل*
- 17 مهايئ ملحق تكميلي*
- 18 خرطوم شفط مع مقبض*
- 19 رأس تنظيف النطاقيات البيئية بالفرش
- 20 فرشاة دوارة إضافية لرأس تنظيف الأرضية

Kundendienst – Customer Service

DE Deutschland, Germany

BSH Hausgeräte Service GmbH
Zentralwerkstatt für kleine
Hausgeräte
Trautskirchener Strasse 6-8
90431 Nürnberg

Online Auftragsstatus, Filterbeutel-
Konfigurator und viele weitere

Infos unter:
www.bosch-home.com

Reparaturservice, Ersatzteile &
Zubehör, Produkt-Informationen:
Tel.: 0911 70 440 040

[mailto:cp-servicecenter@
bshg.com](mailto:cp-servicecenter@bshg.com)

Wir sind an 365 Tagen rund um die Uhr
erreichbar.

AE United Arab Emirates,

الإمارات العربية المتحدة

BSH Home Appliances FZE
Round About 13,
Plot Nr MO-0532A
Jebel Ali Free Zone – Dubai
Tel.: 04 881 4401

<mailto:service.uae@bshg.com>
www.bosch-home.com/ae

AL Republika e Shqiperise, Albania

AERTECH SH.P.K.
Rruga Qemal Stafa
Pallati i ri perball Prokuroris se
Pergjithshme
Hyrja C Kati 10
Tirana

Tel.: 066 206 47 94
<mailto:g.volina@aertech.al>

AT Österreich, Austria

BSH Hausgeräte
Gesellschaft mbH
Werkskundendienst
für Hausgeräte
Quellenstrasse 2
1100 Wien

Tel.: 0810 550 511*
Fax: 01 605 75 51 212
[mailto:vie-stoerungsannahme@
bshg.com](mailto:vie-stoerungsannahme@bshg.com)

Hotline für Espresso-Geräte:
Tel.: 0810 700 400*
www.bosch-home.at

*innerhalb Österreichs zum Regionaltarif

AU Australia

BSH Home Appliances Pty. Ltd.
7-9 Arco Lane
HEATHERTON, Victoria 3202
Tel.: 1300 368 339
<mailto:bshau-as@bshg.com>
www.bosch-home.com.au

BA Bosna i Hercegovina, Bosnia-Herzegovina

"HIGH" d.o.o.
Gradačacka 29b
71000 Sarajevo
Info-Line: 061 100 905
Fax: 033 213 513
<mailto:delicnanda@hotmail.com>

BE Belgique, België, Belgium

BSH Home Appliances S.A.
Avenue du Laerbeek 74
Laarbeeklaan 74
1090 Bruxelles – Brussel
Tel.: 070 222 141
Fax: 024 757 291
<mailto:bru-repairs@bshg.com>
www.bosch-home.be

BG Bulgaria

BSH Domakinski Uredi
Bulgaria EOOD
115K Tsarigradsko Chausse Blvd.
European Trade Center Building,
5th floor
1784 Sofia
Tel.: 02 892 90 47
Fax: 02 878 79 72
[mailto:informacia.servis-bg@
bshg.com](mailto:informacia.servis-bg@bshg.com)
www.bosch.home.bg

BH Bahrain, مملكة البحرين

Khalaifat Est.
P.O. Box 5111
Manama
Tel.: 01 7400 553
<mailto:service@khalaifat.com>

BY Belarus, Беларусь

ООО "БСХ Бытовая техника"
тел.: 495 737 2961
<mailto:mok-kdhl@bshg.com>

CH Schweiz, Suisse, Svizzera, Switzerland

BSH Hausgeräte AG
Werkskundendienst für
Hausgeräte
Fahrweidstrasse 80
8954 Geroldswil
[mailto:ch-info.hausgeraete@
bshg.com](mailto:ch-info.hausgeraete@bshg.com)

Service Tel.: 0848 840 040
Service Fax: 0848 840 041
<mailto:ch-reparatur@bshg.com>

Ersatzteile Tel.: 0848 880 080
Ersatzteile Fax: 0848 880 081
<mailto:ch-ersatzteil@bshg.com>
www.bosch-home.com

CY Cyprus, Κύπρος

BSH Ikiakes Syskeves-Service
39, Arh. Makaariou III Str.
2407 Egomi/Nikosia (Lefkosia)
Tel.: 7777 8007
Fax: 022 658 128
[mailto:bsh.service.cyprus@
cytanet.com.cy](mailto:bsh.service.cyprus@cytanet.com.cy)

CZ Česká Republika, Czech Republic

BSH domácí spotřebiče s.r.o.
Firemní servis domácích
spotřebičů
Pekařská 10b
155 00 Praha 5
Tel.: 0251 095 546
Fax: 0251 095 549
www.bosch-home.com/cz

DK Danmark, Denmark

BSH Hvidevarer A/S
Telegrafvej 4
2750 Ballerup
Tel.: 44 89 89 85
Fax: 44 89 89 86
[mailto:BSH-Service.dk@
BSHG.com](mailto:BSH-Service.dk@BSHG.com)
www.bosch-home.dk

EE Eesti, Estonia

SIMSON OÜ
Raua 55
10152 Tallinn
Tel.: 0627 8730
Fax: 0627 8733
<mailto:teenindus@simson.ee>

ES España, Spain

BSH Electrodomésticos
España S.A.
Servicio Oficial del Fabricante
Parque Empresarial PLAZA,
C/ Manfredonia, 6
50197 Zaragoza
Tel.: 976 305 713
Fax: 976 578 425
<mailto:CAU-Bosch@bshg.com>
www.bosch-home.es

FI Suomi, Finland

BSH Kodinkoneet Oy
Itälähdenkatu 18 A, PL 123
00201 Helsinki
Tel.: 0207 510 700
Fax: 0207 510 780
[mailto:Bosch-Service-
FI@bshg.com](mailto:Bosch-Service-FI@bshg.com)
www.bosch-home.fi
Lankapuhelimesta 8,28 snt/puhelu
+ 7 snt/min (alv 24%)
Matkapuhelimesta 8,28 snt/puhelu
+ 17 snt/min (alv 24%)

FR France

BSH Electroménager S.A.S.
50 rue Ardoin – BP 47
93401 SAINT-OUEN cedex
Service interventions à domicile:
01 40 10 11 00

Service Consommateurs:
0 892 698 010 (0,34 € TTC/mn)
mailto:soa-bosch-conso@bshg.com

Service Pièces Détachées et
Accessoires:
0 892 698 009 (0,34 € TTC/mn)
www.bosch-home.fr

GB Great Britain

BSH Home Appliances Ltd.
Grand Union House
Old Wolverton Road
Wolverton
Milton Keynes MK12 5PT
To arrange an engineer visit, to
order spare parts and accessories
or for product advice please visit
www.bosch-home.co.uk
or call
Tel.: 0344 892 8979*

*Calls are charged at the basic rate, please
check with your telephone service provider
for exact charges

GR Greece, Ελλάδα

BSH Ikiakes Siskeves A.B.E.
Central Branch Service
17 km E.O. Athinon-Lamias &
Potamou 20
14564 Kifisia
Πανελλήνιο τηλέφωνο: 181 82
(Αστική χρέωση)
www.bosch-home.gr

HK Hong Kong, 香港

BSH Home Appliances Limited
Unit 1 & 2, 3rd Floor
North Block, Skyway House
3 Sham Mong Road
Tai Kok Tsui, Kowloon
Hong Kong
Tel.: 2565 6151
Fax: 2565 6681
mailto:bosch.hk.service@bshg.com
www.bosch-home.cn

HR Hrvatska, Croatia

BSH kućni uređaji d.o.o.
Kneza Branimira 22
10000 Zagreb
Tel.: 01 640 36 09
Fax: 01 640 36 03
mailto:informacije.servis-hr@
bshg.com
www.bosch-home.com/hr

HU Magyarország, Hungary

BSH Háztartási Készülék
Kereskedelmi Kft.
Háztartási gépek márkaszervize
Királyhágó tér 8-9
1126 Budapest
Hibabejelentés
Tel.: +361 489 5461
Fax: +361 201 8786
mailto:hibabejelentes@bsh.hu
Alkatrészrendelés
Tel.: +361 489 5463
Fax: +361 201 8786
mailto:alkatrészrendeles@bsh.hu
www.bosch-home.com/hu

IE Republic of Ireland

BSH Home Appliances Ltd.
Unit F4, Ballymount Drive
Ballymount Industrial Estate
Walkinstown
Dublin 12
Service Requests,
Spares and Accessories
Tel.: 01450 2655*
Fax: 01450 2520
www.bosch-home.co.uk
*0.03 € per minute at peak.
Off peak 0.0088 € per minute

IL Israel, ישראל

C/S/B Home Appliance Ltd.
Uluel Building
2, Hamelacha St.
Industrial Park North
71293 Lod
Tel.: 08 9777 222
Fax: 08 9777 245
mailto:csb-serv@zahav.net.il
www.bosch-home.co.il

IN India, Bhārat, भारत

BSH Household Appliances
Mfg. Pvt. Ltd.
Arena House, 2nd Floor, Main Bldg,
Plot No. 103, Road No. 12, MIDC,
Andheri East
Mumbai 400 093
www.bosch-home.com/in

IS Iceland

Smith & Norland hf.
Noatuni 4
105 Reykjavik
Tel.: 0520 3000
Fax: 0520 3011
www.sminor.is

IT Italia, Italy

BSH Elettrodomestici S.p.A.
Via. M. Nizzoli 1
20147 Milano (MI)
Numero verde 800 829 120
mailto:info@bosch-elettrodomestici.it
www.bosch-home.com/it

KZ Kazakhstan, Қазақстан

IP Turebekov Yerzhan
Nurmanovich
Jangeldina str. 15
Shimkent 160018
Tel.: 0252 31 00 06
mailto:evrika_kz@mail.ru

LB Lebanon, لبنان

Teheni, Hana & Co.
Boulevard Dora 4043 Beyrouth
P.O. Box 90449
Jdeideh 1202 2040
Tel.: 01 255 211
mailto:Info@Teheni-Hana.com

LT Lietuva, Lithuania

Senuku prekybos centras UAB
Jonavos g. 62
44192 Kaunas
Tel.: 0372 12146
Fax: 0372 12165
www.senukai.lt

LU Luxembourg

BSH électroménagers S.A.
13-15 ZI Breedeweues
1259 Senningerberg
Tel.: 26349 300
Fax: 26349 315
mailto:lux-service.electromenager@
bshg.com
www.bosch-home.com/lu

LV Latvija, Latvia

General Serviss Limited
Bullu street 70c
1067 Riga
Tel.: 07 42 41 37
mailto:bt@olimpeks.lv
Elkor Serviss
Brivibas gatve 201
1039 Riga
Tel.: 067 0705 20; -36
mailto:domoservice@elkor.lv
www.servisacentrs.lv

MD Moldova

S.R.L. "Rialto-Studio"
ул. Шуцева 98
2012 Кишинев
тел./факс: 022 23 81 80
mailto:bosch-md@mail.ru

ME Crna Gora, Montenegro

Elektronika komerc
Ul. Slobode 17
84000 Bijelo Polje
Tel./Fax: 050 432 575
Mobil: 069 324 812
mailto:ekobosch.servis@
t-com.me

MK Macedonia, Македонија

GORENEC
Jane Sandanski 69 lok.3
1000 Skopje
Tel.: 022 454 600
Mobil: 070 697 463
mailto:gorenecc@yahoo.com

MT Malta

Oxford House Ltd.
Notabile Road
Mrieheil BKR 14
Tel.: 021 442 334
Fax: 021 488 656
www.oxfordhouse.com.mt

**MV Raajjeyge Jumhooriyyaa,
Maledives**

Lintel Investments
Ma. Maadheli, Majeedhee Magu
Malé
Tel.: 0331 0742
mailto:mohamed.zuhuree@
lintel.com.mv

NL Nederland, Netherlands

BSH Huishoudapparaten B.V.
Taurusavenue 36
2132 LS Hoofddorp
Storingsmelding:
Tel.: 088 424 4010
Fax: 088 424 4845
mailto:bosch-contactcenter@
bshg.com

Onderdelenverkoop:
Tel.: 088 424 4010
Fax: 088 424 4801
mailto:bosch-onderdelen@bshg.com
www.bosch-home.nl

NO Norge, Norway

BSH Husholdningsapparater A/S
Grensesvingen 9
0661 Oslo
Tel.: 22 66 06 00
Fax: 22 66 05 50
mailto:Bosch-Service-NO@
bshg.com
www.bosch-home.no

NZ New Zealand

BSH Home Appliances Ltd.
Unit F 2, 4 Orbit Drive
Mairangi Bay
Auckland 0632
Tel.: 09 477 0492
Fax: 09 477 2647
mailto:bshnz-cs@bshg.com
www.bosch-home.co.nz

PL Polska, Poland

BSH Sprzęt Gospodarstwa
Domowego sp. z o.o.
Al. Jerozolimskie 183
02-222 Warszawa
Centrala Serwisu
Tel.: 801 191 534
Fax: 022 572 7709
mailto:Serwis.Fabryczny@bshg.com
www.bosch-home.pl

PT Portugal

BSHP Electrodomésticos Lda.
Rua Alto do Montijo, nº 15
2790-012 Carnaxide
Tel.: 214 250 730
Fax: 214 250 701
mailto:bosch.electrodomesticos.pt@
bshg.com
www.bosch-home.pt

RO România, Romania

BSH Electrocasnice srl.
Sos. Bucuresti-Ploiesti,
nr. 19-21, sect.1
13682 Bucuresti
Tel.: 021 203 9748
Fax: 021 203 9733
mailto:service.romania@bshg.com
www.bosch-home.ro

RU Russia, Россия

ООО "БСХ Бытовая техника"
Сервис от производителя
Малая Калужская 19/1
119071 Москва
тел.: 495 737 2961
mailto:mok-kdhl@bshg.com
www.bosch-home.com

SA Kingdom Saudi Arabia,

المملكة العربية السعودية
Abdul Latif Jameel Electronics
and Airconditioning Co. Ltd.
BOSCH Service centre,
Kilo 5 Old Makkah Road
(Next to Toyota), Jamiah Dist.
P.O.Box 7997
Jeddah 21472
Tel.: 800 244 0043
mailto:kunnumalsp@ajl.com
www.ajelectronics.com.sa

SE Sverige, Sweden

BSH Hushållsapparater AB
Landsvägen 32
169 29 Solna
Tel.: 0771 11 22 77 local rate
mailto:Bosch-Service-SE@
bshg.com
www.bosch-home.se

SG Singapore, 新加坡

BSH Home Appliances Pte. Ltd.
TECHPLACE 1 and
Mo Kio Avenue 10
Block 4012 #01-01
569628 Singapore
Tel.: 6751 5000
Fax: 6751 5005
mailto:bshsgp.service@bshg.com
www.bosch-home.com.sg

SI Slovenija, Slovenia

BSH Hišni aparati d.o.o.
Litostrojska 48
1000 Ljubljana
Tel.: 01 583 07 01
Fax: 01 583 08 89
mailto:informacije.servis@
bshg.com
www.bosch-home.com/si

SK Slovensko, Slovakia

BSH domácí spotřebiče s.r.o.
Organizačná zložka Bratislava
Galvaniho 17/C
821 04 Bratislava
Tel.: 02 44 45 20 41
mailto:opravy@bshg.com
www.bosch-home.com/sk

TR Türkiye, Turkey

BSH Ev Aletleri Sanayi
ve Ticaret A.Ş.
Fatih Sultan Mehmet Mahallesi
Balkan Caddesi No: 51
34771 Ümraniye, İstanbul
Tel.: 0 216 444 6333*
Fax: 0 216 528 9188
mailto:careline.turkey@bshg.com
www.bosch-home.com/tr
*Çağrı merkezini sabit hatlardan aramanın
bedeli şehir içi ücretlendirme, Cep
telefonlarından ise kullananlar tarifeyle göre
değişiklik göstermektedir

TW Taiwan, 台灣

Achelis Taiwan Co. Ltd.
4th floor, No. 112 Sec 1
Chung Hsiao E Road
Taipei ROC 100
Tel.: 02 2321 6222
mailto:Bosch@achelis.com.tw

UA Ukraine, Україна

ТОВ "БСХ Побутова Техніка"
тел.: 044 490 2095
mailto:bsh-service.ua@bshg.com
www.bosch-home.com.ua

XK Kosovo

NTP GAMA
Rruga Mag Prishtine-ferizaj
70000 Ferizaj
Tel.: 0290 321 434
mailto:a_service@
gama-electronics.com

XS Srbija, Serbia

BSH Kućni aparati d.o.o.
Milutina Milankovića 11^a
11070 Novi Beograd
Tel.: 011 205 23 97
Fax: 011 205 23 89
mailto:informacije.servis-sr@
bshg.com
www.bosch-home.rs

ZA South Africa

BSH Home Appliances (Pty) Ltd.
15th Road Randjespark
Private Bag X36, Randjespark
1685 Midrand – Johannesburg
Tel.: 086 002 6724
Fax: 086 617 1780
mailto:applianceserviceza@
bshg.com
www.bosch-home.com/za

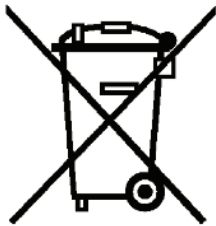

de

Dieses Gerät ist entsprechend der europäischen Richtlinie 2012/19/EU über Elektro- und Elektronikaltgeräte (waste electrical and electronic equipment - WEEE) gekennzeichnet. Die Richtlinie gibt den Rahmen für eine EU-weit gültige Rücknahme und Verwertung der Altgeräte vor.

en

This appliance is labelled in accordance with European Directive 2012/19/EU concerning used electrical and electronic appliances (waste electrical and electronic equipment - WEEE). The guideline determines the framework for the return and recycling of used appliances as applicable throughout the EU.

fr

Cet appareil est marqué selon la directive européenne 2012/19/UE relative aux appareils électriques et électroniques usagés (waste electrical and electronic equipment - WEEE). La directive définit le cadre pour une reprise et une récupération des appareils usagés applicables dans les pays de la CE.

it

Questo apparecchio dispone di contrassegno ai sensi della direttiva europea 2012/19/UE in materia di apparecchi elettrici ed elettronici (waste electrical and electronic equipment - WEEE). Questa direttiva definisce le norme per la raccolta e il riciclaggio degli apparecchi dismessi valide su tutto il territorio dell'Unione Europea.

nl

Dit apparaat is gekenmerkt in overeenstemming met de Europese richtlijn 2012/19/EU betreffende afgedankte elektrische en elektronische apparatuur (waste electrical and electronic equipment - WEEE). De richtlijn geeft het kader aan voor de in de EU geldige terugname en verwerking van oude apparaten.

da

Dette apparat er klassificeret iht. det europæiske direktiv 2012/19/EU om affald af elektrisk- og elektronisk udstyr (waste electrical and electronic equipment - WEEE). Dette direktiv angiver rammerne for indlevering og recycling af kasserede apparater gældende for hele EU.

no

Dette apparatet er klassifisert i henhold til det europeiske direktivet 2012/19/EU om avhending av elektrisk- og elektronisk utstyr (waste electrical and electronic equipment - WEEE). Direktivet angir rammene for innlevering og gjenvinning av innbytteprodukter.

sv

Denna enhet är märkt i enlighet med den europeiska direktivet 2012/19/EU om avfall som utgörs av eller innehåller elektroniska produkter (waste electrical and electronic equipment - WEEE). Direktivet anger ramarna för inom EU giltigt återtagande och korrekt återvinning av uttjänta enheter.

fi

Tämän laitteen merkintä perustuu käytettyjä sähkö- ja elektroniikkalaitteita (waste electrical and electronic equipment - WEEE) koskevaan direktiiviin 2012/19/EU. Tämä direktiivi määrittää käytettyjen laitteiden palautus- ja kierrätys-säännökset koko EU:n alueella.

es

Este aparato está marcado con el símbolo de cumplimiento con la Directiva Europea 2012/19/UE relativa a los aparatos eléctricos y electrónicos usados (Residuos de aparatos eléctricos y electrónicos RAEE). La directiva proporciona el marco general válido en todo el ámbito de la Unión Europea para la retirada y la reutilización de los residuos de los aparatos eléctricos y electrónicos.

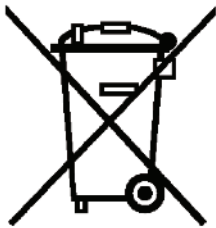

pt

Este aparelho está marcado em conformidade com a Directiva 2012/19/UE relativa aos resíduos de equipamentos eléctricos e electrónicos (waste electrical and electronic equipment - WEEE).

A directiva estabelece o quadro para a criação de um sistema de recolha e valorização dos equipamentos usados válido em todos os Estados Membros da União Europeia.

el

Αυτή η συσκευή χαρακτηρίζεται σύμφωνα με την ευρωπαϊκή οδηγία 2012/19/ΕΕ περί ηλεκτρικών και ηλεκτρονικών συσκευών (waste electrical and electronic equipment - WEEE).

Η οδηγία προκαθορίζει τα πλαίσια για μια απόσυρση και αξιοποίηση των παλιών συσκευών με ισχύ σ' όλη την ΕΕ.

tr

Bu ürün 2012/19/EU sayılı Atık Elektrikli ve Elektronik Ekipmanlar Direktifi'ne göre etiketlenmiştir. Ulusal yönetmelik (Türkiye Resmî Gazetesi No:28300 Tarih: 22.05.2012) Avrupa genelinde geçerli olan, ürünlerin geri toplanması ve geri dönüştürülmesi ile ilgili yapıyı belirtir.

pl

To urządzenie jest oznaczone zgodnie z Dyrektywą Europejską 2012/19/UE oraz polską Ustawą z dnia 29 lipca 2005r. „O zużytym sprzęcie elektrycznym i elektronicznym” (Dz.U. z 2005 r. Nr 180, poz. 1495) symbolem przekreślonego kontenera na odpady. Takie oznakowanie informuje, że sprzęt ten, po okresie jego użytkowania nie może być umieszczany łącznie z innymi odpadami pochodzącymi z gospodarstwa domowego. Użytkownik jest zobowiązany do oddania go prowadzącym zbieranie zużytego sprzętu elektrycznego i elektronicznego. Prowadzący zbieranie, w tym lokalne punkty zbiórki, sklepy oraz gminne jednostka, tworzą odpowiedni system umożliwiający oddanie tego sprzętu. Właściwe postępowanie ze zużytym sprzętem elektrycznym i elektronicznym przyczynia się do uniknięcia szkodliwych dla zdrowia ludzi i środowiska naturalnego konsekwencji, wynikających z obecności składników niebezpiecznych oraz niewłaściwego składowania i przetwarzania takiego sprzętu.

hu

Ez a készülék az elhasznált villamossági és elektronikai készülékekről szóló 2012/19/EU irányelvnek megfelelő jelölést kapott.

Ez az irányelv a már nem használt készülékek visszavételének és hasznosításának EU-szerte érvényes kereteit határozza meg.

bg

Този уред е обозначен в съответствие с европейската директива 2012/19/ЕС

за стари електрически и електронни уреди (waste electrical and electronic equipment - WEEE).

Тази директива регламентира валидните в рамките на ЕС правила за приемане и използване на стари уреди

ru

Данный прибор имеет отметку о соответствии европейским нормам 2012/19/ЕU утилизации электрических и электронных приборов (waste electrical and electronic equipment - WEEE).

Данные нормы определяют действующие на территории Евросоюза правила возврата и утилизации старых приборов.

ro

Acest aparat este marcat corespunzător directivei europene 2012/19/UE în privința aparatelor electrice și electronice vechi (waste electrical and electronic equipment – WEEE).

Directiva prescrie cadrul pentru o preluare înapoi, valabilă în întreaga UE, și valorificarea aparatelor vechi.

uk

Цей прилад маркіровано згідно положень європейської Директиви 2012/19/ЕU стосовно електронних та електроприладів, що були в використанні (waste electrical and electronic equipment - WEEE).

Директивою визначаються можливості, які є дійсними у межах Європейського союзу, щодо прийняття назад та утилізації бувших у використанні приладів.

ar

رد 2012/19/ЕU كىءا بورا طب اوض قبا طم هاگتسد نءا كىءى نورءكللا و كى قرب نهءك كاه هاگتسد هراب ((waste electrical and electronic equipment - WEEE

ءسا هدش صءءشم
بوچ راهچ ،ءسا رءءءم اءوا رسارس رد هك طب اوض نءا
كاه هاگتسد ءءفاىزاب و نءءفرگ سءزاب هوئش كلك
ءءنك كم نءىءء ار نهءك

DE Garantie

Bundesrepublik Deutschland
siehe letzte Seite.

Ausland: Für dieses Gerät gelten die von der Vertretung unseres Hauses in dem Kaufland herausgegebenen Garantiebedingungen. Einzelheiten hierüber teilt Ihnen der Händler, bei dem Sie das Gerät gekauft haben, auf Anfrage jederzeit mit.
Zur Inanspruchnahme von Garantieleistungen ist in jedem Fall aber die Vorlage des Kaufbeleges erforderlich.

GB Conditions of guarantee

For this appliance the guarantee conditions as set out by our representatives in the country of sale apply. Details regarding same may be obtained from the dealer from whom the appliance was purchased. For claims under guarantee the sales receipt must be produced.

FR Conditions de garantie

A l'étranger, les conditions de garantie applicables à cet appareil sont celles s'accordées par la filiale du pays concerné.

Celles-ci peuvent être fournies par le Revendeur auprès duquel vous avez acheté l'appareil ou directement auprès de notre filiale. Si vous aviez besoin d'utiliser la garantie, la présentation de la facture d'achat sera nécessaire.

IT Condizioni di garanzia

Per questo apparecchio valgono le condizioni di garanzia stabilite dalla ns. Rappresentanza nella rispettiva Nazione.

Il venditore dell'apparecchio è a disposizione per ulteriori chiarimenti. La garanzia viene riconosciuta soltanto se accompagnata da regolare documento fiscale di acquisto rilasciato dal venditore.

NL Garantievoorwaarden

Voor het aangeschafte apparaat gelden de garantievoorwaarden welke door de vertegenwoordiging van de moederorganisatie in het land van aankoop zijn uitgegeven.
Eventuele bijzonderheden hiervoor zal de leverancier, waarbij het apparaat is gekocht, desgevraagd verschaffen.
Om aanspraak te kunnen maken op eventuele garantie is het overleggen van de aankoopbon met koop-/of leverdatum vereist.

DK Garanti

Garantiebestemmelserne er ikke vedlagt, men fremsendes ved henvendelse til Bosch kundeservice. I øvrigt henvises til købelovens bestemmelser.

NO Leveringsbetingelse

I Norge gjelder NEL's leveringsbetingelser. Disse kan De få hos Deres forhandler eller direkte ved vårt hovedkontor.

SE Konsumentbestämmelser

I Sverige gäller av EHL antagna konsumentbestämmelser.

FI Takuuuika

Kodintekniikan tuotteille annetaan vähintään kahdentoista (12) kuukauden takuu tuotteesta riippuen. Takuuuika määritellään kunkin tuotteen osalta erikseen ja se on voimassa annetun määräajan tuotteen ostop. Tuotteen tietyille osille voidaan antaa em. määräajoista poikkeava takuu.

PT Condições de Garantia

Para este aparelho são válidas as condições de garantia emitidas pela nossa representação no país da aquisição. Mais detalhes poderão ser facultados pelo revendedor onde foi adquirido o aparelho.

Para recorrer aos serviços de garantia é imprescindível a apresentação da Factura de Compra e bem assim, do documento de Garantia.

ES Condiciones de garantia

A este aparato son aplicables las condiciones de garantía acordadas por la representación de nuestra firma en el país de compra. Para más detalles sirvanse dirigir al correspondiente establecimiento del ramo en que se ha comprado el aparato. En caso de hacer uso de la garantía es necesario presentar el correspondiente comprobante de compra.

TR Garanti Şartları

Bu cihaz için satışın gerçekleştiği ülkedeki temsilcilüğümüz tarafından belirlenen garanti şartları geçerlidir. Garanti şartları ile ilgili detaylı bilgi için; cihazın satın alındığı bayiye ya da Tüketici Danışma Merkezimize başvurabilirsiniz. Garanti kapsamındaki taleplerinize cevap verilebilmesi için Yetkili Servismize, cihaza ait faturayı veya okunaklı fotokopisini göstermeniz gerekmektedir.

PL Gwarancja

Dla urządzenia obowiązują warunki gwarancyjne wydane przez nasze przedstawicielstwo w kraju zakupu. O szczegółach możecie się Państwo dowiedzieć u sprzedawcy, u którego dokonano zakupu urządzenia. Przy korzystaniu ze świadczeń gwarancyjnych wymagane jest przedłożenie dowodu zakupu.

الضمان AE

لهذا الجهاز تسري شروط الضمان السارية و الصادرة عن وكيل شركتنا في بلدكم.

يمكنكم السؤال عن الأمور التفصيلية الخاصة بهذا الشأن و في أي وقت لدى التاجر الذي قمتم بإقتناء هذا الجهاز عنده.

عند المطالبة باستحقاقات الضمان فإنه من الضروري و في حال تقديم قسيمة الشراء.

RU Условия гарантийного обслуживания

Получить исчерпывающую информацию об условиях гарантийного обслуживания Вы можете в Вашем ближайшем авторизованном сервисном центре или в сервисном центре от производителя ООО «БСХ Бытовая Техника», а также найти в фирменном гарантийном талоне, выдаваемом при иродаже.

BG Гаранция

За този уред вжам условията, установени от представителството на нашата фирма в страната-купувач. Погробностите ще Ви бъдат разяснени от търговеца, от когото сте купили уреда, по всяко време при запитване. За извършване на поправки в рамките на гаранционния срок във всеки случай е необходимо представяне на касовата бележка.

HU Garanciaiis feltételek

A garanciaiis feltételeket a 151/2003. (IX.22.) Korm. rendelet szabályozza. A vásárlástól számított 72 órán belül meghibásodás esetén a kereskedő a készülék cseréjéről dönt. Ez utáni időszakban a Vevőszolgálat gondoskodik a lehető leggyorsabb javítás elvégzéséről.

A garanciára a vásárló a kitöltött garanciajeggyel, vagy a vásárlást igazoló számlával tarthat igényt. A használati utasítás be nem tartása, a garancia elvesztését vonhatja maga után.

Minőségtanúsítás: A 2/1984. (111.10) BkM-lpM rendelete alapján, mint forgalmazó tanúsítjuk, hogy a készülék a vásárlási tájékoztatóban közölt adatoknak megfelel.

A változtatás jogát fenntartjuk.

RO Garanție

Pentru acest aparat sunt valabile prevederile de garanție acordate de reprezentantul nostru și conforme cu legislația în vigoare.

Comerțiantul la care ați achiziționat aparatul, vă oferă la cerere informații amănunțite despre prevederile de garanție.

Pentru a beneficia de serviciile de garanție va trebuie însă să prezentați în orice caz bonul de cumpărare.

UK На цей пристрій поширюються гарантійні зобов'язання, надані представництвом нашої фірми в країні придбання. Докладні відомості про гарантійні зобов'язання можна отримати будь-коли в продавця, в якого був придбаний цей пристрій. Під час звертання в гарантійному випадку потрібно пред'явити оригінал документа, що підтверджує купівлю пристрою.

ΕΛ ΟΡΟΙ ΕΓΓΥΗΣΗΣ

1. Η Εγγύηση καλής λειτουργίας των προϊόντων μας παρέχεται για χρονικό διάστημα είκοσι τεσσάρων (24) μηνών από την ημερομηνία της πρώτης αγοράς που αναγράφεται στη θεωρημένη απόδειξη αγοράς. Για την παροχή της εγγύησης απαιτείται η επίδειξη της θεωρημένης απόδειξης αγοράς στην οποία αναγράφεται ο τύπος και το μοντέλο του προϊόντος.
2. Η εταιρεία μέσα στα ανωτέρω χρονικά όρια, σε περίπτωση πλημμελούς λειτουργίας της συσκευής, αναλαμβάνει την υποχρέωση της επαναφοράς της σε ομαλή λειτουργία και της αντικατάστασης κάθε τυχόν ελαττωματικού μέρους (πλην των αναλώσιμων και των ευπαθών, όπως τα γυάλινα, λαμπτήρες κλπ). Απαραίτητη προϋπόθεση για να ισχύει η εγγύηση είναι η μη λειτουργία της συσκευής να προέρχεται από την πολυμελή κατασκευή της και όχι επί παραδείγματι από κακή χρήση, λανθασμένη εγκατάσταση, μη τήρηση των οδηγιών χρήσης της συσκευής, ακατάλληλη συντήρηση από πρόσωπα μη εξουσιοδοτημένα από την BSH Ελλάς ABE ή από εξωγενείς παράγοντες όπως διακοπές ηλεκτρικού ρεύματος ή διαφοροποίησης της τάσης κλπ
3. Στην περίπτωση που το προϊόν δεν λειτουργεί σωστά λόγω της κατασκευής του και εφόσον η πλημμελής λειτουργία εκδηλώθηκε κατά την περίοδο εγγύησης, το Εξουσιοδοτημένο Σέρβις (η το εξουσιοδοτημένο συνεργείο) της BSH Ελλάς ABE θα το επισκευάσει με σκοπό τη χρήση για την οποία κατασκευάστηκε, χωρίς να υπάρξει χρέωση για ανταλλακτικά ή την εργασία.
4. Ξεν καλύπτονται από την εγγύηση οι χρεώσεις και οι κίνδυνοι που σχετίζονται με τη μεταφορά του προϊόντος προς επισκευή στον μεταπωλητή ή προς το Εξουσιοδοτημένο Σέρβις της BSH Ελλάς ABE
5. Όλες οι επισκευές της εγγύησης πρέπει να γίνονται από το Εξουσιοδοτημένο Σέρβις (η το εξουσιοδοτημένο συνεργείο) της BSH Ελλάς ABE.
6. Η εγγύηση δεν καλύπτει κανένα προϊόν που χρησιμοποιείται πέραν των προδιαγραφών για τις οποίες κατασκευάστηκε (π.χ. οικιακή χρήση).
7. Η εγγύηση καλής λειτουργίας που παρέχεται από τον κατασκευαστή παύει αν αποκολληθούν, αλλοιωθούν ή τροποποιηθούν με οποιοδήποτε τρόπο οι ταινίες ασφαλείας ή οι ειδικές διακριτικές αυτοκόλλητες ετικέτες επί των οποίων αναγράφεται ο αριθμός σειράς ή η ημερομηνία αγοράς.
8. Η εγγύηση δεν καλύπτει:
 - Επισκευές, μετατροπές ή καθαρισμούς που έλαβαν χώρα σε κέντρο service μη εξουσιοδοτημένο από την BSH Ελλάς ABE
 - Λάθος χρήση, υπερβολική χρήση, χειρισμό ή λειτουργία του προϊόντος κατά τρόπο μη σύμφωνο με τις οδηγίες που περιέχονται στα εγχειρίδια χρήσης και/ή στα σχετικά έγγραφα χρήσης, συμπεριλαμβανομένων της πλημμελούς φύλαξης της συσκευής , της πώσης της συσκευής κλπ.
 - Προϊόντα με δυσανάγνωστο αριθμό σειράς.
 - Ζημιές που προκαλούνται ενδεικτικά από αστραπές, νερό ή υγρασία, φωτιά, πόλεμο, δημόσιες αναταραχές, λάθος τάσεις του δικτύου παροχής ρεύματος, ή οποιοδήποτε λόγο που είναι πέραν από τον έλεγχό του κατασκευαστή ή του εξουσιοδοτημένου συνεργείου.
9. Η εγγύηση που προσφέρεται παύει να ισχύει εφόσον η κυριότητα της συσκευής μεταβιβαστεί σε τρίτο πρόσωπο από τον αρχικό αγοραστή το όνομα του οποίου αναγράφεται στο παραστατικό αγοράς της συσκευής.
10. Αντικατάσταση της συσκευής γίνεται μόνο εφόσον δεν είναι δυνατή η επιδιόρθωση της κατόπιν πιστοποίησης της αδυναμίας επισκευής από το Εξουσιοδοτημένο Σέρβις (η το εξουσιοδοτημένο συνεργείο) της BSH Ελλάς ABE
11. Η κάθε επισκευή ή η αντικατάσταση ελαττωματικού μέρους δεν παρατείνει τον χρόνο εγγύησης του προϊόντος.
12. Εξαρτήματα και υλικά που αντικαθίστανται κατά τη διάρκεια της εγγύησης επιστρέφονται στο συνεργείο.

BOSCH

Πανελλήνιο τηλέφωνο εξυπηρέτησης πελατών:

18182 (αστική χρέωση για τα μεγάλα αστικά κέντρα)

Εξυπηρέτηση πελατών:

Αθήνα: 17ο χλμ Εθνικής οδού Αθηνών - Λαμίας & Ποταμού 20, Κηφισιά

Θεσσαλονίκη: Χάλκης - Πατριαρχικό Πυλαίας, 57001, Θέρμη

Πάτρα: Χαρολάμπη & Ερενστρώλε

Κρήτη: Εθνικής Αντιστάσεως 23 & Καλαμά, Ηράκλειο

Κύπρος: Αρχ. Μακαρίου Γ' 39, Έγκωμη - Λευκωσία - Παγκύπριο τηλ.: 77778007



**Bosch Çağrı
Merkezi**

444 6 333
7/24 hizmetinizde



BOSCH

(Sabit telefonlardan veya cep telefonlarından alan kodu çevirmeden)

Sabit telefonlardan yapılan aramalarda kullanmakta olduğunuz tarife üzerinden, cep telefonu ile yapılan aramalarda ise kayıtlı olduğunuz GSM operatörünün tarifesi üzerinden ücretlendirme yapılmaktadır.

Yazılı başvurular için adresimiz

BSH Ev Aletleri Sanayi ve Ticaret AŞ

Fatih Sultan Mehmet Mah. Balkan Cad. No: 51 Ümraniye 34771 - İstanbul

Bosch'u tercih ettiğiniz için teşekkür eder, ürününüzü iyi günlerde kullanmanızı dileriz.



KÜÇÜK EV ALETLERİ GARANTİ BELGESİ

- Cihazınızı; kullanma kılavuzunda gösterildiği şekilde kullanılması ve yetkili kıldığımız teknik servis elemanları dışındaki şahıslar tarafından bakım, onarım veya başka bir nedenle müdahale edilmemiş olması şartıyla bütün parçaları dahil olmak üzere tamamen mizeme, işçilik ve üretim hatalarına karşı **2 (İKİ) YIL SÜRE İLE GARANTİ EDİLMİŞTİR.**
- Bu garanti belgesinde yer alan şartlar, Türkiye'de satılan ürünler için geçerlidir.
- Arızaların giderilmesi konusunda uygulanacak teknik yöntemlerin tespiti ile değiştirilecek parçaların saptanması tamamen firmamız aittir.
- Malın tesliminden sonraki yüklenme, boşaltma ve sevkiyat anında meydana gelecek arızalar garanti kapsamı dışındadır.
- Kullanma hatalarından meydana gelen hasar, arıza ve bilgilendirme hizmetleri garanti kapsamı dışındadır.
- Voltaaj düşüklüğü veya fazlalığı, hatalı elektrik tesisatı, ürün etiketinde yazılı voltajdan farklı voltaajda kullanma nedenlerinden meydana gelen hasar ve arızalar garanti kapsamı dışındadır.
- Doğal afetler (Deprem -Sel baskını v.b.) yangın ve yıldırım düşmesinden meydana gelecek arızalar ve hasarlar garanti kapsamı dışındadır.
- Belge üzerine tahrifat yapıldığı, cihazın üzerindeki orijinal seri numarası kaldırıldığı veya tahrifat yapıldığı takdirde garanti geçersizdir.

GARANTİ ŞARTLARI

- Garanti süresi, malın teslim tarihinden itibaren başlar ve 2 yıldır.
- Malın bütün parçaları dahil olmak üzere tamamı garanti kapsamındadır.
- Malın ayrılmış olduğunun anlaşılması durumunda tüketici, 6502 sayılı Tüketicinin Korunması Hakkında Kanunun 11 inci maddesinde yer alan;
 - a- Sözleşmeden dönme,
 - b- Satış bedelinden indirim isteme,
 - c- Ücretsiz onarılmasını isteme,
 - d- Satılının ayıpsız bir misli ile değiştirilmesini isteme,hakkından birini kullanabilir.
- Tüketicinin bu haklarından ücretsiz onarım hakkını** seçmesi durumunda satıcı; işçilik masrafı, değiştirilen parça bedeli ya da başka herhangi bir ad altında hiçbir ücret talep etmeksizin malın onarımını yapmak veya yaptırmakla yükümlüdür. Tüketicisi ücretsiz onarım hakkını üretici veya ithalâtçya karşı da kullanabilir. Satıcı, üretici ve ithalâtçi tüketicinin bu hakkını kullanmasından müteselsilen sorumludur.
- Tüketicinin, **ücretsiz onarım hakkını** kullanması halinde malın;
 - Garanti süresi içinde tekrar arızalanması,
 - Tamiri için gereken azami sürenin aşılması,
 - Tamirinin mümkün olmadığının, yetkili servis istasyonu, satıcı, üretici veya ithalâtçi tarafından bir raporla belirlenmesi durumlarında;**tüketici malın bedel iadesini, ayıp oranında bedel indirimini veya imkanı varsa malın ayıpsız misli ile değiştirilmesini** satıcıdan talep edebilir. Satıcı, **tüketicinin talebini reddedemez.** Bu talebin yerine getirilmemesi durumunda satıcı, üreticiye ithalâtçi müteselsilen sorumludur.
- Malın tamir süresi **20 iş gününü** geçemez. Bu süre, garanti süresi içerisinde mala ilişkin arızanın Yetkili Servis İstasyonuna veya satıcıya bildirim tarihinden, garanti süresi dışında ise malın Yetkili Servis İstasyonuna teslim tarihinden itibaren başlar. Malın arızasının **10 iş günü** içerisinde giderilememesi halinde, üretici veya ithalâtçi; malın tamiri tamamlanmaya kadar benzer özelliklere sahip başka bir malı tüketicinin kullanımına tahsis etmek zorundadır. Malın garanti süresi içerisinde arızalanması durumunda, tamirde geçen süre garanti süresine eklenir.
- Malın kullanım kılavuzunda yer alan hususlara aykırı kullanılmasından kaynaklanan arızalar garanti kapsamı dışındadır.
- Tüketici, garantiden doğan haklarının kullanılmasını ile ilgili olarak çıkabilecek uyuşmazlıklarda yerleşim yerinin bulunduğu veya tüketici işleminin yapıldığı yerdeki **Tüketici Hakem Heyetine veya Tüketici Mahkemesine** başvurabilir.
- Satıcı tarafından bu **Garanti Belgesinin** verilmemesi durumunda, tüketici **Gümrük ve Ticaret Bakanlığı Tüketicinin Korunması ve Piyasa Gözetimi Genel Müdürlüğüne** başvurabilir.

Bu ürün Bosch için BSH Ev Aletleri San. ve Tic. A.Ş. tarafından imal/ithal edilmektedir.

BSH EV ALETLERİ SAN. VE TİC. A.Ş.

Fatih Sultan Mehmet Mah. Balkan Cad. No: 51 Ümraniye 34771 - İstanbul
Tel.: (0216) 528 90 00 Faks: (0216) 528 91 88

Marka	Ürün İsmi
Bosch	Kahve Makinası
Bosch	Dilim Kesici
Bosch	Ekmek Kızartma Mak.
Bosch	Su Isıtıcı (Kettle)
Bosch	Mikser
Bosch	Mutfak Robotu
Bosch	Kahve Değirmeni
Bosch	Tost Makinası
Bosch	Kıyma Makinası
Bosch	Saç Kurutma Mak.
Bosch	Baskül
Bosch	Şarjlı El Süpürgesi
Bosch	Ütü
Bosch	Blender
Bosch	Saç Şekillendirme cihazı
Bosch	Meyva Sıkacağı
Bosch	Meyva ve Sebze Sıkacağı
Bosch	Masaj Aletleri

Değerli Müşterimiz

Bosch Çağrı Merkezi 444 6 333 no.lu telefon numarası ile, 7 gün 24 saat hizmet vermektedir. Doğrudan bu numarayı çevirerek satış öncesi ve satış sonrası hizmetlerimizden faydalanabilirsiniz.

Bosch Çağrı Merkezimize ayrıca www.bosch-home.com/tr adresindeki Müşteri Hizmetleri bölümünde bulunan Müşteri Hizmetleri Formunu doldurarak ya da 0216 528 91 88 no.lu telefona faks çekerek de ulaşabilirsiniz.

Yetkili Servis listemize aşağıda yazılı internet adreslerinden veya çağrı merkezi numaramızdan ulaşabilirsiniz.

www.bosch-home.com/tr

www.bosch-yetkiliservisi.com

Aşağıda yer alan konularda yardımcı olmanızı rica ederiz.

1. Cihazınızı kullanma kılavuzunda belirtilen hususlara göre kullanmaya özen gösteriniz.
2. Ürününüzle ilgili hizmet talebiniz olduğunda yukarıda yazılı telefonlardan Çağrı Merkezimizi arayınız.
3. Hizmet için gelen teknisyene "BOSCH YETKİLİ SERVİS" kimlik kartını sorunuz. Bu kimlik kartı, 18 yaşından küçük elemanlara verilmemektedir.
4. Yetkili servisimiz, cihazınızda yapılan herhangi bir işlemden sonra size servis fişini düzenleyip vermek zorundadır. Bu servis fişini mutlaka isteyiniz ve kesinlikle saklayınız.



DİKKAT

Garanti süresinin anlaşmazlık durumunda fatura tarihi esas alınacağından bu belge ile birlikte faturanın veya okunaklı fotokopisinin saklanması gereklidir.

ÜRETİCİ VEYA İTHALATÇI FİRMANIN SATICI FİRMANIN

Ünvanı : BSH Ev Aletleri Sanayi ve Ticaret A.Ş. Ünvanı :

Adresi : FSM Mh. Balkan Cd. No.51, Adresi :

Ümraniye 34771 İstanbul Telefonu:

Telefonu : 0216 528 90 00 Pbx Faks :

Faks : 0216 528 91 88 E-posta :

E-posta : boshcagrimerkezi@bshg.com Fatura Tarih ve sayısı :

Yetkilinin imzası :  Teslim Tarihi ve yeri :

Yetkilinin imzası :

Firmanın Kaşesi:

BSH Ev Aletleri Sanayi ve Ticaret A.Ş.

Firmanın Kaşesi :

MALIN

Cinsi : KÜÇÜK EV ALETLERİ

Markası : BOSCH

Modeli :

Garanti Süresi : 2 YIL

Azami tamir süresi : 20 İŞ GÜNÜ

Bandrol ve Seri No. :

Информация о бытовой технике, произведенной* под контролем концерна БСХ Хаусгерете ГмБХ, Карл-Верн-Штр. 34, 81739 Мюнхен, Германия в соответствии с требованиями Федерального Закона РФ от 23 ноября 2009 г. № 261-ФЗ, законодательства о техническом регулировании и законодательства о защите прав потребителей Российской Федерации

Продукция: пылесосы

Товарный знак: Bosch

ВНИМАНИЕ! Ассортимент продукции постоянно обновляется. Технические характеристики продукции, в том числе энергоэффективности, постоянно совершенствуются. Продукция регулярно проходит обязательную процедуру подтверждения соответствия согласно действующему законодательству. Информацию о реквизитах актуальных сертификатов соответствия и сроках их действия, актуальную информацию о классе и характеристиках энергоэффективности продукции, информацию об актуальном ассортименте продукции можно получить у организации, выполняющей функции иностранного изготовителя на территории Российской Федерации ООО «БСХ Бытовая техника», Москва, 119071, ул. Малая Калужская, д.15, телефон (495) 737-2777, факс (495) 737-2798.

Компания ООО «БСХ Бытовая техника», 119071, Москва, ул. Малая Калужская, д.15 осуществляет свою деятельность по подтверждению соответствия продукции от имени производителя на единой таможенной территории Таможенного союза в соответствии с действующими Техническими регламентами, в качестве уполномоченного Изготовителем лица, а также выполняет требования, предусмотренные Законом РФ №184-ФЗ «О техническом регулировании» для лица, выполняющего функции иностранного изготовителя на территории Российской Федерации.

Импортером в Российскую Федерацию продукции, сертифицированной в качестве серийно производимой органом по сертификации «Ростест-Москва», аттестат аккредитации РОСС RU.0001.10.АЯ46, Москва 117418, Нахимовский просп., 31, телефон (499) 129-2600, является ООО «БСХ Бытовая техника», Москва, 119071, ул. Малая Калужская, д.15, телефон (495) 737-2777.

Организацией, указываемой на продукции в целях идентификации продукции и осуществляющей первичное размещение продукции на рынке Европейского союза, является Роберт Бош Хаусгерете ГмБХ Карл-Верн-Штр. 34, 81739 Мюнхен, Германия (Robert Bosch Hausgeräte GmbH, Carl-Wery-Str. 34, 81739 München, Germany).

Юридическим лицом (изготовителем), осуществляющим от своего имени изготовление продукции и ответственным за ее соответствие требованиям применимых технических регламентов Таможенного союза, является БСХ Хаусгерете ГмБХ, Карл-Верн-Штр. 34, 81739 Мюнхен, Германия (BSH Hausgeräte GmbH, Carl-Wery-Str. 34, 81739 München, Germany).

При перевозке, погрузке, разгрузке и хранении продукции следует руководствоваться, помимо изложенных в инструкции по эксплуатации, следующими требованиями:

- Запрещается подвергать продукцию существенным механическим нагрузкам, которые могут привести к повреждению продукции и/или нарушению ее упаковки.
- Необходимо избегать попадания на упаковку продукции воды и других жидкостей.

Перед перевозкой или передачей на хранение бывшей в эксплуатации продукции при отрицательной температуре необходимо убедиться в отсутствии в продукции воды.

Продукция предназначена к использованию в условиях температуры выше 0°C и относительной влажности, не превышающей 93%.

Перед началом эксплуатации продукции, длительное время находившейся под воздействием отрицательной температуры, необходимо выдержать ее в условиях комнатной температуры несколько часов.

Правила реализации продукции определяются предприятиями розничной торговли в соответствии с требованиями действующего законодательства.

Указания по утилизации продукции содержатся в инструкции по эксплуатации и могут быть уточнены у муниципальных органов исполнительной власти.

Для продукции, реализованной изготовителем в течение срока действия сертификата соответствия, этот сертификат действителен при ее поставке, продаже и использовании (применении) в течение срока службы, установленного в соответствии со статьей 18 Закона РФ о защите прав потребителей. Срок службы на продукцию указан производителем в листовке «Информация изготовителя о гарантийном и сервисном обслуживании».

Продукция может быть идентифицирована по модельному обозначению (поле «E-Nr.»), апробационному типу (поле «Туре») и товарному знаку Bosch, нанесенным на продукцию, упаковку и (или) содержащихся в сопроводительной документации.

В состав эксплуатационных документов, предусмотренных изготовителем для продукции, могут входить настоящая информация, инструкция (руководство) по эксплуатации, информация об условиях гарантийного и сервисного обслуживания.

Маркирование продукции осуществляется изготовителем на типовой табличке прибора, на упаковочной этикетке, непосредственно на упаковке прибора, а также может производиться иными способами, обеспечивающими доступное и наглядное представление информации о приборе в местах продаж.



Продукция, которая прошла процедуру подтверждения соответствия согласно требованиям Технических Регламентов Таможенного Союза, маркируется единым знаком обращения продукции на рынке государств – членов Таможенного союза.



Продукция, которая была выпущена уполномоченными таможенными органами в свободное обращение на территории Таможенного союза до 15.03.2015 и соответствие которой обязательным требованиям подтверждено российскими сертификатами в системе ГОСТ Р, либо единими документами Таможенного союза, может быть маркирована знаком соответствия.

Эксплуатационные документы на продукцию выполняются на русском языке. Эксплуатационные документы на государственных языках государств – членов Таможенного союза, отличных от русского, при наличии соответствующих требований в законодательстве можно безвозмездно получить у торгующей организации-резидента соответствующего государства – члена Таможенного союза.

Информация о комплектации продукции представлена в торговых залах, может быть запрошена по телефону бесплатной «горячей линии» (800) 200-2961, а также доступна в интернете на сайте производителя <http://www.bosch-bt.ru>.

* 09.02.2015 БСХ Бош удл Сименс Хаусгерете ГмБХ, Карл-Верн-Штр. 34, 81739 Мюнхен, Германия, переименована в компанию БСХ Хаусгерете ГмБХ, Карл-Верн-Штр. 34, 81739 Мюнхен, Германия.

Модель	Апробационный тип	Сертификат соответствия			Страна-изготовитель
		Регистрационный номер	Дата выдачи	Действует до	
BSG61800RU	VBBS600V00	C-DE.АЯ46.В.61148	13.12.13	12.12.18	Германия
BSN1810RU	VCBS118V00	C-DE.АЯ46.В.62867	20.03.14	19.03.19	Китай
BSG62185	VBBS600V02	C-DE.АЯ46.В.62867	20.03.14	19.03.19	Германия
BSG82480	VBBS825V00	C-DE.АЯ46.В.61148	13.12.13	12.12.18	Германия
BSA3100RU	VBBS550V20	C-DE.АЯ46.В.61148	13.12.13	12.12.18	Германия
BSA3125RU	VBBS550V20	C-DE.АЯ46.В.61148	13.12.13	12.12.18	Германия
BSN2100RU	VCBS122V00	C-DE.АЯ46.В.62867	20.03.14	19.03.19	Китай
BSGL32383	VBBS625V00	C-DE.АЯ46.В.61148	13.12.13	12.12.18	Германия
BSGL2MOVE5	VBBS550V20	C-DE.АЯ46.В.61148	13.12.13	12.12.18	Германия
BSGL2MOVE8	VBBS550V20	C-DE.АЯ46.В.61148	13.12.13	12.12.18	Германия
BSGL52130	VBBS22Z5V0	C-DE.АЯ46.В.61148	13.12.13	12.12.18	Германия
BGS62530	VCBS25X6V0	C-DE.АЯ46.В.59123	23.07.13	22.07.18	Китай
BGL452125	VBBS700V02	C-DE.АЯ46.В.61148	13.12.13	12.12.18	Германия
BGL452131	VBBS700V02	C-DE.АЯ46.В.61148	13.12.13	12.12.18	Германия
BSGL2MOV30	VBBS550V20	C-DE.АЯ46.В.61148	13.12.13	12.12.18	Германия
BSGL2MOV31	VBBS550V20	C-DE.АЯ46.В.61148	13.12.13	12.12.18	Германия
BGS6PRO2	VCBS22X6V0	C-DE.АЯ46.В.59123	23.07.13	22.07.18	Китай
BGL35MOV14	VBBS22Z35M	C-DE.АЯ46.В.61148	13.12.13	12.12.18	Германия
BGL35MOV15	VBBS22Z35M	C-DE.АЯ46.В.61148	13.12.13	12.12.18	Германия
BGL35MOV16	VBBS22Z35M	C-DE.АЯ46.В.61148	13.12.13	12.12.18	Германия
BGS42230	VIBS22X4V0	C-DE.АЯ46.В.59123	23.07.13	22.07.18	Турция
BGS52530	VCBS25X5V0	C-DE.АЯ46.В.59123	23.07.13	22.07.18	Китай
BGS42234	VIBS22X4V0	C-DE.АЯ46.В.59123	23.07.13	22.07.18	Турция
BGS42242	VIBS22X4V0	C-DE.АЯ46.В.59123	23.07.13	22.07.18	Турция
BGS32002	VIBS22X4V0	C-DE.АЯ46.В.59123	23.07.13	22.07.18	Турция
BGL35SPORT	VBBS25Z35M	C-DE.АЯ46.В.61148	13.12.13	12.12.18	Германия
BGS5SIL66A	VCBS10X5V0	C-DE.АЯ46.В.59123	23.07.13	22.07.18	Китай
BGS5Z0001	VCBS22X5V0	C-DE.АЯ46.В.59123	23.07.13	22.07.18	Китай
BGL32200	VBBS22Z4V0	C-DE.АЯ46.В.59088	19.07.13	18.07.18	Германия
BGS4GOLD	VIBS18X4V0	C-DE.АЯ46.В.59123	23.07.13	22.07.18	Турция
BGL32235	VBBS22Z4V0	C-DE.АЯ46.В.59088	19.07.13	18.07.18	Германия
BGL42130	VBBS22Z4V0	C-DE.АЯ46.В.59088	19.07.13	18.07.18	Германия
BGL42530	VBBS25Z4V0	C-DE.АЯ46.В.59088	19.07.13	18.07.18	Германия
BSGL32180	VBBS600V02	C-DE.АЯ46.В.61148	13.12.13	12.12.18	Германия
BSGL52531	VBBS25Z5V0	C-DE.АЯ46.В.61148	13.12.13	12.12.18	Германия
BGL32000	VBBS22Z4V0	C-DE.АЯ46.В.59088	19.07.13	18.07.18	Германия
BGS42210	VIBS22X4V0	C-DE.АЯ46.В.59123	23.07.13	22.07.18	Турция
BSG62186	VBBS600V02	C-DE.АЯ46.В.61148	13.12.13	12.12.18	Германия
BCH6ATH18	VCAS010V18	C-DE.АЯ46.В.62771	14.03.14	13.03.19	Китай
BCH6ATH25	VCAS010V25	C-DE.АЯ46.В.62771	14.03.14	13.03.19	Китай
BCH6ATH25K	VCAS010V25	C-DE.АЯ46.В.62771	14.03.14	13.03.19	Китай
BGS31800	VIBS22X4V0	C-DE.АЯ46.В.59123	23.07.13	22.07.18	Турция
BGS21832	VIBS22X2V0	C-DE.АЯ46.В.63710	27.05.14	26.05.19	Турция
BGS21833	VIBS22X2V0	C-DE.АЯ46.В.63710	27.05.14	26.05.19	Турция
BGS21830	VIBS22X2V0	C-DE.АЯ46.В.63710	27.05.14	26.05.19	Турция
BSB2982	BS55	C-DE.АЯ46.В.61148	13.12.13	12.12.18	Германия
BSM1805RU	VCBS118V00	C-DE.АЯ46.В.62867	20.03.14	19.03.19	Китай
BSN1701RU	VCBS118V00	C-DE.АЯ46.В.62867	20.03.14	19.03.19	Китай
BGL32003	VBBS22Z4V0	C-DE.АЯ46.В.59088	19.07.13	18.07.18	Германия
BGL42455	VBBS25Z4V0	C-DE.АЯ46.В.59088	19.07.13	18.07.18	Германия
BGL35MOV40	VBBS22Z35M	C-DE.АЯ46.В.61148	13.12.13	12.12.18	Германия
BGS11700	VIBS22X2V0	C-DE.АЯ46.В.63710	27.05.14	26.05.19	Турция
BGS11702	VIBS22X2V0	C-DE.АЯ46.В.63710	27.05.14	26.05.19	Турция
BGS11703	VIBS22X2V0	C-DE.АЯ46.В.63710	27.05.14	26.05.19	Турция
BSB2884	BS55	C-DE.АЯ46.В.61148	13.12.13	12.12.18	Германия
BSM1805RU	VCBS118V00	C-DE.АЯ46.В.62867	20.03.14	19.03.19	Китай
BSN1701RU	VCBS118V00	C-DE.АЯ46.В.62867	20.03.14	19.03.19	Китай
BSN1810RU	VCBS118V00	C-DE.АЯ46.В.62867	20.03.14	19.03.19	Китай
BSN2100RU	VCBS122V00	C-DE.АЯ46.В.62867	20.03.14	19.03.19	Китай

Информация изготовителя о гарантийном и сервисном обслуживании

1. Изделие _____
Пункты 1-2 заполняются только в случае, если эти данные не содержатся в документах о покупке изделия (кассовый чек/или товарный чек, товарная накладная).
2. Модель _____

3. Данная информация распространяется на малые бытовые приборы товарного знака Bosch: кофеварки, кофемашины, кофемолки, весы, кухонные комбайны, миксеры, пылесосы, резки, тостеры, утюги, фены, распылители для волос, электротриммеры, соковыжималки, измельчители, блендеры, гладильные доски, ванночки, напольные весы и аналогичные им изделия.



4. Уважаемые дамы и господа, сообщаем Вам, что подтверждение соответствия нашей продукции обязательным требованиям в соответствии с законодательством осуществляется в форме обязательной сертификации.

Информация по сертификации наших приборов, а также данные о номере сертификата соответствия и сроке его действия Вы можете получить ООО «БСХ Выгода» (далее – «Выгода»), адрес: г. Минск, ул. Мухоморова, 10, или в филиале «БСХ Холдинг» (далее – «БСХ Холдинг»), адрес: г. Минск, ул. Мухоморова, 10, или в филиале «БСХ Холдинг» GmbH, адрес: Штрассенрайс 81739 Мюнхен, Карл-Вери Штрассе 34, Германия (BSN Hausgeräte GmbH, Carl-Wery-Str. 34, 81739 München, Germany).

Организацией, выполняющей функции иностранного изготовителя, уполномоченной изготовителем на основании договора с ним, является ООО «БСХ Выгода техника», адрес: Москва, 119071, ул. Малая Калужская, д.15; тел.: (495) 737-2777, факс: (495) 737-2798.

5. Обязательные сведения о технических характеристиках прибора приведены на типовой табличке прибора или на его этикетке и/или в сопроводительной документации.

6. Аксессуары и средства по уходу

Для безупречного функционирования Вашей техники и ухода за ней производитель рекомендует использовать только оригинальные аксессуары и средства по уходу. Оригинальные аксессуары разработаны производителем, они идеально подходят именно для Вашего прибора. Оригинальные аксессуары и средства по уходу соответствуют самым высоким требованиям качества товарного знака Bosch. Мы рекомендуем использовать оригинальные аксессуары и средства по уходу в работе. По всем вопросам, связанным с аксессуарами и средствами по уходу для Вашей бытовой техники, Вы можете обратиться в авторизованные сервисные центры, перечисленные на обороте.

7. Гарантия изготовителя

Фирма изготовитель предоставляет Вам в Российской Федерации гарантию бытового прибора гарантию в соответствии со действующим законодательством РФ сроком 1 год. На приобретенный в Республике Беларусь бытовой прибор, к которому при покупке был выдан гарантийный талон, действуют гарантийные условия, не противоречащие законодательству Республики Беларусь.

Прием заявок на ремонт (круглосуточно)

в г. Москве: ☎ (495) 737-2961
в г. Санкт-Петербурге: ☎ (812) 449-3161

Адреса и телефоны авторизованных сервисных центров приведены на обороте, а также в интернете: <http://www.bosch-home.com/ru/> в разделе Сервис.

Рекомендуем Вам пользоваться услугами авторизованных сервисных центров. Оригинальные аксессуары и средства по уходу для бытовой техники Bosch Вы можете приобрести в нашем фирменном интернет-магазине: www.bosch-home.com/ru/store. С условиями заказа, оплаты и доставки Вы можете ознакомиться на сайте.

8. Внимание! Важная информация для потребителей

Данный прибор предназначен для использования исключительно для личных, семейных, домашних и иных нужд, не связанных с осуществлением предпринимательской деятельности либо осуществлением бытовых потребностей в офисе предприятия, учреждения или организации. Использование прибора в целях, отличных от вышеуказанных, является нарушением правил надлежащей эксплуатации прибора.

Наличие фирменной заводской типовой таблички на приборе обязательно. Пожалуйста, убедитесь в ее наличии и сохраните ее на приборе в течение всего срока службы прибора. Удаление таблички ведет к обесцениванию прибора и к возможным нарушениям правил его эксплуатации.

Изготовитель не несет ответственности за недостатки в приборе, если сервисной службой будет выявлено повреждение прибора, хранения, действия третьих лиц, непреодолимой силы (пожар, наводнение, транспортные средства, действия насекомых и грызунов, воздействие иных посторонних факторов, а также вследствие существующих нарушений технических требований, установленных в инструкции по эксплуатации, в том числе нестабильности параметров электросети, установленных ГОСТ 32144-2013).

Для подтверждения даты покупки прибора при гарантийном ремонте или предоставлении иных предусмотренных законом требований убедительно просим Вас сохранять документацию о покупке прибора (кассовый чек/или товарный чек, товарная накладная, документацию по эксплуатации). Соблюдение рекомендаций и указаний, содержащихся в инструкции по эксплуатации (правилах пользования), поможет избежать проблемы в эксплуатации прибора и его обслуживания.

Неисправные узлы прибора в гарантийный период бесплатно ремонтируются или заменяются новыми. Решение вопроса о целесообразности их замены или ремонта остается за службами сервиса.

9. Информация о сервисе

В период после истечения гарантийного срока наша Служба Сервиса, а также мастерские наших партнеров всегда готовы предложить Вам свои услуги. Список адресов уполномоченных изготовителем пунктов авторизованного сервисного обслуживания находится на обороте.

Срок службы малых бытовых приборов (кроме кухонных комбайнов и пылесосов) составляет 2 года. Срок службы остальных бытовых приборов – 10 лет. Гарантийный срок службы изделия, на котором сделан этот чек, либо при невозможности ее определения, с даты изготовления изделия, на котором сделан этот чек, составляет 2 года. В соответствии со стандартом изготовителя дата изготовления маркируется FD ПТММ, где ПТ – год изготовления минус 1920, а ММ – месяц изготовления. Для определения года изготовления прибора необходимо к 1920 прибавить число ПТ.



BOSCH

Разработано для жизни

Garantiebedingungen DEUTSCHLAND (DE)

Für Produktinformationen sowie Anwendungs-
und Bedienungsfragen aus Deutschland:

Bosch-Infoteam

(Mo-Fr: 8.00-18.00 Uhr erreichbar)

Tel.: 0911 70 440 040 oder unter
bosch-infoteam@bshg.com

Die nachstehenden Bedingungen, die Voraussetzungen und Umfang unserer Garantieleistung beschreiben, lassen die Gewährleistungsverpflichtungen des Verkäufers aus dem Kaufvertrag mit dem Endabnehmer unberührt.

Für dieses Gerät leisten wir Garantie gemäß nachstehenden Bedingungen:

1. Wir beheben unentgeltlich nach Maßgabe der folgenden Bedingungen (Nr. 2 - 6) Mängel am Gerät, die nachweislich auf einem Material- und/ oder Herstellungsfehler beruhen, wenn sie uns unverzüglich nach Feststellung und innerhalb von 24 Monaten nach Lieferung an den Erstendabnehmer gemeldet werden. Zeigt sich der Mangel innerhalb von 6 Monaten ab Lieferung, wird vermutet, dass es sich um einen Material- oder Herstellungsfehler handelt.

2. Die Garantie erstreckt sich nicht auf leicht zerbrechliche Teile wie z.B. Glas oder Kunststoff bzw. Glühlampen.

Eine Garantiepflicht wird nicht ausgelöst durch geringfügige Abweichungen von der Soll-Beschaffenheit, die für Wert und Gebrauchstauglichkeit des Gerätes unerheblich sind, oder durch Schäden aus chemischen und elektrochemischen Einwirkungen von Wasser, sowie allgemein aus anomalen Umweltbedingungen oder sachfremden Betriebsbedingungen oder wenn das Gerät sonst mit ungeeigneten Stoffen in Berührung gekommen ist. Ebenso kann keine Garantie übernommen werden, wenn die Mängel am Gerät auf Transportschäden, die nicht von uns zu vertreten sind, nicht fachgerechte Installation und Montage, Fehlgebrauch, eine nicht haushaltsübliche Nutzung, mangelnde Pflege oder Nichtbeachtung von Bedienungs- oder Montagehinweisen zurückzuführen sind.

Der Garantieanspruch erlischt, wenn Reparaturen oder Eingriffe von Personen vorgenommen werden, die hierzu von uns nicht ermächtigt sind, oder wenn unsere Geräte mit Ersatzteilen, Ergänzungs- oder Zubehörteilen versehen werden, die keine Originalteile sind und dadurch ein Defekt verursacht wird.

3. Die Garantieleistung erfolgt in der Weise, dass mangelhafte Teile nach unserer Wahl unentgeltlich instandgesetzt oder durch einwandfreie Teile ersetzt werden.

Geräte, die zumutbar (z.B. im PKW) transportiert werden können, und für die unter Bezugnahme auf diese Garantie eine Garantieleistung beansprucht wird, sind unserer nächstgelegenen Kundendienststelle oder unserem Vertragskundendienst zu übergeben oder zuzusenden. Instandsetzungen am Aufstellungsort können nur für stationär betriebene (feststehende) Geräte verlangt werden.

Es ist jeweils der Kaufbeleg mit Kauf- und/oder Lieferdatum vorzulegen. Ersetzte Teile gehen in unser Eigentum über.

4. Sofern die Nachbesserung von uns abgelehnt wird oder fehlschlägt, wird innerhalb der oben genannten Garantiezeit auf Wunsch des Endabnehmers kostenfrei gleichwertiger Ersatz geliefert.

5. Garantieleistungen bewirken weder eine Verlängerung der Garantiefrist, noch setzen sie eine neue Garantiefrist in Lauf. Die Garantiefrist für eingebaute Ersatzteile endet mit der Garantiefrist für das ganze Gerät.

6. Weitergehende oder andere Ansprüche, insbesondere solche auf Ersatz außerhalb des Gerätes entstandener Schäden sind - soweit eine Haftung nicht zwingend gesetzlich angeordnet ist - ausgeschlossen.

Diese Garantiebedingungen gelten für in Deutschland gekaufte Geräte. Werden Geräte ins Ausland verbracht, die die technischen Voraussetzungen (z.B. Spannung, Frequenz, Gasarten, etc.) für das entsprechende Land aufweisen und die für die jeweiligen Klima- und Umweltbedingungen geeignet sind, gelten diese Garantiebedingungen auch, soweit wir in dem entsprechenden Land ein Kundendienstnetz haben. Für im Ausland gekaufte Geräte gelten die von unserer jeweils zuständigen Landesvertretung herausgegebenen Garantiebedingungen. Diese können Sie über Ihren Fachhändler, bei dem Sie das Gerät gekauft haben, oder direkt bei unserer Landesvertretung anfordern.

Beachten Sie unser weiteres Kundendienst-Angebot:

Auch nach Ablauf der Garantie stehen Ihnen unser Werkskundendienst und unsere Servicepartner zur Verfügung.

Robert Bosch Hausgeräte GmbH
Carl-Wery-Str. 34 / 81739 München // Germany