



Register your new Bosch now:
www.bosch-home.com/welcome

MUZ4ZP1



BOSCH

de Gebrauchsanleitung
fr Notice d'utilisation
it Istruzioni per l'uso

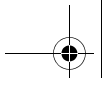

de Deutsch3
fr Français4
it Italiano5

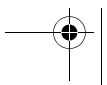
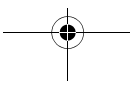
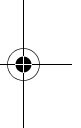
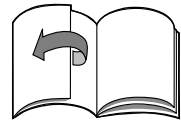
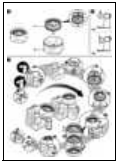

Zu Ihrer Sicherheit

Dieses Zubehör ist für die Küchenmaschine MUM4... bestimmt.

Gebrauchsanleitung der Küchenmaschine beachten.

Dieses Zubehör ist nur geeignet zum Auspressen von Zitrusfrüchten, wie z. B. Zitronen, Orangen, Grapefruit. Es darf nicht zur Verarbeitung von anderen Gegenständen bzw. Substanzen benutzt werden.

Sicherheitshinweise für dieses Gerät

Zitruspresse nur in der aufgeführten Arbeitsposition verwenden.

Zitruspresse nur im komplett zusammengesetztem Zustand verwenden.

Zitruspresse nur bei Stillstand des Antriebs aufsetzen/abnehmen.

Auf einen Blick

Bitte Bildseiten ausklappen.

Bild 

- 1 Sieb mit Auspresskegel
- 2 Auffangbehälter

Bild 

Arbeitspositionen

a für kleine Verarbeitungsmengen

b für große Verarbeitungsmengen

Zitruspresse vor dem ersten Gebrauch gründlich reinigen, siehe „Reinigen und Pflegen“.

Bedienen

Bild 

- Entriegelungstaste drücken und Schwenkarm in Arbeitsposition bringen.
- Antriebsschutzdeckel vom Antrieb der Zitruspresse abnehmen.
- Sieb in den Auffangbehälter einsetzen.
- Zitruspresse auf das Grundgerät aufsetzen und im Uhrzeigersinn bis zum Anschlag drehen.
Hinweis: Sieb muss nach dem Befestigen vollständig im Auffangbehälter sitzen (siehe **Bild -5b**). Bei Bedarf Sieb etwas drehen.
- Netzstecker einstecken.

Achtung!

Die Zitruspresse nur betreiben, wenn unter dem Saftauslauf ein Gefäß steht.

Maximale Verarbeitungsmenge:

ca. 1 kg Zitrusfrüchte.

- Drehschalter auf Stufe 2 stellen.
- Frucht auf den Auspresskegel drücken.
- Zum Entsaften des Fruchtfleisches den Drehschalter kurz auf Stufe 4 stellen.

Nach der Arbeit

- Gerät am Drehschalter ausschalten.
- Zitruspresse gegen den Uhrzeigersinn drehen und abnehmen.
- Zitruspresse reinigen.

Reinigen und Pflegen

 **Achtung!**

Keine scheuernden Reinigungsmittel verwenden. Oberflächen können beschädigt werden.

Alle Teile sind spülmaschinenfest.

Kunststoffteile in der Spülmaschine nicht einklemmen, da Verformung möglich.

Tipp: Zum besseren Reinigen kann der obere Rand des Siebes abgenommen werden.

Änderungen vorbehalten.

fr

Pour votre sécurité

Les accessoires sont adaptés au robot culinaire MUM4... .

Respectez la notice d'utilisation du robot culinaire MUM4... .

Cet accessoire convient pour presser uniquement les agrumes, par exemple les citrons, oranges, pamplemousses.

Il ne doit pas servir à traiter d'autres objets ou substances.

Consignes de sécurité pour cet appareil

N'utilisez le presse-agrumes que sur la position de service indiquée.

N'utilisez le presse-agrumes qu'à l'état entièrement assemblé.

Ne retirez / posez le presse-agrumes qu'après que le moteur s'est immobilisé.

Vue d'ensemble

Veillez déplier les volets illustrés.

Figure 

- 1 Tamis avec cône de pressage
- 2 Bac de récupération

Figure 

Positions de travail

- a Pour petites quantités à traiter
- b Pour grandes quantités à traiter

Nettoyez soigneusement le presse-agrumes avant de l'utiliser pour la première fois ; voir « Nettoyage et entretien ».

Utilisation

Figure 

- Appuyez sur la touche de déverrouillage et amenez le bras basculant en position de travail.
- Retirez le couvercle protégeant l'entraînement du presse-agrumes.
- Mettez l'insert passoire dans le récipient de récupération.
- Posez le presse-agrumes sur l'appareil de base puis tournez dans le sens des aiguilles d'une montre jusqu'à la butée.
Remarque : Après l'avoir fixé, il faut que la passoire soit intégralement en assise dans le récipient de récupération (voir figure -5b).
Si nécessaire tournez un peu la passoire.
- Introduire la fiche dans la prise de courant.

Attention !

Ne faites fonctionner le presse-agrumes qu'après avoir placé un récipient sous la sortie du jus.

Quantité préparable maximale :
env. 1 kg d'agrumes.

- Ramenez l'interrupteur rotatif sur la position 2.
- Appuyez le fruit sur le cône de pressage.
- Pour centrifuger la pulpe, réglez brièvement la pulpe sur la position 4.

Après le travail

- Éteignez l'appareil par l'interrupteur rotatif.
- Tournez le presse-agrumes en sens inverse des aiguilles d'une montre puis retirez-le.
- Nettoyez le presse-agrumes.

Nettoyage et entretien

Attention !

N'utilisez pas de détergent abrasif.
Vous risquez d'endommager les surfaces.

Toutes les pièces vont au lave-vaisselle. Ne coincez pas les pièces en plastique dans le lave-vaisselle car elles risquent de se déformer.

Un conseil : Pour faciliter le nettoyage, vous pouvez retirer le bord supérieur de l'insert passoire.

Per la vostra sicurezza

L'accessorio è idoneo per la macchina da cucina MUM4... .
 Seguire le istruzioni per l'uso della macchina da cucina MUM4... .
 Questo apparecchio è idoneo solo a spremere agrumi, come ad es. limoni, aranci, pompelmi. Non è idoneo a lavorare altri oggetti o sostanze.

⚠ Avvertenze di sicurezza per questo apparecchio

Usare lo spremiagrumi solo nella posizione di lavoro indicata.
 Usare lo spremiagrumi solo nello stato di montaggio completo.
 Applicare/rimuovere lo spremiagrumi solo quando il motore è fermo.

Guida rapida

Aprire le pagine con le figure.

Figura **A**

- 1 Filtro con cono di spremitura
- 2 Contenitore di raccolta

Figura **B**

Posizioni di lavoro

- a** per piccole quantità di lavorazione
b per grandi quantità di lavorazione

Al primo uso pulire accuratamente lo spremiagrumi, vedi capitolo «Pulizia e cura».

Uso

Figura **C**

- Premere il pulsante di sblocco e portare il braccio oscillante in posizione di lavoro.
- Rimuovere il coperchio di sicurezza dall'ingranaggio dello spremiagrumi.
- Mettere il filtro nel contenitore di raccolta.
- Applicare lo spremiagrumi sull'apparecchio base e ruotarlo in senso orario fino all'arresto.

Nota: dopo il fissaggio il filtro deve essere correttamente in sede nel contenitore di raccolta (vedi **figura C-5b**).

Se necessario ruotare un poco il filtro.

- Inserire la spina.

Attenzione!

Mettere lo spremiagrumi in funzione solo se sotto l'uscita succo vi è un contenitore.

Quantità massima di lavorazione:

ca. 1 kg di agrumi.

- Ruotare la manopola su velocità 2.
- Premere il frutto sul cono di spremitura.
- Per centrifugare la polpa di frutta disporre brevemente l'interruttore rotante sul grado 4.

Dopo il lavoro

- Spegnerne l'apparecchio con l'interruttore rotante.
- Ruotare lo spremiagrumi in senso antiorario e rimuoverlo.
- Lavare lo spremiagrumi.

Pulizia e cura

⚠ Attenzione!

*Non utilizzare detergenti abrasivi.
 Possibili danni alle superfici.*

Tutte le parti sono lavabili in lavastoviglie.

Per evitare possibili deformazioni, non incastrare le parti di plastica nella lavastoviglie.

Consiglio: per una migliore pulizia il bordo superiore del filtro può essere rimosso.

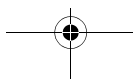
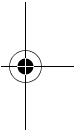
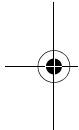
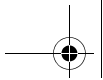

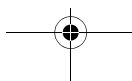
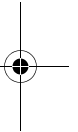
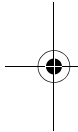
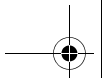

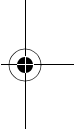

 Beratung und Reparaturauftrag bei Störungen

D 0911 / 70 440 040

A 0810 / 550 511

CH 0848 840 040

Die Kontaktdaten aller Länder finden Sie im beiliegenden Kundendienst-Verzeichnis.



Robert Bosch Hausgeräte GmbH

Carl-Wery-Straße 34

81739 München, GERMANY

www.bosch-home.com



8001008835 (9411)

de, fr, it



A

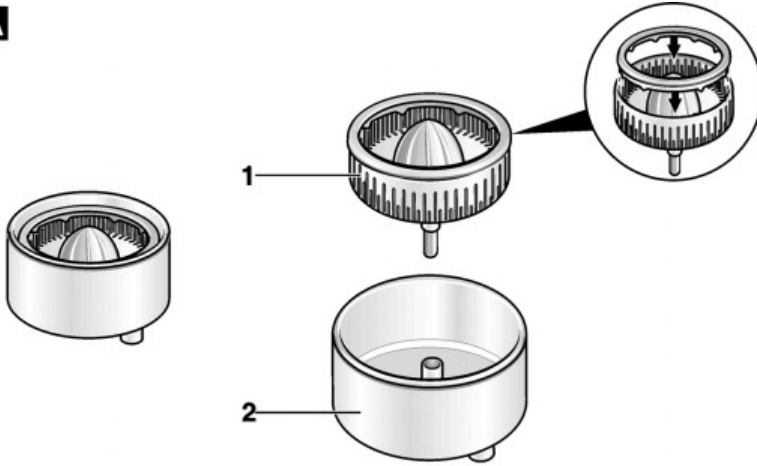

B

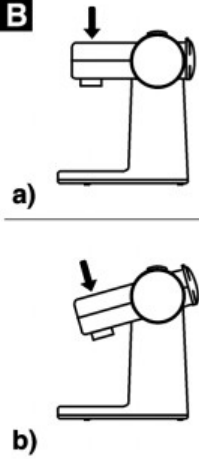

C

