

**SIEMENS**



**Kaffeevollautomat**

**Fully automatic espresso machine**

**Machine à expresso automatique**

**Macchina automatica per espresso**

**Volautomatische espressomachine**

**TI 907F..**

[siemens-home.com/welcome](http://siemens-home.com/welcome)

<b>de</b>	Gebrauchsanleitung .....	6
<b>en</b>	Instruction manual .....	38
<b>fr</b>	Mode d'emploi .....	69
<b>it</b>	Istruzioni per l'uso .....	100
<b>nl</b>	Gebruiksaanwijzing .....	131

Register  
your  
product  
online



A



B



C



D



E

**1**



**2**

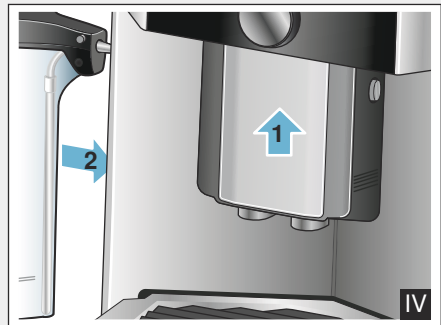
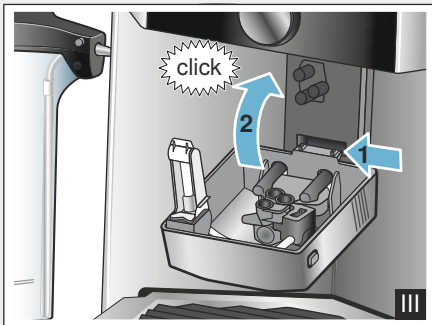
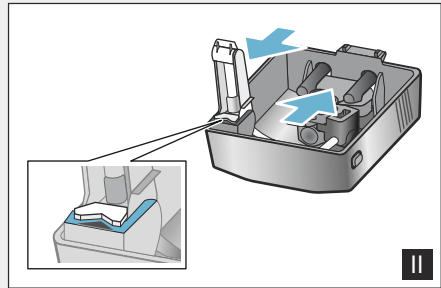
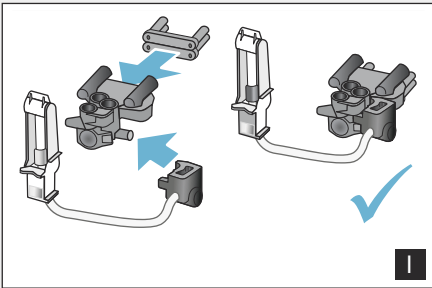
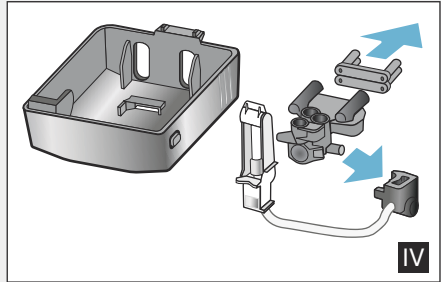
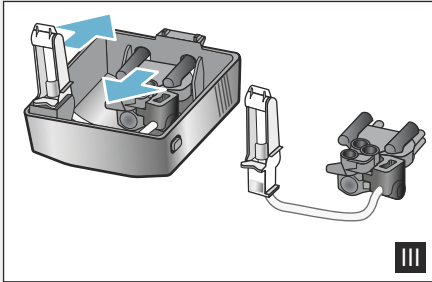
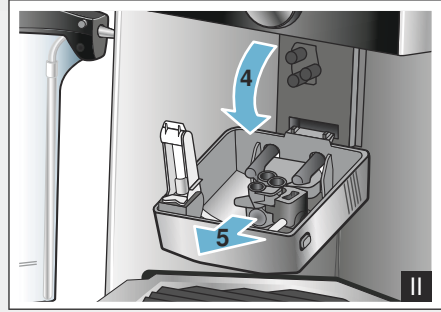
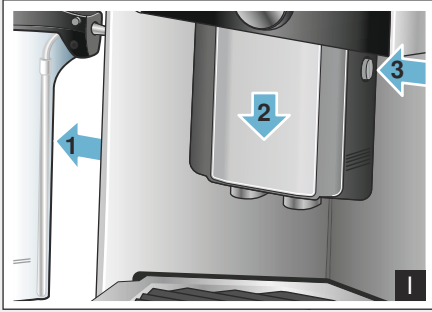

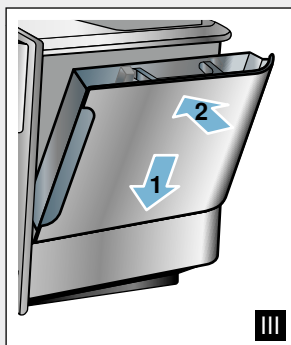
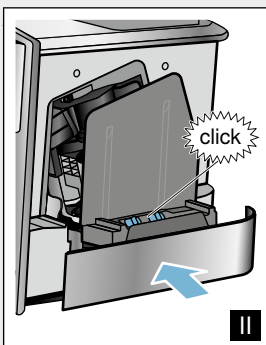
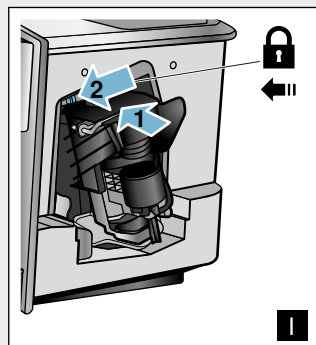
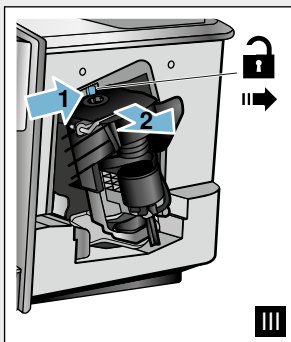
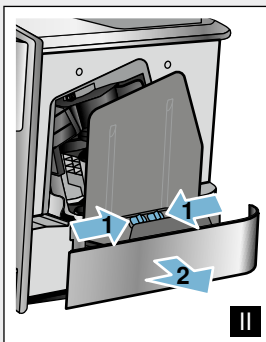
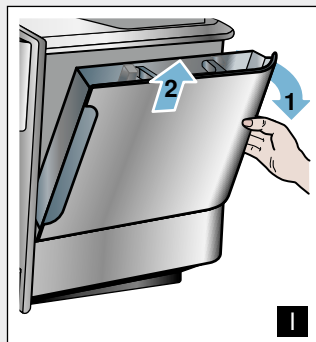

4

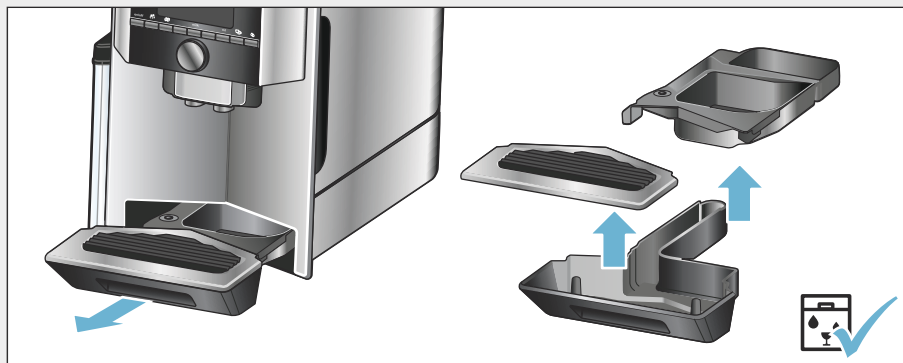

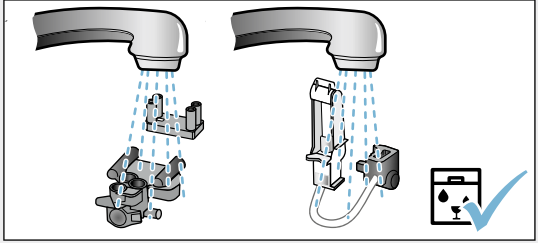
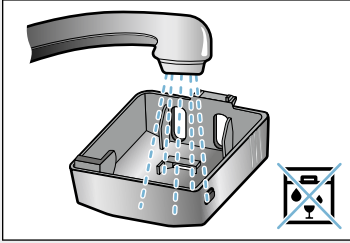

6

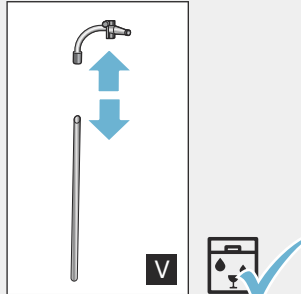
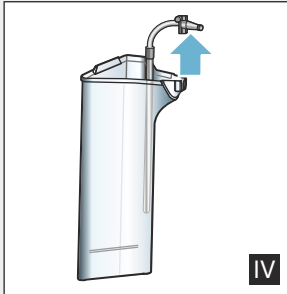
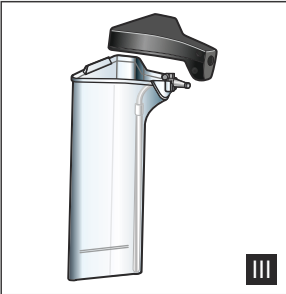
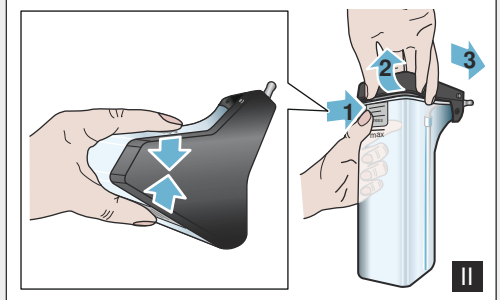

7

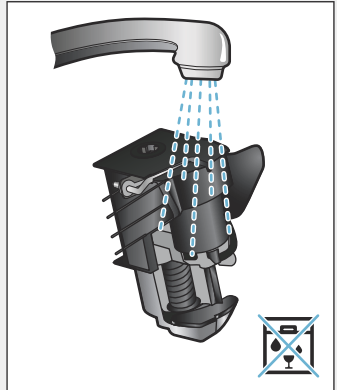
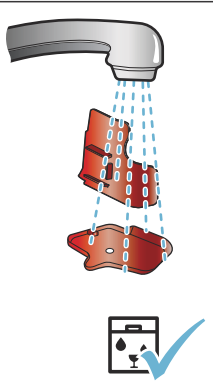
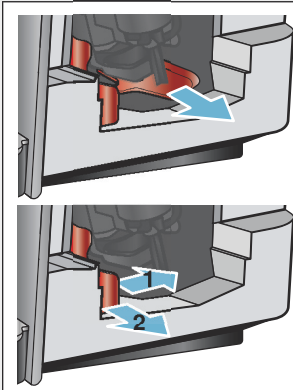

8

# Inhaltsverzeichnis

	<b>Bestimmungsgemäßer Gebrauch</b> . . . . . 7		<b>Menü-Einstellungen</b> . . . . . 23
	<b>Wichtige Sicherheitshinweise</b> . . . 7		Einstellungen ändern . . . . . 23
	<b>Umweltschutz</b> . . . . . 9		Programm "Wasserfilter" oder "Frostschutz" starten . . . . . 25
	Energiesparen . . . . . 9		<b>Tägliche Pflege und Reinigung</b> 27
	Umweltgerecht entsorgen . . . . . 9		Reinigungsmittel . . . . . 27
	<b>Gerät kennen lernen</b> . . . . . 9		Gerät reinigen . . . . . 28
	Lieferumfang . . . . . 9		Milchsystem reinigen . . . . . 28
	Aufbau und Bestandteile . . . . . 10		Brüheinheit reinigen . . . . . 29
	Bedienelemente . . . . . 10		<b>Service-Programme</b> . . . . . 29
	<b>Zubehör</b> . . . . . 11		Milchsystem spülen . . . . . 30
	<b>Vor dem ersten Gebrauch</b> . . . . 12		Entkalken . . . . . 31
	Gerät aufstellen und anschließen . . . 12		Reinigen . . . . . 31
	Gerät in Betrieb nehmen . . . . . 12		<b>Störungen, was tun?</b> . . . . . 33
	<b>Gerät bedienen</b> . . . . . 14		<b>Kundendienst</b> . . . . . 36
	Getränk auswählen . . . . . 14		Technische Daten . . . . . 36
	Kaffeegetränk aus frisch gemahlene n Bohnen zubereiten . . . . . 15		E-Nummer und FD-Nummer . . . . . 36
	Kaffeegetränk aus Kaffeepulver zubereiten . . . . . 15		Garantiebedingungen . . . . . 36
	Getränke mit Milch zubereiten . . . . . 16		
	Heißes Wasser beziehen . . . . . 17		
	Getränkeeinstellungen anpassen . . . 18		
	Mahlgrad einstellen . . . . . 20		
	Tassenwärmer . . . . . 20		
	<b>Personalisierung</b> . . . . . 21		
	Benutzerprofil anlegen . . . . . 21		
	Benutzerprofil bearbeiten oder löschen . . . . . 21		
	Individuelle Getränke speichern . . . 22		
	<b>Kindersicherung</b> . . . . . 22		
	Kindersicherung aktivieren . . . . . 22		
	Kindersicherung deaktivieren . . . . . 22		



## Bestimmungsgemäßer Gebrauch

Das Gerät nach dem Auspacken prüfen. Bei einem Transportschaden nicht anschließen.

Dieses Gerät ist für die Verarbeitung haushaltsüblicher Mengen im Haushalt oder in haushaltsähnlichen, nicht-gewerblichen Anwendungen bestimmt. Haushaltsähnliche Anwendungen umfassen z. B. die Verwendung in Mitarbeiterküchen von Läden, Büros, landwirtschaftlichen und anderen gewerblichen Betrieben, sowie die Nutzung durch Gäste von Pensionen, kleinen Hotels und ähnlichen Wohneinrichtungen.



## Wichtige Sicherheitshinweise

Die Gebrauchsanleitung bitte sorgfältig durchlesen, danach handeln und aufbewahren. Bei Weitergabe des Geräts diese Anleitung beilegen.

Dieses Gerät kann von Kindern ab 8 Jahren und darüber und von Personen mit reduzierten physischen, sensorischen oder mentalen Fähigkeiten oder Mangel an Erfahrung und/oder Wissen benutzt werden, wenn sie beaufsichtigt oder bezüglich des sicheren Gebrauchs des Gerätes unterwiesen wurden und die daraus resultierenden Gefahren verstanden haben. Kinder unter 8 Jahren sind vom Gerät und der Anschlussleitung fernzuhalten und dürfen das Gerät nicht bedienen. Kinder dürfen nicht mit dem Gerät spielen. Reinigung und Benutzer-Wartung dürfen nicht durch Kinder vorgenommen werden, es sei denn, sie sind 8 Jahre oder älter und werden beaufsichtigt.

## **Warnung** **Stromschlaggefahr!**

- Das Gerät darf nur über eine vorschriftsmäßig installierte Steckdose mit Erdung an ein Stromnetz angeschlossen werden. Stellen Sie sicher, dass das Schutzleitersystem der elektrischen Hausinstallation vorschriftsmäßig installiert ist.
- Gerät nur gemäß Angaben auf dem Typenschild anschließen und betreiben. Wenn die Netzanschlussleitung dieses Gerätes beschädigt wird, muss sie durch den Kundendienst erneuert werden.
- Nur benutzen, wenn Zuleitung und Gerät keine Beschädigungen aufweisen. Im Fehlerfall sofort den Netzstecker ziehen, oder die Netzspannung ausschalten.
- Reparaturen am Gerät dürfen nur durch unseren Kundendienst ausgeführt werden, um Gefährdungen zu vermeiden.
- Gerät oder Netzkabel niemals in Wasser tauchen.

## **Warnung** **Gefahr durch Magnetismus!**

Das Gerät enthält Permanentmagnete, die elektronische Implantate wie z.B. Herzschrittmacher oder Insulinpumpen beeinflussen können. Träger von elektronischen Implantaten bitte einen Mindestabstand von 10 cm zum Gerät und, bei Entnahme, zu folgenden Teilen einhalten: Milchbehälter, Milchsystem, Wassertank und Brüheinheit.

## **Warnung** **Erstickungsgefahr!**

Kinder nicht mit Verpackungsmaterial spielen lassen. Kleinteile sicher aufbewahren, sie können verschluckt werden.

## **Warnung** **Verbrennungsgefahr!**

- Das Milchsystem wird sehr heiß. Nach Benutzung zuerst abkühlen lassen und erst dann berühren.
- Nach dem Gebrauch können die Oberflächen wie z. B. Tassenwärmer noch einige Zeit heiß sein.

## **Warnung** **Verletzungsgefahr!**

- Fehlanwendung des Geräts kann zu Verletzungen führen.
- Nicht ins Mahlwerk greifen.





## Umweltschutz

### Energiesparen

- Wird das Gerät nicht benutzt, das Gerät ausschalten.
- Das Intervall zur automatischen Abschaltung auf den kleinsten Wert einstellen.
- Kaffee- oder Milchschaumbezug nach Möglichkeit nicht unterbrechen. Vorzeitiger Abbruch führt zu erhöhtem Energieverbrauch und zu einer schnelleren Füllung der Tropfschale.
- Das Gerät regelmäßig entkalken, um Kalkablagerungen zu vermeiden. Kalkrückstände führen zu einem höheren Energieverbrauch.

### Umweltgerecht entsorgen

Entsorgen Sie die Verpackung umweltgerecht.



Dieses Gerät ist entsprechend der europäischen Richtlinie 2012/19/EU über Elektro- und Elektronikaltgeräte (waste electrical and electronic equipment - WEEE) gekennzeichnet. Die Richtlinie gibt den Rahmen für eine EU-weit gültige Rücknahme und Verwertung der Altgeräte vor.

Über aktuelle Entsorgungswege bitte beim Fachhändler informieren.



## Gerät kennen lernen

In diesem Kapitel erhalten Sie einen Überblick über den Lieferumfang, den Aufbau und die Bestandteile Ihres Gerätes. Außerdem lernen Sie die verschiedenen Bedienelemente kennen.

**Hinweis:** Je nach Gerätetyp sind Abweichungen in den Farben und Einzelheiten möglich.

Die Gebrauchsanleitung beschreibt zwei Gerätevarianten:

- Gerät mit einem Bohnenbehälter
- Gerät mit zwei Bohnenbehältern

### Zur Verwendung dieser

#### Gebrauchsanleitung:

Die Umschlagseiten der Gebrauchsanleitung können Sie vorne ausklappen. Die Illustrationen sind mit Nummern gekennzeichnet, auf die in der Gebrauchsanleitung verwiesen wird. Beispiel: → Bild **1**

### Lieferumfang

→ Bild **1**

- A Kaffeevollautomat
- B Milchbehälter (Behälter, Deckel, Steigrohr, Anschlussschlauch)
- C Pulverlöffel
- D Wasserhärtestreifen
- E Gebrauchsanleitung

## Aufbau und Bestandteile

→ Bild **2**



- 1** Display
- 2** Bedienfeld
- 3** Drehwähler/start stopp  
(Navigation durch Drehen und Drücken)
- 4** Auslaufsystem (Kaffee, Milch, Heißwasser) höhenverstellbar
- 5** Milchbehälter (Behälter, Deckel, Steigrohr, Anschlusschlauch)
- 6** Tropfschale (Kaffeersatzbehälter, Tropfblech)
- 7** Abdeckung Brühraum
- 8** Wassertank
- 9** Typenschild
- 10** Griffmulde Wassertank



- 11** Tassenwärmer
- 12** LED - Anzeige Tassenwärmer
- 13** Pulverfach  
(Kaffeepulver/Reinigungstablette)
- 14** Bohnenbehälter
- 15** Drehwähler für  
Mahlgradeinstellung
- 16** Aromadeckel
- 17**\* Aromadeckel
- 18**\* Bohnenbehälter
- 19**\* Drehwähler für  
Mahlgradeinstellung
- 20**\* Wähltasten Bohnenbehälter,  
beleuchtet

### Je nach Modell:

Mit \* gekennzeichnete Positionen sind nur im Gerät mit zwei Bohnenbehältern vorhanden.

## Bedienelemente

Taste	Bedeutung
on/off	Gerät ein- und ausschalten Das Gerät spült automatisch, wenn es ein- und ausgeschaltet wird. Das Gerät spült nicht, wenn: <ul style="list-style-type: none"> <li>■ es beim Einschalten noch warm ist.</li> <li>■ vor dem Ausschalten kein Kaffee bezogen wurde.</li> </ul> Das Gerät ist betriebsbereit, wenn im Display die Symbole für die Getränkeauswahl und die Taste on/off leuchten.
	Personalisierung Das Gerät verfügt über die Möglichkeit, persönliche Einstellungen für Kaffeegetränke zu speichern und abzurufen. → "Personalisierung" auf Seite 21
	Kaffeestärke Anpassen der Kaffeestärke. → "Getränkeinstellungen anpassen" auf Seite 18
milk	Kurz drücken: Milch Als Getränk oder als Zutat von speziellen Kaffeegetränken. → "Getränkeinstellungen anpassen" auf Seite 18 Mindestens 4 Sekunden gedrückt halten: Kindersicherung → "Kindersicherung" auf Seite 22
ml	Getränkemenge in Millilitern. → "Getränkeinstellungen anpassen" auf Seite 18
	2 Getränke Zubereiten von zwei Getränken gleichzeitig. Tassen nebeneinander unter den Kaffeeauslauf stellen. → "Getränkeinstellungen anpassen" auf Seite 18

	<p>Menü-Einstellungen/Service-Programme Die Taste ☺/i kurz drücken, um Menü-Einstellungen und Service-Programme aufzurufen. Die Taste ☺/i erneut kurz drücken, um zur Getränkeauswahl zurückzukehren. Nach ca. 10 Sekunden ohne Betätigung wechselt das Gerät automatisch zurück zur Getränkeauswahl.</p> <p><b>Hinweis:</b> Die Taste ☺/i mindestens 5 Sekunden gedrückt halten, um die Menü-Einstellungen direkt aufzurufen.</p>
	<p>Navigationstasten Zum Navigieren im Display. Die Tasten können in den Menü-Einstellungen auf "Baristamodus" eingestellt werden. In dieser Einstellung können weitere Getränkeanpassungen vorgenommen werden. → "Getränkeinstellungen anpassen" auf Seite 18</p>

## Display

Im Display  werden die gewählten Getränke, Einstellungen und Einstellmöglichkeiten sowie Meldungen zum Betriebszustand angezeigt.

Im Display werden zusätzliche Informationen angezeigt, diese werden – nach kurzer Zeit oder nachdem sie durch Tastendruck bestätigt wurden – ausgeblendet.

Im Display wird auch zu Handlungen aufgefordert. Die einzelnen Handlungsschritte werden im Display angezeigt. Wurde die erforderliche Handlung durchgeführt, z.B. "Wassertank füllen", wird die entsprechende Meldung ausgeblendet.

## Drehwähler

Der Drehwähler  hat unterschiedliche Funktionen.

- Drehen: Im Display navigieren und Einstellungen ändern.
- Drücken: Getränkezubereitung oder Service-Programm starten, Menüauswahl bestätigen.
- Drücken während des Getränkebezugs: Bezug vorzeitig stoppen.

## Zubehör

Folgendes Zubehör ist über den Handel und Kundendienst erhältlich:

Zubehör	Bestellnummer	
	Handel	Kundendienst
Reinigungstabletten	TZ80001	00311807
Entkalkungstabletten	TZ80002	00576693
Wasserfilter	TZ70003	00575491
Pflegeset	TZ80004	00576330
Adapter für Milchbehälter	TZ90008	00577862

Die Kontaktdaten aller Länder für den Kundendienst finden Sie auf den letzten Seiten dieser Anleitung.



## Vor dem ersten Gebrauch

In diesem Kapitel erfahren Sie, wie Sie Ihr Gerät in Betrieb nehmen. Bevor Sie Ihr neues Gerät benutzen können, müssen Sie einige Einstellungen vornehmen.

**Hinweis:** Gerät nur in frostfreien Räumen verwenden. Wurde das Gerät bei Temperaturen unter 0 °C transportiert oder gelagert, müssen Sie vor der Inbetriebnahme mindestens 3 Stunden warten.

### Gerät aufstellen und anschließen

1. Vorhandene Schutzfolien entfernen.
2. Das Gerät auf eine ebene und für das Gewicht ausreichende, wasserfeste Fläche stellen.
3. Das Gerät mit dem Netzstecker an eine vorschriftsmäßig installierte Schutzkontaktsteckdose anstecken.

### Gerät in Betrieb nehmen

#### Sprache einstellen

##### Hinweise

- Die Sprachauswahl erscheint automatisch beim ersten Einschalten.
  - Die Sprache können Sie jederzeit ändern. → *"Menü-Einstellungen" auf Seite 23*
1. Gerät mit Taste on/off einschalten. Im Display erscheint die voreingestellte Sprache.
  2. Mit dem Drehwähler die gewünschte Displaysprache auswählen.
  3. Mit der rechten Navigationstaste bestätigen.

Die Einstellung ist gespeichert.

#### Wasserhärte einstellen

Die richtige Einstellung der Wasserhärte ist wichtig, damit das Gerät rechtzeitig anzeigt, wenn es entkalkt werden muss. Die voreingestellte Wasserhärte ist Stufe 4.

Die Wasserhärte kann bei der örtlichen Wasserversorgung nachgefragt oder mit dem beiliegenden Teststreifen festgestellt werden.

Ist im Haus eine Wasserenthärtungsanlage installiert, bitte "Enthärtungsanlage" einstellen.

1. Beiliegenden Teststreifen kurz in frisches Leitungswasser tauchen, abtropfen lassen und nach einer Minute das Ergebnis ablesen.
2. Mit dem Drehwähler die festgestellte Wasserhärte einstellen.
3. Mit der rechten Navigationstaste bestätigen.

Die Erinnerung für Bohnenbehälter füllen leuchtet kurz auf.

4. Entweder mit der rechten Navigationstaste bestätigen oder einige Sekunden warten.

##### Hinweise

- Bei der ersten Benutzung, nach der Durchführung eines Service-Programms oder wenn das Gerät längere Zeit nicht in Betrieb war, hat das erste Getränk noch nicht das volle Aroma und sollte nicht getrunken werden.
- Nach Inbetriebnahme des Geräts wird eine feinporige und standfeste "Crema" erst nach dem Bezug einiger Tassen dauerhaft erreicht.
- Bei längerem Gebrauch ist es normal, dass sich an den Lüftungsschlitzen Wassertropfen bilden.

Die Tabelle zeigt die Zuordnung der Stufen zu den unterschiedlichen Wasserhärtegraden:

Stufe	Wasserhärtegrad	
	Deutsch (°dH)	Französisch (°fH)
1	1-7	1-13
2	8-14	14-25
3	15-21	26-38
4	22-30	39-54

Eine nachträgliche Änderung der Wasserhärte ist jederzeit möglich.  
→ *"Menü-Einstellungen" auf Seite 23*

### Bohnenbehälter füllen

Mit diesem Gerät können Sie Kaffeegetränke aus Kaffeebohnen oder gemahlenem Kaffee (kein löslicher Kaffee) zubereiten.

1. Deckel [16] des Bohnenbehälters [14] öffnen.
2. Bohnen einfüllen.
3. Deckel wieder schließen.

### Hinweise

- Die Kaffeebohnen werden für jeden Brühvorgang frisch gemahlen.
- Die Kaffeebohnen kühl und verschlossen aufbewahren, so bleibt die Qualität optimal erhalten.
- Kaffeebohnen können Sie mehrere Tage im Bohnenbehälter lagern, ohne dass Aroma verloren geht. Kaffeepulver füllen Sie immer erst kurz vor der Getränkezubereitung auf. → *"Kaffeegetränk aus Kaffeepulver zubereiten" auf Seite 15*

Bei Modellen mit zwei Bohnenbehältern [14], [18]\* können Sie zwei verschiedene Kaffeebohnen Sorten einfüllen. Den gewünschten Bohnenbehälter mit der Wähltaste [20]\* auswählen. Die LED des aktiven Bohnenbehälters leuchtet.

Das Gerät merkt sich für jedes Getränk den zuletzt gewählten Bohnenbehälter. Diese Voreinstellung kann verändert werden. → *"Menü-Einstellungen" auf Seite 23*

### Wassertank füllen

**Wichtig:** Den Wassertank täglich mit frischem, kaltem Wasser ohne Kohlensäure befüllen. Vor dem Betrieb prüfen, ob der Wassertank ausreichend gefüllt ist.

1. In die Griffmulde [10] an der Seite des Wassertanks [8] greifen und den Wassertank leicht zur Seite herauskippen.
2. Den Wassertank am Griff herausheben.
3. Den Wasserfilter einsetzen.  
→ *"Wasserfilter einsetzen oder erneuern" auf Seite 25*
4. Den Wassertank bis zur Markierung "max" mit Wasser füllen.
5. Den Wassertank wieder in die Halterung einsetzen und in die Ausgangsposition zurückkippen. Das Markenlogo leuchtet im Display. Das Gerät heizt auf und spült, etwas Wasser läuft aus dem Auslaufsystem. Das Gerät ist betriebsbereit, wenn im Display die Symbole für die Getränke und die Taste on/off leuchten.



## Gerät bedienen

In diesem Kapitel erfahren Sie, wie Sie Ihr Gerät für die Getränkezubereitung vorbereiten und wie Sie heiße Getränke zubereiten. Sie erhalten Informationen zur Anpassung von Getränkeeinstellungen und zur Anpassung des Mahlgrads.

### Getränk auswählen

- Mit dem Drehwähler das gewünschte Getränk auswählen. Das Display zeigt die Getränkebezeichnung und die aktuell eingestellten Werte (z.B. Kaffeestärke oder Fassengröße).
- Das gewählte Getränk kann mit den voreingestellten Werten zubereitet oder vorher an den individuellen Geschmack angepasst werden. → *"Getränkeeinstellungen anpassen" auf Seite 18*
- Wenn innerhalb einer Minute keine Bedienung am Gerät erfolgt, verlässt das Gerät den Einstellmodus. Die erfolgten Einstellungen werden automatisch gespeichert.

Folgende Getränke stehen zur Auswahl:

	Espresso Macchiato
	Ristretto
	Espresso
	Espresso Doppio

	Caffe Crema
	Cappuccino
	Latte Macchiato
	Milchkaffee
	Milchschaum
	Kannenfunktion (nicht in allen Gerätevarianten verfügbar)
	Warme Milch
	Heißwasser

**Hinweis:** Bei einigen Einstellungen wird der Kaffee in zwei Schritten zubereitet ("aromaDouble Shot"). Warten Sie, bis der Vorgang komplett abgeschlossen ist.

**Tipp:** Tassen, vor allem kleine, dickwandige Espressotassen, mit dem Boden auf den Tassenwärmer stellen. → *"Tassenwärmer" auf Seite 20*

## Kaffeegetränk aus frisch gemahlene Bohnen zubereiten

Sie können zwischen Ristretto, Espresso Doppio, Espresso und Caffè Crema wählen. Wie Sie Kaffeegetränke mit Milch zubereiten, wird in einem eigenen Kapitel beschrieben. → *"Getränke mit Milch zubereiten" auf Seite 16*

Das Gerät ist eingeschaltet. Wassertank und Bohnenbehälter sind gefüllt.

1. Eine Tasse unter das Auslaufsystem stellen.
2. Mit dem Drehwähler das gewünschte Getränk auswählen. Im Display werden die Getränkebezeichnung und die aktuell eingestellten Werte angezeigt.
3. Um die Einstellungen des gewählten Getränks zu verändern. → *"Getränkeinstellungen anpassen" auf Seite 18*
4. Um den Getränkebezug zu starten, den Drehwähler drücken.





Der Kaffee wird gebrüht und läuft anschließend in die Tasse.

**Hinweis:** Um den Getränkebezug vorzeitig zu stoppen, den Drehwähler erneut drücken.

## Kaffeegetränk aus Kaffeepulver zubereiten

Sie können dieses Gerät auch mit vorgemahlenem Kaffee betreiben. Verwenden Sie keinen löslichen Kaffee. Wie Sie Kaffeegetränke mit Milch zubereiten, wird in einem eigenen Kapitel beschrieben. → *"Getränke mit Milch zubereiten" auf Seite 16*

Das Gerät ist eingeschaltet. Der Wassertank ist gefüllt.

1. Eine Tasse unter das Auslaufsystem stellen.
2. Mit dem Drehwähler das gewünschte Getränk auswählen.
3. Die Taste  drücken.
4. Mit dem Drehwähler "Kaffeepulver" für Pulverkaffee auswählen.
5. Die Taste  drücken.
6. Den Aromadeckel  des Bohnenbehälters  abnehmen und das Pulverfach  öffnen.
7. Das Kaffeepulver einfüllen, nicht festdrücken. Maximal 2 gestrichene Pulverlöffel einfüllen.

### Achtung!

Keine Kaffeebohnen oder löslichen Kaffee in das Pulverfach einfüllen.

8. Das Pulverfach und den Aromadeckel schließen. Im Display werden die Getränkebezeichnung und die aktuell eingestellten Werte angezeigt.
9. Um die Einstellungen des gewählten Getränks zu verändern. → *"Getränkeinstellungen anpassen" auf Seite 18*
10. Um den Getränkebezug zu starten, den Drehwähler drücken.

Der Kaffee wird gebrüht und läuft anschließend in die Tasse.

### Hinweise

- Mögliche Pulverreste im Pulverschacht mit einem weichen Pinsel in den Schacht befördern.
- Um den Getränkebezug vorzeitig zu stoppen, den Drehwähler erneut drücken.
- Für ein weiteres Getränk mit gemahlenem Kaffee den Vorgang wiederholen.
- Bei der Zubereitung mit gemahlenem Kaffee ist die aromaDouble Shot-Funktion nicht verfügbar.

## Getränke mit Milch zubereiten

Dieses Gerät besitzt ein integriertes Milchsystem. Mit dem Milchsystem können Sie Kaffeegetränke mit Milch, oder auch Milchschaum und warme Milch zubereiten.

Sie können zwischen Espresso Macchiato, Cappuccino, Latte Macchiato und Milchkaffee wählen.

### Hinweise

- Bei der Zubereitung mit Milch kann es zu pfeifenden Geräuschen kommen. Diese Geräusche sind technisch bedingt und normal.
- Getrocknete Milchreste sind schwer zu entfernen, deshalb unbedingt reinigen. → "Milchsystem reinigen" auf Seite 28

### Warnung

#### Verbrennungsgefahr!

Das Milchsystem wird sehr heiß. Nach der Benutzung zuerst abkühlen lassen und erst dann berühren.

### Milchbehälter verwenden

Der Milchbehälter  ist speziell zum Gebrauch in Verbindung mit diesem Gerät entwickelt worden. Er ist ausschließlich für die Benutzung im Haushalt und zur Aufbewahrung von Milch im Kühlschrank gedacht.

**Wichtig:** Der Milchbehälter kann nur angeschlossen werden, wenn das Milchsystem mit Adapter und Schlauch im Auslaufsystem montiert ist. (→ Bild )

1. Um den Deckel abzunehmen, auf die Markierung drücken und den Deckel abnehmen. (→ Bild )
2. Die Milch einfüllen.
3. Den Deckel auf den Milchbehälter drücken, bis er einrastet.

4. Den Milchbehälter links am Gerät anschließen. Der Milchbehälter muss einrasten.

### Kaffeegetränke mit Milch

Das Gerät ist eingeschaltet. Wassertank und Bohnenbehälter sind gefüllt. Der mit Milch gefüllte Milchbehälter ist angeschlossen.

1. Eine Tasse oder ein Glas unter das Auslaufsystem stellen.
2. Mit dem Drehwähler das gewünschte Getränk auswählen. Im Display werden die Getränkebezeichnung und die aktuell eingestellten Werte angezeigt.
3. Um die Einstellungen des gewählten Getränks zu verändern. → "Getränkeinstellungen anpassen" auf Seite 18
4. Um den Getränkebezug zu starten, den Drehwähler drücken.

Zuerst wird Milch in die Tasse oder das Glas ausgegeben. Anschließend wird der Kaffee gebrüht und läuft in die Tasse oder das Glas.

**Hinweis:** Durch einmal Drücken des Drehwählers kann der Milch- oder Kaffeebezug vorzeitig gestoppt werden; Drehwähler zweimal drücken stoppt den kompletten Getränkebezug.



## Milchschaum oder warme Milch

Das Gerät ist eingeschaltet. Der Wassertank ist gefüllt. Der mit Milch gefüllte Milchbehälter ist angeschlossen.

1. Eine Tasse oder ein Glas unter das Auslaufsystem stellen.
2. Mit dem Drehwähler "Milchschaum" oder "Warme Milch" auswählen.

Im Display werden die Getränkebezeichnung und die aktuell eingestellten Werte angezeigt.

3. Um die Einstellungen des gewählten Getränks zu verändern.  
→ *"Getränkeinstellungen anpassen" auf Seite 18*

4. Um den Getränkebezug zu starten, den Drehwähler drücken.

Milchschaum oder warme Milch läuft in die Tasse oder das Glas.

**Hinweis:** Um den Getränkebezug vorzeitig zu stoppen, den Drehwähler erneut drücken.

## Heißes Wasser beziehen

**Hinweis:** Vor dem Bezug von heißem Wasser das Milchsystem reinigen und den Milchbehälter entfernen. Wenn das Milchsystem nicht gereinigt ist, kann das ausgegebene Wasser geringe Mengen von Milch enthalten.

→ *"Milchsystem reinigen" auf Seite 28*

### **Warnung**

#### **Verbrennungsgefahr!**

Das Auslaufsystem wird sehr heiß. Das Auslaufsystem nach der Benutzung abkühlen lassen und erst dann berühren.

Das Gerät ist eingeschaltet. Der Wassertank ist gefüllt.

1. Eine Tasse unter das Auslaufsystem stellen.
2. Den Milchbehälter entfernen, falls angeschlossen.
3. Mit dem Drehwähler "Heißwasser" auswählen.
4. Um die Einstellungen des gewählten Getränks zu verändern.  
→ *"Getränkeinstellungen anpassen" auf Seite 18*
5. Um den Getränkebezug zu starten, den Drehwähler drücken.



Heißes Wasser läuft in die Tasse.

**Hinweis:** Um den Getränkebezug vorzeitig zu stoppen, den Drehwähler erneut drücken.

## Getränkeinstellungen anpassen

Nachdem Sie ein Getränk ausgewählt haben, können Sie je nach Getränk

verschiedene Werte anpassen. Verwenden Sie dazu die folgenden Tasten und den Drehwähler:

Taste	Funktion	Auswahl
	Kaffeestärke, Pulverkaffee auswählen	<ul style="list-style-type: none"> <li>■ sehr mild*</li> <li>■ mild</li> <li>■ mild +*</li> <li>■ normal</li> <li>■ normal +*</li> <li>■ stark</li> <li>■ stark +*</li> <li>■ sehr stark</li> <li>■ sehr stark +*</li> <li>■ extra stark</li> <li>■ aromaDouble Shot stark</li> <li>■ aromaDouble Shot stark +</li> <li>■ aromaDouble Shot stark ++*</li> <li>■ Pulverkaffee</li> </ul>
<b>milk</b>	Mischungsverhältnis Milch/Kaffee	Einstellung des Milchanteils in % (nur für Kaffeegetränke mit Milch)
<b>ml</b>	Tassengröße	Anpassung der Füllmenge in ml-Schritten. Nicht verfügbar für Ristretto.
	Zwei Tassen auf einmal	Zwei Tassen unter den Auslauf stellen.
Navigationstaste links	Wassertemperatur*	z. B. für Teegetränke: <ul style="list-style-type: none"> <li>■ &gt; 70 °C (Weißtee)</li> <li>■ &gt; 80 °C (Grüntee)</li> <li>■ &gt; 85 °C (Rooibostee)</li> <li>■ &gt; 90 °C (Schwarztee)</li> <li>■ &gt; 97 °C (Früchtetee)</li> </ul>
Navigationstaste rechts	aromaIntense*	<ul style="list-style-type: none"> <li>■ normal</li> <li>■ intensiv +</li> </ul>



\* nur im "Baristamodus" verfügbar

Das Gerät ist von Werk aus auf "Baristamodus" eingestellt. Dadurch können mit den beiden Navigationstasten weitere Werte eingestellt werden. Der "Baristamodus" kann auch ausgeschaltet werden. → "Menü-Einstellungen" auf Seite 23

Die Werkseinstellungen sind im Display blau gekennzeichnet. Die aktuell gewählten Einstellungen sind jeweils hinterleuchtet.

### Kaffeestärke anpassen oder Pulverkaffee auswählen

Ein Kaffeegetränk ist ausgewählt.

1. Die Taste  drücken.
2. Mit dem Drehwähler die Kaffeestärke einstellen, oder Pulverkaffee auswählen.
3. Zum Bestätigen die Taste  oder den Drehwähler drücken.

## aromaDouble Shot-Funktion

Je länger der Kaffee gebrüht wird, desto mehr Bitterstoffe und unerwünschte Aromen werden gelöst. Geschmack und Bekömmlichkeit des Kaffees werden dadurch beeinträchtigt. Für extra starken Kaffee verfügt das Gerät deswegen über eine spezielle aromaDouble Shot-Funktion. Nach der Hälfte der zubereiteten Menge wird erneut Kaffeepulver gemahlen und gebrüht, so dass jeweils nur die wohlschmeckenden und gut bekömmlichen Aromastoffe gelöst werden.

**Hinweis:** Die Funktion aromaDouble Shot kann für alle Kaffeegetränke ausgewählt werden, außer für:

- Getränke mit kleiner Kaffee-Füllmenge, z. B. Ristretto
- kleine Kaffee Füllmenge z. B. bei Einstellung "Milchkaffee" 200 ml mit 90 % Milchanteil (Kaffeeanteil 10 %)
- Zubereitung mit Kaffeepulver

## Mischungsverhältnis Milch/Kaffee anpassen

Ein Kaffeegetränk mit Milch ist ausgewählt.

1. Die Taste **milk** drücken.
2. Mit dem Drehwähler den Milchanteil in % einstellen.  
**Beispiel:** Bei einem eingestellten Wert von 30 % werden 30 % Milch und 70 % Kaffee ausgegeben.
3. Zum Bestätigen die Taste **milk** oder den Drehwähler drücken.

## Tassengröße auswählen

Ein Getränk ist ausgewählt.

1. Die Taste **ml** drücken. Die voreingestellte Füllmenge ist je nach Getränkeart unterschiedlich.
2. Mit dem Drehwähler die gewünschte Füllmenge in ml-Schritten anpassen.

3. Zum Bestätigen die Taste **ml** oder den Drehwähler drücken.

## Hinweise

- Beim Ristretto ist die Füllmenge nicht veränderbar.
- Die ausgegebene Füllmenge kann je nach Milchqualität schwanken.

## Zwei Tassen auf einmal zubereiten

Ein Kaffeegetränk oder ein Kaffeegetränk mit Milch ist ausgewählt.

1. Die Taste  drücken.
2. Zwei vorgewärmte Tassen links und rechts unter das Auslaufsystem stellen.
3. Um den Getränkebezug zu starten, den Drehwähler drücken.

Das ausgewählte Getränk wird gebrüht und läuft anschließend in die beiden Tassen.

## Hinweise

- Das Getränk wird in zwei Schritten (zwei Mahlvorgänge) zubereitet. Bitte warten, bis der Vorgang komplett abgeschlossen ist.
- Bei der Auswahl  ist die aromaDouble Shot-Funktion nicht möglich.

## Getränketemperatur anpassen

Nur im "Baristamodus" verfügbar.

→ "Menü-Einstellungen" auf Seite 23

Ein beliebiges Getränk ist ausgewählt.

1. Mit der linken Navigations-Taste die Temperatureinstellung aufrufen.
2. Mit dem Drehwähler die gewünschte Temperatur einstellen.
3. Zum Bestätigen die linke Navigations-Taste oder den Drehwähler drücken.

## de Gerät bedienen

### aromalntense einstellen

Nur im "Baristamodus" verfügbar.  
→ "Menü-Einstellungen" auf Seite 23

Die Geschmacksintensität für ein Kaffeegetränk kann durch die Einstellung von aromalntense individuell angepasst werden. Die Auswahl hat bei Bezug mit Milch keinen Einfluss auf die warme Milch oder den Milchschaum.

Ein Kaffeegetränk ist ausgewählt.

1. Mit der rechten Navigations-Taste das Menü aufrufen.
2. Mit dem Drehwähler die gewünschte Einstellung vornehmen.
3. Zum Bestätigen die rechte Navigations-Taste oder den Drehwähler drücken.

### Mahlgrad einstellen

Dieses Gerät besitzt ein einstellbares Mahlwerk. Damit kann der Mahlgrad des Kaffees individuell verändert werden.

#### **Warnung** **Verletzungsgefahr!**

Nicht in das Mahlwerk greifen.

#### **Achtung!**

Gerät kann beschädigt werden!  
Mahlgrad nur bei laufendem Mahlwerk verstellen!

Bei laufendem Mahlwerk den Mahlgrad mit dem Drehwähler [15], [19]\* einstellen.

- Feiner Mahlgrad: Gegen den Uhrzeigersinn drehen. (Bild a)
- Gröberer Mahlgrad: Im Uhrzeigersinn drehen. (Bild b)

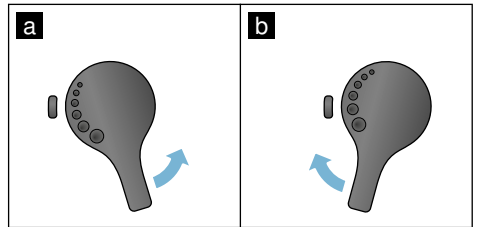

#### **Hinweise**

- Die neue Einstellung macht sich erst ab der zweiten Tasse Kaffee bemerkbar.
- Bei dunkel gerösteten Bohnen einen feineren, bei helleren Bohnen einen gröbereren Mahlgrad einstellen.

### Tassenwärmer

#### **Achtung!**

Der Tassenwärmer wird sehr heiß!

Der Kaffeevollautomat verfügt über einen Tassenwärmer [11]. Ist der Tassenwärmer eingeschaltet, leuchtet die LED Anzeige [12] Tassenwärmer.

**Tipp:** Für eine optimale Erwärmung die Tassen mit dem Tassenboden auf den Tassenwärmer stellen.

**Hinweis:** Diese Funktion kann in den "Menü-Einstellungen" aktiviert und deaktiviert werden.

→ "Menü-Einstellungen" auf Seite 23

## Personalisierung

Im Menü Personalisierung können Benutzerprofile angelegt werden. In den Benutzerprofilen können individuelle Getränke unter eigenen Namen abgespeichert werden.

### Benutzerprofil anlegen

1. Die Taste  drücken, das Menü erscheint.
2. Mit dem Drehwähler ein neues Profil auswählen.
3. Die rechte Navigationstaste drücken, um die Auswahl zu bestätigen. Der Benutzername kann eingegeben werden.
4. Mit dem Drehwähler den gewünschten Buchstaben auswählen. Den Drehwähler drücken, um den Buchstaben zu bestätigen. Der Buchstabe wird gespeichert.

Ist der Benutzername vollständig eingegeben:

5. Die rechte Navigationstaste drücken, um den Benutzernamen zu speichern.
6. Mit dem Drehwähler ein Hintergrundbild auswählen.
7. Die rechte Navigationstaste drücken, um die Auswahl zu bestätigen.
8. Mit dem Drehwähler "Standardmodus" oder "Baristamodus" auswählen.
9. Die rechte Navigationstaste drücken, um die Auswahl zu bestätigen. Es erscheint die Abfrage für die Auswahl.
10. Die rechte Navigationstaste nochmals drücken, um das Profil zu speichern. Es erscheint das Bild des Benutzerprofils.

Für den angelegten Benutzer kann direkt im Anschluss ein individuelles Getränk abgespeichert werden.

Individuelle Getränke speichern:

1. Den Drehwähler drücken. Es erscheint "Getränke Bearbeiten".
2. Mit dem Drehwähler das gewünschte Getränk auswählen. Das gewählte Getränk kann auf die persönlichen Vorlieben eingestellt werden. → "Getränkeeeinstellungen anpassen" auf Seite 18
3. Den Drehwähler drücken. Es erscheint eine Abfrage, um die Auswahl zu bestätigen.
4. Die rechte Navigationstaste drücken, um die Auswahl zu bestätigen.
5. Die Taste  drücken. Die Einstellungen sind abgeschlossen.

Das Gerät ist wieder betriebsbereit.

**Hinweis:** In einem Profil können bis zu 10 eigene Getränke gespeichert werden.

### Benutzerprofil bearbeiten oder löschen

1. Die Taste  drücken, das Menü erscheint.
2. Mit dem Drehwähler das gewünschte Profil auswählen.
3. Die linke Navigationstaste drücken, um das Profil zu löschen. - oder - Die rechte Navigationstaste drücken, um die Einstellungen im Profil zu bearbeiten.

Die Einstellungen im Profil können wie beschrieben geändert werden.

→ "Benutzerprofil anlegen" auf Seite 21

4. Die Taste  drücken. Das Gerät ist wieder betriebsbereit.

## Individuelle Getränke speichern

Ein aktuell bezogenes Getränk kann, mit den individuellen Einstellungen, direkt in einem neuen oder vorhandenem Profil gespeichert werden.

1. Die Taste  mindestens 5 Sekunden gedrückt halten. Ist noch kein Profil gespeichert erscheint direkt ein neues Profil.
2. Sind bereits Profile gespeichert und soll das individuelle Getränk in einem neuen Profil gespeichert werden, mit dem Drehwähler ein neues Profil auswählen.  
- oder -  
Soll das individuelle Getränk in einem bestehenden Profil gespeichert werden, mit dem Drehwähler das gewünschte Profil auswählen.
3. Den Drehwähler drücken, um die Auswahl zu bestätigen.

Wird ein neues Profil angelegt, Name eingeben und Hintergrundbild auswählen. Die Eingaben bestätigen. Ist bereits ein Profil vorhanden, dieses auswählen und das Getränk speichern.

4. Die Taste  drücken.  
Das Gerät ist wieder betriebsbereit.

**Hinweis:** Um das Menü automatisch zu verlassen, unter "Benutzerprofile" - "Profile automatisch verlassen" einstellen. → "Menü-Einstellungen" auf Seite 23

---

## Kindersicherung

Um Kinder vor Verbrühungen und Verbrennungen zu schützen, kann das Gerät gesperrt werden.

### Kindersicherung aktivieren

Die Taste **milk** mindestens 4 Sekunden gedrückt halten.

Im Display erscheint "Kindersicherung aktiviert".

Nun ist keine Bedienung mehr möglich.

### Kindersicherung deaktivieren

Die Taste **milk** mindestens 4 Sekunden gedrückt halten.

Im Display erscheint "Kindersicherung deaktiviert".

Das Gerät kann wie gewohnt bedient werden.



## Menü-Einstellungen

Das Menü dient dazu, Einstellungen individuell zu ändern, Informationen abzurufen oder ein Programm zu starten.

### Einstellungen ändern

1. Die Taste /i mindestens 5 Sekunden gedrückt halten, um das "Menü" zu öffnen.  
Im Display erscheinen die verschiedenen Einstellmöglichkeiten.
2. Mit dem Drehwähler die gewünschte Einstellung auswählen.  
Die aktuelle Einstellung ist im Display farbig gekennzeichnet.
3. Die Navigationstaste unter "Auswählen" drücken.
4. Mit dem Drehwähler die Einstellung ändern.

5. Die Navigationstaste unter "Bestätigen" drücken.  
Die Einstellung ist gespeichert.
6. Die Taste /i drücken, um das "Menü" zu verlassen.

Im Display erscheint die Getränkeauswahl.

### Hinweise

- Durch Drücken der Navigationstaste unter "Zurück" kann in die vorherige Ebene gewechselt werden.
- Durch Drücken der Navigationstaste unter "Abbrechen" kann der Einstellvorgang abgebrochen werden.
- Durch Drücken der Taste /i kann das Menü jederzeit verlassen werden.
- Wenn ca. 2 Minuten keine Eingabe erfolgt ist, schließt das Menü automatisch, die Einstellungen werden nicht gespeichert.

### Folgende Einstellungen stehen zur Verfügung:

Einstellungen	Mögliche Einstellungen	Erklärung
Sprache	Verschiedene Sprachen	Einstellung der Sprache, in der die Displaytexte angezeigt werden.
Wasserhärte	<ul style="list-style-type: none"> <li>■ 1 (weich)</li> <li>■ 2 (mittel)</li> <li>■ 3 (hard)</li> <li>■ 4 (sehr hart)</li> <li>■ Enthärtungsanlage</li> </ul>	Einstellung auf die örtliche Wasserhärte. Die voreingestellte Wasserhärte ist Stufe 4 (sehr hart). Die Wasserhärte kann z.B. bei der örtlichen Wasserversorgung nachgefragt werden. Die richtige Einstellung der Wasserhärte ist wichtig, damit das Gerät rechtzeitig anzeigt, wenn es entkalkt werden muss. Ist im Haus eine Wasserenthärtungsanlage installiert, bitte "Enthärtungsanlage" einstellen.
Ausschalten nach	15 Minuten bis zu 8 Stunden	Einstellung der Zeitspanne, nach der das Gerät nach der letzten Getränkezubereitung automatisch ausschaltet. Die voreingestellte Zeit ist 30 Minuten.
Helligkeit Display	Stufe 1 bis zu Stufe 10 Standardeinstellung 7	Einstellung der Helligkeit des Displays

## de Menü-Einstellungen

Bedienmodus	<ul style="list-style-type: none"> <li>■ Standardmodus</li> <li>■ Baristamodus</li> </ul>	<p>Bei Einstellung "Baristamodus" kann im Display direkt</p> <ul style="list-style-type: none"> <li>■ durch Drücken der linken Navigationstaste die Temperatur eingestellt werden.</li> <li>■ durch Drücken der rechten Navigationstaste kann aromaintense (Brühgeschwindigkeit) in 3 Stufen eingestellt werden.</li> </ul>
Getränke-Info	Anzeige, welche Menge an Getränken seit der Inbetriebnahme zubereitet wurden. Der Zähler läuft technisch bedingt nicht "auf die Tasse genau".	
Werkseinstellung	Gerät auf Werkseinstellungen zurücksetzen	Zurücksetzen aller eigenen Einstellungen auf den Auslieferungszustand.
Demo-Modus	<ul style="list-style-type: none"> <li>■ an</li> <li>■ aus</li> </ul>	Nur für Präsentationszwecke. Die Einstellung "aus" muss für den Normalbetrieb aktiviert sein. Die Einstellung ist nur in den ersten 3 Minuten nach dem Einschalten des Gerätes möglich.
Getränkeeeinstellungen		
Espresso / Kaffee-temperatur	<ul style="list-style-type: none"> <li>■ 88°C</li> <li>■ 90°C</li> <li>■ 92°C</li> <li>■ 94°C</li> <li>■ 95°C</li> <li>■ 96°C</li> </ul>	Einstellung der Temperatur für Kaffeegetränke. Die Einstellung ist für alle Zubereitungsarten wirksam.
Temperatur Heißwasser	<ul style="list-style-type: none"> <li>■ &gt; 70°C</li> <li>■ &gt; 80°C</li> <li>■ &gt; 85°C</li> <li>■ &gt; 90°C</li> <li>■ &gt; 97°C</li> </ul>	Einstellung der Temperatur für Heißwasser. Die Einstellung ist für alle Zubereitungsarten wirksam.
Reihenfolge Kaffee/Milch	<ul style="list-style-type: none"> <li>■ zuerst Milch</li> <li>■ zuerst Kaffee</li> </ul>	Einstellung, ob zuerst Milch oder Kaffee gebrüht und bezogen wird.
Benutzerprofile	<ul style="list-style-type: none"> <li>■ Profile automatisch verlassen</li> <li>■ Alle Profile löschen</li> </ul>	Einstellung, ob das Benutzerprofil automatisch verlassen oder gelöscht wird.
Tassenwärmer	<ul style="list-style-type: none"> <li>■ an</li> <li>■ aus</li> </ul>	Ist der Tassenwärmer eingeschaltet, leuchtet die LED Tassenwärmer.
Bohnenbehälter	Einstellung, welcher Bohnenbehälter automatisch aktiv ist. Mit den Wähltasten "Bohnenbehälter" kann vor jedem Bezug der Bohnenbehälter direkt gewählt werden.	
	<ul style="list-style-type: none"> <li>■ Standardbehälter rechts</li> </ul>	Nach jedem Getränkebezug springt das Gerät automatisch auf den rechten Bohnenbehälter zurück.



- |  |   |
|--|---|
| <ul style="list-style-type: none"> <li>■ Standardbehälter links</li> </ul>           | <p>Nach jedem Getränkebezug springt das Gerät automatisch auf den linken Bohnenbehälter zurück.</p> |
| <ul style="list-style-type: none"> <li>■ Zuletzt gewählter Bohnenbehälter</li> </ul> | <p>Das Gerät merkt sich den zuletzt gewählten Bohnenbehälter.</p>                                   |

## Programm "Wasserfilter" oder "Frostschutz" starten

1. Die Taste /i kurz drücken.
2. Mit dem Drehwähler kann das Programm "Wasserfilter" oder "Frostschutz" ausgewählt werden. Die aktuelle Einstellung ist im Display farbig gekennzeichnet.

**Hinweis:** Mit dem Drehwähler kann auch ein Serviceprogramm gewählt werden. → "Service-Programme" auf Seite 29

### Wasserfilter

Ein Wasserfilter vermindert Kalkablagerungen, reduziert Verunreinigungen im Wasser und verbessert den Kaffeegeschmack. Wasserfilter sind über den Handel oder den Kundendienst erhältlich. → "Zubehör" auf Seite 11

### Wasserfilter einsetzen oder erneuern

Bevor ein neuer Wasserfilter verwendet werden kann, muss dieser gespült werden.

1. In den Menü-Einstellungen "Wasserfilter" auswählen.
2. Mit der Navigationstaste "einsetzen" oder "erneuern" auswählen.
3. Den Wasserfilter mit Hilfe des Pulverlöffels fest in den Wassertank eindrücken.

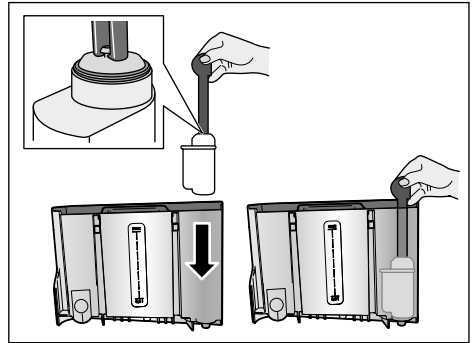

4. Den Wassertank bis zur Markierung "max" mit Wasser füllen.
  5. Einen Behälter mit 1,0 l Fassungsvermögen unter den Auslauf stellen und bestätigen. Wasser fließt durch den Filter. Der Filter wird gespült.
  6. Anschließend den Behälter entleeren.
- Das Gerät ist wieder betriebsbereit.

### Hinweise

- Durch das Spülen des Filters ist automatisch das Intervall für die Anzeige des Filterwechsels aktiviert worden. Nach diesem Intervall oder spätestens nach 2 Monaten ist die Wirkung des Filters erschöpft. Er ist aus hygienischen Gründen, und damit das Gerät nicht verkalkt (Gerät kann Schaden nehmen), auszutauschen.
- Wurde das Gerät längere Zeit nicht benutzt (z. B. Urlaub), sollte der eingesetzte Filter vor dem ersten Gebrauch des Gerätes gespült werden. Dazu eine Tasse Heißwasser beziehen.

## **de** Menü-Einstellungen

### **Wasserfilter entfernen**

Wird kein neuer Wasserfilter eingesetzt, ist die Funktion "Wasserfilter" zu deaktivieren.

1. In den Menü-Einstellungen "Wasserfilter" auswählen.
2. Die Einstellung "entfernen" auswählen und bestätigen.
3. Den Wasserfilter aus dem Wassertank herausnehmen.
4. Den Wassertank wieder einsetzen.  
Das Gerät ist wieder betriebsbereit.

### **Frostschutz**

Ein Serviceprogramm um Schäden durch Frosteinwirkung bei Transport und Lagerung zu vermeiden. Das Gerät wird dabei vollständig entleert. Das Gerät muss betriebsbereit und der Wassertank gefüllt sein.

1. Den Drehwähler drücken, um das Programm zu starten.
2. Den Wassertank leeren und wieder einsetzen, das Gerät spült.
3. Die Tropfschale entleeren und das Gerät gründlich reinigen.

Das Gerät kann jetzt transportiert oder gelagert werden.

## Tägliche Pflege und Reinigung

Bei sorgfältiger Pflege und Reinigung bleibt Ihr Gerät lange funktionsfähig. In diesem Kapitel erfahren Sie, wie Sie Ihr Gerät richtig pflegen und reinigen.

### **Warnung**

#### **Stromschlaggefahr!**

Vor der Reinigung den Netzstecker ziehen. Das Gerät niemals in Wasser tauchen. Keinen Dampfreiniger benutzen.

### **Reinigungsmittel**

Damit die unterschiedlichen Oberflächen nicht durch falsche Reinigungsmittel beschädigt werden, beachten Sie bitte die folgenden Angaben.

Verwenden Sie

- keine scharfen oder scheuernden Reinigungsmittel.
- keine alkohol- oder spiritushaltigen Reinigungsmittel.
- keine harten Scheuerkissen und Putzschwämme.

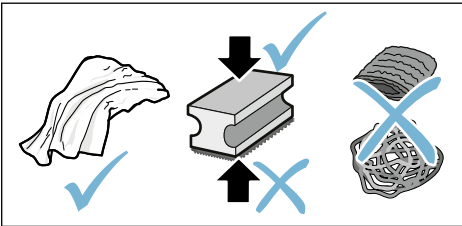

### **Hinweise**

- Neue Schwammtücher können mit Salzen behaftet sein. Salze können Flugrost am Edelstahl verursachen. Waschen Sie neue Schwammtücher vor Gebrauch gründlich aus.
- Rückstände von Kalk, Kaffee, Milch, Reinigungs- und Entkalkungslösung immer sofort entfernen. Unter solchen Rückständen kann sich Korrosion bilden.

### **Achtung!**

Nicht alle Bauteile des Gerätes können im Geschirrspüler gereinigt werden.

→ Bild **5** - **8**

#### **Nicht für Geschirrspüler geeignet:**



Abdeckung Brühraum  
Brüheinheit  
Wassertank  
Aromadeckel

#### **Für Geschirrspüler geeignet:**



Tropfblech  
Tropfschale  
Kaffeesatzbehälter  
max. 60°C  
Kaffeesatz Abstreifer, rot  
Abdeckung Brüheinheit, rot  
Pulverlöffel  
Milchsystem, alle Teile  
Milchbehälter, alle Teile

## Gerät reinigen

1. Das Gehäuse mit einem weichen, feuchten Tuch abwischen.
2. Das Display mit einem Mikrofasertuch reinigen.
3. Mögliche Pulverreste im Pulverschacht mit einem weichen Pinsel in den Schacht befördern.

### Hinweise

- Wenn das Gerät im kalten Zustand eingeschaltet oder nach Bezug von Kaffee ausgeschaltet wird, spült das Gerät automatisch. Das System reinigt sich somit selbst.
- Sollte das Gerät längere Zeit (z. B. Urlaub) nicht benutzt werden, das komplette Gerät einschließlich Milchsystem und Brüheinheit gründlich reinigen.

### Tropfschale und Kaffeesatzbehälter reinigen

→ Bild **5**

**Hinweis:** Tropfschale und Kaffeesatzbehälter sollten täglich geleert und gereinigt werden, um Ablagerungen zu vermeiden.

1. Tropfschale mit Kaffeesatzbehälter nach vorne herausziehen.
2. Tropfblech abnehmen.
3. Tropfschale und Kaffeesatzbehälter entleeren und reinigen.
4. Innenraum des Gerätes (Aufnahme-Schalen) auswischen.

### Milchbehälter reinigen

→ Bild **7**

**Hinweis:** Aus hygienischen Gründen muss der Milchbehälter regelmäßig gereinigt werden

1. Milchbehälter in die Einzelteile zerlegen.
2. Alle Teile des Milchbehälters reinigen oder in den Geschirrspüler geben.

## Milchsystem reinigen

Das Milchsystem wird unmittelbar nach der Zubereitung eines Milchgetränks automatisch mit einem kurzen Dampfstoß gereinigt.

### **Warnung**

#### **Verbrennungsgefahr!**

Das Auslaufsystem wird sehr heiß. Das Auslaufsystem nach der Benutzung abkühlen lassen und erst dann berühren.

→ Bild **3**, → Bild **6**

Das Milchsystem wöchentlich manuell reinigen, bei Bedarf auch öfter. Für eine besonders gründliche Reinigung kann das Milchsystem zusätzlich mit Wasser gespült werden. → *"Milchsystem spülen" auf Seite 30*

Milchsystem herausnehmen:

1. Milchbehälter vom Gerät entfernen.
2. Das Auslaufsystem in die unterste Position schieben.
3. Die Entriegelung rechts oben drücken.
4. Die Abdeckung nach vorne klappen und herausziehen.
5. Das Milchsystem herausnehmen und in die Einzelteile zerlegen.
6. Die Einzelteile mit Spüllauge und einem weichen Tuch reinigen.
7. Alle Teile mit klarem Wasser spülen und trocknen lassen.

**Hinweis:** Alle Teile des Milchsystems können im Geschirrspüler gereinigt werden. Laugenrückstände im Milchsystem nach dem Spülvorgang gründlich entfernen.

Milchsystem einsetzen:

1. Die einzelnen Teile des Milchsystems zusammensetzen.
2. Das Milchsystem in die Abdeckung einsetzen.
3. Die Abdeckung unten ansetzen und nach oben schwenken bis sie einrastet.

## Brüheinheit reinigen

→ Bild **4**, → Bild **8**

Zusätzlich zum automatischen Reinigungsprogramm sollte die Brüheinheit regelmäßig zum Reinigen entnommen werden.

### Achtung!

Die Brüheinheit ohne Spülmittel reinigen und nicht in den Geschirrspüler geben.

Brüheinheit herausnehmen:

1. Das Gerät ausschalten.
2. Den Wassertank entnehmen.
3. Die beiden roten Verriegelungsschieber zueinander schieben und die Abdeckung entnehmen.
4. Den Kaffeesatz Abstreifer (rot) und die Abdeckung Brüheinheit (rot) herausnehmen, reinigen und trocknen.
5. Die rote Verriegelung über der Brüheinheit nach rechts schieben.
6. Die Brüheinheit vorsichtig herausnehmen und unter fließendem Wasser gründlich reinigen.
7. Den Geräteinnenraum mit einem feuchten Tuch gründlich reinigen, eventuell vorhandene Kaffeereste entfernen.
8. Brüheinheit und Geräte-Innenraum trocknen lassen.

Brüheinheit einsetzen:

1. Die Brüheinheit in Pfeilrichtung in das Gerät einschieben. Der Pfeil befindet sich auf der Oberseite der Brüheinheit.  
Die Brüheinheit oben ansetzen, in die Führungsschienen einhängen und in das Gerät schieben.
2. Die rote Verriegelung über der Brüheinheit nach links schieben.
3. Den Kaffeesatz Abstreifer (rot) und die Abdeckung Brüheinheit (rot) einsetzen.
4. Die Abdeckung einsetzen und einrasten lassen.
5. Den Wassertank einsetzen.



## Service-Programme

In gewissen Zeitabständen erscheint je nach Wasserhärte und Benutzung des Gerätes im Display anstatt der Kaffeeauswahl eine der folgenden Anzeigen:

- Milchsystem spülen
- Entkalkungsprogramm dringend durchführen
- Reinigungsprogramm dringend durchführen
- calc'nClean Programm dringend durchführen

Das Gerät sollte unverzüglich mit dem entsprechenden Programm gereinigt oder entkalkt werden. Wahlweise können die Vorgänge Entkalken und Reinigen durch die Funktion calc'nClean zusammengefasst werden. Erfolgt das Service-Programm nicht nach Anweisung, kann das Gerät beschädigt werden.

Die Service-Programme können auch jederzeit ohne Aufforderung im Display gestartet werden. Die Taste /i drücken, das gewünschte Programm auswählen und durchführen.

### Hinweise

- **Wichtig:** Wird das Gerät nicht rechtzeitig entkalkt, erscheint "Entkalken notwendig, Gerät wird demnächst gesperrt". Den Entkalkungsvorgang nach Anweisung sofort durchführen. Ist das Gerät gesperrt, kann es erst wieder nach erfolgtem Entkalkungsvorgang bedient werden.
- Flüssigkeiten nicht trinken.
- Zum Entkalken niemals Essig, Mittel auf Essigbasis, Zitronensäure oder Mittel auf Zitronensäurebasis verwenden.

## de Service-Programme

- Zum Entkalken und Reinigen ausschließlich die dafür geeigneten Tabletten verwenden. Sie wurden speziell für dieses Gerät entwickelt und können über den Kundendienst nachgekauft werden. → *"Zubehör" auf Seite 11*
- Keinesfalls Entkalkungstabletten oder andere Mittel in das Pulverfach einfüllen.
- Das Service-Programm keinesfalls unterbrechen.
- Vor dem Start eines Service-Programms die Brüheinheit entnehmen, reinigen und wieder einsetzen. Das Milchsysteem spülen.
- Nach Beendigung eines Service-Programms das Gerät mit einem weichen, feuchten Tuch abwischen, um Rückstände der Entkalkungslösung sofort zu entfernen. Unter solchen Rückständen kann sich Korrosion bilden.
- Neue Schwammputztücher können mit Salzen behaftet sein. Salze können Flugrost an Edelstahl verursachen, deshalb die Tücher vor Benutzung unbedingt gründlich auswaschen.
- Wird eines der Service-Programme z. B. durch Stromausfall unterbrochen, wie folgt vorgehen:
  1. Den Wassertank ausspülen.
  2. Frisches Wasser ohne Kohlensäure bis zur Markierung **"max"** einfüllen und bestätigen.  
Das Programm startet und spült das Gerät. Dauer ca. 2 Minuten.
  3. Die Tropfschale entleeren, reinigen und wieder einsetzen.
  4. Den Milchbehälter entleeren, reinigen und wieder einsetzen.  
Das Programm ist beendet. Das Gerät ist wieder betriebsbereit.
  5. Die Taste /i drücken, um das Programm zu verlassen.

## Milchsysteem spülen

Das Milchsysteem wird unmittelbar nach der Zubereitung eines Milchgetränks automatisch mit einem kurzen Dampfstoß gereinigt.

Für eine besonders gründliche Reinigung kann das Milchsysteem zusätzlich mit Wasser gespült werden.

Dauer: ca. 2 Minuten

1. Die Taste /i drücken, um das Menü zu öffnen.
2. Mit dem Drehwähler "Milchsysteem spülen" auswählen.
3. Den Drehwähler drücken, um das Programm zu starten.
4. Den Milchbehälter entleeren, reinigen und wieder anschließen.
5. Ein leeres Glas unter das Auslaufsystem stellen und bestätigen.

Das Programm läuft ab.

6. Den Milchbehälter entleeren, reinigen und wieder anschließen.
7. Das Glas entleeren.

Das Programm ist beendet. Das Gerät ist wieder betriebsbereit.

8. Die Taste /i drücken, um das Programm zu verlassen.

Zusätzlich das Milchsysteem regelmäßig gründlich manuell reinigen.

→ *"Milchsysteem reinigen" auf Seite 28*

## Entkalken

Dauer: ca. 21 Minuten

Die Zeile unten im Display zeigt an, in wie viel Minuten z.B. der Wassertank gespült und Wasser nachgefüllt werden muss.

1. Die Taste /i drücken, um das Menü zu öffnen.
2. Mit dem Drehwähler "Entkalken" auswählen.
3. Den Drehwähler drücken, um das Programm zu starten.

Die Anweisungen im Display führen durch das Programm.

4. Die Tropfschale entleeren und wieder einsetzen.
  5. Den Milchbehälter entleeren, reinigen und wieder anschließen.
  6. Wasserfilter entfernen (falls vorhanden) und bestätigen.
  7. Den leeren Wassertank bis zur Markierung "0,5 l" mit lauwarmen Wasser füllen. Darin 1 Entkalkungstablette TZ80002 auflösen.
  8. Einen Behälter mit 1,0 l Fassungsvermögen unter das Auslaufsystem stellen und bestätigen.
  9. Den Drehwähler drücken.
- Das Programm läuft ab.

Dauer: ca. 19 Minuten

**Info:** Ist zu wenig Entkalkungslösung im Wassertank, erscheint die entsprechende Aufforderung. Wasser ohne Kohlensäure nachfüllen und bestätigen.

10. Den Wassertank ausspülen und (falls entnommen) den Wasserfilter wieder einsetzen.
11. Frisches Wasser ohne Kohlensäure bis zur Markierung "max" einfüllen und den Wassertank wieder einsetzen.

Das Programm läuft ab.

Dauer: ca. 2 Minuten

12. Den Behälter entleeren und bestätigen.

13. Die Tropfschale entleeren und wieder einsetzen.

14. Den Milchbehälter entleeren, reinigen und wieder anschließen. Das Programm ist beendet. Das Gerät ist wieder betriebsbereit.

15. Die Taste /i drücken, um das Programm zu verlassen.

## Reinigen

Dauer: ca. 6 Minuten

1. Die Taste /i drücken, um das Menü zu öffnen.
  2. Mit dem Drehwähler "Reinigen" auswählen.
  3. Den Drehwähler drücken, um das Programm zu starten.
- Die Anweisungen im Display führen durch das Programm.
4. Die Tropfschale entleeren und wieder einsetzen.
  5. Das Pulverfach öffnen, eine Reinigungstablette einwerfen, das Pulverfach schließen und bestätigen.
  6. Einen Behälter mit 1,0 l Fassungsvermögen unter das Auslaufsystem stellen und bestätigen.

Das Programm läuft ab.

Dauer: ca. 5 Minuten

7. Den Behälter entleeren und bestätigen.

Das Programm ist beendet. Das Gerät ist wieder betriebsbereit.

8. Die Taste /i drücken, um das Programm zu verlassen.

## calc'nClean

Dauer: ca. 26 Minuten

calc'nClean kombiniert die Einzelfunktionen "Entkalken" und "Reinigen". Liegt die Fälligkeit der beiden Programme nah beieinander, schlägt das Gerät automatisch dieses Serviceprogramm vor.

Die Zeile unten im Display zeigt an, in wie viel Minuten z.B. der Wassertank gespült und Wasser nachgefüllt werden muss.

1. Die Taste /i drücken, um das Menü zu öffnen.
2. Mit dem Drehwähler "calc'nClean" auswählen.
3. Den Drehwähler drücken, um das Programm zu starten.

Die Anweisungen im Display führen durch das Programm.

4. Die Tropfschale entleeren und wieder einsetzen.
5. Den Milchbehälter entleeren, reinigen und wieder anschließen.
6. Das Pulverfach öffnen, eine Reinigungstablette einwerfen, das Pulverfach schließen und bestätigen.
7. Wasserfilter entfernen (falls vorhanden) und bestätigen.
8. Den leeren Wassertank bis zur Markierung "**0,5 l**" mit lauwarmen Wasser füllen. Darin 1 Entkalkungstablette TZ80002 auflösen.
9. Einen Behälter mit 1,0 l Fassungsvermögen unter das Auslaufsystem stellen und bestätigen.

Das Programm läuft ab.

Dauer: ca. 19 Minuten

**Info:** Ist zu wenig Entkalkungslösung im Wassertank, erscheint die entsprechende Aufforderung. Wasser ohne Kohlensäure nachfüllen und bestätigen.

10. Den Wassertank ausspülen und (falls entnommen) den Wasserfilter wieder einsetzen.

11. Frisches Wasser ohne Kohlensäure bis zur Markierung "**max**" einfüllen und den Wassertank wieder einsetzen.

Das Programm läuft ab.

Dauer: ca. 7 Minuten

12. Den Behälter entleeren und bestätigen.
  13. Die Tropfschale entleeren und wieder einsetzen.
  14. Den Milchbehälter entleeren, reinigen und wieder anschließen.
- Das Programm ist beendet. Das Gerät ist wieder betriebsbereit.
15. Die Taste /i drücken, um das Programm zu verlassen.



## Störungen, was tun?

Wenn eine Störung auftritt, liegt es oft nur an einer Kleinigkeit. Bevor Sie den Kundendienst rufen, versuchen Sie bitte,

mit Hilfe der Tabelle, die Störung selbst zu beheben.

Bitte die Sicherheitshinweise am Anfang dieser Anleitung durchlesen.

### Störungstabelle

Problem	Ursache	Abhilfe
Stark schwankende Kaffee-, bzw. Milchschaumqualität.	Das Gerät ist verkalkt.	Das Gerät nach Anleitung entkalken.
Kein Heißwasserbezug möglich.	Das Milchsystem oder die Aufnahme des Milchsystems ist verschmutzt.	Das Milchsystem oder die Aufnahme reinigen. → <i>"Milchsystem reinigen" auf Seite 28</i>
Zu wenig oder kein Milchschaum.	Das Milchsystem oder die Aufnahme des Milchsystems ist verschmutzt.	Das Milchsystem oder die Aufnahme reinigen. → <i>"Milchsystem reinigen" auf Seite 28</i>
	Ungeeignete Milch.	Keine bereits aufgekochte Milch verwenden. Kalte Milch mit einem Fettgehalt von mindestens 1,5 % verwenden.
Das Milchsystem saugt keine Milch an.	Das Gerät ist verkalkt.	Das Gerät nach Anleitung entkalken.
	Das Milchsystem ist nicht richtig zusammengesetzt.	Alle Teile richtig zusammensetzen. → Bild <b>3</b>
Die persönlich eingestellte Füllmenge wird nicht erreicht, der Kaffee läuft nur tropfenweise oder es fließt kein Kaffee mehr	Falsche Reihenfolge Anschluss Milchbehälter und Milchsystem.	Zuerst das Milchsystem im Auslaufsystem anschließen und dann den Milchbehälter.
	Der Mahlgrad ist zu fein. Das Kaffeepulver ist zu fein.	Den Mahlgrad gröber stellen. Gröberes Kaffeepulver verwenden.
	Das Gerät ist stark verkalkt.	Das Gerät nach Anleitung entkalken.
Es fließt nur Wasser, kein Kaffee.	Im Wasserfilter ist Luft.	Wasserfilter so lange in Wasser tauchen bis keine Luftblasen mehr entweichen, Filter wieder einsetzen.
	Ein leerer Bohnenbehälter wird vom Gerät nicht erkannt.	Kaffeebohnen einfüllen <b>Hinweis:</b> Das Gerät stellt sich bei den nächsten Bezügen auf die Kaffeebohnen ein.
	Der Kaffeeschacht an der Brühinheit ist verstopft.	Brühinheit reinigen. → <i>"Brühinheit reinigen" auf Seite 29</i>

## de Störungen, was tun?

Kaffee hat keine "Crema".	Ungeeignete Kaffeesorte.	Kaffeesorte mit höherem Anteil an Robusta-Bohnen verwenden.
	Die Bohnen sind nicht mehr röstfrisch.	Frische Bohnen verwenden.
	Der Mahlgrad ist nicht auf die Kaffeebohnen abgestimmt.	Mahlgrad feiner einstellen.
Der Kaffee ist zu "sauer".	Der Mahlgrad ist zu grob eingestellt oder das Kaffeepulver ist zu grob.	Mahlgrad feiner einstellen oder feineres Kaffeepulver verwenden.
	Ungeeignete Kaffeesorte.	Dunklere Röstung verwenden.
Der Kaffee ist zu "bitter".	Der Mahlgrad ist zu fein eingestellt oder das Kaffeepulver ist zu fein.	Mahlgrad gröber einstellen oder gröberes Kaffeepulver verwenden.
	Ungeeignete Kaffeesorte.	Kaffeesorte wechseln.
Der Kaffee schmeckt "verbrannt".	Zu hohe Brühtemperatur	Temperatur reduzieren. → <i>"Getränkeinstellungen anpassen" auf Seite 18</i>
	Der Mahlgrad ist zu fein eingestellt oder das Kaffeepulver ist zu fein.	Mahlgrad gröber einstellen oder gröberes Kaffeepulver verwenden.
	Ungeeignete Kaffeesorte.	Kaffeesorte wechseln.
Der Wasserfilter hält nicht im Wassertank.	Der Wasserfilter ist nicht richtig befestigt.	Wasserfilter so lange in Wasser tauchen bis keine Luftblasen mehr entweichen, Filter wieder einsetzen. Wasserfilter gerade und fest in den Tankanschluss drücken.
Der Kaffeesatz ist nicht kompakt und zu nass.	Der Mahlgrad ist zu fein oder zu grob eingestellt oder es wird zu wenig Kaffeepulver verwendet.	Mahlgrad gröber oder feiner einstellen oder 2 gestrichene Pulverlöffel mit Kaffeepulver verwenden.
Tropfwasser auf innerem Geräteboden bei entnommener Tropfschale.	Tropfschale zu früh entnehmen.	Tropfschale erst einige Sekunden nach dem letzten Getränkebezug entnehmen.
Die Tropfschale kann nicht entnommen werden.	Der Kaffeesatzbehälter ist sehr voll. Der Kaffeesatz Abstreifer klemmt.	Innenraum der Brüheinheit reinigen. → <i>"Brüheinheit reinigen" auf Seite 29</i> Kaffeesatz Abstreifer richtig einsetzen.
Das Auslaufsystem kann nicht montiert oder demontiert werden.	Falsche Reihenfolge	Zuerst das Auslaufsystem (mit Milchsystem) anschließen dann den Milchbehälter oder bei Demontage zuerst den Milchbehälter entnehmen, dann das Auslaufsystem.

Displayanzeige "Bohnenbehälter füllen". Trotz gefülltem Bohnenbehälter  oder das Mahlwerk mahlt keine Kaffeebohnen.	Bohnen fallen nicht ins Mahlwerk (zu ölige Bohnen).	Leicht an den Bohnenbehälter klopfen. Eventuell Kaffeesorte wechseln. Bei geleertem Bohnenbehälter diesen mit einem trockenen Tuch auswischen.
Displayanzeige "Tropfschale leeren" trotz leerer Tropfschale.	Bei ausgeschaltetem Gerät wird das Entleeren nicht erkannt.	Bei eingeschaltetem Gerät die Tropfschale entnehmen und wieder einsetzen.
	Die Tropfschale ist verschmutzt.	Die Tropfschale gründlich reinigen.
Displayanzeige "Wasser ohne Kohlensäure nachfüllen" oder "Filter entfernen"	Wassertank falsch eingesetzt.	Wassertank richtig einsetzen.
	Kohlensäurehaltiges Wasser im Wassertank.	Wassertank mit frischem Leitungswasser füllen.
	Schwimmer im Wassertank hängt fest.	Wassertank entnehmen und gründlich reinigen.
	Neuer Wasserfilter nicht nach Anleitung gespült.	Wasserfilter nach Anleitung spülen und in Betrieb nehmen.
	Im Wasserfilter ist Luft.	Wasserfilter so lange in Wasser tauchen bis keine Luftblasen mehr entweichen, Filter wieder einsetzen.
	Wasserfilter alt.	Neuen Wasserfilter einsetzen.
Displayanzeige "Brüheinheit reinigen".	Verschmutzte Brüheinheit.	Brüheinheit reinigen.
	Zu viel Kaffeepulver in der Brüheinheit.	Brüheinheit reinigen. Maximal 2 gestrichene Pulverlöffel mit Kaffeepulver einfüllen.
	Der Mechanismus der Brüheinheit ist schwergängig.	Brüheinheit reinigen. → <i>"Tägliche Pflege und Reinigung" auf Seite 27</i>



Können Probleme nicht behoben werden, unbedingt die Hotline anrufen!  
Die Telefonnummern befinden sich auf den letzten Seiten der Anleitung



## Technische Daten

Elektrischer Anschluss (Spannung – Frequenz)	220–240 V~, 50 / 60 Hz
Leistung der Heizung	1500 W
Maximaler Pumpendruck, statisch	19 bar
Maximales Fassungsvermögen Wassertank (ohne Filter)	2,3 l
Maximales Fassungsvermögen rechter/linker Bohnenbehälter	≈ 200/235 g
Länge der Zuleitung	100 cm
Abmessungen (H x B x T)	38,5 x 30,1 x 47,0 cm
Gewicht, ungefüllt	10–12 kg
Art des Mahlwerkes	Keramik

## E-Nummer und FD-Nummer

Geben Sie beim Anruf bitte die vollständige Erzeugnisnummer (E-Nr.) und die Fertigungsnummer (FD-Nr.) an, damit wir Sie qualifiziert betreuen können. Die Nummern finden Sie auf dem Typenschild . (→ Bild )

Damit Sie bei Bedarf nicht lange suchen müssen, können Sie hier die Daten Ihres Gerätes und die Telefonnummer des Kundendienstes eintragen.

**E-Nr.****FD-Nr.****Kundendienst** 

Die Kontaktdaten aller Länder für den Kundendienst finden Sie auf den letzten Seiten dieser Anleitung.

## Garantiebedingungen

Für dieses Gerät gelten die von unserer jeweils zuständigen Landesvertretung herausgegebenen

Garantiebedingungen des Landes, in dem das Gerät gekauft wurde. Sie

können die Garantiebedingungen jederzeit über Ihren Fachhändler, bei dem Sie das Gerät gekauft haben oder direkt bei unserer Landesvertretung anfordern. Die Garantiebedingungen für Deutschland und die Adressen finden Sie auf den letzten vier Seiten dieses Heftes. Darüber hinaus sind die Garantiebedingungen auch im Internet unter der genannten Webadresse hinterlegt. Für die Inanspruchnahme von Garantieleistungen ist in jedem Fall die Vorlage des Kaufbeleges erforderlich. Änderungen vorbehalten.

## Garantiebedingungen DEUTSCHLAND (DE)

Die nachstehenden Bedingungen, die Voraussetzungen und Umfang unserer Garantieleistung beschreiben, lassen die Gewährleistungsverpflichtungen des Verkäufers aus dem Kaufvertrag mit dem Endabnehmer unberührt.

Für dieses Gerät leisten wir Garantie gemäß nachstehenden Bedingungen:

- Wir beheben unentgeltlich nach Maßgabe der folgenden Bedingungen (Nr. 2–6) Mängel am Gerät, die nachweislich auf einem Material- und/oder Herstellungsfehler beruhen, wenn sie uns unverzüglich nach Feststellung und innerhalb von 24 Monaten nach Lieferung an den Erstendabnehmer gemeldet werden. Zeigt sich der Mangel innerhalb von 6 Monaten ab Lieferung, wird vermutet, dass es sich um einen Material- oder Herstellungsfehler handelt.

- Die Garantie erstreckt sich nicht auf leicht zerbrechliche Teile wie z. B. Glas oder Kunststoff bzw. Glühlampen.

Eine Garantiepflicht wird nicht ausgelöst durch geringfügige Abweichungen von der Soll-Beschaffenheit, die für Wert und Gebrauchstauglichkeit des Gerätes unerheblich sind, oder durch Schäden aus chemischen und elektrochemischen Einwirkungen von Wasser, sowie allgemein aus anomalen Umweltbedingungen oder sachfremden Betriebsbedingungen oder wenn das Gerät sonst mit ungeeigneten Stoffen in Berührung gekommen ist. Ebenso kann keine Garantie übernommen werden, wenn die Mängel am Gerät auf Transportschäden, die nicht von uns zu vertreten sind, nicht fachgerechte Installation und Montage, Fehlgebrauch, eine nicht haushaltsübliche Nutzung, mangelnde Pflege oder Nichtbeachtung von Bedienungs- oder Montagehinweisen zurückzuführen sind.

Der Garantieanspruch erlischt, wenn Reparaturen oder Eingriffe von Personen vorgenommen werden, die hierzu von uns nicht ermächtigt sind, oder wenn unsere Geräte mit Ersatzteilen, Ergänzungs- oder Zubehörteilen versehen werden, die keine Originalteile sind und dadurch ein Defekt verursacht wird.

- Die Garantieleistung erfolgt in der Weise, dass mangelhafte Teile nach unserer Wahl unentgeltlich instandgesetzt oder durch einwandfreie Teile ersetzt werden.

Geräte, die zumutbar (z. B. im PKW) transportiert werden können, und für die unter Bezugnahme auf diese Garantie eine Garantieleistung beansprucht wird, sind unserer nächstgelegenen Kundendienststelle oder unserem Vertragskundendienst zu übergeben oder zuzusenden. Instandsetzungen am Aufstellungsort können nur für stationär betriebene (feststehende) Geräte verlangt werden.

Es ist jeweils der Kaufbeleg mit Kauf- und/oder Lieferdatum vorzulegen. Ersetzte Teile gehen in unser Eigentum über.

- Sofern die Nachbesserung von uns abgelehnt wird oder fehlschlägt, wird innerhalb der oben genannten Garantiezeit auf Wunsch des Endabnehmers kostenfrei gleichwertiger Ersatz geliefert.
- Garantieleistungen bewirken weder eine Verlängerung der Garantiefrist, noch setzen sie eine neue Garantiefrist in Lauf. Die Garantiefrist für eingebaute Ersatzteile endet mit der Garantiefrist für das ganze Gerät.
- Weitergehende oder andere Ansprüche, insbesondere solche auf Ersatz außerhalb des Gerätes entstandener Schäden sind – soweit eine Haftung nicht zwingend gesetzlich angeordnet ist – ausgeschlossen.

Diese Garantiebedingungen gelten für in Deutschland gekaufte Geräte. Werden Geräte ins Ausland verbracht, die die technischen Voraussetzungen (z. B. Spannung, Frequenz, Gasarten, etc.) für das entsprechende Land aufweisen und die für die jeweiligen Klima- und Umweltbedingungen geeignet sind, gelten diese Garantiebedingungen auch, soweit wir in dem entsprechenden Land ein Kundendienstnetz haben. Für im Ausland gekaufte Geräte gelten die von unserer jeweils zuständigen Landesvertretung herausgegebenen Garantiebedingungen. Diese können Sie über Ihren Fachhändler, bei dem Sie das Gerät gekauft haben, oder direkt bei unserer Landesvertretung anfordern.

### Beachten Sie unser weiteres Kundendienst-Angebot:

Auch nach Ablauf der Garantie stehen Ihnen unser Werkskundendienst und unsere Servicepartner zur Verfügung.

**BSH Hausgeräte GmbH**  
**Carl-Wery-Straße 34**  
**81739 München, GERMANY**

## Siemens Info Line













(Mo-Fr: 8.00-18.00 Uhr erreichbar)

Für Produktinformationen sowie Anwendungs- und Bedienungsfragen zu **kleinen Hausgeräten**:

**Tel.: 0911 70 440 044** oder unter  
**siemens-info-line@bshg.com**

Nur für Deutschland gültig!

## Table of contents

	<b>Intended use</b> . . . . .	<b>39</b>
	<b>Important safety information</b> . . . . .	<b>39</b>
	<b>Environmental protection</b> . . . . .	<b>41</b>
	Saving energy . . . . .	41
	Environmentally-friendly disposal . . . . .	41
	<b>Getting to know your appliance</b> <b>41</b>	
	Included in delivery . . . . .	41
	Assembly and components . . . . .	42
	Controls . . . . .	42
	<b>Accessories</b> . . . . .	<b>43</b>
	<b>Before using for the first time</b> . . . . .	<b>44</b>
	Installing and connecting the appliance . . . . .	44
	Commissioning the appliance . . . . .	44
	<b>Operating the appliance</b> . . . . .	<b>46</b>
	Selecting a drink . . . . .	46
	Preparing coffee using freshly ground beans . . . . .	47
	Preparing coffee using ground coffee . . . . .	47
	Preparing drinks with milk . . . . .	48
	Dispensing hot water . . . . .	49
	Adjusting beverage settings . . . . .	50
	Setting the grinding level . . . . .	52
	Cup warmer . . . . .	52
	<b>Customising</b> . . . . .	<b>53</b>
	Creating a user profile . . . . .	53
	Editing or deleting user profile . . . . .	53
	Saving individual drinks . . . . .	54
	<b>Childproof lock</b> . . . . .	<b>54</b>
	Activating the child-proof lock . . . . .	54
	Deactivating the child-proof lock . . . . .	54
	<b>Menu settings</b> . . . . .	<b>55</b>
	Changing settings . . . . .	55
	Start the "Water filter" or "frost protection" programme . . . . .	57
	<b>Daily care and cleaning</b> . . . . .	<b>59</b>
	Cleaning agent . . . . .	59
	Cleaning the appliance . . . . .	59
	Cleaning the milk system . . . . .	60
	Cleaning the brewing unit . . . . .	61
	<b>Service programmes</b> . . . . .	<b>62</b>
	Rinse milk system . . . . .	63
	Descaling . . . . .	63
	Cleaning . . . . .	64
	calc'nClean . . . . .	64
	<b>Trouble shooting</b> . . . . .	<b>65</b>
	<b>Customer service</b> . . . . .	<b>68</b>
	Technical data . . . . .	68
	E number and FD number . . . . .	68
	Guarantee . . . . .	68



## Intended use

Check the appliance for damage after unpacking it. Do not connect the appliance if it has been damaged in transport.

This appliance is designed for processing normal household quantities in the home or similar quantities in non-industrial applications. Non-industrial applications include, for example, use in employee kitchens in shops, offices, agricultural and other commercial businesses, as well as use by guests in boarding houses, small hotels and similar dwellings.



## Important safety information

Please read carefully, follow and retain the operating instructions. When passing on the appliance, enclose these instructions.

This appliance may be used by children aged 8 or over and by people who have reduced physical, sensory or mental abilities or inadequate experience and/or knowledge, provided they are supervised or have been instructed on how to use the appliance safely and have understood the resulting dangers. Children under 8 years of age must be kept away from the appliance and the power cord and must not operate the appliance. Children must not play with the appliance. Cleaning and user maintenance may not be carried out by children, unless they are aged 8 years or older and are supervised.

 **Warning**

**Risk of electric shock!**

- The appliance may only be connected to a power supply via a correctly installed socket with earthing. Ensure that the protective conductor system of the domestic electricity supply has been correctly installed.
- Connect and operate the appliance only in accordance with the specifications on the rating plate. If the power cord of this appliance is damaged, it must be replaced by customer service.
- Do not use if the power cable or appliance is damaged. If a fault occurs, pull the mains plug or switch off the mains voltage immediately.
- To prevent hazards, the appliance may be repaired by our customer service only.
- Never immerse the appliance or mains cord in water.

 **Warning**

**Hazard due to magnetism!**

The appliance contains permanent magnets which may affect electronic implants, e.g. heart pacemakers or insulin pumps. Persons wearing electronic implants must maintain a minimum distance of 10 cm from the appliance and from the following parts upon removal: milk container, milk system, water tank and brewing unit.

 **Warning**

**Risk of suffocation!**

Do not let children play with packaging material. Store small parts safely as they can be easily swallowed.

 **Warning**

**Risk of burns!**

- The milk system becomes very hot. After use, allow it to cool down first before touching it.
- After use, surfaces such as the cup warmer may still be hot for a certain period.

 **Warning**

**Risk of injury!**

- Improper use of this appliance may result in injury.
- Do not reach into the grinding unit.





## Environmental protection

### Saving energy

- If the appliance is not being used, switch it off.
- Set the interval for automatic switch-off to the smallest value.
- If possible, do not interrupt coffee or milk froth dispensing. Stopping a process prematurely results in higher energy consumption and the drip tray fills up more quickly.
- Descale the appliance regularly to avoid a build-up of limescale. Limescale residue results in higher energy consumption.

### Environmentally-friendly disposal

Dispose of packaging in an environmentally-friendly manner.



This appliance is labelled in accordance with European Directive 2012/19/EU concerning used electrical and electronic appliances (waste electrical and electronic equipment - WEEE). The guideline determines the framework for the return and recycling of used appliances as applicable throughout the EU.

Please ask your dealer about current disposal routes.



## Getting to know your appliance

This section provides an overview of the scope of delivery, the assembly and the components of your appliance. It also introduces you to the different controls.

**Note:** Depending on the appliance model, individual details and colours may differ.

The operating instructions refer to two product variants:

- Appliance with one bean container
- Appliance with two bean containers

### How to use these instructions:

The cover pages of the operating instructions can be folded out towards the front. The illustrations are identified using numbers that are referred to in the operating instructions.

Example: → Fig. **1**

### Included in delivery

→ Fig. **1**

- A** Fully automatic coffee machine
- B** Milk container (container, lid, riser, connection hose)
- C** Measuring spoon
- D** Water hardness testing strip
- E** Operating instructions

## Assembly and components



→ Fig. 2

- |  |   |
|--|---|
| <ul style="list-style-type: none"> <li><span style="border: 1px solid black; padding: 2px;">1</span> Display</li> <li><span style="border: 1px solid black; padding: 2px;">2</span> Control panel</li> <li><span style="border: 1px solid black; padding: 2px;">3</span> Rotary selector/start- stop (rotate and press to navigate)</li> <li><span style="border: 1px solid black; padding: 2px;">4</span> Outlet system (coffee, milk, hot water), height adjustable</li> <li><span style="border: 1px solid black; padding: 2px;">5</span> Milk container (container, lid, riser, connection hose)</li> <li><span style="border: 1px solid black; padding: 2px;">6</span> Drip tray (coffee grounds container, drip plate)</li> <li><span style="border: 1px solid black; padding: 2px;">7</span> Brewing chamber cover</li> <li><span style="border: 1px solid black; padding: 2px;">8</span> Water tank</li> <li><span style="border: 1px solid black; padding: 2px;">9</span> Rating plate</li> <li><span style="border: 1px solid black; padding: 2px;">10</span> Recessed grip on water tank</li> </ul> | <ul style="list-style-type: none"> <li><span style="border: 1px solid black; padding: 2px;">11</span> Cup warmer</li> <li><span style="border: 1px solid black; padding: 2px;">12</span> Cup warmer LED display</li> <li><span style="border: 1px solid black; padding: 2px;">13</span> Grind compartment (ground coffee/cleaning tablet)</li> <li><span style="border: 1px solid black; padding: 2px;">14</span> Bean container</li> <li><span style="border: 1px solid black; padding: 2px;">15</span> Rotary selector for grinding level setting</li> <li><span style="border: 1px solid black; padding: 2px;">16</span> Aroma lid</li> <li><span style="border: 1px solid black; padding: 2px;">17</span>* Aroma lid</li> <li><span style="border: 1px solid black; padding: 2px;">18</span>* Bean container</li> <li><span style="border: 1px solid black; padding: 2px;">19</span>* Rotary selector for grinding level setting</li> <li><span style="border: 1px solid black; padding: 2px;">20</span>* Bean container selector buttons, illuminated</li> </ul> |
|--|---|

### Depending on the model:



Items marked with \* are only present in the appliance with two bean containers.

## Controls

Button	Meaning
<b>on/off</b>	Switches the appliance on and off The appliance rinses automatically when it is switched on and off. The appliance is not rinsed if: <ul style="list-style-type: none"> <li>■ it is still warm when switched on, or</li> <li>■ coffee was not dispensed before the appliance was switched off.</li> </ul> The appliance is ready for use when the symbols for drink selection and the on/off button light up on the display.
	Customising The appliance provides the option of saving and calling up customised settings for coffee drinks. → "Customising" on page 53
	Coffee strength Adjusting the coffee strength. → "Adjusting beverage settings" on page 50
<b>milk</b>	Briefly press: Milk As a drink or as an ingredient in certain coffee drinks. → "Adjusting beverage settings" on page 50 Press and hold for at least 4 seconds: Child-proof lock → "Childproof lock" on page 54
<b>ml</b>	Drink quantity in millilitres. → "Adjusting beverage settings" on page 50
	Two drinks Preparation of two drinks simultaneously. Position cups next to one another under the coffee dispenser. → "Adjusting beverage settings" on page 50



### Menu settings/service programmes

Briefly press the  button in order to call up the menu settings and service programmes. Briefly press the  button again to return to the drink selection. If no selection is made within approx. 10 seconds, the appliance will automatically return to the drink selection.

**Note:** Press and hold the  button for at least 5 seconds to call up the menu settings directly.



### Navigation buttons

For navigating in the display.

The buttons can be set to "barista mode" in the menu settings. In this setting, further adjustments can be made to the drink. → "Adjusting beverage settings" on page 50

## Display

The display  shows the selected drinks, settings and setting options, as well as messages about the appliance's operating status.

Additional information is shown in the display; this is hidden after a short period of time or once the information is confirmed by pressing a button.

The display also prompts the user to perform certain actions.

The individual steps for performing the action are shown in the display.

If the action required was carried out, e.g. "Fill water tank", the corresponding message will disappear.

## Rotary selector

The rotary selector  has a range of different functions.

- Rotation: navigate in the display and change settings.
- Pressing: start beverage preparation or service programme, confirm menu selection.
- Pressing while drink is being dispensed: prematurely stop dispensing.

## Accessories

The following accessories are available from retailers or from customer service:

Accessory	Order number	
	Retail	Customer service
Cleaning tablets	TZ80001	00311807
Descaling tablets	TZ80002	00576693
Water filter	TZ70003	00575491
Care set	TZ80004	00576330
Adapter for milk containers	TZ90008	00577862

The contact data for customer service in all countries can be found at the back of these instructions.

**en** Before using for the first time



## Before using for the first time

In this section, you will learn how to commission your appliance. Before you can use your new appliance, you must make some settings.

**Note:** Only use the appliance in frost-free areas. If the appliance was transported or stored at temperatures below 0 °C, you must wait for at least 3 hours before using it.

## Installing and connecting the appliance

1. Remove any protective plastic film.
2. Place the appliance on a level, water-resistant surface which can bear the weight.
3. Using the mains plug, connect the appliance to an earthed socket that has been correctly installed.

## Commissioning the appliance

### Setting the language

#### Notes

- The language selection appears automatically when the appliance is switched on for the first time.
- You can change the language at any time. → *"Menu settings"* on page 55

1. Switch on the appliance with the on/off button.  
The preset language appears in the display.
2. Use the rotary selector to select the desired display language.
3. Confirm with the right navigation button.

The setting has been saved.

### Setting the water hardness

It is important to set the water hardness correctly, so that the appliance indicates accurately when the descaling programme should be run. The preset water hardness is level 4.

You can check the water hardness using the enclosed test strip or by asking your local water supplier.

If a water softening system is installed in the house, please select the "Water softening system" setting.

1. Briefly immerse the enclosed test strip in fresh tap water, leave it to drip off and read off the result after 1 minute.
2. Use the rotary selector to set the water hardness determined.
3. Confirm with the right navigation button.

The "Fill bean container" reminder lights up briefly.

4. Either confirm with the right navigation button or wait a few seconds.

#### Notes

- When the appliance is used for the first time after running a service program, or if it has not been operated for a long period, the first beverage will not have the full aroma and should not be consumed.
- After commissioning the appliance, you will achieve a suitably thick and stable "crema" only after the first few cups have been dispensed.
- If the appliance is in use for a long period of time, water droplets will form on the ventilation slots. This is normal.

The table shows the allocation of the levels to the different degrees of water hardness:

Level	Degree of water hardness	
	German (°dH)	French (°fH)
1	1-7	1-13
2	8-14	14-25
3	15-21	26-38
4	22-30	39-54

Subsequent changes to the water hardness can be made at any time.  
→ *"Menu settings" on page 55*

### Filling the bean container

This appliance can be used to prepare coffee drinks from coffee beans or ground coffee (not instant coffee).

1. Open the lid [16] of the bean container [14].
2. Pour in the beans.
3. Close the lid again.

### Notes

- The coffee beans are freshly ground for each brewing.
- The coffee beans must be sealed and stored in a cool place to retain optimum quality.
- Coffee beans can be stored in the bean container for a number of days without losing their aroma. Always add the ground coffee first prior to beverage preparation. → *"Preparing coffee using ground coffee" on page 47*

In models with two bean containers [14], [18]\* you can pour in two different types of coffee beans. Select the desired bean container using the selection button [20]\*. The LED of the active bean container lights up.

The appliance memorises the most recently used bean container for each drink. This presetting can be modified.  
→ *"Menu settings" on page 55*

### Filling the water tank

**Important:** Fill the water tank with fresh, cold, still water on a daily basis. Prior to operation, check whether the water tank has been sufficiently filled.

1. Hold the recessed grip [10] on the side of the water tank [8] and gently tilt out the water tank to the side.
2. Use the handle to remove the water tank.
3. Insert the water filter. → *"Inserting or replacing a water filter" on page 57*
4. Fill the water tank with water up to the "max" marking.
5. Re-insert the water tank into the holder and tilt back to the starting position.

The brand logo lights up in the display. The appliance heats up and rinses. Some water will run out of the outlet system.

The appliance is ready for use when the symbols for the drinks and the on/off button light up on the display.



## Operating the appliance

In this section, you will learn how to prepare your appliance for beverage preparation and how to prepare hot drinks. It features information on adjusting the beverage settings and adjusting the grinding level.

### Selecting a drink

- Use the rotary selector to select the desired drink.
- The display shows the name of the drink and the currently active values (e.g. strength or cup size).
- The drink selected can be prepared with the pre-set values or first adjusted to individual taste.  
→ *"Adjusting beverage settings" on page 50*
- If no controls are activated for a period of one minute the appliance will exit settings mode. The settings made will be automatically stored.

You can choose from the following drinks:

	Espresso Macchiato
	Ristretto
	Espresso
	Espresso Doppio

	Coffee
	Cappuccino
	Latte Macchiato
	Caffe Latte
	Milk froth
	Jug function (not available in all product variants)
	Warm milk
	Hot water

**Note:** For a number of settings, coffee is prepared in two steps ("aromaDoubleShot"). Wait until the procedure is fully completed.

**Tip:** Cups, particularly small, thick espresso cups, should be placed with their base on the cup warmer. → *"Cup warmer" on page 52*

## Preparing coffee using freshly ground beans

You can choose between Ristretto, Espresso Doppio, Espresso and Coffee. The preparation of coffee drinks with milk is explained in a separate section. → *"Preparing drinks with milk"* on page 48

The appliance is switched on. The water tank and bean container have been filled.

1. Place a cup under the outlet system.
2. Use the rotary selector to select the desired drink.

The name of the drink and the currently active values are shown on the display.

3. To change the settings for the selected drink  
→ *"Adjusting beverage settings"* on page 50

4. To begin dispensing the drink, press the rotary selector.



The coffee is brewed and then dispensed into the cup.



**Note:** To prematurely stop dispensing the drink, press the rotary selector again.

## Preparing coffee using ground coffee

You can also operate this appliance using ground coffee. Do not use instant coffee. The preparation of coffee drinks with milk is explained in a separate section. → *"Preparing drinks with milk"* on page 48

The appliance is switched on. The water tank has been filled.

1. Place a cup under the outlet system.
2. Use the rotary selector to select the desired drink.
3. Press the  button.
4. Use the rotary selector to select "Ground coffee".
5. Press the  button.

6. Remove the aroma lid  of the bean container  and open the grounds compartment .
7. Add the ground coffee; do not press firmly. Add no more than two level measuring spoons.

### Caution!

Do not place coffee beans or instant coffee in the grounds compartment.

8. Close the grounds compartment and the aroma lid.

The name of the drink and the currently active values are shown on the display.

9. To change the settings for the selected drink  
→ *"Adjusting beverage settings"* on page 50

10. To begin dispensing the drink, press the rotary selector.

The coffee is brewed and then dispensed into the cup.

### Notes

- Any grounds residue in the grounds shaft should be directed down the shaft using a soft brush.
- To prematurely stop dispensing the drink, press the rotary selector again.
- For another drink with ground coffee, repeat the procedure.
- When ground coffee is used, the aromaDoubleShot function is not available.

## Preparing drinks with milk

This appliance features an integrated milk system. The milk system can be used to prepare coffee drinks with milk, as well as milk froth and warm milk. You can choose between Espresso Macchiato, Cappuccino, Latte Macchiato and Caffè Latte.

### Notes

- While milk is being prepared, you may hear a whistling sound. These noises are emitted for technical reasons and are normal.
- Dried milk residues are difficult to remove, therefore always perform cleaning. → *"Cleaning the milk system" on page 60*





### Warning

#### Risk of burns!

The milk system becomes very hot. After use, always let it cool down before you touch it.

### Using the milk container

The milk container  has been designed especially for use together with this appliance. It is intended solely for use in the household and for storing milk in the refrigerator.

**Important:** The milk container can only be connected if the milk system is installed in the outlet system with an adapter and hose. (→ Fig. )

1. To remove the lid, press the marking and remove the lid. (→ Fig. )
2. Pour in the milk.
3. Press the lid onto the milk container until it engages.
4. Connect the milk container on the left of the appliance. The milk container must engage.

## Coffee drinks with milk

The appliance is switched on. The water tank and bean container have been filled.

The milk container filled with milk is connected.

1. Place a cup or a glass under the outlet system.
2. Use the rotary selector to select the desired drink.

The name of the drink and the currently active values are shown on the display.

3. To change the settings for the selected drink  
→ *"Adjusting beverage settings" on page 50*
4. To begin dispensing the drink, press the rotary selector.

The milk is dispensed into the cup or glass first. The coffee is then brewed and dispensed into the cup or the glass.

**Note:** Pressing the rotary selector once can prematurely stop the dispensing of milk or coffee; pressing the rotary selector twice stops the drink dispensing completely.



## Milk froth or warm milk

The appliance is switched on. The water tank has been filled.

The milk container filled with milk is connected.

1. Place a cup or a glass under the outlet system.
2. Select "Milk froth" or "Warm milk" with the rotary selector.

The name of the drink and the currently active values are shown on the display.

3. To change the settings for the selected drink  
→ *"Adjusting beverage settings"* on page 50
4. To begin dispensing the drink, press the rotary selector.

Milk froth or warm milk is dispensed into the cup or glass.

**Note:** To prematurely stop dispensing the drink, press the rotary selector again.

## Dispensing hot water

**Note:** Before dispensing hot water, clean the milk system and remove the milk container. If the milk system is not cleaned, the dispensed water may contain small quantities of milk.  
→ *"Cleaning the milk system"* on page 60

### Warning

#### **Risk of burns!**

The outlet system becomes very hot. After use, always let the outlet system cool down before you touch it.

The appliance is switched on. The water tank has been filled.

1. Place a cup under the outlet system.
2. Remove the milk container, if connected.
3. Select "Hot water" with the rotary selector.
4. To change the settings for the selected drink  
→ *"Adjusting beverage settings"* on page 50
5. To begin dispensing the drink, press the rotary selector.



Hot water is dispensed into the cup.

**Note:** To prematurely stop dispensing the drink, press the rotary selector again.

## Adjusting beverage settings

Once you have selected a drink, you can adjust certain values depending on

the drink. To do so, please use the following buttons and the rotary selector:

Button	Function	Selection
	Selecting the coffee strength, ground coffee	<ul style="list-style-type: none"> <li>■ very mild*</li> <li>■ mild</li> <li>■ mild +*</li> <li>■ normal</li> <li>■ normal +*</li> <li>■ strong</li> <li>■ strong +*</li> <li>■ very strong</li> <li>■ very strong +*</li> <li>■ extra strong</li> <li>■ aromaDoubleShot strong</li> <li>■ aromaDoubleShot strong +</li> <li>■ aromaDoubleShot strong ++*</li> <li>■ Ground coffee</li> </ul>
<b>milk</b>	Milk/coffee mixing ratio	Setting share of milk in % (only for coffee drinks with milk)
<b>ml</b>	Cup size	Adjustment of the volume in ml increments. Not available for ristretto.
	Two cups at once	Place two cups under the outlet.
Navigation button, left	Water temperature*	e.g. for tea drinks: <ul style="list-style-type: none"> <li>■ &gt; 70°C (white tea)</li> <li>■ &gt; 80°C (green tea)</li> <li>■ &gt; 85°C (rooibos tea)</li> <li>■ &gt; 90°C (black tea)</li> <li>■ &gt; 97°C (fruit tea)</li> </ul>
Navigation button, right	aromaIntense*	<ul style="list-style-type: none"> <li>■ normal</li> <li>■ intense</li> <li>■ intense +</li> </ul>

\* Only available in "barista mode"

The appliance is set to "barista mode" by default. Additional values can therefore be set using the two navigation buttons. "Barista mode" can also be switched off. → "Menu settings" on page 55

The factory settings are shown in blue on the display. The currently selected settings are backlit.

### Adjusting the coffee strength or selecting ground coffee

A coffee drink is selected.

1. Press the  button.
2. Use the rotary selector to set the coffee strength or select ground coffee.

3. Press the  button or the rotary selector to confirm.

### aromaDoubleShot function

The longer the coffee is brewed, the more bitter substances and undesired aromas are released. This has a negative effect on the taste and makes the coffee less easily digestible. For extra strong coffee, the appliance therefore has a special aromaDoubleShot function. When half the volume has been prepared, a second portion of coffee beans is ground and a second brew made so that in each case only the pleasant and beneficial flavours and aromas are released.

**Note:** The aromaDoubleShot function can be selected for all coffee drinks except for:

- drinks with a small volume of coffee, e.g. ristretto
- a small volume of coffee, e.g. setting a 200 ml "Caffe Latte" with a 90% share of milk (10% share of coffee)
- preparation with ground coffee

### Adjusting the milk/coffee mixing ratio

A coffee drink with milk is selected.

1. Press the **milk** button.
2. Use the rotary selector to set the share of milk in %.  
**Example:** When a value of 30% is configured, 30% milk and 70% coffee will be dispensed.
3. Press the **milk** button or the rotary selector to confirm.

### Selecting cup size

A drink is selected.

1. Press the **ml** button. The preset volume depends on the type of beverage.
2. Use the rotary selector to adjust the desired volume in ml increments.
3. Press the **ml** button or the rotary selector to confirm.

### Notes

- The volume cannot be changed for ristretto.
- The volume dispensed can fluctuate depending on the quality of the milk.

### Preparing two cups at once

A coffee drink or a coffee drink with milk is selected.

1. Press the  button.
2. Place two pre-heated cups on the left and right below the outlet system.

3. To begin dispensing the drink, press the rotary selector.

The selected drink will be brewed and will then be dispensed into the two cups.

### Notes

- The drink is prepared in two steps (two grinding operations). Please wait until the process is fully completed.
- The aromaDoubleShot function is not possible in the  selection.

### Adjusting the drink temperature

Only available in "barista mode".  
→ "Menu settings" on page 55

A drink of your choice is selected.

1. Use the left navigation button to call up the temperature setting.
2. Turn the rotary selector to set the desired temperature.
3. Press the left navigation button or the rotary selector to confirm.

### Setting aromaIntense

Only available in "barista mode".  
→ "Menu settings" on page 55

The intensity of the taste of a coffee drink can be individually adjusted using the aromaIntense setting. When milk is dispensed, this selection does not influence the warm milk or the milk froth.

A coffee drink is selected.

1. Use the right navigation button to call up the menu.
2. Make the desired setting using the rotary selector.
3. Press the right navigation button or the rotary selector to confirm.

## Setting the grinding level

This appliance features an adjustable grinder. This enables the grinding level of the coffee to be individually changed.

**⚠ Warning**  
**Risk of injury!**

Do not reach into the grinding unit.

**Caution!**

The appliance may be damaged! Only adjust the grinding level when the grinder is running!

When the grinder is in operation, use the rotary selector [15], [19]\* to set the grinding level.

- Finer grinding level: turn anticlockwise. (Fig. a)
- Coarser grinding level: turn clockwise. (Fig. b)

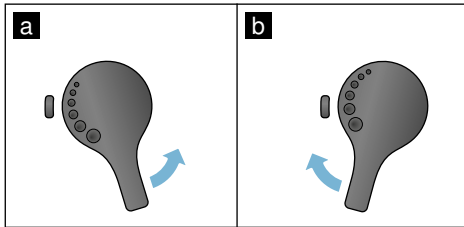

**Notes**

- The new setting will not become apparent until the second cup of coffee.
- For dark roast coffee beans, choose a finer grinding level; for lighter beans, choose a coarser grinding level.

## Cup warmer

**Caution!**

The cup warmer becomes very hot!

The fully automatic coffee machine features a cup warmer [11]. If the cup warmer is switched on, the cup warmer LED display [12] lights up.

**Tip:** For optimal cup heating, position the cups with the base of the cup on the cup warmer.

**Note:** This function can be activated and deactivated in the "Menu settings".  
→ "Menu settings" on page 55

## Customising

User profiles can be created in the customising menu. In the user profiles, individual beverages can be stored under names of your choice.

### Creating a user profile

1. Press the  button. The menu appears.
2. Use the rotary selector to select a new profile.
3. Press the right navigation button to confirm the selection.  
The user name can be entered.
4. Use the rotary selector to select the desired letters. Press the rotary selector to confirm the letters.  
The letter is saved.

Once the user name has been fully entered:

5. Press the right navigation button to save the user name.
6. Use the rotary selector to select a background picture.
7. Press the right navigation button to confirm the selection.
8. Use the rotary selector to select "default mode" or "barista mode".
9. Press the right navigation button to confirm the selection.  
The selection prompt appears.
10. Press the right navigation button again to save the profile.  
The user profile picture appears.

An individual drink can then be saved immediately for the user created.

Saving individual drinks:

1. Press the rotary selector.  
The display "change beverages" appears.
2. Use the rotary selector to select the desired drink.

The selected drink can be adjusted in line with personal preference.

→ *"Adjusting beverage settings" on page 50*

3. Press the rotary selector.  
A prompt appears for you to confirm the selection.
4. Press the right navigation button to confirm the selection.
5. Press the  button.  
The settings are completed.

The appliance is ready for use again.

**Note:** Up to 10 personal drinks can be saved in one profile.

### Editing or deleting user profile

1. Press the  button. The menu appears.
2. Use the rotary selector to select the desired profile.
3. Press the left navigation button to delete the profile.  
- or -  
Press the right navigation button to edit the settings in the profile.

The settings in the profile can be changed as described. → *"Creating a user profile" on page 53*

4. Press the  button.  
The appliance is ready for use again.

## Saving individual drinks

A drink that is currently being dispensed can be saved directly in a new or existing profile using the individual settings.

1. Press and hold the  button for at least 5 seconds.  
If no profiles have yet been saved, a new profile appears automatically.
2. If profiles are already saved and if the individual drink should be saved in a new profile, use the rotary selector to select a new profile.  
- or -  
If the individual drink should be saved in an existing profile, use the rotary selector to select the desired profile.
3. Press the rotary selector to confirm the selection.

If a new profile is created, enter name and select background picture. Confirm the entries.

If a profile is already available, select this and save the drink.

4. Press the  button.

The appliance is ready for use again.

**Note:** To exit the menu automatically, set "Leave profiles automatically" under "User profiles". → "Menu settings" on page 55

---

## Childproof lock

The appliance can be locked to protect children against scalding and burns.

### Activating the child-proof lock

Press and hold the **milk** button for at least 4 seconds.

"Child-proof lock activated" appears in the display.

It is no longer possible to operate the appliance.

### Deactivating the child-proof lock

Press and hold the **milk** button for at least 4 seconds.

"Child-proof lock deactivated" appears in the display.

The appliance can be used in the usual way.



## Menu settings

This menu is used for changing settings individually, accessing information and starting a programme.

### Changing settings

1. Press and hold the  $\odot/i$  button for at least 5 seconds to open the "Menu". The different setting options will appear in the display.
2. Make the desired setting using the rotary selector. The current setting is highlighted in colour on the display.
3. Press the navigation button under "select".
4. Use the rotary selector to change the setting.

5. Press the navigation button under "confirm".  
The setting has been saved.
6. Press the  $\odot/i$  button to exit the "Menu".

The drink selection appears on the display.

### Notes

- You can switch to the previous level by pressing the navigation button under "back".
- The setting procedure can be aborted by pressing the navigation button under "abort".
- Press the  $\odot/i$  button to exit the menu at any time.
- If no entry is made within approx. 2 minutes, the menu closes automatically and the settings are not saved.

### The following settings are available:

Settings	Possible settings	Explanation
Language	Different languages	Setting the language to be used for display texts.
Water hardness	<ul style="list-style-type: none"> <li>■ 1 (soft)</li> <li>■ 2 (medium)</li> <li>■ 3 (hard)</li> <li>■ 4 (very hard)</li> <li>■ Water softening system</li> </ul>	<p>Setting in line with the hardness of the local water supply.</p> <p>The preset water hardness is level 4 (very hard). The water hardness can, for example, be requested from your local water supplier.</p> <p>It is important to set the water hardness correctly, so that the appliance indicates accurately when the descaling programme should be run. If a water softening system is installed in the house, please select the "Water softening system" setting.</p>
Switch off after	15 minutes up to 8 hours	<p>Setting that governs how long the appliance should wait after the last beverage preparation before it automatically switches itself off.</p> <p>The factory setting is 30 minutes.</p>
Brightness display	Level 1 up to level 10 Standard setting 7	Setting that governs the brightness of the display

## en Menu settings

Select usermode	<ul style="list-style-type: none"> <li>■ default mode</li> <li>■ barista mode</li> </ul>	<p>In the "barista mode" setting, the following can be performed directly in the display:</p> <ul style="list-style-type: none"> <li>■ The temperature can be set by pressing the left navigation button.</li> <li>■ The aromaIntense (brew speed) can be set in three levels by pressing the right navigation button.</li> </ul>
Beverage info	Shows the volume of drinks dispensed since the appliance was commissioned. For technical reasons, the counter does not represent a precise number of cups.	
Factory settings	Appliance reset to factory settings	Resets all your own settings to the condition when delivered.
Demo mode	<ul style="list-style-type: none"> <li>■ on</li> <li>■ off</li> </ul>	For presentation purposes only. The setting "off" must be activated for normal operation. The setting is only possible in the first 3 minutes after switching on the appliance.
Beverage settings		
Espresso / Coffee temperature	<ul style="list-style-type: none"> <li>■ 88 °C</li> <li>■ 90 °C</li> <li>■ 92 °C</li> <li>■ 94 °C</li> <li>■ 95 °C</li> <li>■ 96 °C</li> </ul>	Setting the temperature for coffee drinks. The setting is effective for all preparation types.
Hot water temperature	<ul style="list-style-type: none"> <li>■ &gt; 70 °C</li> <li>■ &gt; 80 °C</li> <li>■ &gt; 85 °C</li> <li>■ &gt; 90 °C</li> <li>■ &gt; 97 °C</li> </ul>	Setting the temperature for hot water. The setting is effective for all preparation types.
Order coffee/milk	<ul style="list-style-type: none"> <li>■ first milk</li> <li>■ first coffee</li> </ul>	Setting that governs whether milk or coffee should be brewed and dispensed first.
User profiles	<ul style="list-style-type: none"> <li>■ Leave profiles automatically</li> <li>■ Delete all profiles</li> </ul>	Setting that governs whether the user profile is automatically exited or deleted.
Cupwarmer	<ul style="list-style-type: none"> <li>■ on</li> <li>■ off</li> </ul>	If the cup warmer is switched on, the cup warmer LED lights up.
Bean container	Setting that governs which bean container is automatically active. The bean container can be selected directly prior to each dispensing operation using the "Bean container" selection buttons.	
	<ul style="list-style-type: none"> <li>■ Default container right</li> </ul>	Each time a drink is dispensed, the appliance automatically returns to the right bean container.



- |   |  |
|---|--|
| <ul style="list-style-type: none"> <li>■ Default container left</li> </ul>                | <p>Each time a drink is dispensed, the appliance automatically returns to the left bean container.</p> |
| <ul style="list-style-type: none"> <li>■ Most recently selected bean container</li> </ul> | <p>The appliance memorises the most recently used bean container.</p>                                  |

## Start the "Water filter" or "frost protection" programme

1. Briefly press the  $\odot$ /ibutton.
2. The rotary selector can be used to select the "Water filter" or "frost protection" programme. The current setting is highlighted in colour on the display.

**Note:** The rotary selector can also be used to select a service programme.  
→ "Service programmes" on page 62

### Water filter

A water filter lessens limescale deposits, reduces impurities in water and improves the taste of the coffee. Water filters are available from retailers or from customer service.  
→ "Accessories" on page 43

### Inserting or replacing a water filter

A new water filter must be rinsed before it can be used.

1. Select "Water filter" in the menu settings.
2. Use the navigation button to select "insert" or "replace".

3. Use the measuring spoon to press the water filter firmly into the water tank.

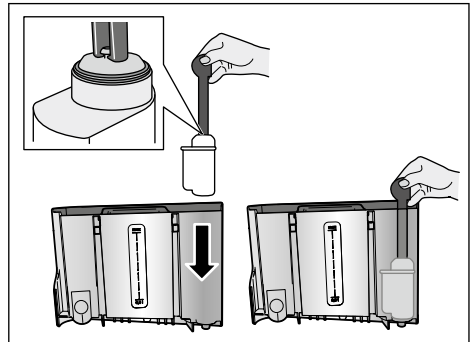

4. Fill the water tank with water up to the "max" marking.
5. Place a container with a capacity of 1.0 l under the outlet and confirm. Water will now flow through the filter. The filter is rinsed.
6. Subsequently empty the container. The appliance is ready for use again.

### Notes

- The rinsing of the filter automatically activates the interval for the display of the filter change. After this interval or after 2 months at the latest, the filter will no longer be effective. It needs to be replaced for reasons of hygiene and to prevent a build-up of limescale (which could damage the appliance).
- If the appliance has not been used for a prolonged period (for example, while you are on holiday), the existing filter should be rinsed before the first time the appliance is used again. To do this, simply dispense a cup of hot water.

### **Removing the water filter**

If a new water filter is not inserted, the "Water filter" function must be deactivated.

- 1.** Select "Water filter" in the menu settings.
- 2.** Select and confirm the "remove" setting.
- 3.** Remove the water filter from the water tank.
- 4.** Re-insert the water tank.

The appliance is ready for use again.

### **Frost protection**

A service programme to prevent frost damage during transportation and storage. This programme completely empties the appliance. The appliance must be ready for use and the water tank filled.

- 1.** Press the rotary selector to start the programme.
- 2.** Empty the water tank and re-insert; the appliance performs rinsing.
- 3.** Empty the drip tray and thoroughly clean the appliance.

The appliance can now be transported or stored.



## Daily care and cleaning

With good care and cleaning, your appliance will remain fully functioning for a long time to come. In this section, you will learn how to correctly clean and care for your appliance.

### Warning

#### Risk of electric shock!

Before cleaning the appliance, pull out the mains plug. Never immerse the appliance in water. Do not use a steam cleaner.

## Cleaning agent

Please observe the following information to ensure that the different surfaces are not damaged by using the wrong type of cleaning agent.

Do not use:

- Harsh or abrasive cleaning agents.
- Any cleaning agents containing alcohol or spirits.
- Hard scouring pads or sponges.

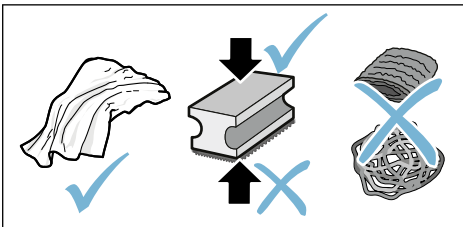

### Notes

- New sponge cloths may contain salts. Salts can cause rust film on stainless steel. Wash new sponge cloths thoroughly before use.
- Always remove any limescale, residues of coffee or milk, cleaning or descaling solution immediately. This residue may cause corrosion to form.

### Caution!

Not all of the appliance's components can be cleaned in the dishwasher.

→ Fig. 5 - 8

#### Not dishwasher-safe:



Brewing chamber cover
Brewing unit
Water tank
Aroma lid

#### Dishwasher- safe:



Drip plate
Drip tray
Coffee grounds container
Coffee grounds slider, red
Brewing unit cover, red
Measuring spoon
Milk system, all parts
Milk container, all parts

max. 60°C

## Cleaning the appliance

1. Wipe the outside of the appliance with a soft, damp cloth.
2. Clean the display using a micro-fibre cloth.
3. Any grounds residue in the grounds shaft should be directed down the shaft using a soft brush.

### Notes

- If the appliance is cold when switched on, or if it is switched off after dispensing coffee, it rinses automatically. The system is therefore self-cleaning.
- If the appliance has not been used for a prolonged period of time (e.g. while you are on holiday), clean the entire appliance thoroughly, including the milk system and brewing unit.

## Cleaning the drip tray and the coffee grounds container

→ Fig. 5

**Note:** The drip tray and coffee grounds container should be emptied and cleaned every day in order to prevent deposits.

1. Pull the drip tray with the coffee grounds container forwards and out.
2. Remove the drip plate.
3. Empty and clean the drip tray and coffee grounds container.
4. Wipe out the interior of the appliance (intake trays).

## Cleaning the milk container

→ Fig. 7

**Note:** For reasons of hygiene, the milk container should be cleaned regularly

1. Dismantle the milk container into its individual parts.
2. Clean all parts of the milk container or put them in the dishwasher.

## Cleaning the milk system

The milk system is automatically cleaned with a short jet of steam directly after preparing a milk drink.

### **Warning**

#### **Risk of burns!**

The outlet system becomes very hot. After use, always let the outlet system cool down before you touch it.

→ Fig. 3, → Fig. 6

Manually clean the milk system on a weekly basis, or more frequently if required. For particularly thorough cleaning, the milk system can be additionally rinsed with water. → *"Rinse milk system" on page 63*

Remove the milk system:

1. Remove the milk container from the appliance.
2. Slide the outlet system to the bottom position.
3. Press the unlocking mechanism at the top right.
4. Fold the cover down towards the front and remove.
5. Remove the milk system and dismantle into individual parts.
6. Clean the individual parts with detergent solution and a soft cloth.
7. Rinse all parts with clean water and leave to dry.

**Note:** All parts of the milk system can be cleaned in the dishwasher. Detergent residues in the milk system must be thoroughly removed following the rinsing process.

Inserting the milk system:

1. Assemble the individual parts of the milk system.
2. Insert the milk system into the cover.
3. Position the cover at the bottom and pivot upwards until it engages.

## Cleaning the brewing unit

→ Fig. **4**, → Fig. **8**

In addition to the automatic cleaning programme, the brewing unit should be removed regularly for cleaning.

### Caution!

Clean the brewing unit without detergent and do not put it in the dishwasher.

Remove the brewing unit:

1. Switch off the appliance.
2. Remove the water tank.
3. Slide both red locking sliders towards one another and remove the cover.
4. Remove, clean and dry the coffee grounds slider (red) and the brewing unit cover (red).
5. Slide the red lock to the right across the brewing unit.
6. Carefully remove the brewing unit and clean thoroughly under running water.
7. Clean the interior of the appliance thoroughly with a moist cloth, removing any coffee residues.
8. Allow the brewing unit and the interior of the appliance to dry.

Insert the brewing unit:

1. Push the brewing unit into the appliance in the direction of the arrow. The arrow is located on the top of the brewing unit. Position the brewing unit from above, suspend on the guide rails and push into the appliance.
2. Slide the red lock to the left across the brewing unit.
3. Insert the coffee grounds slider (red) and the brewing unit cover (red).
4. Insert the cover until it engages.
5. Insert the water tank.

## Service programmes

Every so often – the exact frequency depends on usage and water hardness – one of the following messages will appear in the display in place of the coffee selection:

- Rinse milk system
- Run descaling program urgently!
- Run cleaning program urgently!
- Run calc'nClean program urgently!

The appliance should immediately be cleaned or descaled using the appropriate programme. Alternatively, the two processes Descale and Clean can be carried out together using the calc'nClean function. Failure to carry out the service programme according to the instructions may damage the appliance.

You can also start the service programmes at any time without having to wait for a reminder to appear in the display. Press the /i button, select the desired programme and run it.

### Notes

- **Important:** If the appliance is not descaled in good time, the message "Descaling required, appliance will shortly be locked" will appear. Immediately perform the descaling process in accordance with the instructions. If the appliance is locked, it can only be operated again once the descaling process has been carried out.
- Do not drink the liquids.
- Never use vinegar, vinegar-based products, citric acid or citric acid-based products for descaling.
- For cleaning and descaling only use the tablets intended for such. The tablets were specially developed for this appliance and new stocks can be ordered through customer service. → "Accessories" on page 43

- Never insert descaling tablets or other media into the grounds compartment.
- Never interrupt the service programme.
- Prior to starting a service programme, remove, clean and re-insert the brewing unit. Rinse the milk system.
- At the end of a service programme, wipe down the appliance using a soft, damp cloth to immediately remove any descaler residue. This residue may cause corrosion to form.
- New sponge cloths may contain salts. Salts can cause rust film on stainless steel and must therefore be washed out thoroughly before use.
- If one of the service programs is interrupted, e.g. by a power outage, proceed as follows:
  1. Rinse out the water tank.
  2. Pour in fresh still water up to the "max" marking and confirm. The programme starts and rinses the appliance. Duration: approx. 2 minutes.
  3. Empty, clean and re-insert the drip tray.
  4. Empty, clean and re-insert the milk container. The programme has finished. The appliance is ready for use again.
  5. Press the /i button to exit the programme.

## Rinse milk system

The milk system is automatically cleaned with a short jet of steam directly after preparing a milk drink.

For particularly thorough cleaning, the milk system can be additionally rinsed with water.

Duration: approx. 2 minutes

1. Press the /i button to open the menu.
2. Use the rotary selector to select "Rinse milk system".
3. Press the rotary selector to start the programme.
4. Empty, clean and re-connect the milk container.
5. Place an empty glass under the outlet system and confirm.

The programme runs.

6. Empty, clean and re-connect the milk container.
7. Empty the glass.

The programme has finished. The appliance is ready for use again.

8. Press the /i button to exit the programme.

The milk system should also be subject to thorough manual cleaning at regular intervals. → "Cleaning the milk system" on page 60

## Descaling

Duration: approx. 21 minutes

The line at the bottom of the display indicates in how many minutes the water tank will need to be rinsed and refilled with water, for example.

1. Press the /i button to open the menu.
2. Use the rotary selector to select "Descale".
3. Press the rotary selector to start the programme.

The instructions in the display guide you through the programme.

4. Empty the drip tray and re-insert.
5. Empty, clean and re-connect the milk container.
6. Remove the water filter (if present) and confirm.
7. Fill the empty water tank with lukewarm water up to the marking "0.5 l". Release one descaling tablet TZ80002 in the water.
8. Place a container with a capacity of 1.0 l under the outlet system and confirm.
9. Press the rotary selector.

The programme runs.

Duration: approx. 19 minutes

**Info:** If there is not enough descaling solution in the water tank, you will be asked to: Refill with still water and confirm.

10. Rinse out the water tank and (if removed) re-insert the water filter.
11. Pour in fresh still water up to the "max" marking and re-insert the water tank.

The programme runs.

Duration: approx. 2 minutes

12. Empty the container and confirm.
13. Empty the drip tray and re-insert.
14. Empty, clean and re-connect the milk container.

The programme has finished. The appliance is ready for use again.

15. Press the /i button to exit the programme.

## Cleaning

Duration: approx. 6 minutes

1. Press the /i button to open the menu.
2. Use the rotary selector to select "Clean".
3. Press the rotary selector to start the programme.

The instructions in the display guide you through the programme.

4. Empty the drip tray and re-insert.
5. Open the grounds compartment, add a cleaning tablet, close the grounds compartment and confirm.
6. Place a container with a capacity of 1.0 l under the outlet system and confirm.

The programme runs.

Duration: approx. 5 minutes

7. Empty the container and confirm.

The programme has finished. The appliance is ready for use again.

8. Press the /i button to exit the programme.

## calc'nClean

Duration: approx. 26 minutes

calc'nClean combines the functions "Descale" and "Clean". If the two programmes are due close together, the appliance suggests this service programme automatically.

The line at the bottom of the display indicates in how many minutes the water tank will need to be rinsed and refilled with water, for example.

1. Press the /i button to open the menu.
2. Use the rotary selector to select "calc'nClean".
3. Press the rotary selector to start the programme.

The instructions in the display guide you through the programme.

4. Empty the drip tray and re-insert.

5. Empty, clean and re-connect the milk container.

6. Open the grounds compartment, add a cleaning tablet, close the grounds compartment and confirm.

7. Remove the water filter (if present) and confirm.

8. Fill the empty water tank with lukewarm water up to the marking "0.5 l". Release one descaling tablet TZ80002 in the water.

9. Place a container with a capacity of 1.0 l under the outlet system and confirm.

The programme runs.

Duration: approx. 19 minutes

**Info:** If there is not enough descaling solution in the water tank, you will be asked to: Refill with still water and confirm.

10. Rinse out the water tank and (if removed) re-insert the water filter.

11. Pour in fresh still water up to the "max" marking and re-insert the water tank.

The programme runs.

Duration: approx. 7 minutes

12. Empty the container and confirm.

13. Empty the drip tray and re-insert.

14. Empty, clean and re-connect the milk container.

The programme has finished. The appliance is ready for use again.

15. Press the /i button to exit the programme.



## Trouble shooting

Faults often have simple explanations. Before calling the customer service,

please refer to the fault table and attempt to correct the fault yourself.

Please read through the safety information at the beginning of these instructions.

### Fault table

Problem	Cause	Remedial action
Coffee or milk froth quality varies considerably.	Build-up of limescale in the appliance.	Descale the appliance in accordance with the instructions.
No hot water dispensed.	The milk system or the intake of the milk system is soiled.	Clean the milk system or the intake. → "Cleaning the milk system" on page 60
Too little or no milk froth.	The milk system or the intake of the milk system is soiled.	Clean the milk system or the intake. → "Cleaning the milk system" on page 60
	Unsuitable milk.	Do not use milk that has already been boiled. Use cold milk with a fat content of at least 1.5%.
	Build-up of limescale in the appliance.	Descale the appliance as described in the instructions.
No intake of milk is performed by the milk system.	The milk system is incorrectly assembled.	Correctly assemble all parts. → Fig. <b>3</b>
	Incorrect connection sequence for milk container and milk system.	Connect the milk system to the outlet system first, then connect the milk container.
The personally selected per-cup quantity is not reached. Coffee dispensing slows to a trickle or stops completely	Grinding level is too fine. The ground coffee is too fine.	Set a coarser grinding level. Use coarser ground coffee.
	Heavy build-up of limescale in the appliance.	Descale the appliance as described in the instructions.
	Air in the water filter.	Immerse the water filter into water until no more air bubbles escape; insert the filter again.
No coffee flows out, only water.	An empty bean container is not detected by the appliance.	Pour in coffee beans <b>Note:</b> The appliance will adjust to the coffee beans upon the next dispensing process.
	The coffee shaft on the brewing unit is blocked.	Clean the brewing unit. → "Cleaning the brewing unit" on page 61

## en Trouble shooting

Coffee has no “crema”.	Unsuitable type of coffee.	Use a type of coffee with a higher proportion of robusta beans.
	The beans are no longer freshly roasted.	Use fresh beans.
	The grinding level is not suitable for the coffee beans.	Set a finer grinding level.
The coffee is too “acidic”.	The grinding level is too coarse or the ground coffee is too coarse.	Set a finer grinding level or use finer ground coffee.
	Unsuitable type of coffee.	Use a darker roast.
The coffee is too “bitter”.	The set grinding level is too fine or the ground coffee is too fine.	Set a coarser grinding level or use coarser ground coffee.
	Unsuitable type of coffee.	Change the type of coffee.
The coffee tastes “burnt”.	The brewing temperature is too high	Reduce the temperature. → <i>“Adjusting beverage settings” on page 50</i>
	The set grinding level is too fine or the ground coffee is too fine.	Set a coarser grinding level or use coarser ground coffee.
	Unsuitable type of coffee.	Change the type of coffee.
The water filter does not stay in position in the water tank.	The water filter is not mounted correctly.	Immerse the water filter into water until no more air bubbles escape; insert the filter again. Firmly press the water filter straight down into the tank connection.
The coffee grounds are not compact and are too wet.	The set grinding level is too fine or too coarse, or not enough ground coffee has been used.	Set a coarser or finer grinding level or use two level measuring spoons of ground coffee.
Water dripped onto the inner floor of the appliance when the drip tray was removed.	Drip tray removed too early.	Wait a few seconds after the last drink was dispensed before removing the drip tray.
The drip tray cannot be removed.	The coffee grounds container is very full. The coffee grounds slider becomes stuck.	Clean the interior of the brewing unit. → <i>“Cleaning the brewing unit” on page 61</i> Correctly insert the coffee grounds slider.
The outlet system cannot be assembled or disassembled.	Incorrect sequence	Connect the outlet system (with milk system) first, then connect the milk system; alternatively, in the case of disassembly, first remove the milk container and then remove the outlet system.

Display shows "Fill bean container". Display appears although the bean container <b>14</b> is already full, or the grinder is not grinding any coffee beans.	Beans are not falling into the grinding unit (beans too oily).	Gently tap the bean container. Change the type of coffee if necessary. When the bean container is empty, wipe it with a dry cloth.
Display shows "Empty drip tray" despite the drip tray being empty.	Emptying is not detected when the appliance is switched off.	When the appliance is switched on, remove and re-insert the drip tray.
	The drip tray is soiled.	Clean the drip tray thoroughly.
Display shows "Refill with still water or remove filter"	Water tank wrongly inserted.	Insert water tank correctly.
	Carbonated water in the water tank.	Fill the water tank with fresh tap water.
	Float is stuck in the water tank.	Remove the water tank and clean thoroughly.
	New water filter not rinsed according to the instructions.	Rinse the water filter according to the instructions and then switch on.
	Air in the water filter.	Immerse the water filter in water until no more air bubbles escape; insert the filter again.
Display shows "Clean brewing unit".	Water filter is old.	Insert a new water filter.
	Brewing unit is soiled.	Clean the brewing unit.
	Too much ground coffee in the brewing unit.	Clean the brewing unit. Add no more than two level measuring spoons of ground coffee.
	The brewing unit's mechanism is stiff.	Clean the brewing unit. → <i>"Daily care and cleaning" on page 59</i>



If you are unable to solve the problem, always call the hotline.  
 You will find the telephone numbers at the back of these instructions

## Customer service

### Technical data

Electrical connection (voltage – frequency)	220–240 V ~, 50/60 Hz
Heater wattage	1500 W
Maximum static pump pressure	19 bar
Maximum volume capacity of the water tank (without filter)	2.3 l
Maximum volume capacity of the right/left bean container	≈ 200/235 g
Length of power cable	100 cm
Dimensions (H x W x D)	38.5 x 30.1 x 47.0 cm
Weight, empty	10–12 kg
Type of grinding unit	Ceramic

### E number and FD number

When calling us, please give the full product number (E no.) and the production number (FD no.) so that we can provide you with the correct advice. These numbers can be found on the rating plate . (→ Fig. )

To save time, you can make a note of the data for your appliance and the telephone number for customer service here, should this be required.

**E no.**

**FD  
Num-  
ber**

**Customer service** 















The contact data for customer service in all countries can be found at the back of these instructions.

### Guarantee

The guarantee conditions for this appliance are as defined by our representative in the country in which it is sold. Details regarding these conditions can be obtained from the dealer from whom the appliance was purchased. The bill of sale or receipt must be produced when making any claim under the terms of this guarantee.

Changes reserved.

# Table des matières

	<b>Utilisation conforme</b> . . . . .	<b>70</b>		<b>Sécurité-enfants</b> . . . . .	<b>85</b>
	<b>Précautions de sécurité importantes</b> . . . . .	<b>70</b>		Activation de la sécurité enfants . . . . .	85
	<b>Protection de l'environnement</b> . 72			<b>Réglages du menu</b> . . . . .	<b>86</b>
	Économie d'énergie . . . . .	72		Modifier les réglages. . . . .	86
	Élimination écologique . . . . .	72		Démarrage du programme « Filtre à eau » ou « Protection contre le gel ». 88	
	<b>Présentation de l'appareil</b> . . . . .	<b>72</b>		<b>Entretien et nettoyage quotidiens</b> . . . . .	<b>90</b>
	Contenu de l'emballage . . . . .	72		Nettoyants . . . . .	90
	Configuration et éléments. . . . .	73		Nettoyage de l'appareil . . . . .	90
	Éléments de commande. . . . .	73		Nettoyage du système à lait . . . . .	91
	<b>Accessoires</b> . . . . .	<b>74</b>		Nettoyer l'unité de percolation. . . . .	92
	<b>Avant la première utilisation</b> . . . 75			<b>Programme de service</b> . . . . .	<b>92</b>
	Installation et raccordement de l'appareil. . . . .	75		Rincer le système de lait. . . . .	93
	Mise en service de l'appareil . . . . .	75		Détartrage . . . . .	94
	<b>Utilisation de l'appareil</b> . . . . .	<b>77</b>		<b>Anomalies, que faire ?</b> . . . . .	<b>96</b>
	Sélection de la boisson . . . . .	77		<b>Service après-vente</b> . . . . .	<b>99</b>
	Préparer une boisson à base de café en grains fraîchement moulus. . 78			Données techniques . . . . .	99
	Préparation d'une boisson à base de café moulu. . . . .	78		Numéro E et numéro FD. . . . .	99
	Préparation de boissons lactées . . . 79			Garantie. . . . .	99
	Distribution d'eau chaude. . . . .	80			
	Ajustage des réglages des boissons 81				
	Régler le degré de mouture . . . . .	83			
	Chauffe-tasses . . . . .	83			
	<b>Personnalisation</b> . . . . .	<b>84</b>			
	Création d'un profil d'utilisateur . . . . 84				
	Édition ou suppression d'un profil d'utilisateur . . . . .	84			
	Enregistrement des boissons individuelles . . . . .	85			



## Utilisation conforme

Contrôler l'état de l'appareil après l'avoir déballé. Ne pas le raccorder s'il présente des avaries de transport.

Cet appareil est destiné à la préparation de quantités habituellement nécessaires dans un foyer, ou dans des applications non professionnelles similaires à celles d'un foyer. Les applications similaires à celles d'un foyer comprennent par exemple l'utilisation dans les coins-cuisine du personnel de magasins, de bureaux, d'entreprises agricoles et autres entreprises commerciales et industrielles, ainsi que l'utilisation par les clients de pensions, petits hôtels et immeubles d'habitation similaire.



## Précautions de sécurité importantes

Veuillez lire attentivement la notice d'utilisation, suivre les instructions qu'elle contient et conserver la notice. Si l'appareil change de propriétaire, remettez-lui cette notice.

L'appareil peut être utilisé par des enfants à partir de 8 ans et par des personnes ayant des capacités physiques, sensorielles ou mentales restreintes ou ayant un manque d'expérience et/ou de connaissances s'ils sont sous surveillance ou ont été informés de la manipulation sûre de l'appareil et ont compris les dangers qui en résultent. Il faut maintenir les enfants de moins de 8 ans à l'écart de l'appareil et du cordon de branchement et ne pas leur permettre d'utiliser l'appareil. Ne jamais permettre aux enfants de jouer avec l'appareil. Le nettoyage et l'entretien incombant à l'utilisateur ne doivent pas être effectués par des enfants sauf s'ils ont 8 ans ou plus et sont surveillés.

### **Mise en garde** **Risque d'électrocution !**

- L'appareil doit être raccordé impérativement à une prise de courant de sécurité installée de manière réglementaire. S'assurer que le système à conducteur de protection de l'installation électrique de la maison est conforme.
- Ne brancher et faire fonctionner l'appareil que conformément aux indications figurant sur la plaque signalétique. En cas d'endommagement du cordon d'alimentation secteur, celui-ci doit être remplacé par le service après-vente.
- Ne l'utiliser que si le cordon d'alimentation et l'appareil ne présentent aucun dégât. En cas de défaut, débrancher immédiatement la fiche secteur ou coupez la tension du réseau.
- Pour éviter tous risques, les réparations de l'appareil sont réservées à notre service après-vente.
- Ne plongez jamais l'appareil ou le cordon d'alimentation dans l'eau.

### **Mise en garde** **Danger par magnétisme !**

L'appareil contient des aimants permanents qui peuvent exercer une influence sur les implants électroniques tels que

les stimulateurs cardiaques ou les pompes à insuline. Les personnes portant des implants électroniques sont priées de rester à 10 cm de l'appareil et des pièces suivantes, lors de leur retrait : réservoir à lait, système de lait, réservoir d'eau et unité de percolation.

### **Mise en garde** **Risque d'étouffement !**

Ne permettez jamais aux enfants de jouer avec les matériaux d'emballage. Rangez les petites pièces de manière sûre, elles pourraient être avalées.

### **Mise en garde** **Risque de brûlures !**

- Le système à lait devient très chaud. Après utilisation, laisser refroidir avant de le toucher.
- Les surfaces (celle du chauffe-tasses par ex.) peuvent rester chaudes pendant un certain temps après l'utilisation de l'appareil.

### **Mise en garde** **Risque de blessure !**

- L'utilisation inappropriée de l'appareil peut entraîner des blessures.
- Ne pas glisser les doigts à l'intérieur du broyeur.



## Protection de l'environnement

### Économie d'énergie

- Éteindre l'appareil quand celui-ci n'est pas utilisé.
- Régler l'intervalle d'arrêt automatique sur la plus petite valeur.
- Dans la mesure du possible, ne jamais interrompre la distribution de café ou de mousse de lait. Une interruption conduit à une hausse de la consommation énergétique et à un remplissage accéléré des bacs collecteurs.
- Détartrer régulièrement l'appareil pour prévenir les dépôts de tartre. Les dépôts de tartre conduisent à une hausse de la consommation énergétique.

### Elimination écologique



Éliminez l'emballage en respectant l'environnement.

Cet appareil est marqué selon la directive européenne 2012/19/UE relative aux appareils électriques et électroniques usagés (waste electrical and electronic equipment - WEEE).

La directive définit le cadre pour une reprise et une récupération des appareils usagés applicables dans les pays de la CE.

S'informer auprès du revendeur sur la procédure actuelle de recyclage.



## Présentation de l'appareil

Ce chapitre vous offre un aperçu des éléments livrés, de l'assemblage et des composants de votre appareil. Il vous fait également découvrir les différents éléments de commande.

**Remarque :** Certains détails ou certaines couleurs peuvent varier selon le modèle d'appareil.

La notice d'utilisation décrit deux variantes de l'appareil :

- Appareil avec un réservoir pour café en grains
- Appareil avec deux réservoirs pour café en grains

### Comment utiliser ce mode d'emploi :

Vous pouvez déplier les pages de la couverture de la notice d'utilisation. Les illustrations comportent des numéros auxquels renvoie la notice d'utilisation. Exemple : → figure **1**

### Contenu de l'emballage

→ Figure **1**

- A Machine à expresso automatique
- B Réservoir à lait (récipient, couvercle, tube de pompage, tuyau de raccordement)
- C Cuillère doseuse
- D Bandelette pour déterminer la dureté de l'eau
- E Notice d'utilisation



## Configuration et éléments

→ Figure **2**



- 1** Écran
- 2** Bandeau de commande
- 3** Sélecteur rotatif/start stop (navigation possible en tournant le sélecteur et en appuyant dessus)
- 4** Système d'écoulement (café, lait, eau chaude) réglable en hauteur
- 5** Réservoir à lait (récipient, couvercle, tube de pompage, tuyau de raccordement)
- 6** Bac collecteur (bac à marc de café, égouttoir)
- 7** Cache de la chambre de percolation
- 8** Réservoir d'eau
- 9** Plaque signalétique







- 10** Poignée encastrée du réservoir d'eau
- 11** Chauffe-tasses
- 12** Voyant à LED du chauffe-tasses
- 13** Compartiment spécial poudre (café moulu/pastille de nettoyage)
- 14** Réservoir à grains
- 15** Sélecteur rotatif pour régler le degré de mouture
- 16** Couvercle préservateur d'arôme
- 17**\* Couvercle préservateur d'arôme
- 18**\* Réservoir à grains
- 19**\* Sélecteur rotatif pour régler le degré de mouture
- 20**\* Touches de sélection du réservoir pour café en grains, éclairées

### Selon le modèle :

Les éléments marqués d'une \* ne sont disponibles que sur le modèle doté de deux réservoirs pour café en grains.

## Éléments de commande

Touche	Signification
<b>on/off</b>	Mettre l'appareil sous et hors tension L'appareil effectue automatiquement un rinçage lorsqu'il est mis en marche et arrêté. L'appareil ne rince pas dans les cas suivants : <ul style="list-style-type: none"> <li>■ Il est encore chaud au moment de la mise en marche.</li> <li>■ Vous n'avez pas prélevé de café avant de l'éteindre.</li> </ul> L'appareil est prêt à fonctionner lorsque les symboles de sélection des boissons sont allumés à l'écran et que la touche on/off brille.
	Personnalisation L'appareil permet d'enregistrer et d'activer des réglages personnalisés pour les boissons à base de café. → "Personnalisation" à la page 84
	Intensité du café Réglage de l'intensité du café. → "Ajustage des réglages des boissons" à la page 81
<b>milk</b>	Appuyer brièvement sur : Lait Comme boisson ou ingrédient dans les mélanges spéciaux à base de café. → "Ajustage des réglages des boissons" à la page 81 Maintenir enfoncée au moins 4 secondes : Sécurité enfants → "Sécurité-enfants" à la page 85
<b>ml</b>	Volume de boisson en millilitres. → "Ajustage des réglages des boissons" à la page 81

	<p>2 boissons Préparation simultanée de deux boissons. Placer les tasses l'une à côté de l'autre sous la buse d'écoulement du café. → "Ajustage des réglages des boissons" à la page 81</p>
	<p>Réglages du menu/programmes de service Appuyer brièvement sur la touche /i pour consulter les réglages du menu et les programmes de service. Appuyer à nouveau brièvement sur la touche /i pour retourner au choix des boissons. En cas d'absence de validation, l'appareil repasse automatiquement au choix des boissons au bout de 10 secondes. <b>Remarque :</b> Maintenir la touche /i enfoncée au moins 5 secondes pour afficher directement les réglages du menu.</p>
	<p>Touches de navigation Pour se déplacer dans l'écran. Les touches peuvent être réglées sur le « Mode Barista » dans les réglages du menu. Ces réglages permettent de changer d'autres paramètres des boissons. → "Ajustage des réglages des boissons" à la page 81</p>

## Écran

L'écran  affiche non seulement les boissons sélectionnées, les réglages effectués et les paramètres possibles, mais aussi des messages concernant l'état de fonctionnement.

Des informations supplémentaires apparaissent également à l'écran. Elles disparaissent automatiquement après quelques instants ou si vous les validez en appuyant sur la touche correspondante.

L'écran peut également vous demander de réaliser certaines opérations.

Les différentes étapes de ces opérations s'affichent à l'écran. Une fois que les opérations nécessaires (« Remplir le réservoir d'eau » par ex.) ont été effectuées, le message correspondant disparaît de l'écran.

## Sélecteur rotatif

Le sélecteur rotatif  possède différentes fonctions.

- Le tourner permet de se déplacer dans l'écran et de modifier les réglages.

- Appuyer dessus permet de lancer la préparation de boissons ou le programme de service et de valider la sélection.
- Appuyer dessus pendant la distribution de la boisson permet d'interrompre la distribution.



## Accessoires

Les accessoires suivants sont disponibles dans le commerce ou auprès du service après-vente :

Accessoires	Référence	
	Commerce	Service après-vente
Pastilles de nettoyage	TZ80001	00311807
Pastilles de détartrage	TZ80002	00576693
Filtre à eau	TZ70003	00575491
Kit d'entretien	TZ80004	00576330
Adaptateur pour réservoir à lait	TZ90008	00577862

Vous trouverez les coordonnées du service après-vente dans chaque pays sur les dernières pages de la présente notice.



## Avant la première utilisation

Ce chapitre vous explique comment mettre en service votre appareil. Avant de pouvoir utiliser l'appareil, vous devez procéder à quelques réglages.

**Remarque :** Utiliser l'appareil uniquement dans des locaux hors gel. Si l'appareil a été transporté ou entreposé à des températures inférieures à 0°C, vous devez attendre au moins 3 heures avant de le mettre en service.

### Installation et raccordement de l'appareil

1. Retirer les films protecteurs.
2. Poser l'appareil sur une surface plane, résistante à l'eau et pouvant supporter son poids.
3. Raccorder la fiche secteur de l'appareil à une prise femelle à contacts de terre installée de manière réglementaire.

### Mise en service de l'appareil

#### Réglage de la langue

##### Remarques

- La sélection de la langue apparaît automatiquement lors de la première mise en marche.
- Vous pouvez modifier la langue à tout moment. → "*Réglages du menu*" à la page 86

1. Mettre l'appareil en marche en appuyant sur la touche on/off. La langue pré-réglée s'affiche à l'écran.
2. Sélectionner la langue souhaitée à l'aide du sélecteur rotatif.
3. Valider la sélection avec la touche de navigation droite. Le réglage est mémorisé.

#### Réglage de la dureté de l'eau

Le réglage correct de la dureté de l'eau est important car il permet à l'appareil d'indiquer le moment où un détartrage est nécessaire. L'appareil a été pré-réglé sur une dureté d'eau de 4.

La dureté de l'eau peut être déterminée à l'aide de la bandelette de test fournie ou être demandée à la compagnie locale de distribution d'eau.

Dans le cas où un adoucisseur d'eau est installé dans la maison, veuillez choisir le réglage « Adoucisseur ».

1. Tremper brièvement la bande de test fournie dans l'eau fraîche du robinet, laisser égoutter, puis lire le résultat au bout d'une minute.
  2. Régler la dureté de l'eau mesurée à l'aide du sélecteur rotatif.
  3. Valider la sélection avec la touche de navigation droite.
- L'indication rappelant de remplir le réservoir pour café en grains apparaît brièvement.
4. Valider avec la touche de navigation droite ou attendre quelques secondes.

##### Remarques

- Lors de la première utilisation de l'appareil ou après un programme de service ou encore après une longue période d'inutilisation, la première boisson servie n'a pas encore développé son plein arôme. Il ne faut donc pas la boire.
- Après la mise en service de l'appareil, plusieurs tasses doivent avoir été préparées avant d'avoir une « crème » fine et consistante.
- La formation de gouttes d'eau sur les fentes d'aération est normale en cas d'utilisation prolongée.

## fr Avant la première utilisation

Le tableau ci-après présente les équivalences entre les niveaux et les différents degrés de dureté de l'eau :

Niveau	Degré de dureté de l'eau	
	Allemagne (°dH)	France (°fH)
1	1-7	1-13
2	8-14	14-25
3	15-21	26-38
4	22-30	39-54

Une modification ultérieure de la dureté de l'eau est possible à tout moment.  
→ "Réglages du menu" à la page 86

### Remplir le réservoir pour café en grains

Cet appareil vous permet de préparer des boissons à base de café en grains ou de café moulu (mais pas de café soluble).

1. Ouvrir le couvercle [16] du réservoir pour café en grains [14].
2. Y verser le café en grains.
3. Refermer le couvercle.

### Remarques

- Les grains de café sont fraîchement moulus avant chaque percolation.
- Ranger le café en grains dans un endroit frais, à l'abri de l'air pour conserver tout son arôme.
- Vous pouvez laisser le café en grains dans le réservoir pour café en grains plusieurs jours sans que le café ne perde son arôme. Il est en revanche préférable de ne mettre le café moulu que juste avant la préparation de boissons.  
→ "Préparation d'une boisson à base de café moulu" à la page 78

Sur les modèles disposant de deux réservoirs pour café en grains [14], [18]\* vous avez la possibilité de mettre une variété de café en grains différente dans chaque réservoir. Sélectionner le réservoir pour café en grains souhaité à l'aide de la touche de sélection [20]\*. La LED du réservoir pour café en grains sélectionné s'allume.

L'appareil mémorise pour chaque boisson le dernier réservoir pour café en grains à avoir été sélectionné. Il est possible de modifier ce préréglage.  
→ "Réglages du menu" à la page 86

### Remplir le réservoir d'eau

**Important :** verser chaque jour de l'eau fraîche non gazeuse dans le réservoir d'eau. Avant de faire fonctionner l'appareil, vérifier qu'il y a suffisamment d'eau dans le réservoir.

1. Saisir la poignée encastrée [10] située sur le côté du réservoir d'eau [8] et inclinez légèrement le réservoir d'eau sur le côté.
2. Retirer le réservoir d'eau par la poignée.
3. Mettre en place le filtre à eau.  
→ "Insertion ou renouvellement d'un filtre à eau" à la page 88
4. Remplir le réservoir d'eau jusqu'au repère « **max** ».
5. Replacer le réservoir d'eau dans le support et le ramener dans sa position initiale.

Le logo de la marque s'allume à l'écran. L'appareil chauffe et effectue un rinçage, un peu d'eau s'écoule du système verseur. L'appareil est prêt à fonctionner lorsque les symboles de sélection des boissons sont allumés à l'écran et que la touche on/off brille.



## Utilisation de l'appareil

Vous apprendrez, dans ce chapitre, comment préparer votre appareil pour la préparation de boissons et comment préparer des boissons chaudes. Vous obtiendrez des informations sur l'ajustage des réglages des boissons et du degré de mouture.

### Sélection de la boisson

- Sélectionner la boisson souhaitée en utilisant le sélecteur rotatif.
- L'écran affiche le nom de la boisson choisie, ainsi que les valeurs réglées telles que l'intensité ou la taille de la tasse.
- La boisson sélectionnée peut être préparée avec les valeurs pré-réglées ou être adaptée préalablement au goût individuel de l'utilisateur. → "*Ajustage des réglages des boissons*" à la page 81
- Si aucune action n'est effectuée dans la minute qui suit, l'appareil quitte automatiquement le mode réglage. Les réglages effectués sont mémorisés automatiquement.

Vous avez le choix parmi les boissons suivantes :

	Espresso Macchiato
	Ristretto
	Espresso
	Espresso Doppio

	Café Crème
	Cappuccino
	Latte Macchiato
	Café au lait
	Mousse de lait
	Fonction verseuse (n'est pas disponible sur tous les modèles)
	Lait chaud
	Eau chaude

**Remarque :** Avec certains réglages, le café est préparé en deux étapes (« aromaDouble Shot »). Attendre que l'opération soit entièrement terminée.

**Conseil :** Placer les tasses à l'endroit sur le chauffe-tasses. Utiliser de préférence de petites tasses espresso aux parois épaisses.  
→ "*Chauffe-tasses*" à la page 83

## Préparer une boisson à base de café en grains fraîchement moulus

Vous pouvez faire votre choix entre Ristretto, Espresso Doppio, Espresso et Café Crème. La préparation de boissons à base de café et lait fait l'objet d'un autre chapitre.

→ "Préparation de boissons lactées" à la page 79

L'appareil est allumé. Le réservoir d'eau et le réservoir pour café en grains sont remplis.

1. Placer une tasse sous le système verseur.
2. Sélectionner la boisson souhaitée en utilisant le sélecteur rotatif.

L'écran affiche le nom de la boisson choisie, ainsi que les valeurs réglées.

3. Pour modifier les réglages de la boisson sélectionnée.

→ "Ajustage des réglages des boissons" à la page 81

4. Appuyer sur le sélecteur rotatif pour lancer la distribution de la boisson.

L'appareil effectue la percolation et le café s'écoule ensuite dans la tasse.

**Remarque :** Appuyer à nouveau sur le sélecteur rotatif pour interrompre la distribution de la boisson.

## Préparation d'une boisson à base de café moulu

Vous pouvez également mettre du café moulu dans cet appareil. N'utilisez pas de café soluble. La préparation de boissons à base de café et lait fait l'objet d'un autre chapitre.

→ "Préparation de boissons lactées" à la page 79

L'appareil est allumé. Le réservoir d'eau est rempli.

1. Placer une tasse sous le système verseur.

2. Sélectionner la boisson souhaitée en utilisant le sélecteur rotatif.
3. Appuyer sur la touche **☺**.
4. Sélectionner « Café moulu » avec le sélecteur rotatif.
5. Appuyer sur la touche **☺**.
6. Retirer le couvercle préservateur d'arôme **[16]** du réservoir pour café en grains **[14]** et ouvrir le compartiment spécial poudre **[13]**.
7. Mettre du café moulu, ne pas tasser. Verser au maximum 2 cuillères à café rases.

### Attention !

Ne jamais mettre de café en grains ou de café soluble dans le compartiment spécial poudre.

8. Refermer le compartiment spécial poudre et le couvercle préservateur d'arôme.

L'écran affiche le nom de la boisson choisie, ainsi que les valeurs réglées.

9. Pour modifier les réglages de la boisson sélectionnée.

→ "Ajustage des réglages des boissons" à la page 81

10. Appuyer sur le sélecteur rotatif pour lancer la distribution de la boisson.

L'appareil effectue la percolation et le café s'écoule ensuite dans la tasse.

### Remarques

- Se servir d'un pinceau doux pour pousser les restes de poudre accumulés dans le compartiment spécial poudre et les faire tomber dans la cuve.
- Appuyer à nouveau sur le sélecteur rotatif pour interrompre la distribution de la boisson.
- Pour obtenir une autre boisson avec du café moulu, répéter la procédure.
- En cas de préparation avec du café moulu, la fonction aromaDouble Shot n'est pas disponible.

## Préparation de boissons lactées

Cet appareil possède un système de lait intégré. Le système de lait vous permet de préparer des boissons à base de café avec lait ou mousse de lait et lait chaud.

Vous avez le choix entre Espresso Macchiato, Cappuccino, Latte Macchiato et café au lait.

### Remarques

- Lors de la préparation de lait, l'appareil peut émettre un sifflement. Ces bruits résultent de la technique utilisée et sont normaux.
- Une fois secs, les résidus de lait sont difficiles à nettoyer, il est donc impératif de les nettoyer rapidement. → "Nettoyage du système à lait" à la page 91



### Mise en garde

#### Risque de brûlure !

Le système de lait devient très chaud. Après utilisation, laisser refroidir avant de le toucher.

### Utilisation du réservoir à lait

Le réservoir à lait  est conçu spécialement pour être utilisé en combinaison avec cet appareil. Destiné uniquement à un usage domestique, il sert à conserver le lait au réfrigérateur.

**Important :** le réservoir à lait ne peut être raccordé que si le système de lait équipé de l'adaptateur et du tuyau a été monté dans le système verseur.

(→ Figure )

1. Pour retirer le couvercle, appuyer sur le repère et enlever le couvercle. (→ Figure )
2. Remplir de lait.

3. Presser le couvercle sur le réservoir à lait jusqu'à ce qu'il s'enclenche.
4. Raccorder le réservoir à lait sur le côté gauche de l'appareil. Le réservoir à lait doit s'enclencher.

### Boissons à base de café et lait

L'appareil est allumé. Le réservoir d'eau et le réservoir pour café en grains sont remplis.

Le réservoir à lait rempli est raccordé.

1. Placer une tasse ou un verre sous le système verseur.
2. Sélectionner la boisson souhaitée en utilisant le sélecteur rotatif.

L'écran affiche le nom de la boisson choisie, ainsi que les valeurs réglées.

3. Pour modifier les réglages de la boisson sélectionnée. → "Ajustage des réglages des boissons" à la page 81
4. Appuyer sur le sélecteur rotatif pour lancer la distribution de la boisson.

L'appareil verse tout d'abord le lait dans la tasse ou le verre. Puis, l'appareil effectue la percolation et le café s'écoule dans la tasse ou le verre.

**Remarque :** Une pression sur le sélecteur rotatif permet d'interrompre la distribution du lait ou du café ; deux pressions sur le sélecteur rotatif arrête complètement la distribution de boisson.

## Mousse de lait ou lait chaud

L'appareil est allumé. Le réservoir d'eau est rempli.

Le réservoir à lait rempli est raccordé.

1. Placer une tasse ou un verre sous le système verseur.
2. Sélectionner « Mousse de lait » ou « Lait chaud » avec le sélecteur rotatif.

L'écran affiche le nom de la boisson choisie, ainsi que les valeurs réglées.

3. Pour modifier les réglages de la boisson sélectionnée.  
→ "Ajustage des réglages des boissons" à la page 81
4. Appuyer sur le sélecteur rotatif pour lancer la distribution de la boisson.  
De la mousse de lait ou du lait chaud s'écoule dans la tasse ou le verre.

**Remarque :** Appuyer à nouveau sur le sélecteur rotatif pour interrompre la distribution de la boisson.

## Distribution d'eau chaude

**Remarque :** Avant de prendre de l'eau chaude, nettoyer le système de lait et retirer le réservoir à lait. Il est possible que l'eau distribuée contienne un peu de lait si le système de lait n'a pas été nettoyé. → "Nettoyage du système à lait" à la page 91

### Mise en garde Risque de brûlure !

Le système verseur devient très chaud. Après utilisation, laisser refroidir le système verseur avant de le toucher.

L'appareil est allumé. Le réservoir d'eau est rempli.

1. Placer une tasse sous le système verseur.
2. Retirer le réservoir à lait s'il est raccordé.
3. Sélectionner « Eau chaude » avec le sélecteur rotatif.
4. Pour modifier les réglages de la boisson sélectionnée.  
→ "Ajustage des réglages des boissons" à la page 81
5. Appuyer sur le sélecteur rotatif pour lancer la distribution de la boisson.  
De l'eau chaude s'écoule dans la tasse.



**Remarque :** Appuyer à nouveau sur le sélecteur rotatif pour interrompre la distribution de la boisson.



## Ajustage des réglages des boissons

Après avoir sélectionné une boisson, vous pouvez ajuster diverses valeurs

selon la boisson choisie. Servez-vous pour cela des touches suivantes et du sélecteur rotatif :

Touche	Fonction	Sélection
	Sélectionner l'intensité du café et le café moulu	<ul style="list-style-type: none"> <li>■ très doux*</li> <li>■ doux</li> <li>■ doux +*</li> <li>■ normal</li> <li>■ normal +*</li> <li>■ fort</li> <li>■ fort +*</li> <li>■ très fort</li> <li>■ très fort +*</li> <li>■ extra fort</li> <li>■ aromaDouble Shot fort</li> <li>■ aromaDouble Shot fort +</li> <li>■ aromaDouble Shot fort ++*</li> <li>■ Café moulu</li> </ul>
<b>milk</b>	Proportion lait/café	Réglage de la part de lait en % (uniquement pour les boissons à base de café et lait)
<b>ml</b>	Taille de la tasse	Ajustage de la quantité de ml en ml. Non disponible pour Ristretto.
	Deux tasses à la fois	Placer deux tasses sous la buse d'écoulement.
Touche de navigation gauche	Température de l'eau*	par ex. pour le thé : <ul style="list-style-type: none"> <li>■ &gt; 70 °C (thé blanc)</li> <li>■ &gt; 80 °C (thé vert)</li> <li>■ &gt; 85 °C (thé rooibos)</li> <li>■ &gt; 90 °C (thé noir)</li> <li>■ &gt; 97 °C (tisane aux fruits)</li> </ul>
Touche de navigation droite	aromaIntense*	<ul style="list-style-type: none"> <li>■ normal</li> <li>■ intensif</li> <li>■ intensif +</li> </ul>



\* Seulement disponible en « mode Barista »

L'appareil est réglé par défaut sur le « Mode barista ». Ce mode permet de régler d'autres valeurs à l'aide des deux touches de navigation. Il est également possible de désactiver « Mode Barista ». → "Réglages du menu" à la page 86

Les réglages usine sont marqués en bleu à l'écran. Les réglages actuels sont rétroéclairés.

### Régler l'intensité du café ou sélectionner le café moulu

Une boisson à base de café est sélectionnée.

1. Appuyer sur la touche .
2. Régler l'intensité du café ou sélectionner le café moulu avec le sélecteur rotatif.
3. Appuyer sur la touche  ou le sélecteur rotatif pour valider.

## Fonction aromaDouble Shot

Plus la percolation du café dure longtemps, plus les substances amères et les arômes indésirables sont prononcés. Cela a un effet négatif sur le goût et rend le café moins digeste. Pour éviter cela et obtenir tout de même un café très fort, l'appareil dispose d'une fonction spéciale appelée aromaDouble Shot. Une fois que la moitié de la quantité a été préparée, l'appareil moule de nouveau du café et effectue une percolation. Cela permet de ne développer que les arômes parfumés et très digestes du café.

**Remarque :** La fonction aromaDouble Shot peut être sélectionnée pour toutes les boissons à base de café sauf pour :

- les boissons ne contenant que de faibles quantités de café comme le Ristretto ;
- les petites quantités de café, par ex. pour un réglage « Café au lait » 200 ml avec 90 % de lait (part de café de 10 %) ;
- Préparation avec du café moulu

## Ajustage des proportions lait/café

Une boisson à base de café et lait a été sélectionnée.

1. Appuyer sur la touche **milk**.
2. Régler la part de lait en % au moyen du sélecteur rotatif.

**Exemple :** si la valeur est réglée sur 30 %, 30 % de lait et 70 % de café sont versés.

3. Appuyer sur la touche **milk** ou le sélecteur rotatif pour valider.

## Sélectionner la taille de tasse

Une boisson est sélectionnée.

1. Appuyer sur la touche **ml**. La quantité pré-réglée varie d'un type de boisson à l'autre.
2. Sélectionner la quantité souhaitée de ml en ml à l'aide du sélecteur rotatif.

3. Appuyer sur la touche **ml** ou le sélecteur rotatif pour valider.

## Remarques

- Il est impossible de changer la quantité pour le Ristretto.
- La quantité versée peut varier en fonction de la qualité du lait.

## Préparation de deux tasses à la fois

Une boisson à base de café ou une boisson à base de café et lait a été sélectionnée.

1. Appuyer sur la touche .
2. Placer à gauche et à droite sous le système verseur deux tasses préchauffées.
3. Appuyer sur le sélecteur rotatif pour lancer la distribution de la boisson.

L'appareil effectue la percolation et la boisson sélectionnée s'écoule ensuite dans les deux tasses.

## Remarques

- La boisson est préparée en deux étapes (deux cycles de mouture). Attendre que l'opération soit entièrement terminée.
- Avec la sélection , la fonction aromaDouble Shot n'est pas disponible.

## Ajustage de la température de la boisson

Seulement disponible en « Mode Barista ». → "Réglages du menu" à la page 86

Une boisson de votre choix est sélectionnée.

1. Consulter le réglage de la température avec la touche de navigation gauche.
2. Au moyen du sélecteur rotatif, régler la température désirée.
3. Appuyer sur la touche de navigation gauche ou le sélecteur rotatif pour valider.

## Réglage de la fonction aromalIntense

Seulement disponible en « Mode Barista ». → "Réglages du menu" à la page 86

L'intensité de l'arôme d'une boisson à base de café peut être ajustée en fonction des goûts personnels à l'aide du réglage aromalIntense. En cas de prélèvement de lait, cette sélection n'a aucun effet sur le lait chaud ou la mousse de lait.

Une boisson à base de café est sélectionnée.

1. Consulter le menu avec la touche de navigation droite.
2. Procéder au réglage désiré à l'aide du sélecteur rotatif.
3. Appuyer sur la touche de navigation droite ou le sélecteur rotatif pour valider.

## Régler le degré de mouture

Cet appareil est équipé d'un moulin réglable. Celui-ci permet de varier individuellement le degré de mouture du café.

### **Mise en garde** **Risque de blessure !**

Ne pas glisser les doigts à l'intérieur du broyeur.

### **Attention !**

L'appareil risque d'être endommagé ! Ne modifier le réglage du degré de mouture que pendant que le moulin tourne !

Régler le degré de mouture à l'aide du sélecteur rotatif [15], [19]\* lorsque le moulin est en marche.

- Degré de mouture fin : tourner dans le sens inverse des aiguilles d'une montre. (fig. a)

- Degré de mouture grossier : tourner dans le sens des aiguilles d'une montre. (fig. b)

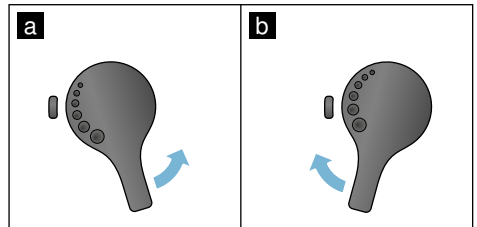

## Remarques

- Le nouveau réglage n'est perceptible qu'à partir de la seconde tasse de café.
- Pour les grains torréfiés de couleur foncée, choisir un degré de mouture plus fin, pour les grains torréfiés de couleur claire, régler un degré de mouture plus grossier.

## Chauffe-tasses

### **Attention !**

Le chauffe-tasses est très chaud !

La machine à espresso automatique est dotée d'un chauffe-tasses [11]. Le voyant à LED [12] du chauffe-tasses s'allume quand le chauffe-tasses est activé.

**Conseil :** Pour permettre un chauffage optimal des tasses, les placer à l'endroit sur le chauffe-tasses.

**Remarque :** Cette fonction peut être activée ou désactivée dans les réglages du menu. → "Réglages du menu" à la page 86

## Personnalisation

Le menu Personnalisation permet de créer des profils d'utilisateurs. Des boissons individuelles peuvent être enregistrées avec leur nom dans les profils d'utilisateurs.

### Création d'un profil d'utilisateur

1. Appuyer sur la touche . Le menu apparaît alors.
2. Sélectionner un nouveau profil avec le sélecteur rotatif.
3. Appuyer sur la touche de navigation droite pour valider la sélection. Il est maintenant possible de saisir le nom de l'utilisateur.

4. Sélectionner les lettres souhaitées en utilisant le sélecteur rotatif. Appuyer le sélecteur rotatif pour valider les lettres.

La lettre est alors enregistrée.

Une fois que le nom de l'utilisateur a été entièrement saisi :

5. Appuyer sur la touche de navigation droite pour enregistrer le nom de l'utilisateur.
6. Sélectionner une image avec le sélecteur rotatif.
7. Appuyer sur la touche de navigation droite pour valider la sélection.
8. Sélectionner « Mode standard » ou « Mode Barista » avec le sélecteur rotatif.
9. Appuyer sur la touche de navigation droite pour valider la sélection. Le système demande votre sélection.
10. Appuyer à nouveau sur la touche de navigation droite pour enregistrer le profil. L'image du profil d'utilisateur apparaît.

Il est possible d'enregistrer immédiatement ensuite une boisson individuelle pour l'utilisateur créé.

Enregistrer des boissons individuelles :

1. Appuyer sur le sélecteur rotatif. « Éditer les boissons » apparaît à l'écran.
2. Sélectionner la boisson souhaitée en utilisant le sélecteur rotatif.

La boisson sélectionnée peut être adaptée aux goûts personnels.

→ "Ajustage des réglages des boissons" à la page 81

3. Appuyer sur le sélecteur rotatif. Le système demande de valider la sélection.
4. Appuyer sur la touche de navigation droite pour valider la sélection.
5. Appuyer sur la touche . Les réglages sont terminés.

L'appareil est de nouveau prêt à fonctionner.

**Remarque :** Il est possible d'enregistrer jusqu'à 10 boissons personnalisées dans un profil.

### Édition ou suppression d'un profil d'utilisateur

1. Appuyer sur la touche . Le menu apparaît alors.
2. Sélectionner le profil souhaité en utilisant le sélecteur rotatif.
3. Appuyer sur la touche de navigation gauche pour supprimer le profil.  
- ou -  
Appuyer sur la touche de navigation droite pour éditer les réglages du profil.



Modifier les réglages du profil comme cela a été décrit précédemment.

→ "Création d'un profil d'utilisateur" à la page 84

4. Appuyer sur la touche . L'appareil est de nouveau prêt à fonctionner.

## Enregistrement des boissons individuelles

Une boisson venant d'être distribuée peut être enregistrée, avec tous les réglages personnalisés, dans un nouveau profil ou dans un profil déjà créé.

1. Maintenir la touche  enfoncée au moins 5 secondes.  
S'il n'existe encore aucun profil enregistré, un nouveau profil apparaît alors.
2. Si des profils ont déjà été enregistrés mais que la boisson individuelle doit être enregistrée dans un nouveau profil, sélectionner un nouveau profil avec le sélecteur rotatif.  
- ou -  
Si la boisson individuelle doit être enregistrée dans un profil déjà existant, sélectionner le profil souhaité avec le sélecteur rotatif.
3. Appuyer sur le sélecteur rotatif pour valider la sélection.  
Si un nouveau profil est créé, saisir le nom et sélectionner une image. Valider les saisies.  
S'il existe déjà un profil, le sélectionner et enregistrer la boisson.
4. Appuyer sur la touche .  
L'appareil est de nouveau prêt à fonctionner.

**Remarque :** Pour quitter automatiquement le menu, régler « Quitter automatiquement le profil » dans « Profil d'utilisateur ».  
→ "Réglages du menu" à la page 86



## Sécurité-enfants

Afin d'éviter que les enfants se brûlent ou s'ébouillantent, il est possible de verrouiller l'appareil.

### Activation de la sécurité enfants

Maintenir la touche **milk** enfoncée au moins 4 secondes.

Le message « Sécurité enfants activée » apparaît à l'écran.

Une commande n'est alors plus possible.

### Désactivation de la sécurité enfants

Maintenir la touche **milk** enfoncée au moins 4 secondes.

Le message « Sécurité enfants désactivée » apparaît à l'écran.

L'appareil peut être commandé de la manière habituelle.

## Réglages du menu

Le menu permet de modifier des réglages, de consulter des informations ou encore de lancer un programme.

### Modifier les réglages

1. Maintenir la touche  enfoncée au moins 5 secondes pour ouvrir le menu.  
Les différentes possibilités de réglage apparaissent à l'écran.
2. Procéder au réglage désiré à l'aide du sélecteur rotatif.  
Le réglage actuel apparaît en couleur à l'écran.
3. Appuyer sur la touche de navigation en-dessous de « Sélectionner ».
4. Modifier le réglage à l'aide du sélecteur rotatif.

5. Appuyer sur la touche de navigation en dessous de « Confirmer ».  
Le réglage est mémorisé.
6. Appuyer sur le touche  pour quitter le menu.

La sélection des boissons apparaît maintenant à l'écran.

### Remarques

- Il est possible de retourner au niveau précédent en appuyant sur la touche de navigation en dessous de « Retour ».
- Il est possible de retourner au niveau précédent en appuyant sur la touche de navigation en dessous de « Annuler ».
- Il est possible, à tout moment, de quitter le menu. Pour cela, appuyer sur la touche .
- Si aucune saisie n'est effectuée dans les 2 minutes qui suivent, le menu se ferme automatiquement sans enregistrer les réglages.

### Les réglages suivants sont disponibles :

Réglages	Réglages possibles	Explication
Langue	Différentes langues	Réglage de la langue d'affichage des textes de l'écran.
Dureté de l'eau	<ul style="list-style-type: none"> <li>■ 1 (douce)</li> <li>■ 2 (moyenne)</li> <li>■ 3 (dure)</li> <li>■ 4 (très dure)</li> <li>■ Adoucisseur d'eau</li> </ul>	<p>Réglage de la dureté de l'eau locale. L'appareil a été pré-réglé sur une dureté d'eau de 4 (très dure). Il est possible de demander la dureté de l'eau auprès de la compagnie locale de distribution d'eau.</p> <p>Le réglage correct de la dureté de l'eau est important car il permet à l'appareil d'indiquer le moment où un détartrage est nécessaire. Dans le cas où un adoucisseur d'eau est installé dans la maison, veuillez choisir le réglage « Adoucisseur ».</p>
Éteindre après	15 minutes à 8 heures	Réglage de la durée après laquelle l'appareil s'éteint automatiquement une fois la dernière préparation de boisson terminée. Elle est réglée par défaut sur 30 minutes.
Luminosité de l'écran	Niveau 1 à niveau 10 Réglage par défaut 7	Réglage de la luminosité de l'écran

Mode commande	<ul style="list-style-type: none"> <li>■ Mode standard</li> <li>■ Mode Barista</li> </ul>	<p>Le réglage « Mode Barista » permet de régler directement à l'écran</p> <ul style="list-style-type: none"> <li>■ la température en appuyant sur la touche de navigation gauche ;</li> <li>■ aromaIntense (vitesse de percolation) sur un des 3 niveaux possibles en appuyant sur la touche de navigation droite.</li> </ul>
Info boisson	Affiche le nombre de boissons préparées depuis la mise en service. Pour des raisons techniques, le compteur n'est pas « à la tasse près ».	
Réglages usine	Réinitialiser l'appareil aux réglages usine	Restaure tous les réglages de l'appareil tels qu'ils étaient à la livraison.
Mode démonstration	<ul style="list-style-type: none"> <li>■ allumé</li> <li>■ éteint</li> </ul>	Uniquement à des fins de présentation. Le réglage « éteint » doit être activé pour le mode normal. Le réglage n'est possible que les 3 premières minutes suivant la mise en marche de l'appareil.
<b>Réglages des boissons</b>		
Espresso / Température du café	<ul style="list-style-type: none"> <li>■ 88 °C</li> <li>■ 90 °C</li> <li>■ 92 °C</li> <li>■ 94 °C</li> <li>■ 95 °C</li> <li>■ 96 °C</li> </ul>	<p>Réglage de la température pour les boissons à base de café.</p> <p>Le réglage s'applique à toutes les préparations.</p>
Température de l'eau chaude	<ul style="list-style-type: none"> <li>■ &gt; 70 °C</li> <li>■ &gt; 80 °C</li> <li>■ &gt; 85 °C</li> <li>■ &gt; 90 °C</li> <li>■ &gt; 97 °C</li> </ul>	<p>Réglage de température de l'eau chaude.</p> <p>Le réglage s'applique à toutes les préparations.</p>
Ordre café / lait	<ul style="list-style-type: none"> <li>■ Lait en premier</li> <li>■ Café en premier</li> </ul>	Réglage déterminant si le lait doit être versé en premier ou si au contraire c'est le café qui doit être percolé et versé en premier.
Profil d'utilisateur	<ul style="list-style-type: none"> <li>■ Quitter automatiquement le profil</li> <li>■ Supprimer tous les profils</li> </ul>	Réglage déterminant si l'appareil doit quitter automatiquement le profil utilisateur ou si le profil doit être supprimé.
Chauffe-tasses	<ul style="list-style-type: none"> <li>■ allumé</li> <li>■ éteint</li> </ul>	Le voyant à LED du chauffe-tasses s'allume quand le chauffe-tasses est activé.
Réservoir à grains	<p>Réglage déterminant quel réservoir pour café en grains doit être activé automatiquement.</p> <p>Les touches de sélection « Réservoir à grains » permettent de sélectionner le réservoir pour café en grains avant chaque distribution.</p>	
	<ul style="list-style-type: none"> <li>■ Réservoir standard à droite</li> </ul>	L'appareil repasse automatiquement au réservoir pour café en grains droit après chaque distribution.

- Réservoir standard à gauche

L'appareil repasse automatiquement au réservoir pour café en grains gauche après chaque distribution.

- Dernier réservoir à grains sélectionné

L'appareil mémorise le dernier réservoir pour café en grains à avoir été sélectionné.

## Démarrage du programme « Filtre à eau » ou « Protection contre le gel ».

1. Appuyer brièvement sur la touche /i.
2. Le sélecteur rotatif permet de sélectionner le programme « Filtre à eau » ou « Protection contre le gel ». Le réglage actuel apparaît en couleur à l'écran.

**Remarque :** Le sélecteur rotatif permet également de sélectionner un programme de service. → "Programme de service" à la page 92

### Filtre à eau

Un filtre à eau permet de prévenir les dépôts de tartre, de réduire les salissures dans l'eau et d'améliorer le goût du café. Les filtres à eau sont disponibles dans le commerce ou peuvent être commandés auprès du service après-vente. → "Accessoires" à la page 74

### Insertion ou renouvellement d'un filtre à eau

Un filtre à eau neuf doit être rincé avant de pouvoir être utilisé.

1. Sélectionner « Filtre à eau » dans les réglages du menu.
2. Sélectionner « insérer » ou « renouveler » avec la touche de navigation.
3. Enfoncer fermement le filtre à eau dans le réservoir d'eau à l'aide de la cuillère doseuse.

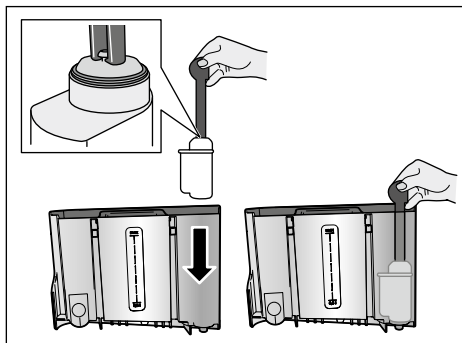

4. Remplir le réservoir d'eau jusqu'au repère « max ».
5. Placer un récipient d'une contenance de 1,0 litre sous la buse d'écoulement et valider. L'eau coule à travers le filtre. Le filtre est ainsi rincé.
6. Vider ensuite le réservoir. L'appareil est de nouveau prêt à fonctionner.

### Remarques

- Le rinçage du filtre active automatiquement l'intervalle pour l'indication de changement de filtre. Une fois cet intervalle écoulé ou au bout de 2 mois au plus tard, le filtre n'est plus efficace. Il faut alors le remplacer pour des raisons d'hygiène et afin que l'appareil ne s'entarte pas (risque d'endommagement de l'appareil).
- Si l'appareil n'a pas été utilisé durant une période prolongée (vacances, par ex.), rincer le filtre en place avant d'utiliser à nouveau l'appareil. Pour cela, préparer tout simplement une tasse d'eau chaude.



**Retrait du filtre à eau**

La fonction « Filtre à eau » est désactivée si un nouveau filtre à eau n'est pas installé.

1. Sélectionner « Filtre à eau » dans les réglages du menu.
2. Sélectionner le réglage « Retirer » et valider.
3. Retirer le filtre à eau du réservoir d'eau.
4. Remettre en place le réservoir d'eau.

L'appareil est de nouveau prêt à fonctionner.

**Protection contre le gel**

Programme de service visant à éviter les dommages provoqués par le gel durant le transport et le stockage. Lors de ce programme, l'appareil est vidé entièrement. Pour cela, l'appareil doit être prêt à fonctionner et le réservoir d'eau doit être rempli.

1. Appuyer sur le sélecteur rotatif pour démarrer le programme.
2. Vider le réservoir d'eau et le remettre en place, l'appareil est rincé.
3. Vider les bacs collecteurs et nettoyer minutieusement l'appareil.

L'appareil peut maintenant être transporté ou stocké.

## Entretien et nettoyage quotidiens

Si vous entretenez et nettoyez soigneusement votre appareil, il restera longtemps opérationnel. Ce chapitre vous explique comment bien entretenir et nettoyer votre appareil.

### Mise en garde

#### Risque d'électrocution !

Avant de nettoyer l'appareil, débrancher la fiche secteur. Ne jamais plonger l'appareil dans l'eau. Ne jamais utiliser de nettoyeur à vapeur.

## Nettoyants

Afin de ne pas endommager les différentes surfaces par des nettoyants inappropriés, veuillez respecter les indications suivantes.

N'utilisez pas

- de produits agressifs ou à récurer,
- de détergent contenant de l'alcool ou de l'alcool à brûler,
- de tampons à récurer ni d'éponges à dos récurant.

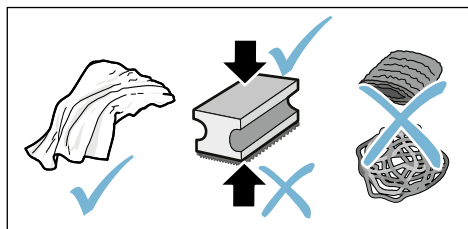

### Remarques

- Les lavettes éponges neuves peuvent contenir des sels. Les sels peuvent conduire à une rouille superficielle de l'inox. Avant d'utiliser des lavettes éponges neuves, les rincer soigneusement.

- Toujours nettoyer immédiatement les résidus de tartre, de café, de lait, de produit nettoyant ou de solution détartrante. Les surfaces situées sous de tels résidus risquent de se corroder.

### Attention !

Certains composants de l'appareil ne conviennent pas à un lavage en lave-vaisselle.

→ Figure 5 - 8

#### Ne conviennent pas au lave-vaisselle :



Cache de la chambre de percolation  
Unité de percolation  
Réservoir d'eau  
Couverture préservateur d'arôme

#### Convient au lave-vaisselle :



60 °C  
max.

Égouttoir  
Cuvette d'égouttage  
Bac à marc de café  
Racleur de marc de café, rouge  
Cache de l'unité de percolation, rouge  
Cuillère doseuse  
Système à lait, toutes les pièces  
Réservoir à lait, toutes les pièces

## Nettoyage de l'appareil

1. Essuyer le corps de l'appareil avec un chiffon doux et humide.
2. Nettoyer l'écran avec un chiffon en microfibres.
3. Se servir d'un pinceau doux pour pousser les restes de poudre accumulés dans le compartiment spécial poudre et les faire tomber dans la cuve.

**Remarques**

- Si l'appareil est mis en marche à froid ou arrêté après la distribution de café, il se rince automatiquement. L'appareil se nettoie donc de lui-même.
- Si l'appareil reste inutilisé pendant une durée prolongée (par ex. durant les vacances), nettoyer soigneusement l'ensemble de l'appareil, y compris le système de lait et l'unité de percolation.

**Nettoyer les bacs collecteurs et le bac à marc de café.**→ Figure **5**

**Remarque :** Vider et nettoyer tous les jours les bacs collecteurs et le bac à marc de café afin d'éviter la formation de dépôts.

1. Retirer les bacs collecteurs avec le bac à marc de café en tirant vers l'avant.
2. Retirer l'égouttoir.
3. Vider et nettoyer les bacs collecteurs et le bac à marc de café.
4. Essuyer l'intérieur de l'appareil (bacs collecteurs).

**Nettoyage du réservoir à lait**→ Figure **7**

**Remarque :** Pour des raisons d'hygiène, le réservoir à lait doit être nettoyé régulièrement.

1. Démonter les différentes pièces du réservoir à lait.
2. Nettoyer toutes les pièces du réservoir à lait ou les mettre au lave-vaisselle.

**Nettoyage du système à lait**

Le système de lait est nettoyé automatiquement par un bref jet de vapeur, immédiatement après la préparation d'une boisson à base de lait.

**⚠ Mise en garde****Risque de brûlure !**

Le système verseur devient très chaud. Après utilisation, laisser refroidir le système verseur avant de le toucher.

→ Figure **3**, → Figure **6**

Nettoyer toutes les semaines le système de lait à la main ou plus souvent, si besoin. Pour assurer un nettoyage particulièrement minutieux, le système de lait peut être, en outre, rincé à l'eau courante. → *"Rincer le système de lait" à la page 93*

Retirer le système de lait :

1. Retirer le réservoir à lait de l'appareil.
2. Faire coulisser le système verseur sur la position inférieure.
3. Presser le verrouillage en haut à droite.
4. Rabattre le cache vers l'avant et le retirer.
5. Retirer le système de lait et démonter les différentes pièces.
6. Nettoyer les différentes pièces avec de l'eau additionnée de produit à vaisselle et un chiffon doux.
7. Rincer toutes les pièces à l'eau claire et les laisser sécher.

**Remarque :** Tous les éléments du système de lait conviennent à un lavage en lave-vaisselle. Rincer soigneusement tous les restes de produit à vaisselle après le nettoyage.

Mettre en place le système de lait :

1. Assembler les différentes pièces du système de lait.
2. Mettre en place le système de lait dans le cache.
3. Positionner le cache en bas et le faire pivoter vers le haut jusqu'à ce qu'il s'enclenche.

## Nettoyer l'unité de percolation

→ Figure 4, → Figure 8

En plus du programme de nettoyage automatique, il est recommandé de retirer régulièrement l'unité de percolation pour la nettoyer.

### Attention !

Nettoyer l'unité de percolation sans produit à vaisselle et ne pas la mettre au lave-vaisselle.

Retirer l'unité de percolation :

1. Éteindre l'appareil.
2. Enlever le réservoir d'eau.
3. Rapprocher les deux verrouillages coulissants l'un de l'autre et retirer le cache.
4. Retirer le racleur (rouge) et le cache de l'unité de percolation (rouge), les nettoyer et les sécher.
5. Faire glisser vers la droite le verrou rouge de l'unité de percolation.
6. Retirer l'unité de percolation avec précaution et la rincer soigneusement à l'eau courante.
7. Nettoyer soigneusement l'intérieur de l'appareil avec un chiffon humide, éliminer les éventuels restes de café.
8. Laisser sécher l'intérieur de l'unité de percolation et de l'appareil.

Mettre en place l'unité de percolation :

1. Insérer l'unité de percolation dans l'appareil, dans le sens de la flèche. La flèche se situe sur la partie supérieure de l'unité de percolation. Partir d'en haut pour insérer l'unité de percolation dans les rails de guidage et faire glisser l'appareil.
2. Faire glisser vers la gauche le verrou rouge situé au-dessus l'unité de percolation.
3. Mettre en place le racleur (rouge) de marc de café et le cache de l'unité de percolation (rouge).
4. Mettre en place le cache et l'enclencher.
5. Mettre en place le réservoir d'eau.



## Programme de service

Périodiquement, en fonction de la dureté de l'eau et de la fréquence d'utilisation de l'appareil, l'écran affiche à la place de la sélection de boisson, un des messages suivants :

- Rincer le système de lait
- Effectuer immédiatement le programme de détartrage !
- Effectuer immédiatement le programme de nettoyage !
- Effectuer immédiatement le programme calc'nClean !

L'appareil doit alors être nettoyé ou détartré sans tarder avec le programme correspondant. Les opérations de détartrage et de nettoyage peuvent être effectuées de manière combinée à l'aide de la fonction Calc'nClean. L'appareil risque d'être endommagé si le programme de service n'est pas réalisé conformément aux instructions.

Les programmes de service peuvent aussi être lancés à tout moment à l'écran sans que l'appareil ne le demande. Appuyer sur la touche /i, sélectionner le programme désiré et l'exécuter.

### Remarques

- **Important** : si l'appareil n'est pas détartré à temps, le message « Détartrage nécessaire, l'appareil sera bientôt bloqué » apparaît. Effectuer le processus de détartrage immédiatement après l'apparition de la consigne. Si l'appareil est verrouillé, il peut être réutilisé une fois le processus de détartrage terminé.
- Ne jamais boire les liquides.
- Pour le détartrage, ne jamais utiliser de vinaigre, de produit à base de vinaigre, d'acide citrique ou de produit à base d'acide citrique.



- Pour le détartrage et le nettoyage, utiliser exclusivement les pastilles adaptées. Elles ont été conçues spécialement pour cet appareil et peuvent être achetées auprès du service après-vente.  
→ "Accessoires" à la page 74
- Ne jamais mettre de pastilles de détartrage ou d'autres produits dans le compartiment spécial poudre.
- Ne jamais interrompre le programme de service.
- Retirer l'unité de percolation, la nettoyer et la remettre en place avant de lancer le programme de service. Rincer le système de lait.
- Une fois le programme de service terminé, essuyer l'appareil avec un chiffon doux et humide pour éliminer immédiatement les résidus de solution détartrante. Les surfaces situées sous de tels résidus risquent de se corroder.
- Les lavettes éponges neuves peuvent contenir des sels. Les sels peuvent conduire à une rouille superficielle de l'inox ; un rinçage méticuleux est par conséquent indispensable avant l'emploi.
- Si l'un des programmes de service a été interrompu, par ex. par une coupure de courant, procéder comme suit :
  1. Rincer le réservoir d'eau.
  2. Remplir d'eau non gazeuse jusqu'au repère « **max** » et valider.  
Le programme démarre et l'appareil est rincé. Durée : 2 minutes env.
  3. Vider les bacs collecteurs et les remettre en place.
  4. Vider le réservoir à lait, le nettoyer et le remettre en place.  
Le programme est terminé.  
L'appareil est de nouveau prêt à fonctionner.
  5. Appuyer sur le touche /i pour quitter le programme.

## Rincer le système de lait

Le système de lait est nettoyé automatiquement par un bref jet de vapeur, immédiatement après la préparation d'une boisson à base de lait.

Pour assurer un nettoyage particulièrement minutieux, le système de lait peut être, en outre, rincé à l'eau courante.

Durée : 2 minutes env.

1. Appuyer sur la touche /i pour ouvrir le menu.
2. Sélectionner « Rincer le système de lait » à l'aide du sélecteur rotatif.
3. Appuyer sur le sélecteur rotatif pour démarrer le programme.
4. Vider le réservoir à lait, le nettoyer et le raccorder.
5. Placer un verre vide sous le système verseur et valider.  
Le programme est en cours.
6. Vider le réservoir à lait, le nettoyer et le raccorder.
7. Vider le verre.  
Le programme est terminé. L'appareil est de nouveau prêt à fonctionner.
8. Appuyer sur le touche /i pour quitter le programme.

De plus, nettoyer régulièrement et très soigneusement le système de lait à la main. → "Nettoyage du système à lait" à la page 91

## Détartrage

Durée : 21 minutes env.

La ligne en bas de l'écran indique dans combien de minutes le réservoir d'eau par ex. doit être rincé et rempli d'eau.

1. Appuyer sur la touche  $\odot/i$  pour ouvrir le menu.
2. Sélectionner « Détartrer » avec le sélecteur rotatif.
3. Appuyer sur le sélecteur rotatif pour démarrer le programme.

Les instructions à l'écran vous guident tout au long du programme.

4. Vider les bacs collecteurs et les remettre en place.
5. Vider le réservoir à lait, le nettoyer et le raccorder.
6. Le cas échéant, retirer le filtre à eau et valider.
7. Remplir d'eau tiède le réservoir d'eau vide jusqu'au repère « **0,5 l** ». Y faire se dissoudre 1 pastille de détartrage TZ80002.
8. Placer un récipient d'une contenance de 1,0 litre sous la buse d'écoulement et valider.
9. Appuyer sur le sélecteur rotatif.

Le programme est en cours.

Durée : 19 minutes env.

**Information** : si la solution de détartrage se trouvant dans le réservoir d'eau est insuffisante, un message correspondant est émis. Remplir d'eau non gazeuse et valider.

10. Rincer le réservoir d'eau et remettre le filtre à eau en place (s'il a été préalablement retiré).
11. Remplir d'eau fraîche non gazeuse jusqu'au repère « **max** » et remettre en place le réservoir d'eau.

Le programme est en cours.

Durée : 2 minutes env.

12. Vider le réservoir et valider.
13. Vider les bacs collecteurs et les remettre en place.
14. Vider le réservoir à lait, le nettoyer et le raccorder.

Le programme est terminé. L'appareil est de nouveau prêt à fonctionner.

15. Appuyer sur la touche  $\odot/i$  pour quitter le programme.

## Nettoyage

Durée : 6 minutes env.

1. Appuyer sur la touche  $\odot/i$  pour ouvrir le menu.
2. Sélectionner « Nettoyer » avec le sélecteur rotatif.
3. Appuyer sur le sélecteur rotatif pour démarrer le programme.

Les instructions à l'écran vous guident tout au long du programme.

4. Vider les bacs collecteurs et les remettre en place.
5. Ouvrir le compartiment spécial poudre, y mettre une pastille de nettoyage et valider.
6. Placer un récipient d'une contenance de 1,0 litre sous la buse d'écoulement et valider.

Le programme est en cours.

Durée : 5 minutes env.

7. Vider le réservoir et valider.

Le programme est terminé. L'appareil est de nouveau prêt à fonctionner.

8. Appuyer sur la touche  $\odot/i$  pour quitter le programme.

## calc'nClean

Durée : 26 minutes env.

Le programme calc'nClean combine les fonctions individuelles « Détartrer » et « Nettoyer ». Si les échéances de chaque programme sont proches l'une de l'autre, l'appareil propose automatiquement ce programme de service.

La ligne en bas de l'écran indique dans combien de minutes le réservoir d'eau par ex. doit être rincé et rempli d'eau.

1. Appuyer sur la touche /i pour ouvrir le menu.
2. Sélectionner « calc'Clean » avec le sélecteur rotatif.
3. Appuyer sur le sélecteur rotatif pour démarrer le programme.

Les instructions à l'écran vous guident tout au long du programme.

4. Vider les bacs collecteurs et les remettre en place.
5. Vider le réservoir à lait, le nettoyer et le raccorder.
6. Ouvrir le compartiment spécial poudre, y mettre une pastille de nettoyage et valider.
7. Le cas échéant, retirer le filtre à eau et valider.
8. Remplir d'eau tiède le réservoir d'eau vide jusqu'au repère « **0,5 l** ». Y faire se dissoudre 1 pastille de détartrage TZ80002.
9. Placer un récipient d'une contenance de 1,0 litre sous la buse d'écoulement et valider.

Le programme est en cours.

Durée : 19 minutes env.

**Information** : si la solution de détartrage se trouvant dans le réservoir d'eau est insuffisante, un message correspondant est émis. Remplir d'eau non gazeuse et valider.

10. Rincer le réservoir d'eau et remettre le filtre à eau en place (s'il a été préalablement retiré).

11. Remplir d'eau fraîche non gazeuse jusqu'au repère « **max** » et remettre en place le réservoir d'eau.

Le programme est en cours.

Durée : 7 minutes env.

12. Vider le réservoir et valider.
  13. Vider les bacs collecteurs et les remettre en place.
  14. Vider le réservoir à lait, le nettoyer et le raccorder.
- Le programme est terminé. L'appareil est de nouveau prêt à fonctionner.
15. Appuyer sur la touche /i pour quitter le programme.

## Anomalies, que faire ?

Une anomalie de fonctionnement n'est souvent due qu'à un problème simple. Avant d'appeler le service après-vente,

veuillez essayer de remédier par vous-même à la panne à l'aide du tableau.

Veuillez lire les consignes de sécurité figurant au début de la présente notice.

### Tableau de dérangements

Problème	Cause	Solution
Qualité de la mousse de café ou de lait très variable.	L'appareil est entartré.	Détartrer l'appareil en suivant les instructions.
Impossible de prélever de l'eau chaude.	Le système de lait ou son support est encrassé.	Nettoyer le système de lait ou son support. → "Nettoyage du système à lait" à la page 91
	Le système de lait ou son support est encrassé.	Nettoyer le système de lait ou son support. → "Nettoyage du système à lait" à la page 91
Trop peu ou pas de mousse de lait.	Le lait ne convient pas.	Ne pas utiliser du lait déjà chaud. Utiliser de préférence du lait froid avec au minimum 1,5 % de matières grasses.
	L'appareil est entartré.	Détartrer l'appareil en suivant la notice.
	Le système de lait n'aspire pas de lait.	Le système de lait n'est pas correctement monté. Raccordement réservoir à lait et système de lait effectué dans le mauvais ordre.
L'appareil n'a pas versé la quantité réglée pour la tasse, le café ne coule que goutte à goutte ou ne coule plus.	La mouture est trop fine. Le café moulu est trop fin.	Régler un degré de mouture plus grossier. Utiliser un café moulu plus grossier.
	L'appareil est fortement entartré.	Détartrer l'appareil en suivant la notice.
	De l'air se trouve dans le filtre à eau.	Plonger le filtre à eau dans l'eau jusqu'à ce que plus aucune bulle ne se dégage et remettre le filtre en place.
De l'eau coule mais pas de café.	L'appareil ne détecte pas que le réservoir pour café en grains est vide.	Remplir de café en grains <b>Remarque</b> : l'appareil se réglera sur le café en grains lors des prochaines distributions.
	La cuve à café de l'unité de percolation est obstruée.	Nettoyer l'unité de percolation. → "Nettoyer l'unité de percolation" à la page 92



Le café ne présente pas de « crème ».	Variété de café inadéquate.	Utiliser un café avec une proportion plus importante de Robusta.
	Les grains ne sont pas fraîchement torréfiés.	Utiliser des grains frais.
	Le degré de mouture n'est pas adapté aux grains de café.	Régler un degré de mouture plus fin.
Le café est trop « acide ».	La mouture n'est pas assez fine ou bien le café moulu est trop grossier.	Régler un degré de mouture plus fin ou utiliser un café moulu plus fin.
	Variété de café inadéquate.	Utiliser un café torréfié plus foncé.
Le café est trop « amer ».	La mouture est trop fine ou le café moulu est trop fin.	Régler un degré de mouture moins fin ou utiliser un café moulu moins fin.
	Variété de café inadéquate.	Changer de variété de café.
Le café a un goût de « brûlé ».	Température de percolation trop élevée	Réduire la température. → <i>"Ajustage des réglages des boissons" à la page 81</i>
	La mouture est trop fine ou le café moulu est trop fin.	Régler un degré de mouture moins fin ou utiliser un café moulu moins fin.
	Variété de café inadéquate.	Changer de variété de café.
Le filtre à eau ne tient pas dans le réservoir d'eau.	Le filtre d'eau n'est pas correctement fixé.	Plonger le filtre à eau dans l'eau jusqu'à ce que plus aucune bulle ne se dégage et remettre le filtre en place. Placer le filtre d'eau bien droit et appuyer fortement pour l'enfoncer dans le raccordement au réservoir.
Le marc de café n'est pas compact et il est trop humide.	La mouture est trop fine ou trop grossière ou bien la quantité de café moulu utilisée est insuffisante.	Régler un degré de mouture moins fin ou moins grossier ou utiliser 2 cuillères rases de café moulu.
Présence d'eau sur le fond interne de l'appareil une fois que l'on a retiré les bacs collecteurs.	Cuvette d'égouttage retirée trop tôt.	Retirer les bacs collecteurs quelques secondes après la distribution de la dernière boisson.
Impossible de retirer les bacs collecteurs.	Le bac à marc de café est extrêmement plein. Le racleur de marc de café est coincé.	Nettoyer l'intérieur de l'unité de percolation. → <i>"Nettoyer l'unité de percolation" à la page 92</i> Positionner correctement le racleur de marc de café.
Impossible de monter ou de démonter le système verseur.	Mauvais ordre	Raccorder tout d'abord le système verseur (ou système de lait), puis le réservoir à lait. Pour le démontage, retirer tout d'abord le réservoir à lait, puis le système verseur.

## fr Anomalies, que faire ?

Affichage à l'écran « Remplir le bac à café ». Alors que le réservoir pour café en grains [14] est plein ou que le moulin ne parvient pas à moudre les grains.	Les grains ne tombent pas dans le moulin (grains trop gras).	Taper légèrement sur le réservoir pour café en grains. Changer éventuellement de variété de café. Une fois le réservoir pour café en grains vidé, l'essuyer avec un chiffon sec.
Le message « Vider les bacs collecteurs » apparaît à l'écran alors que les bacs collecteurs sont vides.	Lorsque l'appareil est éteint, l'opération de vidage n'est pas détectée.	Une fois l'appareil allumé, retirer les bacs collecteurs et les remettre en place.
	Les bacs collecteurs sont sales.	Nettoyer soigneusement les bacs collecteurs.
Affichage à l'écran « Veuillez remplir avec de l'eau non gazeuse » ou « Retirer le filtre »	Le réservoir d'eau est mal inséré.	Mettre le réservoir d'eau correctement en place.
	Le réservoir d'eau contient de l'eau gazeuse.	Remplir le réservoir d'eau avec de l'eau fraîche du robinet.
	Le flotteur qui se trouve dans le réservoir d'eau est grippé.	Retirer le réservoir d'eau et le nettoyer minutieusement.
	Le filtre à eau neuf n'a pas été rincé conformément aux instructions.	Rincer le filtre à eau conformément aux instructions et le remettre en service.
	De l'air se trouve dans le filtre à eau.	Plonger le filtre à eau dans l'eau jusqu'à ce que plus aucune bulle ne se dégage et remettre le filtre en place.
	Le filtre à eau est trop vieux.	Mettre en place un nouveau filtre à eau.
Affichage à l'écran « Nettoyer l'unité de percolation ».	L'unité de percolation est encrassée.	Nettoyer l'unité de percolation.
	Il y a trop de café dans l'unité de percolation.	Nettoyer l'unité de percolation. Mettre au maximum 2 cuillères rases de café moulu.
	Le mécanisme de l'unité de percolation ne fonctionne pas aisément.	Nettoyer l'unité de percolation. → "Entretien et nettoyage quotidiens" à la page 90

Appeler impérativement la hotline si les problèmes ne peuvent pas être résolus !  
Les numéros de téléphone se trouvent aux dernières pages de la notice.





## Service après-vente

### Données techniques

Raccordement électrique (tension – fréquence)	220 – 240 V ~, 50/60 Hz
Puissance de chauffe	1 500 W
Pression statique maximale de la pompe	19 bar
Contenance maximale du réservoir d'eau (sans filtre)	2,3 l
Contenance maximal du réservoir pour café en grains droit/gauche	≈ 200/235 g
Longueur du cordon d'alimentation	100 cm
Dimensions (h x l x p)	38,5 x 30,1 x 47,0 cm
Poids, à vide	10 – 12 kg
Type de moulin	Céramique

### Numéro E et numéro FD

Lors de votre appel, veuillez indiquer le numéro de produit (E-Nr.) complet et le numéro de fabrication (FD-Nr.), afin de nous permettre de mieux vous aider. Vous trouverez ces numéros sur la plaque signalétique . (→ Figure )

Vous pouvez inscrire ici les données de votre appareil et le numéro de téléphone du service après-vente pour éviter d'avoir à les rechercher en cas de besoin.

**E-Nr.**

**FD-Nr.**

### Service après-vente



Vous trouverez les coordonnées du service après-vente dans chaque pays sur les dernières pages de la présente notice.

### Garantie

Les conditions de garantie applicables sont celles publiées par notre distributeur dans le pays où a été effectué l'achat. Le revendeur chez qui vous vous êtes procuré l'appareil fournira les modalités de garantie sur simple demande de votre part. En cas de recours en garantie, veuillez toujours vous munir de la preuve d'achat.

Sous réserve de modifications.

# Indice

	<b>Conformità d'uso</b> .....	101
	<b>Importanti avvertenze di sicurezza</b> .....	101
	<b>Tutela dell'ambiente</b> .....	103
	Risparmio energetico.....	103
	Smaltimento ecocompatibile .....	103
	<b>Conoscere l'apparecchio</b> ...	103
	Materiali forniti .....	103
	Struttura e componenti .....	104
	Elementi di comando.....	104
	<b>Accessori</b> .....	105
	<b>Prima di utilizzare l'apparecchio per la prima volta</b> .....	106
	Installazione ed allacciamento dell'apparecchio .....	106
	Messa in funzione dell'apparecchio.....	106
	<b>Uso dell'apparecchio</b> .....	108
	Selezione della bevanda .....	108
	Preparazione di una bevanda a base di caffè con chicchi appena macinati .....	109
	Preparazione di una bevanda al caffè con caffè macinato .....	109
	Preparazione di bevande con latte ..	110
	Erogazione di acqua calda .....	111
	Regolazione delle impostazioni delle bevande .....	112
	Regolazione del grado di macinatura .....	114
	Scaldatazze .....	114
	<b>Personalizzazione</b> .....	115
	Creazione di un profilo utente .....	115
	Modifica o eliminazione di un profilo utente .....	115
	Memorizzazione di una bevanda personalizzata .....	116
	<b>Sicurezza bambino</b> .....	116
	Attivazione della sicurezza bambini ..	116
	Disattivazione della sicurezza bambini .....	116
	<b>Menu Impostazioni</b> .....	117
	Modifica delle impostazioni .....	117
	Avvio del programma "Filtro dell'acqua" o "Protezione dal gelo".	119
	<b>Manutenzione e pulizia quotidiana</b> .....	121
	Detergenti .....	121
	Pulizia dell'apparecchio.....	121
	Pulire il sistema latte .....	122
	Pulire l'unità di infusione.....	123
	<b>Programmi di servizio</b> .....	124
	Lavaggio del sistema per il latte. . .	125
	Decalcificare .....	125
	Pulizia .....	126
	calc'nClean .....	126
	<b>Malfunzionamento, che fare?</b> .	127
	<b>Servizio assistenza clienti</b> . . .	130
	Dati tecnici .....	130
	Codice prodotto (E) e codice di produzione (FD) .....	130
	Condizioni di garanzia .....	130



## Conformità d'uso

Controllare l'apparecchio dopo averlo disimballato. Qualora si fossero verificati danni da trasporto, non collegare l'apparecchio.

Questo apparecchio è destinato alla lavorazione di quantità usuali per la famiglia o per impieghi non professionali, simili a quello domestico. Gli impieghi simili a quello domestico comprendono ad es. l'impiego in cucine per il personale in negozi, uffici, aziende agricole e altre aziende di produzione, nonché l'uso da parte di ospiti di pensioni, piccoli hotel e simili strutture abitative.



## Importanti avvertenze di sicurezza

Leggere attentamente le istruzioni per l'uso, osservarle e conservarle. In caso di cessione dell'apparecchio consegnare anche queste istruzioni.

Il presente apparecchio può essere utilizzato dai bambini di età superiore a 8 anni e da persone con capacità fisiche, mentali o sensoriali ridotte o sprovviste dell'esperienza e/o delle conoscenze adeguate solo se assistiti, se sono state fornite loro le informazioni necessarie per un utilizzo sicuro e se hanno compreso appieno i pericoli derivanti da un impiego errato. I bambini di età inferiore agli 8 anni devono essere tenuti lontani dall'apparecchio e dal cavo di collegamento e non devono utilizzare l'apparecchio. I bambini non devono giocare con l'apparecchio. I lavori di pulizia e manutenzione non devono essere eseguiti dai bambini, a meno che non abbiano 8 anni o più e siano sorvegliati da una persona adulta.

### **Avviso**

#### **Pericolo di scarica elettrica!**

- L'apparecchio deve essere collegato alla rete elettrica con una presa con messa a terra installata a norma. Accertarsi che il sistema del conduttore di protezione dell'impianto elettrico domestico sia installato a norma.
- Collegare e usare l'apparecchio solo rispettando i dati della targhetta d'identificazione. Se il cavo di collegamento dell'apparecchio è danneggiato, richiedere la sostituzione al servizio di assistenza clienti.
- Usare l'apparecchio solo se il cavo di alimentazione e l'apparecchio stesso non presentano danni. In caso di guasto, estrarre immediatamente la spina dalla presa di corrente o staccare la corrente.
- Per evitare pericoli, le riparazioni all'apparecchio devono essere eseguite solo dal nostro servizio assistenza clienti.
- Non immergere mai l'apparecchio o il cavo d'alimentazione in acqua.

### **Avviso**

#### **Pericoli dovuti ai campi magnetici!**

L'apparecchio contiene magneti permanenti che

possono interferire con gli impianti elettronici, ad es. pacemaker o pompe di insulina. Si invitano i portatori di impianti elettronici a mantenere una distanza minima di 10 cm dall'apparecchio e dai seguenti componenti quando rimossi: recipiente del latte, sistema per il latte, serbatoio dell'acqua e unità d'infusione.

### **Avviso**

#### **Pericolo di asfissia!**

Vietare ai bambini di giocare con materiali d'imballaggio. Riporre al sicuro i piccoli componenti, potrebbero venire inghiottiti.

### **Avviso**

#### **Pericolo di scottature!**

- Il sistema per il latte diventa molto caldo. Dopo l'utilizzo, prima di toccare l'apparecchio, lasciarlo raffreddare.
- Dopo l'uso le superfici (ad es. lo scaldatazze) potrebbero rimanere calde per un po' di tempo.

### **Avviso**

#### **Pericolo di lesioni!**

- L'uso improprio dell'apparecchio può causare lesioni.
- Non inserire le dita nel macinacaffè!

## Tutela dell'ambiente

### Risparmio energetico

- Spegnere l'apparecchio quando non è in uso.
- Impostare lo spegnimento automatico al valore più piccolo.
- Se possibile non interrompere l'erogazione di caffè o schiuma di latte. L'interruzione anticipata provoca un maggiore consumo di energia e un riempimento più rapido del raccogliogocce.
- Decalcificare periodicamente l'apparecchio per evitare depositi calcarei. I residui di calcare provocano un maggiore consumo di energia.

### Smaltimento ecocompatibile

Si prega di smaltire le confezioni nel rispetto dell'ambiente.



Questo apparecchio dispone di contrassegno ai sensi della direttiva europea 2012/19/UE in materia di apparecchi elettrici ed elettronici (waste electrical and electronic equipment - WEEE).

Questa direttiva definisce le norme per la raccolta e il riciclaggio degli apparecchi dismessi valide su tutto il territorio dell'Unione Europea.

Informarsi presso il rivenditore specializzato sulle attuali disposizioni per la rottamazione.

## Conoscere l'apparecchio

In questo capitolo sono presentati la dotazione, la struttura e i componenti dell'apparecchio. Inoltre sono descritti i diversi elementi di comando.

**Avvertenza:** A seconda del modello è possibile che vi siano alcune differenze per quanto concerne colori e vari dettagli.

Le istruzioni per l'uso descrivono due varianti di apparecchio:

- Apparecchio con un serbatoio di chicchi di caffè
- Apparecchio con due serbatoi di chicchi di caffè

### Informazioni sull'utilizzo di queste istruzioni per l'uso:

I risvolti delle istruzioni d'uso possono essere aperti. Le illustrazioni recano numeri a cui si rimanda nelle istruzioni per l'uso.

Esempio: → figura **1**

### Materiali forniti

→ figura **1**

- A Macchina automatica per espresso
- B Recipiente del latte (recipiente, coperchio, tubo di mandata, tubo flessibile di collegamento)
- C Dosatore del caffè macinato
- D Striscia per la misurazione della durezza dell'acqua
- E Istruzioni per l'uso

## Struttura e componenti

→ figura 2



- 1 Display
- 2 Pannello di comando
- 3 Selettore/avvio arresto (per navigare ruotare e premere)
- 4 Sistema di erogazione (caffè, latte, acqua calda) regolabile in altezza
- 5 Recipiente del latte (recipiente, coperchio, tubo di mandata, tubo flessibile di collegamento)
- 6 Raccogli gocce (contenitore fondi di caffè, griglia di gocciolamento)
- 7 Copertura camera di infusione
- 8 Serbatoio dell'acqua
- 9 Targhetta identificativa
- 10 Avvallamento serbatoio dell'acqua

- 11 Scaldatazze
- 12 LED - indicazione scaldatazze
- 13 Cassetto del caffè macinato (caffè macinato/pastiglia detergente)
- 14 Serbatoio di chicchi di caffè
- 15 Selettore per l'impostazione del grado di macinatura
- 16 Coperchio salva-aroma
- 17\* Coperchio salva-aroma
- 18\* Serbatoio di chicchi di caffè
- 19\* Selettore per l'impostazione del grado di macinatura
- 20\* Tasti di selezione del serbatoio di chicchi di caffè, illuminati

### A seconda del modello:

Le posizioni indicate con \* sono presenti soltanto nell'apparecchio con due serbatoi di chicchi di caffè.

## Elementi di comando

Tasto	Significato
on/off	Attivazione e disattivazione dell'apparecchio L'apparecchio esegue automaticamente il risciacquo quando viene acceso e spento. L'apparecchio non esegue il risciacquo quando: <ul style="list-style-type: none"> <li>■ all'accensione è ancora caldo</li> <li>■ prima di spegnerlo non era stato ancora erogato nessun caffè.</li> </ul> L'apparecchio è pronto per l'uso quando i simboli di selezione della bevanda sul display e il tasto on/off sono accesi.
	Personalizzazione L'apparecchio permette di memorizzare e richiamare impostazioni personali per le bevande al caffè. → "Personalizzazione" a pagina 115
	Intensità del caffè Regolazione dell'intensità del caffè. → "Regolazione delle impostazioni delle bevande" a pagina 112
milk	Premere brevemente: Latte Come bevanda o ingrediente di bevande al caffè speciali. → "Regolazione delle impostazioni delle bevande" a pagina 112 Tenere premuto per almeno 4 secondi: Sicurezza bambini → "Sicurezza bambino" a pagina 116
ml	Quantità di bevanda in millilitri. → "Regolazione delle impostazioni delle bevande" a pagina 112





2 bevande

Preparazione di due bevande contemporaneamente. Mettere le tazze l'una accanto all'altra sotto l'erogatore caffè. → "Regolazione delle impostazioni delle bevande" a pagina 112



Menu Impostazioni/programmi di servizio

Premere brevemente il tasto per accedere al menu Impostazioni e ai programmi di servizio. Premere di nuovo brevemente il tasto per tornare alla selezione della bevanda. Dopo ca. 10 secondi di inattività l'apparecchio ritorna automaticamente alla selezione della bevanda.

**Avvertenza:** Tenere premuto il tasto per almeno 5 secondi per accedere al menu Impostazioni.



Tasti di navigazione

Per navigare nel display.

I tasti possono essere impostati sulla "Modalità barista" nel menu Impostazioni. In questa impostazione possono essere regolati altri valori per le bevande. → "Regolazione delle impostazioni delle bevande" a pagina 112

## Display

Sul display vengono visualizzate le bevande e le impostazioni e indicati i messaggi relativi allo stato di funzionamento.

Sul display vengono visualizzate ulteriori informazioni che scompaiono dopo qualche istante o quando si preme un tasto.

Sul display viene anche richiesto di eseguire delle operazioni.

Le singole fasi sono visualizzate sul display.

Una volta eseguita l'operazione necessaria, ad es. "Riempire serbatoio acqua", il relativo messaggio scompare.

## Selettore

Il selettore ha diverse funzioni.

- Girare: per navigare nel display e modificare le impostazioni.
- Premere: per avviare la preparazione di una bevanda o un programma di servizio e per confermare la selezione nel menu.
- Premere durante l'erogazione della bevanda: per interrompere anticipatamente l'erogazione.



## Accessori

I seguenti accessori sono disponibili presso i rivenditori e il servizio di assistenza clienti:

Accessori	Codice dell'ordine	
	Rivenditori	Servizio di assistenza clienti
Pastiglie detergenti	TZ80001	00311807
Pastiglie per la decalcificazione	TZ80002	00576693
Filtro dell'acqua	TZ70003	00575491
Kit di pulizia	TZ80004	00576330
Adattatore per recipiente del latte	TZ90008	00577862

I dati di contatto del servizio di assistenza clienti di tutti i Paesi sono indicati nelle ultime pagine di queste istruzioni per l'uso.



## Prima di utilizzare l'apparecchio per la prima volta

Questo capitolo spiega come procedere alla messa in funzione dell'apparecchio. Prima di poter utilizzare il nuovo apparecchio è necessario effettuare alcune impostazioni.

**Avvertenza:** Utilizzare l'apparecchio esclusivamente in luoghi non troppo freddi. Se l'apparecchio è stato trasportato o collocato a temperature inferiori a 0 °C, è necessario attendere almeno 3 ore prima della messa in funzione.

### Installazione ed allacciamento dell'apparecchio

1. Rimuovere le pellicole protettive presenti.
2. Posizionare l'apparecchio su una superficie piana e resistente all'acqua e che abbia una portata sufficiente in funzione del peso dell'apparecchio.
3. Collegare la spina dell'apparecchio a una presa Schuko installata a norma.

### Messa in funzione dell'apparecchio

#### Impostazione della lingua

##### Avvertenze

- La selezione della lingua compare automaticamente alla prima accensione.
- La lingua può essere modificata in qualunque momento. → "Menu Impostazioni" a pagina 117

1. Accendere l'apparecchio con il tasto on/off. Sul display compare la lingua preimpostata.
2. Selezionare la lingua desiderata per il display servendosi del selettore.
3. Confermare con il tasto di navigazione destro. L'impostazione è memorizzata.

#### Regolare la durezza dell'acqua

L'impostazione corretta della durezza dell'acqua è importante affinché l'apparecchio possa indicare al momento giusto quando è necessario eseguire la decalcificazione. Il livello predefinito è 4.

La durezza dell'acqua può essere determinata con la striscia di test fornita in dotazione, oppure ci si può rivolgere alla società locale di distribuzione dell'acqua.

Se l'abitazione è dotata di un impianto per addolcire l'acqua, impostare "Impianto di decalcificazione".

1. Mettere brevemente la striscia di test fornita in acqua del rubinetto fresca, farla sgocciolare e dopo un minuto leggere il risultato.
2. Regolare la durezza rilevata con il selettore.
3. Confermare con il tasto di navigazione destro.

L'indicatore di riempimento del serbatoio dei chicchi di caffè si illumina brevemente.

4. Confermare con il tasto di navigazione destro oppure attendere alcuni secondi.

##### Avvertenze

- Al primo uso, dopo l'esecuzione di un programma di servizio e dopo un lungo periodo di inutilizzo dell'apparecchio, la prima bevanda erogata non ha ancora un aroma pieno e non dovrebbe essere consumata.

- Dopo la prima messa in funzione dell'apparecchio, si otterrà una crema consistente e densa solo dopo aver erogato alcune tazze.
- In caso di uso prolungato la formazione di gocce d'acqua nelle fessure di aerazione è normale.

La tabella mostra i livelli assegnati in base ai diversi gradi di durezza dell'acqua:

Livello	Grado di durezza dell'acqua	
	Tedesco (°dH)	Francese (°fH)
1	1-7	1-13
2	8-14	14-25
3	15-21	26-38
4	22-30	39-54

È possibile modificare la durezza dell'acqua in un secondo momento.  
→ "Menu Impostazioni" a pagina 117

### Riempimento del serbatoio dei chicchi di caffè

Questo apparecchio consente di preparare bevande al caffè con chicchi di caffè oppure caffè macinato (non caffè solubile).

1. Aprire il coperchio [16] del serbatoio dei chicchi di caffè [14].
2. Riempirlo di chicchi di caffè.
3. Richiudere il coperchio.

### Avvertenze

- I chicchi di caffè vengono macinati freschi per ogni infusione.
- Conservare i chicchi di caffè in un contenitore chiuso e al fresco per mantenere al meglio la qualità.
- I chicchi di caffè possono essere conservati per diversi giorni nel serbatoio dei chicchi di caffè senza perdere l'aroma. Inserire il caffè macinato soltanto poco prima di preparare le bevande.  
→ "Preparazione di una bevanda al

*caffè con caffè macinato"*  
a pagina 109

Nei modelli con due serbatoi di chicchi di caffè [14] [18]\* è possibile utilizzare due tipi diversi di chicchi di caffè. Selezionare il serbatoio desiderato con il tasto di selezione [20]\*. Il LED del serbatoio dei chicchi di caffè attivo si illumina.

L'apparecchio memorizza l'ultimo serbatoio selezionato per ogni bevanda. Questa impostazione predefinita può essere modificata. → "Menu Impostazioni" a pagina 117

### Riempimento del serbatoio dell'acqua

**Importante:** riempire quotidianamente il serbatoio dell'acqua con acqua fresca fredda non gassata. Prima dell'utilizzo controllare che il serbatoio dell'acqua sia sufficientemente pieno.

1. Afferrare l'avvallamento [10] a lato del serbatoio dell'acqua [8] e inclinare leggermente il serbatoio dell'acqua di lato.
2. Togliere il serbatoio dell'acqua dalla maniglia.
3. Inserire il filtro dell'acqua.  
→ "Inserimento o sostituzione del filtro dell'acqua" a pagina 119
4. Riempire d'acqua il serbatoio dell'acqua fino al contrassegno "max".
5. Reinscrivere il serbatoio dell'acqua nell'alloggiamento e rimetterlo nella posizione di partenza.

Sul display si illumina il logo del marchio. Ora l'apparecchio si riscalda ed esegue un risciacquo; una piccola quantità di acqua fuoriesce dal sistema di erogazione.

L'apparecchio è pronto per l'uso quando i simboli di selezione della bevanda sul display e il tasto on/off sono accesi.

## **Uso dell'apparecchio**

Questo capitolo spiega come preparare l'apparecchio per la preparazione delle bevande e come preparare bevande calde. Sono riportate informazioni sulle impostazioni delle bevande e sulla regolazione del grado di macinatura.

### **Selezione della bevanda**

- Selezionare la bevanda desiderata servendosi del selettore.
- Il display mostra il nome della bevanda e i valori impostati (ad es. intensità del caffè o dimensioni della tazza).
- La bevanda selezionata può essere preparata con i valori preimpostati, oppure può essere prima adattata al gusto personale. → *"Regolazione delle impostazioni delle bevande" a pagina 112*
- Se entro un minuto non viene eseguita nessuna operazione, l'apparecchio esce automaticamente dalla modalità di impostazione. Le impostazioni effettuate vengono memorizzate automaticamente.

Si possono selezionare le seguenti bevande:

	Espresso macch.
	Ristretto
	Espresso
	Espresso Doppio

	Caffè
	Cappuccino
	Latte Macchiato
	Caffelatte
	Schiuma latte
	Funzione bricco (non disponibile in tutte le varianti dell'apparecchio)
	Latte caldo
	Acqua calda

**Avvertenza:** In alcune impostazioni il caffè viene preparato in due fasi (vedere "aromaDouble Shot"). Attendere fino al termine dell'operazione.

**Consiglio:** Riporre le tazze, soprattutto quelle da espresso piccole e con le pareti spesse, sullo scaldatasse, con il fondo rivolto verso il basso.  
→ *"Scaldatasse" a pagina 114*

## Preparazione di una bevanda a base di caffè con chicchi appena macinati

È possibile scegliere tra Ristretto, Espresso doppio, Espresso e Caffè. La preparazione delle bevande al caffè con latte è descritta in un capitolo a parte. → *"Preparazione di bevande con latte" a pagina 110*

L'apparecchio è acceso. Il serbatoio dell'acqua e il serbatoio dei chicchi di caffè sono pieni.

1. Disporre una tazza sotto il sistema di erogazione.

2. Selezionare la bevanda desiderata servendosi del selettore.

Sul display vengono visualizzati il nome della bevanda e i valori impostati.

3. Per modificare le impostazioni della bevanda selezionata:

→ *"Regolazione delle impostazioni delle bevande" a pagina 112*

4. Per avviare l'erogazione della bevanda, premere il selettore.

Il caffè viene preparato e poi fluisce nella tazza.

**Avvertenza:** Per arrestare anticipatamente l'erogazione della bevanda, premere nuovamente il selettore.

## Preparazione di una bevanda al caffè con caffè macinato

L'apparecchio consente di utilizzare anche caffè già macinato. Non utilizzare caffè solubile. La preparazione delle bevande al caffè con latte è descritta in un capitolo a parte. → *"Preparazione di bevande con latte" a pagina 110*

L'apparecchio è acceso. Il serbatoio acqua è riempito.



1. Disporre una tazza sotto il sistema di erogazione.

2. Selezionare la bevanda desiderata servendosi del selettore.

3. Premere il tasto .

4. Con il selettore selezionare "Caffè in polv." per il caffè macinato.

5. Premere il tasto .

6. Togliere il coperchio salva-aroma  del serbatoio dei chicchi di caffè  e aprire il cassetto del caffè macinato .

7. Inserire il caffè macinato senza comprimerlo. Inserire al massimo 2 dosatori rasi di caffè macinato.

### Attenzione!

Non inserire chicchi di caffè o caffè solubile nel cassetto del caffè macinato.

8. Chiudere il cassetto del caffè macinato e il coperchio salva-aroma. Sul display vengono visualizzati il nome della bevanda e i valori impostati.

9. Per modificare le impostazioni della bevanda selezionata:

→ *"Regolazione delle impostazioni delle bevande" a pagina 112*

10. Per avviare l'erogazione della bevanda, premere il selettore.

Il caffè viene preparato e poi fluisce nella tazza.

### Avvertenze

- Spingere gli eventuali residui di caffè macinato nel relativo cassetto utilizzando un pennello morbido.
- Per arrestare anticipatamente l'erogazione della bevanda, premere nuovamente il selettore.
- Per erogare un'altra bevanda con caffè macinato ripetere l'operazione.
- La funzione aromaDouble Shot non è disponibile per la preparazione con caffè macinato.

## Preparazione di bevande con latte

Questo apparecchio è dotato di un sistema per il latte integrato. Con il sistema per il latte è possibile preparare bevande al caffè con latte o anche schiuma e latte caldo.

È possibile scegliere tra Espresso macchiato, Cappuccino, Latte Macchiato e Caffelatte.

### Avvertenze

- Durante la preparazione del latte è possibile che vengano emessi dei fischi. Questi rumori, dovuti a motivi tecnici, sono normali.
- I residui secchi di latte sono difficili da rimuovere, pertanto è assolutamente necessario pulirli.  
→ "Pulire il sistema latte"  
a pagina 122



### Avviso

#### Pericolo di scottature!

Il sistema per il latte diventa molto caldo. Dopo l'utilizzo dell'apparecchio, prima di toccarlo lasciarlo raffreddare.

### Utilizzo del recipiente del latte

Il recipiente del latte [5] è stato sviluppato appositamente per l'uso in abbinamento a questo apparecchio. È pensato esclusivamente per l'utilizzo domestico e per la conservazione del latte nel frigorifero.

**Importante:** il recipiente del latte può essere collegato soltanto se il sistema per il latte è montato nel sistema di erogazione con l'adattatore e il tubo flessibile. (→ figura 3)

1. Per togliere il coperchio, premere in corrispondenza della marcatura e togliere il coperchio. (→ figura 7)
2. Versare il latte.
3. Premere il coperchio sul recipiente del latte finché non si innesta in posizione.
4. Collegare il recipiente del latte a sinistra dell'apparecchio. Il recipiente del latte deve innestarsi in posizione.

### Bevande al caffè con latte

L'apparecchio è acceso. Il serbatoio dell'acqua e il serbatoio dei chicchi di caffè sono pieni.

Il recipiente del latte pieno è collegato.

1. Disporre una tazza o un bicchiere sotto il sistema di erogazione.
2. Selezionare la bevanda desiderata servendosi del selettore.

Sul display vengono visualizzati il nome della bevanda e i valori impostati.

3. Per modificare le impostazioni della bevanda selezionata:  
→ "Regolazione delle impostazioni delle bevande" a pagina 112
4. Per avviare l'erogazione della bevanda, premere il selettore.

Dapprima viene erogato il latte nella tazza o nel bicchiere. Quindi viene preparato il caffè, che poi fluisce nella tazza o nel bicchiere.

**Avvertenza:** Premendo una volta il selettore è possibile arrestare anticipatamente l'erogazione del latte o del caffè; premendo il selettore due volte si arresta completamente l'erogazione della bevanda.

## Schiuma di latte o latte caldo

L'apparecchio è acceso. Il serbatoio acqua è riempito.

Il recipiente del latte pieno è collegato.

1. Disporre una tazza o un bicchiere sotto il sistema di erogazione.
2. Con il selettore selezionare "Schiuma latte" o "Latte caldo".

Sul display vengono visualizzati il nome della bevanda e i valori impostati.

3. Per modificare le impostazioni della bevanda selezionata:  
→ *"Regolazione delle impostazioni delle bevande" a pagina 112*
4. Per avviare l'erogazione della bevanda, premere il selettore.

La schiuma di latte o il latte caldo fluiscono nella tazza o nel bicchiere.

**Avvertenza:** Per arrestare anticipatamente l'erogazione della bevanda, premere nuovamente il selettore.

## Erogazione di acqua calda

**Avvertenza:** Prima di erogare acqua calda, pulire il sistema per il latte e togliere il recipiente del latte. Se il sistema per il latte non è pulito, l'acqua erogata può contenere piccole quantità di latte. → *"Pulire il sistema latte" a pagina 122*

### **Avviso**

#### **Pericolo di scottature!**

Il sistema di erogazione diventa molto caldo. Dopo l'uso dell'apparecchio, prima di toccarlo lasciarlo raffreddare.

L'apparecchio è acceso. Il serbatoio acqua è riempito.

1. Disporre una tazza sotto il sistema di erogazione.
  2. Staccare il recipiente del latte se collegato.
  3. Selezionare "Acqua calda" con il selettore.
  4. Per modificare le impostazioni della bevanda selezionata:  
→ *"Regolazione delle impostazioni delle bevande" a pagina 112*
  5. Per avviare l'erogazione della bevanda, premere il selettore.
- L'acqua calda fluisce nella tazza.

**Avvertenza:** Per arrestare anticipatamente l'erogazione della bevanda, premere nuovamente il selettore.

## Regolazione delle impostazioni delle bevande

base alla bevanda. Utilizzare i seguenti tasti e il selettore:

Dopo aver selezionato una bevanda è possibile modificare diversi valori in

Tasto	Funzione	Selezione
	Selezione intensità del caffè, caffè macinato	<ul style="list-style-type: none"> <li>■ molto leggero*</li> <li>■ leggero</li> <li>■ leggero +*</li> <li>■ normale</li> <li>■ normale +*</li> <li>■ forte</li> <li>■ forte +*</li> <li>■ molto forte</li> <li>■ molto forte +*</li> <li>■ extra forte</li> <li>■ aromaDouble Shot forte</li> <li>■ aromaDouble Shot forte +</li> <li>■ aromaDouble Shot forte ++*</li> <li>■ Caffè in polv.</li> </ul>
<b>milk</b>	Rapporto latte/caffè	Regolazione del contenuto di latte in % (solo per bevande a base di caffè con latte)
<b>ml</b>	Dimensione della tazza	Regolazione della quantità in ml. Non disponibile per Ristretto.
	Preparazione di due tazze contemporaneamente	Mettere due tazze sotto l'erogatore.
Tasto di navigazione sinistro	Temperatura dell'acqua*	ad es. per il tè: <ul style="list-style-type: none"> <li>■ &gt; 70 °C (tè bianco)</li> <li>■ &gt; 80 °C (tè verde)</li> <li>■ &gt; 85 °C (tè rooibos)</li> <li>■ &gt; 90 °C (tè nero)</li> <li>■ &gt; 97 °C (tè alla frutta)</li> </ul>
Tasto di navigazione destro	aromaIntense*	<ul style="list-style-type: none"> <li>■ normale</li> <li>■ intenso</li> <li>■ intenso +</li> </ul>

\* Disponibile solo nella "Modalità barista"

Per impostazione predefinita l'apparecchio è impostato sulla "Modalità barista". Con i due tasti di navigazione possono essere impostati altri valori. La "Modalità barista" può anche essere disattivata. → "Menu Impostazioni" a pagina 117

Le impostazioni di fabbrica sono indicate in blu sul display. Le impostazioni correntemente selezionate sono retroilluminate.

### Regolazione dell'intensità del caffè o selezione del caffè macinato

Una bevanda al caffè è selezionata.

1. Premere il tasto .
2. Impostare l'intensità del caffè con il selettore oppure selezionare il caffè macinato.
3. Per confermare premere il tasto o il selettore.



## Funzione aromaDouble Shot

Un'infusione prolungata produce un caffè più amaro e con aromi indesiderati, che ne compromettono sapore e digeribilità. Per un caffè extra forte, l'apparecchio dispone di una funzione speciale aromaDouble Shot. A metà preparazione i chicchi di caffè vengono nuovamente macinati e infusi in modo da rilasciare solo gli aromi gustosi e ben digeribili.

**Avvertenza:** La funzione aromaDouble Shot può essere selezionata per tutte le bevande al caffè tranne:

- bevande con una piccola quantità di caffè, ad es. Ristretto
- bevande con poco caffè, ad es. con l'impostazione "Caffelatte" 200 ml con 90% di latte (caffè 10%)
- Preparazione con caffè macinato

## Impostazione del rapporto latte/caffè

È selezionata una bevanda al caffè con latte.

1. Premere il tasto **milk**.
2. Servendosi del selettore impostare la quantità di latte in %.  
**Esempio:** impostando 30% viene erogata una bevanda con il 30% di latte e il 70% di caffè.
3. Per confermare premere il tasto **milk** o il selettore.

## Selezione delle dimensioni della tazza

È selezionata una bevanda.

1. Premere il tasto **ml**. La quantità preimpostata varia in base al tipo di bevanda.
2. Con il selettore regolare la quantità desiderata in ml.
3. Per confermare premere il tasto **ml** o il selettore.

## Avvertenze

- Per Ristretto la quantità non è modificabile.
- Per il latte, la quantità erogata può variare a seconda della qualità del prodotto.

## Preparazione di due tazze contemporaneamente

È selezionata una bevanda al caffè o una bevanda al caffè con latte.

1. Premere il tasto .
2. Disporre due tazze preriscaldate a sinistra e a destra sotto il sistema di erogazione.
3. Per avviare l'erogazione della bevanda, premere il selettore.

La bevanda selezionata viene preparata e distribuita tra le due tazze.

## Avvertenze

- La bevanda viene preparata in due fasi (due macinature). Attendere fino al termine dell'operazione.
- Con la selezione  la funzione aromaDouble Shot non è disponibile.

## Regolazione della temperatura della bevanda

Disponibile solo nella "Modalità barista". → "Menu Impostazioni" a pagina 117

È selezionata una bevanda qualsiasi.

1. Richiamare l'impostazione di temperatura con il tasto di navigazione sinistro.
2. Servendosi del selettore impostare la temperatura desiderata.
3. Per confermare premere il tasto di navigazione sinistro o il selettore.

## Impostazione di aromalIntense

Disponibile solo nella "Modalità barista". → "Menu Impostazioni" a pagina 117

L'intensità di gusto di una bevanda al caffè può essere personalizzata regolando aromalIntense. Durante l'erogazione con latte la selezione non incide sul latte caldo o sulla schiuma latte.

Una bevanda al caffè è selezionata.

1. Richiamare il menu con il tasto di navigazione destro.
2. Servendosi del selettore, effettuare l'impostazione desiderata.
3. Per confermare premere il tasto di navigazione destro o il selettore.

## Regolazione del grado di macinatura

Questo apparecchio comprende un macinacaffè regolabile che consente di regolare il grado di macinatura del caffè.

### **Avviso**

#### **Pericolo di lesioni!**

Non inserire le dita nel macinacaffè!

### **Attenzione!**

L'apparecchio può subire danni! Regolare il grado di macinatura solo quando il macinacaffè è in funzione!

Con il macinacaffè in funzione, regolare il grado di macinatura con il selettore [15], [19]\*.

- Grado di macinatura più fine: girare in senso antiorario. (figura a)

- Grado di macinatura più grosso: girare in senso orario. (figura b)

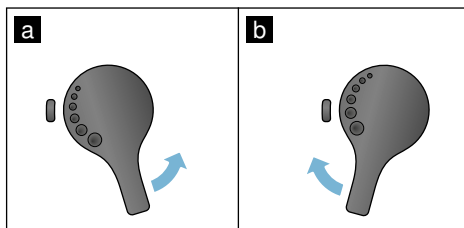

### **Avvertenze**

- La nuova impostazione è effettiva solo a partire dalla seconda tazza di caffè.
- Per i chicchi di caffè tostati più scuri, impostare un grado di macinatura più fine, per i chicchi tostati più chiari, impostare un grado di macinatura più grosso.

## Scaldatasse

### **Attenzione!**

Lo scaldatasse raggiunge una temperatura molto alta!

La macchina automatica per espresso è dotata di uno scaldatasse [11]. Quando lo scaldatasse è acceso, il LED [12] dello scaldatasse è acceso.

**Consiglio:** Per un riscaldamento ottimale, disporre le tazze sullo scaldatasse con il fondo rivolto verso il basso.

**Avvertenza:** Questa funzione può essere attivata e disattivata nel menu "Impostazioni". → "Menu Impostazioni" a pagina 117

## Personalizzazione

Nel menu Personalizzazione è possibile creare profili utente. Nei profili utente è possibile memorizzare bevande personalizzate con il proprio nome.

### Creazione di un profilo utente

1. Premere il tasto ; viene visualizzato il menu.
2. Selezionare un nuovo profilo con il selettore.
3. Premere il tasto di navigazione destro per confermare la selezione. È possibile inserire il nome utente.
4. Selezionare la lettera desiderata con il selettore. Premere il selettore per confermare la lettera. La lettera viene salvata.

Una volta terminato di inserire il nome utente:

5. Premere il tasto di navigazione destro per salvare il nome utente.
6. Selezionare un'immagine con il selettore.
7. Premere il tasto di navigazione destro per confermare la selezione.
8. Selezionare "Modalità standard" o "Modalità barista" con il selettore.
9. Premere il tasto di navigazione destro per confermare la selezione. Viene visualizzata una richiesta per la selezione.
10. Premere nuovamente il tasto di navigazione destro per salvare il profilo. Viene visualizzata l'immagine del profilo utente.

Subito dopo è possibile creare una bevanda personalizzata per l'utente creato.

Per salvare una bevanda personalizzata:

1. Premere il selettore. Viene visualizzato "Modifica bevande".
  2. Selezionare la bevanda desiderata servendosi del selettore.
- È possibile personalizzare la bevanda secondo i gusti personali.  
→ *"Regolazione delle impostazioni delle bevande" a pagina 112*
3. Premere il selettore. Viene visualizzata la richiesta di confermare la selezione.
  4. Premere il tasto di navigazione destro per confermare la selezione.
  5. Premere il tasto . Le impostazioni sono terminate.

L'apparecchio è di nuovo pronto per l'uso.

**Avvertenza:** In un profilo è possibile salvare fino a 10 bevande personalizzate.

### Modifica o eliminazione di un profilo utente

1. Premere il tasto ; viene visualizzato il menu.
2. Selezionare il profilo desiderato servendosi del selettore.
3. Premere il tasto di navigazione sinistro per eliminare il profilo. - oppure - Premere il tasto di navigazione destro per modificare le impostazioni del profilo.

Le impostazioni del profilo possono essere modificate seguendo la procedura descritta. → *"Creazione di un profilo utente" a pagina 115*

4. Premere il tasto .

L'apparecchio è di nuovo pronto per l'uso.

## Memorizzazione di una bevanda personalizzata

È possibile memorizzare una bevanda con le impostazioni personalizzate in un profilo nuovo o già esistente subito dopo averla erogata.

1. Tenere premuto il tasto  per almeno 5 secondi.  
Se non è ancora stato memorizzato alcun profilo viene visualizzato direttamente un nuovo profilo.
2. Se sono già stati memorizzati profili e si desidera salvare la bevanda personalizzata in un nuovo profilo, selezionare un nuovo profilo con il selettore.  
- oppure -  
Per memorizzare la bevanda personalizzata in un profilo esistente, selezionare il profilo desiderato con il selettore.
3. Premere il selettore per confermare la selezione.

Se viene creato un nuovo profilo, inserire il nome e selezionare l'immagine. Confermare i dati inseriti. Se è già presente un profilo, selezionarlo e memorizzare la bevanda.

4. Premere il tasto .  
L'apparecchio è di nuovo pronto per l'uso.

**Avvertenza:** Per uscire automaticamente dal menu, sotto "Profili utente" selezionare "Chiudi profili automaticamente". → "Menu Impostazioni" a pagina 117

## Sicurezza bambino

Esiste la possibilità di bloccare l'apparecchio per proteggere i bambini da ustioni e scottature.

### Attivazione della sicurezza bambini

Tenere premuto il tasto **milk** per almeno 4 secondi.

Sul display viene visualizzato "Sicurezza bambini attivata".

In questo stato la macchina non può essere utilizzata.

### Disattivazione della sicurezza bambini

Tenere premuto il tasto **milk** per almeno 4 secondi.

Sul display viene visualizzato "Sicurezza bambini disattivata".

È possibile utilizzare l'apparecchio come di consueto.



## Menu Impostazioni

Il menu serve per modificare le impostazioni, visualizzare informazioni o avviare un programma.

### Modifica delle impostazioni

1. Tenere premuto il tasto  $\odot/i$  per almeno 5 secondi per aprire il "Menu".  
Sul display vengono visualizzate le diverse possibilità di impostazione.
2. Servendosi del selettore, selezionare l'impostazione desiderata.  
L'impostazione attiva viene indicata a colori sul display.
3. Premere il tasto di navigazione sotto "Seleziona".
4. Modificare l'impostazione con il selettore.

5. Premere il tasto di navigazione sotto "Conferma".  
L'impostazione è memorizzata.
6. Premere il tasto  $\odot/i$  per uscire dal "Menu".

Sul display viene visualizzata la selezione della bevanda.

### Avvertenze

- Premendo il tasto di navigazione sotto "Indietro" è possibile passare al livello precedente.
- Premendo il tasto di navigazione sotto "Annulla" è possibile interrompere l'impostazione.
- Premendo il tasto  $\odot/i$  è possibile uscire dal menu in qualsiasi momento.
- Se dopo ca. 2 minuti non viene effettuato nessun inserimento, il menu si chiude automaticamente senza salvare le impostazioni.

### Sono disponibili le seguenti impostazioni:

Impostazioni	Impostazioni possibili	Spiegazione
Lingua	Varie lingue	Impostazione della lingua utilizzata per i testi del display.
Durezza dell'acqua	<ul style="list-style-type: none"> <li>■ 1 (morbida)</li> <li>■ 2 (media)</li> <li>■ 3 (dura)</li> <li>■ 4 (molto dura)</li> <li>■ Impianto addolcitore</li> </ul>	<p>Regolazione in base alla durezza dell'acqua locale.</p> <p>Il livello predefinito è 4 (molto dura). La durezza dell'acqua può ad es. essere chiesta presso il locale acquedotto.</p> <p>L'impostazione corretta della durezza dell'acqua è importante affinché l'apparecchio possa indicare al momento giusto quando è necessario eseguire la decalcificazione.</p> <p>Se l'abitazione è dotata di un impianto per addolcire l'acqua, impostare "Impianto di decalcificazione".</p>
Spegnimento dopo	15 minuti - 8 ore	<p>Impostazione dell'intervallo di tempo a seguito del quale l'apparecchio si spegne automaticamente dopo la preparazione dell'ultima bevanda.</p> <p>L'intervallo di tempo predefinito è di 30 minuti.</p>
Luminosità display	Livello 1 - 10 Impostazione standard: 7	Regolazione della luminosità del display

## it Menu Impostazioni

Modalità	<ul style="list-style-type: none"> <li>■ Modalità standard</li> <li>■ Modalità barista</li> </ul>	<p>Con l'impostazione "Modalità barista" è possibile</p> <ul style="list-style-type: none"> <li>■ impostare la temperatura sul display con il tasto di navigazione sinistro</li> <li>■ impostare aromaintense (velocità di infusione) su 3 livelli premendo il tasto di navigazione destro.</li> </ul>
Info bevande	Indica quante bevande sono state preparate dalla messa in funzione. Per motivi tecnici il contatore non è preciso alla singola tazza.	
Imp. predefinita	Riportare l'apparecchio alle impostazioni di fabbrica	È possibile cancellare le impostazioni personalizzate e ripristinare le impostazioni predefinite.
Modalità demo	<ul style="list-style-type: none"> <li>■ ON</li> <li>■ OFF</li> </ul>	Solo a fini di presentazione. L'impostazione "spento" deve essere attivata per il funzionamento normale. Questa impostazione può essere effettuata soltanto nei primi 3 minuti successivi all'accensione dell'apparecchio.
Impostazioni bevanda		
Espresso / temperatura caffè	<ul style="list-style-type: none"> <li>■ 88°C</li> <li>■ 90°C</li> <li>■ 92°C</li> <li>■ 94°C</li> <li>■ 95°C</li> <li>■ 96°C</li> </ul>	Impostazione della temperatura della bevanda. L'impostazione è attiva per tutti i tipi di preparazione.
Temperatura acqua calda	<ul style="list-style-type: none"> <li>■ &gt; 70°C</li> <li>■ &gt; 80°C</li> <li>■ &gt; 85°C</li> <li>■ &gt; 90°C</li> <li>■ &gt; 97°C</li> </ul>	Impostazione della temperatura dell'acqua calda. L'impostazione è attiva per tutti i tipi di preparazione.
Sequenza caffè/latte	<ul style="list-style-type: none"> <li>■ Prima latte</li> <li>■ Prima caffè</li> </ul>	Definisce se deve essere erogato prima il caffè o il latte.
Profili utente	<ul style="list-style-type: none"> <li>■ Chiudi profili automaticamente</li> <li>■ Elimina tutti i profili</li> </ul>	Imposta se il profilo utente deve essere chiuso o eliminato automaticamente.
Scaldatazze	<ul style="list-style-type: none"> <li>■ acceso</li> <li>■ spento</li> </ul>	Quando lo scaldatazze è acceso, il LED dello scaldatazze è acceso.
Serbatoio di chicchi di caffè	Imposta il serbatoio di chicchi di caffè attivo automaticamente. Con i tasti di selezione "Serbatoio chicchi" è possibile selezionare il serbatoio prima di ogni erogazione.	
	<ul style="list-style-type: none"> <li>■ Serbatoio standard a destra</li> </ul>	Dopo ogni erogazione l'apparecchio torna automaticamente al serbatoio destro.
	<ul style="list-style-type: none"> <li>■ Serbatoio standard a sinistra</li> </ul>	Dopo ogni erogazione l'apparecchio torna automaticamente al serbatoio sinistro.
	<ul style="list-style-type: none"> <li>■ Ultimo serbatoio chicchi selezionato</li> </ul>	L'apparecchio memorizza l'ultimo serbatoio selezionato.

## Avvio del programma "Filtro dell'acqua" o "Protezione dal gelo"

1. Premere brevemente il tasto  $\odot/i$ .
2. Con il selettore è possibile selezionare il programma "Filtro dell'acqua" o "Protezione dal gelo". L'impostazione attiva viene indicata a colori sul display.

**Avvertenza:** Con il selettore si può anche selezionare un programma di servizio. → "Programmi di servizio" a pagina 124

### Filtro dell'acqua

Un filtro dell'acqua riduce i depositi di calcare e le impurità nell'acqua, migliorando il gusto del caffè. I filtri dell'acqua sono reperibili presso i rivenditori oppure possono essere richiesti al servizio di assistenza clienti. → "Accessori" a pagina 105

### Inserimento o sostituzione del filtro dell'acqua

Prima di usare un filtro dell'acqua nuovo, lavarlo.

1. Nel menu Impostazioni selezionare "Filtro dell'acqua".
2. Con il tasto di navigazione selezionare "inserimento" o "sostituzione".

3. Spingere con decisione il filtro dell'acqua nel serbatoio dell'acqua aiutandosi con il dosatore.

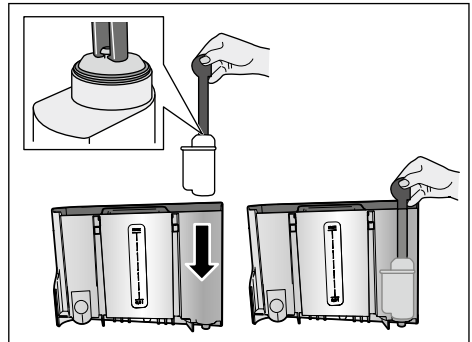

4. Riempire d'acqua il serbatoio dell'acqua fino al contrassegno "max".
5. Collocare un recipiente con capacità di 1,0 l sotto l'erogatore e confermare. L'acqua scorre attraverso il filtro. Il filtro viene lavato.
6. Quindi svuotare il recipiente. L'apparecchio è di nuovo pronto per l'uso.

### Avvertenze

- Con il lavaggio del filtro viene attivato automaticamente l'intervallo di indicazione del cambio del filtro. Dopo questo intervallo o al massimo 2 mesi il filtro non è più efficace. Il filtro deve essere sostituito per ragioni igieniche e affinché l'apparecchio non presenti calcificazioni (l'apparecchio può danneggiarsi).
- Se l'apparecchio è rimasto inattivo per un periodo prolungato (es. durante le vacanze), prima dell'uso si dovrebbe eseguire il risciacquo del filtro inserito. Per fare ciò erogare una tazza di acqua calda.

### **Eliminazione del filtro dell'acqua**

Se non viene inserito un nuovo filtro dell'acqua, la funzione "Filtro dell'acqua" deve essere disattivata.

1. Nel menu Impostazioni selezionare "Filtro dell'acqua".
2. Selezionare l'impostazione "eliminazione" e confermare.
3. Togliere il filtro dell'acqua dal serbatoio dell'acqua.
4. Reinserire il serbatoio dell'acqua.

L'apparecchio è di nuovo pronto per l'uso.

### **Protezione dal gelo**

Programma di servizio volto a evitare danni dovuti al gelo durante il trasporto e l'immagazzinamento. L'apparecchio viene completamente svuotato.

L'apparecchio deve essere pronto per l'uso e il serbatoio dell'acqua deve essere pieno.

1. Premere il selettore per avviare il programma.
2. Svuotare il serbatoio dell'acqua e reinserirlo; l'apparecchio esegue il risciacquo.
3. Svuotare il raccogliacqua e pulire con cura l'apparecchio.

Ora è possibile trasportare o immagazzinare l'apparecchio.





## Manutenzione e pulizia quotidiana

Una cura e manutenzione scrupolosa contribuiscono a mantenere a lungo l'apparecchio in buone condizioni. Questo capitolo spiega come sottoporre l'apparecchio a una pulizia e a una manutenzione corretta.

### **Avviso**

#### **Pericolo di scarica elettrica!**

Prima della pulizia staccare la spina di alimentazione. Non immergere mai l'apparecchio in acqua. Non utilizzare per la pulizia pulitrici a vapore.

### **Detergenti**

Per non danneggiare le diverse superfici con l'utilizzo di detergenti non appropriati, prestare attenzione alle seguenti indicazioni.

Non utilizzare

- detergenti aggressivi o abrasivi;
- detergenti a base d'alcol;
- spugnette dure o abrasive.

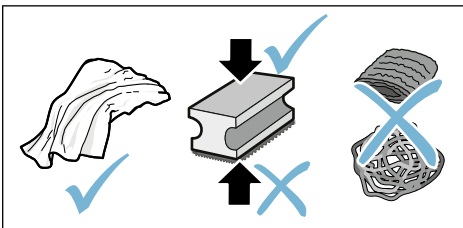

### **Avvertenze**

- I panni in spugna nuovi possono contenere sali che possono causare ruggine sull'acciaio inossidabile. Prima dell'uso lavarli accuratamente.
- Rimuovere sempre subito eventuali residui di calcare, caffè, latte, detergente e decalcificante. Sotto questi residui si può formare corrosione.

### **Attenzione!**

Non tutti i componenti dell'apparecchio possono essere lavati in lavastoviglie.

→ figura **5 - 8**

#### **Non lavabili in lavastoviglie:**



Copertura camera di infusione  
Unità di infusione  
Serbatoio dell'acqua  
Coperchio salva-aroma

#### **Lavabili in lavastoviglie:**



max. 60  
°C

Griglia di gocciolamento  
Raccogli gocce  
Contenitore per fondi di caffè  
Separatore fondi di caffè rosso  
Copertura unità di infusione rossa  
Dosatore del caffè macinato  
Sistema per il latte, tutti i pezzi  
Recipiente del latte, tutti i pezzi

### **Pulizia dell'apparecchio**

1. Pulire l'esterno dell'apparecchio con un panno morbido umido.
2. Pulire il display con un panno in microfibra.
3. Spingere gli eventuali residui di caffè macinato nel relativo cassetto utilizzando un pennello morbido.

### **Avvertenze**

- Se l'apparecchio viene acceso a freddo o spento dopo l'erogazione di caffè, esegue automaticamente il risciacquo. Il sistema si pulisce così da solo.
- Se l'apparecchio non verrà utilizzato per un periodo prolungato (ad es. in vacanza), pulire a fondo l'intero apparecchio, compreso il sistema latte e l'unità di infusione.

## Lavaggio del raccogliocce e del contenitore di fondi di caffè

→ figura 5

**Avvertenza:** Il raccogliocce e il contenitore per fondi di caffè devono essere svuotati e puliti tutti i giorni per evitare la formazione di depositi.

1. Estrarre il raccogliocce con il contenitore per fondi di caffè tirandolo in avanti.
2. Togliere la griglia di gocciolamento.
3. Svuotare e pulire il raccogliocce e il contenitore per fondi di caffè.
4. Pulire con un panno l'interno dell'apparecchio (alloggiamento delle vaschette).

## Pulizia del recipiente del latte

→ figura 7

**Avvertenza:** Per motivi di igiene il recipiente del latte deve essere pulito regolarmente.

1. Smontare il recipiente del latte nei singoli pezzi.
2. Pulire tutti i pezzi del recipiente del latte o metterli in lavastoviglie.

## Pulire il sistema latte

Il sistema per il latte viene pulito automaticamente con un breve getto di vapore subito dopo la preparazione di una bevanda al latte.

### **Avviso**

#### **Pericolo di scottature!**

Il sistema di erogazione diventa molto caldo. Dopo l'uso dell'apparecchio, prima di toccarlo lasciarlo raffreddare.

→ figura 3, → figura 6

Pulire manualmente il sistema per il latte tutte le settimane o con una frequenza maggiore se necessario. Per una pulizia particolarmente accurata è possibile lavare il sistema per il latte anche con acqua. → "Lavaggio del sistema per il latte" a pagina 125

Per estrarre il sistema per il latte:

1. Estrarre il recipiente del latte dall'apparecchio.
2. Spingere il sistema di erogazione nella posizione più bassa.
3. Premere l'elemento di bloccaggio a destra in alto.
4. Aprire la copertura da davanti ed estrarla.
5. Estrarre il sistema per il latte e smontarlo nei singoli pezzi.
6. Pulire i pezzi con detersivo e un panno morbido.
7. Lavare tutti i pezzi con acqua pulita e asciugarli.

**Avvertenza:** Tutti i pezzi del sistema per il latte possono essere lavati in lavastoviglie. Dopo il lavaggio rimuovere con cura i residui di detersivo dal sistema per il latte.

Per inserire il sistema per il latte:

1. Rimontare il sistema per il latte.
2. Inserire il sistema per il latte nella copertura.
3. Applicare la copertura dal basso e spingerla verso l'alto finché non si incastra.

## Pulire l'unità di infusione

→ figura **4**, → figura **8**

Oltre al programma di pulizia automatica, l'unità di infusione dovrebbe essere estratta ad intervalli regolari per essere pulita.

### Attenzione!

Lavare l'unità di infusione senza detersivo e non metterla in lavastoviglie.

Per estrarre l'unità di infusione:

1. Spegnerne l'apparecchio.
2. Estrarre il serbatoio dell'acqua.
3. Avvicinare i due elementi di bloccaggio rossi e togliere la copertura.
4. Togliere il separatore di fondi di caffè (rosso) e la copertura dell'unità di infusione (rossa), pulirli e asciugarli.
5. Spingere verso destra l'elemento di bloccaggio rosso sopra l'unità di infusione.
6. Estrarre con cautela l'unità d'infusione e lavarla accuratamente sotto acqua corrente.
7. Pulire a fondo il vano interno dell'apparecchio con un panno umido e rimuovere gli eventuali residui di caffè.
8. Asciugare l'unità di infusione e il vano interno dell'apparecchio.

Per inserire l'unità di infusione:

1. Spingere l'unità di infusione nell'apparecchio in direzione della freccia. La freccia si trova nel lato superiore dell'unità di infusione. Applicare l'unità di infusione dall'alto, agganciarla nelle guide e spingerla nell'apparecchio.
2. Spingere verso sinistra l'elemento di bloccaggio rosso sopra l'unità di infusione.
3. Inserire il separatore di fondi di caffè (rosso) e la copertura dell'unità di infusione (rossa).
4. Inserire la copertura e farla scattare in posizione.
5. Inserire il serbatoio dell'acqua.

## Programmi di servizio

A intervalli regolari, a seconda della durezza dell'acqua e dell'utilizzo della macchina, sul display, invece della selezione del caffè, compare uno dei seguenti avvisi:

- Lavare sistema latte
- Eseguire urgentemente il programma di decalcificazione!
- Eseguire urgentemente il programma di pulizia!
- Eseguire urgentemente il programma calc'nClean!

L'apparecchio deve essere immediatamente pulito o decalcificato con il corrispondente programma di servizio. A scelta è possibile riunire i processi di decalcificazione e pulizia tramite la funzione calc'nClean. Se il programma di servizio non viene eseguito secondo le istruzioni, l'apparecchio potrebbe danneggiarsi.

I programmi di servizio si possono avviare in qualsiasi momento, anche che se non compare alcun avviso sul display. Premere il tasto  $\odot/i$ , selezionare il programma desiderato ed eseguirlo.

### Avvertenze

- **Importante:** se l'apparecchio non viene decalcificato nei tempi previsti, viene visualizzato il messaggio "Necessaria decalcificazione, a breve l'apparecchio verrà bloccato". Eseguire subito il processo di decalcificazione seguendo le istruzioni. Se l'apparecchio è bloccato, è possibile riutilizzarlo al termine del processo di decalcificazione.
- Non bere i liquidi.
- Per decalcificare, non utilizzare mai aceto, sostanze a base di aceto, acido citrico o sostanze a base di acido citrico.



- Per decalcificare o pulire utilizzare esclusivamente le apposite pastiglie. Sono state sviluppate appositamente per questo apparecchio e si possono acquistare presso il servizio di assistenza clienti.  
→ "Accessori" a pagina 105
- Non mettere mai pastiglie decalcificanti o altre sostanze nel cassetto del caffè macinato.
- Non interrompere mai il programma di servizio.
- Prima di avviare un programma di servizio togliere l'unità di infusione, pulirla e reinserirla. Lavare il sistema per il latte.
- Al termine di un programma di servizio pulire l'apparecchio con un panno morbido umido per eliminare subito i residui di soluzione decalcificante. Sotto questi residui si può formare corrosione.
- I panni in spugna nuovi possono contenere sali che possono causare ruggine sull'acciaio inossidabile. Pertanto lavarli accuratamente prima dell'uso.
- Se un programma di servizio viene interrotto, ad es. a causa di un'interruzione di corrente, procedere come indicato di seguito:
  1. Sciacquare il serbatoio dell'acqua.
  2. Inserire acqua fresca non gassata fino alla marcatura "**max**" e confermare.  
Il programma di lavaggio dell'apparecchio viene avviato.  
Durata: ca. 2 minuti.
  3. Svuotare il raccogli gocce, pulirlo e reinserirlo.
  4. Svuotare il recipiente del latte, pulirlo e reinserirlo.  
Il programma è terminato.  
L'apparecchio è di nuovo pronto per l'uso.
  5. Premere il tasto  $\odot/i$  per uscire dal programma.

## Lavaggio del sistema per il latte

Il sistema per il latte viene pulito automaticamente con un breve getto di vapore subito dopo la preparazione di una bevanda al latte.

Per una pulizia particolarmente accurata è possibile lavare il sistema per il latte anche con acqua.

Durata: ca. 2 minuti

1. Premere il tasto /i per aprire il menu.
2. Selezionare "Lavare sistema latte" con il selettore.
3. Premere il selettore per avviare il programma.
4. Svuotare il recipiente del latte, pulirlo e reinsertirlo.
5. Mettere un bicchiere vuoto sotto il sistema di erogazione e confermare. Il programma si avvia.
6. Svuotare il recipiente del latte, pulirlo e reinsertirlo.
7. Svuotare il bicchiere. Il programma è terminato. L'apparecchio è di nuovo pronto per l'uso.
8. Premere il tasto /i per uscire dal programma.

Inoltre, pulire regolarmente il sistema per il latte a fondo a mano. → "Pulire il sistema latte" a pagina 122

## Decalcificare

Durata: ca. 21 minuti

La riga in basso sul display indica tra quanti minuti ad es. è necessario lavare il serbatoio dell'acqua e aggiungere acqua.

1. Premere il tasto /i per aprire il menu.
2. Con il selettore selezionare "Decalcificazione".

3. Premere il selettore per avviare il programma.

Le istruzioni sul display guidano attraverso il programma.

4. Svuotare il raccogliocce e reinsertirlo.
5. Svuotare il recipiente del latte, pulirlo e reinsertirlo.
6. Rimuovere il filtro dell'acqua (se presente) e confermare.
7. Riempire il serbatoio dell'acqua vuoto con acqua tiepida fino alla marcatura "**0,5 l**". Sciogliervi dentro 1 pastiglia decalcificante TZ80002.
8. Collocare un recipiente con capacità di 1,0 l sotto il sistema di erogazione e confermare.
9. Premere il selettore.

Il programma si avvia.

Durata: ca. 19 minuti

**Info:** se nel serbatoio dell'acqua non vi è una quantità sufficiente di decalcificante viene visualizzato il relativo messaggio. Aggiungere acqua non gassata e confermare.

10. Sciacquare il serbatoio dell'acqua e, se è stato rimosso, reinsertire il filtro dell'acqua.
11. Inserire acqua fresca non gassata fino alla marcatura "**max**" e reinsertire il serbatoio dell'acqua.

Il programma si avvia.

Durata: ca. 2 minuti

12. Svuotare il recipiente e confermare.
13. Svuotare il raccogliocce e reinsertirlo.
14. Svuotare il recipiente del latte, pulirlo e reinsertirlo.

Il programma è terminato.

L'apparecchio è di nuovo pronto per l'uso.

15. Premere il tasto /i per uscire dal programma.

## Pulizia

Durata: ca. 6 minuti

1. Premere il tasto /iper aprire il menu.
2. Selezionare "Pulizia" con il selettore.
3. Premere il selettore per avviare il programma.

Le istruzioni sul display guidano attraverso il programma.

4. Svuotare il raccogliocce e reinserirlo.
5. Aprire il cassetto del caffè macinato, inserire una pastiglia detergente, chiudere il cassetto e confermare.
6. Collocare un recipiente con capacità di 1,0 l sotto il sistema di erogazione e confermare.

Il programma si avvia.

Durata: ca. 5 minuti

7. Svuotare il recipiente e confermare.

Il programma è terminato.

L'apparecchio è di nuovo pronto per l'uso.

8. Premere il tasto /i per uscire dal programma.

## calc'nClean

Durata: ca. 26 minuti

calc'nClean combina le singole funzioni "Decalcificazione" e "Pulizia". Se le scadenze dei due programmi sono ravvicinate, l'apparecchio propone automaticamente questo programma di servizio.

La riga in basso sul display indica tra quanti minuti ad es. è necessario lavare il serbatoio dell'acqua e aggiungere acqua.

1. Premere il tasto /iper aprire il menu.
2. Selezionare "calc'nClean" con il selettore.
3. Premere il selettore per avviare il programma.

Le istruzioni sul display guidano attraverso il programma.

4. Svuotare il raccogliocce e reinserirlo.
5. Svuotare il recipiente del latte, pulirlo e reinserirlo.
6. Aprire il cassetto del caffè macinato, inserire una pastiglia detergente, chiudere il cassetto e confermare.
7. Rimuovere il filtro dell'acqua (se presente) e confermare.
8. Riempire il serbatoio dell'acqua vuoto con acqua tiepida fino alla marcatura "**0,5 l**". Sciogliervi dentro 1 pastiglia decalcificante TZ80002.
9. Collocare un recipiente con capacità di 1,0 l sotto il sistema di erogazione e confermare.

Il programma si avvia.

Durata: ca. 19 minuti

**Info:** se nel serbatoio dell'acqua non vi è una quantità sufficiente di decalcificante viene visualizzato il relativo messaggio. Aggiungere acqua non gassata e confermare.

10. Sciacquare il serbatoio dell'acqua e, se è stato rimosso, reinserire il filtro dell'acqua.
11. Inserire acqua fresca non gassata fino alla marcatura "**max**" e reinserire il serbatoio dell'acqua.

Il programma si avvia.

Durata: ca. 7 minuti

12. Svuotare il recipiente e confermare.
13. Svuotare il raccogliocce e reinserirlo.
14. Svuotare il recipiente del latte, pulirlo e reinserirlo.

Il programma è terminato.

L'apparecchio è di nuovo pronto per l'uso.

15. Premere il tasto /i per uscire dal programma.

## Malfunzionamento, che fare?

Quando si verificano anomalie, spesso si tratta di guasti facilmente risolvibili. Prima di rivolgersi al servizio di

assistenza clienti, si prega di tentare di eliminare autonomamente il guasto, basandosi sulle indicazioni fornite nella tabella.

Leggere attentamente le norme di sicurezza riportate all'inizio delle presenti istruzioni per l'uso.

### Tabella dei guasti

Problema	Causa	Rimedio
Forti differenze nella qualità del caffè o della schiuma del latte.	L'apparecchio presenta incrostazioni di calcare.	Decalcificare l'apparecchio seguendo le istruzioni.
L'apparecchio non eroga acqua calda.	Il sistema per il latte o il relativo alloggiamento sono sporchi.	Pulire il sistema per il latte o l'alloggiamento. → "Pulire il sistema latte" a pagina 122
Schiuma latte assente o insufficiente.	Il sistema per il latte o il relativo alloggiamento sono sporchi.	Pulire il sistema per il latte o l'alloggiamento. → "Pulire il sistema latte" a pagina 122
	Latte non adatto.	Non utilizzare latte già scaldato. Utilizzare latte freddo con una percentuale di grasso di almeno 1,5%.
	L'apparecchio presenta incrostazioni di calcare.	Decalcificare l'apparecchio secondo le istruzioni.
Il sistema per il latte non aspira il latte.	Il sistema per il latte non è montato correttamente.	Montare tutti i pezzi nel modo corretto. → figura <b>3</b>
	Sequenza di collegamento del recipiente del latte e del sistema per il latte.	Prima collegare il sistema per il latte al sistema di erogazione, poi il recipiente del latte.
La quantità personalizzata impostata non viene raggiunta; il caffè esce solo a gocce oppure non viene più erogato.	Il grado di macinatura è troppo fine. Il caffè macinato è troppo fine.	Regolare un grado di macinatura più grosso. Utilizzare un caffè macinato più grosso.
	L'apparecchio presenta forti calcificazioni.	Decalcificare l'apparecchio secondo le istruzioni.
	Aria nel filtro dell'acqua.	Immergere in acqua il filtro dell'acqua finché non escono più bolle, quindi reinserire il filtro.
Fluisce solo acqua e non caffè.	L'apparecchio non rileva un serbatoio dei chicchi di caffè vuoto.	Riempire il serbatoio dei chicchi di caffè <b>Nota:</b> l'apparecchio imposta il prelievo dal serbatoio dei chicchi di caffè per le successive erogazioni.
	Il vano del caffè è bloccato sull'unità di infusione.	Pulire l'unità di infusione. → "Pulire l'unità di infusione" a pagina 123

## it Malfunzionamento, che fare?

Il caffè non ha alcuna "crema".	Tipo di caffè non idoneo.	Utilizzare una qualità di caffè che contenga una maggiore percentuale di chicchi Robusta.
	I chicchi di caffè non sono freschi di tostatura.	Utilizzare chicchi freschi.
	Il grado di macinatura non è adatto ai chicchi di caffè.	Regolare un grado di macinatura più fine.
Il caffè è troppo "acido".	Il grado di macinatura è troppo grosso oppure il caffè è macinato troppo grosso.	Impostare il grado di macinatura su un valore più fine oppure utilizzare un caffè macinato più fine.
	Tipo di caffè non idoneo.	Utilizzare un caffè più tostato.
Il caffè è troppo "amaro".	Il grado di macinatura impostato è troppo fine oppure il caffè macinato è troppo fine.	Impostare un grado di macinatura più grosso oppure utilizzare un caffè macinato più grosso.
	Tipo di caffè non idoneo.	Cambiare tipo di caffè.
Il caffè ha un gusto di "bruciato".	Temperatura di preparazione del caffè troppo elevata	Ridurre la temperatura. → <i>"Regolazione delle impostazioni delle bevande" a pagina 112</i>
	Il grado di macinatura impostato è troppo fine oppure il caffè macinato è troppo fine.	Impostare un grado di macinatura più grosso oppure utilizzare un caffè macinato più grosso.
	Tipo di caffè non idoneo.	Cambiare tipo di caffè.
Il filtro dell'acqua non resta incastrato nel serbatoio dell'acqua.	Il filtro dell'acqua non è fissato correttamente.	Immergere in acqua il filtro dell'acqua finché non escono più bolle, quindi reinserire il filtro. Tenendolo diritto, spingere con decisione il filtro dell'acqua nel collegamento del serbatoio.
I fondi di caffè non sono compatti e sono troppo bagnati.	Il grado di macinatura impostato è troppo fine o troppo grosso oppure è stato utilizzato troppo poco caffè macinato.	Impostare un grado di macinatura più grosso o più fine oppure utilizzare 2 dosatori rasi di caffè macinato.
Presenza di gocce d'acqua sul fondo interno dell'apparecchio dopo aver tolto il raccogli-gocce.	Il raccogli-gocce è stato estratto troppo presto.	Attendere alcuni secondi prima di estrarre il raccogli-gocce dopo l'ultima erogazione di una bevanda.
Non si riesce ad estrarre il raccogli-gocce.	Il contenitore dei fondi di caffè è pieno. Il separatore dei fondi di caffè si incastra.	Pulire l'interno dell'unità di infusione. → <i>"Pulire l'unità di infusione" a pagina 123</i> Inserire correttamente il separatore dei fondi di caffè.



Il sistema di erogazione non può essere smontato e rimontato.	Sequenza errata	Prima collegare il sistema di erogazione (con il sistema per il latte); per lo smontaggio, rimuovere prima il sistema per il latte, poi il sistema di erogazione.
Sul display viene visualizzato il messaggio "Riempire serb. chicchi di caffè" anche se il serbatoio dei chicchi è pieno <span style="border: 1px solid black; padding: 0 2px;">14</span> o il macinacaffè non macina chicchi.	I chicchi non cadono nel macinacaffè (chicchi troppo oleosi).	Battere leggermente sul serbatoio dei chicchi di caffè. Eventualmente cambiare il tipo di caffè. Pulire il serbatoio dei chicchi di caffè vuoto con un panno asciutto.
Messaggio "Svuotare raccogli-gocce" anche se il raccogli-gocce è vuoto.	Se è spento, l'apparecchio non rileva che il raccogli-gocce è stato svuotato.	Con l'apparecchio acceso, togliere il raccogli-gocce e reinsertirlo.
	Il raccogli-gocce è sporco.	Pulire bene il raccogli-gocce.
Messaggio sul display "Aggiungere acqua non gassata o rimuovere il filtro"	Serbatoio dell'acqua non inserito correttamente.	Inserire il serbatoio dell'acqua nel modo corretto.
	Acqua gassata nel serbatoio dell'acqua.	Riempire il serbatoio dell'acqua con acqua del rubinetto fresca.
	Il galleggiante nel serbatoio dell'acqua è bloccato.	Rimuovere il serbatoio dell'acqua e pulirlo bene.
	Il filtro dell'acqua nuovo non è stato lavato secondo le istruzioni.	Lavare il filtro dell'acqua secondo le istruzioni e mettere in funzione.
	Aria nel filtro dell'acqua.	Immergere in acqua il filtro dell'acqua finché non escono più bolle, quindi reinsertire il filtro.
Messaggio sul display "Pulire unità di infusione".	Filtro dell'acqua vecchio.	Inserire un nuovo filtro dell'acqua.
	Unità di infusione sporca.	Pulire l'unità di infusione.
	Troppo caffè macinato nell'unità di infusione.	Pulire l'unità di infusione. Versare un massimo di 2 dosatori di caffè macinato rasi.
	Il meccanismo dell'unità infusione si muove con fatica.	Pulire l'unità di infusione. → "Manutenzione e pulizia quotidiana" a pagina 121

Se non è possibile risolvere un problema, chiamare l'assistenza!  
I numeri di telefono si trovano nelle ultime pagine delle istruzioni per l'uso.





## Servizio assistenza clienti

### Dati tecnici

Collegamento elettrico (tensione – frequenza)	220–240 V ~, 50 / 60 Hz
Potenza del riscaldamento	1500 W
Pressione massima pompa, statica	19 bar
Capacità massima del serbatoio acqua (senza filtro)	2,3 l
Capacità massima del serbatoio di chicchi destro/sinistro	≈ 200/235 g
Lunghezza del cavo	100 cm
Dimensioni (A x L x P)	38,5 x 30,1 x 47,0 cm
Peso, a vuoto	10–12 kg
Tipo di macinacaffè	Ceramica

### Codice prodotto (E) e codice di produzione (FD)

Quando si contatta il servizio clienti indicare sempre il codice prodotto completo (E) e il codice di produzione (FD), in modo da poter ricevere subito un'assistenza mirata. I numeri sono indicati sulla targhetta di identificazione . (→ figura )

Per avere subito a disposizione le informazioni utili in caso di necessità, si consiglia di riportare qui i dati relativi all'apparecchio e il numero di telefono del servizio di assistenza clienti.

Codice prodotto (E)	Codice di produzione FD
---------------------	-------------------------

### Servizio di assistenza clienti

I dati di contatto del servizio di assistenza clienti di tutti i Paesi sono indicati nelle ultime pagine di queste istruzioni per l'uso.

### Condizioni di garanzia

Per questo apparecchio sono valide le condizioni di garanzia pubblicate dal nostro rappresentante nel paese di vendita. Il rivenditore, presso il quale è stato acquistato l'apparecchio, è sempre ben disposto a fornire a richiesta informazioni a proposito. Per l'esercizio del diritto di garanzia è comunque necessario presentare il documento di acquisto.

Con riserva di modifi ca.

# Inhoudsopgave

	<b>Gebruik volgens de voorschriften</b> . . . . .	<b>132</b>		<b>Menu-instellingen</b> . . . . .	<b>148</b>
	<b>Belangrijke veiligheidsvoorschriften</b> . . . . .	<b>132</b>		Instellingen veranderen . . . . .	148
	<b>Milieubescherming</b> . . . . .	<b>134</b>		Programma "Waterfilter" of "Vorstbeveiliging" starten . . . . .	150
	Energiebesparing . . . . .	134		<b>Dagelijks onderhoud en reiniging</b> . . . . .	<b>152</b>
	Milieuvriendelijk afvoeren . . . . .	134		Schoonmaakmiddelen . . . . .	152
	<b>Het apparaat leren kennen</b> . . . . .	<b>134</b>		Apparaat reinigen . . . . .	153
	Standaarduitvoering . . . . .	134		Melksysteem reinigen . . . . .	153
	Montage en onderdelen . . . . .	135		Zetgroep reinigen . . . . .	154
	Bedieningselementen . . . . .	135		<b>Serviceprogramma's</b> . . . . .	<b>155</b>
	<b>Toebehoren</b> . . . . .	<b>136</b>		Melksysteem spoelen . . . . .	156
	<b>Voor het eerste gebruik</b> . . . . .	<b>137</b>		Ontkalken . . . . .	156
	Apparaat installeren en aansluiten . . . . .	137		Reinigen . . . . .	157
	Apparaat in gebruik nemen . . . . .	137		<b>Wat te doen bij storingen?</b> . . . . .	<b>158</b>
	<b>Apparaat bedienen</b> . . . . .	<b>139</b>		<b>Servicedienst</b> . . . . .	<b>161</b>
	Drank selecteren . . . . .	139		Technische gegevens . . . . .	161
	Koffiedrank van versgemalen bonen zetten . . . . .	140		E-nummer en FD-nummer . . . . .	161
	Koffiedrank klaarmaken met behulp van de koffiempoeder . . . . .	140		Garantievoorwaarden . . . . .	161
	Dranken met melk bereiden . . . . .	141			
	Warm water afnemen . . . . .	142			
	Drankinstellingen aanpassen . . . . .	143			
	Instellen van de maalbaarheid . . . . .	145			
	Kopjeswarmer . . . . .	145			
	<b>Personalisering</b> . . . . .	<b>146</b>			
	Gebruikersprofiel aanmaken . . . . .	146			
	Gebruikersprofiel bewerken of wissen . . . . .	146			
	Individuele dranken opslaan: . . . . .	147			
	<b>Kinderslot</b> . . . . .	<b>147</b>			
	Kinderslot activeren . . . . .	147			
	Kinderslot deactiveren . . . . .	147			



## Gebruik volgens de voorschriften

Controleer het apparaat na het uitpakken. Niet aansluiten in geval van transportschade.

Dit apparaat is bedoeld voor hoeveelheden die gebruikelijk zijn in het huishouden en voor huishoudelijke en gelijksoortige, niet-zakelijke toepassingen. Bij gelijksoortige toepassingen gaat het bijv. om gebruik in kantines van winkels, kantoren, agrarische en industriële bedrijven, en het gebruik door gasten van pensions, kleine hotels en overeenkomstige woonvoorzieningen.



## Belangrijke veiligheidsvoorschriften

n

Lees de gebruiksaanwijzing zorgvuldig door, houd u eraan en bewaar hem goed. Geeft u het apparaat door aan derden, voeg deze gebruiksaanwijzing er dan bij.

Dit apparaat kan worden bediend door kinderen vanaf 8 jaar en door personen met fysieke, sensorische of geestelijke beperkingen of met gebrekkige ervaring en/of kennis, indien zij onder toezicht staan of zijn geïnstrueerd in het veilige gebruik van het apparaat en de daaruit resulterende gevaren hebben begrepen. Kinderen jonger dan 8 jaar dienen uit de buurt van het apparaat en het aansluitsnoer te worden gehouden en mogen het apparaat niet bedienen. Kinderen mogen niet met het apparaat spelen. Reiniging en gebruikersonderhoud mogen niet door kinderen worden uitgevoerd, tenzij de kinderen 8 jaar of ouder zijn en zij deze werkzaamheden onder toezicht uitvoeren.

## **Waarschuwing** **Risico van een elektrische schok!**

- Het apparaat mag uitsluitend via een conform de voorschriften geïnstalleerd stopcontact met randaarde op het stroomnet worden aangesloten. Overtuig u ervan dat het randaardesysteem van de elektrische huisinstallatie conform de elektrotechnische voorschriften is geïnstalleerd.
- Het apparaat uitsluitend aansluiten en gebruiken volgens de gegevens op het typeplaatje. Wanneer de netaansluiting van dit apparaat wordt beschadigd, moet dit door de servicedienst worden vervangen.
- Gebruik het apparaat uitsluitend indien aansluitsnoer en apparaat geen beschadigingen vertonen. Trek bij storingen direct de stekker uit het stopcontact of schakel de netspanning uit.
- Om gevaren te voorkomen mogen reparaties aan het apparaat uitsluitend worden uitgevoerd door onze klantenservice.
- Het apparaat en het aansluitsnoer nooit onderdompelen in water.

## **Waarschuwing** **Gevaar door magnetisme!**

Het apparaat bevat permanentmagneten die elektronische implantaten, zoals pacemakers of insulinepompen, kunnen beïnvloeden. Draggers van elektronische implantaten dienen een minimumafstand van 10 cm tot het apparaat en bij het wegnemen to de volgende delen aan te houden: melkreservoir, melksysteem, watertank en zetgroep.

## **Waarschuwing** **Kans op stikken!**

Laat kinderen niet met verpakkingsmateriaal spelen. Bewaar kleine onderdelen op een veilige plaats, deze kunnen ingeslikt worden.

## **Waarschuwing** **Risico van verbranding!**

- Het melksysteem wordt zeer heet. De melkschuimer mag na gebruik pas worden aangeraakt wanneer hij is afgekoeld.
- Na het gebruik kunnen de oppervlakken zoals bijv. kopjeswarmer nog enige tijd heet zijn.

## **Waarschuwing** **Risico van letsel!**

- Onjuist gebruik van het apparaat kan letsel tot gevolg hebben.
- Grijp niet in de maler.

## Milieubescherming

### Energiebesparing

- Als het apparaat niet wordt gebruikt, schakel het dan uit.
- Het interval voor de automatische uitschakeling op de kleinste waarde instellen.
- Onderbreek, indien mogelijk niet het tappen van koffie of melkschuim. Het voortijdig onderbreken leidt tot een verhoogd energieverbruik en tot sneller vollopen van de lekschaal.
- Ontkalk het apparaat regelmatig om kalkafzettingen te voorkomen. Kalkresten leiden tot een hoger energieverbruik.

### Milieuvriendelijk afvoeren

Voer de verpakking op een milieuvriendelijke manier af.



Dit apparaat is gekenmerkt in overeenstemming met de Europese richtlijn 2012/19/EU betreffende afgedankte elektrische en elektronische apparatuur (waste electrical and electronic equipment - WEEE).

De richtlijn geeft het kader aan voor de in de EU geldige terugneming en verwerking van oude apparaten.

Vraag bij uw speciaalzaak om actuele informatie over het afvoeren van afval.

## Het apparaat leren kennen

In dit hoofdstuk vindt u een overzicht van de omvang van de levering, de opbouw en de bestanddelen van het apparaat. Bovendien leert u de verschillende bedieningselementen kennen.

**Aanwijzing:** Afhankelijk van het apparaattype zijn kleur- en detailafwijkingen mogelijk.

De gebruiksaanwijzing beschrijft twee apparaatvarianten.

- Apparaat met een bonenreservoir
- Apparaat met twee bonenreservoirs

### Voor het gebruik van deze gebruiksaanwijzing:

De omslagpagina's van de gebruiksaanwijzing kunt u aan de voorzijde uitklappen. De illustraties zijn van nummers voorzien waarnaar in de gebruiksaanwijzing wordt verwezen.

Voorbeeld: → afb. **1**

### Standaarduitvoering

→ Afb. **1**

- A Volautomatische espressomachine
- B Melkreservoir (reservoir, deksel, stijgbuis, aansluitslang)
- C Maattepel
- D Teststrip voor de hardheid van het water
- E Gebruiksaanwijzing

## Montage en onderdelen

→ Afb. **2**

-  Display
-  Bedieningspaneel
-  Draaiknop/start stop  
(Navigatie door draaien en indrukken)
-  Uitloopsysteem (koffie, melk, heet water) in hoogte verstelbaar
-  Melkreservoir (reservoir, deksel, stijgbuis, aansluitlang)
-  Lekschaal (koffiedikreservoir, lekrooster)
-  Afdekking zetkamer
-  Watertank
-  Typeplaatje
-  Geïntegreerde greep watertank

-  Kopjeswarmer
-  LED-indicatie kopjeswarmer
-  Poedervak (gem. koffie, reinigingstablet)
-  Bonenreservoir
-  Draaiknop voor instelling maalfijnheid
-  Aromadeksel
-  Aromadeksel
-  Bonenreservoir
-  Draaiknop voor instelling maalfijnheid
-  Keuzetoetsen bonenreservoir, verlicht

### Afhankelijk van het model:

Met \* gekenmerkte posities zijn alleen aanwezig in een apparaat met twee bonenreservoirs.

## Bedieningselementen

Toets	Betekenis
<b>on/off</b>	Apparaat in- en uitschakelen De machine spoelt automatisch als deze wordt in- en uitgeschakeld. Het apparaat spoelt niet wanneer: <ul style="list-style-type: none"> <li>■ het bij het inschakelen nog warm is.</li> <li>■ er voor het uitschakelen geen koffie werd gezet.</li> </ul> Het apparaat is gebruiksklaar wanneer in het display de symbolen voor de drankselectie en de toets on/off branden.
	Personalisering Het apparaat biedt de mogelijkheid persoonlijke instellingen voor koffiedranken op te slaan en op te roepen. → "Personalisering" op pagina 146
	Koffiesterkte Aanpassen van de koffiesterkte. → "Drankinstellingen aanpassen" op pagina 143
<b>milk</b>	Kort indrukken: Melk Als drank of als ingrediënt van speciale koffiedranken. → "Drankinstellingen aanpassen" op pagina 143 Ten minste 4 seconden ingedrukt houden: Kinderbeveiliging → "Kinderslot" op pagina 147
<b>ml</b>	Drankhoeveelheid in milliliters. → "Drankinstellingen aanpassen" op pagina 143
	2 Dranken Bereiden van twee dranken gelijktijdig. Kopjes naast elkaar onder de koffie-uitloop plaatsen. → "Drankinstellingen aanpassen" op pagina 143



Menu-instellingen/serviceprogramma's  
Kort op de toets /i drukken om menu-instellingen en serviceprogramma's op te roepen. Opnieuw kort op de toets /i drukken om terug te keren naar de drankselectie. Na ca. 10 seconden zonder bediening schakelt het apparaat automatisch terug in de drankselectie.

**Aanwijzing:** De toets /i ten minste 5 seconden ingedrukt houden om de menu-instellingen direct op te roepen.



Navigatietoetsen  
Om in het display te navigeren.  
De toetsen kunnen in de menu-instellingen op "Barista-modus" worden ingesteld. In deze instellingen kunnen nog verdere drankaanpassingen worden uitgevoerd.  
→ "Drankinstellingen aanpassen" op pagina 143

## Display

Op het display  worden de geselecteerde dranken, instellingen en instelmogelijkheden, evenals meldingen over de bedrijfstoestand weergegeven.

Op het display wordt extra informatie weergegeven, deze wordt – na korte tijd of nadat deze door een toetsbediening werd bevestigd – uitgeschakeld.

In het display wordt ook tot handelingen opgeroepen.

De afzonderlijke handelingsstappen worden op het display weergegeven. Nadat de gevraagde handeling is uitgevoerd, bijv. "Waterreservoir vullen", verdwijnt de desbetreffende melding.

## Draaiknop

De draaiknop  heeft verschillende functies.

- Draaien: in het display navigeren en instellingen wijzigen.
- Indrukken: drankbereiding of serviceprogramma starten, menukeuze bevestigen.
- Indrukken tijdens de drankbereiding: drankafgifte vroegtijdig stoppen.



## Toebehoren

Onderstaand toebehoren is in de handel en via de servicedienst verkrijgbaar:

Toebehoren	Bestelnummer	
	Handel	Klantenservice
Reinigingstabletten	TZ80001	00311807
Ontkalkingstabletten	TZ80002	00576693
Waterfilter	TZ70003	00575491
Onderhoudsset	TZ80004	00576330
Adapter voor het melkreservoir	TZ90008	00577862

De contactgegevens voor de servicedienst van alle landen vindt u op de laatste pagina van deze handleiding.





## Voor het eerste gebruik

In dit hoofdstuk leest u hoe u het apparaat in gebruik neemt. Voordat u uw nieuwe apparaat kunt gebruiken moet u enkele instellingen uitvoeren:

**Aanwijzing:** Machine alleen gebruiken in vorstvrije ruimtes. Is de machine bij temperaturen onder de 0 °C getransporteerd of opgeslagen, dan dient u minstens 3 uur te wachten alvorens hem weer in gebruik te nemen.

### Apparaat installeren en aansluiten

1. Verwijder de beschermende folie.
2. Zet het apparaat neer op een vlak en voor het gewicht geschikt, watervast oppervlak.
3. Het apparaat met de stekker in een volgens de voorschriften geïnstalleerd geaard stopcontact steken.

### Apparaat in gebruik nemen

#### Taal instellen

#### Aanwijzingen

- De taalselectie verschijnt automatisch bij de eerste inschakeling.
  - U kunt de taal op elk moment wijzigen. → "*Menu-instellingen*" op pagina 148
1. Apparaat met de toets on/off inschakelen.  
In het display verschijnt de vooringestelde taal.
  2. Met de draaiknop de gewenste displaytaal kiezen.
  3. Met de rechter navigatietoets bevestigen.
- De instelling is opgeslagen.

### Waterhardheid instellen

De juiste instelling van de waterhardheid is van belang, opdat het apparaat tijdig meldt, dat het moet worden ontkalkt. De vooraf ingestelde waterhardheid is niveau 4. De waterhardheid kan bij het plaatselijke waterbedrijf worden nagevraagd of met de bijgevoegde teststrook worden vastgesteld. Stel "Onthardingssysteem" in als er in het huis een wateronthardingsinrichting is geïnstalleerd.

1. De bijgevoegde teststrook kort in vers leidingwater onderdompelen, laten afdruppen en na een minuut het resultaat aflezen.
  2. Stel met de draaiknop de vastgestelde waterhardheid in.
  3. Met de rechter navigatietoets bevestigen.
- De herinnering voor bonenreservoir vullen gaat kort branden.
4. Of met de rechter navigatietoets bevestigen of enkele seconden wachten.

#### Aanwijzingen

- Als u de machine voor de eerste keer gebruikt, nadat er een onderhoudsprogramma is uitgevoerd of nadat de machine langere tijd niet is gebruikt, dient u de eerste drank niet te drinken aangezien deze nog niet het volle aroma bezit.
- Na de ingebruikname van het apparaat, krijgt u pas een voldoende dikke en stabiele laag 'crema' nadat u de eerste paar kopjes hebt getapt.
- Bij langdurig gebruik kunnen er zich waterdruppels bij de ventilatiesleuven voordoen. Dit is een normaal verschijnsel.

## nl Voor het eerste gebruik

De tabel toont de toekenning van de standen aan de verschillende graden van de waterhardheid:

Stand	Waterhardheid	
	Duits (°dH)	Frans (°fH)
1	1-7	1-13
2	8-14	14-25
3	15-21	26-38
4	22-30	39-54

Het is op ieder moment mogelijk de waterhardheid achteraf te wijzigen.  
→ "Menu-instellingen" op pagina 148

### Bonenreservoir vullen

Met dit apparaat kunt u koffiedranken uit koffiebonen of gemalen koffie (geen oploskoffie) bereiden.

1. Deksel [16] van het bonenreservoir [14] openen.
2. Vul de bonen erin.
3. Deksel weer sluiten.

### Aanwijzingen

- De koffiebonen worden deze voor elk zetproces vers gemalen.
- De koffiebonen koel en gesloten bewaren, zo blijft de kwaliteit optimaal behouden.
- U kunt koffiebonen meerdere dagen in het bonenreservoir bewaren zonder dat het aroma verloren gaat. Vul gemalen koffie altijd pas kort voor de drankbereiding bij.  
→ "Koffiedrank klaarmaken met behulp van de koffiempoeder" op pagina 140

Bij modellen met twee bonenreservoirs [14], [18]\* kunt u twee verschillende soorten koffiebonen gebruiken. Het gewenste bonenreservoir met de keuzetoets [20]\* selecteren. De LED van het actieve bonenreservoir brandt.

Het apparaat onthoudt voor elke drank het laatst geselecteerde bonenreservoir. Deze voorinstelling kan worden veranderd. → "Menu-instellingen" op pagina 148

### Watertank vullen.

**Belangrijk:** vul de watertank dagelijks met vers, koud water zonder koolzuur. Controleer voor de werking, of de watertank voldoende is gevuld.

1. Grijp in de geïntegreerde greep [10] aan de zijkant van de watertank [8] en kantel de waterkant er licht opzij uit.
2. Til de watertank er aan de greep uit.
3. Plaats een waterfilter. → "Waterfilter aanbrengen of vervangen:" op pagina 150
4. De watertank tot de markering "max" met water vullen.
5. De watertank weer in de houder plaatsen en in de uitgangspositie terug kantelen.

Het merklogo op het display licht op. Het warmt nu op en spoelt, er loopt wat water uit het uitloopsysteem. Het apparaat is gebruiksklaar wanneer in het display de symbolen voor de dranken en de toets on/off branden.

## Apparaat bedienen

In dit hoofdstuk leest u hoe u uw apparaat voor de drankbereiding kunt voorbereiden en hoe u warme dranken bereidt. U krijgt informatie over de aanpassing van drankinstellingen en voor de aanpassing van de maalfijnheid.

### Drank selecteren

- Selecteer met de draaiknop de gewenste drank.
- Op het display worden de naam van de drank en de actueel ingestelde waarden (bijv. koffiesterkte of maat van het kopje) weergegeven.
- De geselecteerde drank kan met de vooraf ingestelde waarden worden bereid of eerst aan de individuele smaak worden aangepast.  
→ *"Drankinstellingen aanpassen" op pagina 143*
- Als de machine binnen een minuut niet wordt bediend, verlaat de machine de instelmodus. De opgegeven instellingen worden automatisch opgeslagen.

De volgende dranken kunnen geselecteerd worden:

	Espresso macchiato
	Ristretto
	Espresso
	Espresso doppio

	Caffe crema
	Cappuccino
	Latte macchiato
	Koffie verkeerd
	Melkschuim
	Kanfunctie (niet beschikbaar bij alle varianten van het apparaat)
	Warme melk
	Heet water

**Aanwijzing:** Bij enkele instellingen wordt de koffie in twee stappen toebereid (zie „aromaDouble Shot“). Wacht tot de bereiding helemaal is voltooid.

**Tip:** Kopjes, vooral kleine, dikke espressokopjes, met de bodem op de kopjeswarmer plaatsen.  
→ *"Kopjeswarmer" op pagina 145*

## Koffiedrank van versgemalen bonen zetten

U kunt kiezen uit Ristretto, Espresso Doppio, Espresso en Caffè Crema. Hoe u koffiedranken met melk bereidt, wordt beschreven in een eigen hoofdstuk. → "Dranken met melk bereiden" op pagina 141

Het apparaat is ingeschakeld. De watertank en het bonenreservoir zijn gevuld.

1. Plaats een kopje onder het uitloopsysteem.
2. Selecteer met de draaiknop het gewenste recept.

Op het display worden de naam van de drank en de actueel ingestelde waarden weergegeven.

3. Om de instellingen van de geselecteerde drank te wijzigen. → "Drankinstellingen aanpassen" op pagina 143

4. Druk op de draaiknop om de drankbereiding te starten.





Nu wordt de koffie gezet en aansluitend wordt het kopje gevuld.

**Aanwijzing:** Druk opnieuw op de draaiknop om de drankbereiding voortijdig te starten.

## Koffiedrank klaarmaken met behulp van de koffiapoeder

U kunt dit apparaat ook met vooraf gemalen koffie gebruiken. Gebruik geen oploskoffie. Hoe u koffiedranken met melk bereidt, wordt beschreven in een eigen hoofdstuk. → "Dranken met melk bereiden" op pagina 141

Het apparaat is ingeschakeld. De watertank is gevuld.

1. Plaats een kopje onder het uitloopsysteem.
2. Selecteer met de draaiknop het gewenste recept.
3. Toets  indrukken.
4. Met de draaiknop "Gem. koffie" voor gemalen koffie selecteren.
5. Toets  indrukken.
6. Het aromadeksel  van het bonenreservoir  verwijderen en het val voor gemalen koffie  openen.
7. Doe de gemalen koffie erin, maar druk deze niet aan. Gebruik maximaal 2 afgestreken maatlepels gemalen koffie.

### Attentie!

Vul geen koffiebbonen of oploskoffie in het vak voor gemalen koffie.

8. Het vak voor gemalen koffie en het aromadeksel sluiten.

Op het display worden de naam van de drank en de actueel ingestelde waarden weergegeven.

9. Om de instellingen van de geselecteerde drank te wijzigen. → "Drankinstellingen aanpassen" op pagina 143

10. Druk op de draaiknop om de drankbereiding te starten.

Nu wordt de koffie gezet en aansluitend wordt het kopje gevuld.

### Aanwijzingen

- Eventuele resten gemalen koffie in de poederschacht met een zacht penseel in de schacht vegen.
- Druk opnieuw op de draaiknop om de drankbereiding voortijdig te starten.
- Herhaal het proces als u nog een drank met gemalen koffie wilt.
- Bij de bereiding met gemalen koffie is de aromaDouble Shot-functie niet beschikbaar.

## Dranken met melk bereiden

Het apparaat heeft een geïntegreerd melksysteem. Met het melksysteem kunt u koffiedranken met melk evenals melkschuim en warme melk bereiden. U kunt kiezen uit espresso macchiato, cappuccino, latte macchiato en koffie verkeerd.

### Aanwijzingen

- Bij de bereiding met melk kunnen fluitende geluiden ontstaan. Deze geluiden ontstaan door de techniek en zijn normaal.
- Opgedroogde melkresten zijn moeilijk te verwijderen, daarom moeten eventuele melkresten altijd worden verwijderd.  
→ "Melksysteem reinigen"  
op pagina 153

### Waarschuwing

#### Gevaar voor verbranding!

Het melksysteem wordt zeer heet. De melkschuimer mag na gebruik pas worden aangeraakt wanneer hij is afgekoeld.

### Melkreservoir gebruiken

Het melkreservoir  is speciaal ontwikkeld voor gebruik in combinatie met dit apparaat. Het is uitsluitend bedoeld voor huishoudelijk gebruik en voor het bewaren van melk in de koelkast.

**Belangrijk:** Het melkreservoir kan alleen worden aangesloten wanneer het melksysteem met adapter en slang in het uitloopstelsel is gemonteerd.  
(→ Afb. **3**)

1. Om het deksel eraf te nemen, op de markering drukken en het deksel verwijderen. (→ Afb. **7**)
2. Vul de melk erin.
3. Druk het deksel op het melkreservoir tot het vastklikt.

4. Sluit het melkreservoir links op het apparaat aan. Het melkreservoir moet vastklikken.

### Dranken met koffie en melk

Het apparaat is ingeschakeld. De watertank en het bonenreservoir zijn gevuld.

Het met melk gevulde melkreservoir is aangesloten.

1. Plaats een kopje of een glas onder het uitloopstelsel.
2. Selecteer met de draaiknop het gewenste recept.

Op het display worden de naam van de drank en de actueel ingestelde waarden weergegeven.

3. Om de instellingen van de geselecteerde drank te wijzigen.  
→ "Drankinstellingen aanpassen"  
op pagina 143
4. Druk op de draaiknop om de drankbereiding te starten.

Eerst wordt er melk in het kopje of het glas gegoten. Vervolgens wordt de koffie gezet en stroomt deze in het kopje of het glas.

**Aanwijzing:** Door eenmaal op de draaiknop te drukken, kan de melk- of koffiebereiding voortijdig worden gestopt; door de draaiknop twee maal in te drukken, stopt de gehele drankbereiding.

## Melkschuim of warme melk

Het apparaat is ingeschakeld. De watertank is gevuld.

Het met melk gevulde melkreservoir is aangesloten.

1. Plaats een kopje of een glas onder het uitloopsysteem.
2. Selecteer "melkschuim" of "warme melk" met de draaiknop.

Op het display worden de naam van de drank en de actueel ingestelde waarden weergegeven.

3. Om de instellingen van de geselecteerde drank te wijzigen.  
→ *"Drankinstellingen aanpassen"*  
op pagina 143

4. Druk op de draaiknop om de drankbereiding te starten.

Er stroomt melkschuim of warme melk in het kopje of het glas.

**Aanwijzing:** Druk opnieuw op de draaiknop om de drankbereiding voortijdig te starten.

## Warm water afnemen

**Aanwijzing:** Reinig voor het afnemen van heet water het melksysteem en verwijder het melkreservoir. Wanneer het melksysteem niet is gereinigd, kan het afgegeven water kleine hoeveelheden melk bevatten.

→ *"Melksysteem reinigen"*  
op pagina 153



### Waarschuwing

#### Gevaar voor verbranding!

Het uitloopsysteem wordt zeer heet. Het uitloopsysteem mag na gebruik pas worden aangeraakt wanneer het is afgekoeld.

Het apparaat is ingeschakeld. De watertank is gevuld.



1. Plaats een kopje onder het uitloopsysteem.
  2. Verwijder het melkreservoir, indien aangesloten.
  3. Selecteer „Heet water“ met de draaiknop.
  4. Om de instellingen van de geselecteerde drank te wijzigen.  
→ *"Drankinstellingen aanpassen"*  
op pagina 143
  5. Druk op de draaiknop om de drankbereiding te starten.
- Er loopt heet water in het kopje.

**Aanwijzing:** Druk opnieuw op de draaiknop om de drankbereiding voortijdig te starten.

## Drankinstellingen aanpassen

Nadat u een drank heeft geselecteerd, kunt u afhankelijk van de drank

verschillende waarden aanpassen. Gebruik hiervoor de volgende toetsen en de draaiknop:

Toets	Functie	Keuze
	Koffiesterkte, koffiemaling selecteren	<ul style="list-style-type: none"> <li>■ zeer mild*</li> <li>■ mild</li> <li>■ mild +*</li> <li>■ normaal</li> <li>■ normaal +*</li> <li>■ sterk</li> <li>■ sterk +*</li> <li>■ zeer sterk</li> </ul>
		<ul style="list-style-type: none"> <li>■ zeer sterk +*</li> <li>■ extra sterk</li> <li>■ aromaDouble Shot sterk</li> <li>■ aromaDouble Shot sterk +</li> <li>■ aromaDouble Shot sterk ++*</li> <li>■ Gemalen koffie</li> </ul>
<b>milk</b>	Mengverhouding melk/koffie	Instelling van het melkaandeel in % (alleen voor dranken met koffie en melk)
<b>ml</b>	Maat kopje	Aanpassing van de inhoud in ml-stappen. Niet beschikbaar voor Ristretto.
	Twee kopjes tegelijk	Twee kopjes onder de uitloop plaatsen.
Navigatie-toets links	Watertemperatuur*	Bijv. voor thee: <ul style="list-style-type: none"> <li>■ &gt; 70 °C (witte thee)</li> <li>■ &gt; 80 °C (groene thee)</li> </ul>
		<ul style="list-style-type: none"> <li>■ &gt; 85 °C (rooibosthee)</li> <li>■ &gt; 90 °C (zwarte thee)</li> <li>■ &gt; 97 °C (vruchtenthee)</li> </ul>
Navigatie-toets rechts	aromaIntense*	<ul style="list-style-type: none"> <li>■ normaal</li> <li>■ intensief</li> </ul>
		<ul style="list-style-type: none"> <li>■ intensief +</li> </ul>



\* alleen beschikbaar in de "Barista-modus"

Het apparaat is in de fabriek op "Barista-modus" ingesteld. Daardoor kunnen met de beide navigatietoetsen nog meer waarden worden ingesteld. De "Barista-modus" kan ook worden uitgeschakeld. → "Menu-instellingen" op pagina 148

De fabriekinstellingen zijn in het display blauw gemarkeerd. De actueel geselecteerde instellingen hebben een verlichte achtergrond.

### Koffiesterkte aanpassen of koffiemaling selecteren

Er is een koffiedrank geselecteerd.

1. Toets  indrukken.
2. Met de draaiknop de koffiesterkte instellen of gemalen koffie selecteren.
3. Om te bevestigend de toets  of de draaiknop indrukken.

### aromaDouble Shot-functie

Hoe langer het koffiezetten duurt, des te meer bittere stoffen en ongewenste aroma's vrijkomen. Dit heeft een negatieve invloed op de smaak en verteerbaarheid van de koffie. Voor extra sterke koffie beschikt de machine daarom over een speciale aromaDouble Shot-functie. Nadat de helft van de koffie is gezet, worden er opnieuw koffiebonen gemalen en bereid, zodat alleen de lekkere en maagvriendelijke aroma's vrijkomen.

**Aanwijzing:** De functie aromaDouble Shot kan voor alle koffiedranken worden geselecteerd, behalve voor:

- dranken met een kleine koffie-inhoud, bijv. Ristretto
- kleine koffie- inhoud bijv. bij instelling "Koffie verkeerd" 200 ml met 90 % melkaandeel (koffiepercentage 10 %)
- Bereiding met gemalen koffie

### Mengverhouding melk/koffie aanpassen

Er is een koffiedrank met melk geselecteerd.

1. Toets **milk** indrukken.
2. Met de draaiknop het melkaandeel in % instellen.  
**Voorbeeld:** bij een ingestelde waarde van 30 % wordt 30 % melk en 70 % koffie afgegeven.
3. Om te bevestigen de toets **milk** of de draaiknop indrukken.

### Maat kopje selecteren

Er is een drank geselecteerd.

1. Toets **ml** indrukken. De vooringestelde inhoud verschilt afhankelijk van de soort drank.
2. Met de draaiknop de gewenste inhoud in ml-stappen aanpassen.
3. Om te bevestigen de toets **ml** of de draaiknop indrukken.

### Aanwijzingen

- Bij Ristretto kan de inhoud niet worden veranderd.
- De afgegeven vulhoeveelheid kan variëren afhankelijk van de melkqualiteit.

### Twee kopjes tegelijk bereiden

Er is een koffiedrank of een koffiedrank met melk geselecteerd.

1. Toets  indrukken.
  2. Twee voorverwarmde kopjes links en rechts onder het uitloopsysteem plaatsen.
  3. Druk op de draaiknop om de drankbereiding te starten.
- De geselecteerde drank wordt toebereid en stroomt vervolgens in de beide kopjes.

### Aanwijzingen

- De drank wordt in twee stappen (twee maalprocessen) bereid. Wacht tot het proces volledig is afgesloten.
- Bij de keuze  is de aromaDouble Shot-functie niet mogelijk.

### Dranktemperatuur aanpassen

Alleen beschikbaar in de "Barista-modus" → "Menu-instellingen" op pagina 148

Er is een willekeurige drank geselecteerd.

1. Met de linker navigatietoets de temperatuurinstelling oproepen.
2. Met de draaiknop de gewenste temperatuur instellen.
3. Om te bevestigen de linker navigatietoets of de draaiknop indrukken.



## aromaIntense instellen

Alleen beschikbaar in de “Barista-modus” → “Menu-instellingen” op pagina 148

De smaakintensiteit voor een koffiedrank kan door de instelling van aromaIntense individueel worden aangepast. De selectie heeft bij bereiding met melk geen invloed op de warme melk of het melkschuim.

Er is een koffiedrank geselecteerd.

1. Met de rechter navigatietoets het menu oproepen.
2. Met de draaiknop de gewenste instelling uitvoeren.
3. Om te bevestigen de rechter navigatietoets of de draaiknop indrukken.

## Instellen van de maalfijnheid

Dit apparaat heeft een instelbaar maalwerk. Hiermee kan de maalfijnheid van de koffie individueel worden veranderd.

### Waarschuwing

#### Risico van letsel!

Grijp niet in de maler.

#### Attentie!

Het apparaat kan beschadigd worden! De maalfijnheid uitsluitend wijzigen bij lopend maalwerk!

Bij lopend maalwerk de maalgraad met de draaiknop [15], [19]\* instellen.

- Fijne maalfijnheid: tegen de klok in draaien. (Afb. a)
- Grovere maalfijnheid: met de klok mee draaien. (Afb. b)

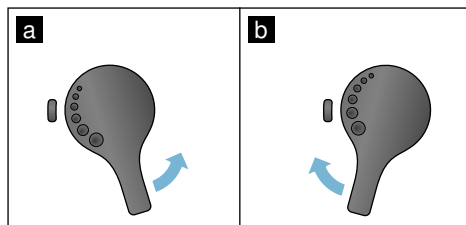

### Aanwijzingen

- De nieuwe instelling is pas merkbaar vanaf de tweede kop koffie.
- Stel bij donker gebrande bonen een fijnere, en bij lichtere bonen een grovere maalfijnheid in.

## Kopjeswarmer

### Attentie!

De kopjeswarmer wordt erg heet!

De volautomatische espressomachine beschikt over een kopjeswarmer [11]. Als de kopjeswarmer ingeschakeld is, brandt de LED-indicatie [12] kopjeswarmer.

**Tip:** Voor een optimale verwarming de kopjes met de bodem op de kopjeswarmer plaatsen.

**Aanwijzing:** Deze functie kan in de “Menu-instellingen” worden in- en uitgeschakeld. → “Menu-instellingen” op pagina 148

## Personalisering

In het menu Personalisering kunnen gebruikersprofielen worden aangemaakt. In de gebruikersprofielen kunnen individuele dranken onder eigen namen worden opgeslagen.

### Gebruikersprofiel aanmaken

1. De toets  indrukken, het menu verschijnt.
2. Met de draaiknop een nieuw profiel selecteren.
3. De rechter navigatietoets indrukken om de selectie te bevestigen. De gebruikersnaam kan worden ingevoerd.
4. Selecteer met de draaiknop de gewenste letters. De draaiknop indrukken om de letters te bevestigen. De letter wordt opgeslagen.

Als de gebruikersnaam volledig is ingevoerd:

5. De rechter navigatietoets indrukken om de gebruikersnaam op te slaan.
6. Met de draaiknop een achtergrondbeeld selecteren.
7. De rechter navigatietoets indrukken om de selectie te bevestigen.
8. Met de draaiknop "Standaardmodus" of "Barista-modus" selecteren.
9. De rechter navigatietoets indrukken om de selectie te bevestigen. De vraag voor de selectie verschijnt.
10. De rechter navigatietoets nogmaals indrukken om het profiel op te slaan. Het scherm met het gebruikersprofiel verschijnt.



Voor de aangemaakte gebruiker kan direct daarna een individuele drank worden opgeslagen.

Individuele dranken opslaan:

1. De draaiknop indrukken. "Dranken bewerken" verschijnt.
2. Selecteer met de draaiknop de gewenste drank. De geselecteerde drank kan op de persoonlijke voorkeur worden ingesteld. → "Drankinstellingen aanpassen" op pagina 143
3. De draaiknop indrukken. Er verschijnt een oproep om de selectie te bevestigen.
4. De rechter navigatietoets indrukken om de selectie te bevestigen.
5. Toets  indrukken. De instellingen zijn afgerond. Het apparaat is weer klaar voor gebruik.



**Aanwijzing:** In een profiel kunnen tot en met 10 eigen dranken worden opgeslagen.

### Gebruikersprofiel bewerken of wissen

1. De toets  indrukken, het menu verschijnt.
2. Met de draaiknop het gewenste profiel kiezen.
3. De linker navigatietoets indrukken om het profiel te wissen. - of - De rechter navigatietoets indrukken om de instellingen in het profiel te bewerken. De instellingen in het profiel kunnen op de beschreven wijze worden veranderd. → "Gebruikersprofiel aanmaken" op pagina 146
4. Toets  indrukken. Het apparaat is weer klaar voor gebruik.

## Individuele dranken opslaan:

Een actueel bereide drank kan met de individuele instellingen, direct in een nieuw of aanwezig profiel worden opgeslagen.

1. De toets  ten minste 5 seconden ingedrukt houden.  
Als er nog geen profiel is opgeslagen, verschijnt direct een nieuw profiel.
2. Indien er al profielen zijn opgeslagen en als de individuele drank in een nieuw profiel moet worden opgeslagen, dan met de draaiknop een nieuw profiel selecteren.  
- of -  
Indien de individuele drank in een bestaand profiel moet worden opgeslagen, met de draaiknop het gewenste profiel selecteren.
3. De draaiknop indrukken om de selectie te bevestigen.  
Wanneer een nieuw profiel wordt aangemaakt, de naam invoeren en een achtergrondbeeld kiezen. De invoer bevestigen.  
Als er al een profiel aanwezig is, dit selecteren en de drank opslaan.
4. Toets  indrukken.  
Het apparaat is weer klaar voor gebruik.

**Aanwijzing:** Om het menu automatisch te verlaten, onder "Gebruikersprofielen" - "Profielen automatisch verlaten" instellen. → "*Menu-instellingen*"  
op pagina 148

## Kinderslot

Om kinderen tegen verbrandingen te beschermen, kan de machine worden geblokkeerd.

### Kinderslot activeren

De toets **milk** ten minste 4 seconden ingedrukt houden.

Op het display verschijnt „Kinderbeveiliging geactiveerd“.

Nu is er geen bediening meer mogelijk.

### Kinderslot deactiveren

De toets **milk** ten minste 4 seconden ingedrukt houden.

Op het display verschijnt „Kinderbeveiliging gedeactiveerd“.

De machine kan weer als gebruikelijk worden bediend.

## Menu-instellingen

Het menu is bedoeld voor het individueel wijzigen van instellingen, het oproepen van informatie en het starten van een programma.

### Instellingen veranderen

1. De toets /i ten minste 5 seconden ingedrukt houden om het "Menu" te openen.  
Op het display verschijnen de verschillende instelmogelijkheden.
2. Met de draaiknop de gewenste instelling selecteren.  
De actuele instelling wordt op het display met een kleur gemarkeerd.
3. De navigatietoets onder "Selecteren" indrukken.
4. Met de draaiknop de instelling veranderen.

5. De navigatietoets onder "Bevestigen" indrukken.  
De instelling is opgeslagen.
6. De toets /i indrukken om het "Menu" te verlaten.

Op het display verschijnt de drankselectie.

### Aanwijzingen

- Door het indrukken van de navigatietoets onder "Terug" kan in het vorige niveau worden gewisseld.
- Door het indrukken van de navigatietoets onder "annuleren" kan het instellen worden afgebroken.
- Door de toets /i in te drukken, kan het menu op elk gewenst moment worden verlaten.
- Als ca. 2 minuten geen invoer heeft plaatsgevonden, wordt het menu automatisch gesloten en worden de instellingen niet opgeslagen.

### De volgende instellingen zijn beschikbaar:

Instellingen	Mogelijke instellingen	Toelichting
Taal	Verschillende talen	Instelling van de taal waarin de displayteksten worden weergegeven.
Waterhardheid	<ul style="list-style-type: none"> <li>■ 1 (zacht)</li> <li>■ 2 (gemiddeld)</li> <li>■ 3 (hard)</li> <li>■ 4 (zeer hard)</li> <li>■ Onthardingsinstallatie</li> </ul>	<p>Instelling op de plaatselijke waterhardheid. De vooraf ingestelde waterhardheid is niveau 4 (zeer hard). De waterhardheid kan bij uw waterleidingbedrijf worden opgevraagd.</p> <p>De juiste instelling van de waterhardheid is van belang, opdat het apparaat tijdig meldt, dat het moet worden ontkalkt.</p> <p>Stel "Onthardingsstelsel" in als er in het huis een wateronthardingsinrichting is geïnstalleerd.</p>
Uitschakelen na	15 minuten tot en met dicht 8 uur	<p>Instelling van de tijdsperiode waarna de machine na de laatste drankbereiding automatisch wordt uitgeschakeld.</p> <p>De vooraf ingestelde tijd is 30 minuten.</p>
Helderheid display	Stand 1 tot en met stand 10 Standaardinstelling 7	Instelling van de helderheid van het display.

Bedieningsmodus	<ul style="list-style-type: none"> <li>■ Standaardmodus</li> <li>■ Barista-modus</li> </ul>	<p>Bij de instelling "Barista-modus" kan in het display direct</p> <ul style="list-style-type: none"> <li>■ door het indrukken van de linker navigatie-toets de temperatuur worden ingesteld.</li> <li>■ door het indrukken van de rechter navigatie-toets kan aromalntense (zetsnelheid) in 3 standen worden ingesteld.</li> </ul>
Drankinfo	Weergave van het aantal dranken dat sinds de ingebruikname is bereid. De teller loopt om technische redenen niet precies „op het kopje af“.	
Fabrieksinstelling	Apparaat terugzetten naar de fabrieksinstellingen	Terugzetten van alle eigen instellingen op de uitleveringstoestand.
Demomodus	<ul style="list-style-type: none"> <li>■ Aan</li> <li>■ uit</li> </ul>	Alleen voor presentatiedoeleinden. De instelling "uit" moet voor de normale werking zijn geactiveerd. De instelling is alleen in de eerste 3 minuten na het inschakelen van het apparaat mogelijk.
<b>Drankinstellingen</b>		
Espresso- / Koffie-temperatuur	<ul style="list-style-type: none"> <li>■ 88°C</li> <li>■ 90°C</li> <li>■ 92°C</li> <li>■ 94°C</li> <li>■ 95°C</li> <li>■ 96°C</li> </ul>	<p>Instelling van de temperatuur voor koffiedranken.</p> <p>De instelling geldt voor alle soorten bereiding.</p>
Temperatuur heet water	<ul style="list-style-type: none"> <li>■ &gt; 70°C</li> <li>■ &gt; 80°C</li> <li>■ &gt; 85°C</li> <li>■ &gt; 90°C</li> <li>■ &gt; 97°C</li> </ul>	<p>Instelling van de temperatuur voor heet water.</p> <p>De instelling geldt voor alle soorten bereiding.</p>
Volgorde koffie/melk	<ul style="list-style-type: none"> <li>■ eerst melk</li> <li>■ eerst koffie</li> </ul>	Instelling of eerst melk of koffie wordt gezet en getapt.
Gebruikersprofielen	<ul style="list-style-type: none"> <li>■ Profielen automatisch verlaten</li> <li>■ Alle profielen wissen</li> </ul>	Instelling of het gebruikersprofiel automatisch wordt verlaten of gewist.
Kopjeswarmer	<ul style="list-style-type: none"> <li>■ Aan</li> <li>■ uit</li> </ul>	Als de kopjeswarmer is ingeschakeld, brandt de LED kopjeswarmer.
Bonenreservoir	<p>Instelling, welk bonenreservoir automatisch actief is.</p> <p>Met de keuzetoetsen "Bonenreservoir" kan voor elke bereiding het bonenreservoir direct worden geselecteerd.</p>	
	<ul style="list-style-type: none"> <li>■ Standaardreservoir rechts</li> </ul>	Na iedere drankbereiding springt het apparaat automatisch terug op het rechter bonenreservoir.

- |  |   |
|--|---|
| ■ Standaardreservoir links             | Na iedere drankbereiding springt het apparaat automatisch terug op het linker bonenreservoir. |
| ■ Laatste geselecteerde bonenreservoir | Het apparaat onthoudt het laatste geselecteerde bonenreservoir.                               |

## Programma "Waterfilter" of "Vorstbeveiliging" starten

1. De toets  $\odot$ /i kort indrukken.
2. Met de draaiknop kan het programma "Waterfilter" of "Vorstbeveiliging" worden geselecteerd. De actuele instelling wordt op het display met een kleur gemarkeerd.

**Aanwijzing:** Met de draaiknop kan ook een serviceprogramma worden geselecteerd. → "Serviceprogramma's" op pagina 155

### Waterfilter

Een waterfilter vermindert de kalkafzettingen, reduceert de verontreinigingen in het water en verbetert de koffiesmaak. Waterfilters zijn verkrijgbaar in de handel of via de servicedienst. → "Toebehoren" op pagina 136

### Waterfilter aanbrengen of vervangen:

Voordat u een nieuw waterfilter kunt gebruiken, dient u het filter te spoelen.

1. In de menu-instellingen "Waterfilter" selecteren.
2. Met de navigatietoets "inzetten" of "vervangen" selecteren.

3. Druk het waterfilter met behulp van het maatschepje stevig in de watertank vast.

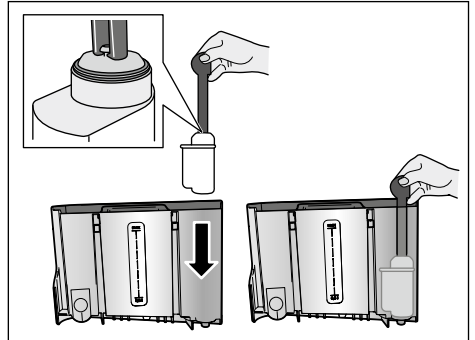

4. De watertank tot de markering "max" met water vullen.
5. Plaats een kom met een capaciteit van 1,0 l onder de uitloop en bevestig dit. Er stroomt water door het filter. Het filter wordt gespoeld.
6. Vervolgens de tank legen. Het apparaat is weer klaar voor gebruik.

### Aanwijzingen

- Door het spoelen van het filter werd automatisch het interval voor de indicatie voor de filterwissel geactiveerd. Na dit interval of uiterlijk na 2 maanden is het filter verbruikt. Om hygiënische redenen en om verkalking (en schade aan de machine) te voorkomen, dient u het filter te vervangen.
- Als de machine langere tijd niet is gebruikt (bijv. tijdens een vakantie), moet het ingezette filter voor het eerste gebruik van de machine worden gespoeld. Neem hiervoor een kopje heet water af.

**Waterfilter wegnemen**

Wanneer geen nieuw waterfilter is geplaatst, moet de functie “Waterfilter” worden uitgeschakeld.

1. In de menu-instellingen “Waterfilter” selecteren.
2. De instelling “verwijderen” selecteren en bevestigen.
3. Het waterfilter uit de watertank nemen.
4. Plaat de watertank weer terug.  
Het apparaat is weer klaar voor gebruik.

**Vorstbeveiliging**

Een serviceprogramma om beschadiging door vorst tijdens transport en opslag te voorkomen. Het apparaat wordt hierbij volledig geleegd. Het apparaat moet klaar zijn voor gebruik zijn en de watertank moet gevuld zijn.

1. De draaiknop indrukken om het programma te starten.
2. Leeg de watertank, plaats het weer terug, het apparaat spoelt.
3. De lekschaal leegmaken en het apparaat grondig reinigen.

Het apparaat kan nu worden getransporteerd of opgeslagen.



## Dagelijks onderhoud en reiniging

Wanneer uw apparaat goed wordt onderhouden en schoongemaakt blijft het lang goed functioneren. In dit hoofdstuk leest u hoe u het apparaat goed kunt onderhouden en reinigen.



### Waarschuwing

#### Risico van een elektrische schok!

Voor het reinigen de stekker uit het stopcontact trekken. Het apparaat niet onderdompelen in water. Geen stoomreiniger gebruiken.

## Schoonmaakmiddelen

Om te voorkomen dat de verschillende oppervlakken door verkeerde schoonmaakmiddelen beschadigd worden, dient u zich te houden aan de volgende aanwijzingen.

Gebruik

- geen scherpe of schurende schoonmaakmiddelen.
- geen reinigingsmiddelen die alcohol of spiritus bevatten.
- geen harde schuur- en schoonmaakspoonsjes.

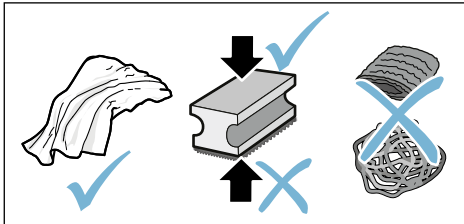

## Aanwijzingen

- Nieuwe sponsdoekjes kunnen zouten bevatten. Deze zouten kunnen een roestlaagje op het roestvrij staal veroorzaken. Was nieuwe vaatdoekjes voor gebruik grondig uit.
- Verwijder resten van kalk, koffie, melk, reinigings- en ontkalkingsoplossingen altijd onmiddellijk. Onder dergelijke omstandigheden kan er corrosie optreden.

## Attentie!

Niet alle componenten van het apparaat kunnen in de vaatwasser worden gereinigd.

→ Afb. 5 - 8

### Niet geschikt voor de vaatwasser:



Afdekking zetkamer

Zetgroep

Watertank

Aromadeksel

### Geschikt voor de vaatwasser



Lekrooster

Lekschaal

Koffiedikhouder

max.  
60°C

Koffiedik-afstrijker, rood

Afdekking zetgroep, rood

Maatlepel

Melksysteem, alle delen

Melkreservoir, alle delen



## Apparaat reinigen

1. Veeg de buitenzijde met een zachte, vochtige doek af.
2. Reinig het display met een microvezeldoekje.
3. Eventuele resten gemalen koffie in de poederschacht met een zacht penseel in de schacht vegen.

### Aanwijzingen

- Als het apparaat in koude toestand wordt ingeschakeld of na afname van koffie wordt uitgeschakeld, wordt het apparaat automatisch gespoeld. Zo reinigt het systeem zichzelf.
- Als het apparaat langere tijd niet is gebruikt (bijv. na een vakantie), maak het hele apparaat dan grondig schoon, inclusief het melksysteem en de zetgroep.

### Reinig de lekschaal en de koffiedikhouder.

→ Afb. **5**

**Aanwijzing:** De lekschaal en de koffiedikhouder moeten dagelijks worden geleegd en schoongemaakt om afzettingen te voorkomen.

1. Trek de lekschaal en de koffiedikhouder in voorwaartse richting uit het apparaat.
2. Neem het lekrooster eraf.
3. Maak de lekschaal en de koffiedikhouder leeg en reinig deze.
4. Veeg de binnenzijde van het apparaat (houders van de schalen) uit.

### Melkreservoir reinigen

→ Afb. **7**

**Aanwijzing:** Om hygiënische redenen moet het melkreservoir regelmatig worden gereinigd.

1. Demonteer het melkreservoir in de afzonderlijke delen.
2. Alle delen van het melkreservoir reinigen of in de vaatwasser doen.

### Melksysteem reinigen

Het melksysteem wordt direct na de bereiding van een melkhoudende drank automatisch gereinigd met een korte straal stoom.



### Waarschuwing

#### Gevaar voor verbranding!

Het uitloopsysteem wordt zeer heet. Het uitloopsysteem mag na gebruik pas worden aangeraakt wanneer het is afgekoeld.

→ Afb. **3**, → Afb. **6**

Het melksysteem wekelijks handmatig reinigen, desgewenst ook vaker. Voor een bijzonder grondige reiniging kan het melksysteem aanvullend met water worden gespoeld. → "*Melksysteem spoelen*" op pagina 156

## nl Dagelijks onderhoud en reiniging

Melksysteem eruit nemen:

1. Melkreservoir uit het apparaat verwijderen.
2. Het uitloopsysteem in de onderste positie schuiven.
3. De ontgrendeling rechts boven indrukken.
4. De afdekking naar voren klappen en eruit trekken.
5. Het melksysteem verwijderen en in de afzonderlijke delen demonteren.
6. Reinig de afzonderlijke onderdelen met zeepsop en een zachte doek.
7. Alle delen met helder water spoelen en laten drogen.

**Aanwijzing:** Alle delen van het melksysteem kunnen in de vaatwasser worden gereinigd. Loogresten in het melksysteem na het spoelen grondig verwijderen.

Melksysteem plaatsen:

1. De afzonderlijke delen van het melksysteem monteren.
2. Het melksysteem in de afdekking plaatsen.
3. De afdekking onder aanzetten en omhoog zwenken tot hij vastklikt.

## Zetgroep reinigen

→ Afb. 4, → Afb. 8

Aanvullend bij het automatische reinigingsprogramma dient de zetgroep regelmatig te worden verwijderd en gereinigd.

### Attentie!

Maak de zetgroep zonder spoelmiddel schoon en doe hem niet in de vaatwasser.

Zetgroep eruit nemen:

1. Apparaat uitschakelen.
2. De watertank eruit nemen.
3. De beide rode vergrendelingsschuiven naar elkaar toe schuiven en de afdekking verwijderen.
4. De koffiedik-afstriker (rood) en de afdekking zetgroep (rood) eruit nemen, reinigen en afdrogen.
5. De rode vergrendeling boven de zetgroep naar rechts schuiven.
6. Neem de zetgroep er voorzichtig uit en reinig hem grondig onder stromend water.
7. Reinig de binnenkant van de machine grondig met een vochtige doek, verwijder eventueel aanwezige koffieresten.
8. Laat de zetgroep en de binnenkant van het apparaat drogen.

Zetgroep plaatsen:

1. De zetgroep in pijlrichting in het apparaat schuiven. De pijl bevindt zich aan de bovenkant van de zetgroep.  
De zetgroep boven aanzetten, in de geleidingsrails ophangen en in het apparaat schuiven.
2. De rode vergrendeling boven de zetgroep naar links schuiven.
3. De koffiedik-afstriker (rood) en de afdekking zetgroep (rood) plaatsen.
4. De afdekking erin zetten en laten vastklikken.
5. De watertank plaatsen.



## Serviceprogramma's

Periodiek verschijnt afhankelijk van de waterhardheid en gebruiksintensiteit van het apparaat één van de volgende meldingen op het scherm in plaats van de koffiekeuze:

- Melksysteem spoelen
- Ontkalkingsprogramma dringend uitvoeren
- Reinigingsprogramma dringend uitvoeren
- calc'nClean programma dringend uitvoeren

De machine moet onmiddellijk met het desbetreffende programma gereinigd of ontkalkt worden. Naar keuze kunnen de processen Ontkalken en Reinigen door de functie calc'nClean worden samengevoegd. Als het serviceprogramma niet volgens de aanwijzingen wordt uitgevoerd, kan de machine beschadigd raken.

De serviceprogramma's kunnen ook op ieder moment zonder oproep in het display worden gestart. De toets /i indrukken, het gewenste programma selecteren en uitvoeren.

### Aanwijzingen

- **Belangrijk:** wanneer het apparaat niet tijdig wordt ontkalkt, verschijnt "Ontkalken vereist, het apparaat wordt binnenkort geblokkeerd". Voer het ontkalken onmiddellijk volgens de instructies uit. Als het apparaat geblokkeerd is, kan het pas na het ontkalken weer worden bediend.
- Drink geen vloeistoffen.
- Gebruik voor het ontkalken nooit azijn, middelen op basis van azijn, citroenzuur of middelen op basis van citroenzuur.



- Gebruik voor het ontkalken en schoonmaken uitsluitend de daarvoor bedoelde tabletten. Deze werden speciaal voor het apparaat ontwikkeld en kunnen via de servicedienst worden gekocht. → "Toebehoren" op pagina 136
- Die in geen geval ontkalkingstabletten of andere middelen in het poedervak.
- Onderbreek het serviceprogramma in geen geval!
- Voor de start van een serviceprogramma de zetgroep verwijderen, reinigen en weer terugzetten. Het melksysteem spoelen.
- Na beëindiging van een serviceprogramma het apparaat met een zachte vochtige doek afvegen, om resten van de ontkalkingsoplossing onmiddellijk te verwijderen. Onder dergelijke resten kan corrosie worden gevormd.
- Nieuwe sponsdoekjes kunnen zouten bevatten. Zouten kunnen roest aan het edelstaal veroorzaken. Was de doekjes daarom vóór gebruik grondig uit.
- Ga bij onderbreking van een serviceprogramma, bijv. door stroomuitval, als volgt te werk:
  1. De watertank uitspoelen.
  2. Vers water zonder koolzuur tot de markering "max" vullen en bevestigen. Het programma start en spoelt het apparaat. Duur ca. 2 minuten.
  3. De lekschaal legen, reinigen en weer plaatsen.
  4. Het melkreservoir legen, reinigen en weer plaatsen. Het programma is beëindigd. Het apparaat is weer klaar voor gebruik.
  5. De toets /i indrukken om het programma te verlaten.

## Melksysteem spoelen

Het melksysteem wordt direct na de bereiding van een melkhoudende drank automatisch gereinigd met een korte straal stoom.

Voor een bijzonder grondige reiniging kan het melksysteem aanvullend met water worden gespoeld.

Duur: ca. 2 minuten

1. De toets /i indrukken, om het menu te openen.
2. Met de draaiknop "Melksysteem spoelen" kiezen.
3. De draaiknop indrukken om het programma te starten.
4. Het melkreservoir legen, reinigen en weer aansluiten.
5. Plaats een leeg glas onder het uitloopsysteem en bevestig dit. Het programma loopt af.
6. Het melkreservoir legen, reinigen en weer aansluiten.
7. Het glas leegmaken. Het programma is beëindigd. Het apparaat is weer klaar voor gebruik.
8. De toets /i indrukken om het programma te verlaten.

Bovendien het melksysteem regelmatig grondig handmatig reinigen.

→ "Melksysteem reinigen"  
op pagina 153

## Ontkalken

Duur: ca. 21 minuten

De regel onder in het display geeft aan over hoeveel minuten bijv. de watertank gespoeld en water bijgevuld moet worden.

1. De toets /i indrukken, om het menu te openen.
2. Met de draaiknop "Ontkalken" selecteren.
3. De draaiknop indrukken om het programma te starten.

De aanwijzingen in het display begeleiden u door het programma.

4. Maak de lekschaal leeg en plaats deze terug.
5. Het melkreservoir legen, reinigen en weer aansluiten.
6. Verwijder het waterfilter (indien aanwezig) en bevestig dit.
7. De lege watertank tot de markering "0,5 l" met lauwwarm water vullen. Daarin 1 ontkalkingstablet TZ80002 oplossen.
8. Plaats een kom met een capaciteit van 1,0 l onder het uitloopsysteem en bevestig dit.
9. De draaiknop indrukken.

Het programma loopt af.

Duur: ca. 19 minuten

**Info:** als er te weinig

ontkalkingsoplossing in de watertank zit, verschijnt er een overeenkomstige melding. Water zonder koolzuur bijvullen en bevestigen.

10. Spoel het waterreservoir en breng het waterfilter opnieuw aan (indien u dit had verwijderd).
11. Vers water zonder koolzuur tot aan de markering "max" vullen en de watertank weer plaatsen.

Het programma loopt af.

Duur: ca. 2 minuten

12. De kom legen en bevestigen.

13. Maak de lekschaal leeg en plaats deze terug.

14. Het melkreservoir legen, reinigen en weer aansluiten.

Het programma is beëindigd. Het apparaat is weer klaar voor gebruik.

15. De toets /i indrukken om het programma te verlaten.

## Reinigen

Duur: ca. 6 minuten

1. De toets  $\odot/i$  indrukken, om het menu te openen.
2. Met de draaiknop "Reinigen" selecteren.
3. De draaiknop indrukken om het programma te starten.

De aanwijzingen in het display begeleiden u door het programma.

4. Maak de lekschaal leeg en plaats deze terug.
5. Open het poedervak, werp er een reinigingstablet in, sluit het poedervak en bevestig dit.
6. Plaats een kom met een capaciteit van 1,0 l onder het uitloopsysteem en bevestig dit.

Het programma loopt af.

Duur: ca. 5 minuten

7. De kom legen en bevestigen.
- Het programma is beëindigd. Het apparaat is weer klaar voor gebruik.
8. De toets  $\odot/i$  indrukken om het programma te verlaten.

## calc'nClean

Duur: ca. 26 minuten

calc'nClean combineert de afzonderlijke functies "Ontkalken" en "Reinigen". Als de beide programma's vlak na elkaar moeten worden uitgevoerd, stelt het apparaat automatisch dit serviceprogramma voor.

De regel onder in het display geeft aan over hoeveel minuten bijv. de watertank gespoeld en water bijgevoerd moet worden.

1. De toets  $\odot/i$  indrukken, om het menu te openen.
2. Met de draaiknop "calc'nClean" selecteren.
3. De draaiknop indrukken om het programma te starten.

De aanwijzingen in het display begeleiden u door het programma.

4. Maak de lekschaal leeg en plaats deze terug.
5. Het melkreservoir legen, reinigen en weer aansluiten.
6. Open het poedervak, werp er een reinigingstablet in, sluit het poedervak en bevestig dit.
7. Verwijder het waterfilter (indien aanwezig) en bevestig dit.
8. De lege watertank tot de markering "**0,5 l**" met lauwwarm water vullen. Daarin 1 ontkalkingstablet TZ80002 oplossen.
9. Plaats een kom met een capaciteit van 1,0 l onder het uitloopsysteem en bevestig dit.

Het programma loopt af.

Duur: ca. 19 minuten

**Info:** als er te weinig ontkalkingsoplossing in de watertank zit, verschijnt er een overeenkomstige melding. Water zonder koolzuur bijvullen en bevestigen.

10. Spoel het waterreservoir en breng het waterfilter opnieuw aan (indien u dit had verwijderd).
11. Vers water zonder koolzuur tot aan de markering "**max**" vullen en de watertank weer plaatsen.

Het programma loopt af.

Duur: ca. 7 minuten

12. De kom legen en bevestigen.
13. Maak de lekschaal leeg en plaats deze terug.
14. Het melkreservoir legen, reinigen en weer aansluiten.

Het programma is beëindigd. Het apparaat is weer klaar voor gebruik.

15. De toets  $\odot/i$  indrukken om het programma te verlaten.

## Wat te doen bij storingen?

Storingen worden vaak veroorzaakt door een kleinigheid. Probeer voordat u

contact opneemt met de servicedienst de storing zelf op te lossen met behulp van de tabel.

Lees de veiligheidsaanwijzingen aan het begin van deze handleiding.

### Storingentabel

Probleem	Oorzaak	Oplossing
Sterk wisselende koffie- of melkschuimkwaliteit.	Het apparaat is verkalkt.	Het apparaat ontkalken volgens de handleiding.
Er kan geen heet water worden afgenomen.	Het melksysteem of de opname van het melksysteem is verontreinigd.	Het melksysteem of de opname reinigen. → "Melksysteem reinigen" op pagina 153
Onvoldoende of geen melkschuim.	Het melksysteem of de opname van het melksysteem is verontreinigd.	Het melksysteem of de opname reinigen. → "Melksysteem reinigen" op pagina 153
	Melk niet geschikt.	Gebruik geen gekookte melk. Bij voorkeur koude melk met een vetgehalte van minstens 1,5% gebruiken.
	Het apparaat is verkalkt.	Het apparaat conform de instructies ontkalken.
Het melksysteem zuigt geen melk aan.	Het melksysteem is niet juist in elkaar gezet.	Alle delen correct in elkaar zetten. → Afb. <b>3</b>
	Verkeerde volgorde aansluiting melkreservoir en melksysteem.	Eerst het melksysteem in het uitloopsysteem aansluiten en vervolgens het melkreservoir.
De persoonlijk ingestelde vulhoeveelheid wordt niet bereikt, de koffie druppelt alleen maar of stroomt helemaal niet meer.	De maalfijnheid is te fijn. De gemalen koffie is te fijn.	Stel de maalfijnheid grover in. Grover gemalen koffie gebruiken.
	Het apparaat is sterk verkalkt.	Het apparaat conform de instructies ontkalken.
	Er zit lucht in het waterfilter.	Dompel het waterfilter zo lang onder in water tot er geen luchtballen meer ontsnappen. Breng het filter hierna weer aan.
Er stroomt alleen water, geen koffie.	Een leeg bonenreservoir wordt niet door het apparaat herkend.	Koffiebonen vullen <b>Aanwijzing:</b> het apparaat stelt zich bij de volgende bereidingen op de koffiebonen in.
	De koffieschacht op de zetgroep is verstopt.	Zetgroep reinigen → "Zetgroep reinigen" op pagina 154

Koffie heeft geen "crème" (schuimlaag).	Koffiesoort niet geschikt.	Gebruik een koffiesoort met een hoger percentage robustabonen.
	De bonen zijn niet meer brandvers.	Verse bonen gebruiken.
	De maalfijnheid is niet afgestemd op de koffiebonen.	De maalfijnheid fijner instellen.
De koffie is te "zuur".	De maalgraad is te grof ingesteld of de gemalen koffie is te grof.	Stel de maalgraad fijner in of gebruik fijner gemalen koffie.
	Koffiesoort niet geschikt.	Gebruik een donkerder gebrande soort.
De koffie is te "bitter".	De maalfijnheid is te fijn ingesteld of de voorgemalen koffie is te fijnkorrelig.	Stel de maalfijnheid grover in of gebruik grover gemalen koffie.
	Koffiesoort niet geschikt.	Andere koffiesoort gebruiken.
De koffie smaakt „verbrand“.	Te hoge bereidingstemperatuur	Temperatuur verlagen. → "Drankinstellingen aanpassen" op pagina 143
	De maalfijnheid is te fijn ingesteld of de voorgemalen koffie is te fijnkorrelig.	Stel de maalfijnheid grover in of gebruik grover gemalen koffie.
	Koffiesoort niet geschikt.	Andere koffiesoort gebruiken.
Het waterfilter blijft niet vastzitten in de watertank.	Het waterfilter is niet correct bevestigd.	Dompel het waterfilter zo lang onder in water tot er geen luchtbelllen meer ontsnappen. Breng het filter hierna weer aan. Druk het waterfilter stevig en recht in de tankaansluiting.
Het koffiedik is niet compact en te nat.	De maalfijnheid is te fijn of te grof ingesteld, of er is niet genoeg gemalen koffie gebruikt.	Stel de maalfijnheid grover of fijner in of gebruik 2 afgestreken maatlepels gemalen koffie.
Lekwater op binnenzijde apparaatbodem bij verwijderde lekschaal.	Lekschaal te vroeg verwijderd.	Lekschaal pas enkele seconden na de laatste drankbereiding wegnemen.
De lekschaal kan niet worden verwijderd.	De koffiedikhouders is zeer vol. De koffiedik-afstrijker klemt.	Binnenruimte van de zetgroep reinigen. → "Zetgroep reinigen" op pagina 154 Koffiedik-afstrijker correct inzetten.

## nl Wat te doen bij storingen?

Het uitloopsysteem kan niet worden gemonteerd of gedemonteerd.	Verkeerde volgorde	Eerst het uitloopsysteem (met melksysteem) aansluiten vervolgens het melkreservoir of bij demontage eerst het melksysteem verwijderen en dan het uitloopsysteem.
Displaymelding "Bonereservoir vullen". Ondanks gevuld bonereservoir  of het maalwerk maalt geen koffiebonen.	De bonen vallen niet in het maalwerk (te vette bonen).	Licht tegen het bonereservoir tikken. Eventueel een ander soort koffie gebruiken. Maak het bonereservoir leeg en veeg dit schoon met een droge doek.
Display-indicatie "Lekschalen legen." ondanks lege lekschaal.	Bij een uitgeschakeld apparaat wordt het legen niet herkend.	Schakel het apparaat in, verwijder de lekschaal en plaats deze terug.
	De lekschaal is verontreinigd.	Reinig de lekschaal grondig.
Displayweergave "Water zonder koolzuur bijvullen" of "Filter verwijderen"	Waterreservoir is onjuist aangebracht.	Breng de watertank juist aan.
	Koolzuurhoudend water in de watertank.	Vul de watertank met schoon leidingwater.
	Vlotter in de watertank zit vast.	Watertank verwijderen en grondig reinigen.
	Nieuw waterfilter niet volgens de gebruiksaanwijzing gespoeld.	Spoel het waterfilter volgens de gebruiksaanwijzing en neem het in gebruik.
	Er zit lucht in het waterfilter.	Dompel het waterfilter zo lang onder in water tot er geen luchtbelletjes meer ontsnappen. Breng het filter hierna weer aan.
	Waterfilter oud.	Plaats een nieuw waterfilter.
Displaymelding "Zetgroep reinigen"	Verontreinigde zetgroep.	Zetgroep reinigen
	Te veel gemalen koffie in de zetgroep.	Zetgroep reinigen Gebruik maximaal 2 afgestreken maatlepels gemalen koffie.
	Het mechanisme van de zetgroep beweegt stroef.	Zetgroep reinigen → "Dagelijks onderhoud en reiniging" op pagina 152

Bel de hotline als u de problemen niet kunt verhelpen!  
De telefoonnummers staan op de laatste pagina's van de handleiding.







## Servicedienst

### Technische gegevens

Elektrische aansluiting (spanning – frequentie)	220–240 V ~, 50 / 60 Hz
Verwarmingsvermogen	1500 W
Maximaler pompdruk, statisch	19 bar
Maximale capaciteit waterreservoir (zonder filter)	2,3 l
Maximale capaciteit rechter/linker bonenreservoir	≈ 200/235 g
Lengte netsnoer	100 cm
Afmetingen (H x B x D)	38,5 x 30,1 x 47,0 cm
Gewicht, leeg	10–12 kg
Type maalwerk	Keramisch

### E-nummer en FD-nummer

Geef tijdens het telefoongesprek altijd het volledige productnummer (E-nr.) en het fabricagenummer (FD-nr.) van uw apparaat op, zodat wij u goed van dienst kunnen zijn. U vindt de nummers op het typeplaatje . (→ Afb. )

Om niet te lang te hoeven zoeken wanneer u de servicedienst nodig heeft, kunt u hier direct de gegevens van uw apparaat en het telefoonnummer van de servicedienst invullen.

**E-nr.****FD-nr.****Servicedienst** 

De contactgegevens voor de servicedienst van alle landen vindt u op de laatste pagina van deze handleiding.

### Garantievoorwaarden

Voor dit apparaat gelden de garantievoorwaarden die worden uitgegeven door de vertegenwoordiging van ons bedrijf in het land van aankoop. De leverancier, bij wie u het apparaat heeft gekocht, geeft u hierover graag meer informatie. Om aanspraak te maken op de garantie heeft u altijd uw aankoopbewijs nodig.

Wijzigingen voorbehouden.

## **Service-Hotlines**

---

**www.siemens-home.com**

<b>AE</b>	04 803 0501	<b>ME</b>	050 432 575
<b>AL</b>	066 206 47 94	<b>MK</b>	02 2454 600
<b>AT</b>	0810 700 400	<b>NL</b>	088 424 4020
<b>AU</b>	1300 368 339	<b>NO</b>	22 66 06 00
<b>BA</b>	033 213 513	<b>PL</b>	801 191 534
<b>BE</b>	070 222 142	<b>PT</b>	21 4250 720
<b>BG</b>	02 931 50 62	<b>RO</b>	021 203 9748
<b>CH</b>	043 455 4095	<b>RU</b>	8 800 200 29 62
<b>CN</b>	400 889 9999 Call rates depend on the network used	<b>SE</b>	0771 11 22 77 (local rate)
<b>CZ</b>	0251 095 546	<b>SK</b>	02 444 520 41
<b>DE</b>	0911 70 440 044	<b>SI</b>	01 200 70 17
<b>DK</b>	44 89 89 85	<b>TR</b>	444 6688 Çağrı merkezini sabit hatlardan aramanın bedeli şehir içi ücretlendirme. Cep telefonlarından ise kullanılan tarifeye göre değişkenlik göstermektedir
<b>EE</b>	0627 8730	<b>US</b>	866 447 4363
<b>ES</b>	902 11 88 21	<b>XK</b>	044 172 309
<b>FI</b>	020 7510 700 Lankapuhelimesta 8,28 snt/puhelu + 7 snt/min (alv 24%) Matkapuhelimesta 8,28 snt/puhelu + 17 snt/min (alv 24%)	<b>XS</b>	011 21 39 552
<b>FR</b>	0140 10 1200		
<b>GB</b>	0344 892 8999 Calls charged at local or mobile rate		
<b>GR</b>	18 182 (αστική χρέωση)		
<b>HR</b>	01 3028 226		
<b>HU</b>	01 489 5461		
<b>IE</b>	01450 2655		
<b>IL</b>	08 9777 222		
<b>IS</b>	0520 3000		
<b>IT</b>	800 018 346 (Line Verde)		
<b>LI</b>	05 274 1788		
<b>LT</b>	052 741 788		
<b>LU</b>	26 349 300		
<b>LV</b>	067 425 232		

**DE Deutschland, Germany**  
BSH Hausgeräte Service GmbH  
Zentralwerkstatt für kleine  
Hausgeräte  
Trautskirchener Strasse 6-8  
90431 Nürnberg

Online Auftragsstatus, Pickup  
Service für Kaffeevollautomaten  
und viele weitere Infos unter:  
[www.siemens-home.de](http://www.siemens-home.de)

Reparaturservice, Ersatzteile &  
Zubehör, Produkt-Informationen:  
Tel.: 0911 70 440 044  
[mailto:cp-servicecenter@  
bshg.com](mailto:cp-servicecenter@bshg.com)

Wir sind an 365 Tagen rund um die Uhr  
erreichbar.

**AE United Arab Emirates,**  
الإمارات العربية المتحدة

BSH Home Appliances FZE  
Round About 13,  
Plot Nr MO-0532A  
Jebel Ali Free Zone - Dubai  
Tel.: 04 881 4401  
<mailto:service-uae@bshg.com>  
[www.siemens-home.com/ae](http://www.siemens-home.com/ae)

**AL Republika e Shqiperise,**  
Albania

AERTECH SH.P.K.  
Rruga Qemal Stafa  
Pallati i ri perball Prokuroris se  
Pergjithshme  
Hyrja C Kati 10  
Tirana  
Tel.: 066 206 47 94  
<mailto:g.volina@aertech.al>

**AT Österreich, Austria**

BSH Hausgeräte  
Gesellschaft mbH  
Werkskundendienst  
für Hausgeräte  
Quellenstrasse 2  
1100 Wien  
Tel.: 0810 550 522\*  
Fax: 01 605 75 51 212  
[mailto:vie-stoerungsannahme@  
bshg.com](mailto:vie-stoerungsannahme@bshg.com)

Hotline für Espresso-Geräte:  
Tel.: 0810 700 400\*  
[www.siemens-home.at](http://www.siemens-home.at)

\*innerhalb Österreichs zum Regionaltarif

**AU Australia**

BSH Home Appliances Pty. Ltd.  
7-9 Arco Lane  
HEATHERTON, Victoria 3202  
Tel.: 1300 368 339  
<mailto:bshau-as@bshg.com>  
[www.siemens-home.com.au](http://www.siemens-home.com.au)

**BA Bosnia-Herzegovina,**  
Bosna i Hercegovina

"HIGH" d.o.o.  
Gradačacka 29b  
71000 Sarajevo  
Info-Line: 061 10 09 05  
Fax: 033 21 35 13  
<mailto:delicnanda@hotmail.com>

**BE Belgique, België, Belgium**

BSH Home Appliances S.A.  
Avenue du Laerbeek 74  
Laarbeeklaan 74  
1090 Bruxelles – Brussel  
Tel.: 070 222 142  
Fax: 024 757 292  
<mailto:bru-repairs@bshg.com>  
[www.siemens-home.be](http://www.siemens-home.be)

**BG Bulgarien**

BSH Domakinski Uredi  
Bulgaria EOOD  
115K Tsarigradsko  
Chausse Blvd.  
European Trade Center Building,  
5th floor  
1784 Sofia  
Tel.: 02 892 90 47  
Fax: 02 878 79 72  
[mailto:informacia.servis-bg@  
bshg.com](mailto:informacia.servis-bg@bshg.com)  
[www.siemens-home.bg](http://www.siemens-home.bg)

**BH Bahrain,** مملكة البحرين

Khalifa Est.  
P.O. Box 5111  
Manama  
Tel.: 01 7400 553  
<mailto:service@khalifaif.com>

**CH Schweiz, Suisse,**  
Svizzera, Switzerland

BSH Hausgeräte AG  
Werkskundendienst  
für Hausgeräte  
Fahrweidstrasse 80  
8954 Geroldswil  
[mailto:ch-info.hausgeraete@  
bshg.com](mailto:ch-info.hausgeraete@bshg.com)

Service Tel.: 0848 840 040  
Service Fax: 0848 840 041  
<mailto:ch-reparatur@bshg.com>

Ersatzteile Tel.: 0848 880 080  
Ersatzteile Fax: 0848 880 081  
<mailto:ch-ersatzteil@bshg.com>  
[www.siemens-home.com](http://www.siemens-home.com)

**CY Cyprus, Κύπρος**

BSH Ikiakes Syskeves-Service  
39, Arh. Makaariou III Str.  
2407 Egomi/Nikosia (Lefkosia)  
Tel.: 7777 8007  
Fax: 022 65 81 28  
[mailto:bsh.service.cyprus@  
cytanet.com.cy](mailto:bsh.service.cyprus@cytanet.com.cy)

**CZ Česká Republika,**  
Czech Republic

BSH domácí spotřebiče s.r.o.  
Firemní servis domácích  
spotřebičů  
Pekařská 10b  
155 00 Praha 5  
Tel.: 0251 095 546  
Fax: 0251 095 549  
[www.siemens-home.com/cz](http://www.siemens-home.com/cz)

**DK Danmark, Denmark**

BSH Hvidevarer A/S  
Telegrafvej 4  
2750 Ballerup  
Tel.: 44 89 89 85  
Fax: 44 89 89 86  
[mailto:BSH-Service.dk@  
BSHG.com](mailto:BSH-Service.dk@BSHG.com)  
[www.siemens-home.dk](http://www.siemens-home.dk)

**EE Eesti, Estonia**

SIMSON OÜ  
Raua 55  
10152 Tallinn  
Tel.: 0627 8730  
Fax: 0627 8733  
<mailto:teenindus@simson.ee>

**ES España, Spain**

En caso de avería puede ponerse  
en contacto con nosotros, su  
aparato será trasladado a nuestro  
taller especializado de cafeteras.  
BSH Electrodomésticos  
España S. A.  
Servicio Oficial del Fabricante  
Parque Empresarial PLAZA,  
C/ Manfredonia, 6  
50197 Zaragoza  
Tel.: 976 305 714  
<mailto:CAU-Siemens@bshg.com>  
[www.siemens-home.es](http://www.siemens-home.es)

**FI Suomi, Finland**

BSH Kodinkoneet Oy  
Itälähdenkatu 18 A  
PL 123  
00201 Helsinki  
Tel.: 0207 510 700  
Fax: 0207 510 780  
[mailto:Siemens-Service-FI@  
bshg.com](mailto:Siemens-Service-FI@bshg.com)  
[www.siemens-home.fi](http://www.siemens-home.fi)  
Lankapuhelimesta 8,28 snt/puhelu  
+ 7 snt/min (alv 24%)  
Matkapuhelimesta 8,28 snt/puhelu  
+ 17 snt/min (alv 24%)

**FR France**

BSH Electroménager S.A.S.  
50 rue Ardoin – BP 47  
93401 Saint-Ouen cedex

Service interventions à domicile:  
01 40 10 12 00

Service Consommateurs:  
0 892 698 110 (0,34 € TTC/mn)  
mailto:soa-siemens-conso@  
bshg.com

Service Pièces Détachées et  
Accessoires:  
0 892 698 009 (0,34 € TTC/mn)  
www.siemens-home.fr

**GB Great Britain**

BSH Home Appliances Ltd.  
Grand Union House  
Old Wolverton Road  
Wolverton  
Milton Keynes MK12 5PT  
To arrange an engineer visit,  
to order spare parts or  
accessories or for product  
advice please visit  
www.siemens-home.co.uk  
or call  
Tel.: 0344 892 8999\*

\*Calls are charged at the basic rate,  
please check with your telephone service  
provider for exact charges

**GR Greece, Ελλάδα**

BSH Ikiakes Siskeves A.B.E.  
Central Branch Service  
17 km E.O. Athinon-Lamias &  
Potamou 20  
14564 Kifisia  
Πανελλήνιο τηλέφωνο: 181 82  
(Αστική χρέωση)  
www.siemens-home.gr

**HK Hong Kong, 香港**

BSH Home Appliances Limited  
Unit 1 & 2, 3rd Floor  
North Block, Skyway House  
3 Sham Mong Road  
Tai Kok Tsui, Kowloon  
Hong Kong  
Tel.: 2565 6151  
Fax: 2565 6681  
mailto:siemens.hk.service@  
bshg.com  
www.siemens-home.com.hk

**HR Hrvatska, Croatia**

BSH kućni uređaji d.o.o.  
Kneza Branimira 22  
10000 Zagreb  
Tel.: 01 640 36 09  
Fax: 01 640 36 03  
mailto:informacije.servis-hr@  
bshg.com  
www.siemens-home.com/hr

**HU Magyarország, Hungary**

BSH Háztartási Készülék  
Kereskedelmi Kft.  
Háztartási gépek márkaszervize  
Királyhágó tér 8-9.  
1126 Budapest

Hibabejelentés  
Tel.: +361 489 5461  
Fax: +361 201 8786  
mailto:hibabejelentes@bsh.hu  
Alkatrészrendelés  
Tel.: +361 489 5463  
Fax: +361 201 8786  
mailto:alkatreszrendeles@bsh.hu  
www.siemens-home.com/hu

**IE Republic of Ireland**

BSH Home Appliances Ltd.  
Unit F4, Ballymount Drive  
Ballymount Industrial Estate  
Walkinstown  
Dublin 12  
Service Requests, Spares and  
Accessories  
Tel.: 01450 2655\*  
Fax: 01450 2520  
www.siemens-home.com/ie  
\*0.03 € per minute at peak.  
Off peak 0.0088 € per minute.

**IL Israel, יִשְׂרָאֵל**

C/S/B Home Appliance Ltd.  
Ulriel Building  
2, Hamelacha St.  
Industrial Park North  
71293 Lod  
Tel.: 08 9777 222  
Fax: 08 9777 245  
mailto:csb-serv@zahav.net.il  
www.siemens-home.co.il

**IN India, Bhārat, भारत**

BSH Household Appliances  
Mfg. Pvt. Ltd.  
Arena House, 2nd Floor, Main Bldg,  
Plot No. 103, Road No. 12,  
MIDC, Andheri East  
Mumbai 400 093  
Tel.: 022 6751 8080  
www.siemens-home.com/in

**IS Iceland**

Smith & Norland hf.  
Noatuni 4  
105 Reykjavik  
Tel.: 0520 3000  
Fax: 0520 3011  
www.sminor.is

**IT Italia, Italy**

BSH Elettrodomestici S.p.A.  
Via. M. Nizzoli 1  
20147 Milano (MI)  
Numero verde 800 018346  
mailto:info@  
siemens-elettrodomestici.it  
www.siemens-home.com/it

**KZ Kazakhstan, Қазақстан**

IP Turebekov Yerzhan  
Nurmanovich  
Jangeldina str. 15  
Shimkent 160018  
Tel.: 0252 31 00 06  
mailto:evrika\_kz@mail.ru

**LB Lebanon, لبنان**

Tehaco s.a.r.l.  
Boulevard Dora 4043 Beyrouth  
P.O. Box 90449  
Jdeideh 1202 2040  
Tel.: 01 255 211  
mailto:Info@Teheni-Hana.com

**LT Lietuva, Lithuania**

Baltic Continent Ltd.  
Lukšio g. 23  
09132 Vilnius  
Tel.: 05 274 1788  
Fax: 05 274 1765  
mailto:info@balticcontinent.lt  
www.balticcontinent.lt

**LU Luxembourg**

BSH électroménagers S.A.  
13-15, ZI Bredeveues  
1259 Senningerberg  
Tel.: 26349 300  
Fax: 26349 315  
mailto:lux-service.electromanager@  
bshg.com  
www.siemens-home.com/lu

**LV Latvija, Latvia**

General Serviss Limited  
Bullu street 70c  
1067 Riga  
Tel.: 07 42 41 37  
mailto:bt@olimpeks.lv

**MD Moldova**

S.R.L. "Rialto-Studio"  
ул. Щусева 98  
2012 Кишинев  
tel./факс: 022 23 81 80

**MK Macedonia, Македонија**

GORENEC  
Jane Sandanski 69 lok. 3  
1000 Skopje  
Tel.: 02 2454 600  
Mobil: 070 697 463  
mailto:gorenc@yahoo.com

**MT Malta**

Aplan Limited  
The Atrium  
Mriehel by Pass  
BKR3000 Birkirkara  
Tel.: 025 495 122  
Fax: 021 480 598  
mailto:lapap@aplan.com.mt

**NL Nederlande, Netherlands**

BSH Huishoudapparaten B.V.  
Taurusavenue 36  
2132 LS Hoofddorp

Storingsmelding:  
Tel.: 088 424 4020  
Fax: 088 424 4845  
mailto:siemens-contactcenter@  
bshg.com

Onderdelenverkoop:

Tel.: 088 424 4020  
Fax: 088 424 4801  
mailto:siemens-onderdelen@  
bshg.com  
www.siemens-home.nl

**NO Norge, Norway**

BSH Husholdningsapparater A/S  
Grensesvingen 9  
0661 Oslo

Tel.: 22 66 06 46  
Fax: 22 66 05 55  
mailto:Siemens-Service-NO@  
bshg.com  
www.siemens-home.no

**NZ New Zealand**

BSH Home Appliances Ltd.  
Unit F 2, 4 Orbit Drive

Mairangi Bay  
Auckland 0632  
Tel.: 09 477 0492  
Fax: 09 477 2647  
mailto:bshnz-cs@bshg.com

**PL Polska, Poland**

BSH Sprzęt Gospodarstwa  
Domowego Sp. z o.o.  
Al. Jerozolimskie 183

02-222 Warszawa  
Tel.: 801 191 534  
Fax: 022 572 7709  
mailto:Serwis.Fabryczny@  
bshg.com  
www.siemens-home.pl

**PT Portugal**

BSHP Electrodomésticos, Lda.  
Rua Alto do Montijo, nº 15

2790-012 Carnaxide  
Tel.: 214 250 720  
Fax: 214 250 701  
mailto:  
siemens.electrodomesticos.pt@  
bshg.com  
www.siemens-home.com/pt

**RO România, Romania**

BSH Electrocasnice srl.  
Sos. Bucuresti-Ploiesti,  
nr. 19-21, sect.1  
13682 Bucuresti  
Tel.: 021 203 9748  
Fax: 021 203 9733  
mailto:service.romania@  
bshg.com  
www.siemens-home.com/ro

**RU Russia, Россия**

ООО "БСХ Бытовая техника"  
Сервис от производителя  
Малая Калужская 19/1  
119071 Москва  
тел.: 495 737 2962  
mailto:mok-kdhl@bshg.com  
www.siemens-home.com

**SE Sverige, Sweden**

BSH Home Appliances AB  
Landsvägen 32  
169 29 Solna  
Tel.: 0771 11 22 77 local rate  
mailto:Siemens-Service-SE@  
bshg.com  
www.siemens-home.se

**SG Singapore, 新加坡**

BSH Home Appliances Pte. Ltd.  
TECHPLACE I and  
Mo Kio Avenue 10  
Block 4012 #01-01  
569628 Singapore  
Tel.: 6751 5000  
Fax: 6751 5005  
mailto:bshsgp.service@bshg.com

**SI Slovenija, Slovenia**

BSH Hišni aparati d.o.o.  
Litostrojska 48  
1000 Ljubljana  
Tel.: 01 583 07 00  
Fax: 01 583 08 89  
mailto:informacije.servis@  
bshg.com  
www.siemens-home.si

**SK Slovensko, Slovakia**

BSH domácí spotřebiče s.r.o.  
Organizačná zložka Bratislava  
Galvaniho 17/C  
821 04 Bratislava  
Tel.: 02 44 45 20 41  
mailto:opravy@bshg.com  
www.siemens-home.com/sk

**TR Türkiye, Turkey**

BSH Ev Aletleri Sanayi  
ve Ticaret A.Ş.  
Fatih Sultan Mehmet Mahallesi  
Balkan Caddesi No: 51  
34771 Ümraniye, Istanbul  
Tel.: 0 216 444 6688\*  
Fax: 0 216 528 9188  
mailto:careline.turkey@bshg.com  
www.siemens-home.com/tr  
\*Çağrı merkezini sabit hatlardan  
aramanın bedeli şehir içi ücretlendirme,  
cep telefonlarından ise kullanılan tarifeyle  
gore değişiklik göstermektedir

**UA Ukraine, Україна**

ТОВ "БСХ Побутова Техніка"  
тел.: 044 490 2095  
mailto:bsh-service.ua@bshg.com  
www.siemens-home.com.ua

**XK Kosovo**

NTP GAMA  
Rruga Mag Prishtine-Ferizaj  
70000 Ferizaj  
Tel.: 0290 321 434  
mailto:a\_service@  
gama-electronics.com

**XS Srbija, Serbia**

BSH Kućni aparati d.o.o.  
Milutina Milankovića 11<sup>a</sup>  
11070 Novi Beograd  
Tel.: 011 205 23 97  
Fax: 011 205 23 89  
mailto:informacije.servis-sr@  
bshg.com  
www.siemens-home.rs

**ZA South Africa**

BSH Home Appliances (Pty) Ltd.  
15th Road Randjespark  
Private Bag X36, Randjespark  
1685 Midrand – Johannesburg  
Tel.: 086 002 6724  
Fax: 086 617 1780  
mailto:applianceserviceza@  
bshg.com  
www.siemens-home.com





BSH Hausgeräte GmbH  
Carl-Wery-Straße 34, 81739 München, GERMANY

[siemens-home.com](https://www.siemens-home.com)



8001007987  
950701