



Register your new Bosch now:
www.bosch-home.com/welcome

MSM6B...



BOSCH

de Gebrauchsanleitung
en Operating instructions
fr Notice d'utilisation
it Istruzioni per l'uso
nl Gebruiksaanwijzing
da Brugsanvisning

no Bruksanvisning
sv Bruksanvisning
fi Käyttöohje
es Instrucciones de uso
pt Instruções de serviço
el Οδηγίες χρήσης

tr Kullanma talimatı
pl Instrukcja obsługi
uk Інструкція з експлуатації
ru Инструкция по эксплуатации
he הוראות שימוש
ar تعليمات الاستخدام

de	Deutsch	3
en	English	5
fr	Français	7
it	Italiano	9
nl	Nederlands	11
da	Dansk	13
no	Norsk	15
sv	Svenska	17
fi	Suomi	19
es	Español	21
pt	Português	23
el	Ελληνικά	25
tr	Türkçe	27
pl	Polski	29
uk	Українська	31
ru	Русский	33
he	עברית	36
ar	عربي	39

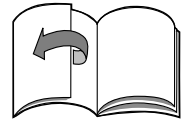
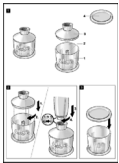

Zu Ihrer Sicherheit

Dieses Zubehör ist für den Stabmixer MSM6B.. bestimmt.
Gebrauchsanleitung des Stabmixers beachten.
Das Zubehör ist nur für die in dieser Anleitung beschriebene
Verwendung geeignet.

▲ Sicherheitshinweise für dieses Gerät

Verletzungsgefahr durch scharfe Messer!

Nie in das Messer im Universalzerkleinerer greifen. Messer des
Universalzerkleinerers nur am Kunststoffgriff anfassen.
Messer des Universalzerkleinerers nicht mit bloßen Händen berühren.
Zum Reinigen Bürste benutzen.

Wichtig!

Zubehör nur bei Stillstand des Gerätes aufsetzen und abnehmen.
Niemals mit dem Stabmixer/Mixfuß im Universalzerkleinerer arbeiten.
Der Universalzerkleinerer ist nicht mikrowellengeeignet.
Aufsatz des Universalzerkleinerers nur bei Stillstand des Gerätes
aufsetzen und abnehmen. Den Aufsatz des Universalzerkleinerers nie
in Flüssigkeiten tauchen und nicht unter fließendem Wasser oder in
der Spülmaschine reinigen.
Den Schneebesens niemals ohne den Getriebevorsatz in das
Grundgerät einsetzen.
Getriebevorsatz nie in Flüssigkeiten tauchen und nicht unter
fließendem Wasser oder in der Spülmaschine reinigen.

Lesen Sie diese Anleitung sorgfältig vor dem Gebrauch, um wichtige Sicherheits- und Bedienhinweise für dieses Gerät zu erhalten.

Gebrauchsanleitung bitte aufbewahren.
Bei Weitergabe des Gerätes an Dritte
Gebrauchsanleitung mitgeben.
Wegen verschiedener Modelle ist es möglich,
dass nicht alle Zubehörteile in Ihrem Set
enthalten sind. Diese sind auch einzeln beim
Kundendienst erhältlich.

Universalzerkleinerer

Bitte Bildseiten ausklappen.

Bild 1

- 1 Universalzerkleinerer
- 2 Messer
- 3 Aufsatz
- 4 Deckel

Bedienen

Zum Zerkleinern von Fleisch, Hartkäse,
Zwiebeln, Kräutern, Knoblauch, Obst,
Gemüse, Nüssen, Mandeln. Die
Maximalmengen in der Tabelle (**Bild 4**)
unbedingt beachten.

Achtung!

*Vor dem Zerkleinern von Fleisch Knorpel,
Knochen und Sehnen entfernen.
Der Universalzerkleinerer ist nicht geeignet
zum Zerkleinern von sehr hartem Gut
(Kaffeebohnen, Rettich, Muskatnüsse) und
gefrorenem Gut (Obst o. Ä).*

Bild 2

- Universalzerkleinerer auf glatte und
saubere Arbeitsfläche stellen und
andrücken.
- Messer einsetzen.
- Lebensmittel einfüllen.
- Aufsatz auf den Universalzerkleinerer
setzen und im Uhrzeigersinn drehen, bis
er hörbar einrastet.

de

- Grundgerät auf den Aufsatz setzen und im Uhrzeigersinn drehen.
- Netzstecker einstecken.
- Grundgerät und Universalzerkleinerer fest halten und Gerät einschalten.
- Nach der Verarbeitung die Einschalttaste loslassen.
- Deckel zum Aufbewahren verarbeiteter Lebensmittel auf den Universalzerkleinerer setzen (**Bild 3**).

Nach der Arbeit/Reinigen

Achtung!

Den Aufsatz des Universalzerkleinerers nie in Wasser tauchen und nicht unter fließendem Wasser oder in der Spülmaschine reinigen.

- Grundgerät vom Aufsatz abnehmen.
- Aufsatz gegen den Uhrzeigersinn drehen und vom Universalzerkleinerer nehmen.
- Messer am Kunststoffgriff anfassen und herausnehmen.
- Universalzerkleinerer und Messer sind spülmaschinenfest.
- Aufsatz nur feucht abwischen.

Schneebesen

Bitte Bildseiten ausklappen.

Bild 5

5 Getriebevorsatz

6 Schneebesen

Wichtig!

Getriebevorsatz mit Schneebesen nur bei Stillstand des Gerätes aufsetzen und abnehmen.

Bedienen

Zum Schlagen von Schlagsahne, Eischnee und Milchschaum (kalte Milch, max. 8 °C).

Achtung!

Den Schneebesen niemals ohne den Getriebevorsatz in das Grundgerät einsetzen.

Bild 6

- Getriebevorsatz auf das Grundgerät setzen und gegen den Uhrzeigersinn drehen.
- Schneebesen in den Getriebevorsatz stecken und einrasten lassen.
- Lebensmittel in den Mixbecher einfüllen.
- Grundgerät und Mixbecher fest halten und Einschalttaste drücken.
- Nach der Verarbeitung die Einschalttaste loslassen.

Nach der Arbeit/Reinigen

Achtung!

Getriebevorsatz nie in Wasser tauchen und nicht unter fließendem Wasser oder in der Spülmaschine reinigen.

- Grundgerät vom Getriebevorsatz abnehmen.
- Schneebesen vom Getriebevorsatz abnehmen.
- Der Schneebesen kann in der Spülmaschine gereinigt werden, den Getriebevorsatz nur feucht abwischen.

For your safety

This accessory is designed for the hand blender MSM6B.. .
Follow the operating instructions for the hand blender.
The accessories are suitable only for the use described in these instructions.

▲ Safety instructions for this appliance

Risk of injury from sharp blades!

Never grip the blade in the universal cutter. Take hold of the universal cutter blade by the plastic handle only.

Do not touch blade of the universal cutter with bare hands.

Clean them with a brush.

Important!

Do not attach or remove accessories until the appliance is at a standstill. Never use the hand blender/blender foot in the universal cutter.

The universal cutter is not microwave-safe.

Do not attach or remove the attachment for the universal cutter until the appliance has come to a standstill. Never immerse the attachment of the universal cutter in liquids and do not clean under flowing water or in the dishwasher.

Never insert the whisk into the base unit without the gear attachment. Never immerse the gear attachment in liquids and do not clean under flowing water or in the dishwasher.

Before use, read these instructions carefully in order to become familiar with important safety and operating instructions for this appliance.

Please keep the operating instructions in a safe place.

If passing on the appliance to a third party, always include the operating instructions.

On account of the different models, it is possible that not all accessories are included in your set.

These are also available separately from customer service.

Universal cutter

Please fold out the illustrated pages.

Fig. 1

- 1 Universal cutter
- 2 Blade
- 3 Attachment
- 4 Lid

Operation

For cutting meat, hard cheese, onions, herbs, garlic, fruit, vegetables, nuts, almonds
Always observe the maximum quantities in the table (Fig. 4).

Warning!

Before cutting meat, remove gristle, bones and sinews.

The universal cutter is not suitable for cutting very hard items (coffee beans, radishes, nutmeg) and frozen food (fruit, etc.).

Fig. 2

- Place the universal cutter on a smooth, clean work surface and press.
- Insert the blade.
- Add food.
- Place the attachment on the universal cutter and rotate in a clockwise direction until it "clicks" into position.
- Place base unit on the attachment and rotate in a clockwise direction.
- Insert the mains plug.

en

- Hold the base unit and universal cutter firmly and switch on the appliance.
- Release the On button after processing.
- Place lid on the universal cutter to keep in the processed food (Fig. 3).

After using the appliance/cleaning

Warning!

Never immerse the attachment of the universal cutter in water and do not clean under flowing water or in the dishwasher.

- Remove the base unit from the attachment.
- Rotate the attachment in an anti-clockwise direction and remove from the universal cutter.
- Take hold of the blade by the plastic handle and take out.
- Universal cutter and blade are dishwasher-proof.
- Wipe the attachment with a damp cloth only.

After using the appliance/cleaning

Warning!

Never immerse the gear attachment in water and do not clean under flowing water or in the dishwasher.

- Remove base unit from the gear attachment.
- Remove the whisk from the gear attachment.
- The whisk can be cleaned in the dishwasher, but wipe the gear attachment with a damp cloth only.

Whisk

Please fold out the illustrated pages.

Fig. 5

5 Gear attachment

6 Whisk

Important!

Do not attach or remove the gear attachment with whisk until the appliance is at a standstill.

Operation

For whipping cream, beating egg whites and making milk shakes (cold milk, max. 8 °C).

Warning!

Never insert the whisk into the base unit without the gear attachment.

Fig. 6

- Place gear attachment on the base unit and turn anti-clockwise.
- Insert the whisk into the gear attachment and lock into position.
- Put ingredients into the blender jug.
- Take hold of the base unit and blender jug and press the On button.
- Release the On button after processing.

Subject to alterations.

Robert Bosch Hausgeräte GmbH

Pour votre sécurité

Cet accessoire est destiné au mixeur plongeant MSM6B.. .
Respectez la notice d'utilisation du mixeur plongeant.
L'accessoire ne convient qu'à l'utilisation décrite dans la présente notice.

▲ Consignes de sécurité pour cet appareil

Risque de blessures avec les lames tranchantes !

N'approchez jamais les doigts du couteau présent dans le broyeur universel. Ne saisissez les lames du broyeur universel que par la poignée en plastique. Ne touchez jamais la lame du broyeur universel avec les mains nues. Pour nettoyer, utilisez une brosse.

Important !

Ne montez et démontez l'accessoire qu'une fois l'appareil immobile. Ne travaillez jamais avec le mixeur plongeant / le pied mixeur dans le broyeur universel. Le broyeur universel ne va pas au four micro-ondes. Montez et retirez le couvercle du broyeur universel uniquement pendant que l'appareil ne tourne pas. Ne plongez jamais l'élément superposé du broyeur universel dans des liquides, ne le nettoyez pas sous l'eau ou au lave-vaisselle.

N'introduisez jamais le fouet dans l'appareil de base sans vous servir de l'embout démultiplicateur.

Ne plongez jamais l'embout démultiplicateur dans des liquides, ne le nettoyez pas sous l'eau du robinet ou au lave-vaisselle.

Veillez lire la présente notice attentivement avant utilisation pour connaître les consignes de sécurité et d'utilisation importantes visant cet appareil.

Rangez soigneusement la notice d'instructions. Si vous remettez l'appareil à un tiers, joignez sa notice d'utilisation.

Vu le nombre de modèles différents, il se peut que les accessoires ne figurent pas tous dans votre set. Vous pouvez vous procurer ces accessoires individuellement auprès du service après-vente.

Broyeur universel

Veillez déplier les volets illustrés.

Figure 1

- 1 Broyeur universel
- 2 Lame
- 3 Élément superposé
- 4 Couvercle

Utilisation

Cet accessoire sert à broyer les produits suivants : viande, fromage dur, oignons, fines herbes, ail, fruits, légumes, noix et amandes. Respectez impérativement les quantités maximales énoncées dans le tableau (figure 4).

Attention !

Avant de broyer de la viande, retirez-en les cartilages, os et tendons.

Ce broyeur universel ne convient pas pour broyer les produits très durs (grains de café, raifort, noix muscade) et congelés (fruits ou assimilés).

Figure 2

- Posez le broyeur universel sur une surface de travail lisse et propre, puis appuyez dessus.
- Mettez la lame en place.
- Versez les produits à broyer dans le récipient.

fr

- Posez l'élément superposé sur le broyeur universel et tournez jusqu'à ce qu'elle se clipse de façon bien audible.
- Posez l'appareil de base sur l'élément superposé puis tournez-la dans le sens des aiguilles d'une montre.
- Introduisez la fiche dans la prise de courant.
- Tenez fermement l'appareil de base et le broyeur universel. Allumez l'appareil.
- Une fois les aliments traités, relâchez la touche d'allumage.
- Pour conserver les produits broyés dans le récipient, posez la couvercle sur le broyeur universel (**figure 3**).

Après le travail / Nettoyage

Attention !

Ne plongez jamais l'élément superposé du broyeur universel dans l'eau, ne le nettoyez pas sous l'eau du robinet et ne le mettez pas au lave-vaisselle.

- Détachez l'appareil de base de l'élément superposé.
- Tournez l'élément superposé en sens inverse des aiguilles d'une montre puis détachez-la du broyeur universel.
- Saisissez le couteau par sa poignée en plastique puis retirez-le.
- Le broyeur universel et le couteau peuvent se laver au lave-vaisselle.
- Contentez-vous de nettoyer l'élément superposé avec un essuie-tout humide.

Fouet

Veillez déplier les volets illustrés.

Figure 5

5 Embout démultiplicateur

6 Fouet

Important !

Ne montez et démontez l'embout démultiplicateur avec fouet qu'une fois l'appareil immobile.

Utilisation

Pour battre de la crème Chantilly, des œufs en neige et faire mousser du lait (8 °C)

Attention !

N'introduisez jamais le fouet dans l'appareil de base sans vous servir de l'embout démultiplicateur.

Figure 6

- Posez l'accessoire démultiplicateur sur l'appareil de base et tournez en sens inverse des aiguilles d'une montre.
- Insérez le fouet dans l'embout démultiplicateur puis clipsez-le.
- Versez les aliments dans le bol mixeur.
- Tenez fermement l'appareil de base et le bol mixeur, puis appuyez sur la touche d'enclenchement.
- Une fois les aliments traités, relâchez la touche d'allumage.

Après le travail / Nettoyage

Attention !

Ne plongez jamais l'embout démultiplicateur dans l'eau, ne le nettoyez pas sous l'eau du robinet et ne le mettez pas au lave-vaisselle.

- Détachez l'appareil de base de l'accessoire démultiplicateur.
- Détachez le fouet de l'embout démultiplicateur.
- Le fouet peut se laver au lave-vaisselle. N'essuyez l'embout démultiplicateur qu'avec un chiffon humide.

Sous réserve de modifications.

Robert Bosch Hausgeräte GmbH

Per la vostra sicurezza

Questo accessorio è previsto per il frullatore ad immersione MSM6B.. . Osservare le istruzioni per l'uso del frullatore ad immersione. L'accessorio è idoneo solo per l'impiego descritto in questa guida.

⚠ Avvertenze di sicurezza per questo apparecchio

Pericolo di ferite da lame taglienti!

Non toccare mai la lama nel mini tritatutto. Afferrare la lama del mini tritatutto solo sull'impugnatura in plastica. Non toccare a mani nude la lama del mini tritatutto. Per la pulizia usare una spazzola.

Importante!

Applicare e rimuovere gli accessori solo ad apparecchio fermo. Non lavorare mai con il frullatore ad immersione/piede frullatore nel mini tritatutto. Il mini tritatutto non è idoneo per forni a microonde. Applicare e rimuovere l'adattatore del mini tritatutto solo quando l'apparecchio è fermo. Non immergere mai l'adattatore del mini tritatutto in liquidi e non lavarlo sotto acqua corrente o nella lavastoviglie. Non inserire mai nell'apparecchio base la frusta per montare priva dell'adattatore ingranaggio.

Non immergere mai l'adattatore ingranaggio in liquidi e non lavarlo sotto acqua corrente o nella lavastoviglie.

Leggere attentamente questa guida prima dell'uso, per conoscere importanti istruzioni di sicurezza e per l'uso di questo apparecchio.

Si prega di conservare le istruzioni per l'uso. In caso di cessione dell'apparecchio a terzi, consegnare unitamente questo libretto d'istruzioni. A causa dei diversi modelli, è possibile che non tutti gli accessori siano compresi nel vostro set. Questi sono in vendita anche singolarmente presso il servizio assistenza clienti.

Mini tritatutto

Aprire le pagine con le figure.

Figura 1

- 1 Mini tritatutto
- 2 Lama
- 3 Adattatore
- 4 Coperchio

Uso

Per sminuzzare carne, formaggio duro, cipolle, erbe aromatiche, aglio, frutta, verdura, noci, mandorle.

Rispettare assolutamente le quantità massime indicate nella tabella (figura 4)

Attenzione!

Prima di sminuzzare la carne, asportare cartilagini, ossi e tendini.

Il mini tritatutto non è idoneo per sminuzzare alimenti molto duri (grani di caffè, rafano, noci moscate) e prodotti congelati (frutta e simili).

Figura 2

- Mettere il mini tritatutto su una superficie di lavoro liscia e pulita e premerlo.
- Inserire la lama.
- Introdurre l'alimento.
- Applicare sul mini tritatutto l'adattatore e ruotarlo in senso orario finché non si sente lo scatto d'arresto.
- Disporre l'apparecchio base sull'adattatore e ruotarlo in senso orario.
- Inserire la spina.
- Mantenere ben fermi apparecchio base e mini tritatutto ed accendere l'apparecchio.
- Terminata la lavorazione, rilasciare il pulsante di accensione.
- Per conservare alimenti lavorati, applicare il coperchio sul mini tritatutto (figura 3).

it

Dopo il lavoro/Pulizia

Attenzione!

Non immergere mai l'adattatore del mini tritatutto in acqua e non lavarlo sotto acqua corrente o nella lavastoviglie.

- Staccare l'apparecchio base dall'adattatore.
- Ruotare l'adattatore in senso antiorario e toglierlo dal mini tritatutto.
- Afferrare la lama sull'impugnatura di plastica ed estrarla.
- Mini tritatutto e lama sono lavabili in lavastoviglie.
- Pulire l'adattatore solo con un panno umido.

Frusta per montare

Aprire le pagine con le figure.

Figura 5

5 Adattatore ingranaggio

6 Frusta per montare

Importante!

Applicare e staccare l'adattatore ingranaggio con frusta per montare solo ad apparecchio fermo.

Uso

Per montare la panna, albume d'uovo e schiuma di latte (latte freddo, max. 8 °C).

Attenzione!

Non inserire mai nell'apparecchio base la frusta per montare priva dell'adattatore ingranaggio.

Figura 6

- Applicare l'adattatore ingranaggio sull'apparecchio base e ruotare in senso antiorario.
- Inserire la frusta per montare nell'adattatore ed arrestarla.
- Introdurre l'alimento nel bicchiere frullatore.
- Mantenere ben fermo l'apparecchio ed il bicchiere frullatore e premere il pulsante d'accensione.
- Terminata la lavorazione, rilasciare il pulsante di accensione.

Dopo il lavoro/Pulizia

Attenzione!

Non immergere mai l'adattatore ingranaggio in acqua e non lavarlo sotto acqua corrente o nella lavastoviglie.

- Togliere l'apparecchio base dall'adattatore ingranaggio.
- Staccare la frusta per montare dall'adattatore.
- La frusta per montare può essere lavata in lavastoviglie, pulire l'adattatore ingranaggio solo con un panno umido.

Con riserva di modifiche.

Robert Bosch Hausgeräte GmbH

Voor uw veiligheid

Dit toebehoren is bedoeld voor de staafmixer MSM6B.. .

Neem de gebruiksaanwijzing van de staafmixer in acht.

Het toebehoren is alleen geschikt voor de in deze gebruiksaanwijzing beschreven toepassing.

▲ Veiligheidsvoorschriften voor dit apparaat

Verwondingsgevaar door scherpe messen!

Niet in het mes van de universele fijnsnijder grijpen.

Het mes van de universele fijnsnijder uitsluitend vastpakken aan de kunststof handgreep. Het mes van de universele fijnsnijder niet met blote handen aanraken. Gebruik voor het reinigen een borstel.

Belangrijk!

Toebehoren alleen aanbrengen en verwijderen wanneer het apparaat stilstaat.

Nooit met de staafmixer/mixervoet in de universele fijnsnijder werken. De universele fijnsnijder is niet geschikt voor de magnetron.

Het hulpstuk van de allesnijder alleen aanbrengen of verwijderen wanneer het apparaat stilstaat. Het opzetstuk van de universele fijnsnijder niet in vloeistof dompelen en niet onder stromend water of in de afwasautomaat reinigen. De eiwitklopper nooit zonder aandrijfhulpstuk in het basisapparaat aanbrengen.

Het aandrijfhulpstuk niet in vloeistof dompelen en niet onder stromend water of in de afwasautomaat reinigen.

Lees voor de ingebruikneming zorgvuldig deze gebruiksaanwijzing, die belangrijke veiligheids- en bedieningsaanwijzingen over het apparaat bevat.

De gebruiksaanwijzing bewaren a.u.b. Overhandig ook de gebruiksaanwijzing als u het apparaat doorgeeft aan derden. Omdat er meerdere modellen zijn, is het mogelijk dat uw set niet alle toebehoren-onderdelen bevat. Deze zijn afzonderlijk verkrijgbaar bij de klantenservice.

Universele fijnsnijder

De pagina's met afbeeldingen uitklappen a.u.b.

Afbeelding 1

- 1 Universele fijnsnijder
- 2 Mes
- 3 Hulpstuk
- 4 Deksel

Bedienen

Voor het fijnsnijden van vlees, harde kaas, uien, kruiden, knoflook, fruit, groente, noten, amandelen. Neem de in de tabel (afb. 4) vermelde maximum hoeveelheden beslist in acht.

Attentie!

Kraakbeen, beenderen en zeen verwijderen voordat u vlees fijnsnijdt.

De universele fijnsnijder is niet geschikt voor het fijnsnijden van zeer harde levensmiddelen (koffiebonen, rammenas, muskaatnoten) en diepvriesproducten (fruit e.d.).

Afbeelding 2

- Universele fijnsnijder op een gladde en schone ondergrond zetten en aandrukken.
- Mes aanbrengen.
- Levensmiddelen toevoegen.
- Opzetstuk op de universele fijnsnijder plaatsen en met de klok mee draaien tot het hoorbaar vastklikt.

nl

- Het basisapparaat op het hulpstuk aanbrengen en met de klok mee draaien.
- Stekker in wandcontactdoos doen.
- Het basisapparaat en de universele fijnsnijder vasthouden en het apparaat inschakelen.
- Na het verwerking de inschakelknop loslaten.
- Het deksel op de allesnijder aanbrengen om fijngesneden levensmiddelen te bewaren (afb. 3).

Na gebruikhet werk/reinigen

Attentie!

Het opzetstuk van de universele fijnsnijder niet in water dompelen en niet onder stromend water of in de afwasautomaat reinigen.

- Het basisapparaat verwijderen van het hulpstuk.
- Opzetstuk tegen de klok in draaien en van de universele fijnsnijder nemen.
- Het mes aan de kunststof handgreep vastpakken en eruit nemen.
- De universele fijnsnijder en het mes kunnen in de afwasautomaat worden gereinigd.
- Het hulpstuk uitsluitend schoonvegen met een vochtige doek.

Eiwitklopper

De pagina's met afbeeldingen uitklappen a.u.b.

Afbeelding 5

5 Aandrijfhulpstuk

6 Eiwitklopper

Belangrijk!

Het aandrijfhulpstuk met de eiwitklopper alleen aanbrengen en verwijderen wanneer het apparaat stilstaat.

Bedienen

Voor het kloppen van slagroom, eiwit en melkschuim (koude melk, max. 8 °C).

Attentie!

De eiwitklopper nooit zonder aandrijfhulpstuk in het basisapparaat aanbrengen.

Afbeelding 6

- Aandrijfhulpstuk op het basisapparaat zetten en tegen de klok in draaien.
- Eiwitklopper in het aandrijfhulpstuk steken en vastklikken.
- Levensmiddel in de mixkom doen.
- Basisapparaat en mixkom vasthouden en de inschakeltoets indrukken.
- Na het verwerking de inschakelknop loslaten.

Na gebruikhet werk/reinigen

Attentie!

Het aandrijfhulpstuk niet in water dompelen en niet onder stromend water of in de afwasautomaat reinigen.

- Basisapparaat van het aandrijfhulpstuk nemen.
- Eiwitklopper van het aandrijfhulpstuk nemen.
- De eiwitklopper kan worden gereinigd in de afwasautomaat; het aandrijfhulpstuk alleen afvegen met een vochtige doek.

Wijzigingen voorbehouden.

Robert Bosch Hausgeräte GmbH

For din egen sikkerheds skyld

Dette tilbehør er beregnet til stavblenderen MSM6B..

Læs og overhold brugsvejledningen til stavblenderen.

Tilbehøret er kun egnet til de formål, der er beskrevet i denne vejledning.

▲ Sikkerhedshenvisninger til dette apparat

Kvæstelsesfare som følge af skarpe knive!

Stik aldrig hånden ind i kniven i minihakkeren.

Tag kun fat i kunststofgrebet på minihakkerens kniv.

Berør ikke minihakkerens kniv med de bare hænder.

Benyt en børste til rengøring.

Vigtigt!

Tilbehør må kun sættes på og tages af, når apparatet står stille.

Arbejd aldrig med stavblenderen/blenderfoden i minihakkeren.

Minihakkeren er ikke egnet til mikrobølgeovnen.

Påsats på minihakker må kun sættes på og tages af, når apparatet står stille. Dyp aldrig påsatsen på minihakkeren i væsker, rengør den ikke under rindende vand og sæt den ikke i opvaskemaskinen.

Sæt aldrig piskeriset ind i motorenheden uden drevforsatsen.

Dyp aldrig drevforsatsen i væsker, rengør den ikke under rindende vand og sæt den ikke i opvaskemaskinen.

Læs denne vejledning nøje igennem før brug for at få vigtige sikkerheds- og betjeningshenvisninger til dette apparat.

Opbevar venligst brugsvejledningen.

Giv brugsvejledningen videre til en senere ejer.

Da der findes forskellige modeller, kan det være, at ikke alle tilbehørsdele er indeholdt i dit sæt. Disse kan også købes enkeltvis hos kundeservice.

Minihakker

Fold billedsiderne ud.

Billede 1

- 1 Minihakker
- 2 Kniv
- 3 Påsats
- 4 Låg

Betjening

Til at småhakke kød, hård ost, løg, krydderurter, hvidløg, frugt, grønt, nødder, mandler. De maks. mængder i tabellen (**billede 4**) skal ubetinget overholdes.

OBS!

Før kød småhakkes fjern brusk, ben og sener.

Minihakkeren er ikke egnet til at småhakke meget hårde fødevarer (kaffebønner, ræddike, muskatnødder) og frostvarer (frugt el.lign.).

Billede 2

- Stil minihakkeren på en glat og ren arbejdsflade og tryk den ned.
- Sæt kniven i.
- Fyld fødevarerne i.
- Sæt påsatsen på minihakkeren og drej den til højre indtil den falder hørbart i hak.
- Sæt motorenheden på påsatsen og drej den til højre.
- Sæt netstikket i.
- Hold fast i motorenhed og minihakker og tænd for apparatet.
- Slip tændetasten efter forarbejdning.
- Sæt låget på minihakkeren for opbevaring af de forarbejdede fødevarer (**billede 3**).

da

Efter arbejdet/Rengøring

OBS!

Dyp aldrig påsatsen på minihakkeren i vand, rengør den ikke under rindende vand og sæt den ikke i opvaskemaskinen.

- Tag motorenheden af påsatsen.
- Drej påsatsen mod venstre og tag den af minihakkeren.
- Tag fat i kunststofgrebet på kniven og tag den ud.
- Minihakkeren og kniven kan tåle opvaskemaskine.
- Påsatsen må kun tørres af med en fugtig klud.

Piskeris

Fold billedsiderne ud.

Billede 5

5 Drevforsats

6 Piskeris

Vigtigt!

Drevforsats med piskeris må kun sættes på og tages af, når apparatet står stille.

Betjening

Til at piske flødeskum, æggehvider og mælkeskum (kold mælk, maks. 8 °C).

OBS!

Sæt aldrig piskeriset ind i motorenheden uden drevforsatsen.

Billede 6

- Sæt drevforsatsen på motorenheden og drej den mod venstre.
- Stik piskeriset ind i drevforsatsen og få det til at falde i hak.
- Fyld fødevarerne i blenderbægeret.
- Hold fast i motorenhed og blenderbæger og tryk på tændetasten.
- Slip tændetasten efter forarbejdning.

Efter arbejdet/Rengøring

OBS!

Dyp aldrig drevforsatsen i vand, rengør den ikke under rindende vand og sæt den ikke i opvaskemaskinen.

- Tag motorenheden af drevforsatsen.
- Tag piskeriset af drevforsatsen.
- Piskeriset kan sættes i opvaskemaskinen, drevforsatsen må kun tørres af med en fugtig klud.

Ændringer forbeholdes.

For din egen sikkerhet

Dette tilbehøret er beregnet for stavmikseren MSM6B.. .

Ta hensyn til bruksveiledningen for stavmikseren.

Tilbehøret er kun egnet for den bruken som er beskrevet i denne veiledningen.

▲ Sikkerhetshenvisninger for dette apparatet

Fare for skade på grunn av skarpe kniver!

Det må aldri gripes inn i kniven i universalkutteren.

Kniven på universalkutteren må kun holdes i plashåndtaket.

Kniven på universalkutteren må ikke berøres med bare hender.

For rengjøring må det brukes en børste.

Viktig!

Tilbehøret må kun settes på og tas av når apparatet står stille.

Det må aldri arbeides med stavmikseren/miksefoten i universalkutteren. Universalkutteren er ikke egnet for mikrobølge.

Påsatsen for universalkutteren må kun settes på og tas av når apparatet står stille. Påsatsen på universalkutteren må aldri dyppes ned i væsker og ikke rengjøres under rennende vann eller i oppvaskmaskin.

Vispen må aldri settes inn i basismaskinen uten drevforsatsen.

Drevforsatsen må aldri dyppes ned i væsker og ikke rengjøres under rennende vann eller i oppvaskmaskin.

Les nøye igjennom denne veiledningen før bruk, for å få viktige sikkerhets- og betjeningshenvisninger for dette apparatet.

Bruksveiledningen må oppbevares.

Dersom apparatet gis videre til andre, må bruksveiledningen leveres med.

På grunn av forskjellige modeller er det mulig at ikke alle tilbehørsdelene er vedlagt settet ditt. Disse kan også fåes enkeltvis hos kundeservice.

Universalkutter

Vennligst brett ut sidene med bilder.

Bilde 1

- 1 Universalkutter
- 2 Kniv
- 3 Påsats
- 4 Lokk

Betjening

For kutting av kjøtt, hard ost, løk, urter, hvitløk, frukt, grønnsaker, nøtter, mandler. Den maksimale mengden som er oppført på tabellen (**bilde 4**) må absolutt tas hensyn til.

Obs!

Før kutting av kjøtt må brus, ben og sener fjernes.

Universalkutteren er ikke egnet for kutting av meget harde ting (kaffebønner, nepe, muskatnøtt) og frosne ting (frukt e.l.).

Bilde 2

- Universalkutteren stilles på en glatt og ren arbeidsflate og trykkes fast.
- Kniven settes inn.
- Matvarene fylles på.
- Påsatsen settes på universalkutteren og dreies i klokken retning inntil den smekker i slik at det høres.
- Basismaskinen settes på påsatsen og dreies i klokken retning.
- Støpselet stikkes inn.
- Basismaskinen og universalkutteren holdes fast og apparatet slås på.
- Etter bearbeidingen må innkoblingstasten slippes.
- For oppbevaring av bearbejtede matvarer settes lokket på universalkutteren (**bilde 3**).

no

Etter arbeidet/Rengjøring

Obs!

Påsatsen til universalkutteren må aldri dyppes ned i vann og må ikke rengjøres under rennende vann eller i oppvaskmaskinen.

- Basismaskinen tas av påsatsen.
- Påsatsen dreies imot klokkenes retning og tas av universalkutteren.
- Kniven gripes i plasthåndtaket og tas ut.
- Universalkutteren og kniven kan rengjøres i oppvaskmaskin.
- Påsatsen må kun tørkes av med en fuktig klut.

Visp

Vennligst brett ut sidene med bilder.

Bilde 5

5 Drevforsats

6 Visp

Viktig!

Drevforsatsen med visp må kun settes på og tas av når apparatet står stille.

Betjening

For pisking av kremfløte, eggehvite og melkeskum (kald melk, maks. 8 °C).

Obs!

Vispen må aldri settes inn i basismaskinen uten drevforsatsen.

Bilde 6

- Drevforsatsen settes oppå basismaskinen og dreies imot klokkenes retning.
- Vispen stikkes inn i drevforsatsen og smekkes i.
- Matvarene fylles på i miksebegeret.
- Basismaskinen og miksebegeret holdes fast og innkoblingstasten trykkes.
- Etter bearbeidingen må innkoblingstasten slippes.

Etter arbeidet/Rengjøring

Obs!

Drevforsatsen må aldri dyppes ned i vann og må ikke rengjøres under rennende vann eller i oppvaskmaskinen.

- Basismaskinen tas av drevforsatsen.
- Vispen tas av drevforsatsen.
- Vispen kan vaskes i oppvaskmaskin, drevforsatsen må kun tørkes av med en fuktig klut.

Endringer forbeholdes.

För din säkerhet

Detta tillbehör är avsett för användning med stavmixern MSM6B..
Följ bruksanvisningen till stavmixern.
Tillbehöret är endast lämpligt att användas på sätt som beskrivs
i denna bruksanvisning.

▲ Säkerhetsanvisningar för denna apparat

Risk för skada pga vassa knivar!

Ta aldrig i kniven på minihackaren. Ta minihackarens kniv endast i plast-handtaget. Ta inte i kniven till minihackaren med bara händerna.
Använd en borste för rengöring.

Viktigt!

Tillbehöret får endast sättas fast och lossas när apparaten står stilla.
Arbeta aldrig med stavmixern/mixerfoten i minihackaren.
Minihackaren är inte lämplig för mikrovågsugn.
Minihackarens överdel får endast sättas fast och lossas när apparaten står stilla. Doppa aldrig minihackarens överdel i vätskor och rengör den inte under rinnande vatten eller i diskmaskin.
Sätt aldrig in visp utan drivaxel i motordelen.
Doppa aldrig drivaxeln i vätskor och rengör den inte under rinnande vatten eller i diskmaskin.

Läs noga denna bruksanvisning före användning för att få viktiga anvisningar om säkerhet och om hur denna apparat används.

Spara bruksanvisningen.

Låt bruksanvisningen följa med apparaten vid ett eventuellt ägarbyte.

Eftersom det finns olika modeller kan det hända, att inte alla tillbehör delar följer med din leverans. Dessa finns även att köpa separat hos kundtjänst.

Minihackare

Vik ut bildsidorna.

Bild 1

- 1 Minihackare
- 2 Kniv
- 3 Överdel
- 4 Lock

Användning

För att finfördela kött, hårdost, lök, kryddväxter, vitlök, frukt, grönsaker, nötter, mandlar. Det är viktigt att noga följa de maxmängder som anges i tabellen (**bild 4**).

Var försiktig!

Avlägsna brosk, ben och senor innan köttet finfördelas.

Minihackaren är inte lämplig att finfördela mycket hårda produkter med (kaffeböner, rättika, muskotnötter) och inte heller frysta produkter (frukt eller dyligt).

Bild 2

- Ställ minihackaren på plan och ren arbetsyta och tryck fast den.
- Sätt i kniven.
- Fyll på livsmedlen.
- Sätt överdelen på minihackaren och vrid medurs tills du hör att den snäpper fast.
- Sätt motordelen på överdelen och vrid den medurs.
- Sätt stickkontakten i vägguttaget.
- Håll fast motordelen och minihackaren och slå på apparaten.
- Släpp startknappen efter bearbetning.
- För förvaring av bearbetade livsmedel sätt locket på minihackaren (**bild 3**).

sv

Efter arbetet/Rengöring

Var försiktig!

Doppa aldrig minihackarens överdel i vatten och rengör den inte under rinnande vatten eller i diskmaskin.

- Lossa motordelen från överdelen.
- Vrid överdelen moturs och ta av den från minihackaren.
- Fatta kniven i plasthandtaget och ta ut den.
- Minihackaren och kniven kan rengöras i diskmaskin.
- Överdelen torkas endast av med fuktig duk.

Visp

Vik ut bildsidorna.

Bild 5

5 Drivaxel

6 Visp

Viktigt!

Drivaxeln och vispen får endast sättas fast eller lossas när apparaten står stilla.

Användning

För att vispa grädde, äggvita och mjölk till skum (kall mjölk, max 8 °C).

Var försiktig!

Sätt aldrig in visp utan drivaxel i motordelen.

Bild 6

- Sätt drivaxeln på motordelen och vrid den moturs.
- Stick in vispen i drivaxeln och tryck tills den snäpper fast.
- Fyll på livsmedlen i mixerbägaren.
- Håll fast motordelen och mixerbägaren och tryck på startknappen.
- Släpp startknappen efter bearbetning.

Efter arbetet/Rengöring

Var försiktig!

Doppa aldrig drivaxeln i vatten och rengör den inte under rinnande vatten eller i diskmaskin.

- Lossa motordelen från drivaxeln.
- Lossa vispen från drivaxeln.
- Vispen kan rengöras i diskmaskin, drivaxeln torkas endast av med fuktig duk.

Rätten till ändringar förbehålles.

Turvallisuusasiaa

Tämä varuste on tarkoitettu sauvasekoittimelle MSM6B.. .
Noudata sauvasekoittimen ohjeita. Varuste soveltuu vain tässä käyttö-
ohjeessa kuvattuun käyttötarkoitukseen.

▲ Laitetta koskevat turvallisuusohjeet

Varo terävää terää – loukkaantumisvaara!

Älä tartu minileikkurin terään. Pidä kiinni vain minileikkurin terän
muovikahvasta. Älä koske minileikkurin terään paljain käsin.

Käytä puhdistamiseen harjaa.

Tärkeää!

Irrota ja kiinnitä varuste vain laitteen ollessa pysähdyksissä.

Älä käytä sauvasekoitinta tai sekoitusjalkaa minileikkurissa.

Minileikkuri ei sovellu mikroaaltouunikäyttöön.

Irrota ja kiinnitä minileikkurin yläosa vain laitteen ollessa pysähdyk-
sissä. Älä koskaan upota minileikkurin yläosaa veteen tai muihin
nesteisiin äläkä pese sitä juoksevan veden alla tai astianpesuko-
neessa.

Älä aseta koskaan pallovispilää ilman adapteria peruslaitteeseen.

Älä koskaan upota vaihteisto-osaa veteen tai muihin nesteisiin äläkä
pese sitä juoksevan veden alla tai astianpesukoneessa.

Lue käyttöohje huolellisesti ennen laitteen
käyttöä. Siinä on tärkeitä laitetta koskevia
turvallisuus- ja käyttöohjeita.

Säilytä käyttöohje huolellisesti.

Muista antaa käyttöohje laitteen mahdoli-
selle uudelle omistajalle.

Varustus vaihtelee malleittain, joten on
mahdollista, että kaikki tässä mainitut
lisävarusteet eivät ole oman laitteesi
mukana. Voit tilata niitä lisävarusteina
asiakaspalvelusta.

Minileikkuri

Käännä esiin kuvasivut.

Kuva 1

- 1 Minileikkuri
- 2 Terä
- 3 Yläosa
- 4 Kansi

Käyttö

Lihan, kovan juuston, sipulien, yrttien, valko-
sipulien, hedelmien ja marjojen, kasvisten,
pähkinöiden ja mantelien hienontamiseen.
Noudata tarkasti taulukossa annettuja
maksimimääriä (kuva 4).

Huom.!

Poista lihasta ennen hienontamista rustot,
luut ja jänteet.

Minileikkuri ei sovellu erittäin kovien ainesten
(kahvinpapujen, retikan, muskottipähkinöi-
den) tai jäisten ainesten (marjojen/hedelmien
tms.) hienontamiseen.

Kuva 2

- Aseta minileikkuri sileälle ja puhtaalle
työtasolle ja paina kiinni pintaan.
- Kiinnitä terä.
- Täytä elintarvikkeet.
- Kiinnitä yläosa minileikkurin päälle
ja käännä myötäpäivään, kunnes
se napsahtaa kuuluvasti paikoilleen.
- Aseta peruslaite leikkurin yläosaan
ja käännä myötäpäivään.
- Laita pistotulppa pistorasiaan.
- Pidä kiinni sekä peruslaitteesta että
minileikkurista ja käynnistä laite.
- Vapauta käynnistyskytkin käsittelyn
jälkeen.
- Aseta kansi kulhon päälle, kun käytät
minileikkuria valmiiksi käsiteltyjen elintar-
vikkeiden säilyttämiseen (kuva 3).

fi

Käytön jälkeen/puhdistus

Huom.!

Älä koskaan upota minileikkurin yläosaa veteen äläkä pese sitä juoksevan veden alla tai astianpesukoneessa.

- Irrota peruslaite yläosasta.
- Käännä yläosaa vastapäivään ja irrota minileikkurista.
- Tartu terään sen muovikahvasta ja poista terä.
- Minileikkurin ja terän voit pestä astianpesukoneessa.
- Puhdista yläosa vain kostealla liinalla pyyhkien.

Pallovispilä

Käännä esiin kuvasivut.

Kuva 5

5 Adapteri

6 Pallovispilä

Tärkeää!

Irrota ja kiinnitä adapteri ja pallovispilä vain laitteen ollessa pysähdyksissä.

Käyttö

Kerma- ja valkuaisvaahdon vatkaamiseen ja maidon vaahdottamiseen (kylmä maito, max. 8 °C).

Huom.!

Älä aseta koskaan pallovispilää ilman adapteria peruslaitteeseen.

Kuva 6

- Aseta adapteri paikalleen peruslaitteeseen ja kierrä vastapäivään.
- Työnnä pallovispilä vaihteisto-osaan ja lukitse paikoilleen.
- Täytä elintarvikkeet kulhoon.
- Pidä kiinni peruslaitteesta ja kulhosta ja paina käynnistyskytkintä.
- Vapauta käynnistyskytkin käsittelyn jälkeen.

Käytön jälkeen/puhdistus

Huom.!

Älä koskaan upota adapteria veteen äläkä pese sitä juoksevan veden alla tai astianpesukoneessa.

- Irrota peruslaite adapterista.
- Irrota pallovispilä vaihteisto-osasta.
- Pallovispilän voit pestä astianpesukoneessa; puhdista adapteri vain kostealla liinalla pyyhkien.

Observaciones para su seguridad

El presente accesorio está destinado exclusivamente para el uso con la batidora de varilla MSM6B... Ténganse presentes a este respecto las instrucciones de uso de la batidora de varilla. El accesorio solo es adecuado para el uso descrito en las presentes instrucciones de uso.

▲ Advertencias de seguridad para este aparato

¡Peligro de lesiones a causa de las cuchillas cortantes!

¡No introducir nunca las manos en la cuchilla de accesorio picador! Sujetar la cuchilla del picador universal solo por el asidero de plástico que incorpora. ¡No tocar la cuchilla del picador universal con las manos! Usar siempre un cepillo para limpiar la cuchilla.

¡Importante!

Montar y desmontar los accesorios solo con el aparato parado. No trabajar nunca con la batidora de varilla/el pie de la batidora en el vaso del accesorio picador universal. El picador universal no es adecuado para el horno microondas. Montar y retirar el adaptador del accesorio picador sólo con la máquina parada. No sumergir el adaptador del picador universal en líquidos, no lavarlo bajo el chorro de agua del grifo ni tampoco en el lavavajillas. No montar nunca la varilla batidora en la base motriz sin el mecanismo de accionamiento. No sumergir nunca en líquidos el mecanismo de accionamiento, no lavarlo bajo el chorro de agua del grifo ni tampoco en el lavavajillas.

Lea las presentes instrucciones de uso detenidamente antes de utilizar el aparato. En ellas se facilitan importantes advertencias de seguridad y de manejo.

Lea detenidamente las instrucciones de uso del aparato y guárdelas para un posible propietario posterior.

En caso de ceder o entregar el aparato a otra persona, acompáñelo siempre de las correspondientes instrucciones de uso. A causa de la diversidad de modelos existentes es posible que el juego de accesorios de su modelo no incluya todos los accesorios disponibles. Éstos, sin embargo, se pueden adquirir individualmente en el Servicio de Asistencia Técnica Oficial de la marca.

Accesorio picador universal

Despliegue, por favor, las páginas con las ilustraciones.

Fig. 1

- 1 Accesorio picador universal
- 2 Cuchilla
- 3 Adaptador
- 4 Tapa

Usar el aparato

Para picar carne, queso duro, cebollas, hierbas aromáticas, ajo, fruta, verdura, nueces y almendras.

¡Obsérvense estrictamente las máximas cantidades admisibles reseñadas en la tabla (Fig. 4)!

¡Atención!

Antes picar la carne, limpiar ésta de cartílagos, tendones y huesos.

El accesorio picador no es adecuado para picar productos muy duros (por ejemplo granos de café, nabos, nuez moscada) o alimentos congelados.

Fig. 2

- Colocar el accesorio picador sobre una base lisa y limpia. Encajarlo en el cuerpo de la batidora.
- Montar la cuchilla en el cuerpo de la picadora.
- Colocar los alimentos que se desean elaborar con la picadora.

es

- Montar el adaptador en la picadora; girarlo hacia la derecha (sentido de marcha de las agujas del reloj), hasta que encaje de modo audible.
- Colocar la base motriz sobre el adaptador y girarla hacia la derecha (sentido de marcha de las agujas del reloj).
- Introducir el cable de conexión en la toma de corriente.
- Sujetar bien la base motriz y el accesorio picador; conectar el aparato.
- Tras concluir el trabajo, soltar la tecla de conexión.
- Colocar la tapa para guardar los alimentos picados en el accesorio picador (Fig. 3).

Tras concluir el trabajo/ Limpieza del aparato

¡Atención!

¡No sumergir nunca el accesorio picador en el agua! ¡No lavarlo tampoco bajo el grifo de agua ni en el lavavajillas!

- Retirar la base motriz del adaptador.
- Girar el adaptador hacia la izquierda (sentido de marcha contrario al de las agujas de reloj) y retirarlo del accesorio picador.
- Sujetar la cuchilla por el asa de plástico y retirarla.
- El accesorio picador y la cuchilla se pueden lavar en el lavavajillas.
- Limpiar el adaptador sólo con un paño húmedo.

Varilla batidora para montar claras

Despliegue, por favor, las páginas con las ilustraciones.

Fig. 5

5 Mecanismo de accionamiento de los accesorios

6 Varilla batidora para montar claras

¡Importante!

Montar o retirar el mecanismo de accionamiento con la varilla batidora para montar claras de huevo sólo estando el aparato completamente parado.

Usar el aparato

Para preparar nata, montar la clara de huevo a punto de nieve o leche (leche fría, temperatura máxima 8 °C).

¡Atención!

No montar nunca la varilla batidora en la base motriz sin el mecanismo de accionamiento.

Fig. 6

- Montar el mecanismo de accionamiento sobre la base motriz y girarlo hacia la izquierda (sentido de marcha contrario al de las agujas de reloj)
- Introducir y encajar la varilla batidora en el mecanismo de accionamiento.
- Incorporar los alimentos que se desean elaborar.
- Sujetar la batidora y el vaso. Pulsar la tecla de conexión.
- Tras concluir el trabajo, soltar la tecla de conexión.

Tras concluir el trabajo/ Limpieza del aparato

¡Atención!

¡No sumergir nunca el mecanismo de accionamiento de los accesorios en el agua! ¡No lavarlo tampoco bajo el grifo de agua o en lavavajillas!

- Retirar el mecanismo de accionamiento de la base motriz.
- Retirar la varilla del mecanismo de accionamiento.
- Lavar la varilla en el lavavajillas. El mecanismo de accionamiento sólo se limpia con un paño húmedo.

Nos reservamos el derecho de introducir modificaciones.

Robert Bosch Hausgeräte GmbH

Para sua segurança

Este acessório destina-se à varinha trituradora MSM6B..

Seguir as Instruções de serviço da varinha trituradora.

O acessório é apenas adequado para a utilização descrita nestas instruções.

▲ Indicações de segurança para este aparelho

Perigo de ferimentos devido à lâmina afiada!

Nunca tocar na lâmina do picador universal. Segurar sempre a lâmina do picador universal pelo cabo de plástico.

Não tocar nas lâminas do picador universal com as mãos desprotegidas. Para a limpeza, utilizar uma escova.

Importante!

Apenas colocar e retirar acessórios com o aparelho imobilizado.

Nunca utilizar a varinha/o pé triturador no picador universal.

O picador universal não é adequado para microondas.

Colocar e retirar a tampa de accionamento, apenas com o aparelho parado. Nunca mergulhar a tampa do picador universal em líquidos nem lavá-la sob água corrente ou na máquina de lavar loiça.

Nunca aplicar o batedor de claras no aparelho base, sem que esteja colocada a engrenagem adaptável.

Nunca mergulhar a engrenagem adaptável em líquidos nem lavá-la sob água corrente ou na máquina de lavar loiça.

Leia atentamente estas instruções antes de utilizar o aparelho, para conhecer importantes indicações de segurança e de serviço.

Favor, guardar as Instruções de serviço.

No caso do aparelho mudar de dono, as Instruções de serviço devem acompanhá-lo.

Dada a existência de vários modelos, é possível que nem todos os acessórios estejam incluídos no seu conjunto.

Estes também podem ser adquiridos individualmente nos Serviços Técnicos.

Picador universal

Por favor, desdobre as páginas com as ilustrações.

Fig. 1

- 1 Picador universal
- 2 Lâmina
- 3 Tampa de accionamento
- 4 Tampa

Utilização do aparelho

Para picar carne, queijo rijo, cebolas, ervas aromáticas, alhos, fruta, legumes, nozes, amêndoas. É indispensável dar atenção às quantidades máximas constantes da tabela (Fig. 4).

Atenção!

Antes de picar carne, deverá retirar cartilagens, ossos e nervos.

O picador universal não é indicado para triturar produtos muito duros (café em grão, rábanos, noz-moscada) e alimentos congelados (fruta ou similares).

Fig. 2

- Colocar o picador universal sobre uma superfície lisa e limpa e exercer pressão suave sobre o mesmo.
- Montar a lâmina.
- Adicionar os alimentos.
- Montar a tampa de accionamento no picador universal e rodá-la no sentido dos ponteiros do relógio, até se ouvir o ruído característico do encaixe.

pt

- Colocar la base motriz sobre la tampa de accionamento y girarla hacia la derecha (sentido de marcha de las agujas del reloj).
- Ligar a ficha à tomada.
- Segurar bem o aparelho base e o picador e ligar o aparelho.
- Depois da preparação libertar a tecla de ligação.
- Colocar a tampa no picador universal, para guardar alimentos já preparados (Fig. 3).

Depois da utilização/Limpeza

Atenção!

A tampa de accionamento do picador universal nunca deve ser mergulhada em água nem lavada na máquina de lavar loiça.

- Retirar la base motriz de la tampa de accionamento.
- Rodar a tampa de accionamento em sentido contrário ao dos ponteiros do relógio e desmontá-la do picador universal.
- Segurar a lâmina pelo cabo de plástico e retirá-la.
- O picador universal e a lâmina podem ser lavados na máquina de lavar loiça.
- A tampa de accionamento deve ser limpa apenas com um pano húmido.

Batedor

Por favor, desdobre as páginas com as ilustrações.

Fig. 5

5 Engrenagem adaptável

6 Batedor

Importante!

A engrenagem adaptável com as varas só deve ser colocada e retirada, depois do aparelho estar parado.

Utilização do aparelho

Para bater natas, claras em castelo e leite (leite frio, máx. 8 °C).

Atenção!

Nunca aplicar o batedor de claras no aparelho base, sem que esteja colocada a engrenagem adaptável.

Fig. 6

- Montar a engrenagem adaptável no aparelho base e rodar em sentido contrário ao dos ponteiros do relógio.
- Montar e encaixar o batedor na engrenagem adaptável.
- Colocar os alimentos dentro do copo.
- Segurar com firmeza no aparelho base e no copo misturador e premir a tecla de ligação.
- Depois da preparação libertar a tecla de ligação.

Depois da utilização/Limpeza

Atenção!

Nunca mergulhar a engrenagem adaptável na água, nem a lavar sob água corrente ou na máquina de lavar loiça.

- Retirar a engrenagem adaptável do aparelho base.
- Retirar o batedor da engrenagem adaptável.
- O batedor pode ser lavado na máquina de lavar loiça, mas a engrenagem adaptável só pode ser limpa com um pano húmido.

Για την ασφάλειά σας

Το εξάρτημα αυτό προορίζεται για το μπλέντερ χειρός MSM6B.. . Προσέξτε τις οδηγίες χρήσης του μπλέντερ χειρός. Τα εξαρτήματα είναι κατάλληλα μόνο για τη χρήση που περιγράφεται στις παρούσες οδηγίες.

Υποδείξεις ασφαλείας για την παρούσα συσκευή

Κίνδυνος τραυματισμού από το κοφτερό μαχαίρι!

Μη βάζετε ποτέ τα χέρια σας μέσα στον κόφτη γενικής χρήσης και μην πιάνετε το μαχαίρι. Πιάνετε το μαχαίρι του κόφτη γενικής χρήσης μόνο στην πλαστική λαβή.

Μην πιάνετε το μαχαίρι του κόφτη γενικής χρήσης με τα χέρια γυμνά. Για τον καθαρισμό χρησιμοποιείτε βούρτσα.

Σημαντικό!

Τοποθετείτε και αφαιρείτε τα εξαρτήματα μόνο με ακινητοποιημένη τη συσκευή.

Μη δουλεύετε ποτέ με τη ράβδο μπλέντερ/τη βάση μίξερ μέσα στον κόφτη γενικής χρήσης. Ο κόφτης γενικής χρήσης δεν είναι κατάλληλος για τον φούρνο μικροκυμάτων.

Τοποθετείτε και αφαιρείτε το επίθεμα του κόφτη γενικής χρήσης μόνο με ακινητοποιημένη τη συσκευή. Μη βυθίσετε ποτέ το προσάρτημα της μετάδοσης κίνησης μέσα σε υγρά ούτε να το καθαρίσετε κάτω από τρεχούμενο νερό ή μέσα στο πλυντήριο πιάτων.

Μην τοποθετήσετε το εργαλείο χτυπήματος ποτέ χωρίς το προσάρτημα μετάδοσης κίνησης στη βασική συσκευή.

Μη βυθίσετε ποτέ το προσάρτημα της μετάδοσης κίνησης μέσα σε υγρά ούτε να το καθαρίσετε κάτω από τρεχούμενο νερό ή μέσα στο πλυντήριο πιάτων.

Πριν τη χρήση διαβάστε προσεκτικά τις παρούσες οδηγίες, ώστε να γνωρίζετε σημαντικές υποδείξεις ασφαλείας και χειρισμού για την παρούσα συσκευή.

Παρακαλείσθε να φυλάξετε τις οδηγίες χρήσης.

Κατά την παραχώρηση της συσκευής σε τρίτους δώστε μαζί τις οδηγίες χρήσης. Λόγω των διαφορετικών μοντέλων είναι δυνατόν να μην περιέχονται όλα τα εξαρτήματα στο δικό σας σετ.

Αυτά διατίθενται επίσης ξεχωριστά από την υπηρεσία τεχνικής εξυπηρέτησης των πελατών μας.

Κόφτης γενικής χρήσης

Παρακαλείσθε ν' ανοίξετε τις σελίδες με τις εικόνες.

Εικόνα 1

- 1 Κόφτης γενικής χρήσης
- 2 Μαχαίρι
- 3 Επίθεμα
- 4 Καπάκι

Χειρισμός

για το κόψιμο κρέατος, σκληρού τυριού, κρεμμυδιών, αρωματικών χόρτων, σκόρδου, φρούτων, λαχανικών, καρυδιών, φουντουκίων, αμυγδάλων.

Τηρείτε οπωσδήποτε τις μέγιστες ποσότητες στον πίνακα (Εικόνα. 4).

el

Προσοχή!

Πριν το κόψιμο κρέατος αφαιρείτε τους χόνδρους, τα κόκαλα και τους τένοντες.

Ο κόφτης γενικής χρήσης δεν είναι κατάλληλος για την άλεση και το κόψιμο πολύ σκληρών τροφίμων (κόκκοι καφέ, γουλιιά, μοσχοκάρυδο) και κατεψυγμένων τροφίμων (φρούτα ή παρόμοια).

Εικόνα 2

- Τοποθετήστε τον κόφτη γενικής χρήσης σε λεία και καθαρή επιφάνεια εργασίας και πιέστε τον.
- Τοποθετήστε το μαχαίρι.
- Βάλτε μέσα τα τρόφιμα.
- Τοποθετήστε το επίθεμα στον κόφτη γενικής χρήσης και γυρίστε το στη φορά των δεικτών του ρολογιού, μέχρι να κουμπώσει αισθητά.
- Τοποθετήστε τη βασική συσκευή πάνω στο επίθεμα και στρέψτε την στη φορά των δεικτών του ρολογιού.
- Βάζετε το φιν στην πρίζα.
- Κρατήστε γερά τη βασική συσκευή και τον κόφτη γενικής χρήσης και θέτετε τη συσκευή σε λειτουργία.
- Μετά την επεξεργασία αφήνετε ελεύθερο το πλήκτρο θέσης σε λειτουργία.
- Για τη φύλαξη επεξεργασμένων τροφίμων στον κόφτη γενικής χρήσης τοποθετήστε το καπάκι (εικόνα 3).

Μετά την εργασία/Καθαρισμός**Προσοχή!**

Μη βυθίζετε ποτέ το επίθεμα του κόφτη γενικής χρήσης μέσα σε νερό ούτε να το πλένετε κάτω από τρεχούμενο νερό ή στο πλυντήριο πιάτων.

- Αφαιρέστε τη βασική συσκευή από το επίθεμα.
- Γυρίστε το επίθεμα αντίθετα προς τη φορά των δεικτών του ρολογιού και πάρτε το από τον κόφτη γενικής χρήσης.
- Πιάστε το μαχαίρι στην πλαστική λαβή και αφαιρέστε το.
- Ο κόφτης γενικής χρήσης και το μαχαίρι πλένονται στο πλυντήριο πιάτων.
- Σκουπίστε το επίθεμα μόνο με βρεγμένο πανί.

Εργαλείο χτυπήματος

Παρακαλείσθε ν' ανοίξετε τις σελίδες με τις εικόνες.

Εικόνα 5

5 Προσάρτημα μετάδοσης κίνησης

6 Εργαλείο χτυπήματος

Σημαντικό!

Τοποθετείτε και αφαιρείτε το προσάρτημα μετάδοσης κίνησης με εργαλείο ανάδευσης μόνο με ακινητοποιημένη τη συσκευή.

Χειρισμός

Για το χτύπημα σαντιγύ και μαρέγκας καθώς και για τον αφρισμό γάλακτος (κρύο γάλα, το πολύ 8 °C).

Προσοχή!

Μην τοποθετήσετε το εργαλείο χτυπήματος ποτέ χωρίς το προσάρτημα μετάδοσης κίνησης στη βασική συσκευή.

Εικόνα 6

- Τοποθετήστε το προσάρτημα μετάδοσης κίνησης στη βασική συσκευή και στρέψτε το αντίθετα προς τη φορά των δεικτών του ρολογιού.
- Τοποθετήστε το εργαλείο χτυπήματος στο προσάρτημα μετάδοσης κίνησης και αφήστε το να κουμπώσει.
- Βάλτε τα τρόφιμα μέσα στο ποτήρι μίξερ.
- Κρατήστε τη βασική συσκευή και το ποτήρι μίξερ γερά και πατήστε το πλήκτρο θέσης σε λειτουργία.
- Μετά την επεξεργασία αφήνετε ελεύθερο το πλήκτρο θέσης σε λειτουργία.

Μετά την εργασία/Καθαρισμός**Προσοχή!**

Μη βυθίζετε ποτέ το προσάρτημα μετάδοσης κίνησης μέσα σε νερό ούτε να το πλένετε κάτω από τρεχούμενο νερό ή στο πλυντήριο πιάτων.

- Πάρτε τη βασική συσκευή από το προσάρτημα μετάδοσης κίνησης.
- Βγάλτε το εργαλείο χτυπήματος από το προσάρτημα μετάδοσης κίνησης.
- Το εργαλείο χτυπήματος πλένεται στο πλυντήριο πιάτων, το προσάρτημα μετάδοσης κίνησης το σκουπίζετε μόνο με βρεγμένο πανί.

Τηρούμε το δικαίωμα αλλαγών.

Robert Bosch Hausgeräte GmbH

EEE yönetmeliğine uygundur

tr

Kendi güvenliğiniz için

Bu aksesuar, MSM6B.. el blenderi için tasarlanmıştır.

El blenderinin kullanma kılavuzuna dikkat ediniz.

Aksesuar sadece bu kılavuzda tarif edilen kullanım için uygundur.

▲ Bu cihaz için güvenlik bilgi ve uyarıları

Keskin bıçaklardan dolayı yaralanma tehlikesi söz konusudur!

Genel doğrayıcının içindeki bıçağı kesinlikle tutmayınız.

Genel doğrayıcının bıçağı sadece plastik kulpundan tutulmalıdır.

Genel doğrayıcının bıçağına çıplak elleriniz ile dokunmayınız.

Temizleme işlemi için bir fırça kullanınız.

Önemli!

Aksesuarları cihaza sadece cihaz duruyorken takınız ve çıkarınız.

Keskinlikle genel doğrayıcı içinde bilender/karıştırma ucu ile çalışmayınız. Genel doğrayıcı mikrodalga fırın için uygun değildir.

Genel doğrayıcının üst parçasını sadece cihaz dururken cihaza takınız ve çıkarınız. Genel doğrayıcının üst parçasını kesinlikle sıvı içine sokmayınız ve musluktan akan su altında veya bulaşık makinesinde temizlemeyiniz. Çırpma telini ana cihaza kesinlikle dişli ara parçasız takip yerleştirmeyiniz.

Dişli düzeneği ön parçasını kesinlikle sıvıların içine sokmayınız ve musluktan akan su altında veya bulaşık makinesinde temizlemeyiniz.

Bu cihaz için güvenlik ve kullanım bilgileri elde etmek için, cihazı kullanmaya başlamadan önce işbu kılavuzu itinayla okuyunuz.

Kullanma kılavuzunu itinalı bir şekilde okuyunuz ve ileride lazım olma ihtimalinden dolayı saklayınız.

Cihazı başka birine verecek veya satacak olursanız, kullanma kılavuzunu da veriniz.

Farklı modeller mevcut olduğu için, satın aldığınız setin içinde tüm aksesuarlar mevcut olmayabilir. Bu parçaları tek tek de yetkili servis üzerinden alabilirsiniz.

Genel doğrayıcı

Lütfen resimli sayfaları açınız.

Resim 1

- 1 Genel doğrayıcı
- 2 Bıçak
- 3 Üst parça
- 4 Kapak

Cihazın kullanılması

Et, sert peynir, soan, otsu baharatlar, sarımsak, meyve, sebze, fındık, badem gibi besinlerin doranması için kullanılır
Tabloda (resim 4) bildirilen azami miktarlara kesinlikle dikkat ediniz.

Dikkat!

Et doğramadan önce kıkırdak, kemik ve sinirler etten ayrılmalıdır.

Genel doğrayıcı, çok sert (kahve çekirdeği, turp, küçük Hindistan cevizi) ve dondurulmuş (meyve v.b.) besinleri doğramak için uygun değildir.

Resim 2

- Üniversal doğrayıcıyı düz ve temiz bir çalışma alanı üzerine yerleştiriniz ve oturması için bastırınız.
- Bıçağı takınız.
- Doğranacak besinleri doldurunuz.
- Üst ara parçayı üniversal doğrayıcının üzerine takınız ve duyulur şekilde kilitlenininceye kadar, saatin çalışma yönünde çeviriniz.

tr

- Ana cihazı üst parça üzerine takınız ve saatin çalışma yönünde çeviriniz.
- Elektrik fişini prize takınız.
- Ana cihazı ve genel doğrayıcıyı sabit tutunuz ve cihazı devreye sokunuz.
- Besinleri işleme süresinden sonra, devreye sokma tuşunu serbest bırakınız.
- Kapak, işlenmiş besinleri muhafaza etmek için, genel doğrayıcının (**resim 3**).

Kullanma sona erdikten sonra/ Temizlenmesi

Dikkat!

Genel doğrayıcının üst parçasını kesinlikle suya sokmayınız ve musluktan akan su altında veya bulaşık makinesinde temizlemeyiniz.

- Ana cihazı üst parçadan çıkarınız.
- Üst ara parçayı saatin çalışma yönünün tersine doğru çeviriniz ve universal doğrayıcıdan ayırıp çıkarınız.
- Bıçağı plastik sapından tutunuz ve genel doğrayıcıdan dışarı çıkarınız.
- Genel doğrayıcı ve bıçak bulaşık makinesinde yıkanmaya uygundur.
- Üst parçayı sadece nemli bir bez ile siliniz.

Çırpma teli

Lütfen resimli sayfaları açınız.

Resim 5

5 Dişli düzeneği ön parçası

6 Çırpma teli

Önemli!

Dişli düzeneği ön parçasını çırpma teli ile birlikte sadece cihaz duruyorken takınız ve çıkarınız.

Cihazın kullanılması

Kremşanti, yumurta akı ve süt köpüğü (soğuk süt, azm. 8 °C) çırpma için kullanılır.

Dikkat!

Çırpma telini ana cihaza kesinlikle dişli ara parçasız takıp yerleştirmeyiniz.

Resim 6

- Dişli düzeneği ön parçasını ana cihaza takınız ve saatin çalışma yönünün tersine doğru çeviriniz.
- Çırpma telini dişli ara parçaya takınız ve yerine oturmasını sağlayınız.
- Besinleri karıştırma kabına doldurunuz.
- Ana cihazı ve karıştırma kabını sabit tutunuz ve ana şaltere, yani açma kapatma şalterine basınız.
- Besinleri işleme süresinden sonra, devreye sokma tuşunu serbest bırakınız.

Kullanma sona erdikten sonra/ Temizlenmesi

Dikkat!

Dişli düzeneği ön parçasını kesinlikle suya sokmayınız ve musluktan akan su altında veya bulaşık makinesinde temizlemeyiniz.

- Ana cihazı dişli düzeneği ön parçasından çıkarınız.
- Çırpma telini dişli ara parçadan çıkarınız.
- Çırpma teli bulaşık makinesinde yıkanabilir; dişli ara parça sadece nemli bir bez ile silinmelidir.

Değişiklikler olabilir.

Robert Bosch Hausgeräte GmbH

Dla własnego bezpieczeństwa

Wyposażenie przeznaczone jest do blendera MSM6B.. .
Proszę przestrzegać wskazówek podanych w instrukcji obsługi blendera. Wyposażenie nadaje się tylko do zastosowań opisanych w niniejszej instrukcji.

▲ Wskazówki bezpieczeństwa dla pracy z niniejszym urządzeniem

Niebezpieczeństwo skaleczenia ostrymi nożami!

Nigdy nie dotykać noża rozdrabniacza uniwersalnego. Nóż rozdrabniacza uniwersalnego chwytać za uchwyt z tworzywa sztucznego.

Nie dotykać noży rozdrabniacza uniwersalnego gołymi rękami.

Do czyszczenia używać szczotki.

Ważne!

Wyposażenie zdejmować i zakładać tylko wtedy, gdy urządzenie jest wyłączone a napęd nieruchomy. Nigdy nie używać blendera/końcówki miksującej w rozdrabniaczu uniwersalnym. Pojemnik rozdrabniacza uniwersalnego nie nadaje się do kuchenki mikrofalowej.

Nasadkę rozdrabniacza uniwersalnego nakładać i zdejmować tylko wtedy, gdy urządzenie jest wyłączone a napęd nieruchomy.

Nasadkę rozdrabniacza uniwersalnego nigdy nie zanurzać w żadnych płynach, nie myć pod bieżącą wodą ani w zmywarce do naczyń.

Nigdy nie wkładać do urządzenia końcówki do ubijania bez przystawki przekładni. Przystawki z przekładnią nigdy nie zanurzać w żadnych płynach, myć pod bieżącą wodą ani w zmywarce do naczyń.

Przed użyciem urządzenia należy starannie przeczytać niniejszą instrukcję obsługi, aby zapoznać się ze wskazówkami bezpieczeństwa i obsługi.

Proszę starannie przechowywać instrukcję obsługi. Proszę przekazać instrukcję wraz z urządzeniem ewentualnemu kolejnemu właścicielowi. Instrukcja obsługi przeznaczona jest dla różnych modeli, dlatego jest możliwe, że nabyty zestaw nie zawiera wszystkich opisanych tutaj części wyposażenia. Można je nabyć pojedynczo poprzez autoryzowany serwis.

Rozdrabniacz uniwersalny

Proszę otworzyć składane kartki z rysunkami.

Rysunek 1

- 1 Rozdrabniacz uniwersalny
- 2 Nóż
- 3 Nasadka
- 4 Pokrywa

Obsługa

Do rozdrabniania mięsa, twardego sera, cebuli, ziół, czosnku, owoców, warzyw, orzechów, migdałów.

Należy koniecznie zwracać uwagę na maksymalne ilości produktów podane w tabeli (rysunek 4).

Uwaga!

Przed rozdrabnianiem mięsa usunąć z niego chrząstki, kości i ścięgna.

Rozdrabniacz uniwersalny nie nadaje się do rozdrabniania bardzo twardych produktów (kawy ziarnistej, chrzanu, gałki muszkatałowej) ani mrożonek (mrożonych owoców itp.).

Rysunek 2

- Rozdrabniacz uniwersalny postawić na gładkim, czystym podłożu i przycisnąć do niego.
- Włożyć nóż.
- Włożyć produkty.

pl

- Na rozdrabniacz uniwersalny nałożyć nasadkę i przekręcić aż do zatrasku w kierunku zgodnym z ruchem wskazówek zegara.
- Włożyć korpus urządzenia na nasadkę i przekręcić w kierunku zgodnym z ruchem wskazówek zegara.
- Włożyć wtyczkę do gniazdka.
- Trzymać mocno korpus urządzenia i rozdrabniacz uniwersalny; włączyć urządzenie.
- Po zмиксовaniu produktów zwolnić przycisk włącznika.
- Do przechowywania przetworzonych produktów nałożyć pokrywkę na rozdrabniacz uniwersalny (rysunek 3).

Po pracy/czyszczenie

Uwaga!

Nasadkę rozdrabniacza uniwersalnego nigdy nie zanurzać w wodzie, nie myć pod bieżącą wodą ani w zmywarce do naczyń.

- Korpus urządzenia zdjąć z nasadki.
- Nasadkę przekręcić w kierunku przeciwnym do ruchu wskazówek zegara i zdjąć z rozdrabniacza uniwersalnego.
- Nóż chwycić za uchwyt z tworzywa sztucznego i wyjąć.
- Rozdrabniacz uniwersalny i nóż rozdrabniacza można myć w zmywarce do naczyń.
- Nasadkę wytrzeć tylko wilgotną ścierką.

Końcówka do ubijania

Proszę otworzyć składane kartki z rysunkami.

Rysunek 5

5 Przystawka przekładni

6 Końcówka do ubijania

Ważne!

Przystawkę z przekładnią i końcówką do ubijania piany zakładać i zdejmować tylko wtedy, gdy urządzenie jest wyłączone a wszystkie części nieruchome.

Obsługa

Do ubijania śmietany, piany z białek i pianki z mleka (zimne mleko, maks. 8 °C).

Uwaga!

Nigdy nie wkładać do urządzenia końcówki do ubijania bez przystawki przekładni.

Rysunek 6

- Nałożyć przystawkę z przekładnią na korpus urządzenia i przekręcić w kierunku przeciwnym do ruchu wskazówek zegara.
- Włożyć końcówkę do ubijania do przystawki przekładni i zatrzasnąć.
- Włożyć produkty spożywcze do pojemnika do miksowania.
- Trzymać mocno korpus urządzenia i pojemnik i nacisnąć przycisk włącznika.
- Po zмиксовaniu produktów zwolnić przycisk włącznika.

Po pracy/czyszczenie

Uwaga!

Przystawki z przekładnią nigdy nie zanurzać w wodzie, myć pod bieżącą wodą ani w zmywarce do naczyń.

- Zdjąć z korpusu urządzenia przystawkę przekładni.
- Wyjąć końcówkę do ubijania z przystawki przekładni.
- Końcówkę do ubijania można myć w zmywarce do naczyń, przystawkę przekładni wytrzeć tylko wilgotną ścierką.

Zastrzega się prawo wprowadzania zmian.

Robert Bosch Hausgeräte GmbH

Для Вашої безпеки

Це приладдя призначене для ручного блендера MSM6B..
Звернути увагу на інструкцію з використання ручного блендера.
Приладдя придатне тільки для описаного у цій інструкції
використання.

▲ Вказівки з техніки безпеки для цього приладу

Небезпека поранення гострими ножами!

Ніколи не торкатися ножа універсального подрібнювача.
Ніж універсального подрібнювача слід брати тільки за пластмасову
ручку. Не торкатися ножа універсального подрібнювача голими
руками. Для очищення користуватися щіткою.

Важливо!

Приладдя можна встановлювати та знімати тільки після зупинки
приладу.

Ні в якому разі не працювати з ручним блендером/ніжкою
блендера в універсальному подрібнювачі.

Універсальний подрібнювач не придатний для використання
в мікрохвильовій печі.

Насадку універсального подрібнювача можна встановлювати
та знімати тільки після зупинки приладу.

Насадку універсального подрібнювача ніколи не занурювати
у рідини та не мити під проточною водою або в посудомийній
машині.

Віничок для збивання ні в якому разі не вставляти до основного
блоку без приставки приводу.

Приставку приводу ніколи не занурювати у рідини та не мити під
проточною водою або в посудомийній машині.

Прочитайте уважно цю інструкцію перед
використанням, щоб ознайомитися
з важливими вказівками з техніки безпеки
і управління для цього приладу.

Зберігайте, будь ласка, інструкцію
з використання.

Передати цю інструкцію з використання
наступним користувачам разом з при-
ладом.

Пропонуються різні моделі і тому
в Вашому комплекті може бути відсутнім
деяке приладдя. Такі приладдя можна
також придбати окремо в службі сервісу.

Універсальний подрібнювач

Будь ласка, розгорніть сторінки
з малюнками.

Малюнок 1

- 1 Універсальний подрібнювач
- 2 Ніж
- 3 Насадка
- 4 Кришка

Управління

Для подрібнення м'яса, твердого сиру,
цибулі, зелені, часнику, фруктів, овочів,
горіхів, мигдалю. Обов'язково звертати
увагу на максимальну кількість зазначену
в таблиці (малюнок 4).

uk

Увага!

Перед подрібненням м'яса видалити з нього хрящі, кістки та сухожилля.

Універсальний подрібнювач не придатний для подрібнення дуже твердих продуктів (кавових бобів, редьки, мускатних горіхів) та заморожених продуктів (фруктів тощо).

Малюнок 2

- Встановити універсальний подрібнювач на рівній і чистій робочій поверхні та притиснути.
- Вставити ніж.
- Заповнити продукти.
- Встановити насадку на універсальний подрібнювач та повернути за годинниковою стрілкою, щоб вона чутно заасочила в паз.
- Встановити основний блок на насадку і повернути його за годинниковою стрілкою.
- Вставити штепсельну вилку в розетку.
- Тримати міцно основний блок та універсальний подрібнювач і ввімкнути прилад.
- Після переробки відпустити кнопку ввімкнення.
- Встановити кришку на універсальний подрібнювач для зберігання перероблених продуктів (**малюнок 3**).

Після роботи/Очищення**Увага!**

Насадку універсального подрібнювача ніколи не занурювати в воду та не мити під проточною водою або в посудомийній машині.

- Зняти основний блок з насадки.
- Повернути насадку проти годинникової стрілки та зняти її з універсального подрібнювача.
- Взяти ніж за пластмасову ручку та вийняти його.
- Універсальний подрібнювач та ніж можна мити в посудомийній машині.
- Насадку слід тільки протирати вологою ганчіркою.

Віничок для збивання

Будь ласка, розгорніть сторінки з малюнками.

Малюнок 5**5 Приставка приводу****6 Віничок для збивання****Важливо!**

Приставку приводу з віничком для збивання можна встановлювати та знімати тільки після зупинки приладу.

Управління

Для збивання вершків, білків та молочної піни (холодне молоко, макс. 8 °C).

Увага!

Віничок для збивання ні в якому разі не вставляти до основного блоку без приставки приводу.

Малюнок 6

- Встановити приставку приводу на основний блок і повернути проти годинникової стрілки.
- Вставити віничок для збивання до приставки приводу та зафіксувати.
- Заповнити продукти до келиха блендера.
- Тримати міцно основний блок та келих блендера і натиснути на кнопку ввімкнення.
- Після переробки відпустити кнопку ввімкнення.

Після роботи/Очищення**Увага!**

Приставку приводу ніколи не занурювати в воду та не мити під проточною водою або в посудомийній машині.

- Зняти основний блок з приставки приводу.
- Зняти віничок для збивання з приставки приводу.
- Віничок для збивання можна мити в посудомийній машині, приставку приводу протерти тільки вологою ганчіркою.

Ми залишаємо за собою право на внесення змін.

Robert Bosch Hausgeräte GmbH

Для Вашей безопасности

Данная принадлежность предназначена для погружного блендера MSM6B.. Соблюдать указания в инструкции по эксплуатации погружного блендера. Принадлежность пригодна только для описанного в данной инструкции применения.

▲ Указания по технике безопасности для данного прибора

Опасность травмирования об острые ножи!

Никогда не трогать нож в универсальном измельчителе.

Нож универсального измельчителя можно брать только за пластмассовую ручку.

Не касаться ножа универсального измельчителя голыми руками.

Для чистки использовать щетку.

Важно!

Принадлежность можно устанавливать и снимать только после остановки прибора.

Ни в коем случае не работать погружным блендером/ножкой блендера в универсальном измельчителе.

Универсальный измельчитель не пригоден для использования в микроволновой печи.

Насадку универсального измельчителя можно устанавливать и снимать только после остановки прибора. Никогда не погружать насадку универсального измельчителя в жидкости и не мыть под проточной водой или в посудомоечной машине.

Ни в коем случае не вставлять венчик для взбивания в основной блок без редукторной приставки.

Никогда не погружать редукторную приставку в жидкости и не мыть под проточной водой или в посудомоечной машине.

Перед использованием внимательно прочтите данную инструкцию для получения важных указаний по технике безопасности и эксплуатации для данного прибора.

Пожалуйста, сохраните инструкцию по эксплуатации.

При передаче прибора третьему лицу необходимо также передать ему инструкцию по эксплуатации.

Из-за наличия различных моделей не исключено, что не все принадлежности содержатся в Вашем наборе.

Их можно приобрести также отдельно в сервисной службе.

Универсальный измельчитель

Пожалуйста, откройте страницы с рисунками.

Рисунок 1

- 1 Универсальный измельчитель
- 2 Нож
- 3 Насадка
- 4 Крышка

Эксплуатация

Для измельчения мяса, твердого сыра, репчатого лука, зелени, чеснока, фруктов, овощей, орехов, миндаля.

Обязательно следует соблюдать указанное в таблице (рисунок 4) максимальное количество продуктов.

ru

Внимание!

Перед измельчением мяса из него следует удалить хрящи, кости и сухожилия. Универсальный измельчитель не пригоден для измельчения очень твердых продуктов (кофейных зерен, редьки, мускатных орехов) и замороженных продуктов (фруктов и т.п.).

Рисунок 2

- Поставить универсальный измельчитель на гладкую и чистую рабочую поверхность и прижать его.
- Вставить нож.
- Загрузить продукты.
- Установить насадку на универсальный измельчитель и повернуть по часовой стрелке до фиксации со щелчком.
- Установить основной блок на насадку и повернуть его по часовой стрелке.
- Вставить штепсельную вилку в розетку.
- Крепко удерживать основной блок и универсальный измельчитель и включить прибор.
- После переработки отпустить кнопку включения.
- Для хранения переработанных продуктов установить крышку на универсальный измельчитель (рисунок 3).

После работы/Чистка**Внимание!**

Никогда не погружать насадку универсального измельчителя в воду и не мыть под проточной водой или в посудомоечной машине.

- Снять основной блок с насадки.
- Повернуть насадку против часовой стрелки и снять ее с универсального измельчителя.
- Взять нож за пластмассовую ручку и извлечь.
- Универсальный измельчитель и нож можно мыть в посудомоечной машине.
- Насадку следует только протирать влажной тряпкой.

Венчик для взбивания

Пожалуйста, откройте страницы с рисунками.

Рисунок 5**5 Редукторная приставка****6 Венчик для взбивания****Важно!**

Редукторную приставку вместе с венчиком для взбивания можно устанавливать и снимать только после остановки прибора.

Эксплуатация

Для взбивания сливок, белков и молока в пену (холодное молоко, макс. 8 °C).

Внимание!

Ни в коем случае не вставлять венчик для взбивания в основной блок без редукторной приставки.

Рисунок 6

- Установить редукторную приставку на основной блок и повернуть ее против часовой стрелки.
- Вставить венчик для взбивания в редукторную приставку и зафиксировать его.
- Загрузить продукты в стакан блендера.
- Крепко удерживать основной блок и стакан блендера и нажать на кнопку включения.
- После переработки отпустить кнопку включения.

После работы/Чистка**Внимание!**

Редукторную приставку никогда не погружать в воду и не мыть под проточной водой или в посудомоечной машине.

- Снять основной блок с редукторной приставки.
- Снять венчик для взбивания с редукторной приставки.
- Венчик для взбивания можно мыть в посудомоечной машине, редукторную приставку следует только протирать влажной тряпкой.

Право на внесение изменений оставляем за собой.

Robert Bosch Hausgeräte GmbH

he-2

כלי ההקצפה

אנא פיתחו את עמודי האיורים המקופלים.

איור 5

5 התקן ההינע

6 כלי ההקצפה

חשוב!

את התקן ההינע עם כלי ההקצפה יש להרכיב או לפרק אך ורק במצב עצירה מוחלטת של המכשיר.

תפעול

נועד להכנת קצפת חלבית, קציפת חלבון וחלב מוקצף (חלב קר בטמפרטורה של לא יותר מ-8 °C).

זהירות!

לעולם אין לחבר את כלי ההקצפה אל יחידת הבסיס ללא התקן

ההינע.

איור 6

- הרכיבו את התקן ההינע על גבי יחידת הבסיס וסובבו אותו כנגד כיוון מחוגי השעון.
- תיקעו את כלי ההקצפה בהתקן ההינע והניחו לו להינעל כיאות.
- הכניסו את מרכיבי המזון אל ספל הערבול.
- אחזו היטב ביחידת הבסיס ובספל הערבול וליחצו על מתג ההפעלה.
- בסיום תהליך העיבוד שחררו את לחצן ההפעלה.

לאחר סיום העבודה / הניקוי

זהירות!

- לעולם אין לטבול את התקן ההינע במים, אין לטוֹף אותו מתחת לזרם מי ברז ואין לנקות אותו במדיח-כלים.
- הסירו את התקן ההינע מיחידת הבסיס.
 - הסירו את כלי ההקצפה מהתקן ההינע.
 - את כלי ההקצפה ניתן לנקות גם במדיח-כלים. את התקן ההינע יש לנקות בעזרת מטלית לחה בלבד.

תפעול

לקיצוץ וחיתוך בשר, גבינות קשות, בצל, עשבי תיבול, שום, פירות, ירקות, שקדים ואגוזים.

יש להקפיד שלא לחרוג מהכמויות המירביות המצויינות בטבלה (איור 4).

זהירות!

לפני חיתוך וקיצוץ בשר יש להרחיק ממנו את הסחוס, העצמות והגידים.

הקוצץ האוניברסלי אינו מתאים לחיתוך וקיצוץ מרכיבי מזון קשים במיוחד (כגון פולי קפה, צנון או אגוזי מוסקאט), או מרכיבים קפואים (כגון פירות מהקפאה).

איור 2

- הציבו את הקוצץ האוניברסלי על גבי משטח עבודה חלק ונקי וליחצו.
- התקינו את הסכין.
- הכניסו את מרכיבי המזון.
- הרכיבו את ההתקן על גבי הקוצץ האוניברסלי וסובבו אותו בכיוון מחוגי השעון עד להישמע נקישת הנעילה.
- הניחו את יחידת הבסיס על גבי ההתקן וסובבו בכיוון מחוגי השעון.
- הכניסו את התקע לשקע החשמל.
- אחזו היטב ביחידת הבסיס ובקוצץ האוניברסלי והפעילו את המכשיר.
- בסיום תהליך העיבוד שחררו את לחצן ההפעלה.
- הרכיבו על הקוצץ האוניברסלי את המכסה המיועד לשימור ואחסנת מרכיבי מזון מעובדים (איור 3).

לאחר סיום העבודה / הניקוי

זהירות!

- לעולם אין לטבול את התקן הקוצץ האוניברסלי במים, אין לטוֹף אותו מתחת לזרם מי ברז ואין לנקות אותו במדיח-כלים.
- הסירו את יחידת הבסיס מההתקן.
 - סובבו את ההתקן כנגד כיוון מחוגי השעון והסירו אותו מהקוצץ האוניברסלי.
 - אחזו היטב בידיית הפלסטיק של הסכין והסירו אותו.
 - את הקוצץ האוניברסלי והסכין ניתן לנקות גם במדיח-כלים.
 - את ההתקן יש לנקות אך ורק בעזרת מטלית לחה.

הזכות לשינויים שמורה.

he-1

למען בטיחותכם

אביזר זה נועד לשימוש במוט הערבול MSM6B. אנא הקפידו היטב על הנחיות השימוש הנוגעות למכשיר. אביזר זה נועד אך ורק לשימושים המפורטים בחוברת הפעלה זו.

הנחיות בטיחות למכשיר זה**סכנת פציעה מלהבי סכינים חדים!**

לעולם אין לגעת בלהבי הסכין של הקוצץ האוניברסלי. את סכין הקוצץ האוניברסלי יש לאחוז אך ורק בידית הפלסטית. אין לגעת בלהבי הסכין של הקוצץ האוניברסלי בידיים חשופות. לניקוי הסכין יש להיעזר במברשת ניקוי מתאימה. **חשוב!**

את האביזרים יש להרכיב או לפרק אך ורק במצב עצירה מוחלטת של המכשיר. לעולם אין לעבוד עם מוט הערבול / רגלית הערבול כשהם מחוברים לקוצץ האוניברסלי. הקוצץ האוניברסלי אינו מיועד לשימוש במיקרוגל. את התקן הקוצץ האוניברסלי יש להרכיב או לפרק אך ורק במצב עצירה מוחלטת של המכשיר. לעולם אין לטבול את התקן הקוצץ האוניברסלי בנוזלים, אין לשטוף אותו מתחת לזרם מי ברז ואין לנקות אותו במדיח-כלים.

לעולם אין לחבר את כלי ההקצפה אל יחידת הבסיס ללא התקן ההינע. לעולם אין לטבול את התקן ההינע בנוזלים, אין לשטוף אותו מתחת לזרם מי ברז ואין לנקות אותו במדיח-כלים.

לפני השימוש קיראו בקפידה ובעיון רב את חוברת ההדרכה הזו והיו בטוחים שאתם מבינים כהלכה את הנחיות השימוש ואת הוראות הבטיחות החשובות של מכשיר זה.	קוצץ אוניברסלי
אנא שימרו על חוברת הדרכה זו. במקרה של העברת המכשיר לאדם אחר אנא תנו לו יחד עם המכשיר גם את חוברת ההדרכה.	אנא פיתחו את עמודי האיורים המקופלים. איור 1
מכשיר זה משווק בגרסאות שונות ובדגמים שונים. אם בדגם שברשותכם לא נכללים כל הכלים והאביזרים המופיעים בחוברת, באפשרותכם לרכוש אותם בנפרד בתחנת שירות הלקוחות.	1 קוצץ אוניברסלי 2 סכין 3 התקן 4 מכסה

استخدام الجهاز

الجهاز ملائم لتقطيع اللحوم، الجبن اليابس، البصل، الأعشاب، الثوم، الفواكه، الخضراوات، البنقدق واللوز. يجب الانتباه إلى الحد الأقصى للكميات المشار إليه في الجدول (صورة 4).

تنبيه!

ينبغي قبل القيام بتقطيع لحوم إزالة الغضاريف والعظام والأوتار منها.

القطاعة متنوعة الاستخدام ليست ملائمة لتقطيع أو طحن مواد غذائية ذات طبيعة صلبة جداً (حصى القهوة أو لتقطيع رؤوس الفجل بكافة أنواعها أو جوز الطيب) وكذلك المواد الغذائية المجمدة (الفواكه وما يشبهها).

صورة 2

• ضع القطاعة متنوعة الاستخدام على مسطح مستو ونظف ثم اضغط عليها.

• ركب السكين.

• ضع المواد الغذائية في الوعاء المخصص لها.

• ضع غطاء التشغيل على القطاعة متنوعة

الاستخدام ثم أدره في اتجاه دوران عقارب الساعة حين أن يتم تثبيته بإحكام يصدر عنه طقطقة.

• ضع الجهاز الأساسي على شفة التوصيل ثم قم بإدراجه في اتجاه دوران عقرب الساعة.

• ركب قابس الجهاز في المقبس.

• امسك بهيكل المحرك والقطاعة متنوعة الاستخدام جيداً ثم قم بتشغيل الجهاز.

• كف عن الضغط على زر التشغيل بعد الفراغ من إعداد المواد الغذائية.

• ضع الغطاء [الحافظ] على القطاعة متنوعة

الاستخدام لحفظ المواد الغذائية التي جرى إعدادها (صورة 3).

بعد الفراغ من الاستخدام/تنظيف الجهاز

تنبيه!

لا تقم على الإطلاق بتغطيس غطاء التشغيل الخاص بالقطاعة متنوعة الاستخدام في الماء أو غسله تحت الماء المنساب من الصنبور أو في غسالة الأواني.

• قم بإخراج الجهاز الأساسي من شفة التوصيل.

• أدر غطاء التشغيل في الاتجاه المعاكس لدوران عقارب الساعة ثم قم بفصله من القطاعة متنوعة

الاستخدام.

• امسك السكين من جهة المقبض البلاستيكي ثم افصله عن الإناء.

- القطاعة متنوعة الاستخدام والسكين مهيأتان للغسيل في غسالة الأواني.
- أما غطاء التشغيل فيجري تنظيفه فقط باستخدام فوطة مبللة.

مضرب البيض

افتح من فضلك الصفحتين المطويتين المحتويتين على الصور.

صورة 5

5 شفة التوصيل

6 مضرب البيض

تنبيه هام!

لا تقم على الإطلاق بتركيب أو نزع شفة التوصيل ومضرب البيض من محرك الجهاز إلا إذا كان الجهاز متوقفاً تماماً عن التشغيل.

استخدام الجهاز

الجهاز ملائم لضرب القشدة والبيض ولإعداد رغوة اللبن الحليب (لبن حليب بارد، على أقصى حد 8° درجات مئوية)

تنبيه!

لا تقم بأي حال من الأحوال بتركيب مضرب البيض في هيكل المحرك بدون تجهيز التوصيل البينية.

صورة 6

• ضع تجهيز التوصيل البينية على الجهاز الأساسي ثم قم بإدراجها في عكس اتجاه دوران عقرب الساعة.

• وصل مضرب البيض بشفة التوصيل ثم قم بإحكام تثبيتها.

• ضع المواد الغذائية في الخلاط.

• امسك بكل من هيكل الجهاز وإناء الخلاط جيداً ثم قم بالضغط على زر التشغيل.

• كف عن الضغط على زر التشغيل بعد الفراغ من إعداد المواد الغذائية.

بعد الفراغ من الاستخدام/تنظيف الجهاز

تنبيه!

لا تقم على الإطلاق بتغطيس شفة التوصيل في الماء أو غسلها تحت الماء المنساب من الصنبور أو في غسالة الأواني.

• قم بإخراج الجهاز الأساسي من تجهيز التوصيل البينية.

• افصل مضرب البيض عن شفة التوصيل.

• مضرب البيض مهيأ للغسيل في غسالة الأواني.

• أما شفة التوصيل فيجري تنظيفها فقط باستخدام فوطة مبللة.

نحتفظ بحق إدخال التعديلات.

ar-1

من أجل سلامتكم

هذا الملحق الإضافي معد ومخصص للاستخدام مع ساق الخلاط..MSM6B. يجب مراعاة تعليمات الاستخدام الخاصة بساق الخلاط.

هذا الملحق الإضافي معد ومعتمد فقط للاستخدام في الغرض وبالأسلوب المنصوص عليه في تعليمات الاستخدام.

⚠ تنبيهات سلامة خاصة بهذا الجهاز

خطر الإصابة بجروح من خلال سكاكين حادة/وحدة تحريك دوارة!

يجب وبصورة مطلقة عدم الإمساك بالسكين الموجود في القطاعة المتنوعة الاستخدام.

يجب وبصورة مطلقة عدم تنظيف سكين القطاعة المتنوعة الاستخدام باليد المجردة.

يجب عدم لمس سكين القطاعة المتنوعة الاستخدام بالأيدى المجردة. يجب استخدام فرشاة لإجراء التنظيف.

تنبيه هام!

يجب عدم تركيب أو فك الملحق الإضافي إلا عندما يكون الجهاز متوقفا تماما عن العمل.

القطاعة المتنوعة الاستخدام صالحة فقط للاستخدام على الوجه وفي الغرض الموصوف في تعليمات الاستخدام هذه. يجب وبصورة مطلقة عدم العمل بالخلاط اليدوي/ساق الخلاط في داخل القطاعة المتنوعة الاستخدام. القطاعة المتنوعة الاستخدام غير معدة وغير صالحة للاستخدام في جهاز الميكروويف (فرن الموجات الفائقة القصر).

لا تقم على الإطلاق بتركيب أو نزع غطاء التشغيل الخاص بالقطاعة المتنوعة الاستخدام إلا إذا كان الجهاز متوقفاً تماماً عن العمل. غطاء التشغيل الخاص بالقطاعة المتنوعة الاستخدام يجب عدم القيام بأي حال من الأحوال بغمره في سوائل ويجب عدم تنظيفه تحت ماء جاري أو في غسالة الأواني. يجب عدم القيام بأي حال من الأحوال بتركيب مضرب البيض في هيكل المحرك بدون شفة التوصيل. شفة التوصيل يجب عدم القيام بأي حال من الأحوال بغمرها في سوائل ويجب عدم تنظيفها تحت ماء جاري أو في غسالة الأواني.

القطاعة متنوعة الاستخدام

افتح من فضلك الصفحتين المطويتين المحتويتين على الصور.

صورة 1

1 قطاعة متنوعة الاستخدام

2 سكين

3 غطاء واقى للتشغيل

4 غطاء (حافظ)

يرجى منكم قراءة تعليمات الاستخدام هذه بعناية قبل البدء في استخدام الجهاز، وذلك لكي تحصلوا على إرشادات هامة بشأن السلامة والتشغيل خاصة بهذا الجهاز.

يرجى الحفاظ على تعليمات الاستخدام.

عند إعطاء الجهاز لشخص آخر يجب أن يتم إعطائه تعليمات الاستخدام سوياً مع الجهاز.

قد لا تحتوي العبوة الخاصة بكم على كافة أجزاء الملحق الإضافي التي سيجري التنويه عنها هنا ويرجع هذا إلى وجود العديد من الأطرزة المختلفة. ويمكن أيضاً الحصول على تلك الأجزاء على حدة لدى أحد مراكز الخدمة الخاصة بنا.

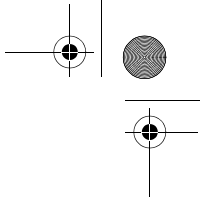
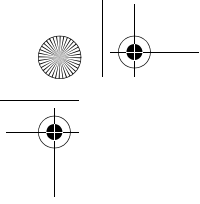

☎ Beratung und Reparaturauftrag bei Störungen

D 0911 / 70 440 040

A 0810 / 550 511

CH 0848 840 040

Die Kontaktdaten aller Länder finden Sie im beiliegenden Kundenservice-Verzeichnis.



Bosch Home Appliance Group

P.O. Box 83 01 01

D-81701 Munich

Germany

www.bosch-home.com



8001006300 (9408)

de, en, fr, it, nl, da, no, sv, fi,
es, pt, el, tr, pl, uk, ru, he, ar

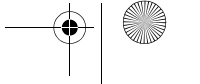
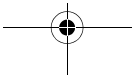
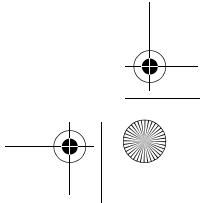
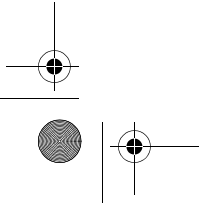

1

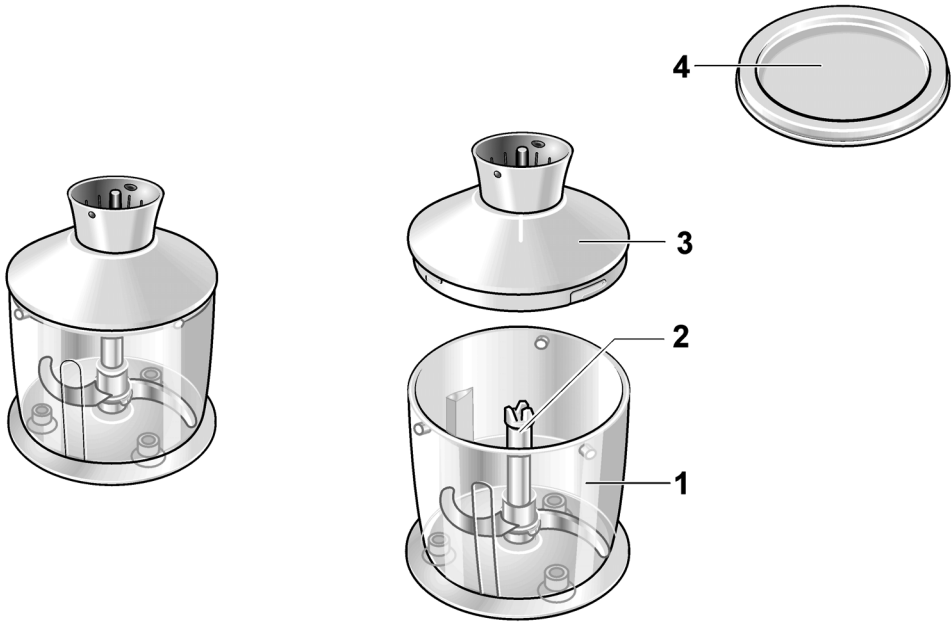



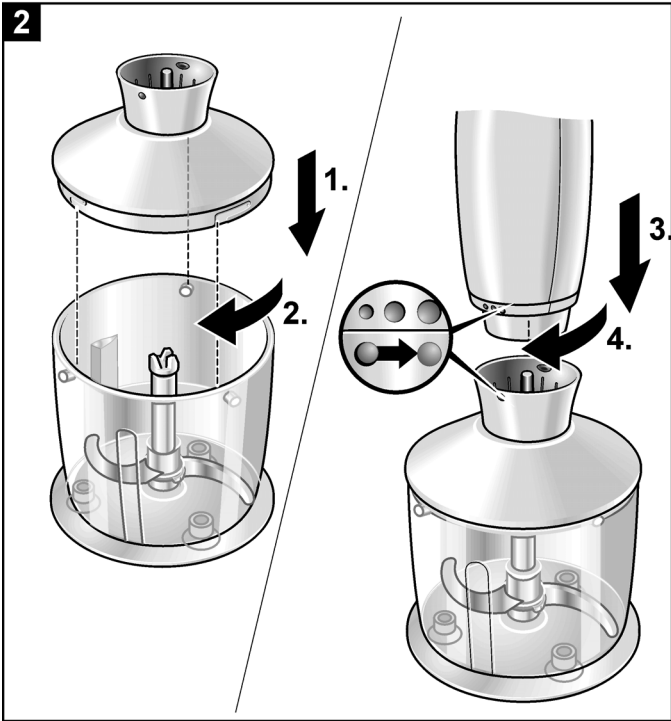



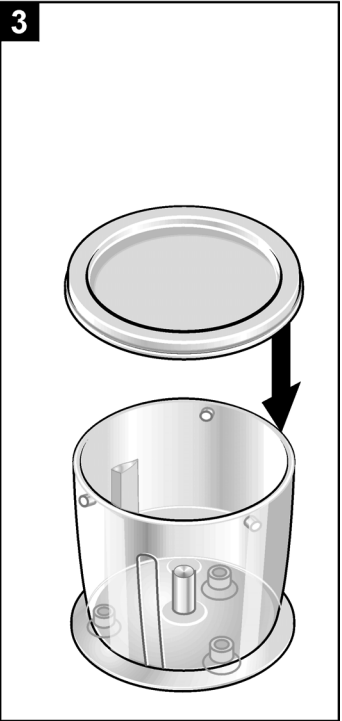



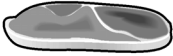







2



3



4			
	 (1 cm)	100 g	10 – 20 s
	 (2 cm)	150 g	5 s
		100 g	10s
		15 g	20 – 30 s
		20 x 	15 s
		100 g	15 s
		100 g	20 s
		100 g	30 – 40 s

