

Gebrauchs- und Aufstellanleitung

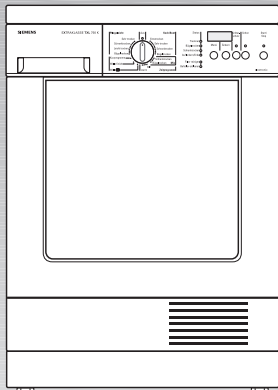

**SIWATHERM
EXTRAKLASSE
TXL 750K**

Inhaltsverzeichnis

Gebrauchsanleitung	Ihr neuer Trockner	4
	Hinweise zur Entsorgung	5
	Verpackung entsorgen	5
	Alten Trockner entsorgen	5
	Sicherheitshinweise	6
	Trockner richtig verwenden	6
	Vor Inbetriebnahme beachten	6
	Beim Trocknen beachten	7
	Nach Programmende beachten	7
	Zum Schutz des Trockners beachten	7
	Umweltschutz / Sparhinweise	8
	Umweltbewusst und sparsam trocknen	8
	Beschreibung des Trockners	9
	Arbeitsweise und Besonderheiten	9
	Kurzanleitung	10
	Geräteaufbau	11
	Bedienfeld	12
	Hinweise zur Wäsche	13
	Kennzeichnung von Textilien	13
	Tipps zum Trocknen	13
	Inbetriebnahme	14
	Programm auswählen	15
	Auswahl	15
	Programmablauf	15
	Standardprogramme	16
	Zeit-Programme	17
	Sonder-Programme	17
	Zusatzfunktionen	18
	Taste Schon	18
	Taste Knitterschutz	18
	Programmierbare Funktionen	19

Programmende	23
Auflockern	23
Ausschalten	23
Wollekorb	24
Reinigen und Pflegen	29
Trockner reinigen	29
Frostschutz / Vorbereitung zum Transport ...	29
Filter reinigen	30
Behälter für Kondenswasser entleeren	31
Luftkühler reinigen	32
Pollenfilter austauschen	33
Glühlampe der Innenbeleuchtung wechseln .	34
Was tun wenn	35
Kundendienst	38
Technische Daten	39
Aufstellen, Anschließen und Transportieren	40
Sicherheitshinweise	40
Trockner aufstellen	40
Elektrischer Anschluss	41
Lieferumfang	41
Zubehör	41
Zubehör und Optionen	42
Anschlussgarnitur für Kondensatablauf	42
Verbindungssatz Wasch-Trocken- Säule ...	43
Abdeckung für Ein- oder Unterbau	43
Türanschlag wechseln	44
Anschlussleistung umstellen	48

Aufstellenanleitung

Ihr neuer Trockner

Mit dem Kauf Ihres neuen Trockners haben Sie sich für ein modernes, qualitativ hochwertiges Haushaltsgerät entschieden.

Ihr Trockner zeichnet sich durch einen sparsamen Energieverbrauch aus.

Jeder Trockner, der unser Werk verlässt, wird sorgfältig auf Funktion und einwandfreien Zustand geprüft. Bei Fragen – insbesondere zum Aufstellen des Trockners – steht Ihnen unser Kundendienst gern zur Verfügung.

Weitere Informationen und eine Auswahl unserer Produkte finden Sie auf unserer Internetseite:
<http://www.siemens.de/hausgeraete>

Lesen Sie diese Gebrauchsanleitung und alle anderen dem Trockner beigegebenen Informationen und handeln Sie danach.

Bewahren Sie alle Unterlagen für späteren Gebrauch oder für Nachbesitzer/-in auf.

Hinweise zur Entsorgung

Verpackung entsorgen

Erstickungsgefahr!

Erstickungsgefahr durch Faltpapier und Folien. Kindern keine Verpackungsteile überlassen.

Alle Materialien der Verpackung sind umweltverträglich und wieder verwertbar. Bitte die Verpackung umweltgerecht entsorgen.

Über aktuelle Entsorgungsmöglichkeiten informiert Ihr Fachhändler oder die Gemeindeverwaltung.

Alten Trockner entsorgen

Lebensgefahr!

Lebensgefahr durch elektrische Spannung oder Erstickung.

Bei ausgedientem Trockner:

- Netzstecker ziehen.
- Netzkabel durchtrennen und mit dem Stecker entfernen.
- Türschloss zerstören. Kinder können sich dann nicht einsperren.

Durch umweltgerechte Entsorgung werden wertvolle Rohstoffe wiedergewonnen.

Über aktuelle Entsorgungsmöglichkeiten informiert Ihr Fachhändler oder die Gemeindeverwaltung.

Sicherheitshinweise

Trockner richtig verwenden

- Nur im Haushalt.
- Nur zum Trocknen von Textilien die mit Wasser gewaschen wurden.
- Kinder nicht mit dem Trockner unbeaufsichtigt lassen.

Explosions- /Brandgefahr!

Gefahr durch Lösungsmittel.

Den Trockner **nicht verwenden**, wenn:

- die Wäsche mit Lösungsmittel oder Farbe behandelt wurde (z.B. Fleckentferner, Waschbenzin).

Gefahr durch Staub.

Den Trockner **nicht verwenden**, wenn:

- die Wäsche Staub enthält, z.B. Kohlenstaub oder Mehl
- die Wäsche Schaumstoff/-gummi enthält
- die Wäsche mit Haarfestiger, Nagellackentferner oder ähnlichen Mitteln behaftet ist.

Vor Inbetriebnahme beachten

- Den Trockner entsprechend der Aufstellanleitung aufstellen (Seite 40).
- Einen Trockner mit sichtbaren Schäden nicht anschließen. Im Zweifelsfall Ihren Fachhändler fragen.

Beim Trocknen beachten

- Kinder mit dem Trockner nicht unbeaufsichtigt lassen.
- Haustiere vom Trockner fernhalten.
- Alle Gegenstände aus den Taschen der Textilien entfernen. Besonders auf Feuerzeuge achten – **Explosionsgefahr!**

Nach Programmende beachten

- Trockner nach Programmende ausschalten.

Zum Schutz des Trockners beachten

- Nicht auf den Trockner steigen.
- Nicht auf die Tür lehnen oder setzen – **Kippgefahr!**
- Lösungsmittelhaltige Waschkraftverstärker oder Schmutz- und Fleckentferner nicht in der Nähe des Trockners verwenden. Am Trockner können Schäden entstehen.
- Trockner nicht an hervorstehenden Bauteilen anheben – **Bruchgefahr – Verletzungsgefahr!**
- Bei Transport oder Lagerung Trockner vollständig entleeren (Seite 29).

i Trockner nicht im frostgefährdeten Raum aufstellen!

Umweltschutz / Sparhinweise

Umweltbewusst und sparsam trocknen

- **Wäsche gründlich vorentwässern!**
Vor dem Trocknen die Wäsche in der Waschmaschine gründlich schleudern. Höhere Schleuderdrehzahlen verkürzen die Trocknungszeit und senken den Energieverbrauch.
Auch pflegeleichte Wäsche schleudern.
- **Optimale Füllmenge nutzen!**
Maximal empfohlene Füllmengen nutzen. Füllmengen nicht überschreiten (Programmtabelle ab Seite 16).
- **Raum gut belüften!**
Während des Trocknens Fenster oder Tür öffnen.
- **Filter reinigen!**
Den Filter nach jedem Trocknungsvorgang reinigen (Seite 30).
- **Luftkühler sauber halten!**
(Seite 32).
- **Zufuhr der Kühlluft frei halten!**
Kühlluftgitter nicht zustellen oder zukleben.

Beschreibung des Trockners

Arbeitsweise und Besonderheiten

Der Trockner arbeitet nach dem Prinzip der Luftkondensation. Das anfallende Kondenswasser wird in einem Behälter gesammelt. Der Behälter sollte nach jedem Trocknen entleert werden.

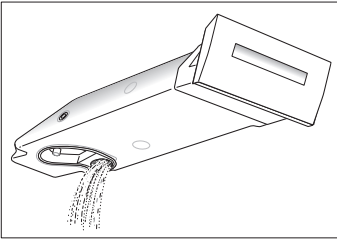

Einfache Handhabung

Der Behälter für Kondenswasser ist ohne Verschluss ausgeführt. Zum Entleeren muss der Behälter nur umgedreht werden. Ein im Auslauf eingesetztes Rohr verhindert ein Überschwappen.

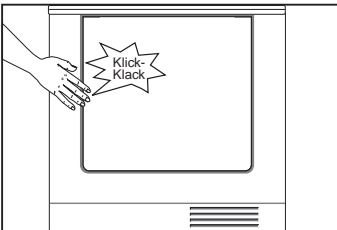

Durch Drücken auf den "Klick-Klack"-Verschluss lässt sich die Tür einfach öffnen und schließen.

Die Tür kann auch während des Trocknens geöffnet werden.

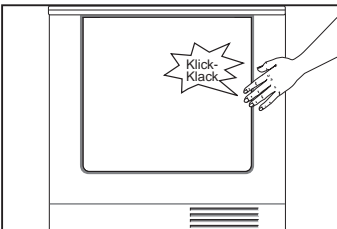

Türanschlag wechselbar

Der Türanschlag ist von rechts auf links wechselbar (Seite 44).

Kurzanleitung

Vor dem Trocknen

1. Tür öffnen.
2. Wäsche einfüllen.
3. Tür schließen.
4. **Programmwähler** auf ein Programm drehen (Programmtabelle ab Seite 16).
5. Bei Bedarf Zusatzfunktionen einstellen (Seite 18).
6. Taste **Start/Stop** drücken.

Wäsche nachlegen

1. Tür öffnen.
Der Trocknungsvorgang wird abgebrochen.
2. Wäsche nachfüllen oder herausnehmen.
3. Tür schließen.
4. Bei Bedarf **Programmwähler** auf ein anderes Programm drehen (Programmtabelle ab Seite 16).
5. Bei Bedarf Zusatzfunktionen einstellen (Seite 18).
6. Taste **Start/Stop** drücken.

Nach dem Trocknen

1. Tür öffnen.
2. Wäsche entnehmen.
3. Programmwähler auf **Aus** drehen.
4. Filter reinigen (Seite 30).
5. Behälter für Kondenswasser entleeren (Seite 31).

Geräteaufbau

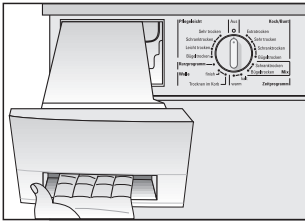

Behälter für Kondenswasser

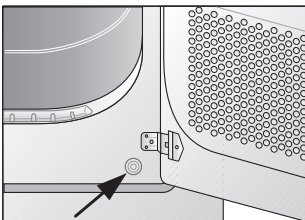
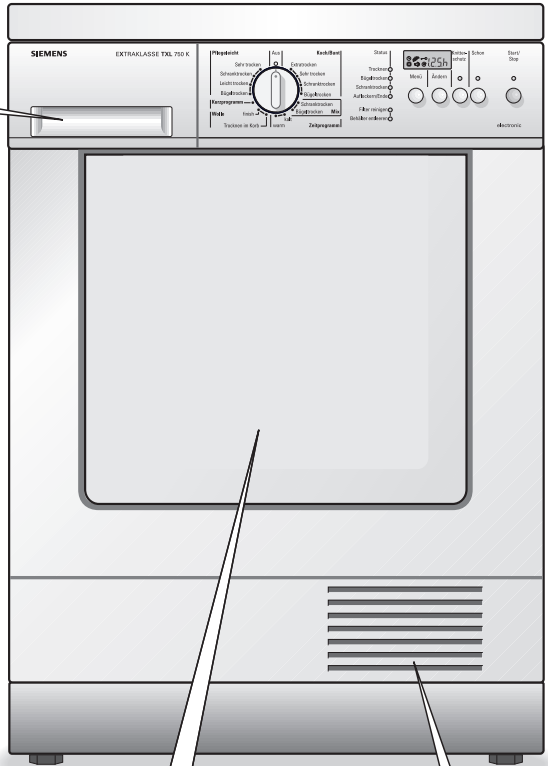

Taste zum Öffnen der
Wartungsklappe

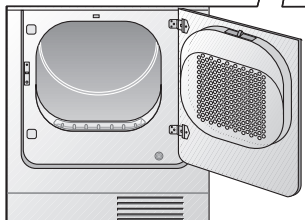

Tür mit Filter

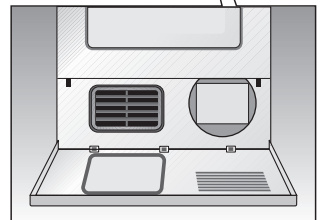

Wartungsklappe für Luftkühler/
Pollenfilter

Bedienfeld

Programmwähler

Zum Ein und Ausschalten und zum Wählen des Programms. Drehen in beide Richtungen möglich

Anzeigelampen (LED) für den Programmstand

Anzeigefeld

Zeigt die gewählten oder zu ändernden Einstellungen, sowie die Restzeit an

Anzeigelampen (LED) für gedrückte Tasten

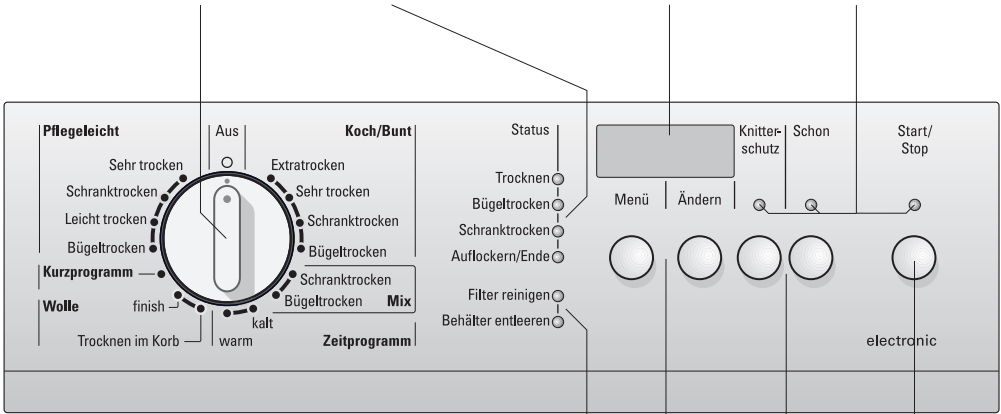

Anzeigelampen

(LED) für Behälter Kondenswasser entleeren und Filter reinigen

Taste Menü

zum Wählen der zu ändernden Einstellungen

Taste Ändern zum Ändern aller Einstellungen im Anzeigefeld

Taste Start/Stop

Tasten für Zusatzfunktionen

(wenn gewünscht, zusätzlich zum Programm)

Schon

für schonendes Trocknen

Knitterschutz

für knitterfreie Wäsche

Hinweise zur Wäsche

Kennzeichnung von Textilien

Folgende Symbole der Textilien beachten:

- ☉ = Trocknen mit normaler Temperatur.
- ☺ = Trocknen mit niedriger Temperatur:
Zusätzlich Taste **Schon** drücken,
bzw. Super Schon 🌿 anwählen.
- ☒ = Nicht maschinell Trocknen.

Folgende Textilien nicht im Trockner trocknen:

- Luftundurchlässige Textilien (z.B. gummiert).
- Empfindliche Gewebe (Seide, synthetische Gardinen) – **Knitterbildung!**
- Tropfnasse Wäsche – **Hoher Energieverbrauch!**
- Wolle oder Textilien mit Wollanteil, außer bei Verwendung des Wollkorbs (Seite 24).
- Herstellerangaben beachten.

Tipps zum Trocknen

Grundsätzlich gilt für alle Trocknungsvorgänge:

- Für ein gleichmäßiges Trocknungsergebnis: Wäsche nach Gewebeat und Trocknungsprogramm sortieren.
- Reißverschlüsse, Haken und Ösen schließen. Lose Gürtel, Schürzenbänder usw. zusammenbinden.
- Pfllegeleichte Wäsche nicht übertrocknen: Knittergefahr! Wäsche an der Luft nachtrocknen lassen.
- Wäsche nicht sofort nach dem Trocknen bügeln. Wäsche einige Zeit zusammenlegen. Die Restfeuchte verteilt sich dann gleichmäßig.
- Gewirkte Textilien (z.B. T-Shirts, Trikotwäsche) laufen beim ersten Trocknen oft ein. Nicht das Programm "Sehr trocken" / "Extratrocken" verwenden.

Inbetriebnahme

Vor dem ersten Trocknen bitte diese Gebrauchsanleitung aufmerksam durchlesen!

1. Tür öffnen.
2. Wäsche in die leere Trommel einfüllen.
- i** Sicherstellen, dass sich ausschließlich Wäsche in der Trommel befindet.
3. Tür schließen.
4. **Programmwähler** auf ein Programm drehen.
5. Bei Bedarf Zusatzfunktionen einstellen (Seite 18).
6. Taste **Start/Stop** drücken.

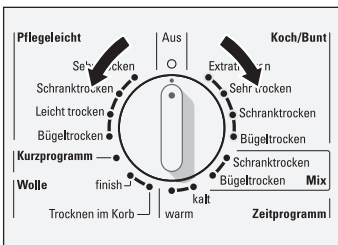

Restzeit

Im Anzeigefeld wird nach Programmstart die voraussichtliche Restzeit angezeigt. Diese Angabe ist als Schätzwert zu betrachten.

- i** Die Genauigkeit der Anzeige erhöht sich, wenn Sie die am Waschgerät verwendete Schleuderdrehzahl einstellen (Seite 22).

Bei Auswahl eines Zeit-Programms:

1. **Programmwähler** auf "kalt", "warm" oder "Trocknen im Korb" stellen.
2. Zeit einstellen durch Drücken der Taste **Ändern**, bis der gewünschte Wert in der Anzeige erscheint.
- i** Nach "2:30" springt die Anzeige auf ":00".
3. Taste **Start/Stop** drücken.

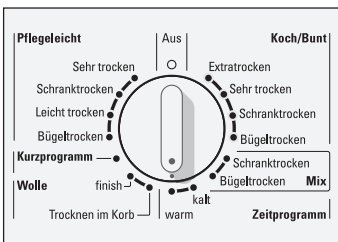

Programm auswählen

Auswahl

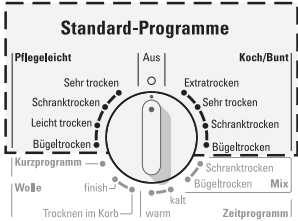

i Das erforderliche Trocknungsprogramm aus der Programmtabelle (ab Seite 16) auswählen.

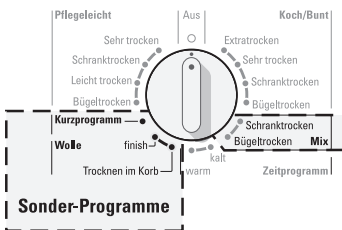
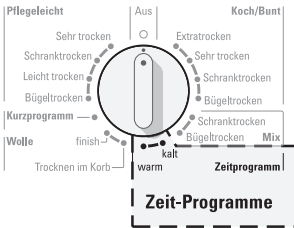

Programmablauf

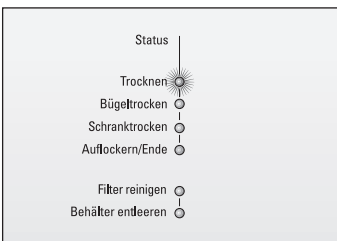

Der Trockner arbeitet in den Standard-, Mixprogrammen und im Kurzprogramm mit einem elektronischen Abtastsystem, das die Feuchtigkeit der Wäsche ständig kontrolliert. Die Trocknung wird automatisch beendet, sobald das eingestellte Trocknungsziel erreicht ist. Der Programmstand wird über Anzeigelampen (LED) angezeigt.

Standardprogramme

Koch- und Buntwäsche aus Baumwolle oder Leinen.		Standard-Programme Koch-/Buntwäsche
<input type="checkbox"/> Bei temperaturempfindlichen Textilien Taste Schon drücken, bzw. Super Schon  anwählen!		
für Wäsche:		
Bett- und Tischwäsche, Handtücher	die gemangelt werden soll	Bügel trocken
Bett- und Tischwäsche, Handtücher, T-Shirts, Polo hemden, Arbeitskleidung	die gebügelt werden soll	Bügel trocken bis 5 kg *
T-Shirts, Polo hemden, Kleider, Hosen, Arbeitskleidung, Unterwäsche	die nicht oder nur leicht nachgebügelt werden soll	Bügel trocken
Frottier-, Geschirr- und Handtücher, Bettwäsche, Unterwäsche, Baumwollsocken	die nicht gebügelt werden soll	Schränktrocken bis 5 kg *
Frottier-, Geschirr- und Handtücher, Bettwäsche, Unterwäsche, Baumwollsocken	die nicht gebügelt werden soll, mit dicken, mehrlagigen Anteilen	Sehr trocken
Frottier-Bademäntel und -Bettwäsche, keine Unterwäsche und Socken	die besonders dick oder mehrlagig ist	Extratrocken

Pflegeleichte (bügelfreie) Wäsche aus Synthetic- und Mischgewebe, Baumwolle z.B. Viskose, Cupro, Modal, Polyester bis 3 kg.		Standard-Programme Pflegeleicht
<input type="checkbox"/> Bei sehr temperaturempfindlichen Textilien (z.B. Polyacryl, Polyamid, Elasthan, Acetat) Taste Schon drücken, bzw. Super Schon  anwählen!		
Für Wäsche:		
Hosen, Kleider, Röcke, Hemden	die gebügelt werden soll	Bügel trocken
Hosen, Kleider, Röcke, Hemden, Blusen, Miederwaren, Leggings, Sportbekleidung mit großem synthetischen Faseranteil	die nicht oder nur leicht nachgebügelt werden soll	Leicht trocken
Oberhemden, Blusen, Sportbekleidung	die nicht gebügelt werden soll	Schränktrocken bis 2,5 kg *
Bett- und Tischwäsche, Trainingsanzüge, Anoraks, Decken	die nicht gebügelt werden soll, mit dicken, mehrlagigen Anteilen	Sehr trocken

* Entsprechend den Prüfprogrammen nach IEC 61121:1997 / DIN EN 61121:1999

Zeit-Programme

Zeit-Programme für empfindliche Textilien aus Acrylfasern oder zum Nachtrocknen oder zum Lüften.

<p>Bereits vorgetrocknete Textilien mit geringem Feuchtigkeitsgehalt, einzelne kleine Wäscheteile wie Badetücher, Badebekleidung, Spültücher, mehrlagige Textilien aus Acrylfaser.</p> <p><input type="checkbox"/> Bei temperaturempfindlichen Textilien Taste Schon drücken, bzw. Super Schon  anwählen!</p>	<p>warm (einstellbar in 10 Min-Schritten bis 2:30 durch Drücken der Taste Ändern und der Anzeige im Anzeigefeld).</p>
<p>Auffrischen oder Lüften wenig getragener Kleidungsstücke. Für alle Textilarten.</p>	<p>kalt (einstellbar in 10 Min-Schritten bis 2:30 durch Drücken der Taste Ändern und der Anzeige im Anzeigefeld).</p>

Sonder-Programme

<p>Wäschemenge bis max. 3 kg</p>	
<p>Für gemischte Wäscheposten aus Baumwolle und pflegeleichten Textilien (Mix).</p>	<p>Schrantrocken Mix oder Bügeltrocken Mix</p>
<p>Geeignet für Wolle-Textilien</p> <p>Textilien werden flauschiger aber nicht getrocknet. Textilien direkt nach Programmende entnehmen und aufhängen.</p>	<p>Wolle finish</p>
<p>Wäsche, die schnell getrocknet werden soll z.B.: Sportbekleidung aus Synthetik, Baumwolle oder Mischgewebe.</p>	<p>Kurzprogramm</p>
<p>Für einzelne Teile, die im Wollkorb getrocknet werden. Kg Angabe im Kapitel "Wollkorb (ab Seite 24).</p>	<p>Wolle / Sportschuhe (einstellbar in 10 Min-Schritten bis 2:30 durch Drücken der Taste Ändern und der Anzeige im Anzeigefeld).</p>

Zusatzfunktionen

Taste **Schon**

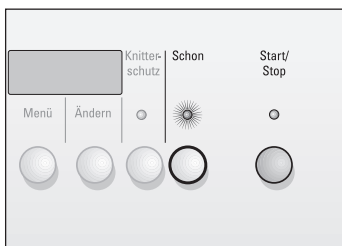

Bei temperaturempfindlichen Textilien (z.B. Acrylfasern) drücken. Pflegehinweise der Textilien ☑ beachten.

Die Temperatur wird reduziert, die Trocknungszeit verlängert.

i Nach Programmstart „merkt“ sich Ihr Trockner die gewählte Funktion bis zum nächsten Start.

Taste **Knitterschutz**

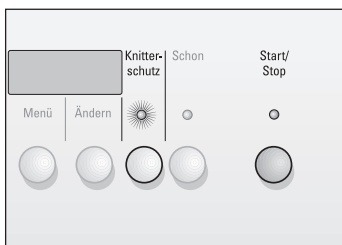

Die Funktion **Knitterschutz** reduziert das Verknittern der Wäsche. Die Trocknungszeit verlängert sich. Die Knitterschutz-Funktion am Ende des Programms verlängert sich auf 2 Stunden.

i Nach Programmstart „merkt“ sich Ihr Trockner die gewählte Funktion bis zum nächsten Start.

Programmierbare Funktionen

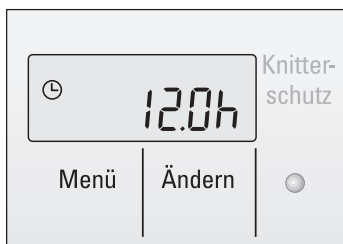

Mit den Tasten **Menü** und **Ändern** werden weitere Zusatzfunktionen eingestellt. Alle eingestellten Zusatzfunktionen werden in der Anzeige mit dem jeweiligen Symbol angezeigt.

i Ein Aufkleber mit der Erklärung der Symbole liegt dem Trockner bei. Unsere Empfehlung, kleben Sie ihn oberhalb der Anzeige auf den Rand des Gerätedeckels.

Anzeige	Funktion	Mögliche Werte
⌚	Zeitvorwahl	0 bis 19 h
🌿	Super Schon	On = Ein Off = Aus
🔒	Kindersicherung/ Gerätesperre	
☀️	Feinjustierung des Trocknungsgrades	0 bis 3
🔊	Signal	
🌀	Schleuderdrehzahl des Waschgerätes	von 800 bis 1600

Die Einstellungen 🔒, ☀️, 🔊 und 🌀 bleiben bis zur Neueinstellung auch beim Ein/Ausschalten erhalten.

Einstellen oder Einstellungen ändern

1. **Programmwähler** auf das gewünschte Programm drehen.
2. Taste **Menü** drücken.
In der Anzeige blinkt ⌚. Durch weiteres Drücken blinkt 🌿, 🔒 usw.

i Das Menü wird verlassen, sofern 4 Sekunden kein Tastendruck erfolgt.

3. Taste **Ändern** sofort drücken, bis der gewünschte Wert angezeigt wird.
4. Taste **Menü** zum Speichern der Einstellung drücken, oder Taste **Start** zum Speichern und sofortigen Start drücken.

i Ohne Tastendruck wird die Einstellung nach 4 Sekunden automatisch gespeichert. Sie können jetzt weitere Einstellungen vornehmen.



Zeitvorwahl

Das Programm kann bis zu 19 Stunden später starten (bis zur Anzeige 2h in 0.5h-Schritten, danach in 1h-Schritten).

(Einstellung Seite 19).

1. Taste **Start/Stop** drücken.
- Die gewählte Zeit läuft ab. In der Anzeige blinkt . Die Zeit wird in 0.5h-Schritten herunter gezählt.

Die Tür kann jederzeit geöffnet werden, dies beeinflusst die Vorwahlzeit nicht.

Ein Ändern der Zeitvorwahl ist jederzeit möglich.

1. Taste **Start/Stop** drücken. Symbol leuchtet, Anzeigelampe **Start/Stop** blinkt.
2. Taste **Menü** 1x drücken.
3. Taste **Ändern** drücken.
4. Taste **Start/Stop** erneut drücken.
- Nach Ablauf der gewählten Zeit startet das eingestellte Programm automatisch.

Zeitvorwahl abbrechen / Trockner sofort starten:

1. **Programmwähler** auf "Aus" drehen.
2. **Programmwähler** auf gewünschtes Programm drehen.
3. Taste **Start/Stop** drücken.



Super Schon

Sonderprogramm für sehr temperaturempfindliche, pflegeleichte (bügelfreie) Wäsche aus Synthetic- und Mischgeweben sowie Kleidungsstücke mit Schaumdrucken, z.B. Polyacryl, Polyamid, Elasthan, Acetat. (Einstellung Seite 19).

Ist diese Funktion gewählt, leuchtet zusätzlich die Anzeigelampe der Taste **Schon**.

- Nach Ablauf des Programms bleibt die Taste **Schon** eingeschaltet.

↔ Kindersicherung/ Gerätesperre

Sie können Ihren Trockner gegen versehentliches Ändern der eingestellten Funktionen sichern. (Einstellung Seite 19).

Bei gewählter Kindersicherung:

- sind während des Programmablaufs keine Veränderungen möglich, Tasten und Programmwähler sind ohne Funktion.
- kann der Trockner nur mit dem Programmwähler ausgeschaltet werden. Wird wieder eingeschaltet, läuft das Programm mit den selben Einstellungen weiter.
- kann die Tür trotzdem jederzeit geöffnet werden. Das Programm wird abgebrochen, und kann erst nach Aufheben der Kindersicherung gestartet werden.

Kindersicherung aufheben:

Taste **Start/Stop** drücken und 4 Sekunden lang gedrückt halten.

Gerätesperre (Schutz gegen unbefugte Benutzung)

Nach Ablauf des Programms kann der Trockner nicht erneut gestartet werden. Die Anzeige zeigt ↔.

Gerätesperre aufheben:

Taste **Start/Stop** drücken und 4 Sekunden lang gedrückt halten.

Die Kindersicherung bleibt jedoch gespeichert und wird beim nächsten Programmstart wirksam.

Die Kindersicherung kann über die Taste **Menü** dauerhaft aufgehoben werden.

(Einstellung Seite 19).



Feinjustierung des Trockengrades

Der Trockner ist für ein möglichst energiesparendes Trocknen ausgelegt.

Die Trockengrade der Programme "Schrank"-, "Sehr"- und "Extratrocken" können individuell etwas erhöht werden. Dies ist ratsam bei hartem Wasser oder kühlen Umgebungstemperaturen. Einstellung Seite 19.

Das Trockenziel kann in vier Stufen (0, 1, 2, 3) eingestellt werden. "0" ist die Werkseinstellung.



Signal am Ende des Programms

Die Signallautstärke kann in vier Stufen (0, 1, 2, 3) eingestellt werden. Beim Wert "0" ist das Signal ausgeschaltet. 1 = leise, 2 = mittel und 3 = laut. (Einstellung Seite 19).



Schleuderdrehzahl des Waschgerätes

Die Genauigkeit der Restzeitanzeige wird erhöht, wenn die Schleuderdrehzahl Ihrer Waschmaschine eingegeben wird.

Es können Drehzahlstufen von 800, 1000, 1200, 1400 und 1600  eingestellt werden.

 Hat Ihre Waschmaschine eine andere Schleuderdrehzahl, stellen Sie die nächst niedrigere Drehzahl ein.

Beispiel: bei 1100 U/min stellen Sie 1000  ein.

Programmende

Auflockern

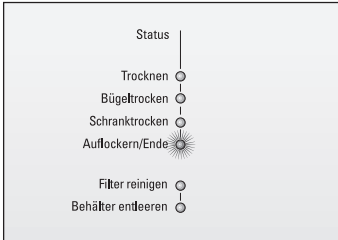

Wenn Anzeigelampe "Auflockern/Ende" leuchtet:

1. Tür öffnen.
2. Wäsche entnehmen.

Der Trockner ist mit einer automatischen Knitterschutz-Funktion (Auflockern/Ende) ausgestattet. Sie ist wirksam, wenn die Wäsche nach dem Trocknen nicht sofort aus der Trommel entnommen wird.

Für die Dauer von 1 Stunde (bei gedrückter Taste **Knitterschutz** 2 Stunden) dreht sich die Trommel in bestimmten Zeitabständen weiter. Spätestens jetzt sollte die Wäsche entnommen werden.

Die Wäsche bleibt bis zur Entnahme locker und flauschig.

Ausschalten

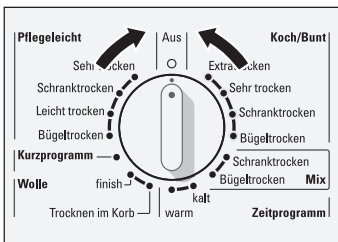

1. Programmwähler auf **Aus** drehen.
2. Filter reinigen (Seite 30).
3. Behälter für Kondenswasser entleeren (Seite 31).

⚠ Kondenswasser ist kein Trinkwasser!

Wollekorb

Der Wollkorb ermöglicht Ihnen das Trocknen von waschbaren Wolletextilien und Sportschuhen. Der Wollkorb dreht sich in der Trommel nicht mit. Dadurch können Wollsachen oder Sportschuhe getrocknet werden.

Wolle darf im feuchten Zustand möglichst nicht bewegt werden, da sie zum Verfilzen neigt. Sportschuhe könnten durch ihr Gewicht die Trommel beschädigen.

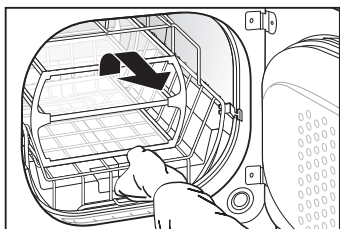

Korb entnehmen

1. Korb nach oben aus dem Styropor-Transportschutz herausziehen und aus der Trommel nehmen.
2. Styroporteile einzeln aus der Trommel nehmen.
3. Gummiband vom Korb und Korbeinsatz entfernen.

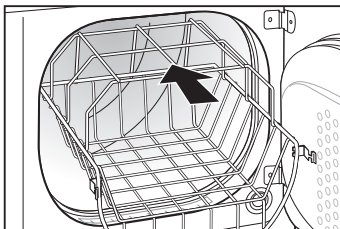
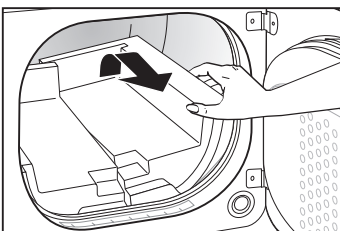

Korb einsetzen

1. Korb ohne Korbeinsatz waagrecht in die Trommel heben.

⚠ Trommel muss leer sein!

2. Korb senkrecht nach unten führen bis der Auflagebügel vorn in der Öffnung aufliegt.

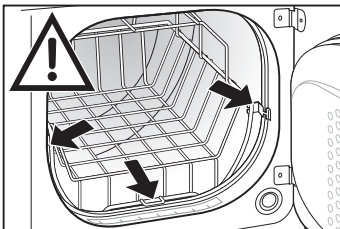

- i** Nach dem Trocknen Korb aus dem Trockner nehmen.

Hinweise zur Anwendung

⚠ Wäsche muss geschleudert sein!

1. Wäschestück locker in/um den Korbeinsatz legen, nicht quetschen oder falten (Beispiele ab nächster Seite).
2. Korbeinsatz in den Wollkorb einsetzen.

⚠ Es darf kein Wäscheteil die Trommel berühren. Es könnte sonst eingeklemmt und beschädigt werden.

Die Zeiten sind so gewählt, dass die Wäsche schranktrocken getrocknet wird.

In Ausnahmefällen können Restfeuchten vorkommen (dickes oder mehrlagiges Stück).

i Nur das "Trocknen im Korb"-Programm verwenden.

3. Wäsche nach dem Trocknen großzügig auslegen und ca. 15 Minuten auslüften.

Wollsachen (Waschmaschinenfest ) Sportschuhe aus Kunststoff/ Kunstleder	"Trocknen im Korb"-Programm Wollsachen oder Sportschuhe die gewaschen und mit 800 U/min geschleudert wurden.
Jeweils nur ein Kleidungsstück oder ein Paar Schuhe trocknen!	Einstellbar in 10 Min-Schritten bis 2:30 durch Drücken der Taste Ändern und der Anzeige im Anzeigefeld.
Dünner Wollpullover (ca. 350 g)	80 min.
Dicker Wollpullover (ca. 850 g)	90 – 120 min.
Rock	60 – 90 min.
Hose	60 – 90 min.
Kleinartikel z.B. Handschuhe	30 min.
Sportschuhe	90 min. und Auslüften, oder max. 120 min.

Angaben sind Richtwerte. Eventuell kurz nachtrocknen.

**Anwendungs-Beispiel:
Wollpullover/ -jacke / -blouson**

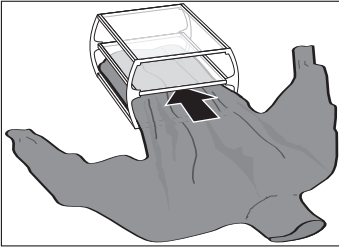

1. Pulloverunterteil unten in den Korbeinsatz einlegen.

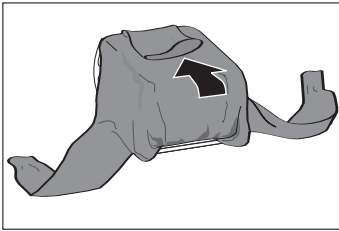

2. Oberteil auf den Korbeinsatz legen.

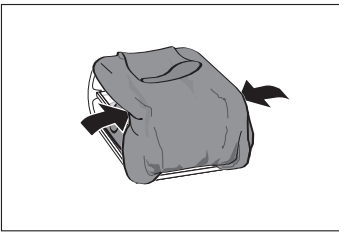

3. Ärmel in den oberen Korbraum locker einlegen.

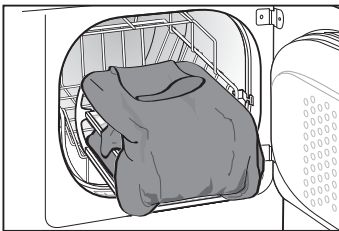

4. Korbeinsatz mit Pullover in den Korb einsetzen.

Anwendungs-Beispiel: Anzughose / Kleid / Rock

1. Hosenbeine unten in den Korbeinsatz einlegen.

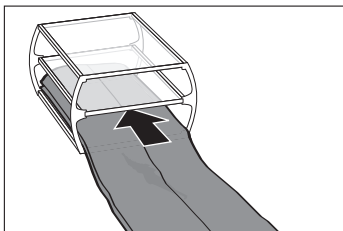

2. Hose durch den oberen Teil des Korbeinsatzes führen.

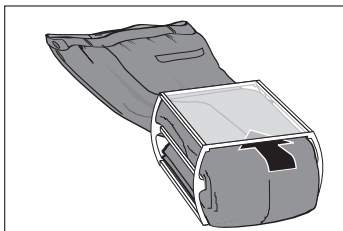

3. Oberes Hosenteil auf den Korbeinsatz legen.

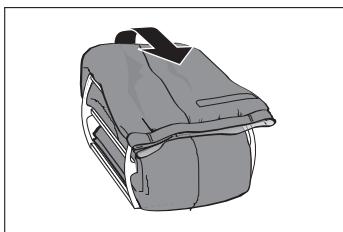

4. Korbeinsatz in den Korb einsetzen.

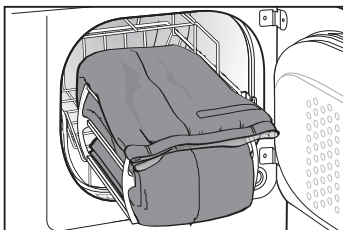

i Wollkleid oder -rock auf Korbeinsatzbreite locker zusammen legen und in S-Form einlegen.

Anwendungs-Beispiel: Sportschuhe

- i** Korbeinsatz wird für Schuhe nicht verwendet.
- i** Bei Sportschuhen die Zunge weit herausziehen. Schuhbänder lockern oder besser herausnehmen. Einlegesohlen und/oder Fersenkissen herausnehmen.
- i** Nur saubere Schuhe trocknen, zum Schutz des Trockners und der nachfolgend zu trocknenden Wäsche.

1. Schuhe direkt in den Korb stellen,
oder

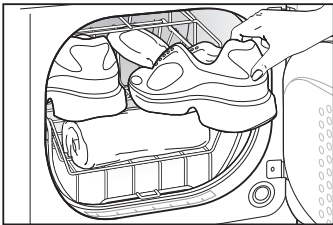

1. Zusammengerolltes Handtuch in den Korb legen, sodass eine schräge Auflagefläche entsteht.
 2. Sportschuhe mit dem Absatz auf das Handtuch stellen.
- i** Dies sorgt für eine gleichmäßige Trocknung.

Reinigen und Pflegen

Trockner reinigen

⚠ Explosionsgefahr!

Explosionsgefahr durch Lösungsmittel.
Niemals Lösungsmittel zum Reinigen verwenden.

Bei falscher Reinigung wird der Trockner beschädigt.
Trockner nicht mit einem Wasserstrahl abspritzen!
Keine Scheuermittel oder Allzweckreiniger verwenden.

- Gehäuse und Bedienfeld mit mildem Reiniger reinigen.

Frostschutz / Vorbereitung zum Transport

⚠ Trockner bei Frostgefahr nicht betreiben.

Steht der Trockner in einem frostgefährdeten Bereich oder soll er transportiert werden:

1. Behälter für Kondenswasser entleeren (Seite 31).
2. **Programmwähler** auf Zeitprogramm 10 min einstellen.
3. Taste **Start**/Stop drücken. Das im Trockner befindliche Kondenswasser wird in den Behälter gepumpt.
4. Fünf Minuten warten, Behälter für Kondenswasser nochmals leeren.
5. Programmwähler auf **Aus** drehen.

Filter reinigen

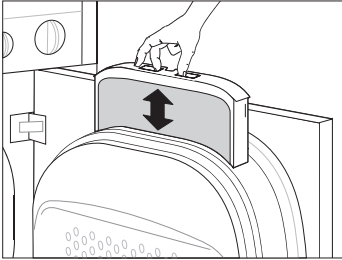

Beim Gebrauch der Wäsche entsteht Faserabrieb (Wäschefflusen). Dieser löst sich beim Trocknen und sammelt sich im Filter.

Der Filter muss nach jedem Trocknen gereinigt werden. Ein verschmutzter Filter bewirkt eine längere Trocknungszeit und höheren Energieverbrauch.

1. Tür öffnen.
2. Filter herausziehen.
3. Flusen entfernen (mit der Hand über den Filter streichen).
4. Filter einsetzen (passt nur in einer Richtung).
5. Tür schließen.

Reinigung während des Betriebs

Wenn die Anzeigelampe "Filter reinigen" während des Betriebs leuchtet und ein Signal ertönt, Filter sofort reinigen.

1. Gerät etwas abkühlen lassen, dann reinigen wie oben beschrieben.
2. Taste Start/**Stop** drücken.

i Stark verschmutzte oder verstopfte Filter unter fließendem, warmen Wasser reinigen. Filter muss vor dem Einsetzen gut abgetrocknet werden.

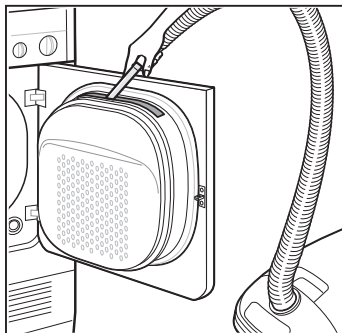

Reinigungsdüse

⚠ Nur für trockene Flusen in der Tür verwenden. Im Laufe der Zeit sammeln sich verfahrensbedingt Flusen in der Tür. Mit beiliegender Düse können Sie diese leicht entfernen. Stecken Sie die Düse auf Ihren Staubsauger und saugen Sie die Flusen aus der Tür.

Behälter für Kondenswasser entleeren

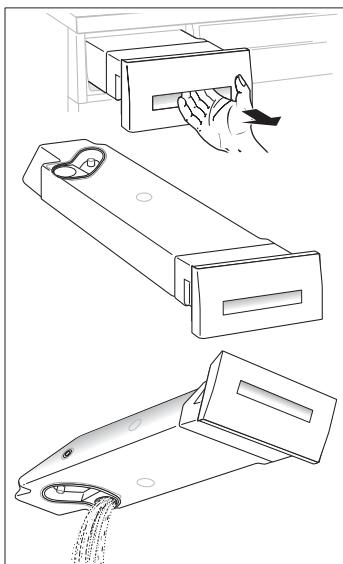

⚠️ **Kondenswasser ist kein Trinkwasser!**

Beim Trocknen fällt Kondenswasser an. Dieses wird in einem Behälter aufgefangen. Der Behälter sollte nach jedem Trocknungsvorgang entleert werden.

1. Behälter herausziehen und waagrecht halten.
2. Kondenswasser ausgießen.
3. Behälter bis zum Einrasten einschieben.

Entleeren

Der Behälter kann auch während des Betriebs entleert werden. Der Trockner muss nicht ausgeschaltet werden.

Wenn die Anzeigelampe "Behälter entleeren" während des Betriebs leuchtet und ein Signal ertönt, den Behälter innerhalb von 90 Minuten entleeren. Das Signal schaltet selbsttätig nach ca. zwei Minuten ab.

Nach Ablauf der 90 Minuten zeigt die Ablaufanzeige "Auflockern/Ende" an, die Wäsche ist aber noch nicht trocken.

1. Behälter entleeren und wieder einschieben.
2. Taste **Start/Stop** drücken. Programm beginnt von vorn.

Luftkühler reinigen

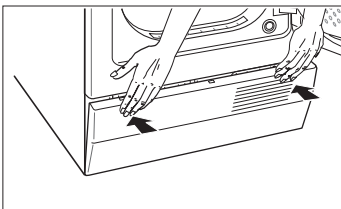
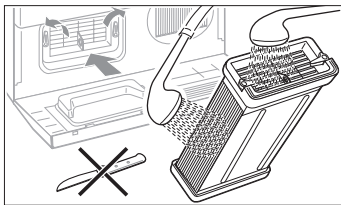
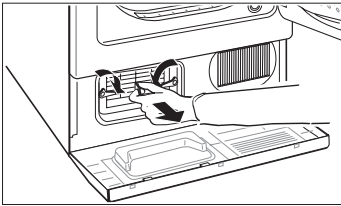
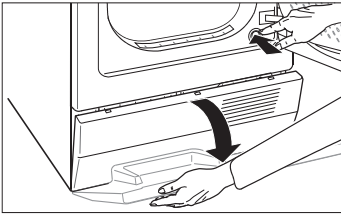

Den Luftkühler drei- bis viermal im Jahr reinigen, bei sehr häufiger Benutzung öfter.

1. Restwasser kann austreten, ein saugfähiges Tuch unter die Wartungsklappe legen.
2. Tür öffnen.
3. Taste **Wartungsklappe** drücken.
4. Wartungsklappe ganz herunter klappen.

5. Beide Verschlusshebel zueinander drehen (Pfeilrichtung).
6. Luftkühler herausziehen.

⚠️ Luftkühler nicht beschädigen!

Luftkühler nur mit Wasser reinigen. Keine harten oder scharfkantigen Gegenstände verwenden.

7. Luftkühler vollständig reinigen, Wasser gut abtropfen lassen.
8. Luftkühler wieder einschieben, Griff muss unten sein.
9. Beide Verschlusshebel zurück drehen.
10. Dichtung der Wartungsklappe von Flusen und anderen Verschmutzungen reinigen.
11. Wartungsklappe gleichzeitig rechts und links andrücken bis Verriegelung einrastet.

i Tür läßt sich nur schließen, wenn Wartungsklappe richtig geschlossen ist.

Pollenfilter austauschen

Beim Kundendienst zu beziehen (2 Stück-Packung).
Bestell-Nr.: 481723

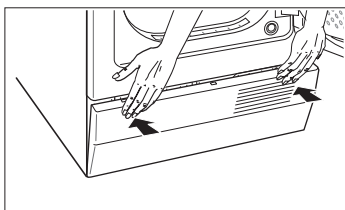
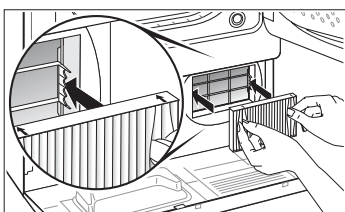
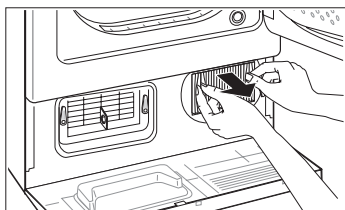
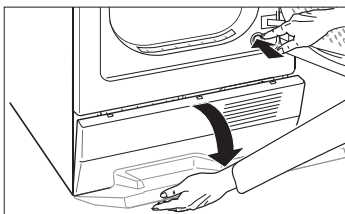

Den Pollenfilter zweimal im Jahr austauschen; bei sehr häufiger Benutzung öfter.

i Den Trockner kann man auch ohne Pollenfilter betreiben.

1. Restwasser kann austreten, ein saugfähiges Tuch unter die Wartungsklappe legen.
2. Tür öffnen.
3. Taste **Wartungsklappe** drücken.
4. Wartungsklappe ganz herunter klappen.
5. Gebrauchten Pollenfilter vorsichtig nach vorn herausziehen (leichten Widerstand überbrücken) und in den Hausmüll geben.
6. Neuen Pollenfilter mit Pfeil oben waagrecht einsetzen. Die beiden seitlichen Taschen des Filters über die Schwerter im Rahmen schieben.
7. Wartungsklappe gleichzeitig rechts und links andrücken bis Verriegelung einrastet.

i Tür läßt sich nur schließen, wenn Wartungsklappe richtig geschlossen ist.

Glühlampe der Innenbeleuchtung wechseln

Sie benötigen **Werkzeug und eine neue Glühlampe**. Diese sind im Fachhandel erhältlich.

- Torx-Schraubendreher Größe T20.
- Glühlampe für Backöfen E14, 15 W.

⚠ Lebensgefahr

Lebensgefahr durch elektrische Spannung. Netzstecker vor dem Arbeiten aus der Steckdose ziehen!

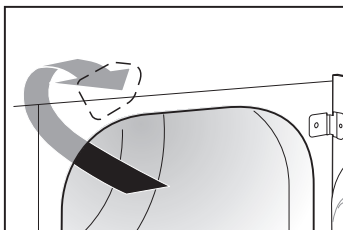

1. Tür öffnen, Trockner abkühlen lassen (falls erforderlich). Lage der Glühlampe siehe Pfeil.

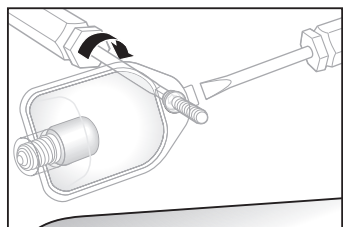

2. Schraube an der Lampenabdeckung in Pfeilrichtung herausschrauben. Lampenabdeckung um 90° aufklappen. Falls Abdeckung verklebt ist, flaches Werkzeug (z.B. Schraubendreher) in den Öffnungsschlitz einsetzen, vorsichtig aushebeln.

i Lampenabdeckung ist gesichert und fällt nicht herunter.

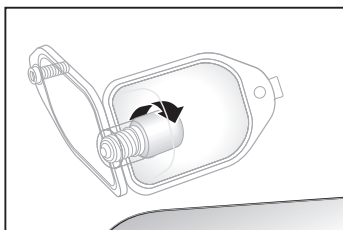

3. Glühlampe in Pfeilrichtung herausschrauben.

4. Neue Glühlampe entgegen Pfeilrichtung einschrauben.

5. Lampenkappe sorgfältig und vorsichtig (mäßige Kraft) festschrauben.



⚠ Keinen Akkuschauber verwenden!

⚠ Keinesfalls Gerät mit offener, defekter oder fehlender Lampenkappe in Betrieb nehmen.

Was tun wenn ...

Gefahr durch elektrischen Strom!

Reparaturen nur vom Kundendienst oder von autorisierten Fachkräften durchführen lassen.

Wenn eine Störung nicht selbst behoben werden kann oder eine Reparatur erforderlich ist:

- Programmwähler** auf **Aus** stellen.
- Netzstecker aus der Steckdose ziehen.
- Kundendienst rufen (Seite 38).

Was tun wenn ...	Ursache	Abhilfe
Anzeigelampe "Start/Stop" leuchtet nicht.	Netzstecker ist nicht eingesteckt.	Netzstecker in Steckdose stecken.
	Taste Start/Stop nicht gedrückt.	Taste drücken.
	Sicherung in der Wohnung hat ausgelöst.	Sicherung einschalten/ersetzen.
Trockner läuft nicht an.	Taste Start/Stop nicht gedrückt.	Taste drücken.
	Tür und/oder Wartungsklappe nicht geschlossen.	Wartungsklappe und Tür schließen.
	Kein Programm eingestellt.	Programmwähler auf gewünschtes Programm drehen.
	Umgebungstemperatur unter 5 °C.	Raumtemperatur erhöhen.
Anzeigelampe "Filter reinigen" blinkt.	Filter verstopft.	Filter reinigen (Seite 30).
	Luftkühler verschmutzt.	Luftkühler reinigen (Seite 32). Aufstellbedingungen prüfen (Seite 40).
Anzeigelampe "Filter reinigen" leuchtet, obwohl der Filter flusenfrei ist.	Filter verstopft.	Filter mit warmem Wasser durchspülen, gut abtrocknen (Seite 30).
	Luftkühler verschmutzt.	Luftkühler reinigen (Seite 32).

Was tun wenn ...	Ursache	Abhilfe
Anzeigelampen "Behälter entleeren" und "Start/Stop" blinken.	Behälter für Kondenswasser ist voll. Schlauch für Wasserablauf geknickt.	Behälter entleeren (Seite 31). Schlauch knickfrei verlegen.
Kondenswasser steht in der Überlaufkappe am Behälter für Kondenswasser.	Raum zwischen Überlauf und Überlaufkappe verstopft.	Behälter und Überlauf gründlich mit Wasser ausspülen.
Eine oder mehrere Anzeigelampen für den Programmstatus blinken.	Abweichung im Programmablauf oder Betriebsstörung.	Filter und Luftkühler reinigen (Seite 30 und 32). Aufstellbedingungen prüfen (Seite 40). Trockner ausschalten, abkühlen lassen, wieder einschalten. Programm neu starten.
	Maximale Trocknungszeit des Programms überschritten	Filter und Luftkühler reinigen (Seite 30 und 32). Aufstellbedingungen prüfen (Seite 40). Wäsche mit maximal möglicher Drehzahl im Wascher schleudern.
Feuchtigkeit im Raum steigt stark an.	Raum nicht genügend belüftet. Kühlluftgitter versperrt. Luftkühler nicht eingesetzt.	Raum ausreichend lüften. Kühlluftgitter freihalten. Luftkühler einsetzen.
Wasser tritt aus.	Dichtung der Tür und/oder Wartungsklappe verschmutzt oder beschädigt.	Dichtung reinigen oder vom Kundendienst erneuern lassen.
Tür öffnet sich selbsttätig.	Schließkloben nicht eingerastet.	Tür zudrücken bis Schließkloben mit hörbarem "Klick-Klack" einrastet.
Trommelbeleuchtung funktioniert nicht.	Glühlampe defekt.	Glühlampe auswechseln (Seite 34).

Was tun wenn ...	Ursache	Abhilfe
Trockenziel wurde nicht erreicht oder Trocknungszeit zu lang	Luftkühler verschmutzt.	Luftkühler reinigen (Seite 32).
	Filter verstopft.	Filter reinigen (Seite 30).
	Behälter für Kondenswasser voll.	Behälter entleeren (Seite 31).
	Kein Wasserablauf.	Wasserablauf prüfen (wenn vorhanden).
	Pollenfilter stark verschmutzt.	Neuen einsetzen oder ohne trocknen.
	Umgebungstemperatur über 30° C.	Für ausreichende Belüftung sorgen.
	Kühlluftgitter versperrt.	Kühlluftgitter freihalten.
	Ungeeignetes Programm eingestellt.	Programm mit Hilfe der Programmtabellen einstellen (ab Seite 16).
	Gerät zu eng eingebaut.	Für Kühlluftzirkulation sorgen.
	Netzausfall über zwei Stunden.	Programm neu starten.

Kundendienst

Bevor Sie den Kundendienst rufen, prüfen Sie bitte, ob Sie die Störung nicht selbst beheben können (siehe ab Seite 35).

Geben Sie bitte dem Kundendienst die Erzeugnisnummer (E-Nr.) und die Fertigungsnummer (FD) des Gerätes an.

Sie finden diese Angaben im dick umrandeten Feld des Geräteschildes auf der Rückseite des Gerätes.

Das Diagramm zeigt ein rechteckiges Feld mit abgerundeten Ecken und einer dicken schwarzen Umrandung. Innerhalb des Feldes befinden sich zwei Beschriftungen: 'E-Nr.' gefolgt von einer horizontalen Linie für die Eingabe und 'FD' gefolgt von einer horizontalen Linie für die Eingabe. Unter jeder dieser Linien führt eine vertikale Linie nach unten zu den Beschriftungen 'Erzeugnisnummer' und 'Fertigungsnummer'.

Erzeugnisnummer

Fertigungsnummer

Notieren Sie hier die Nummern Ihres Gerätes.

Entnehmen Sie bitte der Gebrauchsanleitung, wo sich das Typenschild befindet.

Weitere Informationen finden Sie auf unserer Internetseite: <http://www.siemens.de/hausgeraete>

oder

bei unseren Kundendienst-Zentren.

Auch nach Ablauf der Garantie bieten wir Ihnen unsere Kundendienstleistungen an, sofern Ihnen anderweitige Reparaturwerkstätten nicht zur Verfügung stehen.

Technische Daten

Größe	Wert
Höhe	86 cm (verstellbar)
Breite	60 cm
Tiefe	57 cm
Gewicht	ca. 45 kg
Nennfüllmenge	5 kg
Fassungsvermögen Behälter für Kondenswasser	3,2 l
Anschluss-Spannung, Anschluss-Wert, Absicherung	Siehe Typschild

Verbrauchswerte	Schleuderdrehzahl in Umdrehungen/Minute	Trocknungszeit in Minuten (mit 8 min. Abkühlzeit)		Energieverbrauch in kWh	
		10 A	16 A	10 A	16 A
		Koch/Buntwäsche 5 Kg			
Schrantrocken	1400	85	65	2,60	2,60
	800 *	97	90	3,50	3,50
Bügelrocken	1400	65	50	2,17	2,10
	800 *	94	71	3,06	2,95
Pflegeleicht 2,5 kg					
Schrantrocken	1000	50	40	1,30	1,30

* Prüfprogramme nach DIN EN 61121:199 und IEC 61121:1997

Angaben sind unter Normbedingungen ermittelte Richtwerte. Schwankungen bis zu 10 % sind möglich.

Aufstellen, Anschließen und Transportieren

Sicherheitshinweise

⚠ Verletzungsgefahr!

Der Trockner hat ein hohes Gewicht.

Nicht allein anheben.

Nicht an hervorstehenden Bauteilen (z.B. Tür) anheben – **Bruchgefahr**.

⚠ Stolpergefahr!

Stolpergefahr durch herabhängende Kabel oder Schläuche.

Lose Kabel oder Schläuche befestigen.

Den Trockner auf Transportschäden prüfen. Einen Trockner mit sichtbaren Schäden nicht anschließen. Im Zweifelsfall Ihren Fachhändler fragen.

Trockner vor einem Transport vollständig entleeren (Seite 29).

Trockner aufstellen

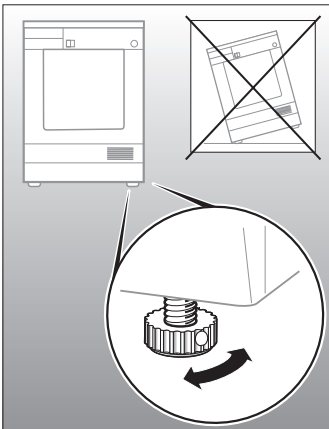

1. Trockner auf eine saubere, ebene und feste Aufstellfläche stellen.

2. Trockner mit den vier Schraubfüßen waagrecht ausrichten. Wasserwaage benutzen. Auf keinen Fall Schraubfüße entfernen!

3. Kühlluftgitter vorn am Trockner freihalten.

4. Die Umgebung des Trockners muss von Flusen freigehalten werden.

i Trockner nicht in frostgefährdetem Raum aufstellen! Gefrierendes Wasser kann zu Schäden führen.

i Je nach Bedarf kann der Türanschlag gewechselt werden. Werksseitig ist die Tür rechts angeschlagen (Seite 44).

Elektrischer Anschluss

Achtung:

Trockner vorschriftsmäßig an Wechselstrom-Schutzkontakt-Steckdose anschließen.

Netzspannung und Spannungsangabe am Typschild (Rückseite) müssen übereinstimmen.

Anschlusswert und erforderliche Sicherung sind auf dem Typschild angegeben.

Der Trockner kann mit an die bestehende Absicherung angepasst werden (Seite 48).

Sicherstellen, dass:

- Netzstecker und Steckdose zusammenpassen.
- Der Leitungsquerschnitt ausreicht.
- Das Erdungssystem vorschriftsmäßig installiert ist.

Netzleitungswechsel (wenn nötig) nur durch Kundendienst

Keine Vielfachstecker/-kupplungen und/oder Verlängerungskabel verwenden.

Nur Fehlerstrom-Schutzschalter mit diesem Zeichen verwenden: .

Netzstecker nicht mit feuchten Händen anfassen!

Netzstecker nur am Steckergriff aus der Steckdose ziehen.

Lieferumfang

Der Trockner wird komplett montiert geliefert. Die Gebrauchsanleitung und zusätzlich bestellte Optionen befinden sich in der Trommel.

Zubehör

Der Trockner kann nach Ihrem Bedarf mit separat erhältlichen Bausätzen umgerüstet oder erweitert werden (ab Seite 42).

Zubehör und Optionen

Mit Zubehör kann der Trockner nachträglich Ihren Bedürfnissen angepasst werden. Zubehör bitte beim Fachhändler oder Kundendienst bestellen.

Anschlussgarnitur für Kondensatablauf

Bestell-Nr.: WZ 20160

Mit diesem Bausatz wird das Kondenswasser direkt über einen Schlauch abgeleitet. Hierzu muss eine Ablaufmöglichkeit vorhanden sein (z.B. Waschbecken, Waschbecken-Siphon oder Bodenablauf). Der Behälter für das Kondenswasser muss dann nicht mehr entleert werden.

Der Bausatz ist besonders zu empfehlen, wenn der Trockner auf einer Waschmaschine steht (Wasch-Trocken-Säule).

Schlauch für Kondensatablauf anschließen

1. Schlauch vom unteren Anschlussstutzen auf den oberen umstecken (Schlauch nicht beschädigen – kein Werkzeug benutzen!).
2. Schlauch für Kondensatablauf (aus Bausatz) auf den unteren Anschlussstutzen stecken.
3. Schlauch für Kondensatablauf knickfrei bis zum Ablauf verlegen und entsprechend anschließen.

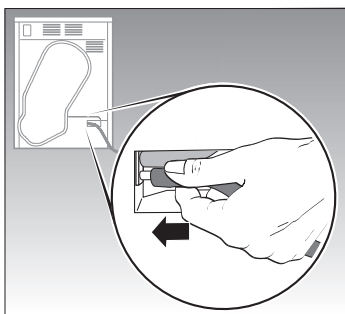
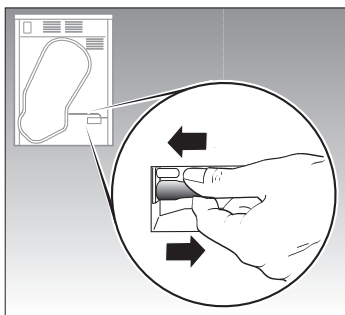

Verbindungssatz Wasch-Trocken- Säule

Bestell-Nr.: WZ 20170

mit ausziehbarer Arbeitsplatte

Bestell-Nr.: WZ 20230

Der Trockner kann platz sparend auf eine Siemens Waschmaschine gleicher Grundmaße gestellt werden.

⚠ Verletzungsgefahr!

Aus Sicherheitsgründen muss der Aufbau von einem Fachmann durchgeführt werden.

Den Trockner immer mit einem Verbindungssatz auf der Waschmaschine befestigen.

Abdeckung für Ein- oder Unterbau

Der Trockner kann in eine Küchenzeile unter- oder eingebaut werden.

⚠ Blechabdeckung montieren!

Aus Sicherheitsgründen muss eine Blechabdeckung montiert werden. Diese muss von einem Fachmann anstelle der Trockner-Abdeckplatte montiert werden. Bausatz beim Fachhändler bestellen.

Bestell-Nr.: WZ 20190

i Die Stromversorgung erst nach dem Unter- oder Einbau anschließen.

Trockner nur unter einer durchgehenden Arbeitsplatte aufstellen. Diese muss mit den Nachbarschränken fest verbunden sein.

Achtung:

Das Kühlluftgitter vorn am Trockner nicht zustellen oder durch eine Sockelleiste verdecken.

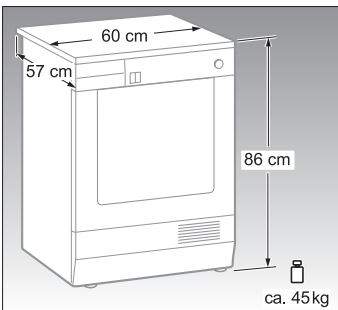

Türanschlag wechseln

Je nach Bedarf kann der Türanschlag gewechselt werden.
Werksseitig ist die Tür rechts angeschlagen.



Sie benötigen Werkzeug:

- Torx-Schraubendreher Größe T10 und T20.
- Schlitz-Schraubendreher mittlerer Größe.

Diese sind im Fachhandel erhältlich.

Alle Schrauben vorsichtig von Hand festschrauben.
Schrauben können sonst überdreht werden.

⚠ Keinen Akku-Schrauber verwenden!

Tür abbauen:

! Eine weiche Unterlage für die Tür bereitlegen (z.B. Decke), um Beschädigungen zu vermeiden.

1. Schraube am unteren Türscharnier herausschrauben.

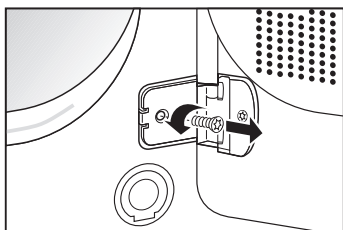

2. Tür festhalten und Schraube am oberen Türscharnier herausschrauben.

3. Tür mit Scharnier aus der Front ziehen.

4. Tür auf der weichen Unterlage ablegen.

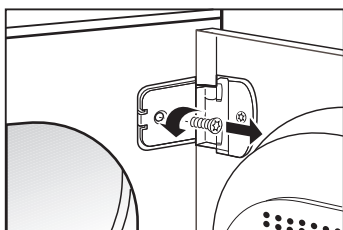

Am Trockner umbauen:

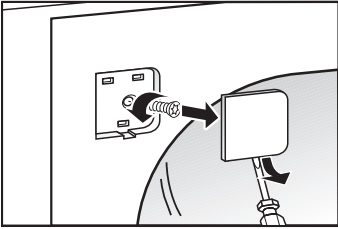

1. Beide Abdeckungen der Tür-Befestigungspunkte entfernen: Mit Schlitz-Schraubendreher vorsichtig aushebeln.
2. Beide darunterliegenden Schrauben heraus-schrauben und gegenüber einschrauben.

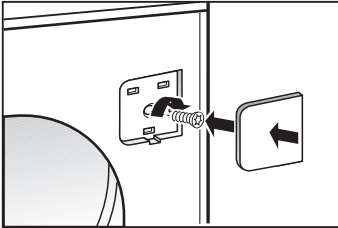

3. Beide Abdeckungen einsetzen.

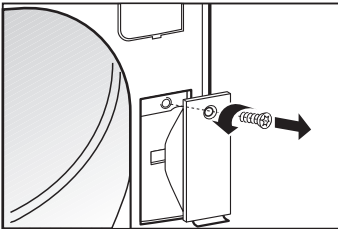

4. Schraube der Abdeckung des Türverschlusses heraus-schrauben. Abdeckung abnehmen.

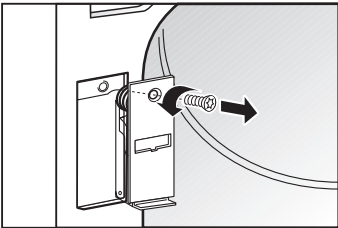

5. Türverschluss abschrauben.

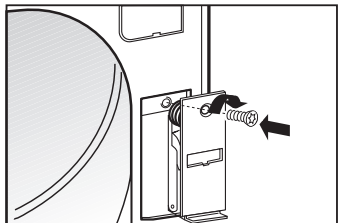

6. Türverschluss gegenüber festschrauben. Abdeckung einsetzen und festschrauben.

Tür umbauen und einsetzen.

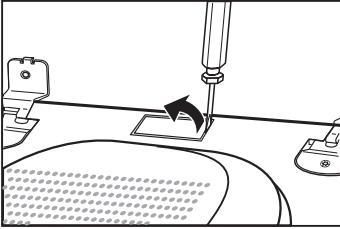

1. Abdeckung für Schließkloben vorsichtig aushebeln.

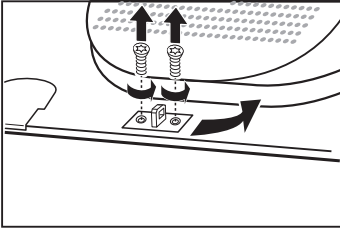

2. Schließkloben abschrauben.

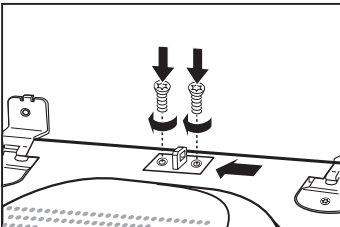

3. Schließkloben gegenüber festschrauben.

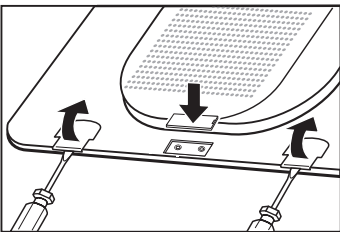

4. Abdeckung für Schließkloben einsetzen.

5. Abdeckung für Scharnier-Befestigungspunkte vorsichtig aushebeln.

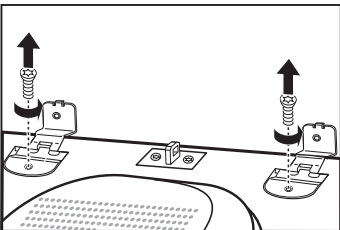

6. Oberes und unteres Türscharnier abschrauben.

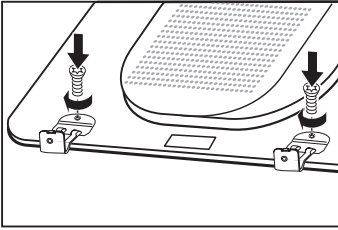

7. Türscharniere gegenüber festschrauben.

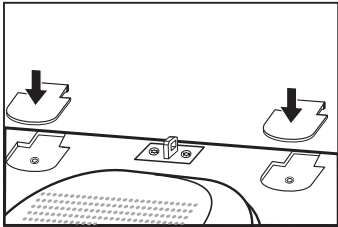

8. Beide Abdeckungen einsetzen.

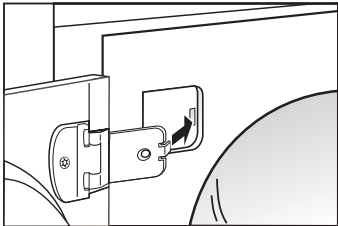

9. Laschen der Scharniere in die Front einsetzen, Tür festhalten.

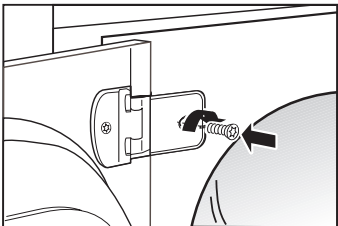

10. Tür erst am oberen, dann am unteren Scharnier festschrauben.

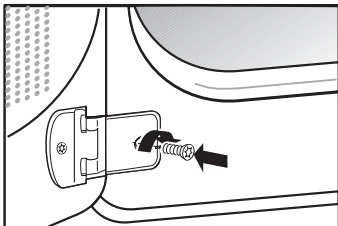

11. Vor Inbetriebnahme des Gerätes die Tür mehrmals vorsichtig öffnen und schließen.

Anschlussleistung umstellen

Der Trockner ist für 10 oder 16 Ampere ausgelegt.

Wenn Absicherung des Trockners (Werkseinstellung) mit Absicherung der Steckdose (Hausinstallation) nicht übereinstimmt, folgende Schritte durchführen:

1. Trockner elektrisch anschließen (Seite 41).
 2. **Programmwähler** auf **Aus** drehen.
 3. Tasten **Start/Stop** und **Schon** gleichzeitig drücken und halten.
 4. **Programmwähler** nach rechts auf "Extratrocken" drehen.
 5. Beide Tasten loslassen.
 6. **Programmwähler** 5 Positionen weiter im Uhrzeigersinn drehen.
 7. Taste **Start/Stop** drücken.
- i** In der **Anzeige** wird der eingestellte Wert angezeigt (10 oder 16).
- i** Wird kein Wert angezeigt: Trockner ausschalten und nochmals beginnen.
8. Taste **Schon** drücken (nur wenn Umstellung erforderlich ist).
 9. Taste **Start/Stop** drücken. Der Wert ist gespeichert und die **Anzeige** erlischt.
 10. **Programmwähler** auf **Aus** drehen.

Family Line

01805-2223

Siemens-Hausgeräte

Besuchen Sie uns im Internet:
<http://www.siemens.de/hausgeraete>