

SIEMENS

Gebruiksaanwijzing en installatievoorschrift

nl

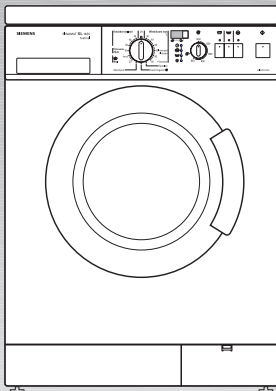

SIWAMAT
XL 1460

Inhoud

Gebruiksaanwijzing

Afvoeren van de verpakking en van uw oude apparaat	4
Milieubescherming / besparingstips	5
Algemene veiligheidsvoorschriften	6
Dit is uw wasautomaat	7
Vóór de eerste was	9
Wasgoed voorbereiden, sorteren en in de trommel doen	10
Wasmiddel en wasverzorgingsmiddelen	15
Programma's en functies	17
Wassen	24
Na afloop van het programma	26
Speciale gebruiksmogelijkheden	27
Schoonmaken en onderhoud	29
Kleine storingen zelf verhelpen	35
Verbruikswaarden	39
Servicedienst	40
Plaatsen, aansluiten en transporteren	41

Installatievoorschrift

Met de aankoop van uw nieuwe wasmachine hebt u gekozen voor een modern, kwalitatief hoogwaardig huishoudelijk apparaat.

Uw wasmachine onderscheidt zich door een spaarzaam verbruik van energie, water en wasmiddel.

Elke wasmachine die de fabriek verlaat, wordt zorgvuldig gecontroleerd op functioneren en een onberispelijke staat. Bij vragen – vooral met betrekking tot het installeren van de wasmachine – staat onze Service-dienst altijd tot uw beschikking.

Verdere informatie en een overzicht van onze producten vindt u op onze website:
<http://www.siemens-international.com>

Lees a.u.b. de gebruiksaanwijzing, het installatievoorschrift en alle andere meegeleverde informatie over uw wasautomaat door en handel zoals is beschreven.

Bewaar alle gegevens voor later gebruik of voor een latere bezitter van het apparaat.

Afvoeren van de verpakking en van uw oude apparaat

Afvoeren van de verpakking van uw nieuwe apparaat

Uw nieuwe apparaat werd tijdens het transport naar u door de verpakking beschermd. Alle gebruikte materialen zijn milieuvriendelijk en geschikt voor hergebruik. Help daarom mee en laat het verpakkingsmateriaal volgens de bestaande milieuvoorschriften afvoeren.

Over de laatste voorschriften voor het afvoeren van de verpakking kunt u informeren bij uw leverancier of bij de gemeentelijke reinigingsdienst.

⚠ Kans op stikken!

Laat geen kinderen met de verpakking of de onderdelen daarvan spelen. Kans op stikken door folie en vouwkarton .

Afvoeren van het oude apparaat

Oude apparaten zijn geen waardeloos afval! Door uw oude apparaat op een milieuvriendelijke wijze af te voeren kunnen waardevolle grondstoffen opnieuw gebruikt worden.

⚠ Levensgevaar!

Bij afgedankte apparaten de stekker uit het stopcontact trekken, aansluitkabel doorknippen en samen met de stekker verwijderen.

Sluiting van de vuldeur onklaar maken. Hierdoor voorkomt u dat kinderen zichzelf tijdens het spelen in het apparaat opsluiten en in levensgevaar geraken.

Milieubescherming / besparingstips

Uw wasmachine is zuinig in het verbruik van water, energie en wasmiddel. Dat is goed voor het milieu en voor uw portemonnee. De verbruikswaarden van uw apparaat vindt u op blz. 39.

Besparingstips

Om zuinig en milieuvriendelijk te wassen:

- De maximale belading niet overschrijden.

Witte / bonte was	5,0 kg
Kreukherstellend	3,0 kg
Fijne was / Zijde	2,0 kg
Wol	2,0 kg

Bij kleinere hoeveelheden wasgoed wordt door de waterdoseer-automaat het water- en energieverbruik gereduceerd.

- In plaats van „Witte / bonte was 90 °C” het programma „Intensief Vlekken 60 °C” kiezen. Door verlenging van de wastijd bij dit 60 °C programma wordt een vergelijkbaar wasresultaat bereikt als met het 90 °C programma, maar met aanzienlijk minder energieverbruik.
- Bij licht tot normaal vervuild wasgoed geen programma met voorwas kiezen.
- Bij het doseren van het wasmiddel rekening houden met de mate van vervuiling, de hoeveelheid wasgoed en de waterhardheid. Neem de aanwijzingen van de fabrikant op de verpakking in acht.
- Als het wasgoed aansluitend in de wasdroger gedroogd moet worden: het centrifugetoerental volgens de gebruiksaanwijzing van de fabrikant van de droogautomaat kiezen.

Algemene veiligheidsvoorschriften

Uw wasmachine is geschikt

- voor huishoudelijk gebruik,
- voor het wassen van textiel dat in de wasmachine en in zeepsop gewassen mag worden,
- voor gebruik met koud drinkwater en in de handel verkrijgbare was- en wasverzorgingsmiddelen die voor wasmachines geschikt zijn.

Kinderen nooit zonder toezicht bij het apparaat laten.

Huisdieren uit de buurt van het apparaat houden.

De stekker niet met vochtige handen in het stopcontact steken of eruit trekken.

De stekker zelf – maar nooit aan de kabel – uit het stopcontact trekken.

Tijdens het wassen op hoge temperaturen de vuldeur niet aanraken.

Wees voorzichtig tijdens het afpompen van het hete sop.

Niet op het apparaat klimmen.

Niet op de geopende vuldeur leunen.

Dit is uw wasautomaat

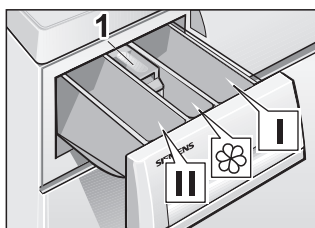

Vullen met wasmiddel/ wasverzorgingsmiddelen

Wasmiddelbakje I:
wasmiddel voor de voorwas of
stijfjesel.

Wasmiddelbakje II:
wasmiddel voor de hoofdwash,
waterontharder, inwekmiddel,
bleekmiddel of vlekkenzout.

Wasmiddelbakje III:
wasverzorgingsmiddel,
bijv. wasverzachter of
textielversteviger
(hoogstens tot de onderkant van
het inzetstuk 1 vullen).

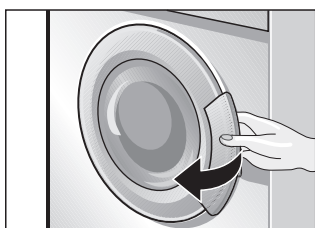

Vuldeur openen ...

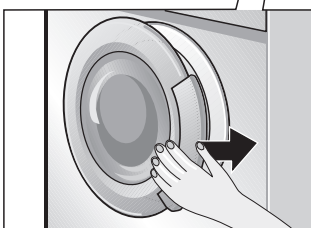

en sluiten

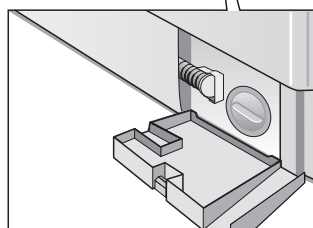

Onderhoudsklep

Bedieningspaneel

Toets „⌚^h” (indien gewenst)

De „⌚^h”-tijd kan in stappen van een uur tot maximaal „19 h” later worden ingesteld.

Indicatie „⌚^{h:min}” (Resttijd),

als een programma gekozen is.

Indicatie „⌚^h” (Starttijd),

als bovendien „⌚^h”-tijd gekozen is.

De punt tussen cijfer en „h” knippert net zolang tot de „⌚^h”-tijd is afgelopen.

Hierna start automatisch het gekozen programma en wordt de „⌚^{h:min}”-tijd aangegeven.

Toetsen voor programmaverfijningen

(indien gewenst, aanvullend op het gekozen programma)

„↶”: verkorte programmaduur.

„☼”: extra spoelbeurt.

„☺”: vermindert kreuken.

Combineren van programmaverfijningen is vóór het starten van een programma mogelijk.

De indicatielampjes van de toetsen branden als de programmaverfijningen actief zijn.

Programmaverfijningen uitschakelen: toetsen opnieuw indrukken.

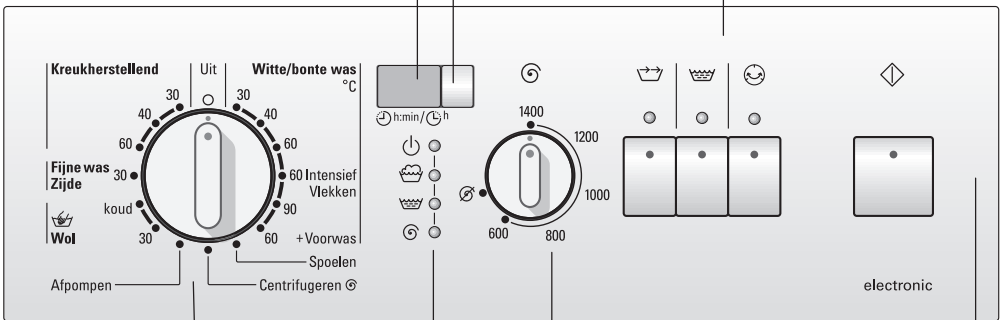

Programmakiezer

Om de machine in en uit te schakelen en om het programma te kiezen.

Draaien in beide richtingen mogelijk.

De programmakiezer kan niet gedraaid worden als het programma loopt – het programmaverloop wordt elektronisch gestuurd.

Indicatielampje

„⏻” brandt als een programma is gekozen.

„☼”, „☺”, „⌚^h” branden als toets „⬠” is ingedrukt en het bijbehorende programma-onderdeel loopt.

De indicatielampjes knipperen: er is sprake van een storing.

Centrifugetoerentalkiezer (indien gewenst)

Om het centrifugetoerental traploos in te stellen; bij „⌚^h” moet de kiezer voelbaar in deze positie vallen.

Toets „⬠”

Om het wasprogramma te starten (het programma moet gekozen zijn).



Vóór de eerste was

Wasmachine voorbereiden

Attentie!

De wasmachine moet vakkundig geplaatst en aangesloten zijn (zie blz. 41 en verder).

In de fabriek is uw apparaat getest. Om eventuele tijdens de test achtergebleven restjes water te verwijderen de eerste keer zonder wasgoed wassen:

- Trommel niet vullen met wasgoed.
 - Kraan opendraaien.
 - Wasmiddellade tot de aanslag eruit trekken.
 - Ca. 1 liter water in bakje II van de wasmiddellade gieten.
 - Wasmiddelbakje II met een halve maatbeker wasmiddel vullen.
 - i** Geen wasmiddel voor fijne was of wol gebruiken (schuimontwikkeling).
 - Wasmiddellade sluiten.
 - Vuldeur sluiten.
 - Programmakiezer op „Witte/bonte was 90 °C” zetten.
Het indicatielampje „” brandt.
Op de indicatie verschijnt de „Resttijd”.
 - Toets „” indrukken.
Het programma start.
Het indicatielampje „” brandt.
 - i** De indicatielampjes branden tijdens het verloop van de bijbehorende programma-onderdelen.
- Als op de indicatie „0” verschijnt, is het programma beëindigd:
- Programmakiezer op „Uit” zetten.

Wasgoed voorbereiden, sorteren en in de trommel doen

Wasgoed voorbereiden

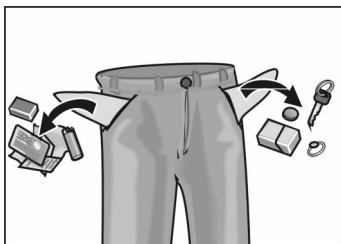

Attentie!

Vreemde voorwerpen zoals munten, paperclips, spelden of spijkers kunnen het wasgoed of onderdelen van de wasmachine (bijv. de wastrommel) beschadigen.

- Zakken van broeken of hemden legen.
- Zand uit zakken en omslagen borstelen.
- Ritssluitingen dichtdoen, dekbedovertrekken en slopen dichtknopen.
- Bij vitrage de gordijnrolletjes verwijderen of in een netje of zakje stoppen.
- In een netje of een kussensloop wassen:
 - tere weefsels zoals panty's of vitrage,
 - klein wasgoed zoals sokjes of zakdoeken,
 - BH's met beugel (de beugels kunnen tijdens het wassen loslaten en daardoor schade veroorzaken).
- Broeken, gebreide kleding en tricotage zoals truitjes, T-shirts en sweatshirts binnenstebuiten keren.

Wasgoed sorteren

Op kleur en mate van vervuiling

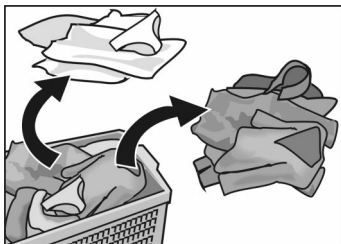

Mate van vervuiling

Attentie!

Wasgoed kan verkleuren. Nieuwe bonte was niet samen met ander wasgoed wassen.

Witte was kan grijs worden. Witte en bonte was afzonderlijk wassen.

licht vervuild

Geen vuil en vlekken te zien. Het wasgoed heeft eventueel de lichaamsgeur aangenomen.

- Lichte zomer- en sportkleding die een paar uur is gedragen.
- T-shirts, overhemden, blouses die maar één dag dag zijn gedragen.
- Beddegoed, gasthanddoekjes die maar één dag zijn gebruikt.

normaal vervuild

Vervuiling en/of een paar lichte vlekken te zien.

- T-shirts, overhemden, blouses die bezweet resp. vaker gedragen zijn.
- Onderbroekjes, slips die één dag zijn gedragen.
- Theedoeken, handdoeken, beddegoed, tot één week zijn gebruikt.
- Vitrage (zonder nicotine-aanslag) die tot ½ jaar gehangen heeft.

erg vervuild

Vuil en/of vlekken te zien.

- Keukenhanddoeken die één week zijn gebruikt.
- Linnen servetten.
- Baby-slabbetjes.
- Kinderkleding of voetbalhemdjes en -broekjes bevuild met gras of aarde.
- Beroepskleding zoals monteurs-, bakkers- en slagerskleding.

typische vlekken

- Huidvet, slaolie/braadvet, sausen, mineralolie, was (bevatten vet/olie).
- Thee, koffie, rode wijn, fruit, groente (bleekbaar).
- Bloed, ei, melk, zetmeel (bevatten eiwit/koolhydraten).
- Roet, aarde, zand (pigmenten), tenniskleding bevuild met gravel.

Verwijderen van vlekken

Vlekken liefst onmiddellijk nadat ze gemaakt zijn, verwijderen of voorbehandelen.

Daarna met zeepsop betten. Niet wrijven.

Het wasgoed vervolgens in een daarvoor geschikt programma wassen.

i Hardnekkige/ingedroogde vlekken kunnen soms pas na een aantal keren wassen verwijderd worden.

Wasgoed sorteren aan de hand van de gegevens op de wasmerkjes

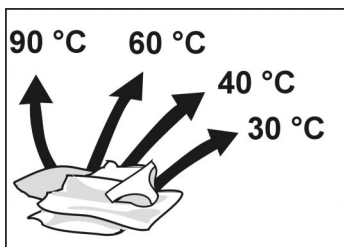

Witte/bonte was 90°C



Witte/bonte was 60°C, 40 °C, 30 °C



Kreukherstellend 60 °C, 40 °C, 30 °C



Fijne was/bijde 30 °C



Wol die met de hand en in de wasmachine gewassen mag worden koud, 30 °C

Wasgoed met het volgende textielbehandelings-symbool mag niet in de wasmachine gewassen worden.

 = niet wassen

Trommel vullen met wasgoed

⚠ Kans op explosie!

Wasgoed dat vóór het wassen met een reinigingsmiddel met oplosmiddel is behandeld (bijv. met vlekkenmiddel of wasbenzine) kan in de wastrommel tot een explosie leiden. Het wasgoed van te voren grondig met de hand uitspoelen.

Attentie!

Vreemde voorwerpen in de wastrommel kunnen het wasgoed beschadigen. Controleer voordat u de trommel met wasgoed vult of zich in de trommel geen vreemde voorwerpen bevinden.



- Vuldeur openen.

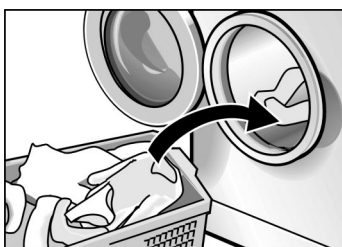

- Voorgesorteerd wasgoed uit elkaar vouwen en losjes in de trommel leggen. Grote en kleine stukken door elkaar. Hierdoor worden ze tijdens het centrifugeren beter verdeeld.

- i** De maximale belading niet overschrijden: overbelading vermindert het wasresultaat en bevordert kreukvorming.

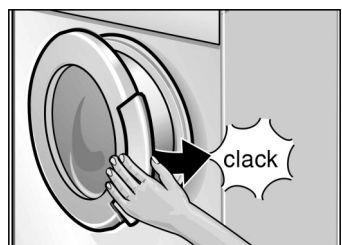

- Vuldeur sluiten. Let erop dat tussen de vuldeur en de rubber afdichting geen wasgoed beklemd is geraakt.

Wasmiddel en wasverzorgingsmiddelen

Dosering van het wasmiddel

⚠ Kans op vergiftiging!

Wasmiddel en wasverzorgingsmiddelen buiten het bereik van kinderen bewaren.

Wasmiddel doseren naar gelang

- de waterhardheid. U kunt hiernaar informeren bij het waterleidingbedrijf in uw gemeente.
- de hoeveelheid wasgoed.
- de mate van vervuiling.
Gegevens hierover vindt u op blz. 11 en verder.
- de gegevens op de verpakking van het wasmiddel.
Een juiste dosering is vriendelijk voor het milieu en leidt tot een goed wasresultaat.

Gebruik voor vloeibaar wasmiddel de doseerbolletjes, maatbekers etc. die zijn bijgesloten in de verpakking.

Te weinig wasmiddel:

het wasgoed wordt niet schoon en na verloop van tijd grijs en hard.

Het wasgoed kan puntvormige grijsbruine vlekken ("vetluis") vertonen.

De verwarmingselementen verkalken.

Te veel wasmiddel:

belasting van het milieu, sterke schuimvorming, minder wasbewegingen, een slecht was- en spoelresultaat.

Vullen met wasmiddel/ wasverzorgings- middelen

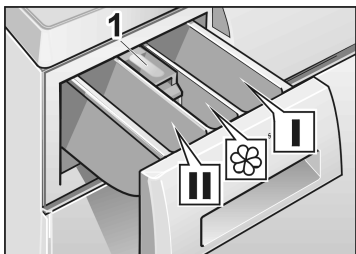

Wasmiddelbakje I
wasmiddel voor de voorwas of stijfjel.

Wasmiddelbakje II
wasmiddel voor de hoofdwas, waterontharder,
inweekmiddel, bleekmiddel of vlekkenzout.

Wasmiddelbakje 
wasverzorgingsmiddel, bijv. wasverzachter of
textielversteviger (hoogstens tot de onderkant van het
inzetstuk **1** vullen).

- i** Een dikvloeibaar middel eerst met wat water
aanlengen (voorkomt verstopping van de
overloop).
- Wasmiddellade tot de aanslag eruit trekken.
- Vullen met wasmiddel/wasverzorgingsmiddelen
- Wasmiddellade sluiten.

Programma's en functies

Kies het gewenste programma – zie ook het aparte programma-overzicht.

Voor de maximale centrifugetoerentallen zie blz. 19.

Programmamakiezer

Basisprogramma's

Witte/bonte was 30, 40, 60 °C

Voor stevig textiel, bijv. van katoen of linnen.

Intensief Vlekken 60 °C

Voor stevig textiel, bijv. van katoen of linnen.

Energiebesparend programma. Door verlenging van de wastijd bij dit 60 °C programma wordt een vergelijkbaar wasresultaat bereikt als met het 90 °C programma, maar met aanzienlijk minder energieverbruik.

Witte/bonte was 90 °C

Energie-intensief programma voor kookecht textiel van katoen of linnen.

Het hete zeepsop wordt vóór het afpompen met ca. 7 liter koud water vermengd om de afvoerleidingen te beschermen.

Witte/bonte was 60 °C + Voorwas

Voor stevig textiel, bijv. van katoen of linnen.

Kreukherstellend 30, 40, 60 °C

Voor kreukherstellend textiel, bijv. van katoen, linnen, synthetische of gemengde weefsels.

Fijne was/Zijde 30 °C

Voor gevoelig, wasbaar textiel, bijv. van zijde, satijn, synthetische of gemengde weefsels (bijv. vitrage).

Een wasprogramma bij 30 °C voor zijde die in de machine gewassen mag worden.

Wij raden u aan het textiel niet samen met ander, grover textiel te wassen.

Erg gevoelig textiel van zijde kan via de toets „↵” door verkorting van de tijd nog zachter behandeld worden.

Geen centrifugeren tussen de spoelbeurten.

Wol koud, 30 °C

Voor textiel van wol of met wol gemengde weefsels dat met de hand en in de wasmachine gewassen mag worden (bijv. kasjmier, mohair of angora).

Ook geschikt voor zijde die met de hand gewassen moet worden.

Speciale programma's

Spoelen

Een spoelbeurt met aansluitend centrifugeren. Voor het spoelen van met de hand gewassen wasgoed of om te stijven.

Verlaagd centrifuge-toerental.

Centrifugeren

Centrifugegang voor het centrifugeren van met de hand gewassen wasgoed na keuze van het gewenste centrifuge-toerental. Sop of spoelwater wordt vóór het centrifugeren afgepompt.

Verlaagd centrifuge-toerental.

Afpompen

Afpompen van het spoelwater na een wasprogramma met deinstelling „”. Voor een voorzichtige behandeling van gevoelig wasgoed.

Centrifuge- toerentalkiezer

Basisstand

De centrifuge-toerentalkiezer wijst naar boven. Het textiel wordt in het programma “Witte/bonte was” met het hoogste toerental gecentrifugeerd.

Bij de programma's “Kreukherstellend”, “Fijne was/Zijde” en “Wol” wordt automatisch met een lager toerental gecentrifugeerd, onafhankelijk van de stand van de toerentalkiezer - voorzichtige behandeling van gevoelig wasgoed.

Maximale centrifuge-toerentallen

Omwentelingen per minuut	Soort wasgoed Speciale programma's
1400	Witte/bonte was
800	Kreukherstellend
600	Fijne was/Zijde
800	Wol
1200	Spoelen
1200	Centrifugeren ☉

Programmaverfijning



Voor gevoelig textiel en vitrage. Het wasgoed blijft in het laatste spoelwater liggen.

Op de indicatie „☉^{h:min}” verschijnt „---” na afloop van het programma.

Voordat u het wasgoed uit de trommel kunt halen moet u het programma „Afpompen” of „Centrifugeren ☉” laten draaien. Hiertoe de centrifuge-toerentalkiezer op het gewenste toerental instellen.

Programma- verfijningen – toetsen



Verkorte wastijd – slechts 2 spoelbeurten. Geschikt voor licht vervuild wasgoed.

Aanbevolen hoeveelheid wasgoed: tot maximaal 3 kg.



Er vindt een extra spoelbeurt plaats;
De wastijd wordt navenant verlengd.

Gebruik aanbevolen:

- in gebieden met heel zacht water.
- voor een nog beter spoelresultaat.



Speciale centrifugegang met aansluitend luchtige verdeling van het wasgoed.

Na het centrifugeren ligt het wasgoed luchtig in de trommel – minder kreukels.

Bij de programma's „Witte/bonte was” wordt automatisch het maximale toerental tot 800 omw./min. beperkt.

Neem de maximale belading per textielsoort in acht; het wasgoed direct na het centrifugeren uit de trommel halen.

Indicatie „h:min / h”, en toets „h”

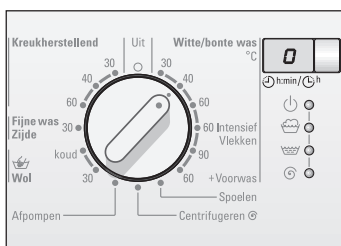
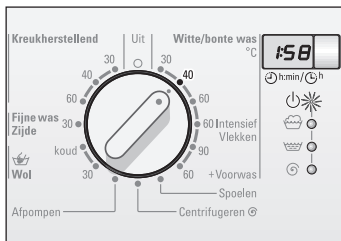

Indicatie „h:min” (Resttijd),

- Programmakiezer op het gewenste programma zetten.

Het indicatielampje „⏻” brandt.

De vermoedelijke „Resttijd” (programmaduur) wordt aangegeven, bijv. „1:58”.

- ⓘ De „Resttijd” wordt in uren en minuten aangegeven, bijv.

1:58 – 1 uur en 58 minuten

0:55 – 55 minuten.

De „Resttijd” wordt na het starten van het programma per minuut afgeteld.

Aan het einde van het programma staat de indicatie op „0”.

- ⓘ Aan het begin van het programma wordt eerst de „Resttijd” bij een volle belading en een

watertoevoertemperatuur van 15 °C berekend. Gedurende de eerste 10 minuten wordt de werkelijke belading bepaald.

Tijdens het programmaverloop kan de „Resttijd” om de navolgende redenen verlengd of verkort worden.

Verkorting van de tijd door:

- geringe belading.

Verlenging van de tijd door:

- een extra spoelbeurt als er teveel schuim in het wasgoed is,
- meermaals centrifugeren als het wasgoed slecht verdeeld is in de trommel,
- verlengde verwarmingstijden, bijv. bij zeer koud water,
- geringe waterdruk,
- sterk absorberend wasgoed.

Indicatie en toets „⌚^h” (Starttijd)

Vóór het starten van een programma kunt u bepalen met hoeveel uur de „Starttijd” moet worden uitgesteld.

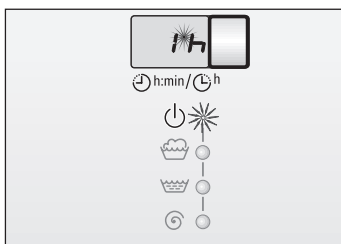

- Programmakiezer op het gewenste programma zetten.
Het indicatielampje „⌚” brandt.
De vermoedelijke „Resttijd” wordt aangegeven.
- Toets „⌚^h” indrukken, op de indicatie verschijnt „1h” (h=uur).
De punt tussen cijfer en „h” knippert.

Voorbeeld:

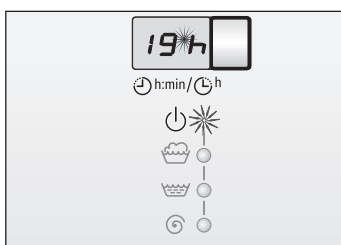

- Toets „⌚^h” net zolang indrukken tot het gewenste uur wordt aangegeven.
- i** De „Starttijd” kan per uur worden ingesteld.
Uitstel van de starttijd is tot maximaal „19h” later mogelijk.
Als de „Starttijd” op „19h” is ingesteld, dan komt u door nogmaals indrukken van de toets „⌚^h” in de „Resttijd” modus.

Het aftellen van de „Starttijd” begint onmiddellijk na het instellen. Dit wordt aangegeven door de knipperende punt tussen cijfer en „h”. De punt knippert net zolang tot de „Starttijd” is afgelopen.

- i** De „Starttijd” wordt per uur afgeteld.
Na afloop van de „Starttijd” wordt het programma automatisch gestart.
Het indicatielampje van het bijbehorende programma-onderdeel brandt. Op de indicatie verschijnt de „Resttijd”.
- i** Wijziging van de „Starttijd” is altijd mogelijk. Hiertoe de toets „⌚^h” net zo vaak indrukken tot de nieuwe uurtijd verschijnt. De nieuwe „Starttijd” loopt af zonder dat het programma opnieuw gestart hoeft te worden.

- i** Als het programmaverloop gewijzigd of het programma afgebroken wordt, dan wordt ook de voorgeprogrammeerde „Starttijd” afgebroken. Op de indicatie verschijnt de „Resttijd” van het nieuw gekozen programma. De „Starttijd” moet opnieuw gekozen worden.
- i** Wasgoed bijvullen gedurende de „Starttijd” is altijd mogelijk. Vuldeur sluiten.

Wassen



- Kraan opendraaien.

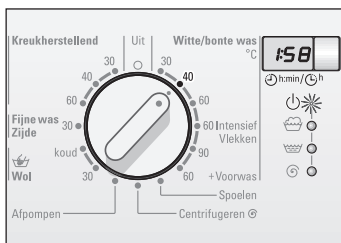

- Programmakiezer op het gewenste programma zetten. (zie ook het aparte programma overzicht.) Het indicatielampje „☼” brandt. De „h:min”-tijd wordt aangegeven.

Voorbeeld:

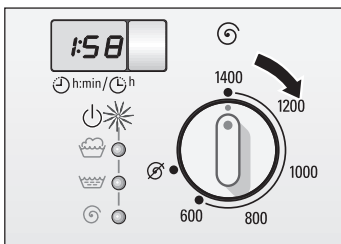

- Indien nodig een centrifugetoerental of „☼” kiezen.

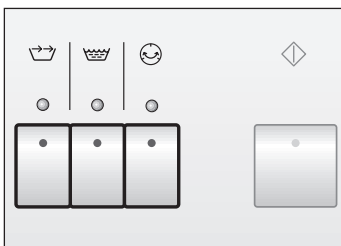

- Indien nodig toets(en) voor programmaverfijning(en) indrukken.

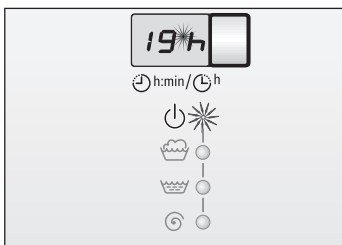

- Indien nodig „☀️”-tijd kiezen.
De „☀️”-tijd telt onmiddellijk af. Het programma start automatisch na afloop van de „☀️”-tijd.

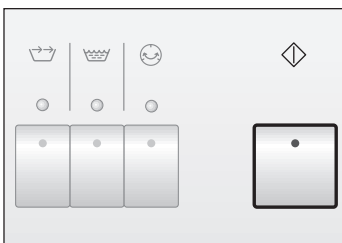

- Toets „◊” indrukken.
Het programma start.

Programmaverloop wijzigen

Als u per ongeluk een verkeerd programma hebt gekozen:

- Programmakiezer op „Uit” zetten.
- Programmakiezer op het nieuw gekozen programma zetten.
Het indicatielampje „☀️” brandt.
- Indien gewenst met toets „☀️” de nieuwe starttijd kiezen.
- Eventueel toets „◊” indrukken.

Afbreken van het programma

Als u een programma voortijdig wilt beëindigen:

- Programmakiezer op „Uit” zetten.
- Programmakiezer op „Afpompen” of „Centrifugeren ☻” zetten.
Het indicatielampje „☀️” brandt.

Bij „Centrifugeren ☻” het gewenste centrifugetoerental kiezen (niet „⊘”).

- Toets „◊” indrukken.

Na afloop van het programma

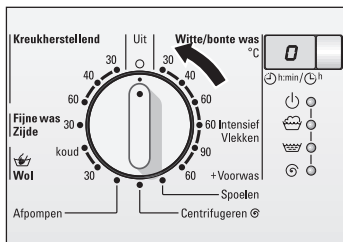

Op de indicatie staat „0” of „---”.

- Programmakiezer op „Uit” zetten
en – indien gewenst –
- Een speciaal programma („Afpompen”, „Centrifugereren” of „Spoelen”) kiezen.
- Toets „◊” indrukken.
- Na afloop van het speciale programma de programmakiezer op „Uit” zetten.

Wasgoed uit de trommel halen



- Kraan dichtdraaien.
- Vuldeur openen.

Als de vuldeur niet geopend kan worden:
2 minuten wachten (de veiligheidsfunctie is actief)
of
als u „⊗” gekozen had, is er nog water in de wasautomaat.

Programma („Afpompen”, „Centrifugereren” of „Spoelen”) kiezen en toets „◊” indrukken.

- Wasgoed eruit halen.

Attentie!

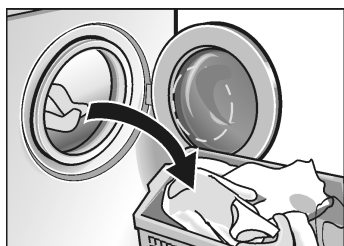

Eventueel aanwezige vreemde voorwerpen (bijv. munten, paperclips) uit de trommel of de rubber afdichting verwijderen – **kans op roesten!**

- Vuldeur open laten zodat de binnenruimte van de wasmachine kan drogen.





Speciale gebruiksmogelijkheden

Inweken

- Trommel vullen met wasgoed van dezelfde kleur.
- Wasmiddelbakje II vullen met inweekmiddel volgens de gegevens op de verpakking.
- Programmakiezer op „Bonte was 30 °C” zetten. Het indicatielampje „” brandt.
- Toets „” indrukken. Het indicatielampje „” brandt.
- Na ca. 15 minuten de programmakiezer op „Uit” zetten. Het wasgoed ligt nu in het water.
- Na de gewenste inweektijd een programma kiezen.
- i** Extra wasmiddel is niet nodig. Het inweeksop wordt voor het wassen gebruikt.

Stijven

Het wasgoed mag niet met wasverzachter gespoeld zijn.

- Wasgoed in de trommel doen.
- Stijfsel voor ca. 15 l water doseren. Poedervormig stijfsel volgens de gegevens op de verpakking eerst oplossen.
- Programmakiezer op „Spoelen” zetten.
- Centrifugetoerental instellen (ook „” mogelijk)
- Toets „” indrukken.

Zodra het water instroomt:

- Wasmiddellade iets uittrekken en
- bakje I met de stijfseloplossing vullen.
- Wasmiddellade sluiten.

Als u „.” had gekozen aansluitend het programma. “Afpompen” kiezen.

Verven

Alleen verfmiddelen gebruiken die het milieu verdragen kan en die voor de wasmachine geschikt zijn.

Attentie!

Verkleuren van het wasgoed bij volgende wasbeurten kan toch niet helemaal worden uitgesloten.

- Verfmiddel volgens de gegevens op de verpakking gebruiken.

Na het verven:

- Bakje II met een ½ maatbeker wasmiddel vullen.
- Het programma „Witte/bonte was 90 °C” zonder wasgoed in de trommel laten draaien.
- Rubber afdichting schoonmaken.

Ontkleuren

Attentie!

Ontkleuringsmiddelen kunnen zwavel of chloor bevatten, waardoor bepaalde onderdelen van de wasmachine kunnen roesten. Geen wasgoed in de wasmachine ontkleuren.

Schoonmaken en onderhoud

⚠ Kans op een elektrische schok!

De stekker van het apparaat altijd eerst uit het stopcontact trekken of de trekschakelaar uitschakelen.

Het apparaat nooit met water sproeien.

⚠ Kans op explosie!

Nooit oplosmiddelen gebruiken om het apparaat schoon te maken.

Indien nodig:

- Een beetje zeepsop of een mild, niet schurend reinigingsmiddel gebruiken.
- Met een zachte doek droogwrijven.

Schoonmaken van de buitenkant en van het bedieningspaneel

Schoonmaken van de trommel

Als er roestvlekken zijn ontstaan door achtergebleven metalen deeltjes (bijv. munten, paperclips, spelden, spijkers):

- Een schoonmaakmiddel zonder chloor gebruiken. Let op de gegevens op de verpakking. Nooit staalwol gebruiken.

Schoonmaken van de wasmiddellade

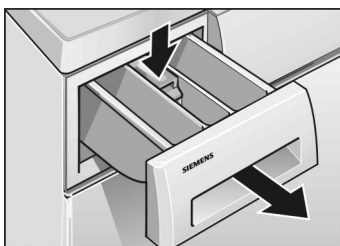

Als er resten wasmiddel of wasverzorgingsmiddelen zijn achtergebleven:

- Wasmiddellade tot de aanslag eruit trekken;
- op de afdekking van het inzetstuk drukken en
- de wasmiddellade helemaal eruit halen.

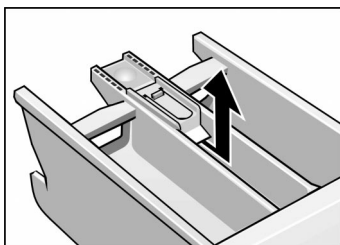

- Inzetstuk naar boven wegtrekken.
- Wasmiddellade en inzetstuk onder stromend warm water schoonmaken en afdrogen.

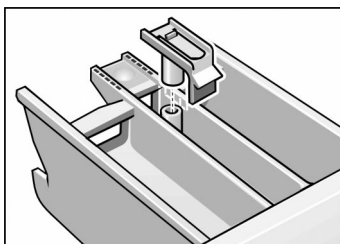

- Inzetstuk erin zetten en vastdrukken.
- Wasmiddellade er weer inschuiven.

Schoonmaken van de afvoerpomp

Sop laten weglopen

Als het sop niet volledig wordt afgepompt. Vreemde voorwerpen blokkeren de afvoerpomp of er werd bij hoge temperaturen erg pluizend wasgoed gewassen.

(een voor 20 l geschikte emmer of bak klaarzetten)

⚠ Kans op verbrandingen!

Heet sop laten afkoelen.

Kinderen en huisdieren uit de buurt houden.

Programmakiezer op "Uit" zetten.

Onderhoudsklep openen.

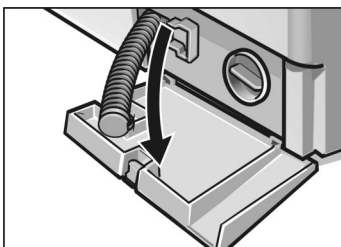
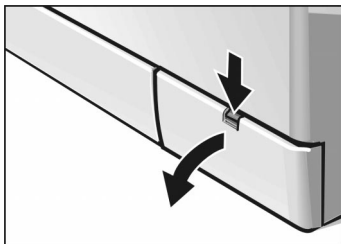

Aftapslang uit de houder halen en uit het apparaat trekken.

Onderhoudsklep eraf halen.

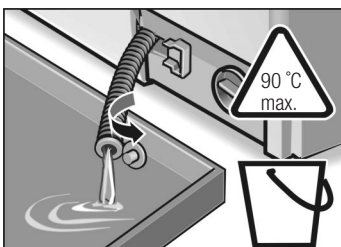

Stopje eraf trekken en het sop in de klaarstaande emmer of bak laten leeglopen.

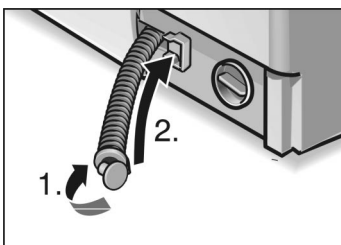

Stopje erop drukken (1.) en de aftapslang weer in de houder zetten (2.).

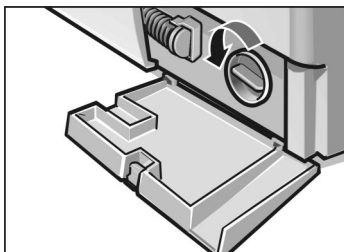

- Pompdeksel voorzichtig eraf schroeven.
Er komt nog iets resterend water naar buiten.
- Vreemde voorwerpen/pluizen verwijderen en de binnenkant schoonmaken. De vleugels van de pomp moeten gedraaid kunnen worden. Schroefdraad van het pompdeksel en pomphuis van zeepresten en pluizen ontdoen.

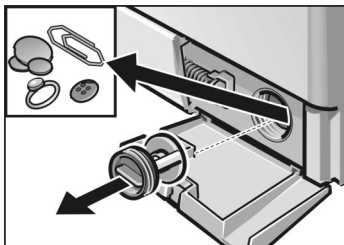

- Pompdeksel erin zetten en vastschroeven.
- Onderhoudsklep erin zetten en sluiten.

Om te voorkomen dat bij de volgende wasbeurt ongebruikt wasmiddel in de afvoer wegloopt:

- 1 liter water in wasmiddelbakje II gieten.
- Programma "Afpompen" kiezen.

Zeven in de watertoevoer schoonmaken

Als er geen of niet genoeg water in de wasmachine stroomt. Het indicatielampje „☁” knippert.

eerst de waterdruk in de toevoerslang verminderen:

- kraan dichtdraaien.
- Programmakiezer op een willekeurig programma (behalve „Centrifugeren ☺”/„Afpompen”) zetten.
- Toets „◇” indrukken, programma ca. 40 seconden laten draaien.
- Programmakiezer op „Uit” zetten.

Zeef aan de kraan schoonmaken

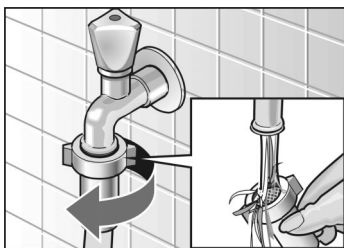

- Slang van de kraan halen.
- Zeef onder stromend water uitspoelen.
- Slang weer aansluiten.

Zeef aan de wasmachine schoonmaken

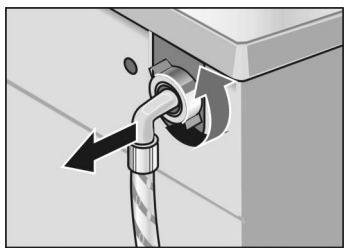

- Slang aan de achterkant van de machine eraf halen.

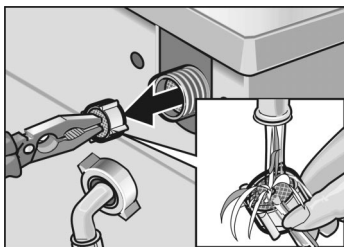

- Zeef eruit trekken en onder stromend water uitspoelen.
- Zeef erin zetten en de slang aansluiten.
- Kraan opendraaien en controleren of deze lekt. Als er nog water uitlekt, controleren of de zeef er goed in zit.
- kraan dichtdraaien.

Ontkalken van de wasautomaat

Attentie!

Ontkalkingsmiddelen bevatten zuren die onderdelen van het apparaat kunnen aantasten en verkleuringen in het wasgoed kunnen veroorzaken.

Bij een juiste dosering van het wasmiddel hoeft u de wasmachine niet te ontkalken.

Als ontkalking toch noodzakelijk is, houdt u dan aan de gegevens van de fabrikant op de verpakking van het ontkalkingsmiddel.

Kleine storingen zelf verhelpen

⚠ Kans op een elektrische schok!

Reparaties mogen alleen door de Servicedienst of een vakkundig monteur worden uitgevoerd.

In geval van reparatie of als u een storing met behulp van de volgende tabel niet kunt verhelpen

- Programmakiezer op „Uit” zetten.
- Stekker van het apparaat uit het stopcontact trekken of de trekschakelaar uitschakelen.
- Kraan dichtdraaien.
- Servicedienst bellen, zie blz. 40.

Storing	Oorzaak	Advies
De vuldeur kan niet geopend worden.	„Ø” gekozen.	„Afpompen” of „Centrifugeren ☉” kiezen.
	De veiligheidsfunctie is actief.	2 minuten wachten.
Wasmiddelresten in de wasmiddellade.	Vochtig of klonterig wasmiddel.	Wasmiddellade schoonmaken en afdrogen, zie blz. 30.
		Bij vloeibaar wasmiddel het doseerbolletje, maatbeker etc. gebruiken.
De indicatielampjes branden niet.	De zekering in de meterkast is doorgeslagen.	Zekering inschakelen/vervangen.
	De stroom is uitgevallen.	Als deze storing vaker optreedt, schakel dan de Servicedienst in.
		Het programma loopt door als er weer stroom is. Als het wasgoed uit de trommel moet worden gehaald, ga dan te werk zoals onder „Schoonmaken van de afvoerpomp” beschreven (zie blz. 31 en verder)
	De stekker zit niet of niet goed in het stopcontact.	

Storing	Oorzaak	Advies
Het programma begint niet. Het indicatielampje „  ” brandt.	De vuldeur is niet dicht.	Controleer of er wasgoed beklemd is geraakt. Vuldeur sluiten (tot u een klink hoort).
Het programma begint niet.	De toets „  ” is niet ingedrukt.	Toets „  ” indrukken.
Er stroomt geen water in het apparaat of het wasmiddel wordt niet ingespoeld. Het indicatielampje „  ” knippert.	De kraan is niet open. Toevoerslang is geknikt of zit klem.	Kraan opendraaien. Zeven schoonmaken (zie blz. 33 en verder).
Het wasmiddel uit bakje I wordt niet ingespoeld.	Programma zonder voorwas gekozen.	„Witte/bonte was °C + Voorwas” kiezen.
Het water in de trommel is niet te zien.	Niets aan de hand. Het water bevindt zich onderin en is daardoor niet te zien.	
Het sop wordt niet volledig afgepompt. Het indicatielampje „  ” knippert.	Vreemde voorwerpen blokkeren de afvoerpomp. Er werd erg pluizend wasgoed gewassen. Afvoerpijp of afvoerslang verstopt.	Afvoerpomp schoonmaken, (zie blz. 31 en verder). Afvoerpijp en/of afvoerslang schoonmaken.
Er loopt water onder de wasmachine uit.	De schroefkoppeling van de toevoerslang lekt. De afvoerslang lekt.	Schroefkoppeling vastdraaien. Afvoerslang vervangen.
Er komt schuim uit de wasmiddellade.	Te veel wasmiddel gebruikt.	1 eetlepel wasverzachter met ½ liter water aanlengen en in wasmiddellade van de wasmiddellade gieten. Bij de volgende was minder wasmiddel gebruiken.
Het wasgoed werd niet goed gecentrifugeerd.	Grote stukken wasgoed zijn in elkaar gerold en niet gelijkmatig in de trommel verdeeld. Om veiligheidsredenen werd het centrifugeren met hoog toerental automatisch verhinderd.	Altijd grote en kleine stukken wasgoed in de trommel doen (zie ook Onbalans-controlesysteem).

Storing	Oorzaak	Advies
Geen goed centrifugeerresultaat.	De toets „☺” is ingedrukt – max. centrifugeertoerental 800 omw./min. Het programma „Spoelen” of „Centrifugeren ☺” werd gekozen – Voor de maximale centrifugeertoerentalen zie blz. 19.	
Meermaals aanloop centrifugeren.	Niets aan de hand. Het onbalans-controlesysteem probeert de onbalans op te heffen door meermaals aanloop-centrifugeren.	
Het programmaverloop duurt langer dan normaal.	Niets aan de hand. Het onbalans-controlesysteem probeert de onbalans op te heffen door het wasgoed meermaals te verdelen.	Grote en kleine stukken wasgoed door elkaar wassen om de onbalans te verminderen.
	Het schuimherkenningssysteem heeft een extra spoelbeurt bijgeschakeld om het schuim te verminderen.	Het wasmiddel doseren volgens de gegevens op de verpakking.
Geen goed wasresultaat.	Het wasgoed is vuiler dan werd verondersteld. Te weinig wasmiddel gebruikt.	Een geschikt programma kiezen. Het wasmiddel doseren volgens de gegevens op de verpakking.
Er zijn resten wasmiddel op het wasgoed achtergebleven.	Sommige fosfaatvrije wasmiddelen bevatten in water onoplosbare deeltjes die zich als lichte vlekken op het wasgoed kunnen afzetten.	Onmiddellijk „Spoelen” kiezen of borstel het wasgoed na het drogen uit.
Grauwe resten op het wasgoed.	Vlekken veroorzaakt door zelf vet of olie.	Bij de volgende wasbeurt de maximale dosering wasmiddel gebruiken en de maximaal toelaatbare temperatuur kiezen.
Indicatie „0:00”. Het apparaat wast nog (het indicatielampje „☺” brandt)	Niets aan de hand. Er werden programmaverfijningen na het starten van het programma gekozen. De correctie van de „☺ ^h :min”-tijd vindt in het volgende programma-onderdeel „☺ ^h ” plaats.	
Wijzigingen van de „☺ ^h :min”-tijd tijdens het programmaverloop.	Niets aan de hand. Zie ook de toelichting bij: Indicatie „☺ ^h :min/☺ ^h ” (Resttijd/Starttijd) en bij toets „☺ ^h ” (Starttijd), (zie blz.21en verder).	

Storing	Oorzaak	Advies
Verkorting van de resttijd	Niets aan de hand. Bij kleine hoeveelheden wasgoed kan – afhankelijk van het wasprogramma een tijdverkorting van ca. 20 minuten optreden.	
Verlenging van de resttijd	Bij teveel schuim heeft het schuimherkenningssysteem een extra spoelbeurt en een extra centrifugegang bijgeschakeld om hetzelfde spoelresultaat te bereiken.	Bij de volgende was minder wasmiddel gebruiken.
	Bij sterke onbalans tijdens het centrifugeren kan een tijdverlenging optreden van ca. 10 minuten door meermaals verdelen van het wasgoed.	Grote en kleine stukken wasgoed door elkaar wassen om de onbalans te verminderen.
	Als er zeer koud water verwarmd moet worden, dan kan zich een tijdverlenging van ca. 20 minuten voordoen.	

Verbruikswaarden

Normaal programma (zonder programmaverfijningen)	Belading	Verbruikswaarden **		
		Stroom	Water	Duur
Witte / bonte was 40 °C	5,0 kg *	0,5 kWh	49 l	1:58 h
Witte / bonte was 60 °C	5,0 kg	0,95kWh	49 l	1:58 h
Witte / bonte was 60°C Intensief Vlekken	5,0 kg *	0,95kWh	45 l	2:10 h
Witte / bonte was 90 °C (heet sop wordt vóór het afpompen met ca. 7 liter koud water gemengd)	5,0 kg	1,9 kWh	56 l	1:58 h
Kreukherstellend 40 °C	3,0 kg *	0,5 kWh	55 l	1:20 h
Fijne was / Zijde 30 °C	2,0 kg	0,3 kWh	50 l	0:45 h
Wol 30 °C	2,0 kg *	0,3 kWh	35 l	0:50 h

* Testprogramma's volgens EN 60 456: 1999 en IEC 60456 Ed.3 1998: 02

** De verbruikswaarden wijken afhankelijk van de waterdruk, waterhardheid, temperatuur van het instromende water, de omgevingstemperatuur, soort en hoeveelheid wasgoed, de mate van vervuiling, het gebruikte wasmiddel, schommelingen in de netspanning en de gekozen programmaverfijningen van de aangegeven waarden af.

Service dienst

Probeer, alvorens de Servicedienst in te schakelen, eerst of u de storing zelf kunt verhelpen (zie blz. 35 en verder).

Als u om een monteur vraagt, en het blijkt dat hij alleen maar een advies (bijv. over de bediening of het onderhoud van het apparaat) hoeft te geven om de storing te verhelpen, dan moet u, ook in de garantiетijd, de volledige kosten van dat bezoek betalen.

Adres en telefoonnummer van de Servicedienst kunt u vinden in het telefoonboek of in de meegeleverde brochure met service-adressen. Geef aan de Servicedienst het typenummer (E-Nr.) en fabricagenummer (FD) van het apparaat op.

U vindt deze gegevens op het typeplaatje op de rand van de geopende vuldeur en in het dik omlinjnde gedeelte van het typeplaatje aan de achterkant van het apparaat.

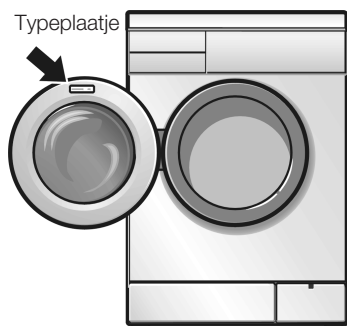

E-Nr. _____	FD _____
-------------	----------

Typenummer

Fabricagenummer

Noteer hier de nummers van uw apparaat.

Door deze nummers aan de Servicedienst door te geven, voorkomt u onnodig heen en weer rijden van de monteur en bespaart u de hieraan verbonden extra kosten.

Plaatsen, aansluiten en transporteren

Veiligheidsbepalingen

⚠ Kans op verwondingen

De wasmachine is heel zwaar. Wees voorzichtig bij het optillen.

Attentie!

Bevroren slangen kunnen scheuren/springen. De wasmachine niet op vorstgevoelige plaatsen en/of buiten zetten.

De wasmachine kan beschadigd worden. Niet aan vooruitstekende onderdelen (bijv. de vuldeur) optillen.

Naast de hier vermelde aanwijzingen kunnen bijzondere voorschriften van het waterleiding- en energiebedrijf gelden.

In geval van twijfel het apparaat laten aansluiten door een vakkundig monteur.

Meegleverd toebehoren

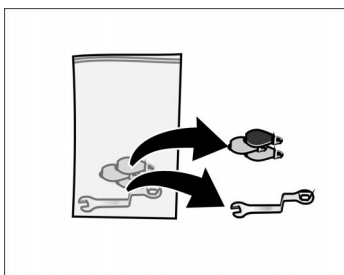
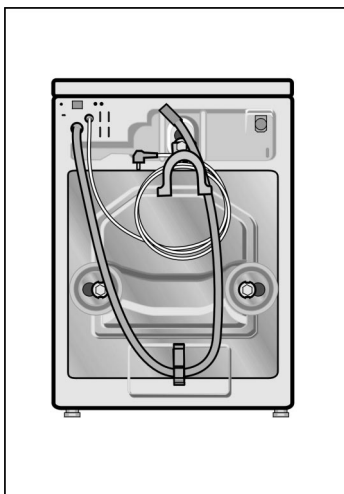
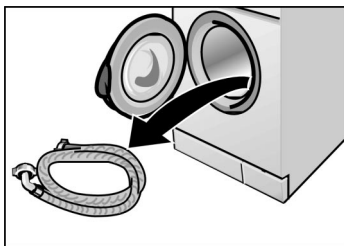

Nuttig gereedschap

Résidus de produit lessiviel dans le bac à produit lessiviel.

- watertoevoerslang

Vocht in de wastrommel is te wijten aan de eindcontrole die elke wasmachine ondergaat alvorens de fabriek te verlaten.

Aan de achterkant van het apparaat:

- waterafvoerslang,
- bochtstuk voor het aanbrengen van de afvoerslang, bijv. aan de wastafel,
- aansluitkabel met stekker.

Afhankelijk van de aansluitsituatie wordt extra benodigd:

- 1 slangklem Ø 24–40 mm (bij de ijzerhandel of bouwmarkt) om aan een sifon aan te sluiten.

In het zakje:

- schroefsleutel,
- afdekkingen voor de openingen na het verwijderen van de transportbeveiligingen.

Het volgende gereedschap is nuttig:

- Ringsleutel SW 13 om de transportbeveiliging te verwijderen,
- waterpas.

Afmetingen

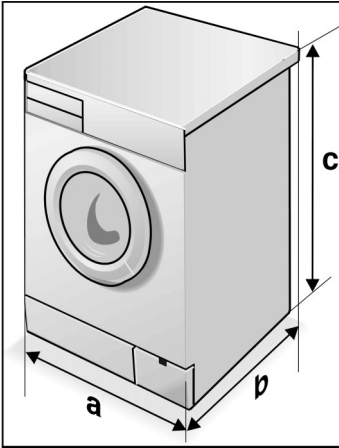

a = 600 mm

b = 590 mm

c = 852 mm

Gewicht ca. 69 kg

De juiste plaats

Stabiliteit is belangrijk zodat de wasmachine tijdens het centrifugeren niet „wegloopt”.

De ondergrond moet stevig en waterpas zijn. Niet geschikt is zachte vloerbedekking, bijv. tapijt of vloerbedekking met een foamrug.

Als de wasmachine op een houten vloer geplaatst moet worden:

- De wasmachine liefst in een hoek van de ruimte plaatsen.
- Een watervaste houten plaat (min. 30 mm dik) op de vloer schroeven.
- De voetjes van het apparaat met bevestigingsbeugels* vastzetten.

Als de wasmachine op een sokkel geplaatst moet worden:

- De voetjes van het apparaat met bevestigingsbeugels* vastzetten.

* Bevestigingsbeugels zijn tegen meerprijs bij uw leverancier of bij de Servicedienst verkrijgbaar, bestelnummer WX 9756.

Onderbouw of inbouw van het apparaat

Het apparaat vóór het aansluiten op het elektriciteitsnet onderbouwen of inbouwen.

Het apparaat kan in een rij keukenmeubelen worden ondergebouwd of ingebouwd. Hiervoor moet de breedte van de nis 60 cm zijn.

- De wasmachine alleen onder een doorlopend werkblad plaatsen dat vast verbonden is met de kasten ernaast.

Attentie!

Bij onderbouw om veiligheidsredenen i.p.v. het werkblad van het apparaat door een vakkundig monteur een metalen afdekplaat* laten monteren.

- * Een metalen afdekplaat (bouwset) is bij uw leverancier of bij de Servicedienst tegen meerprijs verkrijgbaar. Bestelnummer WZ 10090.

Transportbeveiligingen verwijderen

Vóór het verwijderen van de transportbeveiligingen

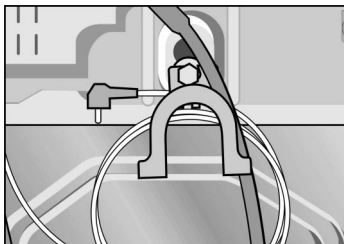

Attentie!

Vóór het eerste gebruik beslist de transportbeveiligingen volledig verwijderen.

- Slang uit de houders halen.
- Bochtstuk uithangen.

Transportbeveiligingen verwijderen

- Schroeven **1**, **2** en **3** met sleutel SW 13 losdraaien tot ze in de bussen gemakkelijk te bewegen zijn.
- Transportbeveiligingen **1** en **2** compleet verwijderen (d.w.z. de schroef samen met de schijf en bus).
- Transportbeveiliging **3** compleet verwijderen (d.w.z. de schroef samen met veer, schijf en bus). Hierbij één hand in de vulopening van de wastrommel steken en de trommel iets naar voren trekken.

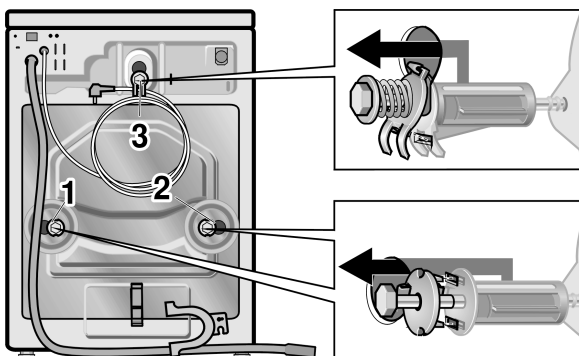

- Afdekkingen erin zetten.

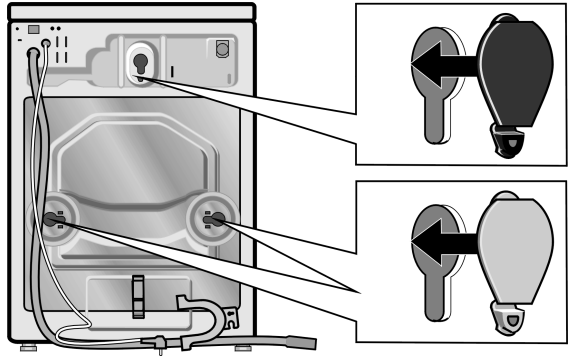

Transportbeveiligingen bewaren

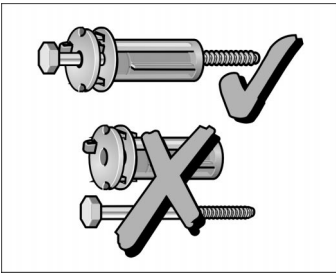

De transportbeveiligingen beslist voor een later transport (bijv. verhuizing) bewaren.

- Transportbeveil **1** en **2** compleet bewaren (d.w.z. bij beide de schroef door de schijf in de bus steken).

Lengte van de slangen en de aansluitkabel

Aansluiting aan de linker kant

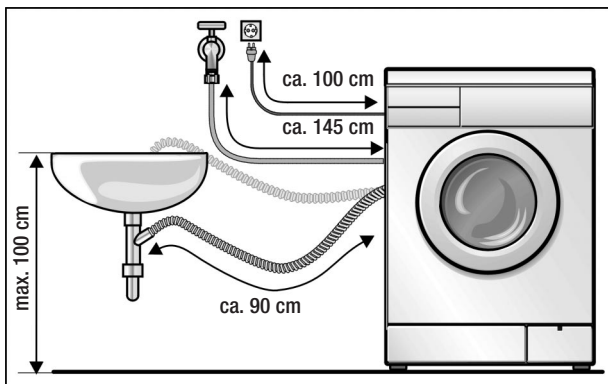

Aansluiting aan de rechter kant

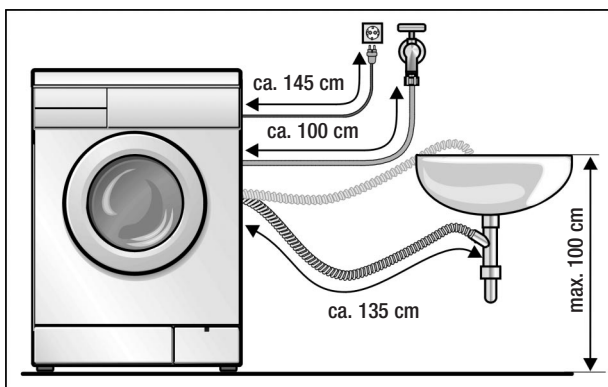

Andere slangen

Bij uw leverancier tegen meerprijs verkrijgbaar:

- Aansluitgarnituur met kunststof slang (ca. 2,50 m), bestelnummer WZ 10130,
- langere watertoevoerslang (ca. 2,20 m).

WATERAANSLUITING

Watertoevoer

Attentie!

De wasmachine alleen met koud drinkwater gebruiken. Niet op de mengkraan van een drukloze geiser of boiler aansluiten.

In geval van twijfel het apparaat laten aansluiten door een vakkundig monteur.

De watertoevoerslang niet

- knikken of platdrukke,
- veranderen of doorsnijden (de sterkte is niet meer gegarandeerd).

De kunststof schroefverbindingen alleen met de hand vastdraaien. De zeven in de watertoevoerslang niet eruit halen.

Let op de waterdruk in de waterleiding:

- de waterdruk moet tussen 1 en 10 bar liggen (uit de geopende kraan stroomt ten minste 8 liter water per minuut).
- Als de waterdruk hoger is, een drukreducer-ventiel inbouwen.

Watertoevoerslang aansluiten:

- aan de achterwand van de wasmachine en ...

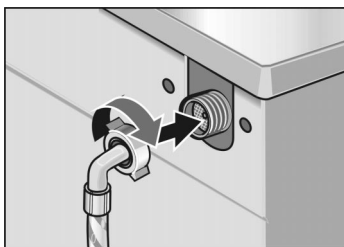

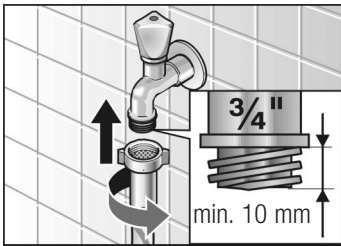

Waterafvoer

- aan de kraan.
- Na het aansluiten: kraan helemaal opendraaien en de aansluitingen op dichtheid controleren.

Attentie!

De afvoerslang niet knikken of aan de slang trekken.

Verskil in hoogte tussen vloer en afvoer: maximaal 100 cm.

Afvoer in een sifon:

- de aansluiting met een slangklem $\text{\O} 24\text{--}40$ mm (bij de ijzerhandel of bouwmarkt) vastzetten.

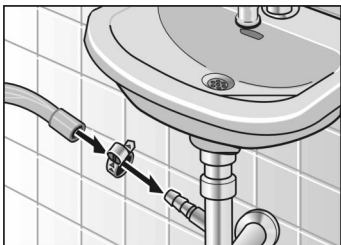

Afvoer in een wasbak:

Attentie!

De afvoer van de wastafel mag niet met een stop afgesloten worden.

- De afvoerslang zodanig bevestigen dat hij er niet uit kan schieten.
- Tijdens het afpompen controleren of het water snel genoeg wegloopt.

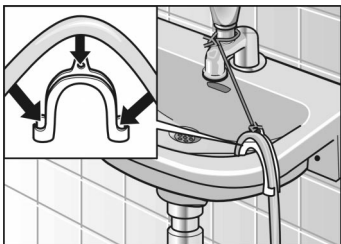

Stellen van het apparaat

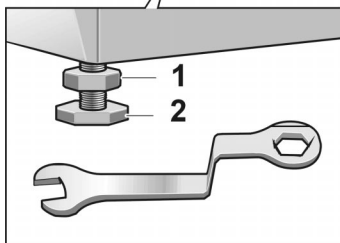
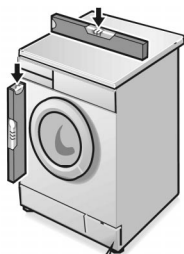

Alle vier de voetjes moeten stevig op de vloer staan. De wasmachine mag niet wankelen.

De wasmachine met behulp van de vier verstelbare voetjes en met een waterpas stellen:

- Contramoer **1** met een schroef sleutel losdraaien.
- De hoogte veranderen door voetje **2** te draaien.
- Contramoer **1** tegen het huis van het apparaat vastdraaien.

Elektrische aansluiting

Attentie!

Het apparaat uitsluitend via een volgens de voorschriften aangebracht, randgeaard stopcontact op wisselstroom aansluiten.

De netspanning moet overeenkomen met de op het typeplaatje aangegeven spanning. De aansluitwaarde alsmede de vereiste zekering zijn op het typeplaatje aangegeven.

Overtuig u ervan dat

- de stekker in het stopcontact past,
- de diameter van de elektrische leiding groot genoeg is,
- het aardingsstelsel volgens de voorschriften geïnstalleerd is.

Vervanging van de aansluitkabel (indien nodig) mag alleen door een vakkundig monteur worden uitgevoerd.

Een nieuwe kabel is bij de Servicedienst tegen meerprijs verkrijgbaar:

Geen meervoudige stekkers/contactdozen en verlengkabels gebruiken.

Bij gebruik van een aardlekschakelaar mag alleen een type met dit symbool worden geïnstalleerd: . Alleen aardlekschakelaars met dit symbool voldoen aan de nu geldende voorschriften.

De stekker niet met vochtige handen in het stopcontact steken of eruit trekken.

De stekker zelf – maar nooit aan de kabel – uit het stopcontact trekken.

Transporteren, bijv. bij verhuizin

Voordat u de wasmachine transporteert

- kraan dichtdraaien,
- waterdruk in de toevoerslang verminderen (zie blz. 33),
- resten sop en water laten weglopen (zie blz. 31),
- stekker van het apparaat uit het stopcontact trekken of de trekschakelaar uitschakelen,
- slangen demonteren,
- onderste 2 transportbeveiligingen monteren.

Na het transport en de vakkundige plaatsing en aansluiting eerst het speciale programma "Afpompen" laten draaien voordat het eerste wasprogramma wordt gestart.

Transportbeveiliging voorbereiden en monteren

- De onderste 2 afdekkingen eraf halen.
- Transportbeveiliging voorbereiden
Schroef zover uit de bus draaien tot het eind van de schroef gelijk is met het eind van de bus.
- Laat een ander via de geopende vuldeur de wastrommel aan de bovenkant met de hand naar voren trekken en in deze stand vasthouden.
Transportbeveiligingen **1** en **2** erin zetten en de schroeven vastdraaien. De neuzen van de schijven moeten in de sleuf aan de achterwand van het apparaat zitten.

