

MT Malta

Aplan Limited
Aplan Centre
B – Kara By Pass
B – Kara BKR
Tel.: 021 48 05 90
Fax: 021 48 05 98
mailto:lapap@aplan.com.mt

NL Niederlande, Netherlands

BSH Huishoudapparaten B.V.
Burg. Stramanweg 122
1101 EN Amsterdam Zuidoost
Storingsmelding:
Tel.: 070 333 1234
Fax: 070 333 3978
mailto:contactcenter-nl@bshg.com

Onderdelenverkoop:

Tel.: 070 333 1234
Fax: 070 333 3980
mailto:siemens-onderdelen@bshg.com

NO Norge, Norway

BSH Husholdningsapparater A/S
Grensesvingen 9
0661 Oslo
Tel.: 22 66 06 00
Fax: 22 66 05 50

5052 Bergen
Tel.: 55 59 68 80
Fax: 55 59 68 90

7037 Trondheim
Tel.: 73 95 23 30
Fax: 73 95 23 40
mailto:Siemens-Service-NO@bshg.com

NZ New Zealand

BSH Home Appliances Ltd.
Unit F 2, 4 Orbit Drive
Mairangi Bay
Auckland 0632
Tel.: 09 477 0492
Fax: 09 477 2647
mailto:bshnz-cs@bshg.com

PL Polska, Poland

BSH Sprzet Gospodarstwa
Domowego Sp. z o.o.
Al. Jerozolimskie 183
02-222 Warszawa
Centrala Serwisu:
Tel.: 0801 191 534
Fax: 022 57 27 709
mailto:Serwis.Fabryczny@bshg.com

PT Portugal

BSHP Electrodomésticos, Lda.
Rua Alto do Montijo, nº 15
2790-012 Camaxide
Tel.: 707 500 545
Fax: 21 4250 701
mailto:careline.portugal@bshg.com

RO România, Romania

BSH Electrocasnice srl.
Sos. Bucuresti-Ploiesti,
nr.17-21, sect.1
13682 Bucuresti
Tel.: 0801 000 110
Fax: 021 203 9731
mailto:service.romania@bshg.com

RU Russia, Россия

ООО "БСХ Бытовая техника"
Сервис от производителя
Малая Калужская 19/1
119071 Москва
тел.: 495 737 2962
факс: 495 737 2982
mailto:mok-kdhl@bshg.com

SE Sverige, Sweden

BSH Hushallsapparater AB
Landsvägen 32
169 29 Solna
Tel.: 0771 11 22 77
mailto:Siemens-Service-SE@bshg.com

SG Singapore, 新加坡

BSH Home Appliances Pte. Ltd.
37 Jalan Pemimpin
Union Industrial Building
Block A, #01-03
577177 Singapore
Tel.: 6751 5000
Fax: 6751 5005
mailto:bshsgp.service@bshg.com

SI Slovenija, Slovenia

BSH Hišni aparati d.o.o.
Litostrjska 48
1000 Ljubljana
Tel.: 01 583 08 87
Fax: 01 583 08 89
mailto:informacije.servis@bshg.com

SK Slovensko, Slovakia

Technoservis Bratislava
Trhová 38
84108 Bratislava – Doubravka
Tel.: 02 6446 3643
Fax: 02 6446 3643

TR Türkiye, Turkey

BSH Ev Aletleri Sanayi
ve Ticaret A. S.
Cakmak Mahallesi,
Balkan Caddesi No: 51
34770 Ümraniye, Istanbul
Tel.: 0 216 444 6688
Fax: 0 216 528 9188
mailto:careline.turkey@bshg.com

UA Ukraine, Україна

Київ
ТОВ "Дойчелектросервіс"
тел.: 044 248 71 54, 55
СП "Аматі-Сервіс"
тел.: 044 568 51 50
ТОВ «Техноодіс»
тел.: 044 274 96 72, 74, 76
ТОВ "Побуттехсервіс"
тел. 044 462 50 05

XK Kosovo

NTP GAMA
Rruga Mag Prishtine-Ferizaj
70000 Ferizaj
Tel.: 038 502 448
Fax: 029 021 434
mailto:gama_mb@yahoo.com

XS Srbija, Serbia

SZR "SPECIJALELEKTRO"
Bulevar Milutina Milankovića 34
11070 Novi Beograd
Tel.: 011 2147 110
Fax: 011 2139 689
mailto:spec.el@eunet.yu

ZA South Africa

BSH Home Appliances (Pty) Ltd.
15 th Rd., Randjespark
Private Bag X36, Randjespark
1685 Midrand – Johannesburg
Tel.: 086 002 6724
Fax: 011 265 7852
mailto:service@bsh.co.za

de Deutsch

en English

fr Français

it Italiano

nl Nederlands

ru Русский

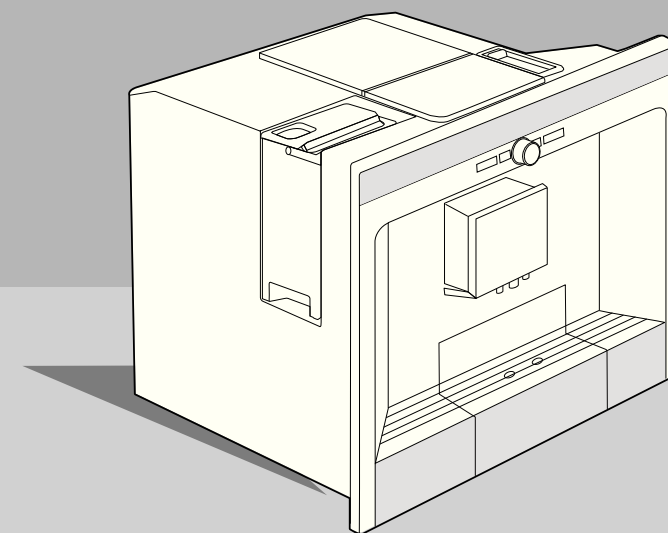

TK76K573

Gebrauchsanleitung

Instruction manual

Mode d'emploi

Istruzioni per l'uso

Gebruiksaanwijzing

Правила пользования

Siemens-Electrogeräte GmbH
Carl-Wery-Str. 34, 81739 München

© Siemens-Electrogeräte GmbH, 2008.

www.siemens-homeappliances.com

5090478002

SIEMENS**Inhalt****3 Sicherheitshinweise****4 Aufbau und Bestandteile****4 Bedienelemente und Anzeige**

- 4 Netzschalter O/I
- 4 Menü und Display
- 5 Displaymeldungen
- 6 Auszugssystem
- 7 Zubehör

7 Inbetriebnahme

- 7 Allgemeines
- 7 Sparmodus
- 7 Gerät in Betrieb nehmen

8 Getränkezubereitung

- 8 Getränkeauswahl
- 9 aromaDoubleShot
- 9 Ein Beispiel
- 10 Zubereitung mit Kaffeepulver
- 11 Zubereitung mit Milch
- 12 Zwei Tassen auf einmal
- 12 My coffee
- 13 Milchschaum und warme Milch zubereiten
- 13 Heißwasser beziehen

14 Informationen und Einstellungen

- 14 Informationen am Display
- 14 Einstellungen am Display
- 16 Füllmenge einstellen
- 16 Mahlgrad einstellen
- 17 Wasserhärte ermitteln
- 17 Tipps zum Energiesparen

17 Tägliche Pflege und Reinigung

- 17 Tägliche Pflege
- 18 Milchschaum reinigen
- 19 Brühereinheit reinigen

20 Serviceprogramme

- 21 Entkalken
- 21 Entkalken
- 22 Calc'n'Clean

23 Zubehör, Lagerung, Entsorgung, Garantie

- 23 Zubehör
- 24 Lagerung
- 24 Entsorgung 
- 24 Garantie

25 Einfache Probleme selbst beheben**27 Garantiebedingungen**

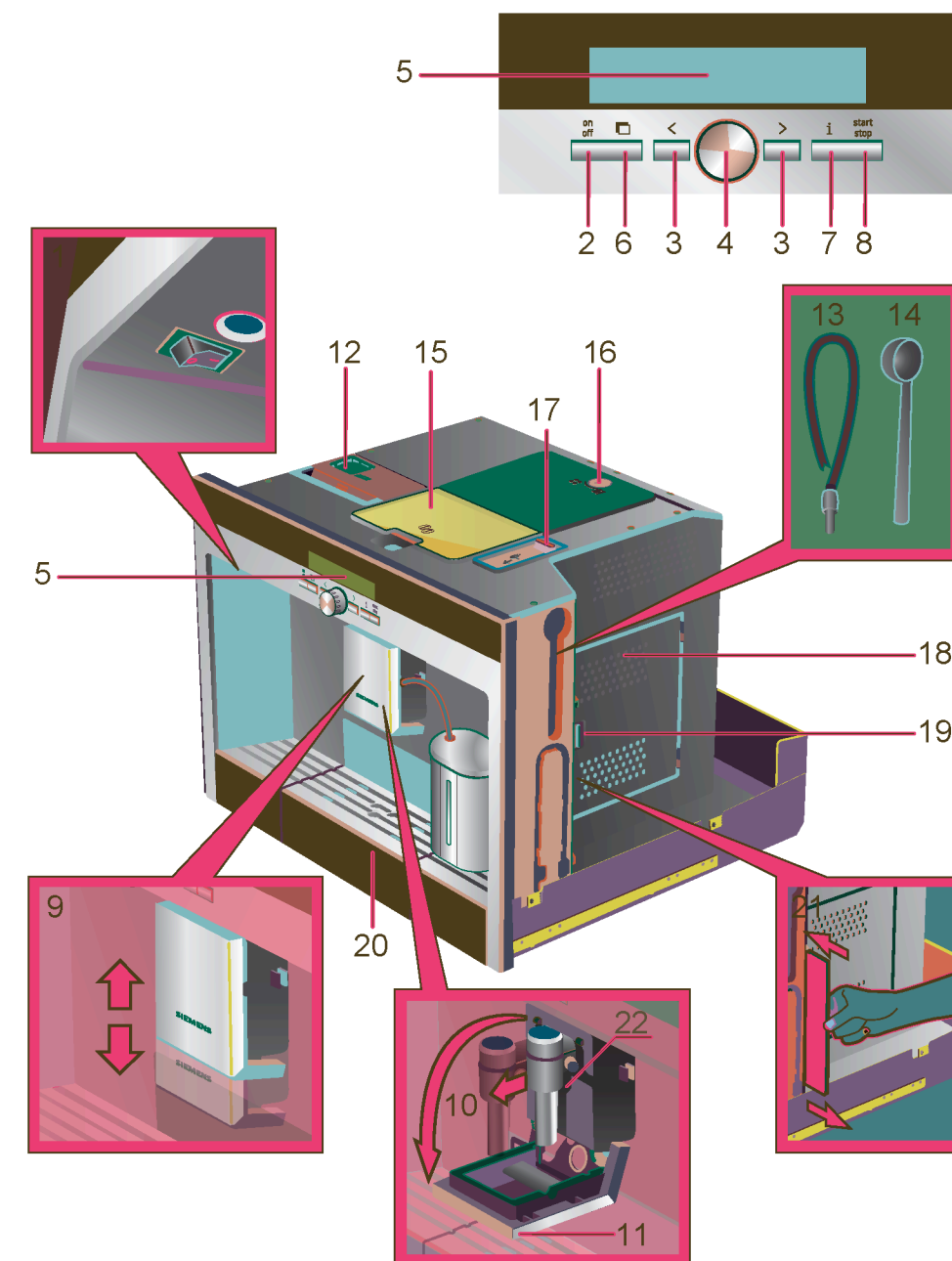

Herzlichen Glückwunsch ...

... zum Kauf dieses Produktes. Mit diesem ein- und ausfahrbaren Espresso-Vollautomaten haben Sie ein hochwertiges und modernes Küchengerät erworben; es vereint innovative Technik, eine Vielzahl von Funktionen und Bedienkomfort.

Sie können damit spielend leicht und schnell verschiedene wohlschmeckende Heißgetränke frisch bereiten – ob eine traditionelle Tasse Kaffee, einen bekömmlichen Milchkaffee oder Latte Macchiato, einen cremigen Cappuccino oder einen kräftigen Espresso. Gleichzeitig bietet Ihnen das Gerät zahlreiche Möglichkeiten, es ganz Ihrem individuellen Geschmack anzupassen. Damit Sie den Espresso-Vollautomaten mit all seinen Möglichkeiten und Funktionen auch zuverlässig und sicher nutzen können, machen Sie sich bitte vertraut mit seinen Bestandteilen, Funktionen, Anzeigen und Bedienelementen. Diese Gebrauchsanleitung möchte Ihnen dabei helfen. Nehmen Sie sich daher bitte etwas Zeit und lesen Sie sie, bevor Sie das Gerät in Betrieb nehmen.

Zur Verwendung dieser Gebrauchsanleitung

Die Umschlagseite dieser Anleitung können Sie vorne ausklappen. Dort finden Sie mit Nummern bezeichnete Geräteillustrationen, auf die in dieser Anleitung immer wieder verwiesen wird. Beispiel: „Wassertank (12)“.

i Wenn Sie die Seite ausgeklappt lassen, können Sie immer schnell nachsehen, egal wo in der Anleitung Sie sich gerade befinden.

Displayanzeigen und Tastenbeschriftungen werden in dieser Anleitung in einer anderen Schrift dargestellt als die, die Sie gerade lesen. So können Sie erkennen, dass es sich um einen Text handelt, der am Gerät angezeigt wird oder aufgedruckt ist. Beispiel: **Espresso**

Häufig benutzte Bedienelemente werden mit Symbolen dargestellt:

- Drehknopf
- Taste

Dem Gerät ist eine Kurzanleitung beigegefügt, in der Sie die wichtigsten Funktionen schnell nachschlagen können. Sie kann rechts außen am Gerät aufbewahrt werden.

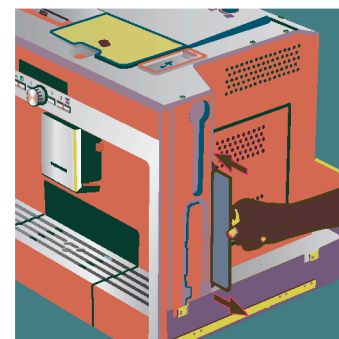

Kundendienst-Zentren • Central-Service-Depots • Service Après-Vente • Servizio Assistenza • Centrale Servicestation • Asistencia técnica • Serviceværkter • Apparatservice • Huolto

DE Deutschland, Germany
 BSH Hausgeräte Service GmbH
 Zentralwerkstatt
 Kleine Hausgeräte
 Trautskirchner Straße 6 – 8
 90431 Nürnberg
 Online Auftragsstatus, Pickup Service für Kaffeevollautomaten und viele weitere Infos unter: www.siemens-home.de

Reparaturservice* (Mo-Fr: 8.00-18.00 h erreichbar):
 Tel.: 01801 33 53 03
 mailto:cp-servicecenter@bshg.com

Ersatzteilbestellung* (365 Tage rund um die Uhr erreichbar):
 Tel.: 01801 33 53 04
 Fax: 01801 33 53 08
 mailto:spareparts@bshg.com
 *) 3,9 Ct./Min. aus dem Festnetz der T-Com, Mobil ggfs. abweichend

AE United Arab Emirates, الإمارات العربية المتحدة
 BSH Home Appliances FZE
 Round About 13,
 Plot Nr MO-0532A
 17312 Jebel Ali Free Zone - Dubai
 Tel.: 04 881 4401
 Fax: 04 881 4805

AT Österreich, Austria
 BSH Hausgeräte Gesellschaft mbH
 Werkskundendienst für Hausgeräte
 Quellenstrasse 2
 1100 Wien
 Tel.: 0810 240 260
 innerhalb Österreichs zum Regionaltarif
 Tel.: 0810 700 400
 Hotline für Espresso-Geräte zum Regionaltarif
 Fax: 01 605 75 51 212
 mailto:hausgeraete.ad@bshg.com

CH Schweiz, Suisse, Svizzera, Switzerland
 BSH Hausgeräte AG
 Werkskundendienst für Hausgeräte
 Fahrweidstrasse 80
 8954 Geroldswil
 mailto:ch-info.hausgeraete@bshg.com
 Service Tel.: 0848 840 040
 Service Fax: 0848 840 041
 mailto:ch-reparatur@bshg.com
 Ersatzteile Tel.: 0848 880 080
 Ersatzteile Fax: 0848 880 081
 mailto:ch-ersatzteil@bshg.com

AU Australia
 BSH Home Appliances Pty Ltd
 7-9 Arco Lane
 HEATHERTON, Victoria 3202
 Tel.: 1300 368 339
 Fax: 1300 306 818
 valid only in AUS
 mailto:bshau-as@bshg.com

BA Bosnia-Herzegovina, Bosna i Hercegovina
 "HIGH" d.o.o.
 Odobašina 57
 71000 Sarajewo
 Info-Line: 061 10 09 05
 Fax: 033 21 35 13
 mailto:delicnanda@hotmail.com

BE Belgique, België, Belgium
 BSH Home Appliances S. A.
 Avenue du Laerbeek 74
 Laarbeeklaan 74
 1090 Bruxelles – Brussel
 Tel.: 070 222 142
 Fax: 024 757 292
 mailto:bru-repairs@bshg.com

BG Bulgaria
 EXPO2000-service
 Ks. Ljulin, bl.549/B - patrer
 1359 Sofia
 Tel.: 02 826 0148
 Fax: 02 925 0991
 mailto:service@expo2000.bg

BH Bahrain, البحرين
 Khalaifat Est.
 P.O. BOX 5111
 Manama
 Tel.: 1759 2233
 Fax: 1759 3340
 mailto:info@khalaifat.com

ES España, Spain
 En caso de avería llámenos al numero abajo indicado, le recogemos el aparato en su domicilio. También puede comprar los accesorios y productos de mantenimiento de su cafetera.
Tel.: 902 28 88 38
 BSH Electrodomésticos España S. A.
 Servicio BSH al Cliente
 Polígono Malpica, Calle D,
 Parcela 96 A
 50016 Zaragoza
 Tel.: 902 11 88 21
 mailto:CAU-Siemens@bshg.com

FI Suomi, Finland
 BSH Kodinkoneet Oy
 Sinimäentie 8 D, PL 66
 02631 Espoo
 Tel.: 020 7510700
 Fax: 020 7510790
 mailto:siemens-kodinkonehuolto@bshg.com

CY Cyprus, Κύπρος
 BSH Ikiakes Syskeves-Service
 39, Arh. Makaariou III Str
 2407 Egomi/Nikosia (Lefkosia)
 Tel.: 022 81 95 50
 Fax: 022 65 81 28
 mailto:bsh.service.cyprus@cytanet.com.cy

CZ Česká Republika, Czech Republic
 BSH domácí spotřebiče s.r.o.
 Firemní servis domácích spotřebičů
 Pekafská 10b
 155 00 Praha 5
 Tel.: 0251 095 546
 Fax: 0251 095 549

DK Danmark, Denmark
 BSH Hvidevarer A/S
 Siemens Hvidevarereservice
 Telegrafvej 4
 2750 Ballerup
 Tel.: 44 89 89 85
 Fax: 44 89 89 86
 mailto:delicnanda@bshg.com

EE Eesti, Estonia
 SIMSON OÜ
 Rauda 55
 10152 Tallinn
 Tel.: 0627 8730
 Fax: 0627 8733
 mailto:teenindus@simson.ee

GR Greece, Ελλάς
 BSH Ikiakes Siskeves A. B. E.
 Kentriko Ipokatastima Service
 17 km E.O. Athinon-Lamias & Polamou 20
 145 64 Kifisia
 Griechenland – Athen
 Tel.: 2104 277 701
 Fax: 2104 277 669

Nord-Griechenland – Thessaloniki
 Tel.: 2310 479 298
 Fax: 2310 475 574
 Sued-Griechenland – Heraklion/Kreta
 Tel.: 2810 325 403
 Fax: 2810 324 585
 Zentral-Griechenland – Patras
 Tel.: 2610 330 478
 Fax: 2610 331 832
 mailto:cs_gr_helpdesk@bshg.com

FR France
 BSH Electroménager S.A.S.
 Service Après-Vente
 50 rue Ardoin – BP 47
 93401 Saint-Ouen cedex
 Service Dépannage à Domicile:
 0 825 398 110 (0,15 € TTC/mn)
 Service Consommateurs:
 0 892 698 110 (0,34 € TTC/mn)
 Service Pièces Détachées et Accessoires:
 0 892 698 009 (0,34 € TTC/mn)
 mailto:soa.consommateurs@bshg.com

GB Great Britain
 BSH Home Appliances Ltd.
 Grand Union House
 Old Wolverton Road
 Wolverton
 Milton Keynes MK12 5ZR
 Service Requests (nationwide)
 Tel.: 0844 8928999
 mailto:mks-servicerequest@bshg.com
 Spares and Accessories
 Tel.: 0844 8928921
 mailto:mks-spares@bshg.com
 Product Advice
 Tel.: 0844 8928927
 mailto:mks-productadvice@bshg.com
 Head office
 Tel.: 0844 8928922
 Fax: 01908 328670

GR Greece, Ελλάς
 BSH Ikiakes Siskeves A. B. E.
 Kentriko Ipokatastima Service
 17 km E.O. Athinon-Lamias & Polamou 20
 145 64 Kifisia
 Griechenland – Athen
 Tel.: 2104 277 701
 Fax: 2104 277 669

Nord-Griechenland – Thessaloniki
 Tel.: 2310 479 298
 Fax: 2310 475 574
 Sued-Griechenland – Heraklion/Kreta
 Tel.: 2810 325 403
 Fax: 2810 324 585
 Zentral-Griechenland – Patras
 Tel.: 2610 330 478
 Fax: 2610 331 832
 mailto:cs_gr_helpdesk@bshg.com

IE Republic of Ireland
 BSH Home Appliances Ltd.
 Unit F4, Ballymount Drive
 Ballymount Industrial Estate
 Walkinstown
 Dublin 12
 Service Requests, Spares and Accessories
 Tel.: 01450 2655
 Fax: 01450 2520

IL Israel, ישראל
 C/S/B Home Appliance Ltd.
 Uliel Building
 2, Hamelacha St.
 Industrial Park North
 71293 Lod
 Tel.: 08 9777 222
 Fax: 08 9777 245
 mailto:csb-serv@zahav.net.il

IS Iceland
 Smith & Norland hf.
 Noatuni 4
 105 Reykjavik
 Tel.: 0520 3000
 Fax: 0520 3011
 www.sminor.is

HK Hong Kong, 香港
 BSH Home Appliances Limited
 Unit 1 & 2, 3rd Floor
 North Block, Skyway House
 3 Sham Mong Road
 Tai Kok Tsui, Kowloon
 Hongkong
 Tel.: 2565 6151
 Fax: 2565 6252
 mailto:service.siemens@bshg.com
 www.siemens-home.com.hk

HR Hrvatska, Croatia
 Gemma B&D d.o.o.
 Prislavlje 2
 10000 Zagreb
 Tel.: 01 6195 582
 Fax: 01 6195 582
 mailto:servis@gemma.hr

HU Magyarország, Hungary
 BSH Háztartási Készülék Kereskedelmi Kft.
 Háztartási gépek márkaszervize
 Királyhágó tér 8-9.
 1126 Budapest
 Hibabejelentés
 Tel.: 01 489 5461
 Fax: 01 201 8786
 mailto:hibabejelentes@bsh.hu

Alkatrészrendelés
 Tel.: 01 489 5463
 Fax: 01 201 8786
 mailto:alkatreszrendeles@bsh.hu

IE Republic of Ireland
 BSH Home Appliances Ltd.
 Unit F4, Ballymount Drive
 Ballymount Industrial Estate
 Walkinstown
 Dublin 12
 Service Requests, Spares and Accessories
 Tel.: 01450 2655
 Fax: 01450 2520

IL Israel, ישראל
 C/S/B Home Appliance Ltd.
 Uliel Building
 2, Hamelacha St.
 Industrial Park North
 71293 Lod
 Tel.: 08 9777 222
 Fax: 08 9777 245
 mailto:csb-serv@zahav.net.il

IS Iceland
 Smith & Norland hf.
 Noatuni 4
 105 Reykjavik
 Tel.: 0520 3000
 Fax: 0520 3011
 www.sminor.is

IT Italia, Italy
 BSH Elettrodomestici S.p.A.
 Via. M. Nizzoli 1
 20147 Milano (MI)
 Numero verde 800 018346
 mailto:mil-assistenza@bshg.com

KZ Kazakhstan, Қазақстан
 Kombitechnocenter
 Seyfulina No:422
 480096 Almaty
 Tel.: 272 793 333
 Fax: 272 798 383
 mailto:cts_pavel@bk.ru

LB Lebanon, لبنان
 Teheni, Hana & Co.
 Boulevard Dora 4043 Beyrouth
 P.O. Box 90449
 Jdeideh 1202 2040
 Tel.: 01 255 211
 Fax: 01 257 359
 mailto:Info@Teheni-Hana.com

LT Lietuva, Lithuania
 Baltic Continent Ltd.
 Lukšio g. 23
 09132 Vilnius
 Tel.: 05 274 1788
 Fax: 05 274 1765
 mailto:info@balticcontinent.lt
 www.balticcontinent.lt

LU Luxembourg
 BSH électroménagers S.A.
 13-15, ZI Breedeweues
 1259 Senningerberg
 Tel.: 26349 300
 Fax: 26349 315
 mailto:lux-info.electromenagers@bshg.com

LV Latvija, Latvia
 Sia Olimpeks Elektroniks Ltd.
 Bullu street 70c
 1067 Riga
 Tel.: 07 42 41 37
 mailto:bt@olimpeks.lv

ME Crna Gora, Montenegro
 Elektronika komerc
 Ulica Slobode 17
 84000 Bijelo polje
 Tel.: 084 432 575
 Fax: 084 432 575
 mailto:elektronikabsh@cg.yu

MK Macedonia, Македонија
 RIMEKO
 Partizanski odredi 62 / 13
 1000 Skopje
 Tel./Fax: 02 3077 744
 mailto:rimeko@mt.net.mk

Sicherheitshinweise

Lesen Sie diese Gebrauchsanleitung vor der Benutzung des Gerätes sorgfältig durch, handeln Sie danach und bewahren Sie sie auf. Beachten Sie auch die beiliegende Kurzanleitung.

Dieser Espressovollautomat ist für die Verarbeitung haushaltsüblicher Mengen im Haushalt oder in haushaltsähnlichen, nicht-gewerblichen Anwendungen bestimmt. Haushaltsähnliche Anwendungen umfassen z.B. die Verwendung in Mitarbeiterküchen von Läden, Büros, landwirtschaftlichen und anderen gewerblichen Betrieben, sowie die Nutzung durch Gäste von Pensionen, kleinen Hotels und ähnlichen Wohneinrichtungen.

Er darf nur mit Frischwasser sowie den in dieser Anleitung beschriebenen Mitteln (Kaffee, Reinigungs-/ Entkalkungsmittel) befüllt werden.

Gerät nur in Innenräumen und bei Raumtemperatur verwenden. Personen (auch Kinder) mit verminderten körperlichen Sinneswahrnehmungs- oder geistigen Fähigkeiten oder mit mangelnder Erfahrung und Wissen, das Gerät nicht bedienen lassen, außer sie werden beaufsichtigt oder hatten eine Einweisung bezüglich des Gebrauchs des Gerätes durch eine Person, die für ihre Sicherheit verantwortlich ist. Kinder vom Gerät fernhalten. Kinder beaufsichtigen, um zu verhindern, dass sie mit dem Gerät spielen.



Stromschlaggefahr!

Gerät nur gemäß Angaben auf dem Typenschild anschließen und betreiben. Gerät nicht benutzen, wenn Gerät oder Zuleitung beschädigt ist. Im Fehlerfall das Gerät sofort mit dem Netzschalter vom Netz trennen. Anschließend den Netzstecker ziehen. Gerät nicht öffnen oder auseinanderbauen. Netzkabel niemals in Wasser tauchen. Reparaturen am Gerät, z. B. eine beschädigte Zuleitung auswechseln, dürfen nur durch unseren Kundendienst ausgeführt werden, um Gefährdungen zu vermeiden.



Verletzungsgefahr!

Nicht in das Mahlwerk greifen.



Verbrennungsgefahr!

Der Milchschaumer für Milch/ Heißwasser wird sehr heiß.

Nach Benutzung zuerst abkühlen lassen und erst dann berühren.





Verletzungsgefahr!

Gerät vorsichtig aus dem Einbaumöbel herausziehen und einschieben, damit Finger nicht eingeklemmt werden.

Aufbau und Bestandteile

(Siehe Illustration auf der ausklappbaren vorderen Innenseite dieser Anleitung)

- 1 Netzschalter **O/I**
- 2 Taste **on off** („Sparmodus“)
- 3 Wähltasten **< >**
- 4 Drehknopf  für Einstellungen im Display
- 5 Display
- 6  Auslösetaste für Auszug
- 7 Taste **i** (Informationen/Einstellungen)
- 8 Taste **start stop**
- 9 Kaffeeauslauf (höhenverstellbar)
- 10 Milchschaumer entnehmbar (Milch-/Heißwasserbezug)
- 11 Abdeckklappe des Kaffeeauslaufs/Milchschaumers
- 12 herausnehmbarer Wassertank
- 13 Milchschlauch
- 14 Pulverlöffel
- 15 Bohnenbehälter mit Aromadeckel
- 16 Drehwähler für Mahlgrad
- 17 Pulverschublade (Kaffeepulver/Reinigungstablette)
- 18 Türe zur Brüheinheit
- 19 Türöffner
- 20 Tropfschaleneinheit
- 21 Kurzanleitung
- 22 Aufnahme Milchschaumer
- 23 Brüheinheit
 - a) Verriegelung Brüheinheit
 - b) Drucktaste Brüheinheit
- 24 Tropfblech
- 25 Tropfschale
- 26 Kaffeesatzbehälter
- 27 Blende der Tropfschale
- 28 Milchbehälter (isoliert)

Bedienelemente und Anzeige

Netzschalter O/I

Mit dem Netzschalter **O/I** (1) wird das Gerät in den „Sparmodus“ eingeschaltet oder vollständig ausgeschaltet (Stromzufuhr wird unterbrochen). Im „Sparmodus“ leuchtet nur die Taste **on off** (2) weiß.

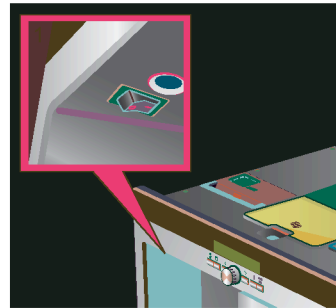

Wichtig:

Den Netzschalter während des Betriebs nicht betätigen. Gerät erst abschalten, wenn es im „Sparmodus“ ist, damit automatisch gespült wird.

Menü und Display

Um Ihnen die Bedienung des Gerätes so einfach wie möglich zu machen und gleichzeitig eine Vielzahl von Funktionen zur Verfügung zu stellen, ist das Gerät mit einer leicht verständlichen Menüführung ausgestattet. Damit können Sie mit nur wenigen Bedienschritten aus einer Fülle von Möglichkeiten wählen, wenn Sie sich kurz damit vertraut gemacht haben. Das Display zeigt die jeweils von Ihnen getroffene Programmauswahl und informiert Sie, beispielsweise wenn Sie Wasser oder Kaffee einfüllen oder ein Serviceprogramm ausführen müssen.

Im Folgenden wird die grundlegende Menübedienung beschrieben.

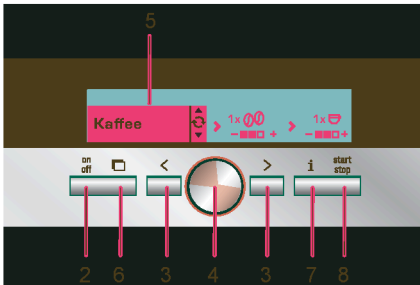

- ▶ **on off (2):** Damit wird das Gerät eingeschaltet oder in den „Sparmodus“ versetzt. Danach spült das Gerät, außer
 - es ist beim Einschalten noch warm
 - vor dem Schalten in den „Sparmodus“ wurde kein Kaffee bezogen.
 Das Gerät ist betriebsbereit, wenn im Display das Menü für Getränkeauswahl zu sehen ist (5).



Das Gerät erkennt auch im „Sparmodus“ die Entnahme der Tropfschaleneinheit (20).

- ▶ **< > (3):** Damit kann im Display (5) nach links und rechts navigiert werden. Der gerade aktive Menüpunkt ist weiß hinterlegt.
- ▶ **Drehknopf (4):** Damit können im Display durch Drehen Einstellungen (z. B. Kaffeestärke oder -menge) vorgenommen und geändert werden.
- ▶ **Display (5):** Das Display zeigt durch Symbole und Texte Einstellungen, laufende Vorgänge und Meldungen an.
- ▶ Mit **Einbauelement (6)** wird das Gerät automatisch aus dem Einbaumöbel herausgefahren (siehe „Auszugssystem“).

- ▶ **i (7):** Wenn Sie **i (7)** antippen, werden Ihnen Informationen angezeigt (siehe „Informationen am Display“). Wenn Sie **i (7)** länger als 3 Sekunden gedrückt halten, gelangen Sie in das Einstellungs Menü (siehe „Einstellungen am Display“).
- ▶ Durch Drücken von **start stop (8)** wird die Getränkebereitung oder ein Serviceprogramm gestartet. Durch erneutes Drücken von **start stop (8)** während der Getränkebereitung kann der Bezug vorzeitig gestoppt werden.

Displaymeldungen

Im Display werden Ihnen außer dem aktuellen Betriebszustand verschiedene Meldungen angezeigt, die Ihnen Zustandsinformationen geben oder mitteilen, wenn Ihr Eingreifen erforderlich ist. Sobald Sie die erforderliche Maßnahme ausgeführt haben, verschwindet die Meldung und es wird wieder das Menü für Getränkeauswahl angezeigt.

Informationen:



Displaymeldung	Bedeutung
Wassertank bald leer	Wassertank muss bald gefüllt werden
Bohnenbehälter bald leer	Bohnenbehälter muss bald gefüllt werden
Bitte warten Sie...	Gerät arbeitet; bitte haben Sie noch einen Moment Geduld
Das Getränk ist fertig.	Sie können Ihr Getränk jetzt entnehmen

Aufforderungen zum Handeln:

Displaymeldung	Was Sie tun müssen
Wassertank füllen	Wassertank füllen
Wassertank einsetzen	Wassertank einsetzen
Wassertank prüfen	Wassertank entnehmen und korrekt einsetzen
Tropfschale einsetzen	Tropfschale einsetzen
Tropfschale leeren	Tropfschale leeren und reinigen
Bohnenbehälter füllen	Bohnenbehälter füllen
Milchschaumer aufsetzen	Milchschaumer aufsetzen
Brüheinheit einsetzen Tür schließen	Brüheinheit einsetzen und Tür schließen
Brüheinheit reinigen	Brüheinheit reinigen
Service - Filter wechseln	Wasserfilter wechseln
Service - Entkalken	Serviceprogramm „Entkalken“ ausführen
Service - Reinigen	Serviceprogramm „Reinigen“ ausführen
Service - Calc'n'Clean	Serviceprogramm „Calc'n'Clean“ ausführen
Kurzspülen Milchsystem →Start	Milchsystem reinigen



Auszugssystem

Das Gerät kann aus dem Einbaumöbel automatisch herausgefahren werden. Dazu

- ▶   (6) drücken (Gerät muss dazu eingeschaltet sein) oder
- ▶ Abstellfläche abnehmen und am nun zugänglichen Griff darunter ziehen:



Das Gerät fährt selbstständig in Auszugsposition 1. In dieser Position können Wasser, Bohnen, Kaffeepulver und Reinigungs-/ Entkalkungstabletten eingefüllt sowie das Zubehör an der rechten Geräteseite entnommen werden.

Um das Gerät ganz herauszufahren, ▶ nochmals   (6) drücken und das Gerät von Hand in Position 2 herausziehen oder

▶ Gerät am Griff ganz herausziehen. In der Auszugsposition 2 können die Brühgruppe entnommen und der Mahlgrad verstellt werden.

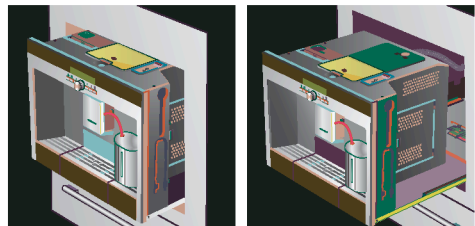

Auszugsposition 1 Auszugsposition 2

Danach das Gerät wieder bis zum Anschlag in das Einbaumöbel zurückschieben.



Während des Brühvorgangs ist das automatische Herausfahren gesperrt.

Zubehör

Der Espresso-Vollautomat hat besondere Fächer, um Zubehörteile und Kurzanleitung (21) am Gerät zu verstauen. Diese befinden sich auf der rechten Seite (13, 14) und sind zugänglich, wenn das Gerät in Auszugsposition 1 herausgezogen ist.

Inbetriebnahme

Allgemeines

Nur reines Wasser ohne Kohlensäure und vorzugsweise Espresso- oder Vollautomaten-Bohnenmischungen in die entsprechenden Behälter füllen. Keine glasierten, karamellisierten oder mit sonstigen zuckerhaltigen Zusätzen behandelte Kaffeebohnen verwenden; sie verstopfen die Brüheinheit.

Bei der ersten Benutzung oder wenn das Gerät längere Zeit nicht in Betrieb war, hat die erste Tasse Kaffee noch nicht das volle Aroma.

Nach Inbetriebnahme des Espresso-Vollautomaten wird eine feinporige und standfeste „Crema“ erst nach dem Bezug einiger Tassen dauerhaft erreicht.

Der Espresso-Vollautomat ist ab Werk mit den Standardeinstellungen für optimalen Betrieb programmiert. Das Gerät schaltet nach einer Stunde automatisch in den „Sparmodus“. Diese Einstellung kann wie viele andere geändert werden (siehe „Auto off in“ im Kapitel „Einstellungen am Display“).

Sparmodus

Ist keine Tropfschale eingesetzt, kann das Gerät nicht eingeschaltet werden und es fließt kein Wasser aus dem Kaffeeauslauf. Die Meldung **Tropfschale einsetzen** erscheint. Diese Meldung erscheint auch, wenn die Tropfschale während des „Sparmodus“ herausgezogen wird. Die Meldung erlischt, wenn die Tropfschale wieder eingesetzt wird. Das Gerät befindet sich wieder im „Sparmodus“.



Den Netzschalter während des Betriebs nicht betätigen. Gerät erst abschalten, wenn es im „Sparmodus“ ist, damit automatisch gespült wird.

Gerät in Betrieb nehmen

1. Netzschalter (1) drücken.

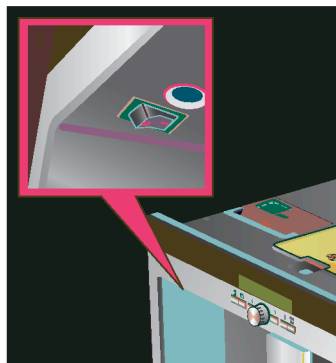

2. Im Display erscheint die Sprachauswahl:



3. Den versenkten Drehknopf (4) drücken und die gewünschte Sprache auswählen, in der die weiteren Displaytexte erscheinen sollen.

Es stehen folgende Sprachen zur Auswahl:

Deutsch	Português
English	Dansk
РУССКИЙ	Norsk
Nederlands	Suomi
Français	Česky
Italiano	Türkçe
Svenska	Magyar
Español	Ελληνικά
Polski	Български

4. **start stop** (8) drücken; die ausgewählte Sprache ist gespeichert, das Gerät im „Sparmodus“. Sie können die Spracheinstellung später jederzeit verändern (siehe „Einstellungen am Display“).
5. Gerät ausfahren (siehe „Auszugssystem“).
6. Wassertank (12) nach oben herausziehen, ausspülen und mit frischem, kaltem Wasser füllen. Die Markierung „max“ beachten.

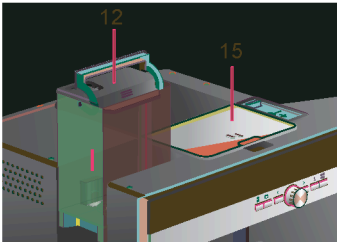

7. Den Wassertank gerade einsetzen und ganz nach unten drücken.



Täglich frisches Wasser in den Wassertank füllen. Es sollte immer ausreichend Wasser für den Betrieb des Gerätes im Wassertank sein.

8. Bohnenbehälter (15) mit Kaffeebohnen füllen (Zubereitung mit Kaffeepulver: siehe Seite 10).
9. Gerät wieder in das Einbaumöbel einschieben.

10. **on off** (2) drücken, das Firmenlogo leuchtet im Display. Das Gerät heizt nun auf und spült, etwas Wasser läuft aus dem Kaffeeauslauf. Im Display erscheint das Menü für Getränkeauswahl:



11. Wasserhärte einstellen (siehe „Einstellungen im Display“).

Getränkezubereitung

Getränkeauswahl

Im Menü für Getränkeauswahl, das Ihnen nach der Inbetriebnahme bzw. nach dem Einschalten und dem Drücken von **on off** (2) im Display angezeigt wird, können Sie mit dem Drehknopf (4) im weiß hinterlegten Displayteil wählen:



Espresso

Kaffee

Latte Macchiato

zu gleichen Teilen Espresso und Milchschaum; wird mit Milch aufgefüllt; wird bevorzugt in einem hohen Glas gereicht

Cappuccino

1/3 Espresso + 1/3 Milch + 1/3 Milchschaum; wird bevorzugt in einer Tasse gereicht

Milchkaffee

1/2 Kaffee + 1/2 Milch; wird bevorzugt in einer weiten Tasse gereicht

My coffee

Milchschaum

Warme Milch

Heißwasser

Kurzspülen Milchsistem

In jeder Getränkeart können Sie mit < und > (3) weitere Optionen auswählen, z. B. Kaffeestärke und -menge. Die jeweils verfügbaren Optionen werden Ihnen immer rechts neben der Getränkeart angezeigt. Innerhalb der mit < und > (3) gewählten Optionen (weiß hinterlegt) können Sie dann wiederum mit dem Drehknopf (4) Einstellungen vornehmen. Bei der Kaffeebereitung haben Sie folgende Möglichkeiten:

Kaffeestärke:

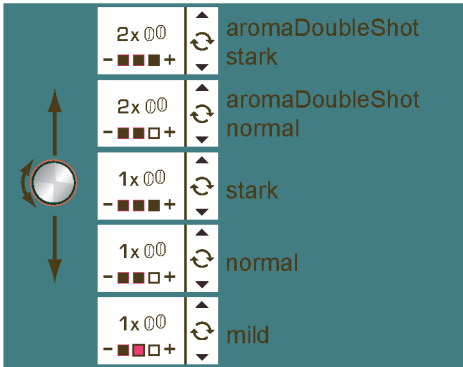

Kaffeemenge:

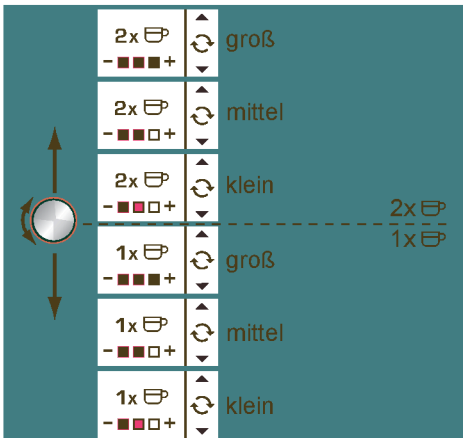

aromaDoubleShot

Je länger der Kaffee gebrüht wird, desto mehr Bitterstoffe und unerwünschte Aromen werden gelöst. Geschmack und Bekömmlichkeit des Kaffees werden dadurch beeinträchtigt.

Für extra starken Kaffee verfügt die TK76 deswegen über eine spezielle aromaDoubleShot-Funktion.

Nach der Hälfte der zubereiteten Menge wird erneut Kaffeepulver gemahlen und gebrüht, so dass jeweils nur die wohl-schmeckenden und gut bekömmlichen Aromastoffe gelöst werden.

Die aromaDoubleShot-Funktion ist verfügbar für folgende Getränke:

- Kaffee (1 Tasse)
- Cappuccino (1 Tasse)
- Latte Macchiato (1 Tasse)
- Milchkaffee (1 Tasse)
- My coffee (1 Tasse)
- Espresso (1 Tasse, mittel und groß)

Ein Beispiel

Nehmen wir an, Sie möchten sich eine große Tasse milden Kaffee aus Bohnen bereiten.

1. Tasse unter den Kaffeeauslauf (9) stellen:

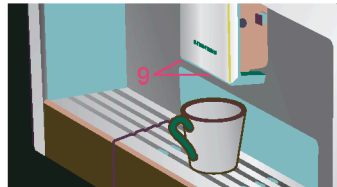

2. Drehen Sie den Drehknopf (4) so lange, bis im Display links **Kaffee** angezeigt wird:



3. Drücken Sie nun einmal  (3), um zur Stärkeeinstellung zu gelangen. Die Stärkeeinstellung ist nun weiß hinterlegt:

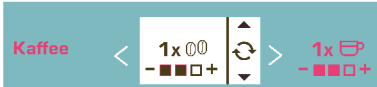

4. Drehen Sie den Drehknopf  (4) nach links, bis nur noch das linke Kästchen schwarz ausgefüllt ist (Einstellung „mild“):



5. Drücken Sie erneut  (3), um zur Mengeneinstellung zu gelangen. Nun ist die Mengeneinstellung weiß hinterlegt:

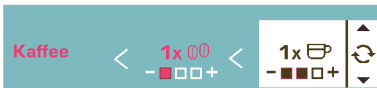

6. Drehen Sie den Drehknopf  (4) nach rechts, bis alle drei Kästchen schwarz ausgefüllt sind (Mengeneinstellung „groß“):



7.  **start stop** (8) drücken.

Ihr gewählter Kaffee wird zubereitet. Auf dieselbe Weise können Sie auch andere Kaffeearten in anderen Stärken und Mengen bereiten.

Zubereitung mit Kaffeepulver

Dieser Espresso-Vollautomat bietet auch die Möglichkeit, Kaffee aus Kaffeepulver zuzubereiten. Zur Dosierung ist ein Pulverlöffel beigelegt.

1. Gerät herausfahren und Pulverlöffel entnehmen.
2. Die Pulverschublade (17) öffnen.

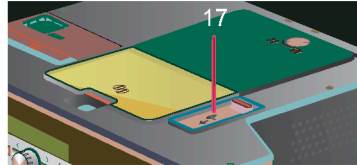

3. **Maximal zwei gestrichene Löffel** Kaffeepulver einfüllen.



Keine Bohnen und keinen löslichen Kaffee einfüllen.

4. Die Pulverschublade wieder schließen.
5. Gerät wieder einfahren.
6. Mit dem Drehknopf  (4) Getränk und Menge wählen:



7. Tasse unter den Kaffeeauslauf (9) stellen.

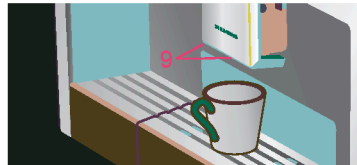

8.  **start stop** (8) drücken.

Der Kaffee wird gebrüht und läuft anschließend in die Tasse.

Für eine weitere Tasse Kaffee erneut Kaffeepulver einfüllen und den Vorgang wiederholen. Wird innerhalb von 90 Sekunden kein Kaffee bezogen, entleert sich die Brühkammer automatisch, um einer Überfüllung vorzubeugen. Das Gerät spült.

Zubereitung mit Milch



Für einen optimalen Milchschaum bevorzugt kalte Milch mit einem Fettgehalt von mindestens 1,5% verwenden.

1. Abdeckklappe des Milchsäumers (11) nach unten klappen; der Milchschaumer (10) ist zugänglich:

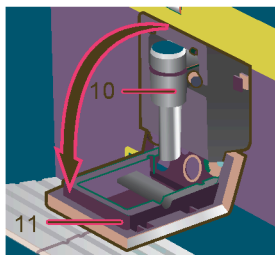

2. Gerät ausfahren (siehe „Auszugssystem“).
3. Den mitgelieferten Milchschauch entnehmen und mit dem Anschlussende am Milchschaumer (10) anschließen; Abdeckklappe wieder schließen.

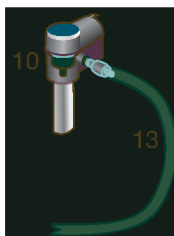
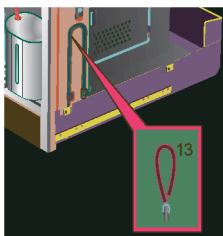

4. Gerät wieder einfahren.
5. Gefäß mit Milch neben dem Milchschaumer abstellen. Milchschauch in das Gefäß einführen. Das eingekerbte Ende des Milchschauches soll in die Milch eintauchen:

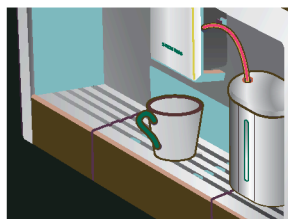

6. Tasse oder Glas unter den Kaffeeauslauf stellen.
7. **Latte Macchiato, Cappuccino, Milchkaffee** oder **My coffee** (Ihre individuelle Kaffee-Milch-Mischung) durch Drehen des Drehknopfs (4) auswählen. Im Display werden das gewählte Getränk sowie die Einstellung der Kaffeestärke und Kaffeemenge für dieses Getränk angezeigt:



8. Einstellungen für Stärke und Menge vornehmen.
9. **start stop** (8) drücken. Zuerst wird nun Milch angesaugt, zubereitet und in die Tasse bzw. das Glas gefördert. Sofort danach wird der Kaffee vorgebrüht und läuft anschließend in die Tasse bzw. das Glas.



Bei den Stärkeeinstellungen 2x (aromaDoubleShot) brüht das Gerät zweimal hintereinander. Warten Sie, bis der Vorgang komplett abgeschlossen ist.



Getrocknete Milchreste sind schwer zu entfernen, deshalb nach jeder Benutzung das Milchschaumsystem reinigen (siehe „Milchschaumsystem reinigen“).

Zwei Tassen auf einmal

1. Zwei Tassen unter die beiden Kaffeeausläufe links und rechts stellen:

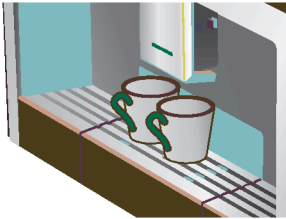

2. Mit dem Drehknopf (4) **Espresso** oder **Kaffee** wählen. Mit $\square >$ (3) und dem Drehknopf (4) die gewünschte Stärke einstellen.
3. Mit $\square >$ (3) zur Mengenauswahl wechseln. In der Mengenauswahl den Drehknopf (4) so lange nach rechts weiterdrehen, bis im Display vor dem Tassensymbol **2 x** angezeigt wird:



4. Gewünschte Menge für die beiden Tassen mit dem Drehknopf (4) einstellen (klein, mittel, groß).
5. $\square >$ **start stop** (8) drücken.
Die beiden Tassen werden gefüllt.



Das Gerät brüht zweimal hintereinander, den kompletten Vorgang abwarten.

My coffee

In der Einstellung **My coffee** können Sie individuell festlegen, in welchem Verhältnis Kaffee und geschäumte Milch gemischt werden sollen.

1. Den Milchschauch am Milchschaumer anschließen (siehe „Zubereitung mit Milch“).
2. Gefäß mit Milch auf der Abstellfläche abstellen. Milchschauch in das Gefäß einführen. Das eingekerbte Ende des Milchschauches soll in die Milch eintauchen:

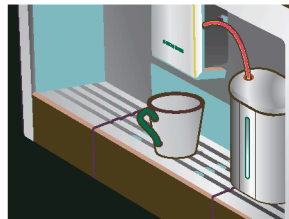

3. Tasse unter den Kaffeeauslauf (9) stellen.
4. Mit dem Drehknopf (4) **My coffee** auswählen:





5. Mit $\square >$ (3) zur Stärkeauswahl wechseln. Mit dem Drehknopf (4) die gewünschte Stärke einstellen:



6. Mit $\square >$ (3) weiter zur Mengenauswahl wechseln. Mit dem Drehknopf (4) die gewünschte Menge einstellen:



7. Mit  (3) zur Auswahl des Mischverhältnisses wechseln. Mit dem Drehknopf  (4) in 20 %-Schritten das gewünschte Mischungsverhältnis einstellen:



8.  **start stop** (8) drücken. Das Getränk wird im gewünschten Mischungsverhältnis bereitet.



Die vorgenommenen Änderungen werden automatisch gespeichert. Eine zusätzliche Bestätigung ist nicht erforderlich.

Milchschaum (ca. 40 Sek.) oder warme Milch (ca. 60 Sek.) fließt aus dem Auslauf des Milchschaümers.

Durch erneutes Drücken von  **start stop** (8) kann der Vorgang vorzeitig abgebrochen werden.



Bei der Zubereitung von warmer Milch kann es zu pfeifenden Geräuschen kommen. Diese sind durch den Milchschaümer (10) technisch bedingt.



Getrocknete Milchreste sind schwer zu entfernen, deshalb nach jeder Benutzung den Milchschaümer reinigen (siehe „Milchsystem reinigen“).

Milchschaum und warme Milch zubereiten



Verbrennungsgefahr!
Der Milchschaümer (10) wird heiß. Nach Benutzung zuerst abkühlen lassen und erst dann berühren.



Für einen optimalen Milchschaum bevorzugt kalte Milch mit einem Fettgehalt von mindestens 1,5% verwenden.

1. Milchschauch entnehmen und am Milchschaümer anschließen (siehe „Zubereitung mit Milch“).
2. Tasse oder Glas unter den Auslauf des Milchschaümers (10) stellen.
3. Die gewünschte Einstellung **Milchschaum** oder **Warme Milch** durch Drehen des Drehknopfs  (4) auswählen:



4.  **start stop** (8) drücken.

Heißwasser beziehen



Verbrennungsgefahr!
Der Milchschaümer (10), aus dem das Heißwasser fließt, wird heiß. Nach Benutzung zuerst abkühlen lassen und erst dann berühren.

Das Gerät kann auch Heißwasser bereiten, z. B. für Tee.

1. Tasse oder Glas unter den Kaffeeauslauf stellen.
2. Mit dem Drehknopf  (4) **Heißwasser** auswählen:



3. Mit  (3) zur Temperaturwahl wechseln. Mit dem Drehknopf  (4) die gewünschte Temperatur einstellen:



4.  **start stop** (8) drücken.

Heißes Wasser fließt ca. 40 Sek. lang aus dem Auslauf des Milchsäumers.

Durch erneutes Drücken von  **start stop** (8) kann der Vorgang vorzeitig abgebrochen werden.



Wärmen Sie Tassen, vor allem kleine, dickwandige Espressotassen vor der Benutzung mit dem heißem Wasser an.

Informationen und Einstellungen

Mit  **i** (7) können Informationen abgerufen (antippen) und Einstellungen vorgenommen (mindestens drei Sekunden gedrückt halten) werden.

Informationen am Display

Im Info-Menü (Taste  **i** (7) antippen) können folgende Informationen abgerufen werden:

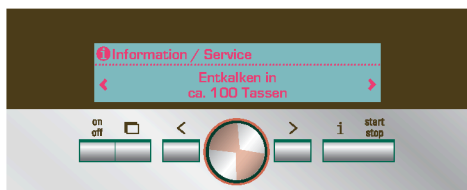

- ▶ wann eine Entkalkung nötig ist
- ▶ wann eine Reinigung nötig ist
- ▶ wann ein Filterwechsel nötig ist
- ▶ wie viel Kaffee seit der Inbetriebnahme des Geräts bezogen wurden
- ▶ wie viele Milchgetränke bezogen wurden
- ▶ Menge zubereiteten Heißwassers



Einstellungen am Display

 **i** (7) mindestens 3 Sekunden gedrückt halten; es erscheinen verschiedene Einstellmöglichkeiten:





Mit  **<** und  **>** (3) können Sie zwischen den verschiedenen Einstellmöglichkeiten wechseln; die jeweils aktive ist im Display weiß hinterlegt. Sie können die angezeigte aktuelle Einstellung mit dem Drehknopf  (4) verändern.

Um das Menü wieder zu verlassen drücken Sie nochmals  **i** (7).





Die vorgenommenen Änderungen werden automatisch gespeichert. Eine zusätzliche Bestätigung ist nicht erforderlich.



Folgende Einstellmöglichkeiten stehen Ihnen zur Verfügung:

 **> Sprache:** Durch Drehen des Drehknopfs  (4) kann die Displaysprache ausgewählt werden.



 **> Füllmengen:** Für jedes Kaffeegetränk und jede Fassengröße kann die Füllmenge separat eingestellt werden (siehe „Füllmenge einstellen“ auf Seite 16).

 **> Wasserhärte:** Durch Drehen des Drehknopfs  (4) kann die gewünschte Wasserhärte (1, 2, 3 und 4) ausgewählt werden (siehe auch „Wasserhärte ermitteln und einstellen“).

 **> Kaffeetemperatur:** Durch Drehen des Drehknopfs  (4) kann die Kaffeetemperatur eingestellt werden.



 **> Auto off in:** Durch Drehen des Drehknopfs  (4) kann die Zeitspanne eingegeben werden, nach der das Gerät nach der letzten Getränkezubereitung automatisch in den „Sparmodus“ schaltet. Die Einstellung ist von 5 Minuten bis zu 8 Stunden möglich. Die voreingestellte Zeit

ist eine Stunde; sie kann zum Energiesparen verkürzt werden.

 > **Kontrast**: Der Kontrast im Display kann mit dem Drehknopf  (4) von -20 bis +20 eingestellt werden; die Voreinstellung ist 0.

 > **Beleuchtung**: Die Beleuchtung kann auf **Aus**, **An** oder **Aus nach 5 Min.** (Standardeinstellung: **An**) eingestellt werden.

 > **Wasserfilter**: Jedes Mal, wenn ein neuer Wasserfilter in den Wassertank (12) eingesetzt wird, muss er gespült werden:

1. Wasserfilter in den Wassertank (12) einsetzen und Tank bis zur Markierung „max“ mit Wasser füllen.
2. Durch Drehen des Drehknopfs  (4) **Start drücken** wählen und  **start stop** (8) drücken.
3. Einen Behälter mit 0,5 Liter Fassungsvermögen unter den Milchschaumer (10) stellen.
4.  **start stop** (8) drücken. Wasser läuft nun erst durch den Filter, um ihn zu spülen, und anschließend in das Gefäß.

Das Gefäß entleeren; das Gerät ist wieder betriebsbereit.

Durch das Spülen des Filters wird gleichzeitig die Einstellung für die Anzeige **Service - Filter wechseln** aktiviert.

Bei der Anzeige **Service - Filter wechseln** oder spätestens nach zwei Monaten ist die Wirkung des Filters erschöpft. Er muss aus hygienischen Gründen und damit das Gerät nicht verkalkt (Gerät kann Schaden nehmen) ausgetauscht werden. Ersatzfilter sind über den Handel oder den Kundendienst erhältlich (siehe „Zubehör“).

Nach jedem Filterwechsel muss der Filter zunächst gespült werden. Dazu wie am Anfang dieses Kapitel beschrieben vorgehen.



Wird kein neuer Filter eingesetzt, die Einstellung Wasserfilter auf **Aus** drehen. Ausführliche Informationen zum Wasserfilter können in der beiliegenden Filteranleitung nachgelesen werden.







Wenn das Gerät längere Zeit nicht benutzt wurde (z. B. im Urlaub), sollte der eingesetzte Filter vor dem Gebrauch des Gerätes gespült werden; dazu einfach eine Tasse heißes Wasser beziehen.



Weitere Einträge im Menü

Grundeinstellungen:

 > **Entkalkungsprogramm**: Soll das Gerät jetzt entkalkt werden,  **start stop** (8) drücken und das Entkalkungsprogramm starten (siehe „Entkalken“).



 > **Reinigungsprogramm**: Soll das Gerät jetzt gereinigt werden,  **start stop** (8) drücken und das Reinigungsprogramm starten (siehe „Reinigen“).

 > **Calc'n'Clean**: Soll das Gerät gleichzeitig entkalkt und gereinigt werden,  **start stop** (8) drücken und das Calc'n'Clean-Programm starten (siehe „Calc'n'Clean“).

 > **Werkseinstellung**: Die eigenen Einstellungen können gelöscht und die Werkseinstellungen wieder aktiviert werden (Reset). Zur Aktivierung der Werkseinstellung  **start stop** (8) drücken.













Das Gerät kann auch folgendermaßen auf die Werkseinstellung zurückgesetzt werden:

1. Gerät mit Netzschalter **O/I** (1) ganz ausschalten.
2. Tasten  < und  > (3) gleichzeitig drücken, gedrückt halten und Gerät mit Netzschalter **O/I** (1) wieder einschalten. Die Werkseinstellungen sind wieder aktiviert.

Füllmenge einstellen



Die Füllmenge kann individuell an Ihre Tassen angepasst werden. Für jedes Kaffeegetränk und jede Tassengröße kann die Füllmenge separat eingestellt werden.

1. Zum Aufrufen der Grundeinstellungen  i (7) mindestens 3 Sekunden gedrückt halten.
2. Mit  > **Füllmengen** auswählen.
3.  **start stop** (8) drücken.
4. Mit dem Drehknopf  (4) das Kaffeegetränk auswählen.
5.  > drücken.
6. Mit dem Drehknopf  (4) die Tassengröße wählen.
7.  > drücken.
8. Mit dem Drehknopf  (4) die Füllmenge einstellen.

Mit  < gelangen Sie zurück zur Auswahl der Tassengröße und des Getränks. Zum Verlassen der Grundeinstellungen  i (7) drücken. Die Einstellungen sind gespeichert.

Bei der Auswahl der Tassengröße wird die geänderte Füllmenge grafisch dargestellt:



-  Füllmenge verringert gegenüber Standardeinstellung
-  Füllmenge erhöht gegenüber Standardeinstellung
-  Standard



Wichtig:

Die ausgewählte Menge in ml ist ein **Richtwert** und kann z. B. durch Crema-Bildung, Mahlgrad-einstellung oder Milchart erheblich schwanken.

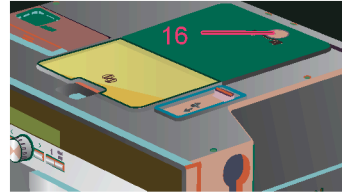

Mahlgrad einstellen

Mit dem Drehwähler für Mahlgrad (16) auf der Geräteoberseite kann die gewünschte Feinheit des Kaffeepulvers eingestellt werden:



Achtung:

Den Mahlgrad nur bei laufendem Mahlwerk verstellen. Das Gerät kann sonst beschädigt werden.

1. Gerät ganz herausfahren (siehe „Auszugssystem“).
2. In Menü für Getränkeauswahl **Espresso** wählen.
3.  **start stop** (8) drücken.
4. Bei laufendem Mahlwerk den Drehwähler (16) von feines Kaffeepulver  auf gröberes Kaffeepulver  oder umgekehrt einstellen.



Die neue Einstellung macht sich erst ab der zweiten Tasse Kaffee bemerkbar.



Bei dunkel gerösteten Bohnen einen feineren, bei helleren Bohnen einen größeren Mahlgrad einstellen.

Wasserhärte ermitteln

Bei diesem Gerät ist die Wasserhärte einstellbar. Die richtige Einstellung der Wasserhärte ist wichtig, damit das Gerät rechtzeitig anzeigt, wenn es entkalkt werden muss. Ab Werk ist die Wasserhärte 4 voreingestellt.

Die Wasserhärte kann mit dem beiliegenden Teststreifen festgestellt oder bei der örtlichen Wasserversorgung erfragt werden. Den Teststreifen kurz in Wasser tauchen, leicht abschütteln und nach einer Minute das Ergebnis ablesen.

Wasserhärtegrade und Einstellstufen:

Stufe	Wasserhärtegrad	
	Deutsch (°dH)	Französisch (°fH)
1	1-7	1-13
2	8-14	14-25
3	15-21	26-38
4	22-30	39-54

Tipps zum Energiesparen

- ▶ Der Espresso-Vollautomat schaltet automatisch nach einer Stunde (Werkeinstellung) in den „Sparmodus“. Im „Sparmodus“ verbraucht das Gerät sehr wenig Energie, überwacht aber weiter alle sicherheitsrelevanten Funktionen, um Schäden zu vermeiden. Die voreingestellte Zeit von einer Stunde kann verkürzt werden (siehe „Auto off in“ im Kapitel „Einstellungen am Display“). Das Gerät verbraucht dann noch weniger Energie.
- ▶ Wird das Gerät nicht benutzt: am Netzschalter ausschalten.
- ▶ Kaffee- oder Milchschaumbezug nach Möglichkeit nicht unterbrechen. Vorzeitiger Abbruch führt zu erhöhtem Energieverbrauch und zu einer schnelleren Füllung der Tropfschale.
- ▶ Das Gerät immer entkalken, wenn **Service - Entkalken** angezeigt wird

(siehe „Entkalken“), um Kalkablagerungen zu vermeiden. Kalkrückstände führen zu einem höheren Energieverbrauch.

Tägliche Pflege und Reinigung



Stromschlaggefahr!

Vor der Reinigung das Gerät mit dem Netzschalter ausschalten. Keinen Dampfreiniger benutzen.

Tägliche Pflege

1. Das Gehäuse mit einem weichen, feuchten Tuch abwischen. Keine scheuernden Tücher oder Reinigungsmittel verwenden.
2. Keine alkohol- oder spiritushaltigen Reinigungsmittel auf den Hochglanzflächen verwenden.
3. Rückstände von Kalk, Kaffee, Milch und Entkalkungslösung immer sofort entfernen. Unter solchen Rückständen kann sich Korrosion bilden.
4. Den Wassertank (12) nur mit Wasser ausspülen.
5. Tropfblech (24) abnehmen. Tropfschale (25) herausziehen. Blende der Tropfschale (27) abnehmen. Wasser und Kaffeesatz (26) entleeren. Schale reinigen oder in den Geschirrspüler geben. Tropfblech (24) und Blende der Tropfschale (27) nicht in den Geschirrspüler geben.

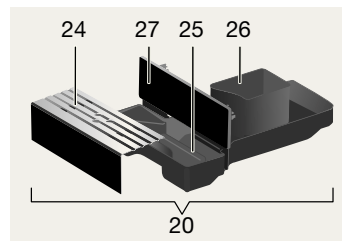

6. Der Deckel und die Isolierhülle Milchbehälter dürfen nur mit einem feuchten Tuch leicht abgewischt werden. Nicht in den Geschirrspüler geben.
7. Innenraum des Gerätes (Aufnahme Schalen) auswischen.
8. Milchschaumer reinigen (im Folgenden beschrieben).
9. Alle Teile wieder einsetzen.



Wichtig: Tropfschale (25) und Kaffeesatzbehälter (26) sollten täglich geleert und gereinigt werden, um Schimmelbildung zu vermeiden.



Wenn das Gerät mit  **on off** (2) im kalten Zustand eingeschaltet oder nach Bezug von Kaffee in „Sparmodus“ versetzt wird, spült das Gerät automatisch. Das Leitungssystem im Inneren des Gerätes reinigt sich somit selbst.



Wichtig: Sollte das Gerät längere Zeit (z. B. Urlaub) nicht benutzt werden, das komplette Gerät einschließlich Milchsystem und Brüheinheit gründlich reinigen.

Milchsystem reinigen



Verbrennungsfahr!

Der Milchschaumer (10) wird heiß. Nach Benutzung zuerst abkühlen lassen und erst dann berühren.

Die Meldung **Kurzspülen Milchsystem**



→ **Start** erscheint

- ▶ wenn nach der Benutzung nicht gereinigt wurde
- ▶ wenn das Gerät mit der Taste **on off** in den „Sparmodus“ geschaltet wird und vorher nicht gereinigt wurde
- ▶ kurz bevor das Gerät automatisch in den „Sparmodus“ schaltet und vorher nicht gereinigt wurde

Wenn diese Meldung erscheint, starten Sie mit Schritt 2 unter „Kurzspülen Milchsystem“.

Milchsystem nach jeder Benutzung reinigen.

Kurzspülen Milchsystem:

1. Im Menü für Getränkeauswahl den Eintrag **Kurzspülen Milchsystem** auswählen.
2.  **start stop** (8) drücken.
3. Eine Tasse unter den Milchschaumer (10) stellen und das Ende des Milchschauchs in die Tasse geben.
4.  **start stop** (8) drücken. Das Gerät füllt nun automatisch Wasser in die Tasse und saugt es zum Spülen über den Milchschauch wieder an. Nach ca. 1 Min. ist der Spülvorgang abgeschlossen.
5. Tasse leeren und Milchschauch reinigen.



Alle Teile können auch in den Geschirrspüler gegeben werden.

Reinigen Milchsystem:

1. Milchschaumer zum Reinigen zerlegen. Dazu Abdeckklappe (11) herunterklappen, Milchschaumer (10) waagrecht anfassen und gerade nach vorne herausziehen:

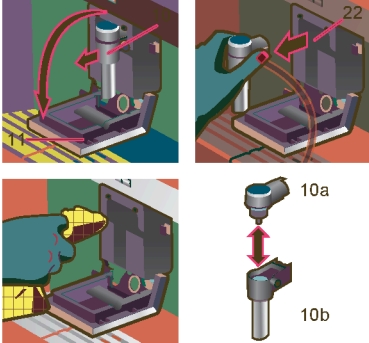

2. Die Aufnahme des Milchschaumers (22) mit einem weichen Tuch reinigen.
3. Milchschaumer zerlegen (10a und 10b).
4. Die Teile entweder mit Hand spülen oder in den Geschirrspüler (Besteckkorb) geben.
5. Die einzelnen Teile wieder zusammenstecken und in das Gerät einsetzen. Bis zum Anschlag nach hinten drücken.

Brüheinheit reinigen

Zusätzlich zum automatischen Reinigungsprogramm sollte die Brüheinheit regelmäßig zum Reinigen entnommen werden.



Achtung: Brüheinheit ohne Spülmittel reinigen und nicht in den Geschirrspüler geben.

1. Gerät ganz ausfahren (siehe „Auszugssystem“).
2. Gerät mit **on off** (2) in den „Sparmodus“ schalten.
3. Mit dem Netzschalter **O/I** (1) komplett ausschalten; keine Taste darf mehr leuchten.

4. Den Türöffner (19) greifen und die Tür (18) zur Brüheinheit (23) nach hinten aufklappen:

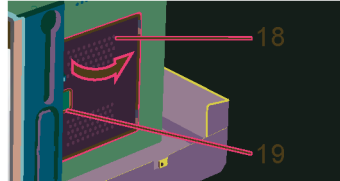

5. Die rote Verriegelung (23a) an der Brüheinheit ganz nach vorne schieben:



6. Die rote Drucktaste (23b) drücken und die Brüheinheit (23) an den Griffmulden fassen und vorsichtig herausnehmen:

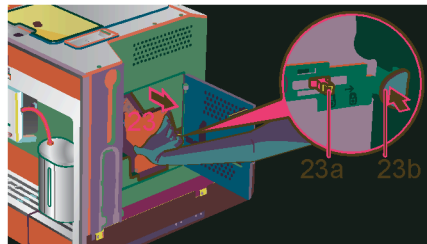

7. Die Brüheinheit (23) unter fließendem Wasser gründlich reinigen.

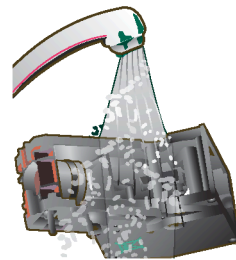

8. Den Geräte-Innenraum gründlich reinigen, eventuell vorhandene Kaffeereste entfernen.

9. Brüheinheit und Geräte-Innenraum trocknen lassen.
10. Die Brüheinheit (23) bis zum Anschlag einsetzen. Die rote Verriegelung (23a) ganz nach hinten schieben und die Tür (18) schließen.



Hinweis: Nach dem gründlichem Reinigen sollten die Dichtungen in der Brüheinheit zur optimalen Pflege regelmäßig gefettet werden. Dazu auf die Dichtungen ein speziell dafür abgestimmtes Fett (Best.Nr. 311368) rundum dünn auftragen.

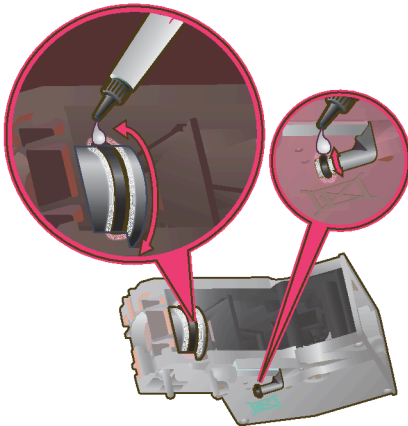

Serviceprogramme

In gewissen Zeitabständen erscheint je nach Benutzung des Gerätes im Display anstatt der Kaffeeauswahl eine der folgenden Anzeigen:

⚠ Service - Filter wechseln
→ i-Taste 3 Sek.

⚠ Service - Reinigen
→ i-Taste 3 Sek.

⚠ Service - Entkalken
→ i-Taste 3 Sek.

⚠ Service - Calc'n'Clean
→ i-Taste 3 Sek.

Dann sollte unverzüglich der Wasserfilter gewechselt bzw. das Gerät mit dem entsprechenden Programm gereinigt oder entkalkt werden (auf den nächsten Seiten beschrieben). Das Gerät kann sonst beschädigt werden.



Die Serviceprogramme können auch manuell im Einstellungs-menü gestartet werden (siehe „Einstellungen am Display“).

Flüssigkeiten nicht trinken. Zum Entkalken niemals Essig, Mittel auf Essigbasis, Zitronensäure oder Mittel auf Zitronensäurebasis verwenden. Zum Entkalken und Reinigen ausschließlich die beiliegenden Tabletten verwenden. Sie wurden speziell für diesen Espresso-Vollautomaten entwickelt und können im Handel und über den Kundendienst nachgekauft werden (siehe „Zubehör“). Keinesfalls Entkalkungstabletten oder andere Entkalkungsmittel in die Pulverschublade/Schublade für Reinigungstabletten einfüllen.



Wichtig: Ist ein Filter in den Wassertank (12) eingesetzt, diesen unbedingt vor dem Start des Serviceprogramms entfernen und erst nach Beendigung des Programms wieder einsetzen.

Das Serviceprogramm keinesfalls unterbrechen. Wird eines der Serviceprogramme z. B. durch Stromausfall unterbrochen, wie folgt vorgehen:

1. Den Wassertank (12) spülen und frisches Wasser bis zur Markierung „max“ einfüllen.
2. **start stop** (8) drücken; das Reinigungsprogramm läuft jetzt ca. 3 Minuten:

Reinigungsprogramm läuft...

Entkalken

Bei der Anzeige **Service - Entkalken** i (7) mindestens drei Sekunden gedrückt halten. Es erscheint:

**Zum Starten bitte ‚Start/Stop‘ drücken
Entkalkungsprogramm**
oder

Zum Starten ohne Anzeige (siehe „Einstellung am Display“) i (7) mindestens drei Sekunden gedrückt halten und

**Zum Starten bitte ‚Start/Stop‘ drücken
Entkalkungsprogramm**
auswählen.

start stop (8) drücken, das Display führt Sie durch das Programm:

Tropfschale leeren

Tropfschale (20) leeren.

Tropfschale einsetzen

Tropfschale wieder einsetzen.



Ist der Milchschaumer nicht eingesetzt, erscheint die Meldung:

Milchschaumer aufsetzen

Milchschaumer (10) einsetzen.

Behälter unter Milchschaumer stellen

→ Start

Einen Behälter mit 0,5 Liter Fassungsvermögen unter den Milchschaumer (10) stellen. **start stop** (8) drücken.



Ist der Wasserfilter aktiviert, erscheint die Meldung:

Wasserfilter entfernen → Start

Wasserfilter entfernen und **start stop** (8) drücken.

0,5 l Wasser + Entkalker einfüllen

→ Start

Lauwarmes Wasser in den leeren Wassertank (12) bis zur Markierung **calc** (0,5l) einfüllen und zwei Entkalkungstabletten darin auflösen.
 start stop (8) drücken, das Entkalkungsprogramm läuft jetzt ca. 20 Minuten:

Entkalkungsprogramm läuft...



Ist zu wenig Entkalkungslösung im Wassertank, erscheint die Meldung:

Zu wenig Entkalker Entkalker nachfüllen

Lauwarmes Wasser in den leeren Wassertank (12) bis zur Markierung **calc** (0,5l) einfüllen und zwei Entkalkungstabletten darin auflösen. **start stop** (8) drücken. Das Entkalkungsprogramm wird fortgesetzt.

Wassertank spülen und füllen → Start

Den Wassertank spülen und frisches Wasser bis zur Markierung „max“ einfüllen.

start stop (8) drücken, das Entkalkungsprogramm läuft jetzt ca. 1 Minute und spült:

Entkalkungsprogramm läuft...

Tropfschale leeren

Tropfschale (20) leeren.

Tropfschale einsetzen

Tropfschale wieder einsetzen.

Wenn ein Filter verwendet wird, diesen jetzt wieder einsetzen. Das Gerät ist fertig entkalkt und wieder betriebsbereit.

Reinigen

Bei der Anzeige **Service - Reinigen**  i (7) mindestens drei Sekunden gedrückt halten. Es erscheint:

**Zum Starten bitte ‚Start/Stop‘ drücken
Reinigungsprogramm**

oder

Zum Starten ohne Anzeige (siehe „Einstellung am Display“)  i (7) mindestens drei Sekunden gedrückt halten und

**Zum Starten bitte ‚Start/Stop‘ drücken
Reinigungsprogramm**

auswählen.

 **start stop** (8) drücken, das Display führt Sie durch das Programm:

Tropfschale leeren

Tropfschale (20) leeren.

Tropfschale einsetzen

Tropfschale wieder einsetzen.

Reinigungsprogramm läuft...

Pulverschublade öffnen

Gerät ausfahren und Pulverschublade (17) öffnen.

Reinigungstablette einwerfen

Schublade schließen

Eine Reinigungstablette in die Pulverschublade einwerfen und Schublade wieder schließen.

Start drücken

 **start stop** (8) drücken; das Reinigungsprogramm läuft jetzt ca. sieben Minuten:

Reinigungsprogramm läuft...

Tropfschale leeren

Tropfschale (20) leeren.

Tropfschale einsetzen

Tropfschale wieder einsetzen.

Das Gerät ist wieder betriebsbereit.

Calc'n'Clean

Calc'n'Clean kombiniert die Einzelfunktionen Entkalken und Reinigen. Liegt die Fälligkeit der beiden Programme nah beieinander, schlägt der Espresso-Vollautomat automatisch dieses Serviceprogramm vor.

Bei der Anzeige **Service - Calc'n'Clean**

 i (7) mindestens drei Sekunden gedrückt halten. Es erscheint:

**Zum Starten bitte ‚Start/Stop‘ drücken
Calc'n'Clean**

oder

Zum Starten ohne Anzeige (siehe „Einstellung am Display“)  i (7) mindestens drei Sekunden gedrückt halten und **Zum Starten bitte ‚Start/Stop‘ drücken
Calc'n'Clean**

auswählen.

 **start stop** (8) drücken, das Display führt Sie durch das Programm:

Tropfschale leeren

Tropfschale (20) leeren.

Tropfschale einsetzen

Tropfschale wieder einsetzen.



Ist der Milchschaumer nicht eingesetzt, erscheint die Meldung:

Milchschaumer aufsetzen

Milchschaumer (10) einsetzen.

Behälter unter Milchschaumer stellen

→ Start

Einen Behälter mit mindestens einem Liter Fassungsvermögen unter den Milchschaumer (10) stellen.

 **start stop** (8) drücken; das Gerät spült zweimal:

Reinigungsprogramm läuft...

Pulverschublade öffnen

Gerät ausfahren und Pulverschublade (17) öffnen.

Reinigungstablette einwerfen Schublade schließen

Eine Reinigungstablette in die Pulverschublade einwerfen und Schublade wieder schließen.



Ist der Wasserfilter aktiviert, erscheint die Meldung:

Wasserfilter entfernen → Start

Wasserfilter entfernen und  **start stop** (8) drücken.

0,5 l Wasser + Entkalker einfüllen → Start

Lauwarmes Wasser in den leeren Wassertank (12) bis zur Markierung **calc** (0,5l) einfüllen und zwei Entkalkungstabletten darin auflösen.
 **start stop** (8) drücken, das Entkalkungsprogramm läuft jetzt ca. 20 Minuten:

Entkalkungsprogramm läuft...



Ist zu wenig Entkalkungslösung im Wassertank, erscheint die Meldung:

Zu wenig Entkalker Entkalker nachfüllen

Lauwarmes Wasser in den leeren Wassertank (12) bis zur Markierung **calc** (0,5l) einfüllen und zwei Entkalkungstabletten darin auflösen.  **start stop** (8) drücken. Das Entkalkungsprogramm wird fortgesetzt.

Wassertank spülen und füllen → Start

Den Wassertank spülen und frisches Wasser bis zur Markierung „max“ einfüllen.
 **start stop** (8) drücken, das Entkalkungsprogramm läuft jetzt ca. 1 Minute:

Entkalkungsprogramm läuft...

Anschließend läuft ca. sieben Minuten das Reinigungsprogramm und spült das Gerät:

Reinigungsprogramm läuft

Tropfschale leeren

Tropfschale (20) leeren.

Tropfschale einsetzen

Tropfschale wieder einsetzen.

Wenn ein Filter verwendet wird, diesen jetzt wieder einsetzen. Das Gerät ist fertig entkalkt und wieder betriebsbereit.

Zubehör, Lagerung, Entsorgung, Garantie

Zubehör

Folgendes Zubehör ist im Handel und über den Kundendienst erhältlich:

Zubehör	Bestellnummer	
	Handel	Kundendienst
Reinigungstabletten	TZ60001	310575
Entkalkungstabletten	TZ60002	310967
Wasserfilter	TZ70003	467873
Fett (Tube)	–	311368

Lagerung

Um Frostschäden bei Transport und Lagerung zu vermeiden, muss das Gerät vorher vollständig entleert werden.



Das Gerät muss dazu betriebsbereit sein, der Wassertank (12) gefüllt.

1. Ein großes, schmales Gefäß unter den Milchschaumer (10) stellen.
2. Die Einstellung **Milchschaum** am Display auswählen,  **start stop** (8) drücken und ca. 15 Sekunden dampfen lassen.



3. Mit dem Netzschalter **O/I** (1) das Gerät ausschalten.
4. Den Wassertank (12) und die Tropfschale (20) entleeren.

Entsorgung

Dieses Gerät ist entsprechend der europäischen Richtlinie 2002/96/EG über Elektro- und Elektronik-Altgeräte (waste electrical and electronic equipment – WEEE) gekennzeichnet. Die Richtlinie gibt den Rahmen für eine EU-weit gültige Rücknahme und Verwertung der Altgeräte vor. Über aktuelle Entsorgungswege informieren Sie sich bitte beim Fachhändler.

Garantie

Für dieses Gerät gelten die von unserer jeweils zuständigen Landesvertretung herausgegebenen Garantiebedingungen, in dem das Gerät gekauft wurde. Sie können die Garantiebedingungen jederzeit über Ihren Fachhändler, bei dem Sie das Gerät gekauft haben, oder direkt bei unserer Landesvertretung anfordern. Die Garantiebedingungen für Deutschland finden Sie auf der nächsten Seite und die Adressen auf den hinteren Umschlagseiten dieses Heftes.

Darüber hinaus sind die Garantiebedingungen auch im Internet unter der Webadresse auf der Rückseite hinterlegt. Für die Inanspruchnahme von Garantieleistungen ist in jedem Fall die Vorlage des Kaufbeleges erforderlich.

Änderungen vorbehalten.

Einfache Probleme selbst beheben

Problem	Ursache	Abhilfe
Displayanzeige Bohnenbehälter füllen. Trotz gefüllten Bohnenbehälters mahlt das Gerät keine Kaffeebohnen.	Bohnen fallen nicht ins Mahlwerk (zu ölige Bohnen).	Eventuell Kaffeesorte wechseln. Leeren Bohnenbehälter mit einem trockenen Tuch auswischen.
Kein Heißwasserbezug möglich.	Der Milchschaumer oder die Aufnahme des Milchschaumers ist verstopft.	Milchschaumer oder Aufnahme reinigen.
Zu wenig Milchschaum oder zu flüssiger Milchschaum. Der Milchschaumer saugt keine Milch an.	Der Milchschaumer oder die Aufnahme des Milchschaumers ist verstopft.	Milchschaumer oder Aufnahme reinigen.
	Das Luftventil in der Aufnahme des Milchschaumers ist verklebt.	Das Luftventil vorsichtig mit z.B. einem feuchten Wattestäbchen reinigen, siehe Kapitel „Milchsystem reinigen“, in der Kurzanleitung.
	Das Gerät ist stark verkalkt.	Gerät entkalken.
	Ungeeignete Milch.	Milch mit 1,5% Fettgehalt verwenden.
	Der Milchschaumer (10) ist nicht richtig zusammengesetzt.	Milchschaumerteile befeuchten und fest zusammendrücken.
Kaffee läuft nur tropfenweise oder es fließt kein Kaffee mehr.	Der Mahlgrad ist zu fein. Das Kaffeepulver ist zu fein.	Den Mahlgrad gröber stellen. Gröberes Kaffeepulver verwenden.
	Das Gerät ist stark verkalkt.	Gerät entkalken.
Kaffee hat keine „Crema“ (Schaumschicht).	Ungeeignete Kaffeesorte.	Kaffeesorte mit höherem Anteil an Robusta-Bohnen verwenden.
	Die Bohnen sind nicht mehr röstfrisch.	Frische Bohnen verwenden.
	Der Mahlgrad ist nicht auf die Kaffeebohnen abgestimmt.	Mahlgrad auf fein einstellen.
Der Kaffee ist zu „sauer“.	Der Mahlgrad ist zu grob eingestellt oder das Kaffeepulver ist zu grob.	Mahlgrad feiner stellen oder feineres Kaffeepulver verwenden.
	Ungeeignete Kaffeesorte.	Dunklere Röstung verwenden.

Einfache Probleme selbst beheben

Problem	Ursache	Abhilfe
Der Kaffee ist zu „bitter“.	Der Mahlgrad ist zu fein eingestellt oder das Kaffeepulver ist zu fein.	Mahlgrad gröber stellen oder gröberes Kaffeepulver verwenden.
	Ungeeignete Kaffeessorte.	Kaffeessorte wechseln.
Displayanzeige Störung Bitte Hotline anrufen	Im Gerät ist ein Fehler.	Hotline anrufen (siehe hintere Umschlagseiten).
Der Wasserfilter hält nicht im Wassertank.	Der Wasserfilter ist nicht richtig befestigt.	Wasserfilter gerade und fest in den Tankanschluss drücken.
Der Kaffeesatz ist nicht kompakt und zu nass.	Der Mahlgrad ist zu fein oder zu grob eingestellt oder es wird zu wenig Kaffeepulver verwendet.	Mahlgrad gröber oder feiner stellen oder 2 gestrichene Messlöffel Kaffeepulver verwenden.
Displayanzeige Brüheinheit reinigen	Verschmutzte Brüheinheit.	Brüheinheit reinigen.
	Zuviel Pulverkaffee in der Brüheinheit.	Brüheinheit reinigen. (Maximal 2 gestrichene Pulverlöffel mit Kaffeepulver einfüllen).
	Der Mechanismus der Brüheinheit ist schwergängig.	Brüheinheit entnehmen und mit einem speziell dafür abgestimmtem Fett (Best. Nr. 311368) behandeln, siehe Kapitel „Tägliche Pflege und Reinigung“.
Stark schwankende Kaffee- bzw. Milchschaumqualität.	Das Gerät ist verkalkt.	Das Gerät nach Anleitung mit zwei Entkalkungstabletten entkalken.
Tropfwasser auf innerem Geräteboden bei entnommener Tropfschale.	Tropfschale zu früh entnehmen.	Tropfschale erst einige Sekunden nach dem letzten Getränkebezug entnehmen.

Können Probleme nicht behoben werden, nicht versuchen, den Fehler selbst zu finden, das Gerät auseinanderzubauen oder selbst zu reparieren. Hotline anrufen (siehe hintere Umschlagseiten).

Garantiebedingungen DEUTSCHLAND (DE)

Die nachstehenden Bedingungen, die Voraussetzungen und Umfang unserer Garantieleistung beschreiben, lassen die Gewährleistungsverpflichtungen des Verkäufers aus dem Kaufvertrag mit dem Endabnehmer unberührt.

Für dieses Gerät leisten wir Garantie gemäß nachstehenden Bedingungen:

1. Wir beheben unentgeltlich nach Maßgabe der folgenden Bedingungen (Nr. 2 - 6) Mängel am Gerät, die nachweislich auf einem Material- und/ oder Herstellungsfehler beruhen, wenn sie uns unverzüglich nach Feststellung und innerhalb von 24 Monaten nach Lieferung an den Erstendabnehmer gemeldet werden. Zeigt sich der Mangel innerhalb von 6 Monaten ab Lieferung, wird vermutet, dass es sich um einen Material- oder Herstellungsfehler handelt.

2. Die Garantie erstreckt sich nicht auf leicht zerbrechliche Teile wie z.B. Glas oder Kunststoff bzw. Glühlampen.

Eine Garantiepflicht wird nicht ausgelöst durch geringfügige Abweichungen von der Soll-Beschaffenheit, die für Wert und Gebrauchstauglichkeit des Gerätes unerheblich sind, oder durch Schäden aus chemischen und elektrochemischen Einwirkungen von Wasser, sowie allgemein aus anomalen Umweltbedingungen oder sachfremden Betriebsbedingungen oder wenn das Gerät sonst mit ungeeigneten Stoffen in Berührung gekommen ist. Ebenso kann keine Garantie übernommen werden, wenn die Mängel am Gerät auf Transportschäden, die nicht von uns zu vertreten sind, nicht fachgerechte Installation und Montage, Fehlgebrauch, eine nicht haushaltsübliche Nutzung, mangelnde Pflege oder Nichtbeachtung von Bedienungs- oder Montagehinweisen zurückzuführen sind.

Der Garantieanspruch erlischt, wenn Reparaturen oder Eingriffe von Personen vorgenommen werden, die hierzu von uns nicht ermächtigt sind, oder wenn unsere Geräte mit Ersatzteilen, Ergänzungs- oder Zubehörteilen versehen werden, die keine Originalteile sind und dadurch ein Defekt verursacht wird.

3. Die Garantieleistung erfolgt in der Weise, dass mangelhafte Teile nach unserer Wahl unentgeltlich instandgesetzt oder durch einwandfreie Teile ersetzt werden.

Geräte, die zumutbar (z.B. im PKW) transportiert werden können, und für die unter Bezugnahme auf diese Garantie eine Garantieleistung beansprucht wird, sind unserer nächstgelegenen Kundendienststelle oder unserem Vertragskundendienst zu übergeben oder zuzusenden. Instandsetzungen am Aufstellungsort können nur für stationär betriebene (feststehende) Geräte verlangt werden.

Es ist jeweils der Kaufbeleg mit Kauf- und/oder Lieferdatum vorzulegen. Ersetzte Teile gehen in unser Eigentum über.

4. Sofern die Nachbesserung von uns abgelehnt wird oder fehlschlägt, wird innerhalb der oben genannten Garantiezeit auf Wunsch des Endabnehmers kostenfrei gleichwertiger Ersatz geliefert.

5. Garantieleistungen bewirken weder eine Verlängerung der Garantiefrist, noch setzen sie eine neue Garantiefrist in Lauf. Die Garantiefrist für eingebaute Ersatzteile endet mit der Garantiefrist für das ganze Gerät.

6. Weitergehende oder andere Ansprüche, insbesondere solche auf Ersatz außerhalb des Gerätes entstandener Schäden sind - soweit eine Haftung nicht zwingend gesetzlich angeordnet ist - ausgeschlossen.

Diese Garantiebedingungen gelten für in Deutschland gekaufte Geräte. Werden Geräte ins Ausland verbracht, die die technischen Voraussetzungen (z.B. Spannung, Frequenz, Gasarten, etc.) für das entsprechende Land aufweisen und die für die jeweiligen Klima- und Umweltbedingungen geeignet sind, gelten diese Garantiebedingungen auch, soweit wir in dem entsprechenden Land ein Kundendienstnetz haben. Für im Ausland gekaufte Geräte gelten die von unserer jeweils zuständigen Landesvertretung herausgegebenen Garantiebedingungen. Diese können Sie über Ihren Fachhändler, bei dem Sie das Gerät gekauft haben, oder direkt bei unserer Landesvertretung anfordern.

Beachten Sie unser weiteres Kundendienst-Angebot:

Auch nach Ablauf der Garantie stehen Ihnen unser Werkskundendienst und unsere Servicepartner zur Verfügung.

Siemens-Electrogeräte GmbH
Carl-Wery-Str. 34 / 81739 München // Germany

Siemens Info Line

(Mo-Fr: 8.00-18.00 Uhr erreichbar)

Für Produktinformationen sowie Anwendungs- und Bedienungsfragen zu **Kleinen Hausgeräten**:

DE-Tel.: 01805 54 74 36* oder unter

siemens-info-line@bshg.com

*) 0,14 €/Min. aus dem Festnetz,

Mobilfunk max. 0,42 €/Min.

Nur für Deutschland gültig!

Congratulations ...

... on purchasing this product. With this deployable fully automatic espresso machine you have acquired a high-quality modern kitchen appliance of innovative design which combines a multitude of functions with easy operation.

It will enable you to prepare a variety of delicious hot drinks quickly and simply – whether you're in the mood for a traditional cup of coffee, a smooth milk coffee or latte macchiato, a creamy cappuccino or an invigorating espresso. At the same time the appliance offers you a wide range of options for adapting it to your individual taste.

To ensure that you can use this fully automatic espresso machine with all its functions and features reliably and safely, we would like you to familiarize yourself with its components, functions, displays and controls. These instructions are designed to help you. So please take the time to read them before you switch on the appliance.

How to use these instructions

If you unfold the front cover of these instructions you will find illustrations of the appliance with numbered parts. These numbers are referred to throughout the text, e.g. "Water tank (12)".



If you leave the cover page unfolded, you can always refer back to it quickly, wherever you are in the instructions.

Displays and lettering on buttons are always shown in a different font from the text of the instructions so that you can easily recognize what is displayed or printed on the appliance. Example:

Espresso

Frequently used controls are shown as symbols:

-  Rotary knob
-  Button

The appliance comes with a quick reference guide on which you can find the most important functions at a glance. It can be stored in the outer compartment on the right of the appliance.

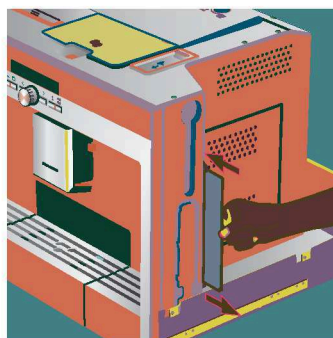

Contents

30	Safety instructions	40	Information and settings
31	The appliance and its parts	40	Displaying information
31	Controls and display	40	Displaying settings
31	Power switch O/I	42	Set per-cup quantity
32	Menu and display	42	Adjusting the grinding unit
32	Display messages	43	Checking the water hardness
33	Deployment system	43	Tips on energy saving
34	Accessories	43	Daily maintenance and cleaning
34	Operation	43	Daily maintenance
34	General	44	Cleaning the milk system
34	Energy saving mode	45	Cleaning the brewing unit
34	Setting up the appliance	46	Service programmes
35	Preparing drinks	47	Descaling
35	Drink selection	47	Cleaning
36	aromaDoubleShot	48	Calc'n'Clean
36	Example	49	Accessories, storage, disposal, guarantee
37	Preparation using pre-ground coffee	49	Accessories
37	Preparation using milk	49	Storage
38	Two cups at once	49	Disposal 
39	My coffee	49	Guarantee
39	Preparing milk froth and warm milk	50	Simple troubleshooting
40	Dispensing hot water		

Safety instructions

Please read the operating instructions carefully before using the appliance and keep them for future reference. You should also note the enclosed quick reference guide.

This fully automatic espresso machine is designed for preparation of small amounts of coffee for domestic use or for use in non-commercial, household-like environments, such as staff kitchens in shops, offices, agricultural and other small businesses or for use by guests at bed-and-breakfast establishments, small hotels and similar residential facilities. It should only be filled with fresh water and the substances described in these instructions (coffee, cleaning/descaling agents).

Use indoors and at room temperature only. Do not allow persons (including children) with reduced physical, sensory or mental capabilities, or lack of experience and knowledge, to use this appliance, unless they are being supervised or have been given instruction concerning use of the appliance by a person responsible for their safety. Keep children away from the appliance. Children should be supervised to ensure that they do not play with the appliance.



Risk of electric shock

Connect and operate the appliance only in accordance with the specifications on the rating label. Do not use if either the power cord or the appliance is damaged. In the event of a malfunction, switch off the appliance immediately by the power on/off switch. Then pull out the power plug. Do not open the appliance or dismantle it. Never immerse the power cord in water.

To avoid potential hazards, repairs such as replacing a damaged power cord should only be performed by our service personnel.



Risk of injury

Do not reach into the grinding unit.



Risk of burns

The milk frother for milk and hot water gets very hot.

After use, allow to cool down first before touching.





Risk of injury

Be careful when pulling the appliance out of the built-in unit and pushing it back in, so that fingers are not trapped.

The appliance and its parts

(See illustration on the fold-out front cover of these instructions)

- 1 Power switch **O/I**
- 2 **on off** button (“energy saving mode”)
- 3 Selection buttons < >
- 4 Rotary knob  for settings on the display
- 5 Display
- 6  Deployment button
- 7 **i** button (information/settings)
- 8 **start stop** button
- 9 Coffee outlet (height-adjustable)
- 10 Milk frother, removable (for milk/hot water)
- 11 Cover of coffee outlet/milk frother
- 12 Removable water tank
- 13 Milk tube
- 14 Measuring spoon
- 15 Bean container with aroma cover
- 16 Selector for adjusting the grind
- 17 Drawer (for ground coffee/cleaning tablet)
- 18 Door to brewing unit
- 19 Door opener
- 20 Drip tray unit
- 21 Quick reference guide
- 22 Holder for milk frother
- 23 Brewing unit
 - a) Lock for brewing unit
 - b) Button for brewing unit
- 24 Grate
- 25 Drip tray
- 26 Coffee grounds container
- 27 Drip tray panel
- 28 Milk container (insulated)

Controls and display

Power switch O/I

The power switch **O/I** (1) is used to switch the appliance on into “energy saving mode” or to switch it off fully (power supply off). In “energy saving mode” only the **on off** button (2) is lit in white.

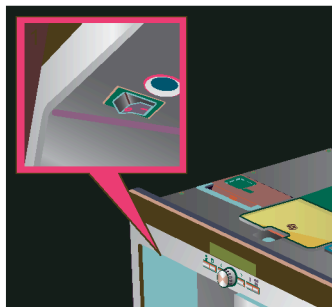

Important:

Do not press the power switch while the appliance is operating. The appliance should only be switched off when it is in “energy saving mode”, so that it can rinse automatically.

Menu and display

The appliance features user-friendly menu navigation to ensure that operation is as easy as possible while at the same time offering a wide range of functions. It allows you to select from a multitude of options in only a few steps once you know how. The display shows which programme you have selected and lets you know when you need to top up the appliance with water or coffee, or run one of the service programmes. Basic menu operation is described in the following pages.

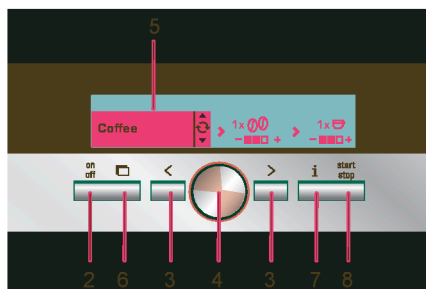

- ▶ **on off (2)**: This button is used to switch on the appliance or put it into “energy saving mode”. The appliance then rinses, unless
 - it is still warm when switched on.
 - no coffee was dispensed before it was switched to “energy saving mode”.

The appliance is ready for use when the drink selection menu is shown in the display (5).



Even when in “energy saving mode” the appliance recognizes when the drip tray unit (20) has been removed.

- ▶ **< > (3)**: These buttons are used to navigate left and right in the display (5). The currently active menu item is highlighted in white.

- ▶ **Rotary knob (4)**: This is turned to select and change settings in the display (e.g. coffee strength or per-cup quantity).
- ▶ **Display (5)**: The display uses symbols and texts to indicate settings, ongoing processes and messages.
- ▶ Use **energy saving mode (6)** to deploy the appliance automatically out of the built-in unit (see “Deployment system”).
- ▶ **info (7)**: If you press **info (7)**, information is shown on the display (see “Displaying information”). If you keep **info (7)** pressed for longer than 3 seconds, you open the settings menu (see “Displaying settings”).
- ▶ Press **start stop (8)** to start drink preparation or to start a service programme. Press **start stop (8)** again during drink preparation to stop the dispensing process.

Display messages

The display shows not only the current operating status, but also various messages that give you status information or let you know when you need to take action. As soon as you have taken the necessary action, the message disappears and the menu for drink selection is displayed again.

Information:



Display message	Meaning
Water tank almost empty	Water tank must be refilled soon
Bean container almost empty	Bean container must be refilled soon
Please wait	Appliance is working; please wait a moment
Drink is ready.	You can now remove your drink

Prompts:

Display message	What you need to do
Refill water tank	Refill water tank
Replace water tank	Replace water tank
Check water tank	Remove water tank and replace correctly
Replace drip tray	Replace drip tray
Empty drip tray	Empty drip tray and clean
Refill bean container	Refill bean container
Set up milk frother	Set up milk frother
Replace brewing unit	Replace brewing unit and close door
Close door	
Clean brewing unit	Clean brewing unit
Service - change filter	Change water filter
Service - descale	Run "Descaling" service programme
Service - clean	Run "Cleaning" service programme
Service - Calc'n'Clean	Run "Calc'n'Clean" service programme
Short rinse for milk system → Start	Rinse milk system

Deployment system



The appliance can be pulled out of the built-in unit automatically. To do this,

- ▶ press   (6) (appliance must be switched on for this) or
- ▶ remove grate and pull on the handle underneath which is now accessible:



The appliance now moves automatically into deployment position 1. In this position it can be filled with water, coffee beans, ground coffee and cleaning/descaling tablets, and the accessories on the right of the appliance can be removed.

To pull the appliance out fully,

- ▶ press   (6) again and pull the appliance out by hand into position 2 or
- ▶ pull the appliance out fully by the handle.

In deployment position 2 the brewing unit can be removed and the grinding unit adjusted.

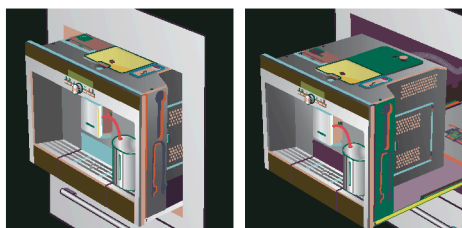

Deployment position 1 Deployment position 2

Then push the appliance back fully into the built-in unit.

 During the brewing process, automatic deployment is prevented.

Accessories

The fully automatic espresso machine has special compartments for storing the accessories and quick reference guide (21) with the appliance. These are located on the right side (13, 14) and are accessible when the appliance is pulled out into deployment position 1.

Operation

General

Fill the water tank with fresh, uncarbonated water only, and preferably use only beans for fully automatic coffee and espresso machines. Do not use coffee beans that have been glazed, caramelised or treated with other additives containing sugar, since they will block the brewing unit.

If the appliance is being used for the first time or has not been operated for a long period, the first cup of coffee will not have the full aroma. When using the espresso machine for the first time, you will achieve a suitably thick and stable “crema” only after the first few cups have been dispensed.

The factory settings of the fully automatic espresso machine are programmed for optimal performance. The appliance switches to “energy saving mode” automatically after one hour. This setting, like many others, can be changed (see “Auto off after” under “Displaying settings”).

Energy saving mode

If the drip tray is not in place, the appliance cannot be switched on and no water flows out of the coffee outlet. The message **Replace drip tray** appears. This message also appears if the drip tray is removed while the appliance is in “energy saving mode”. The message disappears when the

drip tray is replaced. The appliance reverts to “energy saving mode”.



Do not press the power switch while the appliance is operating. The appliance should only be switched off when it is in “energy saving mode”, so that it can rinse automatically.

Setting up the appliance

1. Press the power switch (1).

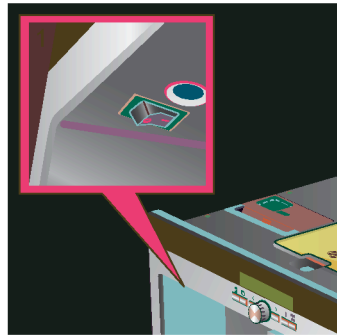

2. The language selection is shown in the display:



3. Press the retracted rotary knob (4) and turn it to select the language in which you want the display texts to appear. The following languages can be selected:

Deutsch	Português
English	Dansk
РУССКИЙ	Norsk
Nederlands	Suomi
Français	Česky
Italiano	Türkçe
Svenska	Magyar
Español	Ελληνικά
Polski	Български

- Press **start stop** (8). The language you selected is saved and the appliance is in “energy saving mode”. You can change the language setting at any time (see “Displaying settings”).
- Deploy the appliance (see “Deployment system”).
- Remove the water tank (12) by pulling it upward, rinse and fill it with fresh cold water. Do not fill above the “max” mark.

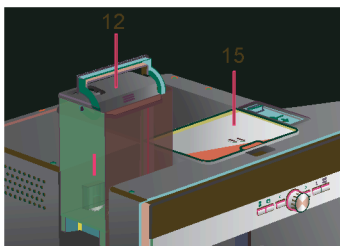

- Replace the water tank and push it firmly downward into place.



Fill the water tank with fresh water every day. The tank should always contain sufficient water for operating the appliance.

- Fill the bean container (15) with coffee beans (for preparation using ground coffee, see page 37).
- Push the appliance back into the built-in unit.
- Press **on off** (2). The company logo lights up in the display. The appliance now heats up and rinses. Some water will run out of the coffee outlet. The menu for drink selection is shown in the display:



- Set the water hardness (see “Displaying settings”).

Preparing drinks

Drink selection

In the menu for drink selection, which appears in the display after setup or after you have switched on the appliance and pressed **on off** (2), you can turn the rotary knob (4) to select one of the following in the section of the display that is highlighted in white:



Espresso

Coffee

Latte Macchiato

equal quantities of espresso and milk froth; topped up with milk; best served in a tall glass

Cappuccino

1/3 espresso + 1/3 milk + 1/3 milk froth; best served in a cup

White coffee

1/2 coffee + 1/2 milk; best served in a wide cup

My coffee

Milk froth

Warm milk

Hot water

Short rinse for milk system

For every type of drink you can use **<** and **>** (3) to select further options, e.g. coffee strength and per-cup quantity. The available options are always shown on the right next to the type of drink. Among the options you have selected with **<** and **>** (3) (highlighted in white) you can change other settings with the rotary knob (4). Under coffee preparation you have the following options:

Strength:

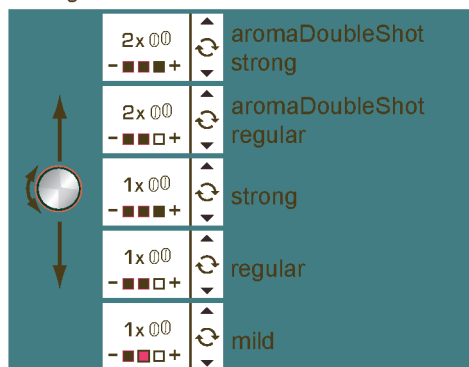

Size:

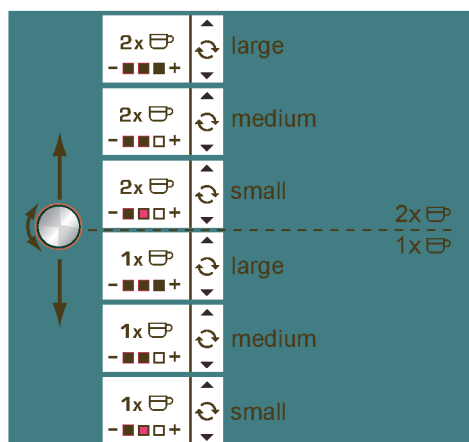

aromaDoubleShot

The longer the coffee is brewed, the more bitter substances and undesired aromas are released. This has a negative effect on the taste and makes the coffee less easily digestible. So for extra strong coffee the TK76 has a special aromaDoubleShot function. When half the quantity has been prepared, coffee is ground and brewed again so that only the pleasant, aromatic scents are released.

The aromaDoubleShot function is available for the following drinks:

Coffee (1 cup)
Cappuccino (1 cup)
Latte Macchiato (1 cup)
White coffee (1 cup)
My coffee (1 cup)
Espresso (1 cup, medium and large)

Example

Let's assume you would like a large cup of mild coffee made from coffee beans.

1. Place the cup under the coffee outlet (9):

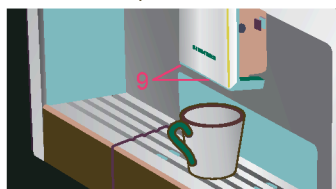

2. Turn the rotary knob (4) until **Coffee** appears on the left of the display:



3. Press **>** (3) once to get to the strength setting. The strength setting is now highlighted in white:



4. Turn the rotary knob (4) to the left until only the box on the left is shown in black ("mild" setting):



5. Press **>** (3) again to get to the per-cup quantity setting. The per-cup quantity setting is now highlighted in white:



- Turn the rotary knob (4) to the right until all three boxes are shown in black (“large” cup setting):



- Press **start stop** (8). The coffee you have selected is prepared. Proceed in the same way to prepare other types of coffee in different strengths and per-cup quantities.

Preparation using pre-ground coffee

This fully automatic espresso machine also offers the option of making coffee with pre-ground coffee. A measuring spoon is included with the appliance.

- Deploy the appliance and remove the measuring spoon.
- Open the drawer (17).

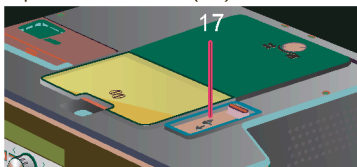

- Pour in **no more than two** level spoons of ground coffee.



Do not use whole beans or instant coffee.

- Close the drawer again.
- Push the appliance back in.
- Set the required drink and per-cup quantity with the rotary knob (4):



- Place a cup under the coffee outlet (9):

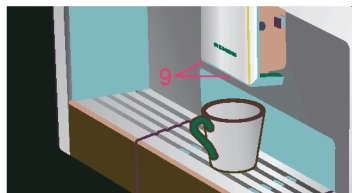

- Press **start stop** (8).

The coffee is brewed and then dispensed into the cup.

For another cup of coffee, pour in more ground coffee and repeat the procedure. If no coffee is taken within 90 seconds, the brewing chamber empties automatically to avoid overflowing. The appliance rinses.

Preparation using milk



For optimal milk froth, use cold milk with a fat content of at least 1.5 % if possible.

- Lower the cover of the milk frother (11); the milk frother (10) is now accessible:

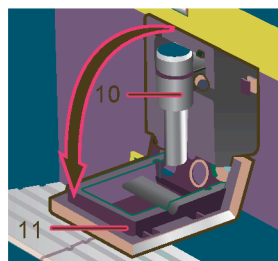

- Deploy the appliance (see “Deployment system”).
- Take the milk tube supplied with the appliance and connect it to the attachment point on the milk frother (10). Close the cover again.

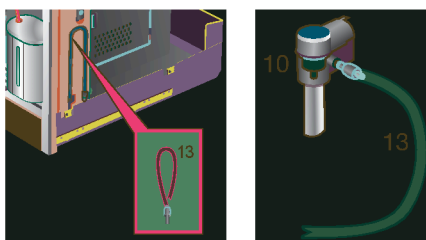

4. Push the appliance back in.
5. Place the container with milk next to the milk frother. Introduce the milk tube into the container. The notched end of the tube should be fully immersed in the milk.

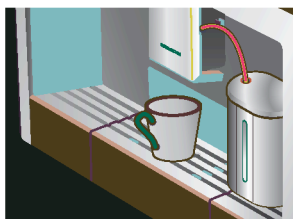

6. Place a cup or glass under the coffee outlet.
7. Turn the rotary knob (4) to select **Latte Macchiato**, **Cappuccino**, **White coffee** or **My coffee** (your own special coffee/milk mix). The display shows the selected drink along with the setting for coffee strength and per-cup quantity for this drink:



8. Choose your settings for strength and per-cup quantity.
9. Press **start stop** (8). First milk is drawn in, prepared and dispensed into the cup or glass. Immediately after that the coffee is brewed and then runs into the cup or glass.



In the case of the strength settings 2x (aromaDoubleShot), the appliance brews twice in succession. Wait until the procedure is fully completed.



Dried milk residue is difficult to remove, so clean the milk system immediately after use (see "Cleaning the milk system").

Two cups at once

1. Place two cups under the two coffee outlets left and right:

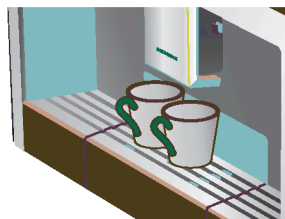

2. Select **Espresso** or **Coffee** with the rotary knob (4). Press **start stop** (3) and turn the rotary knob (4) to set the required strength.
3. Press **start stop** (3) to switch to the per-cup quantity selection. In the per-cup quantity selection, keep turning the rotary knob (4) to the right until the display shows 2 x in front of the cup symbol:



4. Set the required quantity for the two cups by turning the rotary knob (4) (small, medium, large).
5. Press **start stop** (8). Coffee is dispensed into the two cups.



The appliance brews twice in succession; wait for the complete process to finish.

My coffee

The **My coffee** setting allows you to define the exact mix of coffee and frothed milk that suits your own individual taste.

1. Connect the milk tube to the milk frother (see "Preparation using milk").
2. Place container with milk on the grate. Introduce the milk tube into the container. The notched end of the tube should be fully immersed in the milk.

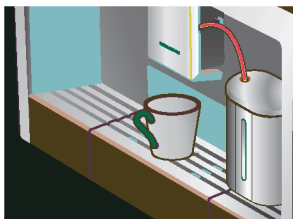

3. Place a cup under the coffee outlet (9).
4. Select **My coffee** with the rotary knob (4).



5. Press **start stop** (3) to switch to the coffee strength selection. Set the required strength with the rotary knob (4).



6. Press **start stop** (3) to go on to the per-cup quantity selection. Set the required per-cup quantity with the rotary knob (4).



7. Press **start stop** (3) to switch to selection of the coffee/milk ratio. Set the required mix by turning the rotary knob (4) in 20% steps.



8. Press **start stop** (8).

The drink is prepared in the required coffee/milk ratio.



The changes you have made are saved automatically. It is not necessary to confirm them additionally.

Preparing milk froth and warm milk



Risk of burns

The milk frother (10) gets very hot. After use, allow to cool down first before touching.



For optimal milk froth quality, use cold milk with a fat content of at least 1.5 % if possible.

1. Take the milk tube and connect it to the milk frother (see "Preparation using milk").
2. Place a cup or glass under the outlet of the milk frother (10).
3. Select the required **Milk froth** or **Warm milk** setting by turning the rotary knob (4):



4. Press **start stop** (8).

Milk froth or warm milk runs out of the milk frother outlet (takes about 40 or 60 seconds respectively).

Press **start stop** (8) again to cut the process short.



The appliance may make a whistling noise when warm milk is being prepared. This is caused by the milk frother (10) for technical reasons.



Dried milk residue is difficult to remove, so clean the milk frother immediately after use. (see "Cleaning the milk system")

Dispensing hot water



Risk of burns
The milk frother (10), from which the hot water flows, gets very hot. After use, allow to cool down first before touching.

The appliance can also be used to dispense hot water, e.g. for tea.

1. Place a cup or glass under the coffee outlet.
2. Select **Hot water** with the rotary knob (4):



3. Press **>** (3) to switch to the temperature selection. Set the required temperature with the rotary knob (4):



4. Press **start stop** (8). Hot water runs out of the milk frother outlet for about 40 seconds. Press **start stop** (8) again to cut the process short.



Warm up cups before use, especially small, thick espresso cups, with the hot water.

Information and settings

Use **i** (7) to display information (press briefly) and adjust settings (hold down for at least three seconds).

Displaying information

In the Info menu (press **i** (7) briefly) you can call up the following information:

- ▶ when it is necessary to descale the appliance
- ▶ when it is necessary to clean the appliance
- ▶ when it is necessary to change the filter
- ▶ how much coffee has been dispensed since the appliance was first put into operation
- ▶ how many milk drinks have been dispensed
- ▶ how much hot water has been prepared

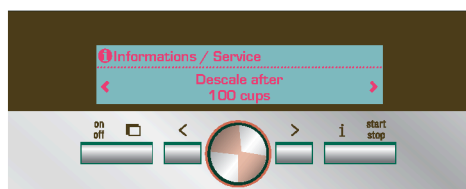

Displaying settings

Hold down **i** (7) for at least 3 seconds; the different setting options are then displayed:



Use **<** and **>** (3) to switch between the different setting options. The currently active setting is always highlighted in white. You can change the setting that is currently displayed by turning the rotary knob (4). To exit the menu, press **i** (7) again.



The changes you have made are saved automatically. It is not necessary to confirm them additionally.

The following setting options are available to you:

> **Language:** Turn the knob (4) to select the display language.

> **Per-cup quantities:** The per-cup quantity can be set separately for each type of drink and each cup size (see “Set per-cup quantity” on page 42).

> **Water hardness:** Turn the knob (4) to select the required water hardness (1, 2, 3 or 4) (refer also to “Checking and setting the water hardness”).

> **Coffee temperature:** Turn the knob (4) to set the coffee temperature.

> **Auto off after:** Turn the knob (4) to enter the time span after which the appliance should automatically switch to “energy saving mode” following the last drink preparation. A time between 5 minutes and 8 hours can be set. The default time is one hour, but this can be shortened to save energy.

> **Contrast:** The display contrast can be set from -20 to +20 with the rotary knob (4). The default setting is 0.

> **Illumination:** The lighting can be set to **Off**, **On** or **Off after 5 min.** (factory setting: **On**).

> **Water filter:** Each time a new water filter is inserted in the water tank (12), it must be rinsed:

1. Place the water filter in the water tank (12) and fill the tank with water up to the “max” mark.
2. Turn the rotary knob (4) to select **Press start** and press **start stop** (8).
3. Place a container with a capacity of 0.5 litres under the milk frother (10).
4. Press **start stop** (8). Water will now run first through the filter to rinse it and then into the container.

Empty the container. The appliance is ready to use once more.

Rinsing the filter simultaneously activates the setting for the **Change filter** display.

The filter is no longer effective when the **Change filter** display appears, or at the latest after two months. It needs to be replaced for reasons of hygiene and so that there is no build-up of limescale (this could damage the appliance). Replacement filters can be obtained from retailers or customer service (see “Accessories”).

After every filter change the filter must first be rinsed. Proceed as described at the beginning of this section.

If no new filter is used, turn the water filter setting to **Off**.

You can find detailed information about the water filter in the enclosed filter instructions.



If the appliance has not been used for a prolonged period (e.g. during your vacation) the filter should be rinsed before the appliance is used again. To do this, simply dispense a cup of hot water.

Further entries in the Settings menu:

> **Descaling program:** If you want to descale the appliance, press **start stop** (8) and run the descaling programme (see “Descaling”).

> **Cleaning program:** If you want to clean the appliance, press **start stop** (8) and run the cleaning programme (see “Cleaning”).

> **Calc'n'Clean:** If you want to descale and clean the appliance at the same time, press **start stop** (8) and run the Calc'n'Clean programme (see “Calc'n'Clean”).

> **Factory settings:** You can cancel your own settings and reset the factory settings. To activate the factory settings, press **start stop** (8).



The appliance can also be reset to the factory settings as follows:

1. Switch the appliance off fully at the power switch **O/I** (1).
2. Press **<** and **>** (3) at the same time, hold them down, and switch the appliance on again at the power switch **O/I** (1).

The factory settings are reactivated.

Set per-cup quantity

The per-cup quantity can be adjusted individually to suit your cups. It can be set separately for each type of drink and each cup size.

1. To call up the default settings, keep **i** (7) depressed for at least 3 seconds.
2. Select **Per-cup quantities** with **>**
3. Press **start stop** (8).
4. Select the type of drink with the rotary knob **☉** (4).
5. Press **>**.
6. Select the cup size with the rotary knob **☉** (4).
7. Press **>**.
8. Set the per-cup quantity with the rotary knob **☉** (4).

< returns you to cup size and drink selection. To quit the default settings, press **i** (7). The settings are stored.

When the cup size is selected, the changed per-cup quantity is shown graphically:



- Per-cup quantity reduced compared with standard setting
- Per-cup quantity increased compared with standard setting
- Standard



Important:

The selected amount in ml is an **approximate value** and can vary significantly as a result of crema forming, the grind setting or the type of milk used, etc.

Adjusting the grinding unit

The rotary selector (16) on the top of the appliance adjusts the degree of grinding from coarse to fine as required.

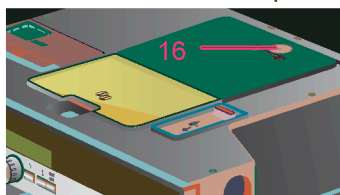

Warning:

Adjust the grinding unit only while it is running. Otherwise the appliance may be damaged.

1. Deploy the appliance fully (see "Deployment system").
2. In the drink selection menu, select **Espresso**.
3. Press **start stop** (8).
4. While the grinding unit is running, adjust the rotary selector (16) from fine **☉** to coarse **☉** or back as required.



The new setting will not become apparent until after the second cup of coffee.



For dark roast coffee beans, choose a finer grind, for lighter beans a coarser grind.

Checking the water hardness

The water hardness setting can be adjusted on this appliance. It is important to set the water hardness correctly, so that the appliance indicates accurately when the descaling programme should be run. The factory setting for the water hardness is 4. You can check the water hardness using the enclosed test strip or by asking your local water supplier. Dip the test strip briefly in water, gently shake off any drips, and check the result after one minute.

Water hardness levels and settings:

Level	Water hardness	
	German (°dH)	French (°fH)
1	1-7	1-13
2	8-14	14-25
3	15-21	26-38
4	22-30	39-54

Tips on energy saving

- ▶ The fully automatic espresso machine switches to “energy saving mode” automatically after one hour (factory setting). The appliance uses very little power when in “energy saving mode”, but monitors all safety-relevant functions so as to avoid damage. The default time of one hour can be shortened (see “Auto off after” under “Displaying settings”). The appliance then uses even less power.
- ▶ If the appliance is not being used, switch it off at the power switch.
- ▶ If possible, do not interrupt coffee or milk froth dispensing. Stopping a process prematurely results in higher energy consumption and the drip tray fills up more quickly.
- ▶ Always descale the appliance when **Service - descale** is displayed (see “Descaling”) to avoid a build-up of limescale. Limescale residue results in higher energy consumption.

Daily maintenance and cleaning



Risk of electric shock
Before cleaning the appliance, switch it off at the power switch.

Do not use a steam cleaner.

Daily maintenance

1. Wipe the outside of the appliance with a soft, damp cloth. Do not use abrasive cloths or cleaning agents.
2. Do not use alcohol-based or spirit-based cleaning agents on the high-gloss surfaces.
3. Always remove any limescale, coffee, milk or descaling fluid residue immediately. Such residue can cause corrosion.
4. Rinse out the water tank (12) with water only.
5. Take off the grate (24). Pull out the drip tray (25). Take off the drip tray panel (27). Empty out any water and coffee grinds (26). Clean the drip tray or put it in the dishwasher. Do not put the grate (24) or the drip tray panel (27) in the dish washer.

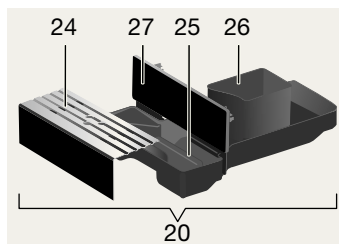

6. The lid and the insulating cover of the milk container should only be wiped gently with a damp cloth. Do not put them in the dish washer.
7. Wipe out the inside of the tray holders.
8. Clean the milk frother (procedure described below).
9. Replace all the parts again.



Important: Drip tray for coffee outlet (25) and coffee grounds container (26) should be emptied and cleaned daily to prevent mould from developing.



If the appliance is cold when switched on with  **on off** (2), or if it is set to “energy saving mode” after dispensing coffee, it rinses automatically. In other words the pipework inside the appliance is cleaned by the machine itself.





Important: If the appliance has not been used for a prolonged period of time (e.g. after a vacation), clean the entire appliance thoroughly, including the milk system and brewing unit.



All the parts can also be put in the dishwasher.

Short rinse for milk system:

1. In the menu for drink selection, select **Short rinse for milk system**.
2. Press  **start stop** (8).
3. Place a cup under the milk frother (10) and the end of the milk tube in the cup.
4. Press  **start stop** (8). The appliance now fills the cup automatically with water and draws it in again through the milk tube for rinsing. The rinse procedure takes about 1 minute.
5. Empty the cup and clean the milk tube.

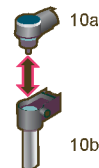
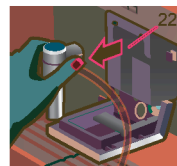
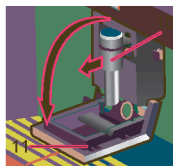

Cleaning the milk system



Risk of burns
The milk frother (10) gets very hot. After use, allow to cool down first before touching.

The message **Short rinse for milk system** → **Start** appears

- ▶ if cleaning has not been performed after use
- ▶ if the appliance has been switched to “energy saving mode” with the **on off** button and has not previously been cleaned
- ▶ shortly before the appliance automatically switches to “energy saving mode” without first having been cleaned

If this message appears, start with Step 2 under “**Short rinse for milk system**”.

Clean the milk system immediately after use.

Cleaning the milk system:

1. Dismantle the milk frother for cleaning. To do this, lower the cover (11), grasp the milk frother (10) and pull it out forward.
2. Clean the holder of the milk frother (22) with a soft cloth.
3. Dismantle the milk frother (10a and 10b).
4. Clean the components either by hand or in the dish washer (put them in the cutlery basket).
5. Reassemble the individual parts and replace them in the appliance. Press back in fully.

Cleaning the brewing unit

In addition to the automatic cleaning programme, the brewing unit should be removed regularly for cleaning.



Warning: Clean the brewing unit without detergent and do not put it in the dishwasher.

1. Deploy the appliance fully (see “Deployment system”).
2. Switch the appliance to “energy saving mode” with  on off (2).
3. Switch the appliance off completely at the power switch **O/I** (1); there should no longer be any buttons lit.
4. Grasp the door opener (19) and open the door (18) to the brewing unit (23):

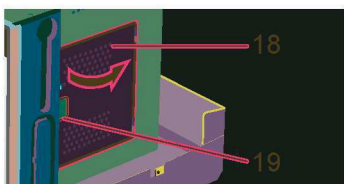

5. Slide the red lock (23a) on the brewing unit completely forward:

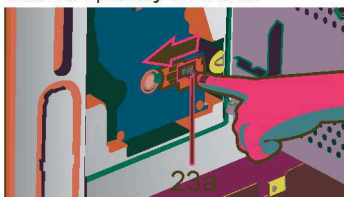

6. Press the red button (23b), grasp the brewing unit (23) by the recessed grips and remove carefully.

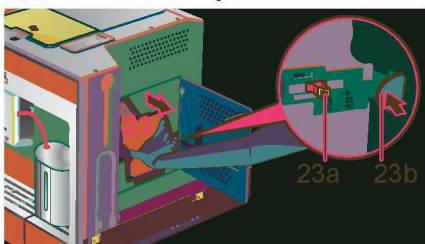

7. Rinse the brewing unit (23) thoroughly under running water.

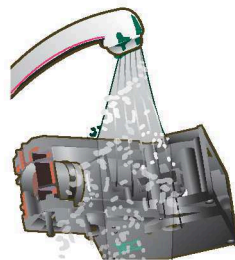

8. Wipe out the inside of the appliance thoroughly with a damp cloth and remove any coffee residues.
9. Allow the brewing unit and the inside of the appliance to dry.
10. Reinsert the brewing unit (23) fully into the appliance. Slide the red lock (23a) back fully and close the door (18).

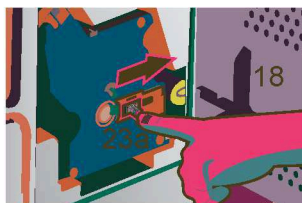
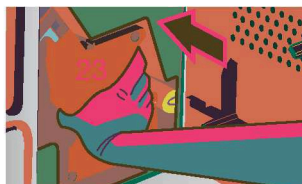

N.B.: After cleaning thoroughly, the seals of the brewing unit should be greased regularly for optimal care. Apply a thin layer of the special grease intended for this purpose (Order No. 311368) all around the seals.

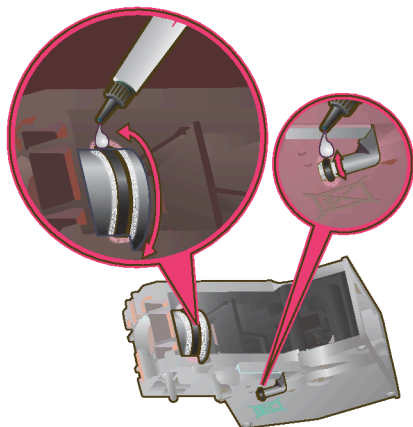

Service programmes

At certain intervals, depending on how the appliance is used, the display will show one of the following texts instead of the coffee selection:

⚠ Service - change filter
→ i - button 3 sec.

⚠ Service - clean
→ i - button 3 sec.

⚠ Service - descale
→ i - button 3 sec.

⚠ Service - Calc'n'Clean
→ i - button 3 sec.

Then the water filter should be changed immediately or the appliance cleaned or descaled using the corresponding programme (described on the next pages). Otherwise the appliance may be damaged.



The service programmes can also be started manually in the settings menu (see "Displaying settings").

Do not drink the liquids. Never use vinegar, vinegar-based products, citric acid or citric acid-based products for descaling. For cleaning and descaling use only the tablets included with the appliance. They were specially developed for this fully automatic espresso machine, and replacements are available from retailers or customer service (see "Accessories").

Never put descaling tablets or any other descaling agents in the drawer for ground coffee/cleaning tablets.



Important: If there is a filter in the water tank (12), it needs to be removed before the service programme is run and should only be replaced once the programme is finished.

Never interrupt the service programme. If one of the service programmes is interrupted, e.g. by a power outage, proceed as follows:

1. Rinse the water tank (12) and refill it with fresh water up to the "max" mark.
2. Press  **start stop** (8). The cleaning programme will now run for about three minutes.

Cleaning

Descaling

If the prompt **Service - descale** is displayed, press and hold down  i (7) for at least three seconds. The display shows:

Please press 'Start/Stop' to begin...

Descaling program

or

To start without the prompt (see “Displaying Settings”) press and hold down  i (7) for at least three seconds and select

Please press 'Start/Stop' to begin...

Descaling program

Press  **start stop** (8). The display will guide you through the programme.

Empty drip tray

Empty the drip tray (20).

Replace drip tray

Replace the drip tray.



If the milk frother is not inserted, the following message is displayed:

Set up milk frother

Insert the milk frother (10).

Place container under milk frother

→Start

Place a container with a capacity of 0.5 litres under the milk frother (10). Press  **start stop** (8).



If the water filter is activated, the following message is displayed:

Remove filter →Start

Remove the water filter and press  **start stop** (8).

Add 0.5 l water and descaler →Start

Pour lukewarm water into the empty water tank (12) up to the **calc** (0.5 litre) mark and dissolve two descaling tablets in it. Press  **start stop** (8). The descaling programme now runs for about 20 minutes:

Descaling



If there is not enough descaling fluid in the water tank, the following message is displayed:

Not enough descaling fluid

Refill fluid

Pour lukewarm water into the empty water tank (12) up to the **calc** (0.5 litre) mark and dissolve two descaling tablets in it.

Press  **start stop** (8). The descaling programme will continue.

Clean and refill water tank →Start

Rinse the water tank and refill it with fresh water up to the “max” mark.

Press  **start stop** (8). The descaling programme will now run for about 1 minute:

Descaling

Empty drip tray

Empty the drip tray.

Replace drip tray

Replace the drip tray.

Replace the filter if one is being used.

The appliance is ready for use again.

Cleaning

If the prompt **Service - clean** is displayed, press and hold down  i (7) for at least three seconds. The display shows:

Please press 'Start/Stop' to begin...

Cleaning program

or

To start without the prompt (see “Displaying Settings”) press and hold down  i (7) for at least three seconds and select

Please press 'Start/Stop' to begin...

Cleaning program

Press  **start stop** (8). The display will guide you through the programme.

Empty drip tray

Empty the drip tray (20).

Replace drip tray

Replace the drip tray.

Cleaning

Open drawer

Deploy the appliance and open the drawer (17).

Insert cleaning tablet! Close drawer!

Drop a cleaning tablet in the drawer and close the drawer again.

Press start

Press  **start stop** (8). The cleaning programme will now run for about seven minutes.

Cleaning**Empty drip tray**

Empty the drip tray.

Replace drip tray

Replace the drip tray.

The appliance is ready for use again.

Calc'n'Clean

Calc'n'Clean combines the separate functions of descaling and cleaning. If the two programmes are both due to run soon, the fully automatic espresso machine suggests this service programme automatically.

If the prompt **Service - Calc'n'Clean** is displayed, press and hold down  **i** (7) for at least three seconds. The display shows:

Please press 'Start/Stop' to begin...

Calc'n'Clean

or

To start without the prompt (see "Displaying Settings") press and hold down  **i** (7) for at least three seconds and select

Please press 'Start/Stop' to begin...

Calc'n'Clean

Press  **start stop** (8). The display will guide you through the programme.

Empty drip tray

Empty the drip tray (20).

Replace drip tray

Replace the drip tray.



If the milk frother is not inserted, the following message is displayed:

Set up milk frother

Insert the milk frother (10).

Place container under milk frother**→ Start**

Place a container with a capacity of at least one litre under the milk frother (10).

Press  **start stop** (8). The appliance rinses twice:

Cleaning**Open drawer**

Deploy the appliance and open the drawer (17).

Insert cleaning tablet! Close drawer!

Drop a cleaning tablet in the drawer and close the drawer again.



If the water filter is activated, the following message is displayed:

Remove filter → Start

Remove the water filter and press  **start stop** (8).

Add 0.5 l water and descaler → Start

Pour lukewarm water into the empty water tank (12) up to the **calc** (0.5 litre) mark and dissolve two descaling tablets in it. Press  **start stop** (8). The descaling programme now runs for about 20 minutes:

Descaling

If there is not enough descaling fluid in the water tank, the following message is displayed:

Not enough descaling fluid**Refill fluid**

Pour lukewarm water into the empty water tank (12) up to the **calc** (0.5 litre) mark and dissolve two descaling tablets in it. Press  **start stop** (8). The descaling programme will continue.

Clean and refill water tank → Start

Rinse the water tank and refill it with fresh water up to the “max” mark.

Press  **start stop** (8).

The descaling programme will now run for about 1 minute:

Descaling

The cleaning programme then runs for about seven minutes and rinses the appliance:

Cleaning**Empty drip tray**

Empty the drip tray.

Replace drip tray

Replace the drip tray.

Replace the filter if one is being used.

The appliance is ready for use again.

Accessories, storage, disposal, guarantee

Accessories

The following accessories are available from retailers or customer service:

Accessories	Ordering number	
	Retail	Customer service
Cleaning tablets	TZ60001	310575
Descaling tablets	TZ60002	310967
Water filter	TZ70003	467873
Grease (Tube)	–	311368

Storage

To avoid frost damage during transport and storage, the appliance must be completely emptied first.



Before emptying it as follows, the appliance must be ready for use and the water tank (12) filled.

1. Place a large, narrow receptacle under the milk frother (10).
2. Select the **Milk froth** setting on the display, press  **start stop** (8) and release steam for about 15 seconds.

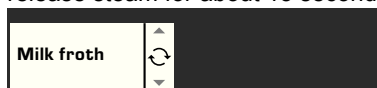

3. Switch the appliance off at the power switch **O/I** (1).
4. Empty the water tank (12) and the drip tray (20).

Disposal

This appliance is labelled in accordance with the European Directive 2002/96/EG relating to waste electrical and electronic equipment – WEEE. The directive provides the framework for the EU-wide take-back and disposal of end-of-life appliances. Please ask your specialist retailer about current disposal facilities.

Guarantee

The guarantee conditions for this appliance are as defined by our representative in the country in which it is sold. Details regarding these conditions can be obtained from the dealer from whom the appliance was purchased. The bill of sale or receipt must be produced when making any claim under the terms of this guarantee.

Right of modification reserved.

Simple troubleshooting

Problem	Cause	Solution
Display shows Refill bean container . Although the bean container is full, the appliance does not grind the coffee beans.	Beans are not falling into the grinding unit (beans too oily).	Change the type of coffee if necessary. Wipe out the empty bean container with a dry cloth.
No tea water dispensed.	The milk frother or its holder is blocked.	Clean the milk frother or its holder.
Milk froth insufficient or too runny. The milk frother does not draw the milk in.	The milk frother or its holder is blocked.	Clean the milk frother or its holder.
	The air valve in the holder for the milk frother is clogged up.	Carefully clean the air valve with a moistened cotton bud for example, see under "Cleaning the milk system" in the quick reference guide
	Build-up of limescale in the appliance.	Descale the appliance.
	Milk unsuitable for frothing.	Use low-fat milk (1.5 % fat).
Coffee dispensing slows to a trickle or stops completely.	The milk frother (10) is not correctly assembled.	Wet the milk frother parts and press together firmly.
	Coffee is ground too finely. Pre-ground coffee is too fine.	Adjust the grinding unit to a coarser setting. Use coarser pre-ground coffee.
Coffee has no "crema" (creamy foam).	Build-up of limescale in the appliance.	Descale the appliance.
	Unsuitable type of coffee.	Use a type of coffee with a higher proportion of robusta beans.
	The beans are no longer fresh.	Use fresh beans.
Coffee is too "acidic".	The grinding setting is not suitable for the beans.	Adjust the grinding setting to fine.
	The grinding setting is too coarse or the pre-ground coffee is too coarse.	Adjust the grinding unit to a finer setting or use finer pre-ground coffee.
	Unsuitable type of coffee.	Use a darker roast.

Simple troubleshooting

Problem	Cause	Solution
Coffee is too “bitter”.	The grinding setting is too fine or the pre-ground coffee is too fine.	Adjust the grinding unit to a coarser setting or use coarser pre-ground coffee.
	Unsuitable type of coffee.	Change the type of coffee.
Display shows Error Please contact hotline	The appliance has a fault.	Call the hotline (see rear cover).
The water filter does not stay in position in the water tank.	The water filter is not mounted correctly.	Firmly press the water filter straight down into the tank connection.
The coffee grounds are not compact and are too wet.	The grinding setting is too fine or too coarse, or not enough ground coffee has been used.	Adjust the grinding unit to a coarser or finer setting, or use 2 level measuring spoons of ground coffee.
Display shows Clean brewing unit	Brewing unit is soiled.	Clean brewing unit.
	Too much pre-ground coffee in the brewing unit.	Clean brewing unit. (Pour in no more than 2 level measuring spoons of ground coffee).
	The brewing unit's mechanism is stiff.	Remove the brewing unit and treat with a special grease intended for this purpose (Order No. 311368), see “Daily maintenance and cleaning”.
Coffee or milk froth quality varies considerably.	Build-up of limescale in the appliance.	Descale the appliance with two descaling tablets as described in the instructions.
Water dripped onto the inner floor of the appliance when the drip tray was removed.	Drip tray removed too early.	Wait a few seconds after the last drink was dispensed before removing the drip tray.

If you are unable to solve the problem, do not try to find the fault yourself or dismantle the appliance or repair it yourself. Call the hotline (see rear cover).

Toutes nos félicitations...

... pour l'achat de ce produit. En optant pour cette machine à café entièrement automatique, vous avez fait l'acquisition d'un appareil moderne ; il associe une technique innovante, une large variété de fonctions et un grand confort de commande.

Vous pouvez ainsi, très facilement et rapidement, préparer différentes boissons chaudes – qu'il s'agisse d'une tasse de café traditionnel, de caffè latte digeste, de latte macchiato, d'un cappuccino bien crémeux ou d'un espresso au goût corsé. En même temps, l'appareil offre de nombreuses possibilités pour s'adapter à votre goût personnel.

Afin que vous puissiez utiliser de manière fiable et sûre la machine à café avec ses possibilités et fonctions, familiarisez-vous avec ses différentes parties, ses fonctions, affichages et éléments de commande. Ce mode d'emploi devrait vous y aider. Pour cela, prenez le temps nécessaire et lisez-le avant de mettre la machine en service.

Comment utiliser ce mode d'emploi

Vous pouvez rabattre la page de couverture de ce mode d'emploi vers l'avant. Y figurent les illustrations de la machine avec les numéros auxquels il est fait constamment référence dans ce mode d'emploi. Exemple : « Réservoir d'eau (12) ».



Si vous laissez cette page rabattue, vous pourrez toujours la consulter rapidement, quel que soit l'endroit du mode d'emploi où vous vous trouvez.

Dans le mode d'emploi, les affichages et identifications des touches sont représentés dans une autre police de caractères que le reste du texte. Vous pouvez ainsi reconnaître qu'il s'agit d'un texte affiché ou bien imprimé sur l'appareil.

Exemple : **Espresso**

Les éléments de commande souvent utilisés sont représentés par des pictogrammes :

 Bouton rotatif

 Touche

Il est joint à la machine un Mémento où vous retrouverez rapidement les fonctions essentielles. Vous pouvez le ranger dans le logement situé à droite, à l'extérieur de la machine.

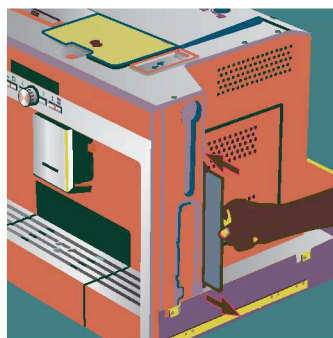

Sommaire

54	Consignes de sécurité	66	Informations et réglages
55	Configuration et différents éléments	66	Informations à l'écran
55	Éléments de commande et d'affichage	66	Réglages à l'écran
55	Interrupteur électrique O/I	68	Régler la quantité de remplissage
56	Menu et affichages	68	Régler la finesse de la mouture
57	Messages à l'écran	69	Déterminer la dureté de l'eau
58	Système d'extraction	69	Conseils pour économiser l'énergie
58	Accessoires	69	Entretien et nettoyage quotidiens
58	Mise en service	69	Entretien quotidien
58	Généralité	70	Nettoyage du mousseur de lait
59	Mode Eco	71	Nettoyer le groupe de passage
59	Mise en service de la machine	72	Programmes de Service
60	Préparation des boissons	73	Détartrer
60	Sélection de la boisson	74	Nettoyer
61	aromaDoubleShot	74	Calc'n'Clean
61	Un exemple	75	Accessoires, stockage, mise au rebut, garantie
62	Préparation avec du café en poudre	75	Accessoires
63	Préparation avec du lait	75	Stockage
64	Deux tasses à la fois	76	Mise au rebut 
64	My coffee	76	Garantie
65	Préparer de la mousse de lait et du lait chaud	77	Éliminer soi-même les problèmes simples
65	Préparer de l'eau chaude		

Consignes de sécurité

Avant d'utiliser la machine, lisez attentivement le Mode d'emploi, conformez-vous à ses indications et conservez-le en lieu sûr. Tenez compte aussi du Mémento fourni.

Cette machine Espresso tout automatique est conçue pour la préparation de quantités usuelles, dans le cadre d'un foyer ou d'un usage non-commercial de type domestique. Citons par ex. les cuisines du personnel dans les commerces, bureaux, exploitations agricoles et établissements artisanaux ainsi que les clients de pensions, petits hôtels et toute autre résidence de type similaire. Elle utilise exclusivement de l'eau fraîche ainsi que les produits (café, produit de nettoyage/détartrant) qui sont décrits dans le mode d'emploi.

N'utiliser la machine qu'à l'intérieur et à température ambiante. Ne pas confier l'appareil à des personnes (y compris des enfants) aux capacités sensorielles ou intellectuelles diminuées ou ne disposant pas d'une expérience ou d'une connaissance suffisante, sauf si elles le font sous surveillance ou si elles ont bénéficié préalablement d'une information à propos de la manipulation de l'appareil de la part de la personne responsable de leur sécurité. Tenir les enfants éloignés de la machine. Surveiller les enfants afin de les empêcher de jouer avec la machine.



Risque de choc électrique !
Pour le raccordement et l'utilisation de la machine, respecter impérativement les indications figurant sur la plaque signalétique. N'utiliser la machine que si le cordon électrique et la machine ne présentent aucun dommage. En cas de défaut, actionner immédiatement l'interrupteur pour isoler la machine du réseau. Puis, débrancher le cordon électrique. Ne pas ouvrir ou démonter la machine. Ne jamais plonger le cordon électrique dans l'eau. Les réparations sur la machine, par ex. le remplacement du cordon électrique, doivent être effectuées uniquement par notre Service Clientèle afin d'éliminer tous les risques.



Risque de blessure !
Ne pas glisser les doigts à l'intérieur du moulin.



Risque de brûlure !
La buse du mousser Eau chaude/Vapeur devient brûlante. Après utilisation, bien laisser refroidir avant de la saisir.



Risque de blessure !
Insérer et retirer la machine avec précaution du meuble où elle est intégrée afin de ne pas coincer les doigts.

Configuration et différents éléments

(voir l'illustration sur le rabat de la page de couverture de ce mode d'emploi)

- 1 Interrupteur électrique **O/I**
- 2 Touche **on off** (« mode Eco »)
- 3 Touches de sélection < >
- 4 Bouton rotatif pour réglages à l'écran
- 5 Ecran
- 6  Touche d'extraction de la machine
- 7 Touche **i** (Informations/Réglages)
- 8 Touche **start stop**
- 9 Bec verseur du café (réglable en hauteur)
- 10 Mousseur de lait amovible (production de mousse de lait/eau chaude)
- 11 Volet du bec verseur du café/mousseur de lait
- 12 Réservoir d'eau amovible
- 13 Flexible
- 14 Cuillère-dose
- 15 Bac à café avec couvercle préservant l'arôme
- 16 Sélecteur de réglage de finesse de mouture
- 17 Tiroir à café (café en poudre/pastilles de nettoyage)
- 18 Volet de la chambre de percolation
- 19 Ouvre-volet
- 20 Ensemble collecteur
- 21 Mémento
- 22 Support du mousseur de lait
- 23 Unité de percolation
 - a) Verrouillage de l'unité de percolation
 - b) Bouton-poussoir de l'unité de percolation
- 24 Grille
- 25 Bac collecteur
- 26 Récipient pour marc de café
- 27 Plaque du bac collecteur
- 28 Réservoir de lait (isolé)

Eléments de commande et d'affichage

Interrupteur électrique O/I

L'interrupteur **O/I** (1) sert à placer la machine en « mode Eco » ou à l'arrêter entièrement (alimentation électrique coupée). En « mode Eco » seule la touche **on off** (2) est allumée (blanc).

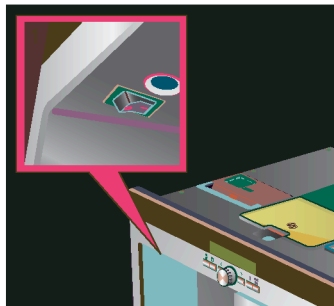

Important :

Ne pas actionner l'interrupteur électrique durant le fonctionnement de la machine. Ne couper l'alimentation que lorsque la machine est en « mode Eco » afin que le rinçage automatique soit effectué.

Menu et affichages

Pour faciliter l'utilisation tout en mettant à votre disposition une grande diversité de fonctions, la machine utilise un guidage par menu aisément compréhensible. Cela vous permet, en n'utilisant que quelques opérations de commande, d'opérer un choix parmi toute une variété de possibilités une fois que vous serez familiarisé avec celles-ci. L'écran indique la sélection de programme que vous avez effectuée et vous avertit par exemple lorsque vous devez ajouter de l'eau ou du café ou que vous devez effectuer un programme de Service.

Nous allons décrire ci-après la commande par menu.

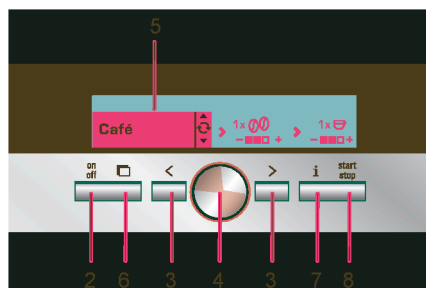

- ▶ **on off** (2) : permet de couper l'alimentation électrique de la machine ou de la régler en « mode Eco ». Ensuite, la machine effectue un rinçage sauf
 - si elle est encore chaude
 - s'il n'a pas été préparé de café avant le passage en « mode Eco »
 La machine est prête à fonctionner lorsque le menu de sélection des boissons est affiché à l'écran (5).



La machine reconnaît aussi en « mode Eco » le retrait du ensemble collecteur (20).

- ▶ **< >** (3) : pour naviguer vers la gauche et la droite dans l'écran (5). L'option de menu activée est affichée sur fond blanc.
- ▶ **Bouton rotatif** (4) : il permet (par rotation) d'effectuer des réglages (par ex. arôme ou quantité de café) et de les modifier.
- ▶ **Ecran** (5) : il indique, par des icônes et des textes, les réglages, les opérations en cours et il affiche les messages.
- ▶ La touche **extraction** (6) permet d'extraire automatiquement la machine du meuble dans lequel elle est encastrée (voir « Système d'extraction »).
- ▶ **i** (7) : lorsque vous appuyez brièvement sur la touche **i** (7) l'écran affiche des informations (voir « Informations à l'écran »). Si vous maintenez appuyée la touche **i** (7) plus de 3 secondes, vous accédez au menu de réglage (voir « Réglages à l'écran »).
- ▶ Appuyer sur **start stop** (8) pour lancer la préparation de la boisson ou un programme de Service. Appuyer de nouveau sur **start stop** (8) durant la préparation de la boisson pour arrêter l'écoulement avant terme.

Messages à l'écran

En dehors de l'état de fonctionnement actuel, l'écran affiche différents messages qui donnent des indications sur l'état de la machine ou vous indiquent quand vous devez intervenir. Dès que vous avez effectué l'opération nécessaire, le message disparaît et la machine affiche de nouveau le menu de sélection des boissons.

Informations :



Message à l'écran	Signification
Rés. eau presque vide	Il est nécessaire de remplir bientôt le réservoir d'eau
Bac à café presque vide	Il est nécessaire de remplir bientôt le bac à café
Patiencez SVP	La machine est en fonctionnement, patientez un instant
La boisson est prête.	Vous pouvez maintenant prélever votre boisson

Invitations à agir :

Message à l'écran	Ce que vous devez faire
Remplir le réservoir d'eau	Remplir le réservoir d'eau
Placer le réservoir d'eau	Placer le réservoir d'eau
Contrôler le réservoir d'eau	Retirer le réservoir d'eau le replacer correctement
Placer le bac collecteur	Placer le bac collecteur
Vider le bac collecteur	Vider le bac collecteur et le nettoyer
Remplir le bac à café	Remplir le bac à café
Placer l'embout pour mousse	Placer l'embout pour mousse
Remplacer l'unité de passage Fermer le volet	Placer le groupe de passage et fermer le volet
Nettoyage de l'unité de percolation	Nettoyer l'unité de passage
Changer le filtre	Remplacer le filtre à eau
Détartre SVP	Effectuer le programme de Service « Détartre »
Nettoyer SVP	Effectuer le programme de Service « Nettoyer »
Calc'n'Clean	Effectuer le programme de Service « Calc'n'Clean »
Rinçage court système lait → Start	Rincer le système de lait

Système d'extraction



La machine peut être automatiquement sortie du meuble dans lequel elle est encastrée. Pour cela

- ▶ Appuyer sur la touche   (6) (pour cela, la machine doit être sous tension) ou
- ▶ Retirer le support et tirer la poignée désormais accessible :



La machine se place automatiquement en position d'extraction 1. Dans cette position, il est possible d'effectuer le remplissage d'eau, de grains de café, de café en poudre, de pastilles de nettoyage/détartrage et de prélever les accessoires disposés sur le côté droit de la machine.

Pour extraire entièrement la machine,

- ▶ Appuyer de nouveau sur la touche   (6) et tirer à la main la machine jusqu'à la position 2 ou
- ▶ Tirer entièrement la machine par la poignée.

En position d'extraction 2, il est possible de retirer le groupe de passage et de régler la finesse de la mouture.

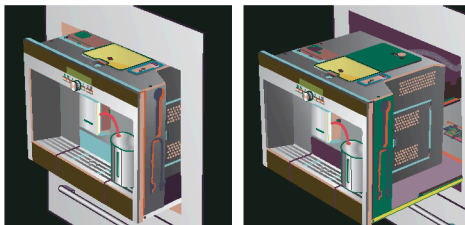

Position d'extraction 1 Position d'extraction 2

Ensuite, repousser la machine jusqu'en butée dans le meuble où elle est encastrée.



Durant la préparation d'une tasse, l'extraction automatique est verrouillée

Accessoires

La machine à café automatique est équipée de logements spéciaux, pour ranger les accessoires et le Mémento (21). Ils se trouvent du côté droit (13, 14) et sont accessibles lorsque la machine est en position d'extraction 1.

Mise en service

Généralité

Utiliser exclusivement de l'eau pure sans gaz carbonique et, de préférence, un mélange de café en grains pour espresso ou percolateur et remplir les conteneurs correspondants. Ne pas employer des grains de café avec glaçage, des grains caramélisés ou enrobés d'une substance sucrée quelconque ; ils obturent le groupe de passage.

Lors de la première utilisation ou après une période d'arrêt prolongée, la première tasse de café n'a pas tout l'arôme désiré.

Une fois effectuée la mise en service de la machine, la présence d'une mousse dense et fine sur le café n'est obtenue qu'après avoir préparé plusieurs tasses.

La machine à café est programmée en usine de manière à fonctionner de manière optimale. Au bout de 1 heure, la machine se place automatiquement en « mode Eco ». Ce réglage, comme de nombreux autres, peut être modifié (voir « AR auto dans » au chapitre « Réglages à l'écran »).

Mode Eco

Si le bac collecteur n'est pas placé, il est impossible de mettre en marche la machine et l'eau ne s'écoule pas du bec verseur du café. Le message **Placer le bac collecteur** s'affiche. Ce message s'affiche aussi en cas de retrait du bac collecteur en « mode Eco ». Le message disparaît lorsque vous remplacez le bac collecteur. La machine est alors de nouveau en « mode Eco ».



Ne pas actionner l'interrupteur électrique durant le fonctionnement de la machine. Ne couper l'alimentation que lorsque la machine est en « mode Eco » afin que le rinçage automatique soit effectué.

Mise en service de la machine

1. Appuyer sur l'interrupteur électrique (1).

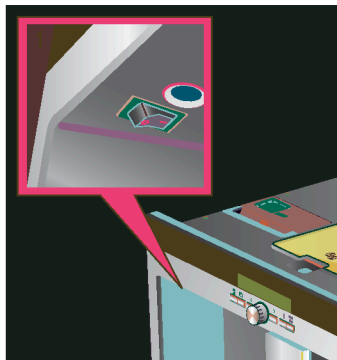

2. La sélection de langues s'affiche à l'écran à la première mise en service :



3. Appuyer sur le bouton rotatif escamotable (4) et tourner pour sélectionner la langue dans laquelle les textes vont apparaître. Les langues suivantes sont disponibles :

Deutsch	Português
English	Dansk
РУССКИЙ	Norsk
Nederlands	Suomi
Français	Česky
Italiano	Türkçe
Svenska	Magyar
Español	Ελληνικά
Polski	Български

4. Appuyer sur **start stop** (8) ; la langue sélectionnée est enregistrée, la machine se trouve en « mode Eco ». Vous pouvez modifier la langue à tout moment plus tard (voir « Réglages à l'écran »).
5. Sortir la machine (voir « système d'extraction »).

- Retirer le réservoir d'eau (12) en tirant vers le haut le rincer, le remplir avec de l'eau fraîche. Ne pas dépasser le repère « max ».

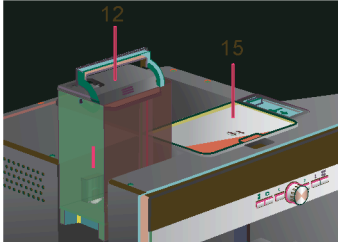

- Introduire le réservoir d'eau bien vertical et l'enfoncer entièrement.



Remplir le réservoir d'eau fraîche tous les jours. Il doit toujours y avoir suffisamment d'eau dans le réservoir pour l'utilisation de la machine.



- Remplir le bac à café (15) de grains de café (préparation avec du café en poudre : voir page 62).
- Repousser la machine dans le meuble où elle est encastrée.
- Appuyer sur  **on off** (2) ; le logo de la firme s'affiche à l'écran. La machine chauffe et effectue un rinçage, un peu d'eau s'écoule du bec verseur du café. L'écran affiche le menu de sélection des boissons :



- Régler la dureté de l'eau (voir « Réglages à l'écran »).

Préparation des boissons

Sélection de la boisson

Dans le menu de sélection des boissons, qui s'affiche à l'écran après la mise en service ou la mise en marche et l'appui sur  **on off** (2), vous pouvez, à l'aide du bouton rotatif  (4) opérer une sélection dans la partie de l'écran avec arrière plan blanc :



Espresso

Café

Latte Macchiato

même quantité d'espresso et de mousse de lait, compléter avec du lait ; servir de préférence dans un grand verre

Cappuccino

1/3 espresso + 1/3 lait + 1/3 mousse de lait ; servir de préférence dans une tasse

Café au lait

1/2 café + 1/2 lait ; servir de préférence dans une tasse large





My coffee

Mousse lait

Lait chaud

Eau chaude

Rinçage court système lait

Dans chaque type de boisson, vous pouvez, à l'aide de  < et  > (3), sélectionner d'autres options, par ex. l'arôme et la quantité de café. Les options disponibles sont toujours affichées à droite, à côté du type de boisson. À l'intérieur des options sélectionnées à l'aide de  < et  > (3) (sur fond blanc), vous pouvez, en vous servant du bouton rotatif  (4), procéder à des réglages.

Vous disposez des possibilités suivantes lors de la préparation du café :

Arôme:

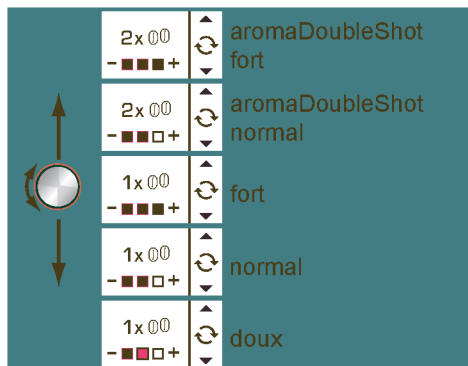

Taille:

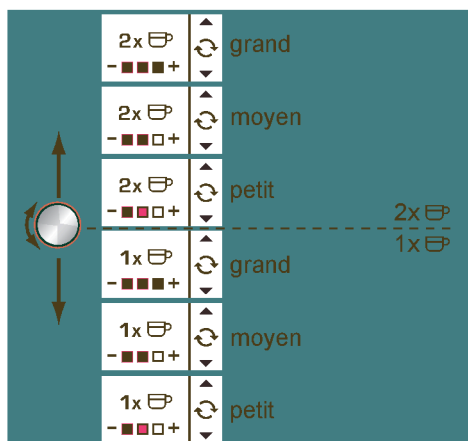

aromaDoubleShot

Plus la percolation du café dure longtemps, plus les substances amères et les arômes indésirables sont prononcés. Cela a un effet négatif sur le goût et rend le café moins digeste. La TK76 dispose donc d'une fonction spéciale, aromaDoubleShot pour préparer un café très fort. Une fois que la moitié de la quantité a été préparée, la machine moule de nouveau du café et effectue une percolation. Cela permet de ne développer que les arômes parfumés et très digestes du café.

La fonction aromaDoubleShot est disponible pour les boissons suivantes :

- Café (1 tasse)
- Cappuccino (1 tasse)
- Latte Macchiato (1 tasse)
- Café au lait (1 tasse)
- My coffee (1 tasse)
- Espresso (1 tasse, moyenne et grande)

Un exemple

Imaginons que vous souhaitez vous préparer une grande tasse de café doux à partir de grains.

1. Placer la tasse sous le bec verseur du café (9) :

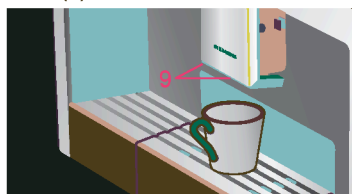

2. Tourner le bouton rotatif (4) jusqu'à ce que l'écran affiche à gauche **Café** :



- Appuyer une fois sur  (3), pour accéder au réglage de l'arôme. Le réglage de l'arôme est maintenant sur fond blanc :

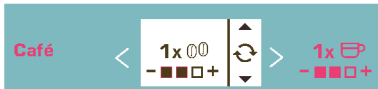

- Tourner le bouton rotatif (4) vers la gauche, jusqu'à ce que seule la case de gauche soit noire (réglage « doux ») :



- Appuyer de nouveau sur  (3), pour accéder au réglage de la quantité. Le réglage de la quantité est maintenant sur fond blanc :

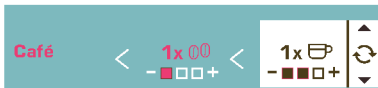

- Tourner le bouton rotatif (4) vers la droite, jusqu'à ce que toutes les cases soient noires (réglage de la quantité « grande ») :



- Appuyer sur la touche  **start stop** (8).

La préparation du café que vous avez sélectionné est lancée. De la même manière, vous pouvez préparer d'autres types de café, avec un arôme différent et une quantité différente.

Préparation avec du café en poudre

Cette machine permet aussi de préparer du café à partir de café en poudre. Pour le dosage, il est fourni une cuillère-dose.

- Extraire la machine de son meuble et prendre la cuillère-dose.
- Ouvrir le tiroir à café (17).

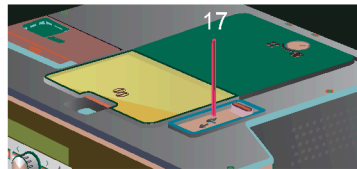

- Utiliser au **maximum deux** cuillères rases de café en poudre.





Ne pas verser de café en grains ou de café soluble.

- Refermer le tiroir à café.
- Replacer la machine à l'intérieur de son meuble.
- A l'aide du bouton rotatif (4), sélectionner la boisson et la quantité :

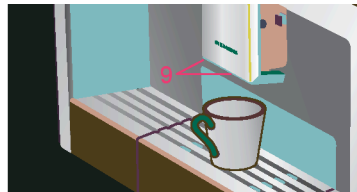

- Placer la tasse sous le bec verseur du café (9) :



- Appuyer sur la touche  **start stop** (8).

La machine effectue la percolation et le café s'écoule ensuite dans la tasse.

Pour préparer une autre tasse de café, remettre du café en poudre et répéter l'opération. Si aucun café n'est préparé dans un délai de 90 secondes, le groupe de passage se vide automatiquement pour éviter tout remplissage excessif. La machine effectue un rinçage.

Préparation avec du lait



Pour réaliser une mousse de lait optimale, employer de préférence du lait froid avec une teneur en matières grasses d'au moins 1,5 %.

1. Rabattre le volet du mousser de lait (11) vers le bas ; le mousser de lait (10) est accessible :

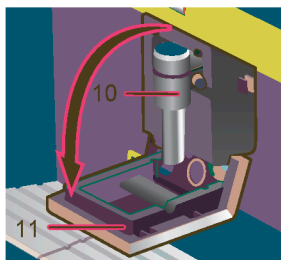

2. Sortir la machine (voir « système d'extraction »).
3. Prendre le flexible du mousser de lait et le raccorder à l'extrémité du mousser de lait (10) ; refermer le volet.

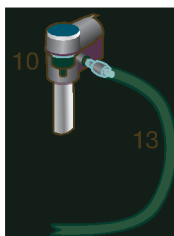
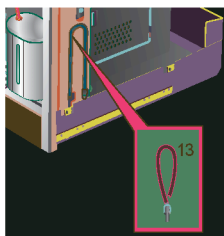

4. Replacer la machine à l'intérieur de son meuble.

5. Placer un récipient rempli de lait à côté du mousser de lait. Introduire le flexible dans le récipient. L'extrémité avec encoche du flexible doit être plongée dans le lait :

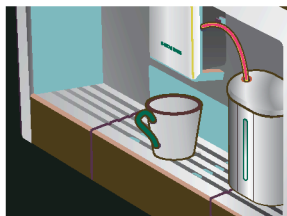

6. Placer une tasse ou un verre sous le bec verseur du café.
7. Sélectionner **Latte Macchiato**, **Cappuccino**, **Café au lait** ou **My coffee** (votre mélange café-lait individuel) en tournant le bouton rotatif (4). L'écran affiche la boisson sélectionnée ainsi que le réglage de l'arôme du café et de la quantité de café pour cette boisson :



8. Effectuer le réglage de l'arôme et de la quantité.
9. Appuyer sur la touche **start stop** (8).

Tout d'abord, le lait est aspiré, préparé puis envoyé dans la tasse ou le verre. Aussitôt après, le café est préparé puis il s'écoule ensuite dans la tasse ou le verre.



Avec le réglage d'arôme 2x (aromaDoubleShot) la machine réalise une double percolation. Attendre que l'opération soit entièrement terminée.



Les restes de lait séchés sont difficiles à retirer ; après chaque utilisation, nettoyer le mousser de lait (voir point « Nettoyage du mousser de lait »).

Deux tasses à la fois

1. Placer deux tasses sous les deux bacs verseurs du café, à gauche et à droite :

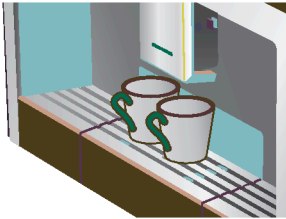

2. A l'aide du bouton rotatif (4), sélectionner **Espresso** ou **Café**. A l'aide de > (3) et du bouton rotatif (4), régler l'arôme souhaité.
3. A l'aide de > (3) aller à la sélection de la quantité. Dans la sélection de la quantité, tourner le bouton rotatif (4) vers la droite jusqu'à ce que, à l'écran, la mention **2 x** s'affiche devant le pictogramme de la tasse :



4. Régler la quantité souhaitée pour les deux tasses à l'aide du bouton rotatif (4) (petite, moyenne, grande).
5. Appuyer sur la touche **start stop** (8).

Les deux tasses sont remplies.



La machine effectue deux percolations successives, attendre que l'opération soit terminée.

My coffee

Grâce au réglage **My coffee** vous pouvez définir individuellement les proportions de café et de mousse de lait du mélange.

1. Raccorder le flexible au mousseur de lait (voir « Préparation avec du lait »).
2. Sur le support, placer un récipient avec du lait. Introduire le flexible dans le récipient. L'extrémité avec encoche du flexible doit être plongée dans le lait :

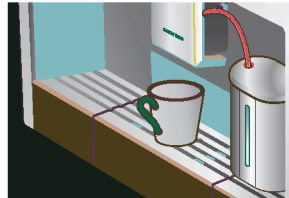

3. Placer la tasse sous le bec verseur du café (9) :
4. A l'aide du bouton rotatif (4), sélectionner **My coffee** :



5. A l'aide de > (3) aller à la sélection de la quantité. A l'aide du bouton rotatif (4), sélectionner l'arôme souhaité :



6. A l'aide de > (3) aller à la sélection de la quantité. A l'aide du bouton rotatif (4), sélectionner l'arôme souhaité :



7. A l'aide de > (3) aller à la sélection de la proportion de lait. A l'aide du bouton rotatif (4) régler par pas de 20 % la proportion du mélange souhaitée :



8. Appuyer sur  **start stop** (8).

La boisson est préparée dans la proportion choisie.



Les modifications apportées sont automatiquement enregistrées. Aucune confirmation supplémentaire n'est nécessaire.

Préparer de la mousse de lait et du lait chaud



Risque de brûlure !
Le mouseur de lait (10) devient brûlant.



Après utilisation, bien laisser refroidir avant de le saisir.



Pour réaliser une mousse de lait optimale, employer de préférence du lait froid avec une teneur en matières grasses d'au moins 1,5%.

1. Raccorder le flexible au mouseur de lait (voir « Préparation avec du lait »).
2. Placer une tasse ou un verre sous le bec verseur du mouseur de lait (10).
3. Sélectionner le réglage souhaité : **Mousse lait** ou **Lait chaud** à l'aide du bouton rotatif (4) :



4. Appuyer sur  **start stop** (8).
De la mousse de lait (env. 40 s) ou du lait chaud (env. 60 s) s'écoule du bec verseur du mouseur de lait.
Appuyer de nouveau sur  **start stop** (8) pour interrompre l'opération avant terme.



Lors de la préparation de lait chaud, la machine peut émettre des bruits de sifflement. Ceux-ci sont provoqués par le fonctionnement du mouseur de lait (10).



Les restes de lait séchés sont difficiles à retirer ; après chaque utilisation, nettoyer le mouseur de lait (voir point « Nettoyage du mouseur de lait »).

Préparer de l'eau chaude



Risque de brûlure !
Le mouseur de lait (10) d'où s'écoule l'eau chaude devient brûlant. Après utilisation, bien laisser refroidir avant de le saisir.



La machine peut aussi préparer de l'eau chaude, par ex. pour du thé.

1. Placer une tasse ou un verre sous le bec verseur du café.
2. Sélectionner **Eau chaude** à l'aide du bouton rotatif (4) :



3. A l'aide de  (3) aller à la sélection de la température. A l'aide du bouton rotatif (4), sélectionner la température souhaitée :



4. Appuyer sur  **start stop** (8).
L'eau chaude coule durant env. 40 s du bec verseur du mouseur de lait.
Appuyer de nouveau sur  **start stop** (8) pour interrompre l'opération avant terme.



Avant d'utiliser les tasses, en particulier les petites tasses épaisses à espresso, préchauffez-les à l'eau chaude.

Informations et réglages

Vous pouvez utiliser i (7) pour consulter des informations (appuyer brièvement) et pour effectuer des réglages (maintenir appuyé durant trois secondes au minimum).

Informations à l'écran

Le menu Info (appuyer brièvement sur la touche i [7]) vous permet de consulter les informations suivantes :

- ▶ quand il est nécessaire d'effectuer un détartrage
- ▶ quand il est nécessaire d'effectuer un nettoyage
- ▶ quand il est nécessaire d'effectuer un changement de filtre
- ▶ la quantité de café préparée depuis la mise en service de la machine
- ▶ combien de boissons au lait ont été préparées
- ▶ la quantité d'eau chaude préparée

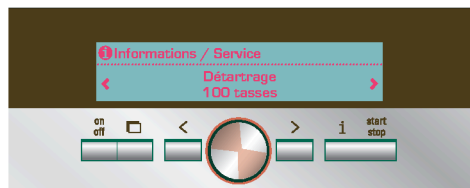

Réglages à l'écran

i (7) doit être maintenue appuyée durant 3 secondes au moins : il s'affiche alors différentes possibilités de réglage :





A l'aide de < et > (3) vous pouvez naviguer parmi les différentes possibilités de réglage ; le réglage activé est affiché avec un fond blanc à l'écran. Vous pouvez modifier le réglage actuellement sélectionné à l'aide du bouton rotatif (4). Pour quitter le menu, appuyer de nouveau sur i (7).





Les modifications apportées sont automatiquement enregistrées. Aucune confirmation supplémentaire n'est nécessaire.



Vous disposez des possibilités de réglage suivantes :

- > **Langue** : tourner le bouton rotatif (4) pour sélectionner la langue de l'écran.
- > **Qté par tasse** : Pour chaque boisson au café et chaque taille de tasse, il est possible de régler séparément la quantité de remplissage (voir « Régler la quantité de remplissage », page 68).
- > **Dureté de l'eau** : tourner le bouton rotatif (4) pour sélectionner la dureté de l'eau souhaitée (1, 2, 3 et 4) (voir aussi « Déterminer et régler la dureté de l'eau »).
- > **Température du café** : tourner le bouton rotatif (4) pour régler la température du café.
- > **AR auto dans** : tourner le bouton rotatif (4) pour indiquer l'intervalle de temps à l'issue duquel la machine passe automatiquement en « mode Eco » après la dernière préparation de boisson. Réglage possible entre 5 minutes et 8 heures. La valeur réglée par défaut est une heure ; elle peut être réduite pour économiser l'énergie.

 > **Contraste** : le contraste de l'écran peut être réglé à l'aide du bouton rotatif  (4) de -20 à +20 ; le réglage par défaut est 0.

 > **Eclairage** : l'éclairage peut être réglé sur **Marche, Arrêt** ou **Arrêt au bout de 5 min.** (par défaut : **Marche**).

 > **Filtre eau** : chaque fois que l'on place un nouveau filtre eau dans le réservoir d'eau (12), il faut effectuer un rinçage :

1. Placer le filtre eau dans le réservoir d'eau (12) et remplir le réservoir d'eau jusqu'au repère « max ».
2. Tourner le bouton rotatif pour sélectionner  (4) **Appuyer sur Start** et appuyer sur  **start stop** (8).
3. Placer un récipient d'une capacité de 0,5 litre sous le mousseur de lait (10).
4. Appuyer sur la touche  **start stop** (8). L'eau s'écoule tout d'abord à travers le filtre pour le rincer puis dans le récipient.

Vider le récipient ; la machine est de nouveau prête à fonctionner.

Le rinçage du filtre active simultanément le réglage de l'affichage **Changer le filtre**. Lorsque **Changer le filtre** s'affiche ou au plus tard au bout de deux mois, le filtre n'est plus efficace. Il faut alors le remplacer, pour des raisons d'hygiène et afin que la machine ne s'entarte pas (cela pourrait l'endommager). Les filtres de rechange sont disponibles dans le commerce ou peuvent être commandés auprès du Service Clientèle (voir « Accessoires »). Après chaque changement de filtre, il faut tout d'abord rincer le filtre. Pour cela, procéder comme indiqué au début du chapitre.



Si l'on n'utilise pas un nouveau filtre, il faut régler sur **Non Filtre Eau**.



Des informations complètes sur le filtre à eau figurent dans les instructions jointes relatives au filtre.







Si la machine n'est pas utilisée durant une période prolongée (par ex. congés) il faut que le filtre utilisé soit rincé avant utilisation ; pour cela, verser tout simplement une tasse d'eau chaude.

Autres entrées du menu Réglages :

 > **Programme de détartrage** : si la machine a besoin d'un détartrage, appuyer sur la touche  **start stop** (8) et effectuer le programme de détartrage (voir « Détartrer »).



 > **Programme de nettoyage** : si la machine a besoin d'un nettoyage, appuyer sur la touche  **start stop** (8) et effectuer le programme de nettoyage (voir « Nettoyer »).

 > **Calc'n'Clean** : si la machine a besoin d'être détartrée et nettoyée simultanément, appuyer sur la touche  **start stop** (8) et effectuer le programme Calc'n'Clean (voir « Service Calc'n'Clean »)

 > **Réglages usine** : il est possible d'effacer les réglages personnels et rétablir les réglages usine (Reset). Pour activer les réglages usine, appuyer sur la touche  **start stop** (8).











La machine peut aussi être replacée sur les réglages usine de la manière suivante :



1. A l'aide de l'interrupteur électrique **O/I** (1), désactiver entièrement la machine.
2. Appuyer simultanément sur les touches  < et  > (3) et les maintenir appuyées ; à l'aide de l'interrupteur électrique **O/I** (1) remettre la machine en marche.

Les réglages usine sont rétablis.

Régler la quantité de remplissage



La quantité de remplissage peut être adaptée individuellement à vos tasses. Pour chaque boisson au café et chaque taille de tasse, il est possible de régler séparément la quantité de remplissage.

1. Pour appeler les réglages de base  (7) maintenir appuyé au moins 3 secondes.
2. Sélectionner avec  > **Qté par tasse**.
3. Appuyer  **start stop** (8).
4. A l'aide du bouton rotatif  (4) sélectionner la boisson au café.
5. Appuyer  >.
6. A l'aide du bouton rotatif  (4) sélectionner la taille de la tasse.
7. Appuyer  >.
8. A l'aide du bouton rotatif  (4) sélectionner la quantité de remplissage.

Utiliser  < pour revenir à la sélection de la taille de tasse et de la boisson. Pour quitter les réglages de base, appuyer sur  (7). Les réglages sont enregistrés.

Lors de la sélection de la taille de la tasse, la quantité de remplissage modifiée est représentée de manière graphique :



-  Quantité moindre par rapport au réglage par défaut
-  Quantité supérieure par rapport au réglage par défaut
-  Par défaut



Important :



La quantité sélectionnée en ml est une **valeur indicative** ; elle peut varier considérablement avec la formation de mousse, le réglage de la mouture ou le type de lait.

Régler la finesse de la mouture

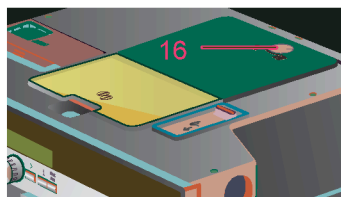
Le sélecteur de réglage de la finesse de la mouture (16) en haut de la machine permet de régler la finesse de mouture du café :



Attention : Ne modifier le réglage que lorsque le broyeur fonctionne. Sinon, la machine peut être endommagée.

1. Sortir entièrement la machine (voir « Système d'extraction »).
2. Dans le menu de sélection des boissons, sélectionner **Espresso**.
3. Appuyer sur la touche  **start stop** (8).
4. Lorsque le broyeur fonctionne, régler le sélecteur (16) pour passer d'une mouture fine  à une mouture plus grossière  ou inversement.



Le nouveau réglage n'est perceptible qu'à partir de la seconde tasse de café.



Pour les grains torréfiés de couleur foncée, choisir une mouture plus fine, pour les grains torréfiés de couleur claire, régler une mouture plus grossière.

Déterminer la dureté de l'eau

Il est possible, sur cette machine, de régler la dureté de l'eau. Le réglage correct de la dureté de l'eau est important car il permet à la machine d'indiquer le moment où un détartrage est nécessaire. En usine, la dureté de l'eau est réglée sur 4.

La dureté de l'eau peut être déterminée à l'aide de la bandelette fournie ou être demandée à la Compagnie des eaux.

Plonger brièvement la bandelette dans l'eau, la secouer légèrement et attendre une minute pour lire le résultat. Degrés de dureté de l'eau et niveaux de réglage :

Niveau	Dureté de l'eau	
	Allemagne (°dH)	France (°fH)
1	1-7	1-13
2	8-14	14-25
3	15-21	26-38
4	22-30	39-54

Conseils pour économiser l'énergie

- ▶ La machine se place automatiquement en « mode Eco » au bout d'une heure (réglage usine). En « mode Eco », la machine consomme très peu d'énergie mais surveille toutes les fonctions relatives à la sécurité afin d'éviter tout dommage. La durée par défaut d'une heure peut être réduite (voir « AR auto dans » dans le chapitre « Réglages à l'écran »). Dans ce cas, la machine consomme encore moins d'énergie.
- ▶ Lorsque la machine n'est pas utilisée, l'arrêter au moyen de l'interrupteur électrique.
- ▶ Autant que possible ne jamais interrompre la production de café ou de mousse de lait. Une interruption provoque une consommation d'énergie supérieure ainsi que le remplissage plus rapide des bacs collecteurs.

- ▶ Toujours détartrer la machine lorsque le message **Détartrer SVP** s'affiche (voir « Détartrer ») afin d'éviter les dépôts de calcaire. Les dépôts de calcaire provoquent en effet une consommation d'énergie plus élevée.

Entretien et nettoyage quotidiens



Risque de choc électrique !
Avant tout nettoyage, arrêter la machine à l'aide de l'interrupteur électrique. Ne pas utiliser de nettoyeur à vapeur.

Entretien quotidien

1. Essuyer l'habillage de la machine avec un chiffon doux et humide. Ne pas utiliser de chiffons abrasifs ou de produit nettoyant.
2. Ne pas utiliser de produit à base d'alcool sur les surfaces brillantes.
3. Toujours nettoyer immédiatement les résidus de calcaire, de café, de lait ou de solution détartrante. En effet, de la corrosion peut se former sous ces résidus.
4. Rincer le réservoir d'eau (12) uniquement avec de l'eau.
5. Retirer la grille (24). Extraire le bac collecteur (25). Retirer le panneau du bac collecteur (27). Vider l'eau et le marc de café (26). Nettoyer le bac à la main ou au lave-vaisselle. Ne pas passer au lave-vaisselle la grille (24) et le panneau du bac collecteur (27).

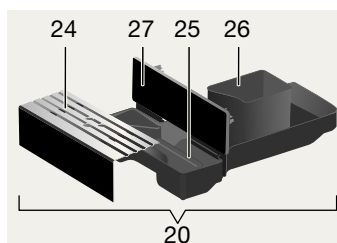

6. Essuyer légèrement avec un chiffon humide le couvercle et l'enveloppe isolante du réservoir de lait. Ne pas mettre au lave-vaisselle.
7. Essuyer l'intérieur de la machine (bacs collecteurs).
8. Nettoyer le mousser de lait (voir description ci-après).
9. Remonter tous les éléments.



Important : vider et nettoyer tous les jours le bac collecteur du bec verseur du café (25) et le récipient pour marc de café (26) afin d'éviter le développement de moisissures.



Lorsque la machine est allumée à froid à l'aide de la touche  **on off** (2) ou bien placée en « mode Eco » après prélèvement de café, elle effectue automatiquement un rinçage. Le système de conduites, à l'intérieur de la machine est donc autonettoyant.



Important : si la machine est restée inutilisée durant une période prolongée (congelés, p. ex.), nettoyer soigneusement l'ensemble de la machine, y compris le mousser lait et l'unité de percolation.

Nettoyage du mousser de lait



Risque de brûlure !

Le mousser de lait (10) devient brûlant. Après utilisation, laisser refroidir avant de le toucher.

Affichage du message

Rinçage court système lait

→ **Start**

- ▶ s'il n'y a pas eu de nettoyage après utilisation.
- ▶ la machine est placée en « mode Eco » à l'aide de l'interrupteur **on off** et qu'il n'a pas été effectué de nettoyage auparavant
- ▶ juste avant le passage automatique de la machine en « mode Eco » s'il n'y a pas eu de nettoyage auparavant

Lorsque ce message s'affiche, démarrer avec l'étape 2 dans « Rinçage court système lait ».

Nettoyer le mousser de lait après chaque utilisation.



Tous les éléments peuvent passer au lave-vaisselle.

Rinçage court système lait

1. Dans le menu de sélection des boissons, choisir **Rinçage court système lait**.
2. Appuyer sur la touche  **start stop** (8).
3. Placer une tasse sous le mousser de lait (10) et plonger l'extrémité du flexible dans la tasse.
4. Appuyer sur la touche  **start stop** (8). La machine remplit automatiquement la tasse d'eau puis l'aspire par le tube mousser pour laver le dispositif. Au bout de 1 min env. l'opération de lavage est terminée.
5. Vider la tasse et nettoyer le tube mousser.

Nettoyer le mousser de lait :

1. Démontez le mousser de lait pour le nettoyer. Pour cela, rabattez le volet (11), saisissez le mousser de lait (10) en le maintenant bien horizontal puis en le tirant bien droit vers l'avant :

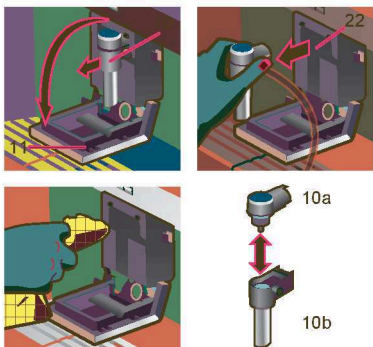

2. Nettoyez le support du mousser de lait (22) avec un chiffon doux.
3. Démontez le mousser de lait (10a et 10b).
4. Nettoyez tous les éléments à la main ou les passer au lave-vaisselle (panier à couverts).
5. Remontez tous les éléments et les replacer dans la machine. Appuyez jusqu'en butée vers l'arrière.

Nettoyer le groupe de passage

En plus du programme de nettoyage automatique, il est possible de retirer le groupe de passage pour le nettoyer.



Attention : nettoyer le groupe de passage sans détergent et ne pas le passer au lave-vaisselle.

1. Sortir entièrement la machine (voir « Système d'extraction »).
2. A l'aide de la touche  **on off** (2) placer la machine en « mode Eco ».

3. A l'aide de l'interrupteur électrique **O/I** (1) arrêter entièrement la machine ; aucune touche ne doit plus être allumée.
4. Prendre l'ouvre-volet (19) et ouvrir vers l'arrière le volet (18) de l'unité de percolation (23) :

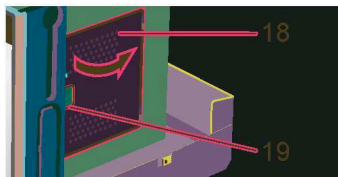

5. Faire glisser entièrement vers l'avant le verrou rouge (23a) du groupe de passage :



6. Appuyer sur le bouton rouge (23b) et saisir le groupe de passage (23) par les évidements, puis le retirer avec précaution :

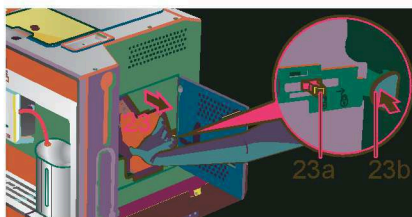

7. Rincer soigneusement l'unité de percolation (23) sous un jet d'eau courante.

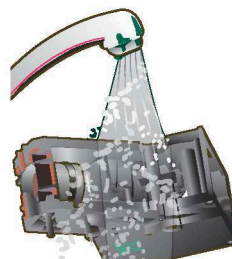

8. Essuyer l'intérieur de la machine avec un chiffon humide et retirer tous les résidus de café.
9. Laisser sécher l'intérieur de la machine et le groupe de passage.
10. Replacer le groupe de passage (23) jusqu'en butée. Glisser le verrou rouge (23a) entièrement vers l'arrière et refermer le volet (18).



Remarque : Après un nettoyage complet, il convient de graisser régulièrement les joints de l'unité de percolation afin d'assurer un entretien optimal. Pour cela, appliquer sur les joints une mince couche de graisse spéciale (N° de commande 311368).

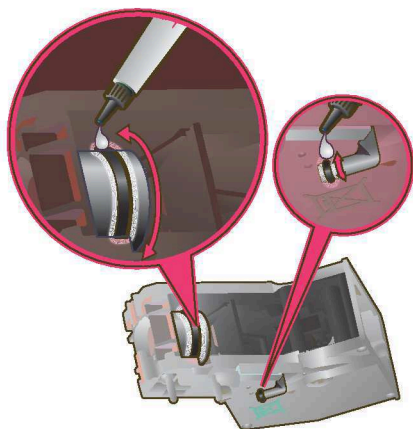

Programmes de Service

Périodiquement, en fonction de la fréquence d'utilisation de la machine, l'écran affiche à la place de la sélection de boisson, les messages suivants :

 **Changer le filtre**
→ Touche | 3 s.

 **Nettoyer SVP**
→ Touche | 3 s.

 **Détartrer SVP**
→ Touche | 3 s.

 **Calc'n'Clean**
→ Touche | 3 s.

Il faut alors sans délai changer le filtre eau ou nettoyer/détartrer la machine en utilisant le programme correspondant (description, voir les pages suivantes). Sinon, la machine peut être endommagée.



Les programmes de Service peuvent aussi être lancés manuellement dans le menu de réglage (voir « Réglages à l'écran »).

Ne jamais boire les liquides. Pour le détartrage, ne jamais utiliser de vinaigre, de produit à base de vinaigre, d'acide citrique ou de produit à base d'acide citrique. Pour le détartrage et le nettoyage, utiliser exclusivement les pastilles fournies. Elles ont été développées spécialement pour la machine à café ; elles sont disponibles dans le commerce ou peuvent être commandées au Service Clientèle (voir « Accessoires »). Ne jamais verser de pastilles de détartrage ou un autre produit de détartrage dans le tiroir de la poudre de café/le tiroir des pastilles de nettoyage.



Important : Si un filtre est inséré dans le réservoir d'eau (12), vous devez impérativement l'enlever avant de lancer le programme de service et le remettre uniquement à la fin.

N'interrompre en aucun cas le programme de Service. Si l'un des programmes de Service est interrompu en raison d'une coupure de courant, par ex., procéder comme indiqué ci-après :

1. Rincer le réservoir d'eau (12) et le remplir d'eau fraîche jusqu'au repère « max ».
2. Appuyer sur la touche  **start stop** (8) ; le programme de nettoyage se déroule durant env. 3 minutes :

Nettoyage en cours

Détartre

Lorsque **Détartre SVP** s'affiche, appuyer sur la touche  i (7) et la maintenir appuyée au moins 3 secondes. Le message suivant apparaît :

Pour démarrer, appuyer sur 'Start/Stop' Programme de détartrage

ou

Pour démarrer sans affichage (voir « Réglages à l'écran ») maintenir appuyé le bouton  i (7) durant au moins trois secondes et sélectionner

Pour démarrer, appuyer sur 'Start/Stop' Programme de détartrage

Appuyer sur la touche **start stop** (8) ;

l'écran vous guide à travers le programme

Vider le bac collecteur

Vider le bac collecteur (20).

Placer le bac collecteur

Replacer le bac collecteur.



Si le mousser de lait n'est pas en place, la machine affiche le message suivant :

Placer l'embout pour mousse

Placer le mousser de lait (10).

Placer récipient sous mousser lait

→ **Start**

Placer un récipient d'une capacité de 0,5 litre sous le mousser de lait (10).

Appuyer sur la touche  **start stop** (8).



Si le filtre eau activé, le message suivant s'affiche :

Retirer filtre eau → Start

Retirer le filtre eau et appuyer sur la touche  **start stop** (8).

0,5 l eau + détartrant Remplir → Start

Verser de l'eau tiède dans le réservoir d'eau vide (12) jusqu'au repère **calc** (0,5l) et y dissoudre deux pastilles de détartrage. Appuyer sur  **start stop** (8), le programme de détartrage se déroule durant 20 minutes env. :

Détartrage en cours



S'il n'y a pas assez de solution de détartrage dans le réservoir d'eau, le message suivant s'affiche :

Détartrant insuffis.

Rajouter détartrant

Verser de l'eau tiède dans le réservoir d'eau vide (12) jusqu'au repère **calc** (0,5l) et y dissoudre deux pastilles de détartrage. Appuyer sur la touche  **start stop** (8) Le programme de détartrage se poursuit.

Rincer le réservoir d'eau et remplir

→ **Start**

Rincer le réservoir d'eau (12) et le remplir d'eau fraîche jusqu'au repère « max ». Appuyer sur  **start stop** (8) le programme de détartrage se déroule durant 1 min env. et rince la machine :

Détartrage en cours

Vider le bac collecteur

Vider le bac collecteur (20).

Placer le bac collecteur

Replacer le bac collecteur.

Si un filtre est utilisé, le replacer maintenant. La machine est de nouveau prête à fonctionner.

Nettoyer

Lorsque **Nettoyer SVP** s'affiche, appuyer sur la touche  i (7) et la maintenir appuyée au moins 3 secondes. Le message suivant apparaît :

Pour démarrer, appuyer sur 'Start/Stop' Programme de nettoyage

ou

Pour démarrer sans affichage (voir « Réglages à l'écran ») maintenir appuyé le bouton  i (7) durant au moins trois secondes et sélectionner

Pour démarrer, appuyer sur 'Start/Stop'

Programme de nettoyage

Appuyer sur la touche  **start stop** (8) ; l'écran vous guide à travers le programme :

Vider le bac collecteur

Vider le bac collecteur (20).

Placer le bac collecteur

Replacer le bac collecteur.

Nettoyage en cours

Ouvrir tiroir

Sortir la machine et ouvrir le tiroir à café (17).

Placer une pastille de nettoyage !

Refermer le tiroir !

Placer une pastille de nettoyage dans le tiroir à café et refermer le tiroir.

Appuyer sur Start

Appuyer sur  **start stop** (8), le programme de détartrage se déroule durant 7 minutes env. :

Nettoyage en cours

Vider le bac collecteur

Vider le bac collecteur (20).

Placer le bac collecteur

Replacer le bac collecteur.

La machine est de nouveau prête à fonctionner.

Calc'n'Clean

Calc'n'Clean combine les fonctions individuelles Détartrage et Nettoyage. Si le moment de réaliser chacun des deux programmes est proche, la machine propose automatiquement ce programme de Service.

Lorsque **Calc'n'Clean** s'affiche, appuyer sur la touche  i (7) et la maintenir appuyée au moins 3 secondes. Le message suivant apparaît :

Pour démarrer, appuyer sur 'Start/Stop' Calc'n'Clean

ou

Pour démarrer sans affichage (voir « Réglages à l'écran ») maintenir appuyé le bouton  i (7) durant au moins trois secondes et sélectionner

Pour démarrer, appuyer sur 'Start/Stop' Calc'n'Clean

Appuyer sur la touche  **start stop** (8) ;

l'écran vous guide à travers le programme :

Vider le bac collecteur

Vider le bac collecteur (20).

Placer le bac collecteur

Replacer le bac collecteur.



Si le mousser de lait n'est pas en place, la machine affiche le message suivant :

Placer l'embout pour mousse

Placer le mousser de lait (10).

Placer récipient sous mousser lait

→ Start

Placer un récipient d'une capacité de 0,5 litre sous le mousser de lait (10).

Appuyer sur  **start stop** (8) ; la machine effectue deux rinçages :

Nettoyage en cours

Ouvrir tiroir

Sortir la machine et ouvrir le tiroir à café (17).

Placer une pastille de nettoyage !

Refermer le tiroir !

Placer une pastille de nettoyage dans le tiroir à café et refermer le tiroir.



Si le filtre eau est activé, l'écran affiche le message suivant :
Retirer filtre eau → Start

Retirer le filtre eau et appuyer sur **start stop** (8).

0,5 l eau + détartrant

Remplir → Start

Verser de l'eau tiède dans le réservoir d'eau vide (12) jusqu'au repère **calc** (0,5l) et y dissoudre deux pastilles de détartrage. Appuyer sur **start stop** (8), le programme de détartrage se déroule durant 20 minutes env. :

Détartrage en cours



S'il n'y a pas assez de solution de détartrage dans le réservoir d'eau, le message suivant s'affiche :

Détartrant insuffis.

Rajouter détartrant

Verser de l'eau tiède dans le réservoir d'eau vide (12) jusqu'au repère **calc** (0,5l) et y dissoudre deux pastilles de détartrage. Appuyer sur la touche **start stop** (8) Le programme de détartrage se poursuit.

Rincer le réservoir d'eau et remplir

→ Start

Rincer le réservoir d'eau (12) et le remplir d'eau fraîche jusqu'au repère «max».

Appuyer sur **start stop** (8) le programme de détartrage se déroule durant 1 min env. et rince la machine :

Détartrage en cours

Ensuite, le programme de nettoyage se déroule durant sept minutes env. et rince la machine :

Nettoyage en cours

Vider le bac collecteur

Vider le bac collecteur (20).

Placer le bac collecteur

Replacer le bac collecteur.

Si un filtre est utilisé, le replacer maintenant. La machine est de nouveau prête à fonctionner.

Accessoires, stockage, mise au rebut, garantie

Accessoires

Les accessoires suivants sont disponibles dans le commerce ou auprès du service Clientèle :

Accessoires	N° commande	
	Com- merce	Service Clientèle
Pastilles de nettoyage	TZ60001	310575
Pastilles de détartrage	TZ60002	310967
Filtre eau	TZ70003	467873
Graisse (Tube)	–	311368

Stockage

Afin d'éviter les problèmes dus au gel lors du transport et du stockage, vider entièrement la machine avant de l'expédier.



Pour cela, la machine doit être prête à fonctionner, le réservoir d'eau (12) doit être rempli.

1. Placer un grand récipient étroit sous le mousseur de lait (10).
2. Sélectionner à l'écran **Mousse lait**, appuyer sur la touche **start stop** (8) et laisser s'échapper la vapeur durant 15 s environ.



3. A l'aide de l'interrupteur électrique **O/I** (1) mettre la machine hors service.
4. Vider le réservoir d'eau (12) et le bac collecteur (20).

Mise au rebut

Cet appareil est identifié selon la Directive européenne 2002/96/CE relative aux déchets d'équipements électriques et électroniques (DEEE). Cette directive définit les conditions de collecte et de recyclage des appareils en fin de vie à l'intérieur de l'Union Européenne. S'informer auprès du revendeur sur la procédure actuelle de recyclage.

Garantie

Les conditions de garantie applicables sont celles publiées par notre distributeur dans le pays où a été effectué l'achat. Le revendeur chez qui vous êtes procuré l'appareil fournira les modalités de garantie sur simple demande de votre part. En cas de recours en garantie, veuillez toujours vous munir de la preuve d'achat. Sous réserve de modifications.

Éliminer soi-même les problèmes simples

Problème	Cause	Remède
Affichage de Remplir le bac à café . Bien que le bac à café soit rempli le broyeur ne parvient pas à mouder les grains.	Les grains ne tombent pas dans le broyeur (grains trop gras).	Changer éventuellement de café. Une fois que le bac à café est vide, l'essuyer avec un chiffon sec.
Impossible de préparer de l'eau chaude.	Le mousser de lait ou le support du mousser de lait est obturé.	Nettoyer le mousser de lait ou son support.
Trop peu de mousse de lait ou mousse trop liquide. Le mousser de lait n'aspire pas le lait.	Le mousser de lait ou le support du mousser de lait est obturé.	Nettoyer le mousser de lait ou son support.
	La soupape d'air du mousser de lait est collée.	Nettoyer avec précaution la soupape, par ex. à l'aide d'un coton-tige, voir point « Nettoyage du mousser de lait » du Mémento.
	La machine est fortement entartrée.	Détartrer la machine.
	Lait non adapté.	Utiliser du lait à une teneur en matières grasses de 1,5 %.
	Le mousser de lait (10) n'est pas correctement monté.	Humidifier les éléments du mousser lait et serrer vigoureusement.
Le café s'écoule goutte à goutte ou ne s'écoule plus.	La mouture est trop fine. Le café en poudre est trop fin.	Régler une mouture moins fine. Utiliser du café en poudre à mouture moins fine.
	La machine est fortement entartrée.	Détartrer la machine.
Le café ne présente pas de « crème ».	Qualité du café ne convient pas.	Utiliser un café avec une proportion plus importante de Robusta.
	Les grains ne sont pas fraîchement torréfiés.	Utiliser des grains fraîchement torréfiés.
	La mouture n'est pas adaptée aux grains de café.	Régler une mouture plus fine.

Éliminer soi-même les problèmes simples

Problème	Cause	Remède
Le café est trop « acide ».	La mouture n'est pas assez fine ou bien le café en poudre n'est pas assez fin.	Régler une mouture plus fine ou utiliser un café en poudre plus fin.
	Qualité de café non adaptée.	Utiliser un café torréfié plus foncé.
Le café est trop « amer ».	La mouture est trop fine ou bien le café en poudre est trop fin.	Régler une mouture moins fine ou utiliser un café en poudre moins fin.
	Qualité du café ne convient pas.	Changer de qualité de café.
Affichage à l'écran Défaillance Appeler Service Clientèle	Une défaillance s'est produite dans la machine.	Appeler la hotline (voir dernières pages de couverture).
Le filtre à eau ne tient pas dans le réservoir d'eau.	Le filtre d'eau n'est pas correctement fixé.	Placer le filtre d'eau bien droit et appuyer fortement pour l'enfoncer dans le réservoir.
Le marc de café n'est pas compact et il est trop humide.	La mouture est trop fine ou trop grossière ou bien la quantité de café moulu utilisée est trop faible.	Régler la mouture plus grossière ou plus fine ou bien utiliser 2 cuillères-doses de café moulu bien rases.
Affichage du message Nettoyage de l'unité de percolation	Unité de passage encrassée.	Nettoyer l'unité de passage.
	Trop de café moulu dans l'unité de passage.	Nettoyer l'unité de passage (remplir au maximum 2 cuillères-doses de café moulu bien rases).
	Le mécanisme de l'unité de percolation ne fonctionne pas aisément.	Démonter l'unité de percolation et appliquer de la graisse spéciale (N° de commande 311368), voir chapitre « Entretien et nettoyage quotidien ».

Éliminer soi-même les problèmes simples

Problème	Cause	Remède
Qualité de la mousse de café ou de lait variable.	La machine est entartrée.	Détartrer la machine en utilisant deux pastilles de détartrage et en respectant les instructions.
Présence d'eau sur le fond interne de la machine une fois que l'on a retiré le bac collecteur.	Bac collecteur retiré trop tôt.	Retirer le bac collecteur en attendant quelques secondes après la dernière boisson préparée.

S'il n'est pas possible de résoudre les problèmes, n'essayez pas de trouver le défaut vous-même, de démonter la machine ou de la réparer vous-même. Appeler la hotline (voir dernières pages de couverture).

Congratulazioni...

... per l'acquisto di questo prodotto. Con questa macchina per caffè espresso estraibile Lei ha acquistato un elettrodomestico moderno di grande valore, che coniuga una tecnologia innovativa, una varietà di funzioni e un notevole comfort di utilizzo.

Questo apparecchio permette di preparare in modo assolutamente semplice e rapido gustose bevande calde, sia che si tratti di una tradizionale tazza di caffè, di un piacevole caffè latte oppure di latte macchiato, di un cremoso cappuccino o di un potente espresso. Allo stesso tempo questo apparecchio offre notevoli possibilità di adeguamento ai propri gusti personali. Per poter utilizzare la macchina per caffè espresso con tutte le sue possibilità e funzioni in modo sicuro ed affidabile, è necessario prendere confidenza con tutti i suoi componenti, funzioni, indicatori ed elementi di comando. Il presente Manuale d'uso può esservi di aiuto. Prendetevi un po' di tempo e leggetelo prima di mettere in funzione l'apparecchio.

Informazioni sull'utilizzo di queste istruzioni

È possibile aprire il risvolto della copertina delle istruzioni. Qui troverete delle figure dell'apparecchio, contrassegnate con dei numeri, ai quali verrà fatto riferimento nelle istruzioni stesse. Esempio: "Serbatoio acqua (12)".



Lasciando aperto il risvolto, potrete sempre ricercare rapidamente il riferimento, indipendente da quale capitolo delle istruzioni stiate consultando.

Le indicazioni sul display e le diciture dei tasti sono identificate nelle istruzioni con una scrittura diversa rispetto a quella utilizzata per il normale testo delle istruzioni. Questo consente di riconoscere se si tratta di un testo visualizzato sull'apparecchio o stampato.

Esempio: **Espresso**

Gli elementi di comando di uso più frequente vengono rappresentati con simboli:

 Manopola

 Tasto

L'apparecchio è corredato da un'istruzione breve nella quale si possono consultare rapidamente le funzioni più importanti. Il manualetto di istruzioni si può conservare nell'apposito inserto esterno sul lato destro dell'apparecchio.

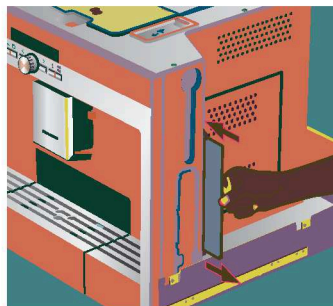

Indice

82 Istruzioni di sicurezza

83 Struttura e componenti

83 Elementi di comando e indicatori

- 83 Interruttore di rete O/I
 - 84 Menu e display
 - 85 Messaggi sul display
 - 86 Sistema di estrazione
 - 86 Accessori
-

86 Messa in esercizio

- 86 Informazioni generali
 - 87 Modalità risparmio
 - 87 Avviare l'apparecchio
-

88 Preparazione delle bevande

- 88 Selezione della bevanda
- 89 aromaDoubleShot
- 89 Un esempio
- 90 Preparazione con caffè in polvere
- 90 Preparazione con latte
- 91 Preparazione di due tazze contemporaneamente
- 92 My coffee
- 92 Preparare la schiuma latte e il latte caldo
- 93 Prelievo di acqua calda

93 Informazioni ed impostazioni

- 93 Informazioni sul display
 - 94 Impostazioni sul display
 - 95 Impostare la quantità per tazza
 - 96 Regolazione del grado di macinatura
 - 96 Rilevare la durezza dell'acqua
 - 97 Suggerimenti per risparmiare energia
-

97 Cura e pulizia giornaliera

- 97 Cura giornaliera
 - 98 Pulizia del sistema latte
 - 99 Pulire l'unità di infusione
-

100 Programmi di servizio

- 101 Decalcificare
 - 102 Pulire
 - 102 Calc'n'Clean
-

103 Accessori, deposito, smaltimento, garanzia

- 103 Accessori
 - 104 Deposito
 - 104 Smaltimento 
 - 104 Garanzia
-

105 Soluzione dei problemi più semplici

Istruzioni di sicurezza

Prima di utilizzare l'apparecchio, leggere attentamente il Manuale d'uso, attenetevi a quanto prescritto e conservatelo. Attenersi anche alle allegare Istruzioni brevi.

Questa macchina per espresso automatica è destinata alla produzione di quantità per l'uso domestico o ad usi simili a quello domestico, quali cucine per piccoli studi, negozi, uffici, aziende agricole o altro tipo di aziende artigianali, nonché per l'utilizzo da parte di ospiti in pensioni, piccoli alberghi e simili configurazioni residenziali.

Nell'apparecchio si possono inserire solo acqua pulita e le sostanze descritte nelle presenti istruzioni (caffè liquido detergente/ decalcificante).

Utilizzare l'apparecchio solo in ambienti interni ed a temperatura ambiente. Non lasciare che l'apparecchio venga utilizzato da bambini o da persone con ridotte capacità di percezione fisica o ridotte facoltà psichiche oppure che non dispongano della necessaria esperienza o conoscenze, a meno che non siano sorvegliate o abbiano ricevuto un'istruzione sull'uso dell'apparecchio da parte di una persona responsabile della loro sicurezza. Tenere l'apparecchio fuori dalla portata dei bambini. Sorvegliare i bambini, per evitare che giochino con l'apparecchio.



Pericolo di scossa elettrica!
Collegare e utilizzare l'apparecchio solo in conformità con i dati indicati sulla targhetta identificativa. Usare l'apparecchio solo se il cavo di alimentazione e l'apparecchio stesso non presentano danni. In caso di guasto staccare immediatamente l'apparecchio dalla rete mediante l'apposito interruttore. Quindi staccare la spina. Non aprire né smontare l'apparecchio. Non immergere mai il cavo di alimentazione in acqua. Per evitare danni, eventuali riparazioni dell'apparecchio, quali ad esempio una linea di alimentazione danneggiata, possono essere eseguite solo dal nostro servizio di assistenza clienti.



Pericolo di lesione!
Non inserire le dita nel macinacaffè!





Pericolo di ustione!
L'innesto schiuma per latte/acqua calda si riscalda molto. Dopo l'utilizzo, prima di toccare l'apparecchio, lasciarlo raffreddare.



Pericolo di lesioni!
Estrarre e inserire l'apparecchio dal mobile di incasso usando la dovuta cautela per evitare che le dita restino incastrate.

Struttura e componenti

(Ved. illustrazione sul risvolto interno della copertina delle presenti istruzioni)

- 1 Interruttore di rete **O/I**
- 2 Tasto **on off** (“modalità di risparmio”)
- 3 Tasti di selezione **< >**
- 4 Manopola  per eseguire le impostazioni sul display
- 5 Display
- 6  Tasto di estrazione
- 7 Tasto **i** (Informazioni/Impostazioni)
- 8 Tasto **start stop**
- 9 Uscita caffè (regolabile in altezza)
- 10 Innesto schiuma estraibile (prelievo latte/acqua calda)
- 11 Sportello di copertura per uscita caffè/latte
- 12 Serbatoio acqua estraibile
- 13 Flessibile del latte
- 14 Dosatore per caffè in polvere
- 15 Serbatoio dei chicchi di caffè con coperchio salvaroma
- 16 Selettore per il grado di macinatura
- 17 Cassetto per caffè in polvere (caffè macinato/compressa di detergente)
- 18 Sportelli dell'unità di infusione caffè
- 19 Apriporta
- 20 Unità raccogliocce
- 21 Istruzioni brevi
- 22 Vano innesto schiuma
- 23 Unità di infusione caffè
 - a) Blocco dell'unità di infusione caffè
 - b) Pulsante unità di infusione caffè
- 24 Vassoio di sgocciolamento
- 25 Raccogliocce
- 26 Contenitore per i fondi di caffè
- 27 Pannello del raccogliocce
- 28 Recipiente per il latte (isolato)

Elementi di comando e indicatori

Interruttore di rete **O/I**

Con l'interruttore di rete **O/I** (1) si attiva il “modo di risparmio” dell'apparecchio oppure lo si disattiva completamente (l'alimentazione della corrente viene interrotta). Nel “modo di risparmio” il tasto **on off** (2) si accende in bianco.

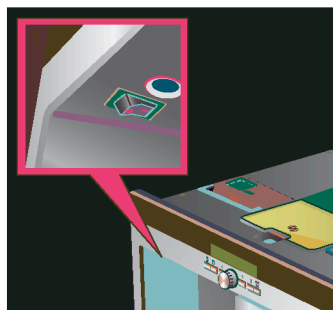

Importante!

Durante il funzionamento non azionare l'interruttore di rete spegnere l'apparecchio solo quando questo si trova nel “modo di risparmio”, in caso contrario il risciacquo automatico non viene eseguito.

Menu e display

Per facilitare al massimo l'utilizzo e allo stesso tempo per mettere a disposizione una varietà di funzioni, l'apparecchio è dotato di una facile gestione mediante menu, che permette di scegliere tra numerose possibilità con soli pochi passi, dopo avere brevemente preso confidenza delle istruzioni. Il display visualizza il programma rispettivamente scelto dall'utente e lo informa ad esempio se viene versata acqua o caffè oppure se è necessario eseguire un programma di servizio.

Di seguito si descrivono le modalità generali di utilizzo del menu.

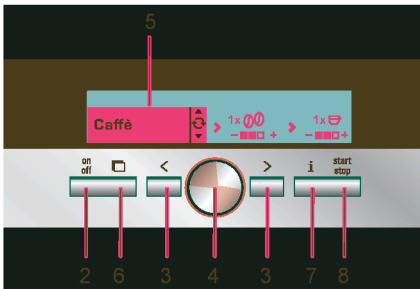

- ▶ **on off** (2): Accende l'apparecchio o attiva il "modo di risparmio". Successivamente l'apparecchio esegue un risciacquo, a meno che
 - all'attivazione non sia ancora caldo
 - prima dell'attivazione del "modo di risparmio" sia stato prelevato del caffè.

L'apparecchio è pronto per l'uso quando sul display viene visualizzato il menu per la selezione delle bevande (5).



L'apparecchio riconosce l'estrazione del raccogliocce (20) anche in "modalità di risparmio".

- ▶ **< >** (3): Permette di spostarsi a sinistra e a destra sul display (5). Il punto di menu attualmente attivo ha uno sfondo bianco.
- ▶ **Manopola** (4): ruotandola è possibile eseguire o modificare le impostazioni sul display (ad es. dell'intensità o della quantità di caffè).
- ▶ **Display** (5): tramite simboli o testi, il display visualizza le impostazioni, i processi in corso e i messaggi.
- ▶ Con **☑** (6) l'apparecchio fuoriesce automaticamente dal mobile di incasso (ved. "Sistema di estrazione").
- ▶ **i** (7): Toccando **i** (7) vengono visualizzate delle informazioni (ved. "Informazioni sul display"). Tenendo premuto **i** (7) per più di 3 secondi, si apre il menu di impostazione (ved. "Impostazioni sul display").
- ▶ Premendo **start stop** (8) si avvia la preparazione delle bevande oppure un programma di servizio. Premendo nuovamente **start stop** (8) durante la preparazione di una bevanda, è possibile fermare in anticipo il prelievo della bevanda.

Messaggi sul display

Oltre all'attuale stato dell'apparecchio, il display visualizza diversi messaggi che forniscono informazioni di stato oppure che comunicano quando è necessario l'intervento da parte di un utente. Non appena è stato eseguito l'intervento necessario, il messaggio scompare e viene visualizzato nuovamente il menu per la selezione della bevanda.

Informazioni:



Messaggio del display	Significato
Serb. acqua in esaur.	Sarà presto necessario riempire il serbatoio dell'acqua
Serb. chicchi in esaur.	Sarà presto necessario riempire il serbatoio dell'acqua
Si prega di attendere...	L'apparecchio sta eseguendo una funzione. Si prega di avere un momento di pazienza.
La bevanda è pronta.	Ora è possibile estrarre la bevanda

Richieste di intervento:

Messaggio del display	Operazione da eseguire
Riempire serbatoio acqua	Riempire il serbatoio dell'acqua
Inserire serbatoio acqua	Inserire il serbatoio dell'acqua
Controllare serbat. acqua	Estrarre il serbatoio e inserirlo correttamente
Inserire raccogliocce	Inserire il raccogliocce
Vuotare raccogliocce	Vuotare e pulire il raccogliocce
Riempire serbatoio chicchi	Riempire il serbatoio dei chicchi di caffè
Inserire innesto schiuma	Inserire l'innesto schiuma
Inserire unità di infusione caffè Chiudere sportello	Inserire l'unità di infusione caffè e chiudere lo sportello
Pulire unità di bollitura	Pulire l'unità di infusione.
Cambiare filtro	Cambiare il filtro dell'acqua
Decalcificare	Eseguire il programma di servizio "Decalcificare"
Eseguire pulizia	Eseguire il programma di servizio "Eseguire pulizia"
Calc'n'Clean	Eseguire il programma di servizio "Calc'n'Clean"
Lavaggio rapido sistema latte → Start	Pulire il sistema latte



Sistema di estrazione

L'apparecchio può fuoriuscire automaticamente dal mobile nel quale è incassato. Per eseguire questa operazione

- ▶ premere   (6) (assicurarsi che l'apparecchio sia acceso) oppure
- ▶ afferrare il piano di appoggio e tirarlo mediante la maniglia che si trova sul lato inferiore del piano stesso:



L'apparecchio fuoriesce automaticamente fino alla posizione 1, nella quale è possibile riempirlo con acqua, chicchi di caffè, caffè macinato, compresse detergenti o decalcificanti e prelevare gli accessori che si trovano sul lato destro dell'apparecchio stesso.

- Per estrarre completamente l'apparecchio,
- ▶ premere nuovamente   (6) ed estrarre manualmente l'apparecchio in posizione 2 oppure
 - ▶ estrarre completamente l'apparecchio tirandolo per la maniglia.

Quando l'apparecchio è in posizione 2, è possibile rimuovere l'unità di infusione caffè e regolare il grado di macinatura.

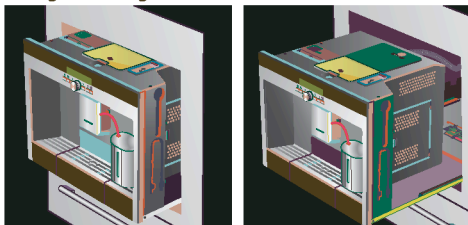

Posizione 1

Posizione 2

Quindi spingere nuovamente l'apparecchio nel mobile.



Durante il processo di infusione, l'estrazione automatica è bloccata.

Accessori

La macchina automatica per espresso è dotata di scomparti speciali nei quali si possono inserire accessori e istruzioni brevi (21). Questi scomparti speciali si trovano sul lato destro (13, 14) e sono accessibili quando l'apparecchio è estratto fino alla posizione 1.

Messa in esercizio

Informazioni generali

Utilizzare solo acqua fresca, non addizionata con anidride carbonica, e preferibilmente miscele di caffè per macchine per espresso. Non usare chicchi di caffè glassati, caramellati o trattati con altri additivi contenenti zucchero, in quanto otturano l'unità di infusione caffè.

Al primo utilizzo, oppure se l'apparecchio è rimasto inutilizzato per un periodo prolungato, la prima tazza di caffè non ha ancora un aroma pieno.

Dopo la prima messa in funzione della macchina automatica per espresso, si otterrà una crema consistente e densa solo dopo aver prodotto alcune tazze.

La macchina automatica per espresso è programmata già in fabbrica con dei valori standard che garantiscono un funzionamento ottimale. Dopo un'ora l'apparecchio si imposta automaticamente sul "modo di risparmio". Questa impostazione, come molte altre, può essere modificata (ved. modalità "Auto spegnimento in" nel capitolo "Impostazioni sul display").

Modalità risparmio

Se il raccogliogocce non è inserito, non è possibile accendere l'apparecchio e dall'uscita caffè non fuoriesce acqua. In questo caso viene visualizzato il messaggio **Inserire raccogliogocce**. Questo messaggio compare anche quando il raccogliogocce viene estratto mentre è attiva la "Modalità risparmio". Il messaggio si spegne quando il raccogliogocce viene nuovamente reinserito. L'apparecchio si trova quindi nuovamente in modalità risparmio.



Durante il funzionamento non azionare l'interruttore di rete. Spegnerne l'apparecchio solo quando questo si trova nel "modo di risparmio", in caso contrario il risciacquo automatico non viene eseguito.

Avviare l'apparecchio

1. Premere l'interruttore di rete (1).

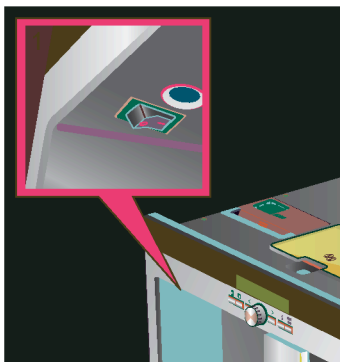

2. Sul display compare la selezione linguistica.

Sprache:
Deutsch

Start drücken

3. Premere la manopola (4) e ruotandola scegliere la lingua desiderata nella quale devono venir visualizzati gli altri testi del display. Sono disponibili le seguenti lingue:

Deutsch	Português
English	Dansk
РУССКИЙ	Norsk
Nederlands	Suomi
Français	Česky
Italiano	Türkçe
Svenska	Magyar
Español	Ελληνικά
Polski	Български

4. Premere **start stop** (8); la lingua selezionata è memorizzata, l'apparecchio si trova in "modo di risparmio". La lingua impostata può essere modificata successivamente in qualsiasi momento (ved. "Impostazioni sul display").
5. Estrarre l'apparecchio (ved. "Sistema di estrazione").
6. Estrarre verso l'alto il serbatoio dell'acqua (12), eseguire il risciacquo e riempire con acqua fresca e pulita. Non superare il contrassegno "max".

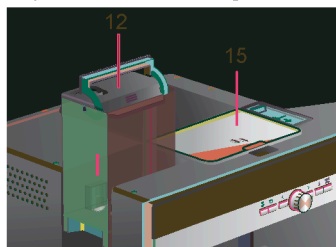

7. Inserire il serbatoio dell'acqua dritto e spingerlo completamente verso il basso.



Riempire il serbatoio dell'acqua con acqua fresca ogni giorno. Il serbatoio dell'acqua dovrebbe sempre contenere una quantità di acqua sufficiente per garantire il funzionamento dell'apparecchio.

- Riempire il serbatoio dei chicchi (15) (per la preparazione con caffè in polvere, ved. a pagina 90).
- Spingere nuovamente l'apparecchio nel mobile di incasso.
- Premere **on off** (2); il logo compare sul display. Ora l'apparecchio si riscalda ed esegue un risciacquo, una piccola quantità di acqua fuoriesce dall'uscita caffè. Sul display viene visualizzato il menu per la selezione della bevanda.



- Impostare la durezza dell'acqua (ved. "Impostazioni sul display").

Preparazione delle bevande

Selezione della bevanda

Nel menu per la selezione della bevanda, che viene visualizzato sul display dopo la messa in esercizio o dopo l'accensione e dopo aver premuto il tasto **on off** (2), con la manopola (4) selezionare la parte del display con sfondo bianco:



Espresso

Caffè

Latte Macchiato

Espresso e schiuma latte in parti uguali; viene riempito con latte; viene versato preferibilmente in un bicchiere

Cappuccino

1/3 espresso + 1/3 latte + 1/3 schiuma latte; viene prelevato preferibilmente in una tazza

Caffelatte

1/2 caffè + 1/2 latte; viene versato preferibilmente in una tazza grande

My coffee

Schiuma latte

Latte caldo

Acqua calda

Lavaggio rapido sistema latte

Per ogni tipo di bevanda, con **<** e **>** (3) è possibile selezionare ulteriori opzioni, ad es. Intensità e quantità di caffè. Le opzioni disponibili vengono visualizzate a destra, a fianco del tipo di bevanda. Nelle opzioni selezionate con **<** e **>** (3) (con sfondo bianco), è possibile eseguire ulteriori impostazioni con la manopola (4). Per la preparazione del caffè, sono disponibili le seguenti possibilità.

Intensità

2x ☕ - ■ ■ ■ +	↑ ↓	aromaDoubleShot forte
2x ☕ - ■ ■ ■ +	↑ ↓	aromaDoubleShot normale
1x ☕ - ■ ■ ■ +	↑ ↓	forte
1x ☕ - ■ ■ ■ +	↑ ↓	normale
1x ☕ - ■ ■ ■ +	↑ ↓	media

Grandezza

2x ☕ - ■ ■ ■ +	↑ ↓	grande
2x ☕ - ■ ■ ■ +	↑ ↓	medio
2x ☕ - ■ ■ ■ +	↑ ↓	piccolo
1x ☕ - ■ ■ ■ +	↑ ↓	grande
1x ☕ - ■ ■ ■ +	↑ ↓	medio
1x ☕ - ■ ■ ■ +	↑ ↓	piccolo

aromaDoubleShot

Una cottura prolungata del caffè provoca un gusto più amaro e la formazione di aromi indesiderati, che ne compromettono il sapore e la digeribilità. Per un caffè extra-forte la TK76 dispone di un'apposita funzione speciale aromaDoubleShot.

A metà della quantità di preparazione il caffè viene macinato nuovamente e infuso in modo da attivare solo gli aromi più profumati e pregiati.

La funzione aromaDoubleShot è disponibile per le seguenti bevande:

Caffè (1 tazza)

Cappuccino (1 tazza)

Latte Macchiato (1 tazza)

Caffelatte (1 tazza)

My coffee (1 tazza)

Espresso (1 tazza, media e grande)

Un esempio

Supponiamo che si voglia preparare una tazza grande di caffè mediamente forte, utilizzando caffè in chicchi.

1. Posizionare la tazza sotto l'uscita caffè (9).

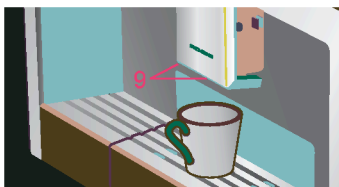

2. Ruotare la manopola (4) fino a quando sul display a sinistra compare la scritta **Caffè**:



3. Ora premere > (3) per una volta, per aprire l'impostazione dell'intensità. L'impostazione dell'intensità ora viene visualizzata con sfondo bianco:

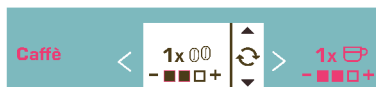

4. Ruotare la manopola (4) verso sinistra fino a quando è riempita in nero solo la casella sinistra (impostazione "media").



5. Premere nuovamente > (3), per aprire l'impostazione della quantità. L'impostazione della quantità ora viene visualizzata con sfondo bianco:



6. Ruotare la manopola (4) verso destra, fino a quando tutte e tre le caselle sono riempite in nero (impostazione di quantità "grande"):



7. Premere **start stop** (8).

Il caffè viene preparato come selezionato. Analogamente si preparano anche altri tipi di caffè, di intensità e quantità diversa.

Preparazione con caffè in polvere

Questa macchina automatica per espresso offre anche la possibilità di preparare il caffè con caffè in polvere. Per dosare il caffè in polvere, viene fornito un apposito dosatore.

1. Estrarre l'apparecchio e togliere il dosatore.
2. Aprire il cassetto per il caffè in polvere (17).

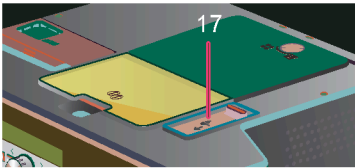

3. Versare al **massimo due** dosatori radi di caffè in polvere.



Non usare chicchi o caffè solubile.

4. Richiudere il cassetto del caffè in polvere.
5. Reinserire l'apparecchio.
6. Con la manopola (4) selezionare la bevanda e la quantità.



7. Posizionare la tazza sotto l'uscita caffè (9).

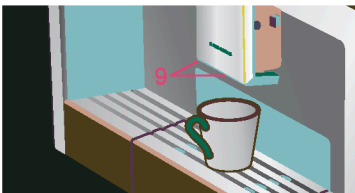

8. Premere **start stop** (8).

Il caffè viene preriscaldato e poi fluisce nella tazza.

Per preparare un'altra tazza, riempire nuovamente con il cassetto con caffè in polvere e ripetere la procedura. Se entro 90 secondi non viene preparato alcun caffè, la camera di infusione si svuota automaticamente, per prevenire un riempimento eccessivo. L'apparecchio esegue un risciacquo.

Preparazione con latte



Per ottenere una schiuma latte ottimale, utilizzare preferibilmente latte freddo con un almeno un livello dello 0,5% di grassi.

1. Abbassare lo sportello dell'innesto schiuma (11); ora l'innesto schiuma (10) è accessibile.

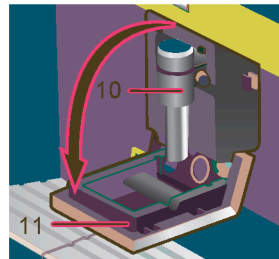

2. Estrarre l'apparecchio (ved. "Sistema di estrazione").
3. Togliere il flessibile per il latte e collegare con l'estremità finale all'innesto schiuma (10); richiudere lo sportello.

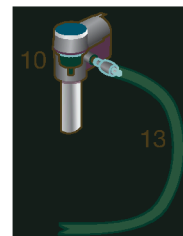
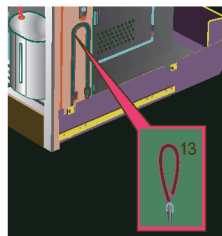

4. Reinscrivere l'apparecchio.

5. Appoggiare il recipiente del latte accanto all'innesto schiuma. Inserire il flessibile del latte nel recipiente. L'estremità intagliata del flessibile del latte che va immersa nel latte.

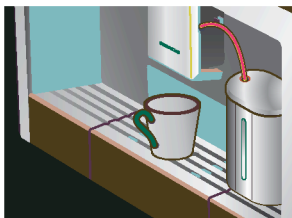

6. Posizionare la tazza o il bicchiere sotto l'uscita del caffè.
7. Con la manopola (4) selezionare l'impostazione **Latte Macchiato**, **Cappuccino**, **Caffelatte** oppure **My coffee** (per la miscela di caffèlatte personale). Sul display viene visualizzata la bevanda scelta e le impostazioni di intensità e di quantità scelte per questa bevanda.



8. Eseguire le impostazioni per intensità e quantità.
9. Premere **start stop** (8).
Dapprima il latte viene aspirato, preparato e poi versato nella tazza o nel bicchiere. Subito dopo il caffè viene preriscaldato, e quindi esce nella tazza o nel bicchiere.



Per le impostazioni dell'intensità 2x (aromaDoubleShot) l'apparecchio esegue l'infusione per due volte successive. Attendere fino a quando la procedura è completamente conclusa.



I resti secchi di latte sono difficili da pulire. Si consiglia quindi di pulire il sistema del latte dopo utilizzo (ved. "Pulizia del sistema latte").

Preparazione di due tazze contemporaneamente

1. Posizionare due tazze sotto le due uscite caffè a sinistra e a destra:

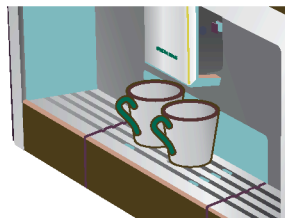

2. Con la manopola (4), selezionare **Espresso** oppure **Caffè**. Impostare l'intensità desiderata con (3) e con la manopola (4).
3. Con (3) passare alla selezione della quantità. Nella selezione della quantità continuare a ruotare la manopola (4) verso destra fino a quando sul display, davanti al simbolo della tazza, compare il segno **2 x**.



4. Impostare la quantità desiderata per le due tazze con la manopola (4) (piccola, media, grande).
5. Premere **start stop** (8).
Le due tazze vengono riempite.



L'apparecchio esegue l'infusione per due volte successive; attendere che l'intera procedura sia completa.

My coffee

L'impostazione **My coffee** consente di definire una proporzione personalizzata per la miscela di caffè e schiuma di latte.

1. Collegare il flessibile del latte all'innesto latte (ved. "Preparazione con il latte").
2. Appoggiare il recipiente del latte sul piano di appoggio. Inserire il flessibile del latte nel recipiente. L'estremità intagliata del flessibile del latte che va immersa nel latte.

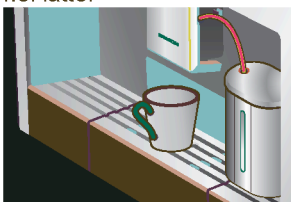

3. Posizionare la tazza sotto l'uscita caffè.
4. Con la manopola (4) selezionare **My coffee**:



5. Con (3) > (3) passare alla selezione dell'intensità. Con la manopola (4) impostare l'intensità desiderata.



6. Con (3) > (3) passare alla selezione della quantità. Con la manopola (4) impostare la quantità desiderata.



7. Con (3) > (3) passare alla selezione del rapporto di miscela. Con la manopola (4) impostare il rapporto desiderato di miscela a passi del 20 %:



8. Premere **start stop** (8).

La bevanda viene preparata con il rapporto di miscela desiderato.



Le modifiche eseguite vengono salvate automaticamente. Un'ulteriore conferma non è necessaria.

Preparare la schiuma latte e il latte caldo



Pericolo di ustioni!
L'innesto schiuma (10) si riscalda molto. Dopo l'utilizzo, prima di toccare l'apparecchio, lasciarlo raffreddare.



Per ottenere una schiuma di latte di ottima qualità, utilizzare preferibilmente latte freddo con una percentuale minima di grasso dello 1,5%.

1. Togliere il flessibile del latte e collegarlo all'innesto latte (ved. "Preparazione con il latte").
2. Posizionare la tazza o il bicchiere sotto l'uscita dell'innesto latte (10).
3. Selezionare l'impostazione desiderata **Schiuma latte** oppure **Latte caldo** ruotando la manopola (4):



4. Premere **start stop** (8).

Dall'uscita dell'innesto schiuma fuoriesce schiuma latte (per circa 40 sec.) oppure latte caldo (per circa 60 sec.). Premendo nuovamente **start stop** (8) è possibile interrompere anticipatamente la procedura.



Durante la preparazione del latte caldo è possibile che vengano emessi dei fischi, che per motivi tecnici vengono prodotto dall'innesto schiuma (10).



I resti secchi di latte sono difficili da pulire. Si consiglia quindi di pulire l'innesto schiuma dopo utilizzo (ved. "Pulizia del sistema latte").



Prima dell'uso, riscaldare con acqua calda le tazze, in particolare le tazzine da espresso.

Prelievo di acqua calda





Pericolo di ustioni!

L'innesto schiuma (10), dal quale fuoriesce l'acqua calda, diventa molto caldo. Dopo l'utilizzo, prima di toccare l'apparecchio, lasciarlo raffreddare.



L'apparecchio può preparare anche acqua calda, ad esempio per il tè.

1. Posizionare la tazza o il bicchiere sotto l'uscita del caffè.
2. Con la manopola  (4) selezionare **Acqua calda**:



3. Con  (3) passare alla selezione della temperatura. Con la manopola  (4) impostare la temperatura desiderata.



4. Premere  **start stop** (8).
L'acqua calda fuoriesce per circa 40 sec. dall'uscita dell'innesto schiuma.
Premendo nuovamente  **start stop** (8) è possibile interrompere anticipatamente la procedura.

Informazioni ed impostazioni

Con  i (7) è possibile richiedere (toccare) delle informazioni ed eseguire delle impostazioni (tenere premuto il tasto per almeno tre secondi).

Informazioni sul display

Nel menu Info (toccare il tasto  i [7]) si possono richiamare le seguenti informazioni:





- ▶ quando è necessaria la decalcificazione
- ▶ quando è necessaria la pulizia
- ▶ quando è necessario sostituire il filtro
- ▶ quanto caffè è stato prelevato dal momento della messa in servizio dell'apparecchio
- ▶ quante bevande a base di latte sono state prelevate
- ▶ quanta acqua calda è stata preparata



Impostazioni sul display

Tenere  i (7) premuto per almeno 3 secondi; compaiono diverse possibilità di impostazione:





Con  < e  > (3) è possibile passare tra le diverse possibilità di impostazione. Le impostazioni attive vengono visualizzate sul display con sfondo bianco. Per modificare l'impostazione attualmente visualizzata, utilizzare la manopola  (4). Per uscire dal menu, premere di nuovo  i (7).







Le modifiche eseguite vengono salvate automaticamente. Un'ulteriore conferma non è necessaria.



L'utente può disporre delle seguenti possibilità di impostazione:

 > **Lingua**: Ruotando la manopola  (4) è possibile selezionare la lingua del display.



 > **Quant.riemp.**: È possibile impostare la quantità singolarmente per ogni bevanda a base di caffè e per ogni dimensione di tazza (ved. "Impostare la quantità per tazza" a pagina 95).

 > **Durezza acqua**: Ruotando la manopola  (4) è possibile selezionare la durezza acqua desiderata (1, 2, 3 e 4) (ved. anche "Determinare ed impostare la durezza dell'acqua").

 > **Temperatura caffè**: Ruotando la manopola  (4) è possibile impostare la temperatura del caffè.



 > **Auto spegnimento in**: Ruotando la manopola  (4) è possibile inserire l'intervallo di tempo dopo il quale l'apparecchio passerà automaticamente al "modo di risparmio" dopo l'ultimo caffè preparato. Si possono impostare intervalli di tempo compresi tra 5 minuti e 8 ore. Il tempo preimpostato è di un'ora, ma può anche essere

ridotto per risparmiare energia.

 > **Contrasto**: Il contrasto del display può essere impostato con la manopola  (4) da -20 a +20; il valore preimpostato è 0.

 > **Illuminazione**: L'illuminazione può essere impostata su **Spento**, **Acceso** o **Spento dopo 5 min.** (impostazione standard: **Acceso**).

 > **Filtro acqua**: Ogni nuovo filtro acqua installato nel serbatoio acqua (12) deve essere risciacquato:

1. Inserire il filtro dell'acqua nel serbatoio acqua (12) e riempire il serbatoio con acqua fino al contrassegno di "max".
2. Ruotando la manopola  (4) scegliere **Premere Start** e premere  **start stop** (8).
3. Posizionare sotto l'innesto schiuma (10) un recipiente da 0,5 litri.
4. Premere  **start stop** (8). L'acqua scorre prima attraverso il filtro, per lavarlo, e quindi fuoriesce nel recipiente.

Svuotare il recipiente; l'apparecchio è nuovamente pronto per l'uso.

Il lavaggio del filtro attiva allo stesso tempo l'impostazione per l'indicazione **Cambiare filtro**.

L'effetto del filtro è esaurito quando compare di nuovo l'indicazione **Cambiare filtro** o al più tardi dopo due mesi dall'ultimo cambio del filtro. Il filtro deve essere sostituito per motivi igienici e affinché l'apparecchio non venga intaccato dal calcare (con conseguenti danni). I filtri di ricambio sono reperibili presso i rivenditori o presso il servizio clienti (ved. "Accessori").

Dopo ogni sostituzione, il filtro nuovo deve dapprima essere lavato. A tale scopo procedere come descritto all'inizio di questo capitolo.

Se non viene inserito nessun nuovo filtro, ruotare l'impostazione del filtro dell'acqua su **Spento**.

Per informazioni dettagliate sul filtro dell'acqua, consultare le istruzioni del filtro.



Se l'apparecchio resta inutilizzato per un periodo prolungato (ad es. in vacanza), il filtro inserito dovrebbe venir lavato prima di un nuovo utilizzo. A tale scopo è sufficiente prelevare una tazza di acqua calda.

Ulteriori voci del menu Impostazioni:

> **Decalcifica**: Se l'apparecchio deve essere decalcificato, premere **start stop** (8) ed avviare il programma di decalcificazione (ved. "Decalcificare").

> **Programma di pulizia**: Se l'apparecchio deve essere pulito, premere **start stop** (8) ed avviare il programma di pulizia (ved. "Pulire").

> **Calc'n'Clean**: Se l'apparecchio deve essere decalcificato e contemporaneamente pulito, premere **start stop** (8) ed avviare il programma Calc'n'Clean (ved. "Calc'n'Clean").

> **Imp. predefinita**: È possibile cancellare le impostazioni personalizzate e ripristinare le impostazioni predefinite (reset). Per attivare le impostazioni predefinite, premere **start stop** (8).



Per attivare le impostazioni predefinite dell'apparecchio, è possibile procedere anche come indicato qui di seguito:

1. Spegnerne completamente l'apparecchio con l'interruttore di rete **O/I** (1).
2. I tasti < e > (3) devono venir premuti contemporaneamente, tenuti premuti e riaccendere l'apparecchio con l'interruttore di rete **O/I** (1).

Le impostazioni predefinite sono nuovamente attive.

Impostare la quantità per tazza

La quantità per tazza può essere personalizzata in funzione delle tazze utilizzate. È possibile impostare separatamente la quantità per tazza per ogni bevanda a base di caffè e per ogni dimensione di tazza.

1. Per richiamare le impostazioni di base, tenere premuto per almeno 3 secondi (7).
2. Con > selezionare **Quant.riemp.**.
3. Premere **start stop** (8).
4. Con la manopola (4) selezionare la bevanda.
5. > premere.
6. Con la manopola (4) selezionare le dimensioni della tazza.
7. > premere.
8. Con la manopola (4) selezionare la quantità.

Con < si ritorna alla selezione delle dimensioni della tazza e delle bevanda. Per uscire dalle impostazioni di base premere (7). Le impostazioni sono memorizzate.

Nella selezione delle dimensioni richieste per la tazza, la quantità per tazza modificata viene rappresentata graficamente:



- quantità per tazza ridotta rispetto all'impostazione standard
- quantità per tazza maggiorata rispetto all'impostazione standard
- Standard

**Importante:**

la quantità scelta in ml è un **valore orientativo** e può variare notevolmente ad esempio in funzione della formazione di crema, del grado di macinatura e del tipo di latte.



Per chicchi di caffè tostati più scuri, impostare un grado di macinatura più fine, per i chicchi tostati più chiari, impostare un grado di macinatura più grosso.

Regolazione del grado di macinatura

Con il selettore per il grado di macinatura (16), posto sul lato superiore dell'apparecchio, è possibile impostare il grado di macinatura del caffè:

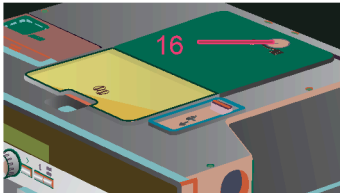
**Attenzione:**

Regolare il grado di macinatura solo se il macinacaffè è acceso. In caso contrario l'apparecchio potrebbe venir danneggiato.

1. Estrarre completamente l'apparecchio (ved. "Sistema di estrazione").
2. Nel menu per la selezione delle bevande, selezionare **Espresso**.
3. Premere **start stop** (8).
4. A macinacaffè acceso, impostare il selettore (16) da caffè in polvere fine su caffè in polvere grosso o viceversa.



La nuova impostazione è effettiva solo a partire dalla seconda tazza.

Rilevare la durezza dell'acqua

Questo apparecchio consente di impostare la durezza dell'acqua. L'impostazione corretta della durezza dell'acqua è importante affinché l'apparecchio possa indicare per tempo quando è necessario eseguire la decalcificazione. Il valore predefinito per la durezza dell'acqua è 4. La durezza dell'acqua si può testare mediante le apposite strisce di test fornite in dotazione, oppure è possibile richiedere questa informazione all'azienda locale fornitrice.

Immergere per breve tempo la striscia di test in acqua, scuotere leggermente e dopo un minuto leggere il risultato.

Gradi di durezza dell'acqua e livelli di impostazione:

Livello	Grado di durezza dell'acqua	
	Tedesco (°dH)	Francese (°fH)
1	1-7	1-13
2	8-14	14-25
3	15-21	26-38
4	22-30	39-54

Suggerimenti per risparmiare energia

- ▶ Dopo un'ora (impostazione predefinita) la macchina automatica per espresso si imposta automaticamente sul "modo di risparmio". Nella "modalità risparmio" l'apparecchio ha un basso consumo energetico, ma, per evitare danni, continua comunque a monitorare tutte le altre funzioni rilevanti ai fini della sicurezza. Esiste la possibilità di abbreviare il tempo preimpostato di un'ora (vedere "Auto spegnimento in" nel capitolo "Impostazioni sul display"). In questo caso l'apparecchio consumerà naturalmente ancor meno.
- ▶ Se l'apparecchio non viene utilizzato: spegnerlo mediante l'interruttore direte.
- ▶ Se possibile non interrompere il prelievo di caffè o latte. L'interruzione anticipata provoca un maggiore consumo di energia e un riempimento più rapido del raccogliocce.
- ▶ Decalcificare sempre l'apparecchio quando viene visualizzato **Decalcificare** (ved. "Decalcificare"), per evitare deposito di calcare. I residui di calcare provocano un maggiore consumo di energia.

Cura e pulizia giornaliera



Pericolo di scossa elettrica!
Prima della pulizia, spegnere l'apparecchio con l'interruttore di rete. Non usare dispositivi a vapore.

Cura giornaliera

1. Pulire l'esterno dell'apparecchio con un panno morbido umido. Non usare salviette o detersivi abrasivi.
2. Sulle superfici lucide non utilizzare detersivi contenenti alcol.
3. Rimuovere sempre subito eventuali resti di calcare, caffè, latte e decalcificante. Sotto questi resti possono formarsi punti di corrosione.
4. Sciacquare il serbatoio dell'acqua (12) solo con acqua.
5. Togliere il vassoio di sgocciolamento (24). Estrarre il raccogliocce (25). Togliere il coperchio del raccogliocce (27). Svuotare l'acqua ed i fondi di caffè (26). Lavare il raccogliocce oppure metterlo in lavastoviglie. Non mettere in lavastoviglie né il vassoio di sgocciolamento (24) né il coperchio del raccogliocce (27).

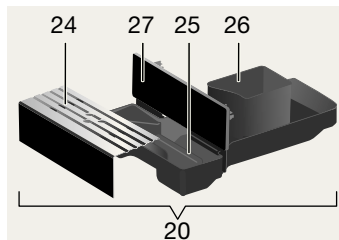

6. Pulire il coperchio e il rivestimento isolante del recipiente del latte esclusivamente con un panno umido. Non lavare in lavastoviglie.
7. Pulire con un panno l'interno dell'apparecchio (alloggiamento delle vaschette).

8. Pulire l'innesto schiuma (descritto qui di seguito).
9. Reinscrivere tutte le parti.



Importante: il raccogli-gocce uscita caffè (25) e il contenitore per fondi di caffè (26) si dovrebbe vuotare e pulire ogni giorno, per evitare la formazione di muffe.



Quando l'apparecchio viene attivato nello stato freddo con  **on off** (2) oppure, dopo il prelievo del caffè, viene impostato nel "modo di risparmio", avviene un lavaggio automatico dell'apparecchio stesso. Quindi il sistema di linee contenute all'interno dell'apparecchio si pulisce da solo.



Importante: se l'apparecchio non è stato utilizzato per lungo tempo (ad esempio dopo una vacanza), è necessario eseguire una pulizia a fondo dello stesso, comprendendo anche la linea del latte e il bollitore.

Pulizia del sistema latte



Pericolo di ustioni!
L'innesto schiuma (10) si riscalda molto. Dopo l'utilizzo, prima di toccare l'apparecchio, lasciarlo raffreddare.



Il messaggio **Lavaggio rapido sistema latte** → **Start** compare

- ▶ quando non è stata effettuata la pulizia dopo l'uso
- ▶ quando l'apparecchio viene attivato nel "modo di risparmio" **on off** senza che prima sia stata eseguita la pulizia
- ▶ poco prima che l'apparecchio passi automaticamente al "modo di risparmio", senza che in precedenza sia stata eseguita la pulizia

Se compare questo messaggio, avviare la fase 2 descritta in "Lavaggio rapido sistema latte".

Dopo ogni utilizzo pulire il sistema latte.

Lavaggio rapido sistema latte:

1. Nel menu per la selezione bevande, selezionare la voce **Lavaggio rapido sistema latte**.
2. Premere  **start stop** (8).
3. Posizionare una tazza sotto l'innesto latte (10) e immergere l'estremità del flessibile latte nella tazza.
4. Premere  **start stop** (8).
L'apparecchio ora versa automaticamente acqua nella tazza e la aspira per il lavaggio attraverso il flessibile latte. Dopo circa 1 minuto la procedura di lavaggio è conclusa.
5. Vuotare la tazza e pulire il flessibile latte.



Tutti gli altri pezzi possono anche essere puliti in lavastoviglie.

Lavaggio sistema latte:

1. Scomporre l'innesto latte per la pulizia. A tale scopo abbassare lo sportello di copertura (11), afferrare in senso orizzontale l'innesto schiuma (10) ed estrarlo diritto in avanti.

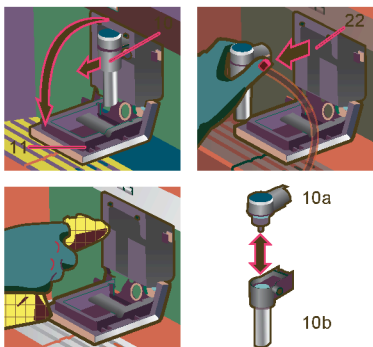

2. Pulire l'alloggiamento dell'innesto schiuma (22) con un panno morbido.
3. Smontare l'innesto schiuma (10a e 10b).
4. Lavare i pezzi a mano oppure in lavastoviglie (nel cestello delle posate).
5. Rimontare i singoli pezzi e inserirli nell'apparecchio. Spingere in fondo fin nella posizione finale.

Pulire l'unità di infusione

Oltre al programma di pulizia automatica, si dovrebbe estrarre l'unità di infusione per pulirla ad intervalli regolari.



Attenzione: pulire l'unità di infusione senza detersivi e non lavare in lavastoviglie.

1. Estrarre completamente l'apparecchio (ved. "Sistema di estrazione").
2. Attivare il "modo di risparmio" dell'apparecchio con  **on off** (2).
3. Disattivare completamente con l'interruttore di rete **O/I** (1); nessun testo deve essere più illuminato.

4. Afferrare l'apriporta (19) spingere all'indietro lo sportello (18) che consente di accedere all'unità di infusione (23):

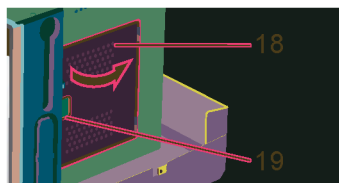

5. Spingere completamente in avanti il blocco rosso (23a) sull'unità di infusione.



6. Premere il pulsante (23b) ed estrarre quindi l'unità di fusione (23):

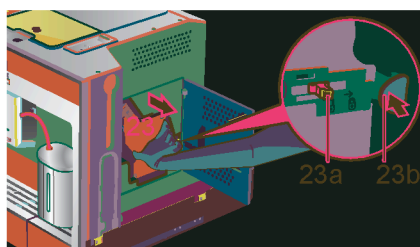

7. Pulire bene il bollitore (23) sotto l'acqua corrente.

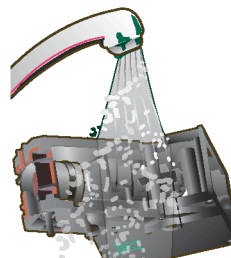

8. Pulire bene l'interno dell'apparecchio con un panno umido e togliere le eventuali tracce di caffè.

9. Lasciar asciugare l'unità di infusione e il vano interno dell'apparecchio.
10. Inserire l'unità di infusione (23) fino in fondo. Spingere il blocco rosso (23a) completamente all'indietro e chiudere gli sportelli (18).



Nota: dopo una pulizia approfondita, sarebbe opportuno lubrificare regolarmente tutte le guarnizioni del bollitore per garantire una cura ottimale. A tale scopo applicare in modo uniforme uno strato sottile dell'apposito grasso (n.ordine 311368).

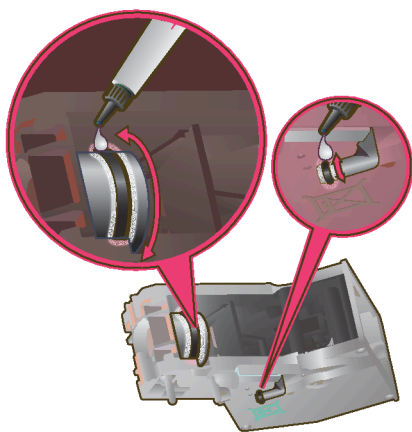

Programmi di servizio

In determinati intervalli di tempo, a seconda dell'utilizzo dell'apparecchio, sul display, al posto della selezione del caffè, compare una delle seguenti indicazioni:

 **Cambiare filtro**
Tasto i per 3 sec.

 **Eseguire pulizia**
Tasto i per 3 sec.

 **Decalcificare**
Tasto i per 3 sec.

 **Calc'n'Clean**
Tasto i per 3 sec.

In questo caso si dovrebbe immediatamente sostituire il filtro dell'acqua e pulire o decalcificare l'apparecchio con il corrispondente programma (la decalcificazione è descritta alla pagina seguente). In caso contrario l'apparecchio potrebbe venir danneggiato.



I programmi di servizio si possono avviare anche manualmente nel menu di impostazione (ved. "Impostazioni sul display").

Non bere i liquidi. Per decalcificare, non utilizzare mai aceto, sostanze a base di aceto, acido citrico o sostanze a base di acido citrico. Per decalcificare o pulire, utilizzare esclusivamente le compresse fornite in dotazione. Queste compresse sono state sviluppate appositamente per le macchine automatiche per espresso e si possono acquistare presso il servizio clienti (ved. "Accessori").

Non inserire mai compresse decalcificanti o altre sostanze decalcificanti nel cassetto del caffè in polvere/cassetto per le compresse detergenti.



Importante: Se il serbatoio dell'acqua (12) è dotato di filtro, è necessario toglierlo prima di avviare il programma di assistenza e reinserirlo solo quando il programma è concluso.

Non interrompere mai il programma di servizio. Se un programma di servizio viene interrotto, ad esempio a causa di una caduta di corrente, procedere come indicato di seguito:

1. lavare il serbatoio acqua (12) e riempire con acqua fino al contrassegno di "max".
2. Premere  **start stop** (8); il programma di pulizia si avvia per circa 3 minuti:

Pulizia in corso

Decalcificare

Nel display **Decalcificare** tenere premuto il tasto  i (7) per almeno tre secondi. Compare il messaggio:

Per avviare premere 'Start/Stop'

Decalcifica

oppure

Per avviare la decalcificazione senza indicazione (ved. capitolo "Impostazioni sul display") tenere premuto il tasto  i (7) per almeno tre secondi e selezionare

Per avviare premere 'Start/Stop'

Decalcifica

Premere  **start stop** (8); il display conduce l'utente attraverso il programma:

Vuotare raccogliocce

Vuotare il raccogliocce (20).

Inserire raccogliocce

Reinserire il raccogliocce.



Se l'innesto schiuma non è inserito compare il messaggio:
Inserire innesto schiuma
Inserire l'innesto schiuma (10).

Posizionare recip. sotto innesto schiuma → Start

Posizionare sotto l'innesto schiuma (10) un recipiente da 0,5 litri. Premere

 **start stop** (8).



Se il filtro dell'acqua è attivo, compare il messaggio:

Eliminare filtro acqua → Start

Togliere il filtro dell'acqua e premere

 **start stop** (8).

Versare 0,5 l acqua + decalcificante

→ Start

Versare 0,5 l di acqua tiepida nel recipiente vuoto del serbatoio (12) fino al contrassegno **calc** (0,5 l) e sciogliervi due compresse di decalcificante.

Premere  **start stop** (8), ora il programma di decalcificazione funziona per circa 20 minuti:

Decalcificazione in corso



Se il serbatoio dell'acqua contiene una quantità troppo scarsa di soluzione decalcificante, compare il messaggio:

Manca decalcificante

Aggiung.decalcificante

Versare 0,5 l di acqua tiepida nel recipiente vuoto del serbatoio (12) fino al contrassegno **calc** (0,5 l) e sciogliervi due compresse di decalcificante. Premere

 **start stop** (8). Il programma di decalcificazione prosegue.

Sciacquare e riempire serbatoio acqua

→ Start

Lavare il serbatoio acqua e riempire con acqua fino al contrassegno di "max".

Premere  **start stop** (8), ora il programma di decalcificazione funziona per circa 1 minuto ed esegue il lavaggio:

Decalcificazione in corso

Vuotare raccogliocce

Vuotare il raccogliocce (20).

Inserire raccogliocce

Reinserire il raccogliocce.

Se viene utilizzato un filtro, è il momento di reinserirlo. L'apparecchio è nuovamente pronto per l'uso.

Pulire

Nel display **Pulire** tenere premuto il tasto  i (7) per almeno tre secondi. Compare il messaggio:

Per avviare premere 'Start/Stop' Programma di pulizia

oppure

Per avviare la decalcificazione senza indicazione (ved. capitolo "Impostazioni sul display") tenere premuto il tasto  i (7) per almeno tre secondi e selezionare

Per avviare premere 'Start/Stop' Programma di pulizia

Premere  **start stop** (8); il display conduce l'utente attraverso il programma:

Vuotare raccogliocce

Vuotare il raccogliocce (20).

Inserire raccogliocce

Reinserire il raccogliocce.

Pulizia in corso**Aprire cassetto polvere**

Estrarre l'apparecchio ed aprire il cassetto polvere (17).

Aggiungere la compressa di pulizia!**Chiudere il cassetto!**

Aggiungere una compressa di pulizia nel cassetto polvere e richiuderlo.

Premere Start

Premere  **start stop** (8), ora il programma di pulizia funziona per circa sette minuti:

Pulizia in corso**Vuotare raccogliocce**

Vuotare il raccogliocce (20).

Inserire raccogliocce

Reinserire il raccogliocce.

L'apparecchio è nuovamente pronto per l'uso.

Calc'n'Clean

Il programma Calc'n'Clean combina le due funzioni singole di decalcificazione e di pulizia. Se le scadenze dei due programmi sono ravvicinate, la macchina automatica per espresso, propone automaticamente questo programma di servizio.

Nel display **Calc'n'Clean** tenere premuto il tasto  i (7) per almeno tre secondi.

Compare il messaggio:

Per avviare premere 'Start/Stop' Calc'n'Clean

oppure

Per avviare la decalcificazione senza indicazione (ved. capitolo "Impostazioni sul display") tenere premuto il tasto  i (7) per almeno tre secondi e selezionare

Per avviare premere 'Start/Stop' Calc'n'Clean

Premere  **start stop** (8); il display

conduce l'utente attraverso il programma:

Vuotare raccogliocce

Vuotare il raccogliocce (20).

Inserire raccogliocce

Reinserire il raccogliocce.



Se l'innesto schiuma non è inserito compare il messaggio:

Inserire innesto schiuma

Inserire l'innesto schiuma (10).

Posizionare recip. sotto inserto schiuma → Start

Posizionare sotto l'innesto schiuma (10) un recipiente di almeno 1 litro.

Premere  **start stop** (8), l'apparecchio esegue un doppio lavaggio.

Pulizia in corso**Aprire cassetto polvere**

Estrarre l'apparecchio ed aprire il cassetto polvere (17).

Aggiungere la compressa di pulizia!**Chiudere il cassetto!**

Aggiungere una compressa di pulizia nel cassetto polvere e richiuderlo.



Se il filtro dell'acqua è attivo, compare il messaggio:
Eliminare filtro acqua → Start

Togliere il filtro dell'acqua e premere

start stop (8).

Versare 0,5 l acqua + decalcificante → Start

Versare 0,5 l di acqua tiepida nel recipiente vuoto del serbatoio (12) fino al contrassegno **calc** (0,5 l) e sciogliervi due compresse di decalcificante.

Premere **start stop** (8), ora il programma di decalcificazione funziona per circa 20 minuti:

Decalcificazione in corso



Se il serbatoio dell'acqua contiene una quantità troppo scarsa di soluzione decalcificante, compare il messaggio:

Manca decalcificante Aggiung.decalcificante

Versare 0,5 l di acqua tiepida nel recipiente vuoto del serbatoio (12) fino al contrassegno **calc** (0,5 l) e sciogliervi due compresse di decalcificante. Premere

start stop (8). Il programma di decalcificazione prosegue.

Sciacquare e riempire serbatoio acqua → Start

Lavare il serbatoio acqua e riempire con acqua fino al contrassegno di "max".

Premere **start stop** (8), ora il programma di decalcificazione funziona per circa 1 minuti:

Decalcificazione in corso

Quindi il programma di pulizia funziona per circa sette minuti e lava l'apparecchio.

Pulizia in corso

Vuotare raccogliocce

Vuotare il raccogliocce.

Inserire raccogliocce

Reinserire il raccogliocce.

Se viene utilizzato un filtro, è il momento di reinserirlo. L'apparecchio è nuovamente pronto per l'uso.

Accessori, deposito, smaltimento, garanzia

Accessori

I seguenti accessori sono disponibili presso i rivenditori autorizzati e presso il servizio clienti:

Accessori	Codice ordinazione	
	Rivenditori	Servizio clienti
Comprese detergenti	TZ60001	310575
Comprese decalcificanti	TZ60002	310967
Filtro acqua	TZ70003	467873
Grasso (in tubo)	–	311368

Deposito

Per evitare che l'apparecchio subisca danni a causa del gelo durante il trasporto ed il deposito, esso deve venir completamente svuotato.



L'apparecchio deve essere pronto per l'uso e il serbatoio acqua (12) deve essere pieno.

1. Posizionare un recipiente grande e stretto sotto l'innesto schiuma (10).
2. Selezionare l'impostazione **Schiuma latte** sul display, premere  **start stop** (8) e far evaporare per circa 15 secondi.



3. Spegner l'apparecchio con l'interruttore di rete **O/I** (1).
4. Svuotare il serbatoio dell'acqua (12) ed il raccogliogocce (20).

Smaltimento

Questo apparecchio è contrassegnato conformemente alla Direttiva europea 2002/96/CE Rifiuti di apparecchiature elettriche ed elettroniche (waste electrical and electronic equipment – WEEE). La direttiva stabilisce il quadro generale per un ritiro e recupero valido in tutta l'UE. Informarsi presso il rivenditore specializzato sulle attuali disposizioni per la rottamazione.

Garanzia

Per questo apparecchio sono valide le condizioni di garanzia pubblicate dal nostro rappresentante nel paese di vendita. Il rivenditore, presso il quale è stato acquistato l'apparecchio, è sempre ben disposto a fornire a richiesta informazioni a proposito. Per l'esercizio del diritto di garanzia è comunque necessario presentare il documento di acquisto. Con riserva di modifica.

Soluzione dei problemi più semplici

Problema	Causa/situazione	Soluzione
Indicazione sul display Riempire serbatoio chicchi . Anche se il serbatoio dei chicchi è pieno, l'apparecchio non macina i chicchi di caffè.	I chicchi non cadono nel macinacaffè (chicchi troppo grassi).	Cambiare tipo di caffè. Pulire il macinacaffè vuoto con un panno asciutto.
Non è possibile prelevare acqua calda.	L'innesto schiuma o l'alloggiamento dell'innesto schiuma è otturato.	Pulire l'innesto schiuma o il suo alloggiamento.
Schiuma scarsa o troppo liquida. L'innesto schiuma non aspira il latte.	L'innesto schiuma o l'alloggiamento dell'innesto schiuma è otturato.	Pulire l'innesto schiuma o il suo alloggiamento.
	La valvola ad aria nell'alloggiamento dell'innesto schiuma per latte è bloccata.	Pulire delicatamente la valvola ad aria, ad esempio con un cotton fioc, ved. Capitolo "Pulizia del sistema latte" nelle istruzioni brevi.
	L'apparecchio presenta forti calcificazioni.	Decalcificare l'apparecchio.
	Tipo di latte non adatto.	Utilizzare latte con una percentuale di grasso del 1,5 %.
	L'inserto schiuma (10) non è montato correttamente.	Inumidire le parti dell'inserto schiuma e rimontarle.
Il caffè scende solo a gocce oppure non è possibile più alcun prelievo di caffè.	Il grado di macinatura è troppo fine. Il caffè in polvere è troppo fine.	Regolare su un grado di macinatura più grosso. Utilizzare un caffè macinato più grosso.
	L'apparecchio presenta forti calcificazioni.	Decalcificare l'apparecchio.
Il caffè non ha alcuna "crema" (strato di schiuma).	Tipo di caffè non adatto.	Utilizzare una qualità di caffè che contenga una percentuale elevata di chicchi robusta.
	I chicchi di caffè non sono tostati di fresco.	Utilizzare chicchi tostati di fresco.
	Il grado di macinatura non è adatto ai chicchi di caffè.	Regolare su un grado di macinatura fine.

Soluzione dei problemi più semplici

Problema	Causa/situazione	Soluzione
Il caffè è troppo “acido”.	Il grado di macinatura è troppo grosso oppure il caffè è macinato troppo grosso.	Impostare il grado di macinatura su un valore più fine oppure utilizzare un caffè macinato più fine.
	Tipo di caffè non adatto.	Utilizzare un caffè più tostato.
Il caffè è troppo “amaro”.	Il grado di macinatura impostato è troppo fine oppure il caffè in polvere è troppo fine.	Impostare un grado di macinatura più grosso oppure utilizzare un caffè in polvere più grosso.
	Tipo di caffè non adatto.	Cambiare il tipo di caffè.
Indicazione sul display Errore Chiamare l'Assistenza	Nell'apparecchio si è verificato un errore.	Chiamare l'Assistenza (ved. risvolto della copertina posteriore).
Il filtro dell'acqua non resta incastrato nel serbatoio dell'acqua.	Il filtro dell'acqua non è fissato correttamente.	Tenere diritto il filtro dell'acqua e spingerlo saldamente nel collegamento del serbatoio.
I fondi di caffè non sono compatti e sono troppo bagnati.	Il grado di macinatura impostato è troppo fine o troppo grosso oppure è stato utilizzato troppo poco caffè macinato.	Impostare un grado di macinatura più grosso o più fine oppure utilizzare 2 dosatori rasi di caffè macinato.
Messaggi a display Pulire unità di bollitura	Unità di infusione sporca.	Pulire l'unità di infusione.
	Troppo caffè macinato nell'unità di infusione.	Pulire l'unità di infusione (usare al massimo 2 dosatori rasi di caffè macinato).
	Il meccanismo del bollitore si muove con fatica.	Rimuovere il bollitore e trattare con grasso apposito (n.ordine 311368), cfr. Cap. “Cura e pulizia giornaliera”.

Soluzione dei problemi più semplici

Problema	Causa/situazione	Soluzione
Forti differenze nella qualità del caffè o della schiuma del latte.	L'apparecchio presenta incrostazioni di calcare.	Procedere alla decalcificazione dell'apparecchio, secondo le istruzioni, con due compresse di decalcificante.
Presenza di gocce d'acqua sul fondo interno dell'apparecchio dopo aver tolto il raccogli-gocce.	Il raccogli-gocce è stato estratto troppo presto.	Estrarre il raccogli-gocce solo alcuni secondi dopo l'ultimo prelievo.

Se non è possibile risolvere un problema, non provare a trovare da soli l'errore, a smontare l'apparecchio oppure a ripararlo da soli. Chiamare l'Assistenza (ved. risvolto della copertina posteriore).

Hartelijk gefeliciteerd...

... met de aankoop van dit product. Met deze in- en uitschuifbare volautomatische espressomachine beschikt u over een kwalitatief hoogwaardig en modern keukenapparaat; het combineert innovatieve techniek met bediengemak en vele functies.

U kunt daarmee spelenderwijs en snel verscheidene goedsmakende hete dranken vers voorbereiden: een ouderwetse kop koffie, of een gezonde koffie-verkeerd of Latte Macchiato, een romige cappuccino of een sterke espresso. Het apparaat biedt u voorts talrijke mogelijkheden om de drank aan uw persoonlijke smaak aan te passen. Maak u vertrouwd met alle onderdelen, functies, meldingen en bedieningen om de volautomatische espressomachine met al zijn mogelijkheden en functies ook betrouwbaar en veilig te kunnen gebruiken. Deze gebruiksaanwijzing helpt u daarbij. Gun u daarom wat tijd en lees eerst de gebruiksaanwijzing door alvorens de machine te gaan gebruiken.

Hoe u deze gebruiksaanwijzing leest

De omslag van deze gebruiksaanwijzing kunt u – naar voren toe – uitklappen. Daar treft u afbeeldingen van de machine aan met nummers, waar deze gebruiksaanwijzing steeds naar verwijst. Voorbeeld: “watertank (12)”.



Als u de omslag uitgeklaapt laat, hebt u altijd snel een overzicht bij de hand, ongeacht waar u op dat moment in de gebruiksaanwijzing leest.

Teksten op het scherm en opschriften van toetsen worden in deze gebruiksaanwijzing met een ander lettertype weergegeven, dan de gewone tekst. U kunt herkennen dat het om tekst gaat, die de machine toont of om tekst die erop is gedrukt:

Voorbeeld: **Espresso**

Veel gebruikte bedienelementen worden met symbolen weergegeven:

 Draaiknop

 Toets

Bij de machine is een korte handleiding gevoegd, waarin u de belangrijkste functies snel kunt opzoeken. Deze kan rechts aan de buitenkant van het apparaat worden bewaard.

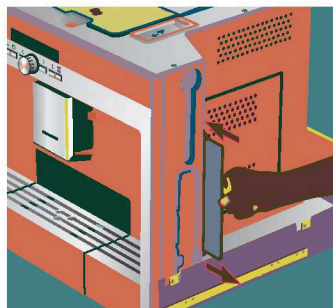

Inhoud

110 Veiligheidsaanwijzing

111 Samenbouw en onderdelen

111 Bedieningen en meldingen

- 111 Netspanningschakelaar O/I
- 112 Menu en scherm
- 112 Meldingen op het scherm
- 113 Uittreksysteem
- 114 Accessoires

114 In gebruik nemen

- 114 Algemeen
- 114 Waakstand
- 114 Apparaat in gebruik nemen

115 Toebereiden van dranken

- 115 Drankkeuze
- 116 aromaDoubleShot
- 116 Een voorbeeld
- 117 Bereiden met poederkoffie
- 118 Bereiden met melk
- 119 Twee kopjes tegelijk
- 119 My coffee
- 120 Melkschuim en warme melk bereiden
- 120 Heet water tappen

121 Informatie en instellingen

- 121 Informatie op het scherm
- 121 Instellingen via het scherm
- 123 Hoeveelheid per kopje instellen
- 123 Instellen van de maalfijnheid
- 123 Waterhardheid bepalen
- 124 Tips voor energiebesparing

124 Dagelijks onderhoud en schoonmaken

- 124 Dagelijks onderhoud
- 125 Melksysteem schoonmaken
- 126 Zetgroep schoonmaken

127 Onderhoudprogramma's

- 128 Ontkalken
- 129 Reinigen
- 130 Calc'n'Clean

131 Accessoires, opslag, afval, garantie

- 131 Accessoires
- 131 Opslag
- 131 Afval 
- 131 Garantie

132 Zelf eenvoudige problemen verhelpen

Veiligheidsaanwijzing

Lees de gebruiksaanwijzing van de machine zorgvuldig door, handel ernaar en bewaar de gebruiksaanwijzing. Let ook op de bijgesloten korte handleiding.

Deze espressoautomaat is bedoeld voor de verwerking van normale huishoudelijke hoeveelheden in huishoudens of vergelijkbare, niet-bedrijfsmatige toepassingen. Hiertoe behoort bijv. het gebruik in koffieruimten voor het personeel van winkels, kantoren, landbouw- en andere industriële bedrijven, alsmede het gebruik door gasten van pensions, kleine hotels en soortgelijke accommodaties. Vul de machine enkel met vers water en met de in deze gebruiksaanwijzing beschreven middelen (koffie, schoonmaak- en ontkalkmiddelen).

Gebruik de machine alleen in ruimten binnenshuis en bij kamertemperatuur. Laat het apparaat niet bedienen door personen (waaronder kinderen) met een verminderde zintuiglijke waarneming of geestelijke vermogens, of met ontbrekende ervaring of kennis, laat het apparaat niet zonder uw toezicht of geef instructie voor het gebruik van het apparaat aan degene, die verantwoordelijk is voor hun veiligheid. Laat geen kinderen bij het apparaat. Let er op dat kinderen niet met het apparaat spelen.



Gevaar voor elektrische schokken!

Sluit het apparaat aan, en gebruik het conform de informatie op het typeplaatje. Gebruik het apparaat niet als het apparaat of het aansluitsnoer is beschadigd. Scheid – in het geval van storingen – het apparaat direct met behulp van de netspanningschakelaar van het elektriciteitsnet. Trek daarna de stekker uit de contactdoos. Open of demonteer het apparaat niet. Dompel het aansluitsnoer nooit in water onder. Om gevaarlijke situaties te vermijden mogen reparaties aan het apparaat, bijv. een beschadigd aansluitsnoer, alleen door onze servicedienst worden uitgevoerd.



Gevaar voor verwondingen! Grijp niet in de maler.



Gevaar voor verbranding!

De melkschuimer voor melk/heet water wordt zeer heet. Laat – na gebruik – de melkschuimer eerst afkoelen alvorens hem aan te raken.



Gevaar voor verwondingen!

Trek het apparaat voorzichtig uit het inbouwmeubel en duw het voorzichtig erin terug om afklemmen van uw vingers te voorkomen.

Samenbouw en onderdelen

(Zie de illustratie op de uitklapbare eerste binnenpagina van deze gebruiksaanwijzing)

- 1 Netspanningschakelaar **O/I**
- 2 Toets **on off** ("waakstand")
- 3 Keuzetoetsen < >
- 4 Draaiknop  voor instellingen via het scherm
- 5 Scherm
- 6  Ontgrendeltoets voor het uitnemen
- 7 Toets **i** (Informatie/Instellingen)
- 8 Toets **start stop**
- 9 Koffietap (in hoogte verstelbaar)
- 10 Uitneembare melkschuimer (melk-/heet-watertap)
- 11 Afdekklep van de koffietap/
melkschuimer
- 12 Uitneembare watertank
- 13 Melkslangetje
- 14 Poederlepel
- 15 Bonenreservoir met aromadeksel
- 16 Draaikiezer voor maalfijnheid
- 17 Poederlade (koffiepoeder/
schoonmaaktabelt)
- 18 Luik voor toegang tot de
(koffie)zetmodule
- 19 Luikopener
- 20 Lekschaalmodule
- 21 Korte handleiding
- 22 Opvang van de melkschuimer
- 23 (Koffie)Zetmodule
 - a) Grendel van de zetmodule
 - b) Druktoets van de zetmodule
- 24 Lekrooster
- 25 Lekschaal
- 26 Koffiedikhouder
- 27 Scherm van de lekschaal
- 28 Melkreservoir (geïsoleerd)

Bedieningen en meldingen

Netspanningschakelaar **O/I**

U schakelt met behulp van de netspanningschakelaar **O/I** (1) het apparaat in de "waakstand" of volledig uit (de spanning wordt dan afgeschakeld). In de "waakstand" is de toets **on off** (2) wit verlicht.

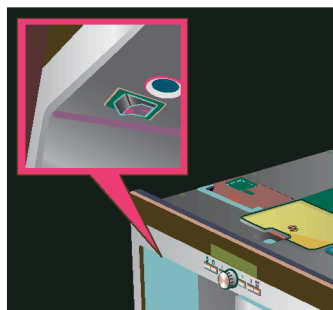

Belangrijk:

Bedien de netspanningschakelaar niet tijdens in bedrijf zijn. Schakel het apparaat enkel uit vanuit de "waakstand", zodat het automatisch wordt gespoeld.

Menu en scherm

Het apparaat is voorzien van een eenvoudig te begrijpen menu om de bediening van het apparaat voor u zo eenvoudig mogelijk te maken en om u vele functies te kunnen bieden. Als u zich er even mee vertrouwd maakt, biedt het menu u in enkele stappen de keuze uit een reeks mogelijkheden. Het scherm laat steeds het door u gekozen programma zien en informeert u, bijvoorbeeld als u water of koffie moet bijvullen of een serviceprogramma moet draaien. Hierna volgt een beschrijving van de bediening via het hoofdmenu.

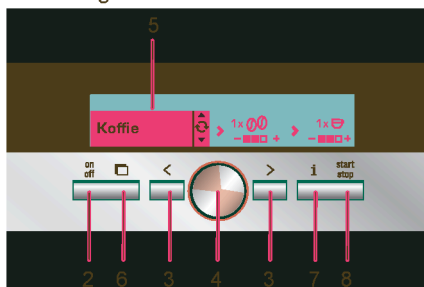

- ▶ **on off (2)**: Hiermee schakelt u het apparaat aan of in de “waakstand”. Daarna spoelt het apparaat, behalve als
 - het bij inschakelen nog warm is
 - voor het overschakelen naar de “waakstand” werd geen koffie gezet
 Het apparaat is gereed voor gebruik als het scherm het drankkeuzemenu toont (5).



Het apparaat detecteert ook in de ‘waakstand’ de verwijdering van de lekschaalmodule (20).

- ▶ **< > (3)**: Met deze toetsen navigeert u in het scherm (5) naar links of rechts. Het actieve menu-onderdeel wordt met witte ondergrond getoond.
- ▶ **Draaiknop (4)**: Door de knop te draaien kunt u in het scherm instellingen

maken of wijzigen (zoals de sterkte van de koffie of de hoeveelheid koffie).

- ▶ **Scherm (5)**: Het scherm toont met behulp van symbolen en tekst de instellingen, lopende processen en meldingen.
- ▶ Mit behulp van de toets **■ (6)** trekt u het apparaat automatisch uit het inbouwmeubel (zie “Uittreksysteem”).
- ▶ **i (7)**: Als u de toets **i (7)** indrukt, verschijnt informatie (zie “Informatie op het scherm”). Als u de toets **i (7)** langer dan 3 seconden indrukt, gaat u naar het menu “Instellingen” (zie “Instellingen via het scherm”).
- ▶ Door de toets **start stop (8)** in te drukken start het toebereiden van een drank of een onderhoudsprogramma. Door de toets **start stop (8)** tijdens het toebereiden van een drank in te drukken kunt u het proces stoppen.

Meldingen op het scherm

Op het scherm verschijnt niet alleen de actuele werking, maar ook verschillende meldingen, die u informatie verstrekken over situaties of meedelen wanneer u moet ingrijpen. Zodra u de vereiste handeling hebt uitgevoerd, verdwijnt de melding en verschijnt het drankkeuzemenu weer.

Informatie:

Schermmelding	Betekenis
Waterreserv. bijna leeg	Vul de watertank binnenkort
Bonenreserv. bijna leeg	Vul het bonenreservoir binnenkort
Even geduld...	Apparaat in werking; nog een moment geduld a.u.b.
De drank is klaar.	U kunt nu uw drank nemen



Verzoek om in te grijpen:

Schermmelding	Wat u moet doen
Waterreservoir vullen	Vul de watertank
Waterreserv. plaatsen	Plaats de watertank
Waterreserv. checken	Neem de watertank uit en plaats hem correct
Lekschaal plaatsen	Plaats de lekschaal
Lekschaal legen	Leeg de lekschaal en maak hem schoon
Bonenreservoir vullen	Vul het bonenreservoir
Melkschuimer plaatsen	Plaats de melkschuimer
Zetgroep plaatsen Deur sluiten	Plaats de zetmodule en sluit het luik
Zetgroep reinigen	Zetgroep reinigen
Filter vervangen	Vervang het waterfilter
Ontkalken	Draai het onderhoudsprogramma "Ontkalken"
Reinigen a.u.b.	Draai het onderhoudsprogramma "Reinigen"
Calc'n'Clean	Draai het onderhoudsprogramma "Calc'n'Clean"
Kort spoelen melksyst. → Start	Melksysteem spoelen

Uittreksysteem

Het apparaat kan automatisch uit een inbouwmeubel worden geschoven.



Daarvoor

- ▶ drukt u op toets   (6) (het apparaat moet ingeschakeld zijn) of
- ▶ Neem het afzetvlak weg en trek aan de nu daaronder bereikbare handgreep:



Het apparaat schuift zelfstandig naar de uitgetrokken stand 1. In deze stand kunt u water, bonen, poederkoffie en schoonmaak-/ontkalktabletten navullen, alsmede accessoires pakken van de rechter zijkant van het apparaat.

Om het apparaat volledig uit te schuiven,

- ▶ drukt u nogmaals op toets   (6) en trekt u het apparaat met de hand naar positie 2 of
- ▶ trekt u het apparaat aan de handgreep volledig naar voren.

In de uitgetrokken stand 2 kunt u de zetmodule uithemen en de fijnheid van het malen instellen.

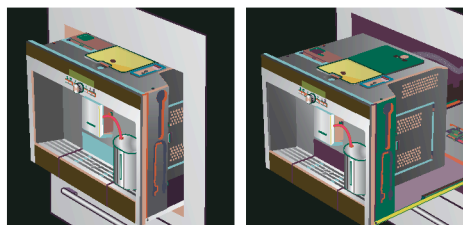

Uitgetrokken stand 1

Uitgetrokken stand 2

Duw daarna het apparaat weer tot aan de aanslag terug in het inbouwmeubel.



Tijdens het zetproces is het automatisch uittrekken geblokkeerd.

Accessoires

De volautomatische espressomachine heeft speciale vakken om de accessoires en de korte handleiding (21) bij het apparaat in op te bergen. Deze bevinden zich aan de rechter zijkant (13, 14) en zijn te bereiken als het apparaat is uitgetrokken tot stand 1.

In gebruik nemen

Algemeen

Vul de tank resp. het reservoir enkel met zuiver water zonder koolzuur en – bij voorkeur – espresso- of bonenmengsels voor volautomaten. Gebruik geen geïncepte, gecarameliseerde of met andere suikerhoudende toevoegstoffen behandelde koffiebonen: deze kunnen de zetmodule verstoppen.

Bij eerste gebruik of als het apparaat langere tijd niet werd gebruikt, heeft de eerste kop koffie nog niet de volle aroma. Als u de espressomachine voor het eerst gebruikt, krijgt u pas een voldoende dikke en stabiele laag 'crema' nadat u de eerste paar kopje hebt getapt.

De volautomatische espressomachine is af fabriek voor een optimale werking met standaardinstellingen geprogrammeerd. Het apparaat schakelt na één uur automatisch over naar de "waakstand". Deze instelling is – net als vele andere instellingen – te wijzigen (zie "Auto off na" in het hoofdstuk "Instellingen via het scherm").

Waakstand

Als de lekschaal niet op zijn plaats zit, kan het apparaat niet worden ingeschakeld en stroomt er geen water uit de koffietap. De melding **Lekschaal plaatsen** verschijnt. Deze melding verschijnt ook als de lekschaal wordt verwijderd terwijl het apparaat in de "waakstand" staat. De melding verdwijnt wanneer de lekschaal wordt teruggeplaatst. Het apparaat keert terug naar "waakstand".



Bedien de netspanningschakelaar niet tijdens bedrijf. Schakel het apparaat enkel uit vanuit de "waakstand", zodat het automatisch wordt gespoeld.

Apparaat in gebruik nemen

1. Druk de netspanningschakelaar (1) in.

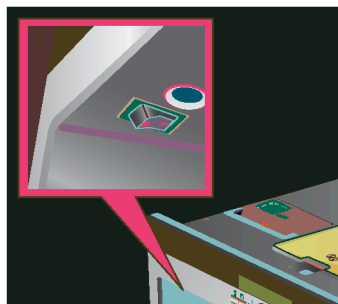

2. Op het scherm verschijnt de taalkeuze:



3. Druk de verzonken draaiknop (4) in en verdraai hem vervolgens, om de gewenste taal te kiezen waarin de schermteksten moeten verschijnen.

Volgende talen zijn beschikbaar:

Deutsch	Português
English	Dansk
РУССКИЙ	Norsk
Nederlands	Suomi
Français	Česky
Italiano	Türkçe
Svenska	Magyar
Español	Ελληνικά
Polski	Български

- Druk op de toets  **start stop** (8); de gekozen taal is nu opgeslagen en het apparaat is in de "waakstand".
U kunt de taalinstelling later op ieder gewenst moment wijzigen (zie "Instellingen via het scherm").
- Trek het apparaat naar voren (zie "Uittreksysteem").
- Neem de watertank (12) naar boven toe uit, spoel hem om en vul hem met vers, koud water. Let op het merkteken "max".

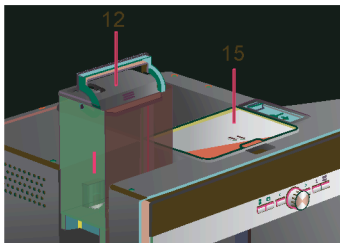

- Plaats de watertank rechtstandig en druk hem helemaal naar onderen toe aan.



Vul de watertank elke dag met vers water. Om het apparaat te kunnen gebruiken, moet de watertank steeds voldoende water bevatten.

- Vul het bonenreservoir (15) met koffiebonen (zie blz. 117 voor toebereiding met poederkoffie).
- Duw het apparaat terug in het inbouwmeubel.



- Druk de toets  **on off** (2) in, en het logo van de firma verschijnt in het scherm. Het apparaat warmt nu op en spoelt; er loopt wat water uit de koffietap. Op het scherm verschijnt nu het drankkeuzemenu:



- Stel de waterhardheid in (zie "Instellingen via het scherm").

Toebereiden van dranken

Drankkeuze

In het drankkeuzemenu dat op het scherm verschijnt na het in gebruik nemen respectievelijk na het inschakelen en het indrukken van de toets , kunt u met behulp van de draaiknop  (4) een keuze maken uit dat wat op de witte achtergrond van het scherm verschijnt:



Espresso

Koffie

Latte Macchiato

Een gelijke hoeveelheid espresso en melkschuim; wordt met melk aangevuld; wordt bij voorkeur in een hoog glas geschonken

Cappuccino

1/3 espresso + 1/3 melk + 1/3 melkschuim; wordt bij voorkeur in een kopje geschonken

Koffie + melk

1/2 koffie + 1/2 melk; wordt bij voorkeur in een brede kop geschonken

My coffee

Melkschuim

Warme melk

Warm water

Kort spoelen melksyst.

Voor iedere soort drank kunt u met behulp van de toetsen < en > (3) nog meer opties kiezen, zoals de sterkte en hoeveelheid koffie. De beschikbare opties worden rechts naast de soort drank getoond. Binnen de met de toetsen < en > (3) gekozen opties (getoond op een witte achtergrond) maakt u met de draaiknop (4) weer de gewenste instellingen. Bij het toebereiden van koffie zijn er de volgende mogelijkheden:

Sterkte:

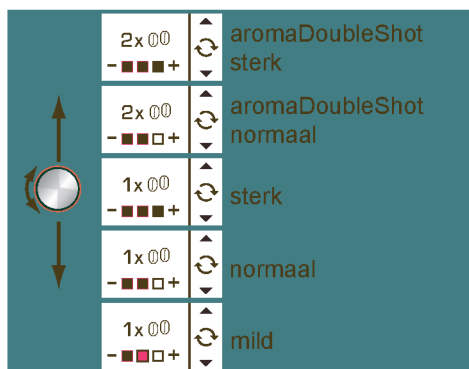

Hoefv:

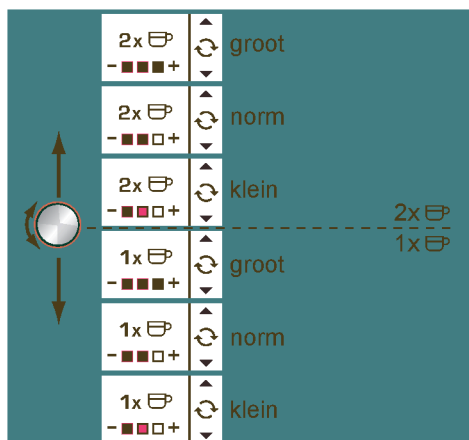

aromaDoubleShot

Hoe langer het bereiden van de koffie duurt, des te meer bittere stoffen en ongewenste aroma's vrijkomen. Dit heeft een negatieve invloed op de smaak en maakt de koffie minder goed verteerbaar. Voor extra sterke koffie heeft de TK76 daarom een speciale functie: aromaDoubleShot. Wanneer de helft van de gewenste hoeveelheid bereid is, wordt verse koffie gemalen en voor de verdere bereiding gebruikt, zodat alleen de lekkere aroma's vrijkomen.

De functie aromaDoubleShot is beschikbaar voor de volgende dranken:

Koffie (1 kopje)

Cappuccino (1 kopje)

Latte Macchiato (1 kopje)

Koffie + melk (1 kopje)

My coffee (1 kopje)

Espresso (1 kopje, middelgroot en groot)

Een voorbeeld

Stelt u zich voor, dat u een grote kop milde bonenkoffie wilt bereiden.

1. Zet een kopje onder de koffietap (9):

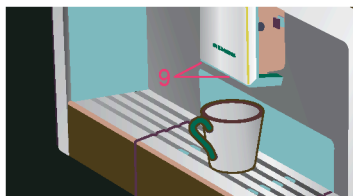

2. Draai de knop (4) totdat links in het scherm **Koffie** verschijnt:



- Druk nu éénmaal op de toets  (3) om naar de sterkte-instelling te gaan. De sterkte-instelling heeft nu een witte achtergrond:

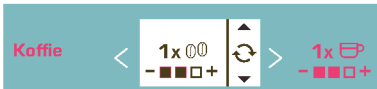

- Draai de knop  (4) linksom tot enkel nog het linker blokje zwart is (instelling "mild"):



- Druk nogmaals op de toets  (3) om naar de instelling van de hoeveelheid te gaan. Nu heeft de instelling van de hoeveelheid een witte achtergrond:



- Draai de knop  (4) rechtsom tot alle drie blokjes zwart zijn (hoeveelheid: "groot"):



- Druk op de toets  **start stop** (8).

Het door u gekozen kopje koffie wordt nu bereid. Op dezelfde manier kunt u ook andere soorten koffie met een andere sterkte of hoeveelheid bereiden.

Bereiden met poederkoffie

Deze volautomatische espressomachine biedt ook de mogelijkheid om koffie te zetten van poederkoffie. Voor het doseren is een poederlepel bijgesloten.

- Trek het apparaat naar voren en pak de poederlepel.
- Open de poederkoffielade (17).

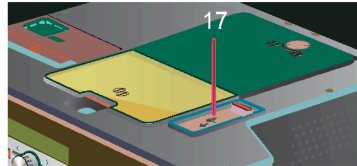

- Strooi er **maximaal twee** afgestreken lepeltjes poederkoffie in.



Doe er geen bonen of losse koffie in.

- Sluit de poederkoffielade weer.
- Duw het apparaat terug.
- Kies met behulp van de draaiknop  (4) de drank en hoeveelheid:



- Zet een kopje onder de koffietap (9).

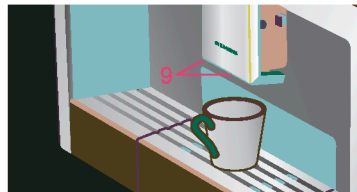

- Druk op de toets  **start stop** (8).

Nu wordt de koffie gezet en aansluitend worden het kopje gevuld.

Als u nog een kopje koffie wilt, vult u de lade opnieuw met poederkoffie, en herhaalt u het proces. Als u binnen 90 seconden geen koffie meer tapt, leegt de koffiezetkamer automatisch om te voorkomen dat deze overloopt. Het apparaat spoelt.

Bereiden met melk



Voor optimaal melkschuim gebruikt u bij voorkeur koude melk met een vetgehalte van ten minste 1,5 %.

1. Klap de afdekklep (11) van de melkschuimer omlaag, zodat de melkschuimer (10) bereikbaar is:

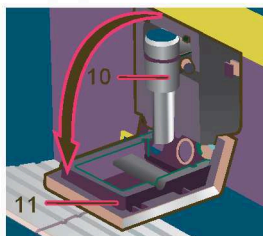

2. Trek het apparaat naar voren (zie "Uittreksysteem").
3. Neem het meegeleverde melkslangetje en sluit hem met het aansluit-uiteinde aan op de melkschuimer (10); sluit de afdekklep weer.

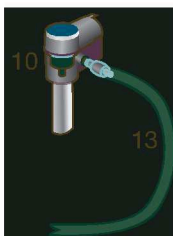
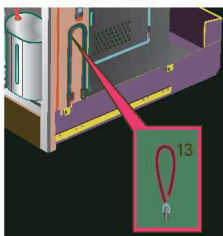

4. Duw het apparaat terug.
5. Plaats het kannetje met melk naast de melkschuimer. Steek het melkslangetje in het kannetje. Dompel het ingekerfde uiteinde van het melkslangetje in de melk:

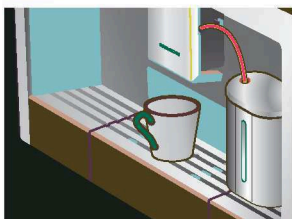

6. Plaats een kopje of glas onder de koffietap.
7. Kies door het verdraaien van de draaikop (4) uit: **Latte Macchiato**, **Cappuccino**, **Koffie + melk** of **My coffee** (uw individuele koffie-/melkmengsel). Op het scherm verschijnt de gekozen drank en de instellingen van de sterkte van de koffie en de hoeveelheid koffie voor deze bereiding:



8. Stel de sterkte en de hoeveelheid in.
9. Druk op de toets **start stop** (8). Eerst wordt nu melk aangezogen, toebereid en in het kopje of glas gegoten. Direct daarna wordt de koffie gezet en in het kopje of glas getapt.



Bij de sterkte-instellingen **2x** (aromaDoubleShot) bereidt het apparaat tweemaal achtereen. Wacht tot de bereiding helemaal voltooid is.



Opgedroogde resten melk zijn lastig te verwijderen. Maak daarom het melksysteem telkens na gebruik schoon (zie "Melksysteem schoonmaken").

Twee kopjes tegelijk

1. Zet twee kopjes links en rechts onder de beide koffietappen:

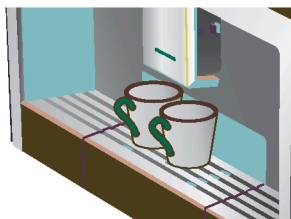

2. Kies met de draaiknop (4) **Espresso** of **Koffie**. Stel de gewenste sterkte in met behulp van de toets (3) > (3) en de draaiknop (4).
3. Ga met de toets (3) > (3) naar de keuze van de hoeveelheid. Draai om de hoeveelheid in te stellen net zolang de draaiknop (4) rechtersom tot in het scherm voor het kopjessymbool **2 x** verschijnt:



4. Stel de gewenste hoeveelheid voor de beide kopjes in met behulp van de draaiknop (4) (klein, middel, groot).
5. Druk op de toets (3) **start stop** (8). De beide kopjes worden nu gevuld.



Het apparaat zet tweemaal achter elkaar koffie, wacht dus het volledige proces af.

My coffee

In de instelling **My coffee** kunt u individueel opslaan, wat de mengverhouding van koffie en opgeschuimde melk moet zijn.

1. Sluit het melkslangetje aan op de melkschuimer (zie "Bereiden met melk").
2. Plaats het kannetje met melk op het afzetvlak. Steek het melkslangetje in het kannetje. Dompel het ingekeerde uiteinde van het melkslangetje in de melk:

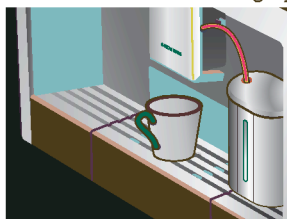

3. Zet een kopje onder de koffietap (9).
4. Selecteer met de draaiknop (4) **My coffee**:



5. Ga met de toets (3) > (3) naar de sterktekeuze. Stel met de draaiknop (4) de gewenste sterkte in:



6. Ga met de toets (3) > (3) naar de keuze van de hoeveelheid. Stel met de draaiknop (4) de gewenste hoeveelheid in:



7. Ga met de toets (3) > (3) naar de keuze van de mengverhouding. Stel met behulp van de draaiknop (4) in stappen van 20 % de gewenste mengverhouding in:



8. Druk op de toets **start stop** (8).

De drank wordt in de gewenste mengverhouding bereid.



De gemaakte wijzigingen worden automatisch opgeslagen. Een extra bevestiging is niet nodig.

Melkschuim en warme melk bereiden



Gevaar voor verbranding!
De melkschuimer (10) wordt heet. Laat – na gebruik – de melkschuimer eerst afkoelen alvorens hem aan te raken.



Voor een optimale melkschuimkwaliteit gebruikt u bij voorkeur koude melk met een vetgehalte van ten minste 1,5 %.

- Sluit het melkslangetje aan op de melkschuimer (zie "Bereiden met melk").
- Zet een kopje of glas onder de tap van de melkschuimer (10).
- Selecteer de gewenste instelling **Melkschuim** of **Warme melk** door de draaiknop (4) te verdraaien:



4. Druk op de toets **start stop** (8).

Nu komt er melkschuim (ca. 40 s) of warme melk (ca. 60 s) uit de uitloop van de melkschuimer.

Door opnieuw op de toets **start stop** (8) te drukken kan het proces voortijdig worden beëindigd.



Bij de bereiding van warme melk kan een fluitend geluid hoorbaar zijn. Dit is een technisch normaal verschijnsel bij de melkschuimer (10).



Opgedroogde resten melk zijn lastig te verwijderen. Maak daarom het melksysteem telkens na gebruik schoon (zie "Melksysteem schoonmaken").

Heet water tappen



Gevaar voor verbranding!
De melkschuimer (10), waaruit het hete water stroomt, wordt heet. Laat – na gebruik – de melkschuimer eerst afkoelen alvorens hem aan te raken.

Het apparaat kan ook heet water bereiden, bijvoorbeeld voor thee.

- Plaats een kopje of glas onder de koffietap.
- Selecteer met de draaiknop (4)

Warm water:



- Ga met de toets (3) naar de temperatuurkeuze. Stel met de draaiknop (4) de gewenste temperatuur in:



- Druk op de toets **start stop** (8). Er stroomt ongeveer 40 seconden lang heet water uit de tap van de melkschuimer. Door opnieuw op de toets **start stop** (8) te drukken kan het proces voortijdig worden beëindigd.



Tip: Verwarm uw kopjes, vooral kleine espressokopjes met een dikke wand, voor het gebruik op met warm water.

Informatie en instellingen

Met de toets i (7) kunt u door aanraken informatie oproepen en instellingen maken (minstens drie seconden lang indrukken).

Informatie op het scherm

Via het Infomenu (toets i (7) aanraken) kunt u de volgende informatie oproepen:

- ▶ wanneer een ontkalking nodig is,
- ▶ wanneer een reiniging nodig is,
- ▶ wanneer een filterwissel nodig is,
- ▶ hoeveel koffie sinds de ingebruikname van het apparaat werd bereid,
- ▶ hoeveel melkdranken er werden bereid,
- ▶ de hoeveelheid toebereid heet water.

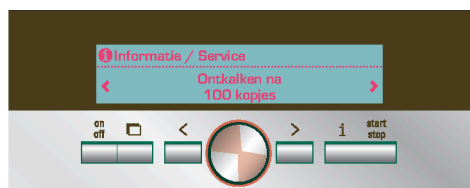

Instellingen via het scherm

Druk de toets i (7) minstens 3 seconden lang in: er verschijnen dan verscheidene instelmogelijkheden:

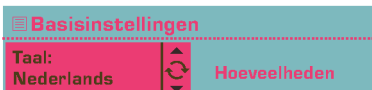

Met de toetsen < en > (3) kunt u tussen de verschillende instelmogelijkheden wisselen; de actieve instelling heeft op het scherm een witte achtergrond. U kunt de getoonde actuele instelling wijzigen met behulp van de draaiknop (4). Druk nogmaals op i (7) om het menu te verlaten.



De gemaakte wijzigingen worden automatisch opgeslagen. Een extra bevestiging is niet nodig.

U kunt kiezen uit de volgende instelmogelijkheden:



> **Taal:** Door de knop te draaien (4) kiest u de taal op het scherm.

> **Hoeveelheden:** De hoeveelheid per kopje kan voor elk type drank en elke kopjesgrootte afzonderlijk worden ingesteld (zie "Hoeveelheid per kopje instellen" op pagina 123).

> **Waterhardheid:** Door de knop te draaien (4), kunt u de gewenste hardheid van het water (1, 2, 3 en 4) selecteren (zie ook "Waterhardheid bepalen en instellen").

> **Koffietemperatuur:** Door de knop te draaien (4) kiest u de temperatuur van de koffie.

> **Auto off na:** Door de knop te draaien (4), kunt u de tijdsduur (na te laatste bereiding van een drank) instellen, waarna het apparaat automatisch overschakelt op de "waakstand". De mogelijke instelling loopt van 5 minuten tot 8 uur. De vooraf ingestelde tijdsduur is één uur; en is te bekorten om energie te besparen.

 > **Contrast:** Het contrast van het scherm is met behulp van de draaiknop  (4) in te stellen van -20 tot +20; de vooraf gemaakte instelling is 0.

 > **Verlichting:** De belichting is in te stellen op **Uit**, **Aan** of **Uit na 5 min.** (standaardinstelling **Aan**).

 > **Waterfilter:** Telkens na het plaatsen van een nieuw waterfilter in de watertank (12), moet er worden gespoeld:

1. Plaats het waterfilter in de watertank (12) en vul de tank met water tot aan het merkteken "max".
2. Kies door de knop te draaien  (4) **Op start drukken** en druk op de toets  **start stop** (8).
3. Plaats een kan met een inhoud van 0,5 liter onder de tap van de melkschuimer (10).
4. Druk op de toets  **start stop** (8). Het water stroomt nu eerst door de filter om deze te spoelen, en daarna in de kan.

Leeg de kan; het apparaat is nu weer gereed voor gebruik.

Het spoelen van de filter activeert tegelijk de instelling voor de melding **Filter vervangen**.

Als de melding **Filter vervangen** verschijnt, of minstens twee maanden later, is de werking van de filter uitgeput. Wissel - om redenen van hygiëne en opdat het apparaat niet verkalkt - de filter om (het apparaat kan schade oplopen). Vervangende filters zijn in de handel of bij de klantenservice te verkrijgen (zie "Toebehoren").

Na iedere omwisseling van filter moet deze eerst worden gespoeld. Ga daartoe tewerk zoals in het begin van dit hoofdstuk is beschreven.



Als u geen nieuw filter plaatst, draai dan de instelling van de waterfilter op **Uit**.



Uitvoerige informatie over het waterfilter vindt u in de bijgevoegde filterhandleiding.







Als u het apparaat gedurende langere tijd niet gebruikt (bijvoorbeeld tijdens vakantie), spoel dan de geplaatste filter alvorens het apparaat te gebruiken; tap daartoe eenvoudig een kop heet water.

Andere keuzes uit met instellingenmenu:

 > **Ontkalkingsprogramma:** Als u het apparaat nu wilt ontkalken, druk dan op de toets  **start stop** (8) en start het ontkalkprogramma (zie "Ontkalken").



 > **Reinigingsprogramma:** Als u het apparaat nu wilt schoonmaken, druk dan op de toets  **start stop** (8) en start het schoonmaakprogramma (zie "Reinigen").

 > **Calc'n'Clean:** Als u het apparaat gelijktijdig wilt ontkalken en schoonmaken, druk dan op de toets  **start stop** (8), en start het programma Calc'n'Clean (zie "Calc'n'Clean").

 > **Fabrieksinst.:** U kunt uw eigen instellingen wissen en de fabrieksinstelling weer activeren (reset). Druk op de toets  **start stop** (8) om de fabrieksinstelling te activeren.



Het apparaat is ook op de volgende manier terug te zetten op de fabrieksinstelling:

1. Schakel het apparaat volledig uit met behulp van de netspanningschakelaar **O/I** (1).
2. Druk de toetsen  < en  > (3) tegelijkertijd in, houd ze ingedrukt en schakel het apparaat met behulp van de netspanningschakelaar **O/I** (1) weer in. De fabriekinstellingen zijn nu weer actief.



Hoeveelheid per kopje instellen

De hoeveelheid per kopje kan afzonderlijk worden afgestemd op uw eigen kopjes. Dit kan worden gedaan voor elk type drank en elke kopjesgrootte.

1. Houd voor de standaardinstellingen  i (7) ten minste 3 seconden ingedrukt.
2. Selecteer **Hoeveelheden** met  >.
3. Druk op  **start stop** (8).
4. Kies het type drank met de draaiknop  (4).
5. Druk op  >.
6. Kies de kopjesgrootte met de draaiknop  (4).
7. Druk op  >.
8. Stel de hoeveelheid per kopje in met de draaiknop  (4).

Met  < keert u terug naar het keuzescherf voor kopjesgrootte en type drank. Als u de standaardinstellingen wilt verlaten, drukt u op  i (7). De instellingen worden opgeslagen. Wanneer de kopjesgrootte is geselecteerd, wordt de gewijzigde hoeveelheid per kopje grafisch weergegeven:



-  De verminderde hoeveelheid per kopje vergeleken met de standaardinstelling
-  De verhoogde hoeveelheid per kopje vergeleken met de standaardinstelling
-  Standaard



Belangrijk:

De gekozen hoeveelheid in ml is een **richtwaarde**, die bijv. door crèmevorming, de ingestelde maalgraad of de gebruikte soort melk aanzienlijk kan schommelen.

Instellen van de maalfijnheid

Met de draaischakelaar voor de maalfijnheid (16) bovenop het apparaat kunt u de gewenste korrelgrootte van de gemalen koffiebonen instellen:

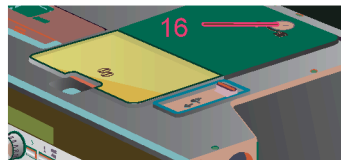

Opgelet:

Verstel de maalfijnheid enkel als het maalwerk draait. Het apparaat kan anders beschadigd raken.

1. Trek het apparaat volledig naar voren toe uit (zie "Uittreksysteem").
2. Kies **Espresso** uit het drankkeuzemenu.
3. Druk op de toets  **start stop** (8).
4. Stel – bij lopend maalwerk – de draaischakelaar (16) in van fijne korrel  naar grove korrel  of andersom.



De nieuwe instelling is pas merkbaar vanaf de tweede kop koffie.



Stel bij donker gebrande bonen een fijnere, en bij lichtere bonen een grovere maling in.

Waterhardheid bepalen

Bij dit apparaat is de hardheid van het water instelbaar. De juiste instelling van de waterhardheid is van belang, opdat het apparaat tijdig meldt, dat het moet worden ontkalkt. Af fabriek is als de waterhardheid vooraf ingesteld.

De hardheid van het water kunt u vaststellen met het meegeleverde teststrookje of opvragen bij het plaatselijke drinkwaterbedrijf.

Dompel het teststrookje kort in water onder, schud het voorzichtig af en na een minuut kunt u het resultaat aflezen.

Waterhardheidsgraden en insteltrappen:

Trap	Waterhardheidsgraad	
	Duits (°dH)	Frans (°fH)
1	1-7	1-13
2	8-14	14-25
3	15-21	26-38
4	22-30	39-54

Tips voor energiebesparing

- ▶ De volautomatische espressomachine schakelt automatisch na een uur (fabrieksinstelling) over naar de “waakstand”. Het apparaat gebruikt in de “waakstand” zeer weinig energie, maar bewaakt alle functies die relevant zijn voor de veiligheid, om schade te voorkomen. De standaardtijd van één uur kan worden bekort (zie “Auto off na” onder “Instellingen via het scherm”). Het apparaat gebruikt dan nog minder energie.
- ▶ Als u het apparaat niet gebruikt: schakel hem dan met de netspanningschakelaar uit.
- ▶ Onderbreek, indien mogelijk niet het tappen van koffie of melkschuim. Het voortijdig onderbreken leidt tot een verhoogd energieverbruik en tot sneller vollopen van de lekschaal.
- ▶ Ontkalk het apparaat altijd als de melding **Ontkalken** verschijnt (zie “Onderhoud – Ontkalken”), om kalkafzettingen te voorkomen. Kalkresten leiden tot een hoger energieverbruik.

Dagelijks onderhoud en schoonmaken



Gevaar voor elektrische schokken!

Schakel het apparaat met behulp van de netspanningschakelaar uit alvorens het apparaat schoon te maken. Gebruik geen stoomreiniger.

Dagelijks onderhoud

1. Veeg de buitenzijde met een zachte, vochtige doek af. Gebruik geen schurende doeken of reinigingsmiddelen.
2. Gebruik geen alcohol- of spiritushoudend schoonmaakmiddel op glanzende oppervlakken.
3. Resten van kalk, koffie, melk en ontkalkingsoplossing altijd direct verwijderen. Onder zulke resten kan corrosievorming optreden.
4. Spoel de watertank (12) uitsluitend om met water.
5. Neem het lekrooster (24) af. Neem de lekschaal (25) uit. Neem de blinde van de lekschaal (27) af. Verwijder water en koffiedrab (26). Maak de lekschaal schoon of doe hem in de vaatwasser. Doe het lekrooster (24) en de blinde van de lekbak (27) niet in de vaatwasser.

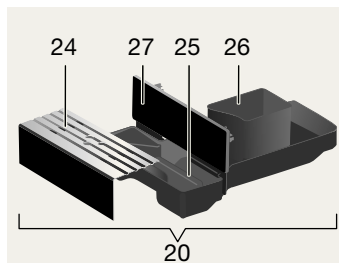

6. Het deksel en de isolatiehuls van het melkreservoir mogen slechts voorzichtig worden schoongeveegd met een vochtige doek. Niet in de vaatwasser plaatsen.
7. Veeg de binnenzijde van het apparaat (waar de lekschaal wordt geplaatst) leeg.
8. Maak de melkschuimer schoon (zie beschrijving hierna).
9. Plaats alle onderdelen weer.



Belangrijk: De lekschaal (25) en het koffiedikreservoir (26) moeten dagelijks worden gelegeerd en schoongemaakt om schimmelvorming te voorkomen.



Als het apparaat met behulp van de toets  **on off** (2) vanuit koude toestand wordt ingeschakeld of na het tappen van koffie in de “waakstand” wordt gebracht, spoelt het apparaat automatisch. Het leidingsysteem in het inwendige van het apparaat maakt zich daarmee zelf schoon.



Belangrijk: Als het apparaat langere tijd niet is gebruikt (bijv. na een vakantie), maak het hele apparaat dan grondig schoon, inclusief het melksysteem en de zetgroep.

Melksysteem schoonmaken



Gevaar voor verbranding!

De melkschuimer (10) wordt heet. Laat – na gebruik – de melkschuimer eerst afkoelen alvorens hem aan te raken.

Het bericht **Kort spoelen melksyst.**

→ **Start** verschijnt



- ▶ als na gebruik niet is gereinigd
- ▶ als het apparaat in de “waakstand” is gezet met de **on off**-knop en niet vooraf is gereinigd
- ▶ kort voordat het apparaat automatisch naar de “waakstand” schakelt zonder dat het eerst is gereinigd

Als dit bericht verschijnt, start u met stap 2 onder “Melksysteem kort doorspoelen”. Maak het melksysteem telkens na gebruik schoon.



Alle onderdelen kunnen in de vaatwasser.

Melksysteem kort doorspoelen:

1. Kies uit het drankkeuzemenu de functie **Kort spoelen melksyst.**
2. Druk op de toets  **start stop** (8).
3. Zet een kopje onder de melkschuimer (10) en steek het uiteinde van het melkslangetje in het kopje.
4. Druk op de toets  **start stop** (8). Het apparaat laat nu automatisch water in het kopje lopen en zuigt het – om te spoelen – weer aan via het melkslangetje. Na ongeveer 1 minuut is het spoelproces voltooid.
5. Leeg het kopje en maak het melkslangetje schoon.

Melksysteem schoonmaken:

1. Demonteer de melkschuimer om hem te kunnen schoonmaken. Klap daartoe de afdekklep (11) omlaag, pak de melkschuimer (10) recht op vast en trek hem naar voren toe er uit:

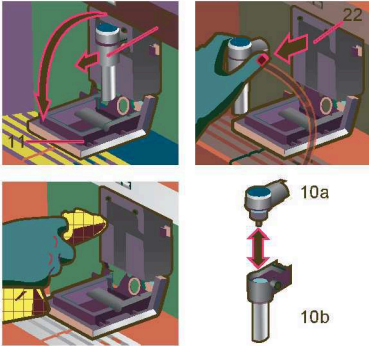

2. Maak de opvang van de melkschuimer (22) schoon met een zachte doek.
3. Demonteer de melkschuimer (10a en 10b).
4. Maak de onderdelen met de hand schoon of doe ze in de bestekkorf van de vaatwasser.
5. Monteer de afzonderlijke onderdelen weer en plaats ze in het apparaat. Druk ze tot aan de aanslag naar achteren toe aan.

Zetgroep schoonmaken

Aanvullend bij het automatische reinigingsprogramma dient de zetgroep regelmatig te worden verwijderd en gereinigd.



Opgelet: Maak de zetmodule zonder spoelmiddel schoon en doe hem niet in de vaatwasser.

1. Trek het apparaat volledig naar voren (zie "Uittreksysteem").
2. Schakel het apparaat met behulp van de toets  **on off** (2) in de "waakstand".

3. Schakel het apparaat met behulp van de netspanningschakelaar **O/I** (1) volledig uit; geen enkele toets mag meer verlicht zijn.
4. Neem de luikopener (19) en klap het luik (18) voor de zetmodule (23) naar achteren open.

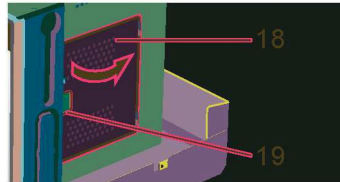

5. Schuif de rode grendel (23a) van de zetmodule helemaal naar voren:

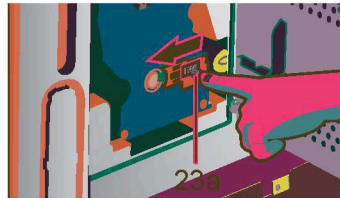

6. Druk op de rode toets (23b), pak de zetmodule (23) bij de grepen vast en neem hem voorzichtig uit:

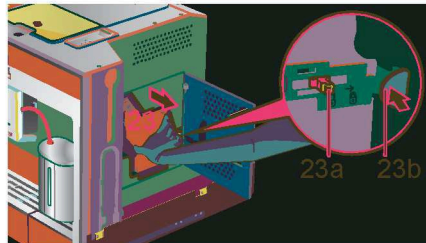

7. Spoel de zetgroep (23) grondig met stromend water.

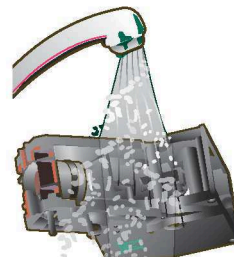

8. Veeg de binnenkant van het apparaat goed schoon met een vochtige doek en verwijder alle koffieresten.
9. Laat de zetmodule en het inwendige van het apparaat drogen.
10. Plaats de zetmodule (23) tot aan de aanslag terug. Schuif de rode grendel (23a) helemaal naar achteren en sluit het luikje (18).



N.B.: Na grondig reinigen moeten de afdichtingen van de zetgroep voor optimaal onderhoud regelmatig worden ingevet. Breng een dun laagje vet dat speciaal hiervoor bedoeld is (bestelnr. 311368) rondom de afdichtingen aan.

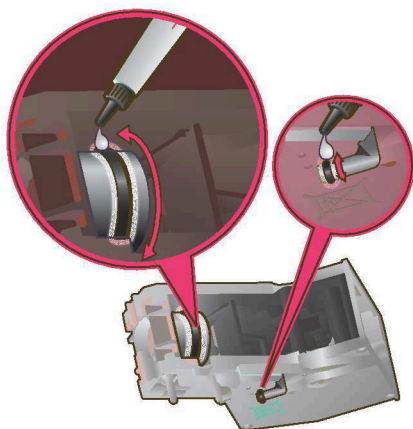

Onderhoudsprogramma's

Periodiek verschijnt – afhankelijk van de gebruiksintensiteit van het apparaat – één van de volgende meldingen op het scherm in plaats van de koffiekeuze:

 **Filter vervangen**
→ i-knop 3 s indrukken

 **Reinigen a.u.b.**
→ i-knop 3 s indrukken

 **Ontkalken**
→ i-knop 3 s indrukken

 **Calc'n'Clean**
→ i-knop 3 s indrukken

Verwissel de waterfilter nu zo snel mogelijk resp. reinig of ontkalk het apparaat met behulp van het getoonde programma (zie ook de beschrijvingen op de volgende bladzijden). Het apparaat kan anders beschadigd raken.



De onderhoudsprogramma's kunnen vanuit het instellingenmenu ook handmatig worden gestart (zie "Instellingen op het scherm").

Drink geen vloeistoffen. Gebruik voor het ontkalken nooit azijn, middelen op basis van azijn, citroenzuur of middelen op basis van citroenzuur. Gebruik voor het ontkalken en schoonmaken uitsluitend de bijgesloten tabletten. Deze werden speciaal voor deze volautomatische espressomachine ontwikkeld en kunnen in de handel en via de klantenservice worden bijgekocht (zie "Accessoires").

Doe in geen geval ontkalktabletten of andere ontkalkmiddelen in de lade voor poederkoffie of in de lade voor de schoonmaakttabletten.



Belangrijk: Is een filter in het waterreservoir (12) geplaatst, dan dient dit in elk geval voor de start van het programma te worden verwijderd. Het mag pas na de beëindiging van het programma weer worden teruggeplaatst.

Onderbreek in geen enkel geval het onderhoudsprogramma. Zou het onderhoudsprogramma worden onderbroken, bijvoorbeeld door spanninguitval, ga dan als volgt te werk:

1. Spoel de watertank (12) en vul hem met vers water tot aan het merkteken "max".
2. Druk op de toets  **start stop** (8); Het reinigingsprogramma loopt nu gedurende ca. 3 minuten.

Reinigingsprogr. loopt

Ontkalken

Bij het scherm **Ontkalken** de toets  i (7) ten minste drie seconden ingedrukt houden. Er verschijnt:

Druk om te starten op 'Start/Stop' Ontkalkingsprogramma

of

Als u wilt starten zonder het scherm (zie "Instellingen via het scherm") houdt u  i (7) minstens drie seconden ingedrukt en selecteert u

Druk om te starten op 'Start/Stop' Ontkalkingsprogramma

Druk op de toets **start stop** (8); het scherm leidt u door het programma:

Lekschaal legen

Leeg de lekschaal (20).

Lekschaal plaatsen

Lekschaal weer terugplaatsen.



Is de melkschuimer niet geplaatst, dan verschijnt de melding:

Melkschuimer plaatsen

Breng de melkschuimer (10) aan.

Reservoir onder melkschuimer plaatsen → Start

Plaats een kan met een inhoud van 0,5 liter onder de tap van de melkschuimer (10). Druk op de toets  **start stop** (8).



Als de waterfilter actief is, verschijnt de melding:

Waterfilter wegnemen → Start

Verwijder de waterfilter en druk op de toets  **start stop** (8).

0,5 l water + ontkalker toevoegen

→ Start

Vul de lege watertank (12) tot aan het **calc** (0,5 liter) merkteken met lauwwarm water en los daarin twee ontkalktabletten op.

Druk op de toets  **start stop** (8), het ontkalkprogramma zal ongeveer 20 minuten draaien:

Ontkalkprogr. loopt



Als er te weinig ontkalkoplossing in het water zit, dan verschijnt de melding:

Te weinig ontkalker Ontkalker bijvullen

Vul de lege watertank (12) met lauwwarm water tot aan het **calc** (0,5 liter) merkteken bij en los daarin twee ontkalktabletten op. Druk op de toets  **start stop** (8). Het ontkalkprogramma draait door.

Waterreservoir spoelen en vullen

→ Start

Spoel de watertank (12) en vul hem tot aan het merkteken "max" met vers water. Druk op de toets  **start stop** (8); het ontkalkprogramma draait ongeveer 1 minuut en spoelt:

Ontkalkingsprogr. loopt

Lekschaal legen

Leeg de lekschaal (20).

Lekschaal plaatsen

Lekschaal weer terugplaatsen.

Plaats het filter terug (als u een filter gebruikt). Het apparaat is weer klaar voor gebruik.

Reinigen

Bij het scherm **Reinigen a.u.b.** de toets  **i** (7) ten minste drie seconden ingedrukt houden. Er verschijnt:

Druk om te starten op 'Start/Stop' Reinigingsprogramma

of
Als u wilt starten zonder het scherm (zie "Instellingen via het scherm") houdt u  **i** (7) minstens drie seconden ingedrukt en selecteert u

Druk om te starten op 'Start/Stop' Reinigingsprogramma

Druk op de toets  **start stop** (8); het scherm leidt u door het programma:

Lekschaal legen

Leeg de lekschaal (20).

Lekschaal plaatsen

Lekschaal weer terugplaatsen.

Reinigingsprogr. loopt

Poederlade openen

Trek het apparaat naar voren en open de poederkoffielade (17).

Reinigingstablet inleggen!

Lade sluiten!

Leg een reinigingstablet in de poederkoffielade en sluit de lade weer.

Op start drukken

Druk op de toets  **start stop** (8); het schoonmaakprogramma draait ongeveer 7 minuten:

Reinigingsprogr. loopt

Lekschaal legen

Leeg de lekschaal (20).

Lekschaal plaatsen

Lekschaal weer terugplaatsen.

Het apparaat is weer klaar voor gebruik.

Calc'n'Clean

Calc'n'Clean is een combinatie van de afzonderlijke functies Ontkalken en Reinigen. Als de noodzaak tot het draaien van beide programma's in tijd dicht bij elkaar ligt, dan stelt de volautomatische espressomachine zelf automatisch voor dit onderhoudsprogramma te draaien.

Bij het scherm **Calc'n'Clean** de toets  i (7) ten minste drie seconden ingedrukt houden. Er verschijnt:

Druk om te starten op 'Start/Stop' Calc'n'Clean

of

Als u wilt starten zonder het scherm (zie "Instellingen via het scherm") houdt u  i (7) minstens drie seconden ingedrukt en selecteert u

Druk om te starten op 'Start/Stop' Calc'n'Clean

Druk op de toets  **start stop** (8); het scherm leidt u door het programma:

Lekschaal legen

Leeg de lekschaal (20).

Lekschaal plaatsen

Lekschaal weer terugplaatsen.



Is de melkschuimer niet geplaatst, dan verschijnt de melding:

Melkschuimer plaatsen

Breng de melkschuimer (10) aan.

Reservoir onder melkschuimer plaatsen → Start

Plaats een kan met een inhoud van minstens één liter onder de tap van de melkschuimer (10).

Druk op de toets  **start stop** (8); het apparaat spoelt nu tweemaal:

Reinigingsprogr. loopt

Poederlade openen

Trek het apparaat naar voren en open de poederkoffielade (17).

Reinigingstablet inleggen!

Lade sluiten!

Leg een schoonmaaktabelt in de poederkoffielade en sluit de lade weer.



Als de waterfilter actief is, verschijnt de melding:

Waterfilter wegnemen → Start

Verwijder de waterfilter en druk op de toets  **start stop** (8).

0,5 l water + ontkalker toevoegen

→ Start

Vul de lege watertank (12) tot aan het **calc** (0,5 liter) merkteken met lauwwarm water en los daarin twee ontkalktabletten op. Druk op de toets  **start stop** (8), het ontkalkprogramma zal ongeveer 20 minuten draaien:

Ontkalkprogr. loopt



Als er te weinig ontkalkoplossing in het water zit, dan verschijnt de melding:

**Te weinig ontkalker
Ontkalker bijvullen**

Vul de lege watertank (12) met lauwwarm water tot aan het **calc** (0,5 liter) merkteken en los daarin twee ontkalktabletten op. Druk op de toets  **start stop** (8). Het ontkalkprogramma draait door.

Waterreservoir spoelen en vullen

→ Start

Spoel de watertank (12) en vul hem tot aan het merkteken "max" met vers water.

Druk op de toets  **start stop** (8); het ontkalkprogramma draait nu ongeveer 1 minuut:

Ontkalkprogr. loopt

Aansluitend draait het schoonmaakprogramma ongeveer 7 minuten en spoelt het apparaat:

Reinigingsprogr. loopt

Lekschaal legen

Leeg de lekschaal (20).

Lekschaal plaatsen

Lekschaal weer terugplaatsen.

Plaats het filter terug (als u een filter gebruikt). Het apparaat is weer klaar voor gebruik.

Accessoires, opslag, afval, garantie

Accessoires

Onderstaande accessoires zijn in de handel en via de klantenservice verkrijgbaar:

Accessoires	Bestelnummer	
	Handel	Klanten-service
Schoonmaak-tabletten	TZ60001	310575
Ontkalk-tabletten	TZ60002	310967
Waterfilter	TZ70003	467873
Vet (Tube)	–	311368

Opslag

Om vorstschade bij transport en opslag te voorkomen, moet het apparaat vooraf volledig worden geleegd.



Het apparaat moet daartoe gereed zijn voor gebruik en de watertank (12) gevuld.

1. Plaats een grote, smalle kan onder de melkschuimer (10).
2. Kies op het scherm de instelling **Melkschuim**, druk op de toets  **start stop** (8) en laat het apparaat ongeveer 15 seconden stomen.



3. Schakel het apparaat uit met behulp van de netspanningschakelaar **O/I** (1).
4. Leeg de watertank (12) en de lekschaal (20).

Afval

Dit apparaat is gemarkeerd volgens de Europese richtlijn betreffende afgedankte elektrische en elektronische apparatuur (AEEA) 2002/96/EG. Deze richtlijn bepaalt het kader voor de terugname en verwerking van afgedankte apparatuur, dat over heel Europa wordt toegepast. Raadpleeg uw gespecialiseerde handelaar voor de geldende voorschriften inzake afvalverwijdering.

Garantie

Voor dit apparaat gelden de garantievoorwaarden die worden uitgegeven door de vertegenwoordiging van ons bedrijf in het land van aankoop. De leverancier, bij wie u het apparaat heeft gekocht, geeft u hierover graag meer informatie. Om aanspraak te maken op de garantie heeft u altijd uw aankoopbewijs nodig. Wijzigingen voorbehouden.

Zelf eenvoudige problemen verhelpen

Probleem	Oorzaak	Remedie
Schermmelding Bonenreservoir vullen. Ondanks gevuld bonenreservoir maakt het apparaat geen koffiebonen.	De bonen vallen niet in het maalwerk (te vette bonen).	Wissel zo nodig van koffiesoort. Veeg het lege bonenreservoir met een droge doek schoon.
Er kan geen theewater worden genomen.	De melkschuimer of de opvang van het melkschuim is verstopt.	Melkschuimer of opvang schoonmaken.
Te weinig melkschuim of melkschuim te vloeibaar. De melkschuimer zuigt geen melk aan.	De melkschuimer of de opvang van het melkschuim is verstopt.	Melkschuimer of opvang schoonmaken.
	De luchtklep in de houder voor de melkschuimer zit verstopt.	Maak de luchtklep voorzichtig schoon, bijvoorbeeld met een vochtig wattenstaafje. Zie onder "Melksysteem schoonmaken" in de beknopte handleiding.
	Het apparaat is sterk verkalkt.	Apparaat ontkalken.
	Ongeschikte melk.	Gebruik melk met een vetgehalte van 1,5 %.
De koffie loopt slechts druppelsgewijs of er loopt helemaal geen koffie meer.	De melkschuimer (10) is niet correct gemonteerd.	Bevochtig de onderdelen van de melkschuimer en druk ze stevig op elkaar.
	De maalfijnheid is te fijn. De poederkoffie is te fijn.	Stel de maalfijnheid grover in. Gebruik een poederkoffie met grovere korrel.
Koffie heeft geen schuimlaag.	Het apparaat is sterk verkalkt.	Apparaat ontkalken.
	Ongeschikte soort koffie.	Gebruik een koffiesoort met een hoger percentage robustabonen.
Koffie heeft geen schuimlaag.	De bonen zijn niet meer brandvers.	Gebruik vers gebrande bonen.
	De maalfijnheid is niet afgestemd op de koffiebonen.	Stel de maalfijnheid op fijn in.

Zelf eenvoudige problemen verhelpen

Probleem	Oorzaak	Remedie
De koffie is te “zuur”.	De maalgraad is te grof ingesteld of de gemalen koffie is te grof.	Stel de maalgraad fijner in of gebruik fijner gemalen koffie.
	Ongeschikte koffiesoort.	Gebruik een donkerder gebrande soort.
De koffie is te “bitter”.	De maalfijnheid is te fijn ingesteld of de poederkoffie is te fijnkorrelig.	Stel de maalfijnheid grover in of gebruik grover korrelig poederkoffie.
	Ongeschikte soort koffie.	Wissel van soort koffie.
Schermmelding Storing Bel. de hotline a.u.b	Er treedt een fout in het apparaat op.	Bel met de Hotline (zie de achterste omslagbladzijde).
Het waterfilter blijft niet vastzitten in het waterreservoir.	Het waterfilter is niet correct bevestigd.	Druk het waterfilter stevig en recht naar beneden in de tankaansluiting.
Het koffiedik is niet compact en te nat.	De maalgraad is te fijn of te grof ingesteld, of er is niet genoeg gemalen koffie gebruikt.	Stel de maalgraad grover of fijner in, of gebruik 2 afgestreken maatlepels gemalen koffie.
Op het display verschijnt Zetgroep reinigen	Verontreinigde zetgroep.	Zetgroep reinigen.
	Te veel gemalen koffie in de zetgroep.	Zetgroep reinigen. (Gebruik maximaal 2 afgestreken maatlepels gemalen koffie).
	Het mechanisme van de zetgroep beweegt stroef.	Verwijder de zetgroep en behandel deze met vet dat speciaal hiervoor bedoeld is (bestelnr. 311368), zie “Dagelijks onderhoud en schoonmaken”.
Sterk wisselende koffie- of melkschuimkwaliteit.	Het apparaat is verkalkt.	Het apparaat volgens de handleiding met twee ontkalkingstabletten ontkalken.
Lekwater op binnenzijde apparaatbodemplaat bij verwijderde lekschaal.	Lekschaal te vroeg verwijderd.	Lekschaal pas enkele seconden na de laatste drankbereiding wegnemen.

Als storingen niet kunnen worden verholpen, probleem dan niet zelf de fout te vinden, het apparaat te demonteren of zelf te repareren. Bel met de Hotline (zie de achterste omslagbladzijde).

Искренне поздравляем...

... с покупкой данного изделия. Данная выдвигающая автоматическая кофемашинка эспрессо является высококачественным современным кухонным бытовым прибором; она отличается использованием новаторских технологий, имеет множество функций и удобна в обслуживании. В ней можно очень легко и быстро приготовить различные вкусные горячие напитки: от традиционного кофе или полезного кофе с молоком до латте макиато, кремообразного капучино или крепкого эспрессо. Кроме того, имеется множество возможностей использования данного прибора в соответствии с собственным вкусом.

Для обеспечения надежной и безопасной эксплуатации автоматической кофемашинки эспрессо с использованием всех ее возможностей и функций ознакомьтесь с ее составными частями, функциями, индикацией и элементами управления. В этом Вам поможет настоящая инструкция по эксплуатации. Перед началом использования прибора обязательно прочитайте данную инструкцию.

Об использовании данной инструкции по эксплуатации

Переднюю часть обложки данной инструкции можно разложить. Там приводятся рисунки деталей кофемашинки с указанием номеров, на которые приводится ссылка в тексте инструкции. Пример: «Контейнер для воды (12)».



Оставив эту страницу развернутой, Вы в любой момент можете воспользоваться ею, независимо от того, в каком месте инструкции находитесь.

Индикация на дисплее и подписи к кнопкам отображаются в данной инструкции другим шрифтом, отличным от шрифта остальной ее части. Поэтому можно легко определить, что речь идет о тексте, который отображается на дисплее или напечатан на устройстве:

Пример: **Эспрессо**

Часто используемые элементы управления отображаются с помощью следующих символов:

 Поворотный регулятор

 Кнопка

К прибору прилагается краткая инструкция, в которой можно быстро справиться с наиболее важными функциями. Она может быть размещена в специальном наружном отсеке на корпусе прибора справа.



Содержание

136 Указания по технике безопасности

137 Конструкция и составные части

137 Элементы управления и индикация

- 137 Сетевой выключатель О/И
 - 138 Меню и дисплей
 - 138 Сообщения на дисплее
 - 139 Система извлечения
 - 140 Принадлежности
-

140 Ввод в эксплуатацию

- 140 Общие сведения
 - 141 Экономичный режим
 - 141 Начало работы с прибором
-

142 Приготовление напитков

- 142 Выбор напитка
- 143 aromaDoubleShot
- 143 Пример
- 144 Приготовление напитка из молотого кофе
- 144 Приготовление кофе с молоком
- 145 Две чашки сразу
- 146 My coffee
- 146 Приготовление молочной пены и горячего молока
- 147 Приготовление горячей воды

148 Информация и настройки

- 148 Информация на дисплее
 - 148 Настройка с помощью дисплея
 - 150 Установка количества на чашку
 - 150 Установка степени помола
 - 151 Определение жесткости воды
 - 151 Советы по экономии энергии
-

152 Ежедневный уход и чистка

- 152 Ежедневный уход
 - 153 Чистка системы подачи молока
 - 154 Очистка заварочного блока
-

155 Сервисные программы

- 156 Удаление накипи
 - 157 Очистка
 - 157 Calc'n'Clean
-

159 Принадлежности, хранение, утилизация, гарантия

- 159 Принадлежности
 - 159 Хранение
 - 159 Утилизация 
 - 159 Условия гарантийного обслуживания
-

160 Самостоятельное устранение небольших проблем

Указания по технике безопасности

Перед использованием прибора внимательно прочитайте инструкцию по эксплуатации, сохраните ее и в дальнейшем следуйте содержащимся в ней указаниям. Учитывайте также указания, содержащиеся в краткой инструкции. Данная полностью автоматическая кофемашина эспрессо предназначена для бытового использования и рассчитана на соответствующую производительность; она не предназначена для промышленного применения.

Для нее можно использовать только свежую воду, а также средства, описанные в данной инструкции по эксплуатации (кофе, чистящие средства/средства для удаления накипи).

Пользоваться прибором можно только внутри помещений при комнатной температуре. Не допускайте к работе с прибором лиц (в т.ч. детей) с ограниченными физическими или умственными способностями, а также лиц, не имеющих необходимого для его эксплуатации опыта и знаний, за исключением тех случаев, когда они пользуются устройством под присмотром третьих лиц или после обучения работе с ним, проведенного лицом, отвечающим за их безопасность. Не допускайте детей к прибору. Следите за тем, чтобы дети не использовали прибор в качестве игрушки.



Опасность поражения электрическим током!

При подключении прибора и его эксплуатации соблюдайте данные, приведенные на типовой табличке. Запрещается использовать прибор в случае его повреждения или повреждения сетевого кабеля. В случае неполадки с помощью сетевого выключателя незамедлительно отключите прибор от сети. После этого выньте из розетки вилку кабеля питания. Запрещается вскрывать или разбирать прибор. Не допускайте попадания сетевого кабеля в воду. Во избежание опасности ремонт прибора (например, замену поврежденного сетевого кабеля) должны выполнять только специалисты нашей сервисной службы.



Опасность травмирования!

Не прикасайтесь к внутренним частям кофемолки.



Опасность получения ожога!

Насадка для приготовления молочной пены/горячей воды

сильно нагревается. После использования сначала дождитесь охлаждения насадки, прежде чем брать за нее.





Опасность травмирования!

Извлечение прибора из кухонного гарнитура и установку на место необходимо выполнять осторожно, чтобы не повредить пальцы.

Конструкция и составные части

(См. рисунки на раскладывающейся передней части обложки в начале данной инструкции)

- 1 Сетевой выключатель **O/I**
- 2 Кнопка **on off** «экономичный режим»
- 3 Кнопки выбора < >
- 4 Поворотный регулятор  для выполнения настроек с помощью дисплея
- 5 Дисплей
- 6  Кнопка извлечения
- 7 Кнопка **i** (информация/настройки)
- 8 Кнопка **start stop**
- 9 Устройство разлива кофе (регулируется по высоте)
- 10 Съёмная насадка для приготовления молочной пены (молоко/горячая вода)
- 11 Крышка устройства разлива кофе/насадки для приготовления молочной пены
- 12 Съёмный контейнер для воды
- 13 Шланг для молока
- 14 Мерная ложка для молотого кофе
- 15 Емкость для кофейных зерен с сохраняющей аромат крышкой
- 16 Поворотный регулятор степени помола
- 17 Выдвижной отсек для молотого кофе (молотый кофе/таблетка для очистки)
- 18 Дверца заварочного блока
- 19 Открыватель дверцы
- 20 Отсек поддона для капель
- 21 Отсек для хранения краткой инструкции
- 22 Держатель насадки для приготовления молочной пены
- 23 Заварочный блок
 - а) Фиксатор заварочного блока
 - б) Кнопка заварочного блока
- 24 Капельная решетка
- 25 Поддон для капель
- 26 Емкость для кофейной гущи
- 27 Диафрагма поддона для капель
- 28 Емкость для молока (изолированная)

Элементы управления и индикация

Сетевой выключатель **O/I**

Сетевой выключатель **O/I** (1) служит для включения прибора в «экономичном режиме» или полного его выключения (отключение подачи электропитания). При работе в «экономичном режиме» кнопка **on off** (2) горит белым светом.

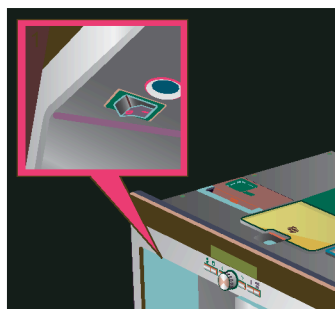

Важно.

Запрещается нажимать сетевой выключатель во время работы кофемашины. Отключать прибор следует только в «экономичном режиме», чтобы производилась его автоматическая промывка.

Меню и дисплей

Чтобы максимально упростить эксплуатацию прибора и одновременно обеспечить возможность использования множества функций, кофемашина оснащена понятной системой управления в режиме меню. Кратко ознакомившись с ней, с помощью нескольких шагов Вы сможете воспользоваться всем разнообразием доступных функций. На дисплее указывается текущая программа, а также отображается информация о необходимости выполнения ее шагов, например, если потребуется залить воду, засыпать кофе или выполнить сервисную программу. Ниже дается описание основных принципов обслуживания с помощью меню.

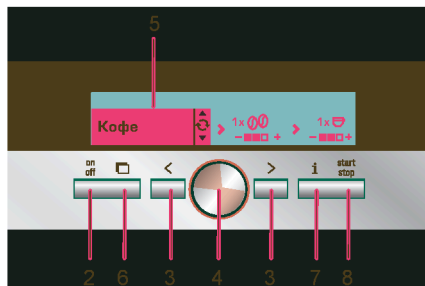

- ▶ **on off (2):** Эта кнопка служит для включения прибора или переключения его в «экономичный режим». После этого выполняется промывка прибора, за исключением тех случаев, когда
 - в момент включения прибор еще горячий
 - перед переключением в «экономичный режим» кофе не наливали.

Прибор готов к работе, если на дисплее отображается меню выбора напитка (5).



Даже находясь в «экономичный режим», прибор определяет, что капельница (20) была удалена.

- ▶ **< > (3):** Кнопка перемещения влево и вправо при просмотре пунктов меню на дисплее (5). Активный пункт меню отображается на белом фоне.
- ▶ **Поворотный регулятор (4):** Вращая его, можно выполнять настройки с помощью дисплея и вносить в них изменения (например, регулировать крепость или количество кофе).
- ▶ **Дисплей (5):** С помощью символов и текста на дисплее отображаются настройки, а также текущие процессы и сообщения.
- ▶ С помощью **on off** (2) производится извлечение прибора из кухонного гарнитура (см. «Система извлечения»).
- ▶ **i (7):** При нажатии **i (7)** на дисплее отображается различная информация (см. «Информация на дисплее»). Если удерживать **i (7)** нажатой более 3 секунд, откроется меню настройки (см. «Настройки с помощью дисплея»).
- ▶ При нажатии **start stop (8)** запускается процесс приготовления напитка или какая-либо сервисная программа.
При повторном нажатии **start stop (8)** во время приготовления напитка можно преждевременно прервать процесс и отказаться от наливания напитка.

Сообщения на дисплее

Помимо указания текущего состояния на дисплее отображаются различные сообщения, предоставляющие информацию о состоянии или сообщающие о необходимости выполнения каких-либо действий. После выполнения необходимых действий сообщение исчезает, и снова отображается меню выбора напитка.

Информация:

Сообщение на дисплее	Значение
Контейнер для воды почти пуст	Скоро потребуется залить воду в контейнер
Отсек для зёрен почти пуст	Скоро потребуется засыпать зерна в емкость для кофейных зерен
Пожалуйста ждите...	Прибор еще работает; подождите некоторое время
Напиток готов.	Теперь можно взять свой напиток

Указания к действию:

Сообщение на дисплее	Ваши действия
Заполнить контейнер для воды	Залейте воду в контейнер
Устан. конт-р для воды	Установите контейнер для воды
Пров. кон-р для воды	Снимите и правильно установите контейнер для воды
Установить поддон для капель	Установите поддон для капель
Опустошить поддон для капель	Опорожните и почистите поддон для капель
Заполнить отсек для кофейных зерен	Засыпьте кофейные зерна в емкость для кофейных зерен
Установить устройство	Установите насадку для приготовления молочной пены

Сообщение на дисплее	Ваши действия
Устан. заварочный блок Закрыть дверцу	Установите заварочный блок и закройте дверцу
Почистите блок заваривания	Очистите блок заваривания
Заменить фильтр	Замените фильтр для воды
Провести декальцинацию	Выполните сервисную программу «Декальцинация»
Необходима чистка	Выполните сервисную программу «Чистка»
Запустить Calc'n'Clean	Выполните сервисную программу «Calc'n'Clean»
Быстр. пром. мол. сис. → Start	Промыть молочную систему

Система извлечения



Прибор может автоматически извлекаться из кухонного гарнитура. Для этого

- ▶ нажмите  (6) (при этом прибор должен быть включен) или
- ▶ снимите решетку и потяните за ручку, расположенную под ней:



Прибор автоматически переместится в положение извлечения 1. В этом положении можно заливать воду, засыпать кофейные зерна, молотый кофе и класть таблетки для чистки/удаления накипи, а также вынимать принадлежности с правой стороны прибора.

Чтобы полностью выдвинуть прибор,

- ▶ еще раз нажмите   (6) и вручную выдвиньте прибор в положение 2 или
- ▶ или полностью вытащите его за ручку.

В положении извлечения 2 можно вынуть заварочный блок и отрегулировать степень помола.

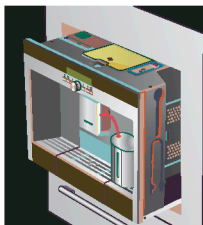

Положение извлечения 1

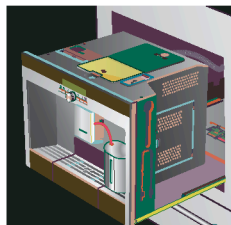

Положение извлечения 2

После этого снова задвиньте прибор в кухонный гарнитур до упора.



Во время процесса заваривания функция автоматического извлечения заблокирована.

Принадлежности

Автоматическая кофемашина эспрессо имеет специальные отсеки для хранения принадлежностей и краткой инструкции (21). Они расположены с правой стороны (13, 14) и доступны при выдвигании прибора в положение извлечения 1.

Ввод в эксплуатацию

Общие сведения

В соответствующие емкости следует заливать только чистую, негазированную воду; рекомендуется засыпать специальные смеси кофейных зерен, предназначенные для автоматических кофеварок и кофемашин эспрессо. Не следует использовать кофейные зерна, покрытые глазурью, карамелью или обработанные другими сахаросодержащими добавками – они засоряют блок заваривания.

При первом использовании прибора или после длительного перерыва в работе аромат кофе в первой чашке еще не раскрывается в полной мере.

Если полностью автоматическая кофемашин эспрессо не использовалась ранее, Вы начнете получать стабильную пену необходимой толщины только после приготовления нескольких чашек кофе.

На заводе-изготовителе запрограммированы стандартные настройки, обеспечивающие оптимальный режим работы автоматической кофемашины эспрессо. Через час работы прибор автоматически переключается в «экономичный режим». Эту настройку, как и многие другие, можно изменить (см. раздел «Автооткл. через» в главе «Настройки с помощью дисплея»).

Экономичный режим

Если поддон для капель не установлен, прибор не включится, и из устройства для разлива кофе не потечет вода. Появится сообщение **Установить поддон для капель**. Это сообщение появляется также при извлечении поддона для капель в «экономичном режиме». Сообщение исчезнет, если снова установить поддон для капель. Прибор при этом останется в экономичном режиме.



Запрещается нажимать сетевой выключатель во время работы кофемашины. Отключать прибор следует только в «экономичном режиме», чтобы производилась его автоматическая промывка.

Начало работы с прибором

1. Нажмите сетевой выключатель (1).

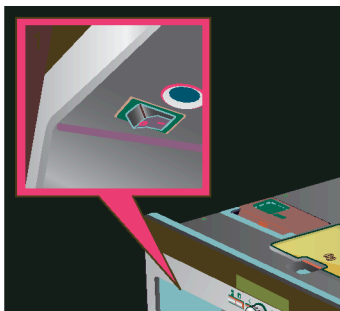

2. На дисплее откроется окно выбора языка:



3. Нажмите утопленный поворотный регулятор (4) и, повернув его, выберите желаемый язык, на котором текстовые сообщения должны отображаться на дисплее.

На выбор предлагаются следующие языки:

Deutsch Português
English Dansk
РУССКИЙ Norsk
Nederlands Suomi
Français Česky
Italiano Türkçe
Svenska Magyar
Español Ελληνικά
Polski Български

4. Нажмите кнопку  **start stop** (8); выбранный язык будет сохранен, прибор находится в «экономичном режиме». Впоследствии можно в любое время изменить язык (см. «Настройки с помощью дисплея»).
5. Выдвиньте прибор (см. «Система извлечения»).
6. Выньте контейнер для воды (12) в направлении вверх, промойте и залейте в него свежую, холодную воду. Учитывайте отметку уровня заполнения «max» (макс.).

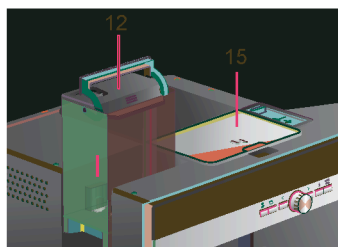

7. Ровно установите контейнер для воды на место, надавив на него для фиксации.



Необходимо ежедневно наливать в контейнер свежую воду. В контейнере постоянно должно быть некоторое количество воды, достаточное для работы прибора.

8. Насыпьте зерна в емкость для кофейных зерен (15) (приготовление напитка из молотого кофе: см. стр. 143).

9. Задвиньте прибор в кухонный гарнитур.
10. Нажмите **on off** (2), на дисплее появится логотип компании. Прибор выполнит нагрев воды и промывку системы, из устройства разлива кофе вытечет небольшое количество воды. На дисплее появится меню выбора напитка:



11. Установите жесткость воды (см. «Настройки с помощью дисплея»).

Приготовление напитков

Выбор напитка

В меню выбора напитка, открывающемся на дисплее после включения прибора и нажатия **on off** (2), с помощью поворотного регулятора (4) можно выбрать один из напитков:



Эспрессо

Кофе

Латте Макиато

в равных частях эспрессо и молочная пена; с добавлением молока; предпочтительно подавать в высоком стакане

Капучино

1/3 эспрессо + 1/3 молоко + 1/3 молочная пена; предпочтительно подавать в чашке

Кофе с молоком

1/2 кофе + 1/2 молоко; предпочтительно подавать в широкой чашке

My coffee

Молочная пена

Горячее молоко

Горячая вода

Быстр. пром. мол. сис.

Для каждого вида напитка с помощью **<** и **>** (3) можно выбрать и другие опции, например, крепость или количество кофе. Соответствующие доступные опции всегда отображаются справа от вида напитка. Для опций, выбранных с помощью кнопки **<** и **>** (3) (на белом фоне), с помощью поворотного регулятора (4) можно произвести соответствующие настройки. При приготовлении кофе можно произвести следующую регулировку:

Крепость:

2x ☉ - ■ ■ ■ +	↻	aromaDoubleShot крепкий
2x ☉ - ■ ■ □ +	↻	aromaDoubleShot нормальный
1x ☉ - ■ ■ ■ +	↻	крепкий
1x ☉ - ■ ■ □ +	↻	нормальный
1x ☉ - ■ ■ □ +	↻	слабый

Объем:

2x ☉ - ■ ■ ■ +	↻	большая
2x ☉ - ■ ■ □ +	↻	средняя
2x ☉ - ■ ■ □ +	↻	малая
1x ☉ - ■ ■ ■ +	↻	большая
1x ☉ - ■ ■ □ +	↻	средняя
1x ☉ - ■ ■ □ +	↻	малая

2x ☉

1x ☉

aromaDoubleShot

Чем дольше готовится кофе, тем больше высвобождается горьких субстанций и неприятных ароматов. Это отрицательно сказывается на вкусе и делает кофе менее приятным для употребления. Для приготовления особенно крепкого кофе, модель ТК76 оснащена специальной функцией aromaDoubleShot. После приготовления половины объема напитка кофе мелется и заваривается повторно, при этом исходит только его приятный аромат.

Функция aromaDoubleShot может использоваться для следующих напитков:

Кофе (1 чашка)

Капучино (1 чашка)

Латте Макиато (1 чашка)

Кофе с молоком (1 чашка)

Му кофее (1 чашка)

Эспрессо (1 чашка, средняя и большая)

Пример

Предположим, Вы хотите приготовить большую чашку слабого кофе из зерен.

1. Поставьте чашку под устройство разлива кофе (9):

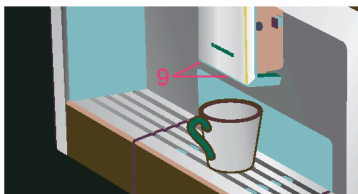

2. Вращайте поворотный регулятор (4) до тех пор, пока слева на дисплее не появится надпись **Кофе**:



3. Нажмите один раз **>** (3), чтобы перейти в поле настройки крепости.

Поле настройки крепости отображается на белом фоне:

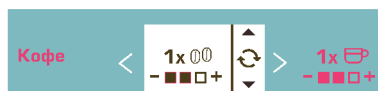

4. Поверните поворотный регулятор (4) влево, чтобы лишь левое окошко окрасилось черным цветом (настройка «слабый»):



5. Повторно нажмите **>** (3), чтобы перейти в поле настройки количества. Поле настройки количества отображается на белом фоне:



6. Поверните поворотный регулятор (4) вправо, чтобы все три окошка окрасились черным цветом (настройка количества «большая»):



7. Нажмите кнопку **start stop** (8). Начнется приготовление кофе в соответствии с выбранными Вами настройками. Таким же образом можно приготовить другое количество кофе другой крепости.

Приготовление напитка из молотого кофе

С помощью этой автоматической кофемашины эспрессо можно также приготовить напиток из молотого кофе. Для дозированной засыпки молотого кофе прилагается мерная ложка.

1. Выдвиньте прибор и выньте мерную ложку.
2. Откройте выдвижной отсек для молотого кофе (17).

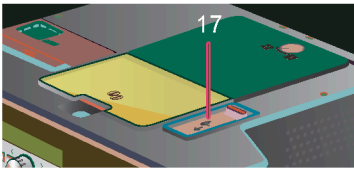

3. Засыпьте **не более двух** ложек молотого кофе с верхом.



Не рекомендуется засыпать ни кофе в зернах, ни растворимый кофе.

4. Закройте выдвижной отсек для молотого кофе.
5. Задвиньте прибор в кухонный гарнитур.
6. С помощью поворотного регулятора (4) выберите напиток и его количество:



7. Поставьте чашку под устройство разлива кофе (9).

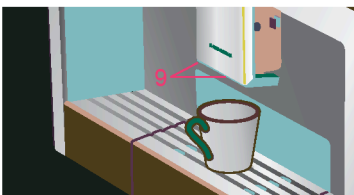

8. Нажмите кнопку **start stop** (8).

Прибор сварит кофе и затем нальет его в чашку.

Для приготовления следующей чашки кофе снова засыпьте молотый кофе и повторите настройку. Если в течение 90 секунд кофе не будет налит, заварочная камера будет автоматически опорожнена во избежание переполнения. Будет произведена промывка прибора.

Приготовление кофе с молоком



Для получения оптимальной молочной пены предпочтительно использовать холодное молоко с жирностью не менее 1,5%.

1. Откройте вниз крышку насадки для приготовления молочной пены (11); теперь доступ к насадке (10) свободен:

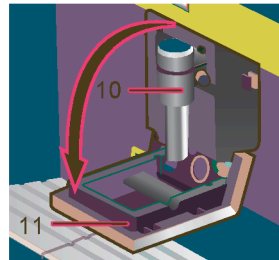

2. Выдвиньте прибор (см. «Система извлечения»).
3. Выньте прилагающийся шланг для молока и соединительным концом подсоедините к насадке для приготовления молочной пены (10); установите крышку на место.

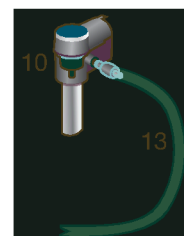
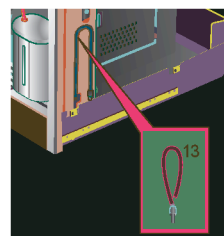

- Задвиньте прибор в кухонный гарнитур.
- Поставьте емкость с молоком рядом насадкой. Вставьте шланг для молока в емкость. Конец трубки с насечкой должен быть погружен в молоко:

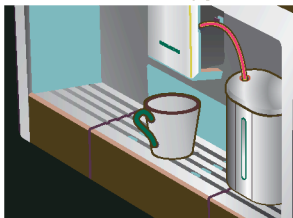

- Поставьте чашку или стакан под устройство разлива кофе.
- Вращением поворотного регулятора (4) выберите нужный вид кофе: **Латте Макиато, Капучино, Кофе с молоком** или **My coffee** (индивидуальное соотношение кофе и молока). На дисплее отображается выбранный напиток, а также установки крепости и количества кофе для данного напитка.



- Выполните настройку крепости и количества.
- Нажмите кнопку **start stop** (8).

Сначала молоко подается в прибор, готовится и затем наливается в чашку или стакан. Сразу после этого заваривается кофе, который затем также наливается в чашку или стакан.



В случае параметра крепости 2x ☉ (aromaDoubleShot) прибор выполнит две варки подряд. Дождитесь полного завершения процесса.



Засохшие остатки молока трудно удалить, поэтому после каждого использования необходимо производить чистку системы подачи молока (см. «Чистка системы подачи молока»).

Две чашки сразу

- Поставьте две чашки под оба устройства разлива кофе слева и справа:

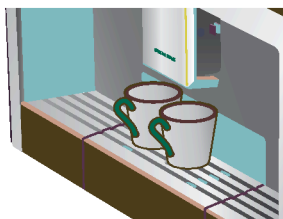

- С помощью поворотного регулятора (4) выберите вид напитка **Эспрессо** или **Кофе**. С помощью **>** (3) и поворотного регулятора (4) установите необходимую крепость.
- С помощью **>** (3) перейдите в окно выбора количества. В окне выбора количества вращайте поворотный регулятор (4) вправо до тех пор, пока на дисплее перед изображением чашки не появится обозначение **2x**:



- С помощью поворотного регулятора (4) отрегулируйте нужное количество для обеих чашек (малая, средняя, большая).
- Нажмите кнопку **start stop** (8). Обе чашки будут заполнены.



Прибор выполняет две варки подряд, поэтому дождитесь полного завершения процесса.

My coffee

С помощью настройки **My coffee** можно задать индивидуальное соотношение кофе и вспененного молока в смеси.

1. Подсоедините шланг для молока к насадке для приготовления молочной пены (см. «Приготовление кофе с молоком»).
2. Установите емкость с молоком на решетку. Вставьте шланг для молока в емкость. Конец трубки с насечкой должен быть погружен в молоко:

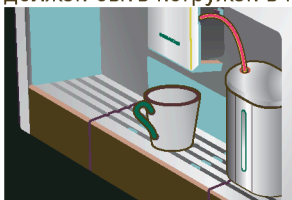

3. Поставьте чашку под устройство разлива кофе (9).
4. С помощью поворотного регулятора (4) выберите **My coffee**:



5. С помощью (3) перейдите в окно выбора крепости. С помощью поворотного регулятора (4) установите нужную крепость:



6. С помощью (3) перейдите в окно выбора количества. С помощью поворотного регулятора (4) установите нужное количество:



7. С помощью (3) перейдите в окно выбора соотношения компонентов смеси. С помощью поворотного

регулятора (4) с шагом 20% установите нужное соотношение компонентов смеси:



8. Нажмите кнопку **start stop** (8). Напиток будет приготовлен с учетом указанного соотношения компонентов смеси.



Внесенные изменения сохраняются автоматически. Дополнительное подтверждение при этом не требуется.

Приготовление молочной пены и горячего молока





Опасность получения ожога!
Насадка для приготовления молочной пены (10) сильно нагревается. После использования сначала дождитесь охлаждения насадки, прежде чем брать за нее.



Для достижения оптимального качества молочной пены рекомендуется использовать холодное молоко с жирностью 1,5%.

1. Выньте шланг для молока и подсоедините его к насадке для приготовления молочной пены (см. «Приготовление кофе с молоком»).
2. Установите чашку или стакан под выходное отверстие насадки (10).
3. Вращением поворотного регулятора (4) выберите нужную настройку **Молочная пена** или **Горячее молоко**:



4. Нажмите кнопку  **start stop** (8). Молочная пена (ок. 40 сек.) или горячее молоко (ок. 60 сек.) вытекает из выходного отверстия насадки для приготовления молочной пены. Повторным нажатием  **start stop** (8) можно преждевременно прервать данный процесс.



При приготовлении горячего молока возможно возникновение свистящих шумов. Это обусловлено техническими особенностями насадки для приготовления молочной пены (10).



Засохшие остатки молока трудно удалить, поэтому после каждого использования необходимо производить чистку насадки для приготовления молочной пены (см. «Чистка системы подачи молока»).

Приготовление горячей воды





Опасность получения ожога! Насадка для приготовления молочной пены (10), из которой вытекает горячая вода, сильно нагревается. После использования сначала дождитесь охлаждения насадки, прежде чем брать за нее.



В кофемашине можно также готовить горячую воду, например, для чая.

1. Поставьте чашку или стакан под устройство разлива кофе.
2. С помощью поворотного регулятора  (4) выберите значение **Горячая вода**:



3. С помощью  > (3) перейдите в окно регулировки температуры. С помощью поворотного регулятора  (4) установите нужную температуру:



4. Нажмите кнопку  **start stop** (8). В течение примерно 40 секунд горячая вода будет выходить из выходного отверстия насадки для приготовления молочной пены. Повторным нажатием  **start stop** (8) можно преждевременно прервать данный процесс.



Перед использованием нагрейте чашки с помощью горячей воды, прежде всего маленькие чашки для эспрессо с толстыми стенками.

Информация и настройки

С помощью  i (7) можно вызывать различную информацию (нажать коротко) и выполнять настройки (удерживать нажатой в течение примерно 3 секунд).

Информация на дисплее

В меню информации (открывается коротким нажатием кнопки  i [7]) можно вызывать следующую информацию:

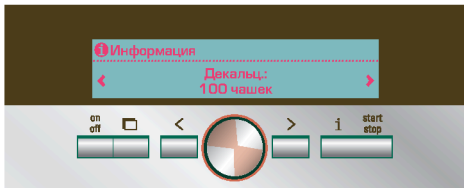

- ▶ когда необходима декальцинация;
- ▶ когда необходима очистка;
- ▶ когда необходима замена фильтра;
- ▶ какое количество кофе было заказано с начала эксплуатации прибора;
- ▶ сколько молочных напитков было заказано;
- ▶ количество приготовленной горячей воды.



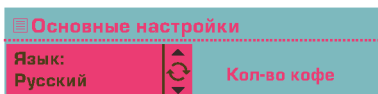

Настройки с помощью дисплея

Удерживайте нажатой кнопку  i (7) в течение по меньшей мере 3 секунд; откроется следующее окно вариантов для настройки:





С помощью кнопки  < и  > (3) можно просматривать различные варианты настройки; текущий вариант

будет отображаться на дисплее на белом фоне. Настройку текущего варианта можно изменить с помощью поворотного регулятора  (4). Чтобы снова выйти из меню, нажмите  i (7) еще раз.







Внесенные изменения сохраняются автоматически. Дополнительное подтверждение при этом не требуется.



В устройстве имеются следующие варианты выполнения настройки:



 > **Язык**: Вращением поворотного регулятора  (4) можно выбрать необходимый язык.

 > **Кол-во кофе**: Количество на чашку можно устанавливать отдельно для каждого типа напитка и размера чашки (см. раздел «Установка количества на чашку» на стр. 150).

 > **Жесткость воды**: Вращением поворотного регулятора  (4) можно выбрать нужную жесткость воды (1, 2, 3 и 4) (см. также «Определение и настройка жесткости воды»).

 > **Температура кофе**: Вращением поворотного регулятора  (4) можно отрегулировать температуру кофе.

 > **Автооткл. через**: Вращением поворотного регулятора  (4) можно задать промежуток времени, по истечении которого прибор после последнего приготовления напитка будет автоматически перекключаться в «экономичный режим». Можно установить значение времени от 5 минут до 8 часов. Предварительно установленное время составляет один час, в целях экономии электроэнергии его можно уменьшить.

 > **Контраст**: С помощью поворотного регулятора  (4) можно установить контрастность дисплея в диапазоне от -20 до +20; предварительная настройка составляет 0.

 > **Освещение:** Для подсветки можно установить значения **Выкл.**, **Вкл.** или **Выкл. через 5 мин.** (заводская настройка – **Вкл.**).

 > **Фильтр воды:** Каждый раз при установке в контейнер для воды (12) нового фильтра для воды его необходимо промывать.

1. Для этого установите фильтр для воды в контейнер (12) и заполните контейнер водой до отметки «max» (макс.).
2. Вращением поворотного регулятора  (4) выберите функцию **Нажать Start** и нажмите кнопку  **start stop** (8).
3. Установите емкость объемом 0,5 л под насадкой для приготовления молочной пены (10).
4. Нажмите кнопку  **start stop** (8). Сначала вода проходит через фильтр для его промывки, а затем попадает в прибор.

Опорожните емкость; прибор снова готов к работе.

При промывке фильтра одновременно активируется настройка сообщения **Заменить фильтр.**

При появлении сообщения **Заменить фильтр** или самое позднее через 2 месяца ресурс фильтра выработан. По соображениям гигиены и с целью предотвращения образования известковых отложений (возможно повреждение прибора) фильтр необходимо заменить. Запасные фильтры можно приобрести в торговой сети или через нашу сервисную службу (см. «Принадлежности»).

После каждой замены фильтра сначала необходимо произвести его промывку. Для этого следуйте указаниям, приведенным в начале этой главы.



Если новый фильтр не устанавливается, для настройки «Фильтр воды» необходимо выбрать вариант **Выкл.**



Подробную информацию о фильтре для воды можно прочесть в прилагаемой к фильтру инструкции по эксплуатации.







Если прибором длительное время не пользовались (например, в отпуске), перед его использованием следует промыть уже установленный фильтр, для этого просто приготовьте чашку горячей воды.

Другие позиции меню «Основные настройки»:

 > **Программа декальцинация:** Если потребуется произвести декальцинацию прибора, нажмите кнопку  **start stop** (8) и запустите программу декальцинации (см. «Сервисные программы - Удаление накипи»).

 > **Программа очистки:** Если потребуется произвести очистку прибора, нажмите кнопку  **start stop** (8) и запустите программу очистки (см. «Сервисные программы – Очистка»).

 > **Calc'n'Clean:** Если потребуется одновременно произвести декальцинацию и очистку прибора, нажмите кнопку  **start stop** (8) и запустите программу «Calc'n'Clean» (см. «Сервисные программы – Calc'n'Clean»).

 > **Заводская настройка:** Собственные настройки можно удалить и снова активировать заводские настройки (сброс). Для активации заводских настроек нажмите кнопку  **start stop** (8).



Восстановление заводских настроек прибора может производиться также следующим образом:

1. Полностью выключите прибор с помощью сетевого выключателя **О/И** (1).
2. Одновременно нажмите кнопки < и > (3) и, удерживая их нажатыми, снова включите прибор с помощью сетевого выключателя **О/И** (1). Заводские настройки снова активированы.

Установка количества на чашку

Количество на чашку можно отрегулировать отдельно для каждой чашки. Может быть установлено отдельно для каждого типа напитка и размера чашки.

1. Для возврата к заводским настройкам держите **i** (7) нажатой не менее 3 секунд.
2. Выберите **Кол-во кофе** с помощью >.
3. нажмите **start stop** (8).
4. Выберите тип напитка с помощью поворотного переключателя (4).
5. нажмите >.
6. Выберите размер чашки с помощью поворотного переключателя (4).
7. нажмите >.
8. Выберите количество на чашку с помощью поворотного переключателя (4).

При нажатии < выполняется возврат к выбору размера чашки и типа напитка. Для выхода из заводских настроек нажмите **i** (7). Настройки будут сохранены.

Если выбран размер чашки, то изменение количества на чашку отображается в графическом виде:

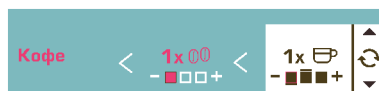

- Количество на чашку уменьшено по сравнению со стандартным значением
- Количество на чашку увеличено по сравнению со стандартным значением
- Стандарт



Важно:

Выборанный объем в миллилитрах — это **приблизительное значение**, которое может существенно меняться в зависимости от наличия пенки на кофе, степени размалывания зерен, типа используемого молока и т. д.

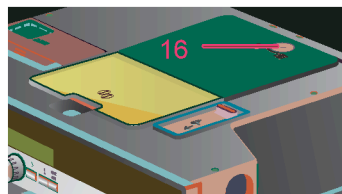

Установка степени помола

С помощью поворотного регулятора степени помола (16), расположенного на верхней стороне прибора, можно установить нужную степень помола кофе.



Внимание.

Степень помола можно регулировать только при работающей кофемолке. В противном случае возможно повреждение прибора.

1. Полностью выдвиньте прибор (см. «Система извлечения»).
2. Выберите в меню выбора напитка вариант **Эспрессо**.
3. Нажмите кнопку  **start stop** (8).
4. При работающей кофемолке с помощью поворотного регулятора степени помола (16) переключите с тонкого помола  на более грубый  или наоборот.



Действие новой настройки будет заметно лишь начиная со второй чашки кофе.



Для зерен темной обжарки необходимо установить более тонкий помол, а зерен более светлой обжарки – более грубый.

Определение жесткости воды

В данном приборе можно устанавливать жесткость воды. Правильная настройка жесткости воды важна для обеспечения своевременного напоминания о необходимости удаления накипи. На заводе установлена ступень жесткости воды 4. Жесткость воды можно определить с помощью прилагаемой индикаторной полоски или узнать ее на местной станции водоснабжения.

Ненадолго опустите индикаторную полоску в воду, потом слегка стряхните, и уже через минуту можно будет видеть результат тестирования.

Градусы жесткости воды и ступени настройки:

Ступень	Градус жесткости воды	
	Немецкая шкала (°dH)	Французская шкала (°fH)
1	1-7	1-13
2	8-14	14-25
3	15-21	26-38
4	22-30	39-54

Советы по экономии энергии

- ▶ Через час работы (заводская настройка) автоматическая кофемашина эспрессо переключается в «экономичный режим». В «экономичном режиме» кофеварка использует очень мало энергии, но контролирует все важные для безопасности функции во избежание повреждения. Установленное по умолчанию время, равное одному часу, можно сократить (см. «Автооткл. через» в главе «Настройки с помощью дисплея»). Это еще более снизит энергопотребление прибора.
- ▶ Если прибор не используется: выключите его с помощью сетевого выключателя.
- ▶ По возможности не прерывайте процесс приготовления кофе или молочной пены. Преждевременное прерывание процесса приготовления кофе или молочной пены приводит к увеличению расхода энергии и ускоренному скоплению остатков воды в поддоне для капель.
- ▶ Декальцинацию устройства следует производить лишь при отображении индикации **Провести декальцинацию** (см. «Удаление накипи»), чтобы избежать образования известкового осадка. Известковые отложения приводят к увеличению расхода энергии.

Ежедневный уход и чистка



Опасность поражения электрическим током!

Перед чисткой прибора выключите его с помощью сетевого выключателя. Запрещается использовать пароочиститель.

Ежедневный уход

1. Вытрите корпус мягкой влажной тканью. Не применяйте царапающую ткань или чистящие средства.
2. Для чистки блестящих поверхностей запрещается использовать алкоголь- и спиртосодержащие чистящие средства.
3. Остатки накипи, кофе, молока и раствора для удаления накипи удаляйте сразу же. Под такими остатками могут возникать очаги коррозии.
4. Контейнер для воды (12) необходимо промывать только водой.
5. Снимите капельную решетку (24). Выньте поддон для капель (25). Снимите диафрагму поддона для капель (27). Удалите воду и кофейную гущу (26). Почистите поддон или поместите в посудомоечную машину. Капельную решетку (24) и диафрагму поддона для капель (27) не рекомендуется мыть в посудомоечной машине.

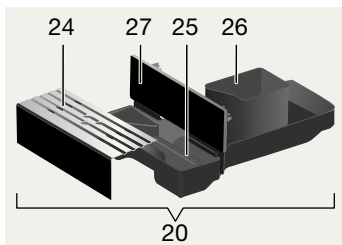

6. Крышку и изолирующее покрытие емкости для молока следует только слегка протирать влажной тканью. Не помещайте их в посудомоечную машину.
7. Внутреннее пространство прибора (ниши для поддонов) необходимо протереть.
8. Почистите насадку для приготовления молочной пены (описывается ниже).
9. Установите все детали на место.



Важно: Поддон для капель под устройством разлива кофе (25) и емкость для кофейной гущи (26) необходимо ежедневно опорожнять и чистить для предотвращения появления плесени.



Если прибор в холодном состоянии включается с помощью кнопки  **on off** (2) или после приготовления кофе переключается в «экономичный режим», его промывка выполняется автоматически. При этом выполняется и чистка системы трубопроводов внутри прибора.



Важно: Если прибор не использовался долгое время (например, во время отпуска), тщательно промойте его целиком, включая насадку для приготовления молочной пены и блок заваривания.

Чистка системы подачи молока



Опасность получения ожога! Насадка для приготовления молочной пены (10) сильно нагревается. После использования сначала дождитесь охлаждения насадки, прежде чем брать за нее.

Появится сообщение

Быстр. пром. мол. сис.

→ **Start.**

- ▶ если после использования очистка не производилась
- ▶ если прибор был переведен в режим энергосбережения с помощью кнопки **on off**, но не был предварительно очищен
- ▶ незадолго до автоматического переключения прибора в режим энергосбережения без предварительной очистки

При появлении сообщения перейдите к шагу 2 раздела «Быстрое промывание системы подачи молока».

Чистку системы подачи молока необходимо производить после каждого использования.



Все детали можно также мыть в посудомоечной машине.

Быстрое промывание системы подачи молока:

1. В меню выбора вида напитка выберите вариант **Быстр. пром. мол. сис.** и нажмите кнопку **start stop** (8).
2. Нажмите **start stop** (8).
3. Поставьте чашку под насадку для приготовления молочной пены (10) и опустите конец шланга для молока в чашку.

4. Нажмите **start stop** (8). Прибор автоматически наполнит чашку теплой водой и снова закачает ее через шланг для промывки. Процесс завершится примерно через 1 минуту.
5. Опорожните чашку и прочистите шланг для молока.

Чистка системы подачи молока:

1. Разберите насадку для приготовления молочной пены для выполнения ее очистки. Для этого опустите вниз крышку (11), возьмите насадку (10) в горизонтальном положении и выньте в направлении вперед:

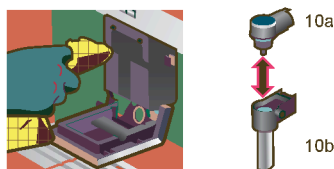
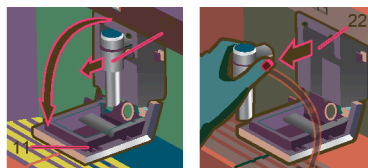

2. Почистите держатель насадки (22) мягкой тканью.
3. Разберите насадку для приготовления молочной пены (10a и 10b).
4. Промойте детали вручную или поместите их в посудомоечную машину (короб для столовых приборов).
5. Соберите все детали и установите насадку для приготовления молочной пены в прибор. Вставьте до упора, надавив в направлении от себя.

Очистка заварочного блока

Дополнительно к автоматической программе очистки необходимо регулярно снимать заварочный блок для очистки.



Внимание. Запрещается использовать моющие средства для чистки заварочного блока и мыть его в посудомоечной машине.

1. Полностью выдвиньте прибор (см. «Система извлечения»).
2. С помощью кнопки **on off** (2) переключите прибор в «экономичный режим».
3. С помощью сетевого выключателя **O/I** (1) полностью выключите прибор; ни одна из кнопок больше не должна гореть.
4. Возьмитесь за устройство открывания дверцы (19) и откиньте назад дверцу (18) заварочного блока (23):

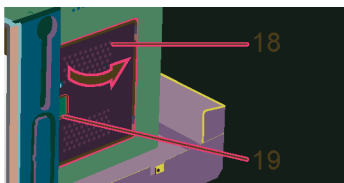

5. Сдвиньте красный фиксатор (23 а) на заварочном блоке полностью вперед:



6. Нажмите красную кнопку (23 b), затем возьмите заварочный блок (23) за углубления для захвата и осторожно выньте:

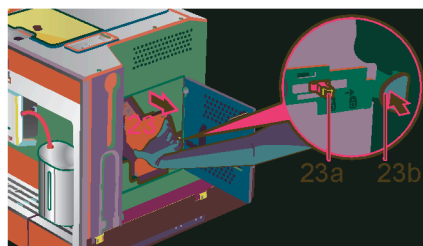

7. Тщательно промойте блок заваривания (23) под струей воды.

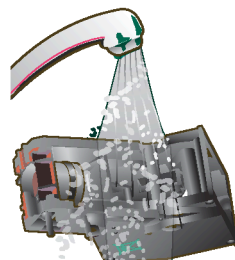

8. Тщательно протрите внутреннюю поверхность прибора мягкой тканью и удалите остатки кофе.
9. Подождите, пока заварочный блок и внутреннее пространство высохнут.
10. Установите заварочный блок (23) на место до упора. Сдвиньте красный фиксатор (23 а) полностью назад и закройте дверцу (18).



Примечание: После тщательной очистки необходимо регулярно смазывать уплотнительные прокладки заварочного блока, чтобы обеспечить их нормальное состояние. Нанесите вокруг уплотнительных прокладок тонкий слой специальной смазки (№ заказа 311368).

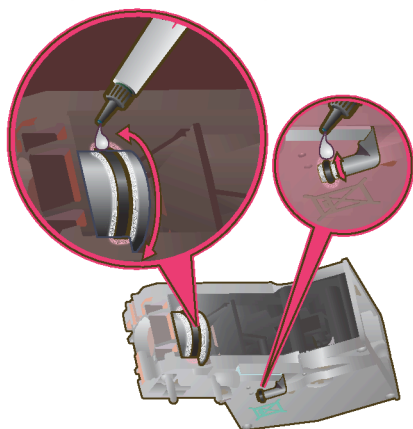

Сервисные программы

В зависимости от частоты пользования прибором через определенные промежутки времени на дисплее вместо окна выбора кофе будет отображаться одно из следующих сообщений:

⚠ **Заменить фильтр**
→ Кнопка | 3 сек.

⚠ **Необходима чистка**
→ Кнопка | 3 сек.

⚠ **Провести декальцинацию**
→ Кнопка | 3 сек.

⚠ **Запустить Calc'n'Clean**
→ Кнопка | 3 сек.

В этом случае необходимо будет незамедлительно заменить фильтр для воды или, используя соответствующую программу, произвести очистку или декаль-

цинацию прибора (описывается на следующих страницах). В противном случае возможно повреждение прибора.



Сервисные программы можно также запустить вручную в меню настройки (см. «Настройки с помощью дисплея»).

Запрещается пить используемые жидкости. Для удаления накипи категорически запрещается использовать уксус, средства на основе уксуса, лимонную кислоту или средства на основе лимонной кислоты. Для удаления извести и очистки прибора следует использовать исключительно прилагаемые таблетки. Они разработаны специально для этой автоматической кофемашины эспрессо, и их можно приобрести в торговой сети или через нашу сервисную службу (см. «Принадлежности»).

Запрещается помещать таблетки для удаления накипи или иные средства для удаления накипи в выдвижной отсек для молотого кофе/таблеток для очистки.



Важно. Если в контейнере для воды (12) установлен фильтр, его нужно извлечь перед запуском сервисной программы и установить на место только по завершении программы.

Категорически запрещается прерывать выполнение сервисной программы. Если выполнение одной из сервисных программ прервано из-за сбоя питания, необходимо выполнить следующие действия:

1. Промойте контейнер для воды (12) и заполните его свежей водой до отметки «max» (макс.).
2. Нажмите кнопку  **start stop** (8); программа очистки занимает ок. 3 минут:

Программа очистки Идет

Удаление накипи

При появлении индикации **Провести декальцинацию** нажмите и удерживайте кнопку  i (7) не менее трех секунд. Появится:

Для пуска нажмите 'Start/Stop'
Программа декальцинация
 либо

Для запуска без индикации (см. «Настройки с помощью дисплея») нажмите  i (7) и не отпускайте не менее трех секунд, после чего выберите

Для пуска нажмите 'Start/Stop'
Программа декальцинация

Нажмите кнопку  **start stop** (8); отображаемые на дисплее сообщения помогут выполнить программу:

Опустошить поддон для капель

Опорожните поддон для капель (20).

Установить поддон для капель

Установите поддон для капель на место.



Если насадка для приготовления молочной пены не установлена, появляется сообщение:

Установить устройство

Установите насадку для приготовления молочной пены (10).

Установить ёмкость под вспениватель молока → Start

Установите емкость объемом 0,5 л под насадкой для приготовления молочной пены (10). Нажмите кнопку  **start stop** (8).



Если фильтр для воды активирован, появится следующее сообщение:

Снять фильтр для воды → Start

Снимите фильтр для воды и нажмите кнопку  **start stop** (8).

Добавить 0,5 л воды + средство для декальцинации → Start

Заполните пустой контейнер для воды (12) теплой водой до отметки **calc** (0,5 л) и растворите в ней две таблетки для удаления накипи.

Нажмите кнопку  **start stop** (8); выполнение программы удаления накипи продлится примерно 20 минут:

Работает программа
Идет декальцинация



Если в контейнере для воды слишком мало раствора для удаления накипи, появится сообщение:

Слишком мало средства для декальцинации

Заполните пустой контейнер для воды (12) теплой водой до отметки **calc** (0,5 л) и растворите в ней две таблетки для удаления накипи. Нажмите кнопку  **start stop** (8). Выполнение программы удаления накипи продолжится.

Промыть и заполнить контейнер для воды → Start

Промойте контейнер для воды и заполните его свежей водой до отметки «max» (макс.).

Нажмите кнопку  **start stop** (8); выполнение программы удаления накипи продлится примерно 1 минуту.

Работает программа
Идет декальцинация

Опустошить поддон для капель

Опорожните поддон для капель (20).

Установить поддон для капель

Установите поддон для капель на место.

Установите фильтр, если таковой используется. Прибор снова готов к работе.

Очистка

При появлении индикации **Необходима чистка** нажмите и удерживайте кнопку

 i (7) не менее трех секунд. Появится:

Для пуска нажмите 'Start/Stop'

Программа очистка

либо

Для запуска без индикации (см.

«Настройки с помощью дисплея») на-

жмите  i (7) и не отпускайте не менее

трех секунд, после чего выберите

Для пуска нажмите 'Start/Stop'

Программа очистка

Нажмите кнопку  **start stop** (8); отображаемые на дисплее сообщения помогут выполнить программу:

Опустошить поддон для капель

Опорожните поддон для капель (20).

Установить поддон для капель

Установите поддон для капель на место.

Программа очистка Идет

Открыть лоток с порошком

Выдвиньте прибор и откройте выдвижной отсек для молотого кофе (17).

Добавить чистящие таблетки!

Заккрыть лоток!

Положите в выдвижной отсек для молотого кофе таблетку для очистки и снова закройте отсек.

Нажать Start

Нажмите кнопку  **start stop** (8); выполнение программы очистки продлится примерно 7 минут:

Программа очистка Идет

Опустошить поддон для капель

Опорожните поддон для капель (20).

Установить поддон для капель

Установите поддон для капель на место.

Прибор снова готов к работе.

Calc'n'Clean

В программе Calc'n'Clean объединены функции удаления накипи и очистки.

Если сроки выполнения обеих этих программ по времени очень близки друг к другу, автоматическая кофемашина эспрессо автоматически предлагает эту сервисную программу.

При появлении индикации **Запустить**

Calc'n'Clean нажмите и удерживайте кнопку

 i (7) не менее трех секунд.

Появится:

Для пуска нажмите 'Start/Stop'

Calc'n'Clean

либо

Для запуска без индикации (см.

«Настройки с помощью дисплея») на-

жмите  i (7) и не отпускайте не менее

трех секунд, после чего выберите

Для пуска нажмите 'Start/Stop'

Calc'n'Clean

Нажмите кнопку  **start stop** (8); ото-

бражаемые на дисплее сообщения

помогут выполнить программу:

Опустошить поддон для капель

Опорожните поддон для капель (20).

Установить поддон для капель

Установите поддон для капель на

место.



Если насадка для приготовления молочной пены не установлена, появляется сообщение:

Установить устройство

Установите насадку для приготовления молочной пены (10).

Установить ёмкость под

вспениватель молока → Start

Установите емкость объемом по меньшей мере 1 л под насадкой для приготовления молочной пены (10).

Нажмите кнопку  **start stop** (8); будет дважды произведена промывка прибора:

Программа очистка Идет Открыть лоток с порошком

Выдвиньте прибор и откройте выдвижной отсек для молотого кофе (17).

Добавить чистящие таблетки! Заккрыть лоток!

Положите в выдвижной отсек для молотого кофе таблетку для очистки и снова закройте отсек.



Если фильтр для воды активирован, появится следующее сообщение:

Снять фильтр для воды → Start

Снимите фильтр для воды и нажмите кнопку  **start stop** (8).

Добавить 0,5 л воды + средство для декальцинации → Start

Заполните пустой контейнер для воды (12) теплой водой до отметки **calc** (0,5 л) и растворите в ней две таблетки для удаления накипи. Нажмите кнопку  **start stop** (8); выполнение программы удаления накипи продлится примерно 20 минут:

Работает программа Идет декальцинация



Если в контейнере для воды слишком мало раствора для удаления накипи, появится сообщение:

Слишком мало средства для декальцинации

Заполните пустой контейнер для воды (12) тепловатой водой доотметки **calc** (0,5 л) и растворите в ней две таблетки для удаления накипи. Нажмите кнопку  **start stop** (8). Выполнение программы удаления накипи продолжится.

Промыть и заполнить контейнер для воды → Start

Промойте контейнер для воды и заполните его свежей водой до отметки «max» (макс.).

Нажмите кнопку  **start stop** (8); выполнение программы удаления накипи продлится примерно 1 минуту:

Работает программа Идет декальцинация

Затем будет выполнена программа очистки (прим. 7 минут), после чего будет произведена промывка прибора:

Программа очистка Идет

Опустошить поддон для капель

Опорожните поддон для капель (20).

Установить поддон для капель

Установите поддон для капель на место.

Установите фильтр, если таковой используется. Прибор снова готов к работе.

Принадлежности, хранение, утилизация, гарантия

Принадлежности

Следующие принадлежности можно приобрести в торговой сети или через нашу сервисную службу:

Принадлежности	Номер для заказа	
	Торговля	Сервисная служба
Таблетки для очистки	TZ60001	310575
Таблетки для удаления накипи	TZ60002	310967
Фильтр для воды	TZ70003	467873
Смазка (тюбик)	–	311368

Хранение

Чтобы избежать повреждений в результате воздействия холода во время транспортировки или хранения, прибор необходимо предварительно полностью опорожнить.



Для этого прибор должен быть готов к работе, а контейнер для воды (12) заполнен.

1. Установите под насадкой для приготовления молочной пены (10) большую, узкую емкость.
2. Выберите настройку **Молочная пена** на дисплее, нажмите кнопку  **start stop** (8) и дайте покипеть в течение примерно 15 секунд.



3. Выключите прибор с помощью сетевого выключателя **О/И** (1).
4. Опорожните контейнер для воды (12) и поддон для капель (20).

Утилизация

Данный прибор имеет маркировку согласно европейской директиве 2002/96/ЕС по утилизации старых электрических и электронных приборов (waste electrical and electronic equipment–WEEE). Этой директивой определены действующие на всей территории ЕС правила приема и утилизации старых приборов. Информацию об актуальных возможностях утилизации Вы можете получить в магазине, в котором Вы приобрели прибор.

Условия гарантийного обслуживания

Получить исчерпывающую информацию об условиях гарантийного обслуживания Вы можете в Вашем ближайшем авторизованном сервисном центре или в сервисном центре от производителя ООО «БСХ Бытовая техника», а также найти в фирменном гарантийном талоне, выдаваемом при продаже. Мы оставляем за собой право на внесение изменений.

Самостоятельное устранение небольших проблем

Проблема	Причина	Устранение
Индикация на дисплее Заполнить отсек для кофейных зерен. Несмотря на то, что емкость для кофейных зерен заполнена, устройство не производит помола зерен.	Зерна не проваливаются в кофемолку (слишком маслянистые зерна).	Попробуйте использовать другой сорт кофе. Протрите пустую емкость для кофейных зерен сухой тканью.
Невозможно приготовить воду для чая.	Насадка для приготовления молочной пены или ее держатель засорены.	Почистите насадку или держатель.
Слишком мало молочной пены или она слишком жидкая. Насадка для приготовления молочной пены не всасывает молоко.	Насадка для приготовления молочной пены или ее держатель засорены.	Почистите насадку или держатель.
	Воздушный клапан в держателе вспенивателя молока засорен.	ДТщательно прочистите воздушный клапан, например, влажным ватным тампоном (см. раздел «Чистка системы подачи молока» в кратком руководстве).
	Сильные известковые отложения в приборе.	Удалите накипь из прибора.
	Неподходящее молоко.	Используйте молоко с жирностью 1,5%.
Кофе поступает по каплям или вообще не течет.	Насадка для приготовления молочной пены (10) неправильно собрана.	Смочите детали насадки для приготовления молочной пены и плотно прижмите друг к другу.
	Слишком мелкий помол. Молотый кофе слишком мелкий.	Установите более грубый помол. Используйте кофе более крупного помола.
	Сильные известковые отложения в приборе.	Удалите накипь из прибора.

Самостоятельное устранение небольших проблем

Проблема	Причина	Устранение
Кофе без типичной пенки («крема»).	Неподходящий сорт кофе	Используйте сорт кофе с большим содержанием зерен робусты.
	Используются не свежесобжаренные зерна.	Используйте свежие кофейные зерна.
	Степень помола не соответствует сорту кофейных зерен.	Установите более тонкий помол.
Кофе слишком «кислый».	Установлен слишком грубый помол, или кофе слишком грубого помола.	Установите более тонкий помол или используйте кофе более тонкого помола.
	Неподходящий сорт кофе.	Используйте кофе более темной обжарки.
Кофе слишком «горький».	Установлен слишком тонкий помол, или кофе слишком тонкого помола.	Установите более крупный помол или используйте кофе более крупного помола.
	Неподходящий сорт кофе.	Используйте другой сорт кофе.
Индикация на дисплее Неисправность Позвоните в службу	Сбой в работе прибора.	Позвоните на «горячую» линию (см. задние страницы обложки).
Фильтр для воды не держится в контейнере для воды.	Фильтр для воды установлен неправильно.	С усилием нажмите на фильтр для воды, чтобы установить его в соединение контейнера для воды.
Кофейная гуща не уплотнена и слишком влажная.	Степень помола слишком тонкая или слишком грубая, или используется недостаточно молотого кофе.	Установите более грубую или мелкую степень помола или используйте 2 мерных ложки молотого кофе.

Самостоятельное устранение небольших проблем

Проблема	Причина	Устранение
Сообщение на дисплее Почистите блок заваривания	Загрязнен блок заваривания.	Очистите блок заваривания.
	Слишком много молотого кофе в блоке заваривания.	Очистите блок заваривания. (Следует закладывать не более 2 мерных ложек молотого кофе.)
	Заедает механизм заварочного блока.	Выньте заварочный блок и нанесите специальную смазку (№ заказа 311368). См. раздел «Ежедневный уход и чистка».
Значительные отличия в качестве кофе или молочной пены.	В приборе образовалась накипь.	Очистите прибор от накипи с помощью двух таблеток для удаления накипи, как описано в инструкции.
Капли воды на внутренней поверхности корпуса прибора при извлечении поддона для сбора капель.	Поддон для сбора капель извлечен слишком рано.	Извлекайте поддон для сбора капель через несколько секунд после последнего приготовления напитка.

Если не удастся решить проблемы, не пытайтесь самостоятельно найти ошибку, разобрать устройство или самостоятельно его отремонтировать. Позвоните на «горячую» линию (см. задние страницы обложки).