

TASSIMO

TAS 65XX TAS 85XX

- de** Gebrauchsanleitung
- en** Instruction manual
- fr** Mode d'emploi
- es** Instrucciones de uso
- pt** Instruções de serviço
- it** Istruzioni per l'uso
- sv** Bruksanvisning
- da** Brugsanvisning
- no** Bruksanvisning
- el** Οδηγίες χρήσης



BOSCH

de Gebrauchsanleitung	2
en Instruction manual	21
fr Mode d'emploi	38
es Instrucciones de uso	57
pt Instruções de serviço	76
it Istruzioni per l'uso	95
sv Bruksanvisning	114
da Brugsanvisning	133
no Bruksanvisning	152
el Οδηγίες χρήσης	171



Vielen Dank, dass Sie sich für unser TASSIMO Gerät entschieden haben. Mit TASSIMO können Sie jederzeit Ihr Lieblingsheißgetränk genießen. Verführerischer Latte Macchiato, cremiger Cappuccino, aromatischer Kaffee, kräftiger Espresso, Tee und eine Kakao-Spezialität können Sie sich jetzt mit nur einem Knopfdruck zubereiten.

Ihr TASSIMO Gerät funktioniert ausschließlich mit speziell entwickelten Kapseln, den sogenannten TASSIMO T DISCs. Wenn Sie eine T DISC in das Gerät einlegen, liest die TASSIMO Maschine automatisch den auf die T DISC Folie aufgedruckten Strichcode. Dieser enthält genaue Angaben bzgl. der erforderlichen Getränkemenge sowie Brühdauer und Temperatur des gewählten Getränks. T DISCs sind perfekt auf das TASSIMO Brühsystem abgestimmt und bieten so Tasse für Tasse den perfekten Genuss. Bitte verwenden Sie nur die für die TASSIMO Maschine speziell entwickelten T DISCs, um eine maschinenfreundliche Benutzung zu garantieren.

! Wichtig

- **Bitte lesen Sie die Gebrauchsanleitung und Kurzanleitung sorgfältig durch, handeln danach und bewahren die Anleitungen auf.**

Inhaltsverzeichnis

Sicherheitshinweise	3
Ihr TASSIMO Gerät auf einen Blick	4
Ihr TASSIMO Gerät in Betrieb nehmen	4
BRITA Maxtra Wasserfiltersystem	6
Bedien- und Anzeigeelemente	8
Tassengröße	11
Zubereitung von Getränken	11
Pflege und tägliche Reinigung	14
Entkalken	15
Entsorgung	17
Probleme selbst beheben	18
Garantie	191
TASSIMO Infoline	196

Sicherheitshinweise

⚠ Stromschlaggefahr!



- Dieses Gerät ist für die Verarbeitung haushaltsüblicher Mengen im Haushalt oder in haushaltsähnlichen, nicht-gewerblichen Anwendungen bestimmt. Haushaltsähnliche Anwendungen umfassen z.B. die Verwendung in Mitarbeiterküchen von Läden, Büros, landwirtschaftlichen und anderen gewerblichen Betrieben, sowie die Nutzung durch Gäste von Pensionen, kleinen Hotels und ähnlichen Wohneinrichtungen.
- Betreiben und schließen Sie das Gerät nur gemäß den Angaben auf dem Typenschild an.
- Benutzen Sie Ihr TASSIMO Gerät nur, wenn Netzkabel und Gerät keine Beschädigungen aufweisen.
- Verwenden Sie das Gerät nur in Innenräumen bei Raumtemperatur und bis zu 2000 m über Meereshöhe.
- Personen (auch Kinder) mit verminderten körperlichen Sinneswahrnehmungs- oder geistigen Fähigkeiten oder mit mangelnder Erfahrung und Wissen, das Gerät nicht bedienen lassen, außer sie werden beaufsichtigt oder hatten eine Einweisung bezüglich des Gebrauchs des Gerätes durch eine Person, die für ihre Sicherheit verantwortlich ist.
- Kinder vom Gerät fernhalten.
- Kinder beaufsichtigen, um zu verhindern, dass sie mit dem Gerät spielen.
- Ziehen Sie im Fehlerfall sofort den Netzstecker.
- Reparaturen an Ihrem Gerät, wie z. B. eine beschädigte Zuleitung auswechseln, dürfen Sie nur durch unseren Kundendienst ausführen lassen um Gefährdungen zu vermeiden.
- Tauchen Sie das Gerät oder Netzkabel niemals in Wasser.

⚠ Verbrühungsgefahr!

- **Warten Sie, bevor Sie das Brüh-system öffnen, bis das orange Licht aufleuchtet.**
- Öffnen Sie während des Brühvorgangs niemals das Brühsystem.
- Bitte beachten Sie, dass die zubereiteten Getränke sehr heiß sind.

Ihr TASSIMO Gerät auf einen Blick

Bitte klappen Sie vor dem Weiterlesen die dazugehörige Bildseite am Anfang des Heftes nach links aus.

- 1 Kabelstaufach
- 2 EIN/AUS-Schalter
- 3 Abnehmbarer Wassertank
 - a Wassertankdeckel
 - b Schwimmer
- 4 Tassenpodest
 - a Auffangbehälter
 - b Höhenverstellung
 - c Tropfgitter
- 5 LC-Display
- 6 Start/Stopp Taste
- 7 Anzeigeelemente
 - a Standby 
 - b Automatik 
 - c Manuell 
 - d Wassertank füllen 
 - e Entkalken 

- 8 Tassenbeleuchtung
- 9 Bügelverschluss
- 10 Brühsystem
 - a T DISC Träger
 - b Stanzvorrichtung
 - c Getränkeauslauf
 - d Strichcode-Lesefenster
- 11 Aufbewahrungsfach für Service T DISC und Kurzanleitung Reinigung / Entkalken
- 12 Service T DISC (Erste Benutzung, Reinigung und Entkalken)
- 13 Kurzanleitung Reinigung / Entkalken
- 14 Filterkartuschenhalter
- 15 Filterkartusche BRITA Maxtra
- 16 Kartuschenwechselanzeige

i Hinweis:

Wir empfehlen, die Service T DISC und die Kurzanleitung immer im dafür vorgesehenen Fach auf der **Geräterückseite** aufzubewahren.

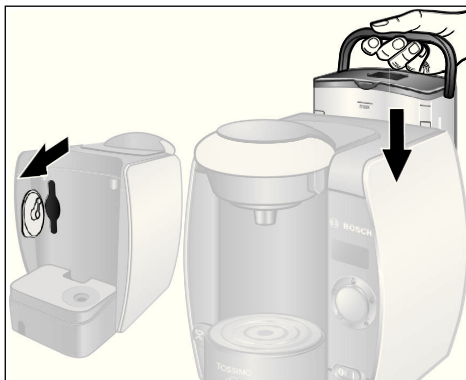
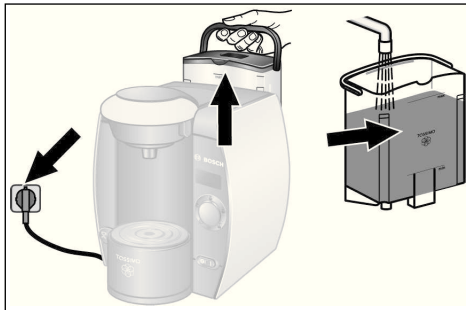

Ihr TASSIMO Gerät in Betrieb nehmen

Vor der Erstbenutzung Ihres TASSIMO Gerätes entnehmen Sie bitte die Filterkartusche und beachten Sie folgende Punkte:

- ▶ Ziehen Sie das Netzkabel auf die passende Länge aus dem Kabelfach und schließen Sie den Netzstecker an das Stromnetz an.
- ▶ Nehmen Sie den Wassertank ab, reinigen Sie ihn gründlich unter fließendem Wasser und füllen frisches, kaltes Wasser bis zur Markierung MAX ein.
- ▶ Entnehmen Sie die Service T DISC aus dem Fach auf der Rückseite des Gerätes.
- ▶ Nun setzen Sie den Wassertank gerade auf und drücken ihn ganz nach unten.



- ▶ Stellen Sie den Ein/Aus Schalter auf I. Alle Anzeigeelemente leuchten kurz auf, anschließend leuchtet a Standby.
- ▶ Wählen Sie eine große Tasse (mindestens 200 ml) und stellen diese auf das Tassenpodest.

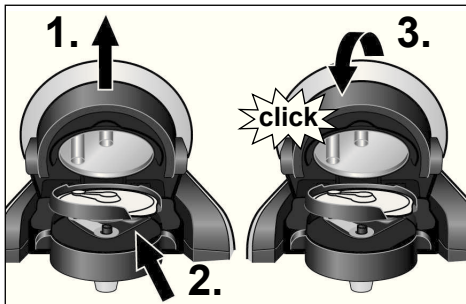

- ▶ 1. Öffnen Sie jetzt das Brühsystem. Dazu ziehen sie den Bügelverschluss einfach nach oben.
- 2. Legen Sie die Service T DISC mit dem Strichcode nach unten auf den T DISC Träger. Bitte beachten Sie, dass die Lasche der T DISC in der Aussparung rechts fixiert ist.
- 3. Jetzt schließen Sie das Brühsystem, indem Sie den Bügelverschluss fest nach unten drücken bis er hörbar einrastet.
- 4. Drücken Sie nun die Start/Stopp Taste. Daraufhin startet der Reinigungsvorgang und die Tasse wird mit Wasser gefüllt.
- 5. Nach Brühende entleeren Sie die Tasse und stellen diese wieder auf das Tassenpodest.

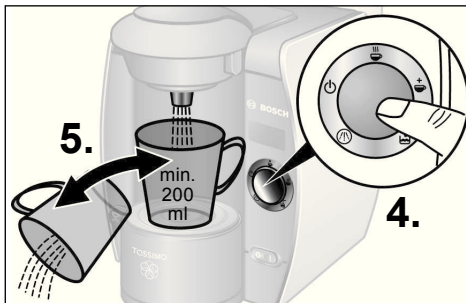

! Wichtig:

- Bitte führen Sie die Schritte 4. und 5. vier Mal durch.

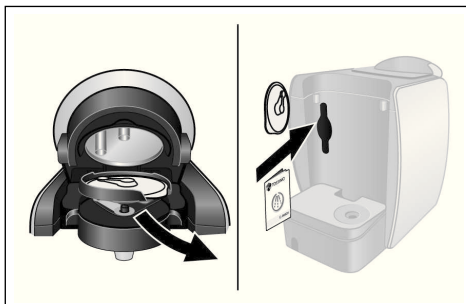

- ▶ Anschließend öffnen Sie das Brühsystem, entnehmen die Service T DISC und bewahren diese im Fach für Service T DISC und Kurzanleitung auf der **Geräterückseite** hinter dem Wassertank auf.

BRITA Maxtra Wasserfiltersystem

In Geräten mit Wasserfiltersystem dürfen nur BRITA Maxtra Wasserfilterkartuschen benutzt werden. BRITA Maxtra Kartuschen können Sie über den Fachhändler oder direkt vom Bosch-Kundendienst beziehen (für Kontaktdaten siehe Seite 194).

Sie können Ihr Gerät mit oder ohne Filterkartusche benutzen. Wenn Sie den Filter nicht benutzen möchten, entnehmen Sie Filterhalter und Filterkartusche einfach aus dem Wassertank.

Wird das Gerät mit einer **neuen** Filterkartusche benutzt, gehen Sie wie folgt vor:

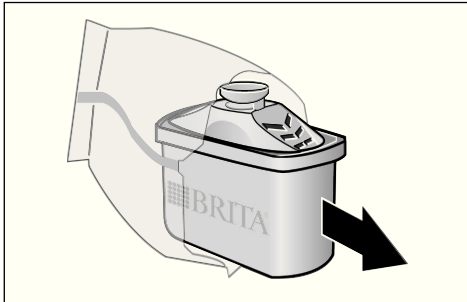

Vorbereiten und Einlegen der BRITA Maxtra Filterkartusche

- Entfernen Sie die Schutzfolie der Filterkartusche.

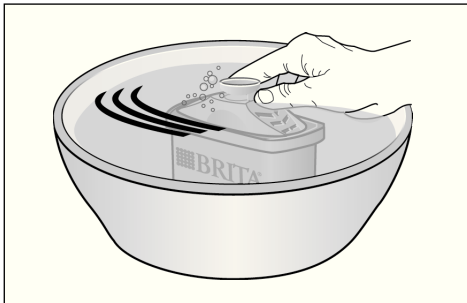

- Tauchen Sie die Filterkartusche in kaltes Leitungswasser ein und schütteln Sie diese leicht, um die Luftblasen zu entfernen (etwa 5 Sek.).

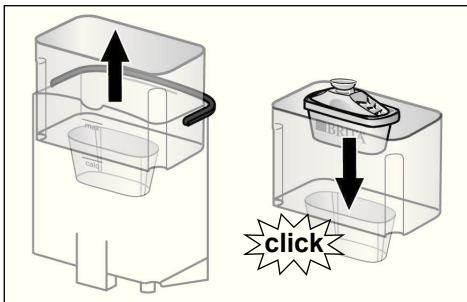

- Nehmen Sie den Filterhalter aus dem Wassertank heraus und setzen Sie die Filterkartusche in die dazu vorgesehene Kammer des Filterhalters ein, bis sie hörbar einrastet.

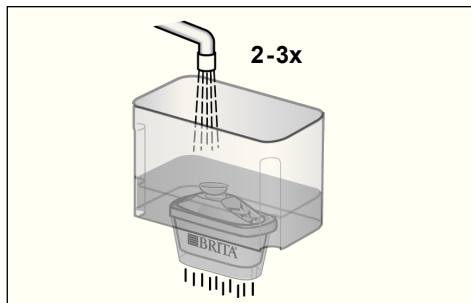

- ▶ Halten Sie den Filterhalter unter den Wasserhahn, füllen Sie ihn mit frischem, kaltem Wasser und lassen Sie das Wasser durch den Filter laufen.
- ▶ Wiederholen Sie diesen Vorgang zwei oder drei Mal.
- ▶ Setzen Sie den Filterhalter mit der Filterkartusche jetzt wieder in den leeren Wassertank ein und füllen Sie den Tank mit Wasser.

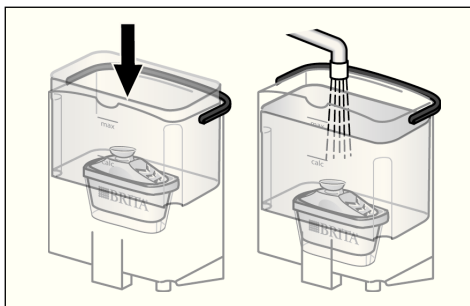

Aktivieren der BRITA Kartuschenwechselanzeige

Um eine optimale Filterleistung und maximalen Kalkschutz zu gewährleisten, wechseln Sie die BRITA Maxtra Filterkartusche im Abstand von 8 Wochen. Im Deckel des Wassertanks ist eine BRITA Kartuschenwechselanzeige integriert, die Sie an den fälligen Filterkartuschenwechsel erinnert. Mit Hilfe von Balken wird Ihnen angezeigt, wann die Filterkartusche gewechselt werden muss.

Zum Aktivieren der BRITA Kartuschenwechselanzeige drücken Sie den Start-Knopf und halten ihn so lange gedrückt, bis alle vier Balken kurz in der Anzeige erscheinen und zweimal blinken.

Der blinkende Punkt in der unteren rechten Ecke zeigt an, dass die Kartuschenwechselanzeige in Betrieb ist. Alle vier Balken sollten sichtbar sein.

Ab diesem Zeitpunkt verschwindet alle zwei Wochen ein Balken. Sind nach acht Wochen alle Balken verschwunden und blinkt der Pfeil, wechseln Sie bitte die Filterkartusche.

Filterkartusche zum Entnehmen einfach an der Lasche herausziehen.

Zum Vorbereiten einer neuen Filterkartusche verfahren Sie bitte gemäß der Anweisung im Abschnitt „BRITA Maxtra Wasserfiltersystem“ und setzen Sie die BRITA Kartuschenwechselanzeige zurück.

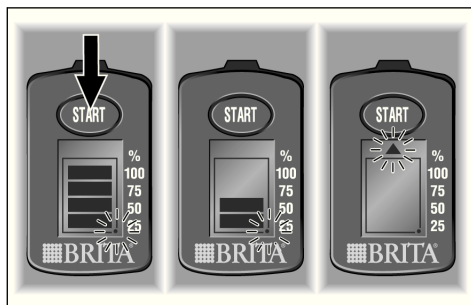

f Hinweis:

Kaufen Sie bereits eine neue Filterkartusche, wenn nur noch ein Balken angezeigt wird. BRITA Maxtra Kartuschen können Sie über den Fachhändler oder direkt vom Bosch-Kundendienst beziehen (für Kontaktdaten siehe Seite 194).

Ihr TASSIMO Gerät ist jetzt betriebsbereit.

Bedien- und Anzeigeelemente



Bedienelemente

Ein/Aus Schalter

Mit dem Ein/Aus Schalter können Sie Ihr TASSIMO Gerät in den Standby  Zustand schalten oder komplett ausschalten. Beim Einschalten leuchten alle 5 Anzeigeelemente kurz auf. Das Standby-Lichtsignal bleibt an, solange das Gerät in Betrieb ist.

i Hinweis:

Sie sollten Ihr TASSIMO Gerät aus Energiespar-Gründen nach jedem Gebrauch komplett ausschalten.

Start/Stopp Taste

Sobald die T DISC Ihrer Wahl korrekt in Ihr TASSIMO Gerät eingelegt ist, können Sie durch Drücken der Start/Stopp Taste den Brühvorgang aktivieren. Durch erneutes Drücken können Sie den Brühvorgang vorzeitig stoppen, um das Getränk an Ihren individuellen Geschmack anzupassen.

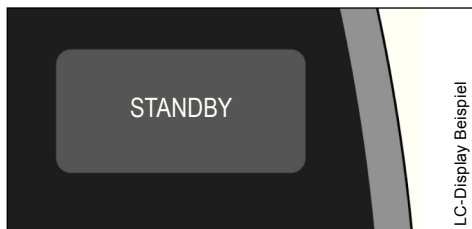

Anzeigeelemente

Das LC-Display unterstützt Sie bei der Zubereitung Ihres Getränks. Es zeigt Ihnen jeden einzelnen Schritt des Brühvorgangs Ihres TASSIMO Gerätes an und hilft Ihnen bei der Zubereitung Ihres Heißgetränks nach Ihren persönlichen Wünschen.

- Während Ihr Getränk gebrüht wird, zeigt das LC-Display die Restdauer des Brühvorgangs grafisch an.

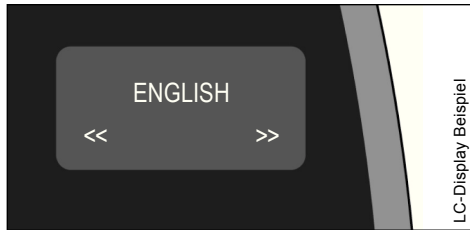

- Die Spracheinstellung für das LC-Display lässt sich bequem ändern.

Folgende Sprachen sind verfügbar:

Deutsch	Čeština
English	Slovenčina
Français	Română
Español	Nederlands
Italiano	Dansk
Svenska	Norsk
Português	Suomi
Ελληνικά	Українська
Polski	Български
Русский	Magyar

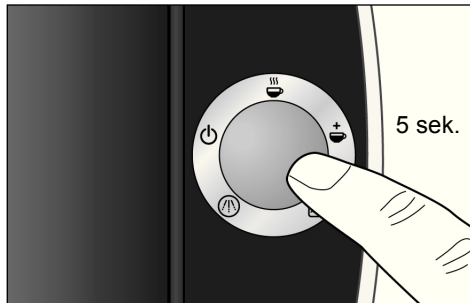

Spracheinstellungen

Die Spracheinstellungen können wie folgt angepasst werden:

Das Gerät muss sich im Standby-Modus befinden und betriebsbereit sein (oranges Licht muss leuchten).

- Prüfen Sie, ob die T DISC **herausgenommen** wurde und das Brühsystem geschlossen ist.
- Halten Sie die Start/Stopp Taste etwa 5 Sekunden gedrückt. Das LC-Display zeigt ENGLISH als Standardeinstellung an.
- Zum Ändern der Sprache halten Sie die Taste so lange gedrückt, bis Ihre gewünschte Sprache erscheint.
- Warten Sie etwa 10 Sekunden, bis die Einstellung automatisch gespeichert wird.

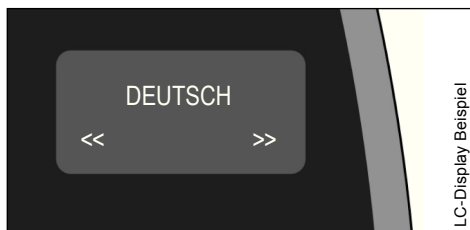

Ihr TASSIMO Gerät kehrt nach Vornahme Ihrer Spracheinstellungen automatisch in den Standby-Modus zurück und ist jetzt betriebsbereit.



7a Standby

 Standby leuchtet orange, sobald Sie den Ein/Aus Schalter auf I geschaltet haben. Sie können das Brühsystem jetzt öffnen, die T DISC entnehmen, oder eine neue einlegen.

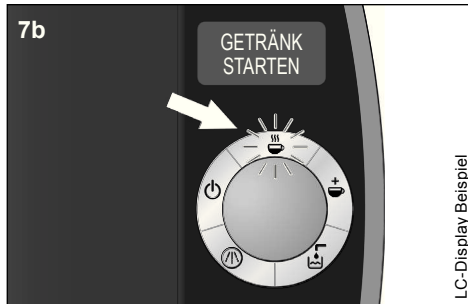

7b Automatik ☕

☕ Automatik leuchtet grün, sobald Ihr TASSIMO Gerät brühbereit ist.

☕ Automatik blinkt, direkt nachdem Sie den Brühvorgang mittels Drücken der Start/ Stopp Taste aktiviert haben.

Öffnen Sie während des Brühvorgangs niemals das Brühsystem.



7c Manuell ☕

☕ Manuell leuchtet grün, sobald der Brühvorgang beendet wurde. Ihr Getränk ist fertig. Sie haben jedoch innerhalb von 20 Sekunden die Möglichkeit, den Brühprozess durch dauerhaftes Drücken der Start/Stopp Taste zu verlängern und somit die Intensität Ihres Getränks zu reduzieren. Dadurch wird Ihr Getränk milder. ☕ Manuell blinkt während der Zubereitung. Öffnen Sie während des Brühvorgangs niemals das Brühsystem.

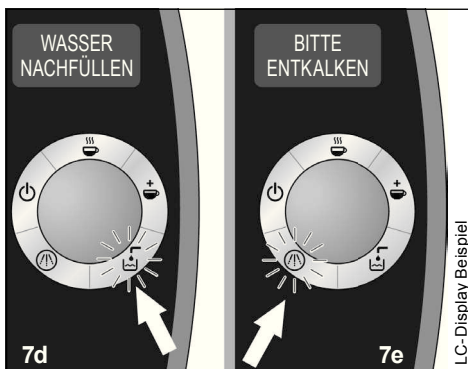

7d Wassertank füllen 🚰

🚰 Wassertank füllen blinkt rot, wenn der abnehmbare Wassertank wieder mit Wasser aufgefüllt werden muss. Bitte entnehmen Sie den Wassertank, füllen ihn auf und setzen ihn wieder in Ihr TASSIMO Gerät ein.

7e Entkalken 🧼

🧼 Entkalken leuchtet rot, sobald Ihr TASSIMO Gerät entkalkt werden muss. Bitte entkalken Sie Ihr Gerät ausschließlich gemäß der Anleitung im Kapitel „Entkalken“.

Tassengröße



Durch die Höhenverstellung des Tassenpodestes, haben Sie die Möglichkeit Tassen und Gläser Ihrer Getränkewahl anzupassen. Benutzen Sie die Grundeinstellung für normale Tassen. Sie haben die Möglichkeit, das Tassenpodest für kleine Tassen (z.B. Espressotassen) anzupassen indem Sie die Höhenverstellung entgegen dem Uhrzeigersinn drehen bis sie einrastet. Des Weiteren können Sie das Tassenpodest für große Tassen oder Gläser komplett herausnehmen.

i Hinweis:

Um ein Überlaufen zu vermeiden, sollten Sie für jede Getränkeart die passende Tassengröße auswählen.

Die jeweilige Tassengröße finden Sie auf der T DISC Verpackung.

Zubereitung von Getränken

! Wichtig:



- Füllen Sie täglich **ausschließlich** frisches, kaltes Wasser (kein Mineralwasser mit Kohlensäure oder chemisch entkalktes Wasser) in den Wassertank.

i Anmerkung:

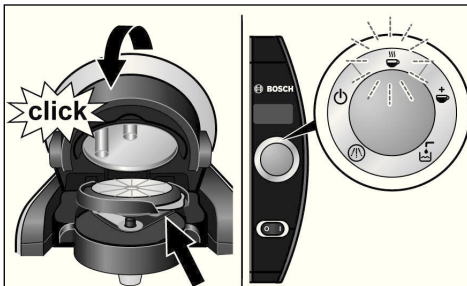
Die Spracheinstellung für das LC-Display lässt sich bequem ändern. Verfahren Sie bitte gemäß der Anweisung im Abschnitt „Bedien- und Anzeigeelemente“.



Ihr TASSIMO Gerät muss betriebsbereit sein. Sie erkennen dies an dem leuchtenden  Standby.

- ▶ Je nach Getränkeart stellen Sie zuerst eine passende Tasse auf das Tassenpodest. Der Abstand zwischen Tassenrand und Brühsystem sollte dabei möglichst gering sein, um unnötiges Spritzen zu vermeiden.
- ▶ Öffnen Sie nun das Brühsystem, indem Sie den Bügelverschluss nach oben ziehen.
- ▶ Wählen Sie eine Getränke T DISC und legen Sie diese mit der bedruckten Folie nach unten in den T DISC Träger ein. Bitte darauf achten, daß die Lasche der T DISC in der Aussparung vorne rechts liegt.
- ▶ Schließen Sie das Brühsystem mit dem Bügelverschluss so fest bis es einrastet.  Standby blinkt während der Strichcode gelesen wird.  Automatik leuchtet grün, wenn Ihr TASSIMO Gerät bereit ist, Ihr Getränk zu brühen.

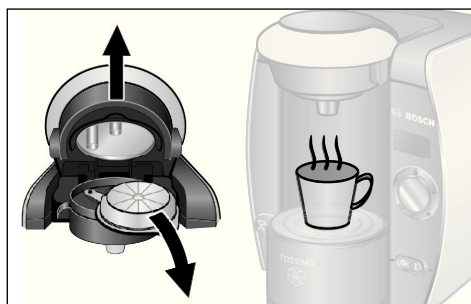
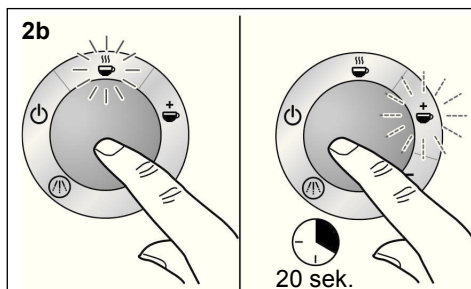
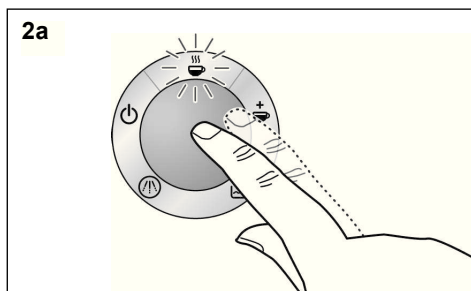
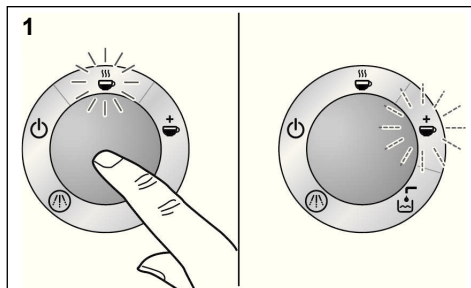

Ihr TASSIMO Gerät brüht jederzeit automatisch Ihr Lieblingsgetränk. Jedoch können Sie mit TASSIMO die Intensität der Getränke Ihrem individuellen Geschmack anpassen.

1. Automatischer Betrieb:

Durch Drücken der Start/Stopp Taste starten Sie den Brühvorgang. ☕ Automatik blinkt. Nach automatischem Brühende leuchtet ☕ Manuell. Ihr Getränk ist fertig gemäß einem voreingestellten optimalen Aroma.

2. Manueller Betrieb:

a intensiveres Aroma und kleinere

Menge: starten Sie den Brühvorgang durch Drücken der Start/Stopp Taste. ☕ Automatik blinkt. Während des Brühvorganges können Sie je nach gewünschtem Aroma durch Drücken der Start/Stopp Taste den Brühvorgang vorzeitig beenden. Ihr Getränk ist fertig. ☕ Manuell leuchtet für 20 Sekunden.

b mildes Aroma und größere Menge:

starten Sie den Brühvorgang durch Drücken der Start/Stopp Taste. ☕ Automatik blinkt. Nach automatischem Brühende leuchtet ☕ Manuell. Sie haben innerhalb von 20 Sekunden die Möglichkeit, den Brühprozess durch dauerhaftes Drücken der Start/Stopp Taste zu verlängern um ein milderes Aroma zu erreichen. Ihr Getränk ist fertig.

- ▶ Nach Beendigung des jeweiligen Brühprozesses geht Ihr TASSIMO Gerät nach 20 Sekunden wieder in den Standby Modus.
- ▶ Öffnen Sie das Brühsystem erst, wenn ☕ Standby leuchtet. Die T DISC kann entnommen werden. Sie können jetzt Ihr Getränk in vollen Zügen genießen. Sie können direkt im Anschluss das nächste Getränk zubereiten.

- ▶ Sollten Sie keine weiteren Getränke zubereiten, empfehlen wir Ihnen, Ihr TASSIMO Gerät mit dem Ein/Aus-Schalter auszuschalten.

f Hinweis:

- Nach dem Start des Brühvorgangs kann es zu kurzen Brühpausen kommen. Diese stehen in Verbindung mit der optimalen Entfaltung des Geschmacks.
- Entfernen Sie die gebrauchte T DISC immer direkt nach dem Brühvorgang. Fassen Sie diese dazu an der Lasche an, um den Kontakt zu heißen Flächen zu vermeiden. Bitte drehen Sie die T DISC bei der Entnahme schnell um, so dass die bedruckte Seite nach oben schaut und das Tropfen vermieden wird.

⚠ Verbrühungsgefahr!

- **Warten Sie, bevor Sie das Brüh-system öffnen, bis das orange Licht aufleuchtet.**
- Öffnen Sie während des Brühvorgangs niemals das Brühsystem.
- Bitte beachten Sie, dass die zubereiteten Getränke sehr heiß sind.

T DISC Aufbewahrung

T DISCs können bedenkenlos sowohl in ihrer Verpackung, als auch in anderen Behältern Ihrer Wahl aufbewahrt werden. Entscheidend ist eine kühle und trockene Lagerung. Es ist nicht erforderlich, T DISCs im Kühlschrank zu deponieren. Bewahren Sie Ihre T DISCs nicht in der Gefriertruhe auf. Solange die Umverpackung nicht geöffnet wurde, dürfen T DISCs bis zum Mindesthaltbarkeitsdatum verwendet werden. Dieses ist auf der Folienverpackung der T DISCs aufgedruckt. Andernfalls sollten die T DISCs innerhalb von 6 Wochen aufgebraucht werden.

Pflege und tägliche Reinigung

⚠ Stromschlaggefahr!

- Vor der Reinigung Gerät ausschalten und Netzstecker ziehen.
- Tauchen Sie das Gerät niemals in Wasser.
- Benutzen Sie keinen Dampfreiniger.

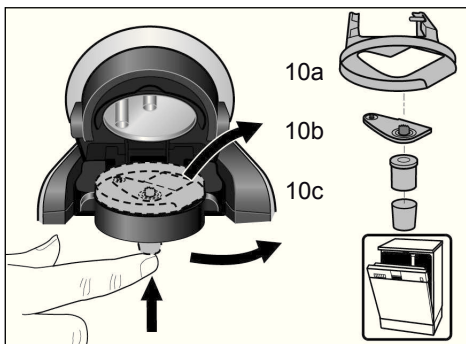
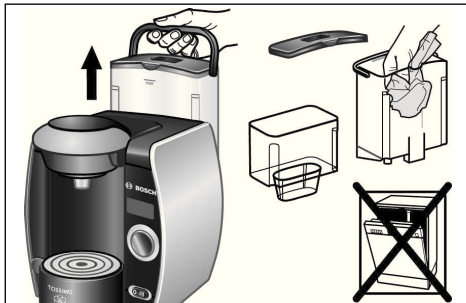
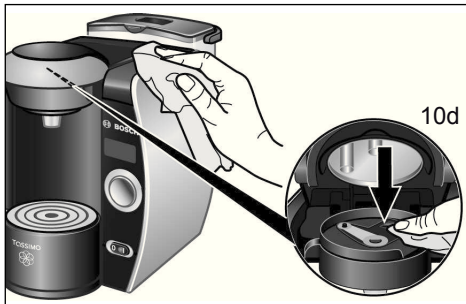

Reinigen Sie Ihr TASSIMO Gerät regelmäßig um die Qualität der Getränke sicherzustellen. Wenn Sie Ihr Gerät längere Zeit nicht benutzt haben, sollten Sie immer einige Reinigungsvorgänge mit der Service T DISC vornehmen, um die gewohnte Getränkequalität zu gewährleisten (siehe Kapitel „Ihr TASSIMO Gerät in Betrieb nehmen“). Bitte verwenden Sie keine scheuernden Reinigungsmittel oder Dampfreiniger.

- ▶ Säubern Sie regelmäßig das Strichcode-Lesefenster (10d) mit einem weichen, feuchten Tuch, damit der Strichcode der T DISC zuverlässig gelesen werden kann.
- ▶ Das Geräte-Gehäuse können Sie mit einem weichen, feuchten Tuch abwischen.
- ▶ Den Wassertank und Filterkartuschenhalter nur mit Wasser ausspülen und nicht in den Geschirrspüler geben.
- ▶ Der Deckel des Wassertanks darf nicht im Geschirrspüler gereinigt werden.
- ▶ Alle Teile des Tassenpodestes lassen sich einfach im Geschirrspüler reinigen.
- ▶ Entnehmen Sie bitte den T DISC Träger (10a), die Stanzvorrichtung (10b) und den Getränke-Auslauf (10c) und reinigen Sie diese gründlich. Alle Teile sind ebenfalls für den Geschirrspüler geeignet. Wenn Sie nacheinander verschiedene Getränke zubereiten, können Sie die Stanzvorrichtung zwischendurch schnell und einfach per Hand unter fließendem Wasser reinigen.
- ▶ Wir empfehlen Ihnen, eine regelmäßige Reinigung des Brühsystems unter Verwendung der Service T DISC wie im Kapitel „Ihr TASSIMO Gerät in Betrieb nehmen“ beschrieben.

⚠ Achtung:

- Die Stanzvorrichtung kann unmittelbar nach dem Brühvorgang sehr heiß sein.

! Wichtig:

- Wir empfehlen Ihnen, die Service T DISC nach Gebrauch wieder ins Aufbewahrungsfach (11) auf der Geräte-rückseite zurückzulegen.

i Info:

Wenn Sie ein milchhaltiges Getränk oder eine Kakao-Spezialität zubereitet haben, empfehlen wir Ihnen, zuerst die Stanzvorrichtung und anschließend das Brühsystem mit der Service T DISC zu reinigen, bevor Sie ein weiteres Getränk zubereiten.

Entkalken

Ihr TASSIMO Gerät verfügt über ein automatisches Entkalkungsprogramm. Leuchtet bei eingeschaltetem Gerät (⚡) Entkalken, dann sollten Sie unverzüglich das Entkalkungsprogramm durchführen. Erfolgt der Entkalkungsablauf nicht nach Anweisung, kann das Gerät Schaden nehmen.

! Wichtig:

- Bei sehr hartem Wasser, vermehrter Dampfentwicklung oder abweichenden Getränkevolumen bitte das Gerät vorzeitig entkalken!

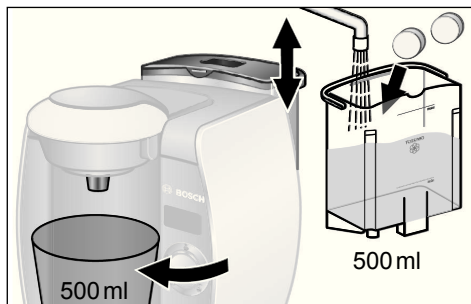

Geeignete Entkalkungsmittel können Sie über www.tassimo.com, den Bosch Kundendienst (Artikel-Nr. 310967, Kontaktsiehe S. 194) oder den Fachhandel beziehen.

i Hinweis:

- Unterbrechen Sie keinesfalls das Entkalkungsprogramm.
- Flüssigkeiten nicht trinken.
- Verwenden Sie niemals Essig oder sonstige Mittel auf Essigbasis.
- Vor Betrieb des Entkalkungsprogramms Filterhalter mit Filterkartusche unbedingt herausnehmen.

Entkalkungsprogramm durchführen

- ▶ Entfernen Sie den Wassertank Ihres TASSIMO Gerätes und entnehmen Sie die Service T DISC (12). Legen Sie diese mit dem Strichcode nach unten in das Brühsystem ein und schließen es mit dem Bügelverschluss.
- ▶ Füllen Sie den Wassertank bis zur Entkalkungsmarkierung (0,5l) und geben Sie Entkalkungsmittel gemäß den Herstellerangaben hinzu.

i Hinweis:

Bei hartem Wasser bitte die Dosierung des Entkalkungsmittels erhöhen.

- ▶ Nun setzen Sie den Wassertank gerade auf und drücken ihn ganz nach unten.

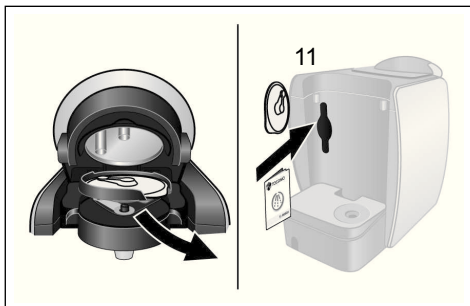
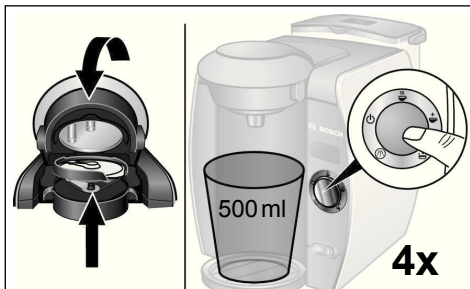
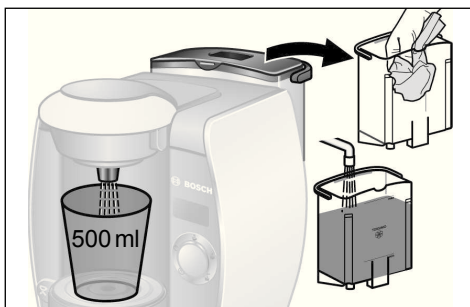
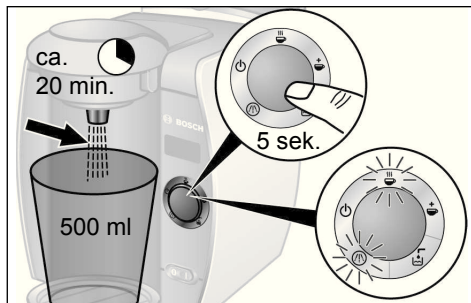

- ▶ Nehmen Sie das Tassenpodest heraus und stellen bitte ein passendes Gefäß mit mindestens 500 ml Fassungsvermögen unter den Getränkeauslauf.
- ▶ **Zur Aktivierung des Entkalkungsprogramms halten Sie die Start/ Stopp Taste mindestens 5 Sekunden gedrückt.**
- ▶ Das Entkalkungsprogramm läuft jetzt automatisch ab; ⚠ Entkalken und 🔄 Automatik blinken (Programmdauer etwa 20 Minuten). Die Entkalkungsflüssigkeit wird mit mehreren Pausen durch das Gerät gepumpt und läuft in das Gefäß bis der Wassertank fast leer ist. Ein bisschen Restwasser bleibt immer im Tank.
- ▶ ⏻ Standby leuchtet nach etwa 20 Minuten Betrieb des Entkalkungsprogramms. Entleeren Sie bitte das Gefäß und stellen es erneut unter den Getränkeauslauf.
- ▶ Spülen Sie den Wassertank gründlich aus und füllen ihn bis zur Markierung MAX mit frischem Wasser.
- ▶ Setzen Sie ihn anschließend wieder in Ihr TASSIMO Gerät ein.
- ▶ Öffnen und schließen Sie die Brüheinheit (die Service T DISC bleibt im T DISC Träger) und drücken Sie die Start/Stopp Taste. Das Gerät spült. Diesen Vorgang vier Mal wiederholen. Ihr TASSIMO Gerät wurde erfolgreich entkalkt.
- ▶ Öffnen Sie nun das Brühsystem, entnehmen die Service T DISC und bewahren diese im Fach für Service T DISC und Kurzanleitung (11) auf der Geräterückseite auf.
- ▶ Setzen Sie den Filterhalter in den Wassertank.
- ▶ Ihr TASSIMO Gerät ist wieder betriebsbereit.

Entsorgung

Dieses Gerät ist entsprechend der europäischen Richtlinie 2002/96/EG über Elektro- und Elektronik-Altgeräte (waste electrical and electronic equipment – WEEE) gekennzeichnet. Die Richtlinie gibt den Rahmen für eine EU-weit gültige Rücknahme und Verwertung der Altgeräte vor. Über aktuelle Entsorgungswege bitte beim Fachhändler informieren.

Änderungen vorbehalten.

! Wichtig:

- Bosch ist nur Hersteller des TASSIMO Geräts. Deshalb kann Bosch keine Liefergarantie für die TASSIMO T DISCs übernehmen.
- Bitte wenden Sie sich wegen des Bezugs der Getränke T DISCs online an www.tassimo.com

! Wichtig:

- In der Kartuschenwechselanzeige befindet sich eine eingebaute Batterie. Diese muss gemäß den geltenden Richtlinien getrennt entsorgt werden.
- Entsorgen Sie den Wassertankdeckel mit der Kartuschenwechselanzeige an öffentlichen Abfallsammelstellen oder bei Fachhändlern, gemäß den Vorschriften für Sondermüll.

Probleme selbst beheben

In der folgenden Tabelle finden Sie Lösungen für Probleme oder Störungen, die in Zusammenhang mit der Benutzung Ihres TASSIMO Gerätes auftreten und die Sie einfach selbst beheben können. Sollten Sie keine adäquate Lösung für Ihr spezielles Problem finden, kontaktieren Sie bitte unseren Kundendienst.

Problem	Ursache / Vorgabe	Abhilfe
Das Gerät funktioniert nicht, es leuchtet keines der Kontroll-Lichter auf.	Das Gerät hat eventuell keine Stromversorgung.	Kontrollieren Sie, ob das Gerät an die Stromversorgung angeschlossen ist.
Auf dem LC-Display erscheint die falsche Sprache.	Die Spracheinstellung lässt sich bequem ändern.	Verfahren Sie bitte gemäß der Anweisung im Abschnitt „Bedien- und Anzeigeelemente“.
Die Maschine brüht es kommt jedoch kein Getränk.	Der Wassertank ist nicht richtig aufgesetzt.	Bitte kontrollieren Sie, ob der Wassertank richtig aufgesetzt ist.
	Der Wassertank wurde während der Brühung abgenommen oder im System befindet sich Luft.	Starten Sie einen Spüldurchgang mit der Service T DISC.
	Der Schwimmer im Wassertank ist verklemmt.	Wassertank reinigen und Schwimmer gangbar machen.
Der ☕ „Automatik“ Modus funktioniert nicht. Gerät bleibt im Standby Modus.	Keine T DISC eingelegt.	Überprüfen Sie, ob eine T DISC eingelegt wurde.
	Der Strichcode wird nicht erkannt.	Reinigen Sie das Strichcode-Lesefenster und drücken Sie den Strichcode mit dem Daumen nach unten.
		Verwenden Sie eine neue T DISC. Lässt sich das Problem nicht beheben, kontaktieren Sie die TASSIMO Infoline. de 018 02 87 68 76 at 08 21 10 10 10 ch 0800 80 80 85

Weitere Kundendienstinformationen finden Sie online unter www.tassimo.com

Robert Bosch Hausgeräte GmbH

Problem	Ursache / Vorgabe	Abhilfe
Der ☕ „Automatik“ Modus wird übersprungen, es erscheint sofort ☕ „Manuell“.	Der Strichcode-Leser konnte den Strichcode nicht erkennen.	Reinigen Sie das Strichcode-Lesefenster.
		Verwenden Sie eine neue T DISC.
		Sie können durch gedrückt halten der Start/Stopp Taste das Getränk trotzdem zubereiten.
Die Crema hat sich verschlechtert.	Der Getränkeauslauf ist verklebt oder verschmutzt.	Den Getränkeauslauf aus dem Brühsystem entnehmen und die Stanzvorrichtung abziehen. Alles gründlich reinigen, zusammenbauen und wieder einsetzen.
Das Brühsystem lässt sich nicht verriegeln.	Die Stanzvorrichtung / der T DISC Träger ist nicht richtig eingesetzt.	Bitte den T DISC Träger richtig einsetzen.
	Die T DISC ist nicht richtig eingelegt.	Legen Sie die T DISC bitte nochmals ein und beachten Sie die Aussparung.
	Das Brühsystem ist nicht ganz geschlossen.	Drücken Sie den Bügelverschluss nach unten bis er hörbar einrastet.
Aus dem Brühsystem tropft Wasser.	Die T DISC ist beschädigt oder undicht.	Stoppen Sie den Brühvorgang, entfernen Sie die T DISC und reinigen Sie das Brühsystem.
	Die Stanzvorrichtung ist nicht richtig eingesetzt.	Bitte setzen Sie die Stanzvorrichtung richtig ein.
Auf der Fläche unter dem Tassenpodest sammelt sich Wasser.	Es handelt sich um Kondensationswasser.	Kondensation kann entstehen und ist kein Fehler. Wischen Sie das Wasser mit einem Tuch ab.
Die Service T DISC ist beschädigt oder verloren worden.	Die Service T DISC muss immer beim Reinigen und Entkalken verwendet werden.	Im Aufbewahrungsfach für die Service T DISC auf der Geräterückseite nachsehen.
		Die Service T DISC kann über den Bosch Kundendienst (Artikel-Nr. 611632, Kontakt siehe S. 194) bezogen werden.

Weitere Kundendienstinformationen finden Sie online unter www.tassimo.com

Problem	Ursache / Vorgabe	Abhilfe
 „Wassertank füllen“ leuchtet, obwohl sich genug Wasser im Tank befindet.	Der Schwimmer im Wassertank ist verklemmt.	Wassertank reinigen und Schwimmer gangbar machen.
 7d und  7e blinken gleichzeitig und keine Brühung ist möglich.	Technische Störung im Gerät.	Das Gerät mit dem EIN/AUS-Schalter ausschalten, ca. 5 Minuten warten, das Gerät wieder einschalten. Blinken  7d und  7e weiterhin, kontaktieren Sie bitte die TASSIMO Infoline. de 01802 876876 at 0821 101010 ch 0800 808085
 „Entkalken“ leuchtet, obwohl entkalktes Wasser verwendet wurde.	Auch entkalktes Wasser enthält geringe Mengen an Kalk.	Bitte entkalken Sie das Gerät. Geeignete Entkalkungsmittel können Sie über www.tassimo.com , den Bosch Kundendienst (Artikel-Nr. 310967, Kontakt siehe S. 194) oder den Fachhandel beziehen.
Kartuschenwechselanzeige funktioniert nicht mehr.	Verfahren Sie bitte gemäß den Anweisungen auf Seite 7.	Funktioniert die Kartuschenwechselanzeige trotzdem nicht, kontaktieren Sie bitte die TASSIMO Infoline.
Tassenbeleuchtung und LC-Display leuchten nicht mehr.	Nach 1 Minute Stillstandszeit kehrt das Gerät automatisch in den Standby-Modus zurück, um Energie zu sparen.	Gerät durch Öffnen und Schließen des Brühsystems oder Drücken der Start/Stopptaste wieder aktivieren.
Kann die Tassenbeleuchtung ausgeschaltet werden?	–	Nein, die Tassenbeleuchtung wird automatisch beim Aktivieren des Geräts an- und ausgeschaltet.

Weitere Kundendienstinformationen finden Sie online unter www.tassimo.com

Table of contents

Safety instructions	21
Your TASSIMO machine at a glance	22
First use of your TASSIMO machine	23
BRITA Maxtra water filtration system	25
Controls and displays	27
Cup size	29
How to use your TASSIMO machine	30
Maintenance and day to day care	32
Descaling	33
Disposal	35
Troubleshooting	35
Guarantee	192
TASSIMO careline	196

Thank you for choosing a TASSIMO machine. With TASSIMO, you can enjoy your favourite drink at any time. Aromatic coffee, strong espresso, tasty caffè crema, creamy cappuccino or latte macchiato, or even a cup of tea or hot chocolate: they're all waiting for you at the push of a button.

Your TASSIMO machine works exclusively with specially developed capsules known as TASSIMO T DISCS. When you insert the T DISC, the machine automatically reads the bar code printed on the label. This contains exact details of the amount of water needed, as well as the brewing time and temperature required to prepare the chosen beverage. T DISCS are specially designed for use with the TASSIMO brewing system and offer perfect enjoyment, cup after cup. To ensure long-term enjoyment, please only use the T DISCS specially developed for the TASSIMO machine.

! Important:

- **Please read this instruction manual and the short instructions carefully and keep for future reference.**

Safety instructions

⚠ Risk of electric shock!





- This appliance is designed for preparation of small amounts of coffee for domestic use or for use in non-commercial, household-like environments, such as staff kitchens in shops, offices, agricultural and other small businesses or for use by guests at bed-and-breakfast establishments, small hotels and similar residential facilities.
- Connect and operate the appliance only in accordance with the specifications on the rating label situated on the base of the machine.
- Do not use your TASSIMO machine if either the power cord or appliance is damaged.
- Use indoors at room temperature only and not above 2000m sea level.
- Do not let children or persons with reduced mental or sensory abilities or limited knowledge and experience use the appliance, unless they are supervised or have been instructed in the use of the appliance by a person who is responsible for their safety.
- Keep children away from the appliance.
- Supervise children to ensure that they do not play with the appliance.
- In the event of malfunction, unplug the appliance immediately.
- To avoid potential hazards, repairs such as replacing a damaged cord should only be performed by our service personnel.
- Never immerse the appliance or power cord in water.

Risk of scalding

- **Wait until the orange light lights up before opening the brewing unit.**
- Never open the brewing unit during the brewing process.
- Please note that the beverages are very hot when dispensed.

Your TASSIMO machine at a glance

Before reading further, please open the folded diagram page at the start of the manual out to the left.

- | | |
|---|--|
| <ul style="list-style-type: none"> 1 Cord storage compartment 2 On/off switch 3 Removable water tank <ul style="list-style-type: none"> a Lid for water tank b Float 4 Cup stand <ul style="list-style-type: none"> a Drip tray b Height adjustment c Cup shelf 5 LC-display 6 Start/stop button 7 Indicator lights <ul style="list-style-type: none"> a Stand-by  b Automatic  c Manual  d Fill tank  e Descale  8 Cup lighting 9 Clamp | <ul style="list-style-type: none"> 10 Brewing unit <ul style="list-style-type: none"> a T DISC holder b Piercing unit c Drink outlet d Bar code reading window 11 Storage compartment for Service T DISC and cleaning / descaling programme short instructions 12 Service T DISC
(For first use, cleaning and descaling) 13 Cleaning / descaling programme short instructions 14 Filter cartridge holder 15 Filter cartridge BRITA Maxtra 16 Filter cartridge change indicator |
|---|--|

f Note:

We recommend that you store the Service T DISC and the cleaning / descaling programme short instructions in the compartment provided at the **back** of the appliance.

First use of your TASSIMO machine

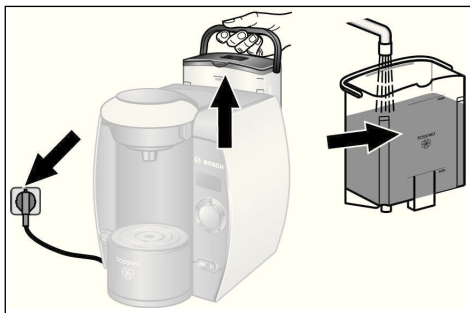

Before using your TASSIMO machine for the first time, please remove the filter cartridge and proceed as follows:

- ▶ Pull a suitable length of the power cord out of the storage compartment and plug it into the electrical socket.
- ▶ Remove and rinse the water tank thoroughly under running water, and fill it with cool fresh water up to the MAX mark.
- ▶ Remove the Service T DISC from its compartment at the back of the appliance.
- ▶ Now replace the water tank and push it firmly down into place.
- ▶ Turn the on/off switch on (I). All display items will light up briefly and then  Stand-by stays lit.

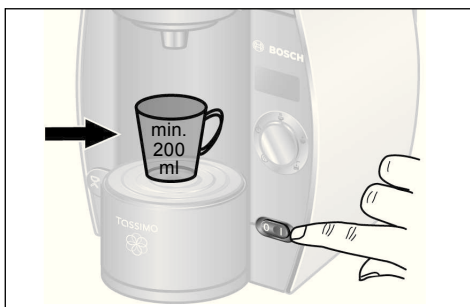
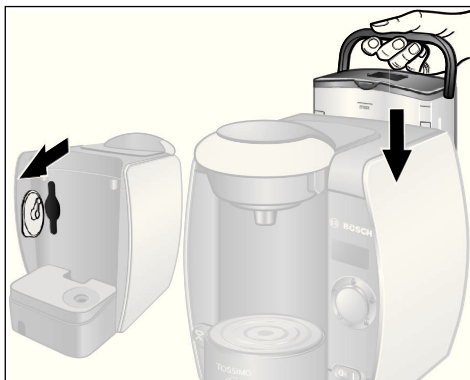

- ▶ Select a large cup (min. 200 ml) and place it on the cup shelf.

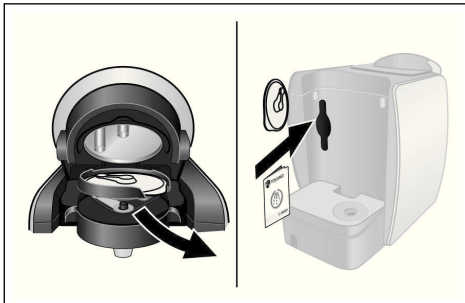
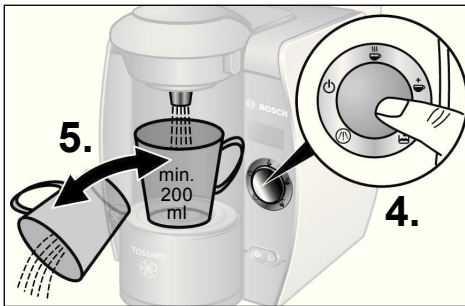
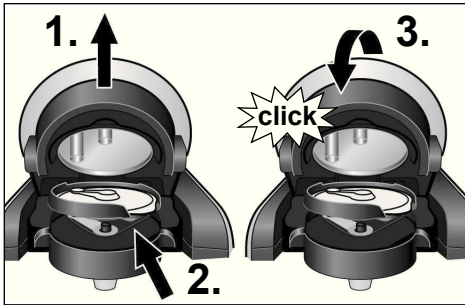

- ▶ 1. Open the brewing unit by lifting the lid.
2. Place the Service T DISC on the T DISC holder with the barcode facing down. Make sure that the flap of the T DISC is secured in the slot to the right.
3. Now close the brewing unit by pushing the lid down firmly until it audibly clicks into place.
4. Press the start/stop button. The cleaning process starts and dispenses water into the cup.
5. When the process is complete, empty the cup and put it back on the cup stand.

! Important:

- Please complete steps 4. and 5. four times.

- ▶ Open the brewing unit, remove the Service T DISC and store it in the compartment at the **back of the machine** behind the water tank.

BRITA Maxtra water filtration system

Only BRITA Maxtra water filtration system cartridges may be used in machines with a water filtration system.

The BRITA Maxtra cartridges may be obtained from various retailers or directly from your Bosch Service Center (please find contact details on page 194).

Your machine can be operated with or without a filter cartridge. Simply remove the filter holder and filter cartridge from the water tank if you don't want to use it.

When using a **new** filter cartridge in the machine, please observe the following procedure:

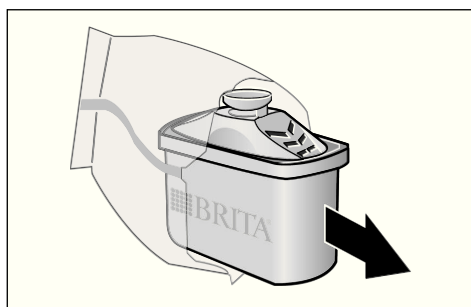

Preparing and inserting BRITA Maxtra filter cartridge

- ▶ Remove the filter cartridge from the protective wrap.

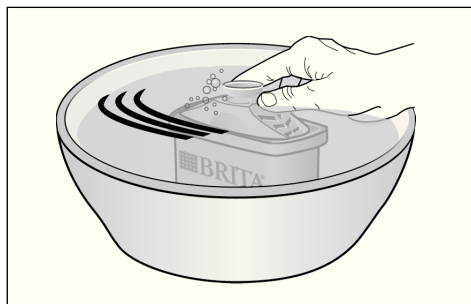

- ▶ Immerse the filter cartridge in cold tap water and move it gently back and forth to eliminate air bubbles (approx. 5 sec.).

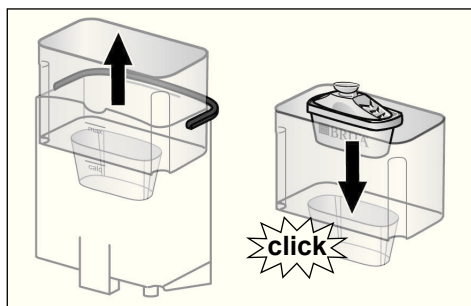

- ▶ Remove the filter holder in the water tank and insert the filter cartridge in the appropriate chamber of the filter holder, until it makes an audible clicking sound.

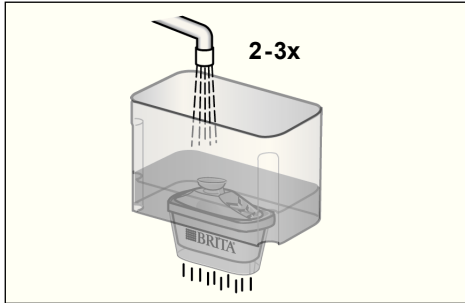

- ▶ Holding it over the sink, fill the filter holder with fresh, cold water and let it filter through.
- ▶ Please repeat this procedure two to three times.

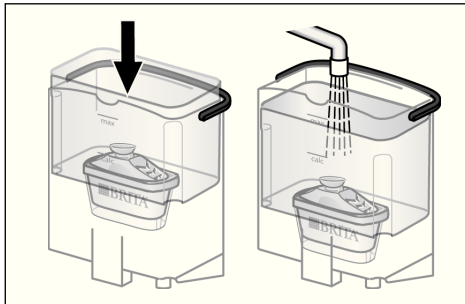

- ▶ Now place the filter holder with filter cartridge back into the empty water tank and fill the tank with water.

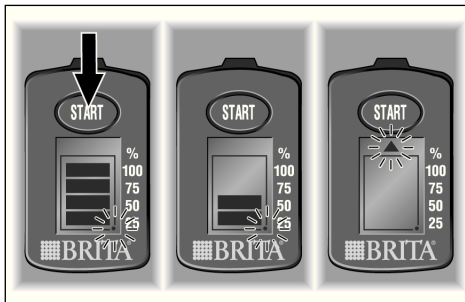

Activate BRITA Filter cartridge change indicator

For maximum filter performance and anti-scale protection, the BRITA Maxtra filter cartridge must be replaced every 8 weeks. To ensure this is done, the cover of the water tank has a built-in BRITA Maxtra Filter cartridge change indicator. It tells you by means of bars when the filter cartridge should be replaced.

To activate the BRITA Filter cartridge change indicator, please press and hold the start button until the four bars briefly light up twice in the display area.

The blinking dot in the lower right corner tells you that the Filter cartridge change indicator is working. All four bars should be visible.

Every second week from now on, one bar will disappear. If no bars are visible after eight weeks and the arrow is blinking, please replace the filter cartridge. To remove the filter cartridge, pull it upwards on its strap.

When preparing to use a new filter cartridge, please proceed as described in the section "BRITA Maxtra water filtration system" and reset the BRITA Filter cartridge change indicator.

Tip:

If only one bar is visible, please purchase a new filter cartridge.

The BRITA Maxtra cartridges may be obtained from various retailers or directly from your Bosch Service Center (please find contact details on page 194).

Your TASSIMO machine is now ready for use.

Controls and displays

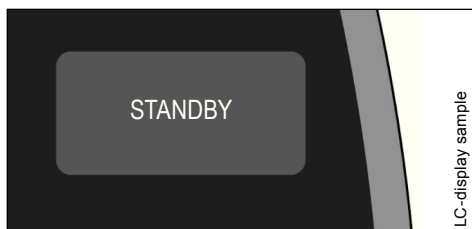
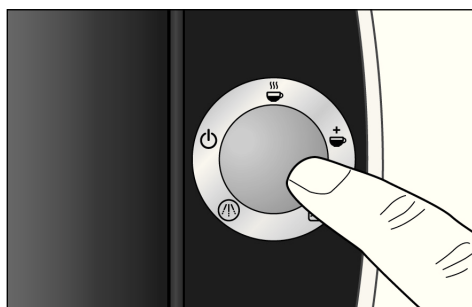

LC-display sample

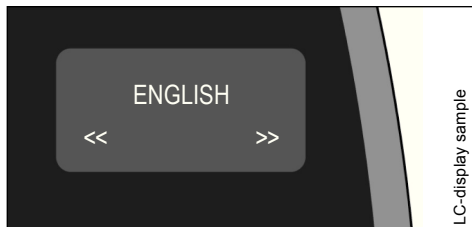

LC-display sample

Controls

Power switch

The on/off switch turns your TASSIMO machine on  Stand-by and off. When it is switched on, all 5 display items light up briefly. The stand-by light will then remain on until the appliance is in use.

i Note:

To save energy, the appliance should be switched off after each use.

Start/stop button

Once the T DISC of your choice is properly secured in your TASSIMO machine, you may start brewing it by pressing the start/stop button. Press again to stop the brewing process early, in order to adjust the drink to your individual taste.

Display Items

The LC-display helps guide you through the process of preparing your drink. It communicates what your TASSIMO machine is doing at every stage in the brew cycle and helps to guide you through making your hot beverage according to your individual preferences.

- ▶ While your drink is brewing, the LC-display graphically indicates how much time is remaining to complete the brew cycle.
- ▶ You may easily change the language setting for the LC-display.

Available languages are:

Deutsch	Čeština
English	Slovenčina
Français	Română
Español	Nederlands
Italiano	Dansk
Svenska	Norsk
Português	Suomi
Ελληνικά	Українська
Polski	Български
Русский	Magyar

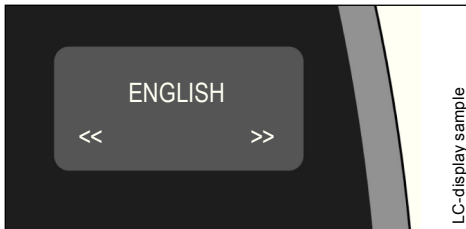
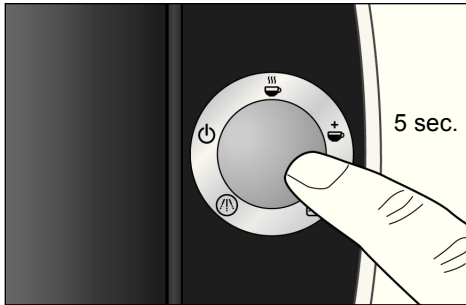

Language settings

For adjusting the language please proceed as described:

The appliance must be in Stand-by mode and ready for use (orange light must be on).

- ▶ Check if T DISC has been **removed** and brewing unit is closed.
- ▶ Press and hold the start/stop button for approximately 5 seconds. The LC-display will indicate ENGLISH as the default setting.
- ▶ To change the language keep pressing the button over and over until you get your desired language.
- ▶ Please wait approximately 10 seconds and the setting is saved automatically.

Your TASSIMO machine automatically reverts to Stand-by mode after setting your language preference and is now ready for use.

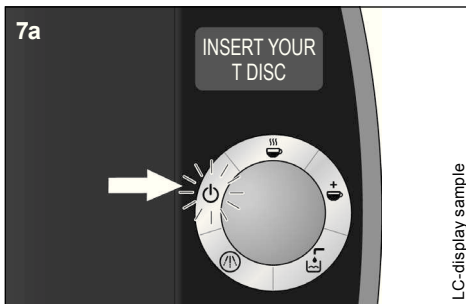



7a Stand-by

 Stand-by icon lights up (orange) when the power switch is switched on.

You can now open the brewing unit and remove the T DISC or insert a new one.

7b Automatic

 Automatic icon lights up (green) when your TASSIMO machine is ready for use.

 Automatic icon will flash during a brew cycle after the start/stop button is pressed. Never open the brewing unit during the brewing process.

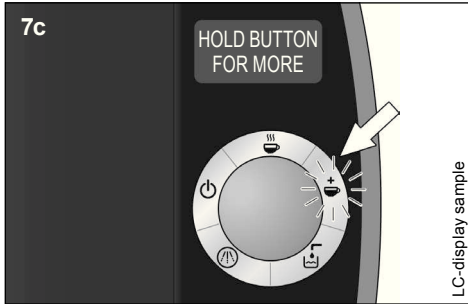

7c Manual ☺

☺ Manual icon lights up (green) when the brewing process is almost complete. If you press and hold the start/stop button within 20 seconds of the manual icon lighting up, you can extend the brewing process in order to adjust the strength of your drink. Using this manual operation will result in a milder tasting drink.

☺ Manual icon flashes during this time. Never open the brewing unit during the brewing process.

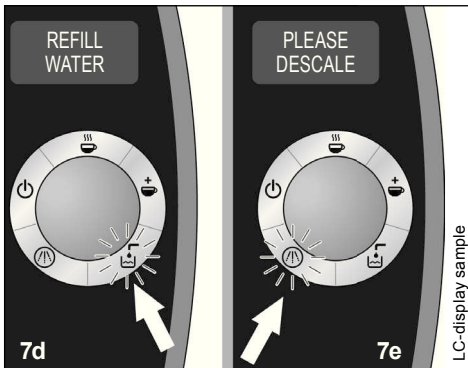

7d Fill tank ☹

☹ Fill tank icon flashes (red) when the removable water tank needs to be refilled. Remove the water tank, fill the water tank and replace it on your TASSIMO machine.

7e Descale ⚠

⚠ Descale icon lights up (red) when your TASSIMO machine needs to be descaled. Descale your appliance in accordance with the instructions provided under "Descaling".



Cup size

By adjusting the height of the cup stand, different sized cups and glasses can be used depending on your choice of drink. Use the default position for normal cups. To adjust the shelf for small cups (e.g. espresso cups), turn the height adjustment control counterclockwise until it clicks into place.



f Note:

For large cups or glasses, the cup stand can be removed completely. To avoid overflowing, select the appropriate cup size for each type of drink. The respective cup size is printed on the T DISC wrapper.

How to use your TASSIMO machine

! Important:

- For optimum results, fill the tank **only** with cool, fresh, non-carbonated water each day. Do not use chemically softened water.

! Note:

You may want to change the language setting for the LC-display. Please proceed as described in the section “Controls and displays”.

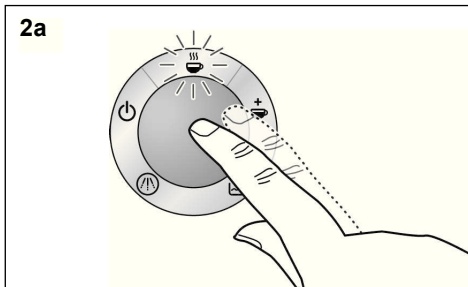
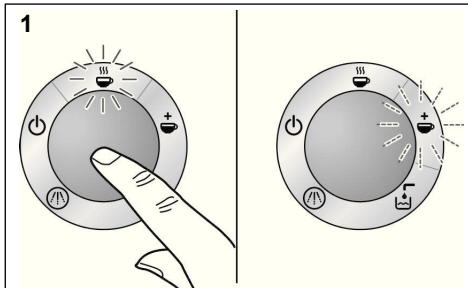
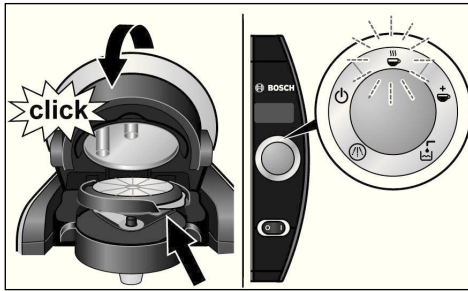

Your TASSIMO machine is ready for use. When ready, the ☺ Stand-by icon is lit.

- ▶ Place a suitable cup on the stand according to the type of drink required. Make sure the distance between the top of the cup and the brewing unit is small to avoid spattering.
- ▶ Open the brewing unit by lifting the lid.
- ▶ Select a T DISC and insert it in the T DISC holder with the printed side down. Make sure that the flap of the T DISC is secured in the slot to the right.
- ▶ Close the brewing unit by pushing the lid down firmly until it clicks into place. ☺ Stand-by flashes while the machine reads the barcode.
 - ☺ Automatic icon lights up (green) when your TASSIMO machine is ready to brew your drink.

Your TASSIMO machine is designed to make the optimal drink every time. It automatically brews your favourite drink, however you can also customise your beverage with TASSIMO following the process below.

1. Automatic:

Start the brewing process by pressing the start/stop button. ☺ Automatic icon will flash. When the automatic brewing process is complete, the ☺ Manual icon lights up. Your drink has been brewed for optimum flavour according to predefined settings.

2. Customised (manual operation):

a For a stronger taste and a smaller drink: Start the brewing process by pressing the start/stop button.

☺ Automatic icon will flash. Press the start/stop button at any stage during the brewing process to stop the process early and adjust the drink to your individual taste. Your drink is now ready. ☺ Manual icon lights up for 20 sec.

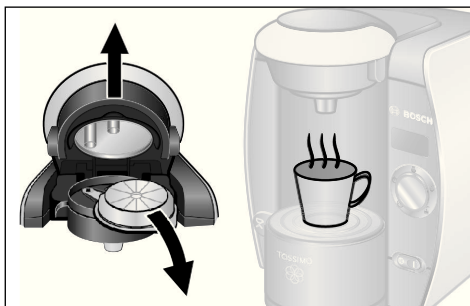
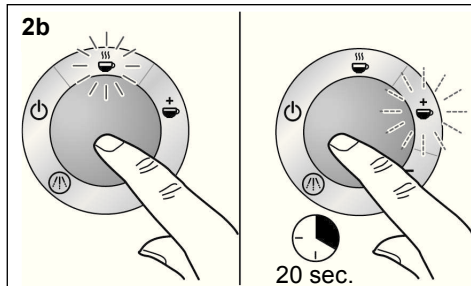

- b** For a **milder flavour** and a **larger drink**: Start the brewing process by pressing the start/stop button.
- ☕ Automatic icon flashes. When the automatic brewing process is complete,
 - ⊕ Manual icon lights up. If you press and hold the start/stop button within 20 seconds, you can extend the brewing process to get your desired drink strength.
- Your drink is now ready.

- ▶ 20 seconds after the end of each brewing process, your TASSIMO machine returns to stand-by mode.
- ▶ Do not open the brewing unit before the ⏻ stand-by icon lights up. The T DISC can then be removed. Now you can sit back and enjoy your hot drink. If you wish, you can prepare the next drink immediately.
- ▶ If you do not wish to prepare more drinks, we recommend that you turn off your TASSIMO machine using the on/off switch.

⚠ Risk of scalding

- **Wait until the orange light lights up before opening the brewing unit.**
- Never open the brewing unit during the brewing process.
- Please note that the beverages are very hot when dispensed.

T DISC storage

T DISCs may be stored in their own packaging or in other containers of your choice. They should be stored in a cool, dry place. It is not necessary to store T DISCs in the refrigerator. Do not keep them in the freezer. Provided the outer packaging is intact, T DISCs may be used until the Best Before date provided.

The Best Before date is printed on the T DISC foil wrapper.

Otherwise use the T DISCs within six weeks.

i Note:

- There may be short pauses during the brewing process. This is so the drink flavour is optimised.
- Always remove the used T DISC after the brewing process. Be careful and hold it by the flap because the T DISC is hot after brewing your drink. When removing the T DISC, quickly flip it over so that the printed side is face up to avoid any dripping.

Maintenance and day to day care

⚠ Risk of electric shock

- Switch off and unplug the appliance before cleaning.
- Never immerse the appliance in water.
- Do not use a steam cleaner.

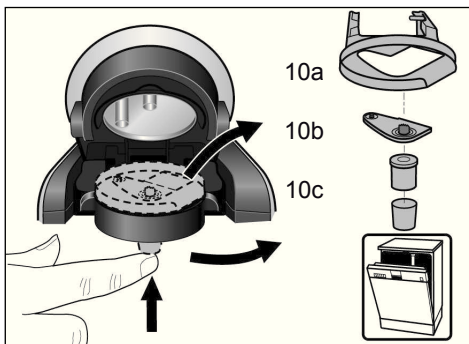
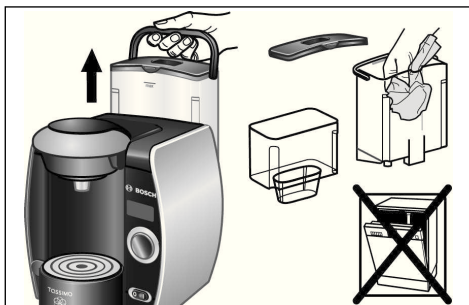
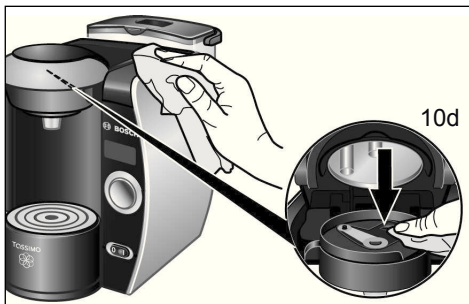

Clean your TASSIMO machine regularly to ensure that it continues to produce the optimal quality drinks. If the appliance has been unused for a long time, always run the cleaning process with the Service T DISC several times to ensure that the drinks it produces are of its normal high quality (see "First use of your TASSIMO machine"). Do not use scouring agents or steam cleaners.

- ▶ Clean the barcode scanner regularly (10d) with a soft, damp cloth, so that the TASSIMO machine can scan the barcode on the T DISC properly.
- ▶ Wipe the outside of the appliance with a soft, damp cloth.
- ▶ Rinse out the water tank and filter cartridge holder by hand and with water only, and do not place it in the dishwasher.
- ▶ The lid of the water tank cannot be cleaned in the dishwasher.
- ▶ All parts of the cup stand can be washed in the dishwasher.
- ▶ Remove the T DISC holder (10a), the piercing unit (10b) and the drink outlet (10c) and clean thoroughly. All these parts can also be cleaned in the dishwasher. When preparing a number of drinks one after another, the piercing unit may be manually cleaned quickly and easily under running water.
- ▶ We recommend that you clean the brewing unit regularly using the Service T DISC as described under "First use of your TASSIMO machine".

⚠ Attention:

- Piercing unit can be very hot immediately after brewing.

! Important:

- After use, we recommend that the Service T DISC be stored in its compartment (11) at the back of the appliance.

f Note:

After dispensing a milky drink or hot chocolate drink, we recommend that you first clean the piercing unit and then the brewing unit using the Service T DISC before making another drink.

Descaling

Your TASSIMO machine has an automatic descaling programme. If  Descale icon lights up while the appliance is on, the descaling programme must be run immediately. If the descaling process is not run as instructed, the appliance may become damaged.

! Important:

- If you have very hard water, notice an unusual amount of steam or if the beverage volume is not what it should be, descale the machine before the Descale icon lights up.

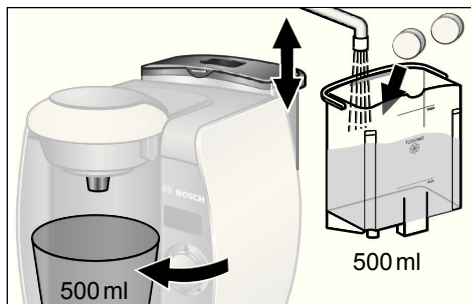

Special descaling agents can be obtained from www.tassimo.com, the Bosch customer service department (article no. 310967, for contact details, see page 194) or from your retailer.

f Note:

- Never interrupt the descaling programme.
- Do not drink the liquids.
- Never use vinegar or vinegar-based products.
- It is essential to remove the filter holder with the filter cartridge before running the descaling programme.

Running the descaling programme

- ▶ Remove the water tank from your TASSIMO machine and take the Service T DISC out (12). Insert it in the brewing unit with the barcode face down, and close the clamp down firmly.
- ▶ Fill the water tank up to the descaling mark (0,5l) and add the descaling agent in accordance with the manufacturer's instructions.

f Note:

If you have hard water, increase the amount of the descaling agent.

- ▶ Now replace the water tank and push it firmly down into place.
- ▶ Remove the cup stand and place a suitable container (min. 500 ml capacity) under the drink outlet.

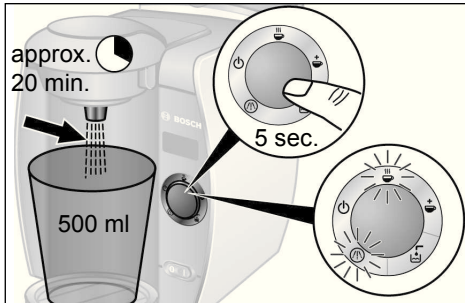

- ▶ **Press and hold the start/stop button for at least 5 seconds to start the descaling programme.**
- ▶ The programme now proceeds automatically and (⚠) Descal and (☕) Automatic icons flash. (Duration approx. 20 minutes). The descaling solution is pumped through the appliance at intervals and then runs into the container until the water tank is almost empty. A little liquid is always left in the tank.
- ▶ (⏻) Stand-by icon lights up after approx. 20 minutes of running descaling programme.

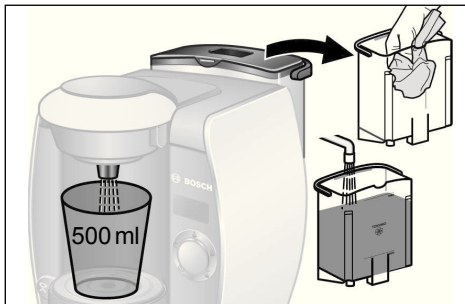

- ▶ Empty the container and replace it under the drink outlet.
- ▶ Rinse the water tank thoroughly and fill up to the MAX mark with fresh water.
- ▶ Replace it back onto your TASSIMO machine.

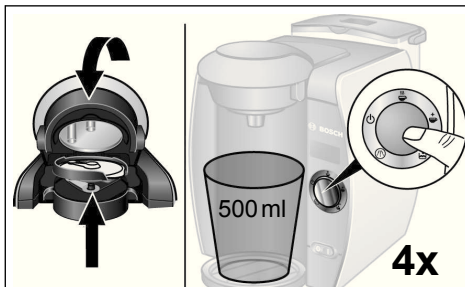

- ▶ Open and close the brewing unit keeping the Service T DISC in place on the T DISC holder and press the start/stop button. The machine will rinse itself. Repeat this step four times. The descaling process is complete.

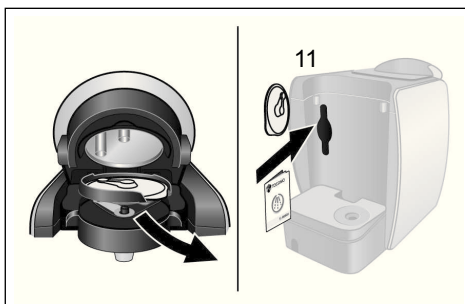

- ▶ Now open the brewing unit, remove the Service T DISC and store it in the compartment (11) at the back of the machine.
- ▶ Place the filter holder with the filter cartridge into the water tank.
- ▶ Your TASSIMO machine is ready for use again.

Disposal

This appliance is labelled in accordance with the European Directive 2002/96/EG relating to waste electrical and electronic equipment – WEEE. The directive provides the framework for the EU-wide take-back and disposal of end-of-life appliances. Please ask your retailer about current disposal facilities.

All rights reserved.

! Important:

- Bosch only manufactures the TASSIMO brewer. It therefore does not guarantee the availability of TASSIMO T DISCS.
- To find out where to purchase beverage T DISCS go to www.tassimo.com

! Important:

- There is a built-in battery in the Filter cartridge change indicator. It must be disposed of separately according to regulation.
- Please dispose of the water tank cover with the Filter cartridge change indicator at appropriate public collecting sites or at specialty retailers according to ordinances for hazardous waste.

Troubleshooting







The following table provides solutions for problems and glitches that may arise as you use your TASSIMO machine. If you do not find a solution for your specific problem, or the problem persists after troubleshooting please contact our customer service department.

Problem	Possible cause	Solution
Appliance not working; no symbols light up.	There is no power supply.	Check that the appliance is properly plugged into the power supply.
I can't read the LC-display because it is in the wrong language.	You may want to change the language setting.	Please proceed as described in the section "Controls and displays".
Machine brews but no drink dispensed.	The water tank was removed during the brewing process or there is air in the system.	Replace the water tank in the appropriate position in your TASSIMO machine. Start a cleaning process with the Service T DISC.
	The float in the water tank is stuck.	Clean the water tank and ensure the float can move.

More Customer Service information is available online at www.tassimo.com

Problem	Possible cause	Solution
☹ Automatic mode not working, appliance remains in stand-by mode.	No T DISC inserted.	Check if T DISC has been inserted.
	The barcode could not be detected.	Clean the bar code reading window and try again or smooth the barcode on the T DISC out with your thumb.
		Use another T DISC.
☹ Automatic mode skipped, appliance goes straight to ☹ Manual mode.	The barcode could not be detected.	If problems persist contact the TASSIMO careline. 08 00 032 88 33 (UK only).
		Clean the bar code reading window.
		Use another T DISC.
The quality of the crema has deteriorated.	The drink outlet is clogged or dirty.	You can still prepare the drink by holding down the start/stop button.
		Remove the drink outlet from the brewing unit and detach the piercing unit. After cleaning everything thoroughly, reassemble the parts and replace them in the brewing unit.
Brewing unit cannot be securely closed.	Piercing unit / T DISC holder is not properly inserted.	Insert the T DISC holder and piercing unit properly.
	The T DISC is not inserted properly.	Re-insert the T DISC and make sure it is properly positioned.
	The brewing unit is not properly closed.	Push the clamp down firmly until it audibly clicks into place.
Water dripping from the brewing unit.	The T DISC is damaged or leaky.	Stop the brewing process, remove the T DISC and clean the brewing unit.
	The piercing unit is either not inserted or not inserted properly.	Check to ensure that the piercing unit is inserted properly.
Water on the surface under the cup stand.	Water from condensation.	Condensation may occur and is not a fault. Remove it by wiping with a cloth.

More Customer Service information is available online at www.tassimo.com

Problem	Possible cause	Solution
Service T DISC is damaged or lost.	The Service T DISC must always be used for cleaning and descaling processes.	Look for the Service T DISC in the storage compartment at the back of the appliance. The Service T DISC can be obtained from the Bosch customer service department (article no. 611632, for contact details, see page 194).
 Fill tank lights up even though there is sufficient water in the tank.	The float in the water tank is stuck.	Clean the water tank and ensure that the float can move.
 7d and  7e are flashing simultaneously and it is not possible to prepare drinks.	There is a fault on the machine.	Turn the machine off using the on/off switch, wait approximately 5 minutes and turn the machine back on. If  7d and  7e are still flashing, please contact the TASSIMO careline. 08 00 032 88 33 (UK only).
 Descal flashes even though you are using soft water.	Even soft water contains small amounts of dissolved lime.	Descal the appliance. Special descaling agents can be obtained from www.tassimo.com , the Bosch customer service department (article no. 310967, for contact details, see page 194) or from your retailer.
Filter cartridge change indicator is not working anymore.	Please proceed as described on page 26.	If filter cartridge change indicator is still not working, please contact TASSIMO careline at 0800 0328833 (UK only).
Cup lighting and LC-display have turned off	After 1 min. of inactivity, machine automatically reverts to stand-by mode to save energy	To re-activate, please open and close brewing unit or touch start/stop button
Can I turn off the cup lighting?	–	No, the cup lighting is automatically switched on and off when machine is activated.

More Customer Service information is available online at www.tassimo.com

Merci d'avoir choisi TASSIMO. Grâce à TASSIMO vous pourrez à tout moment savourer votre boisson préférée : expresso, café long à l'arôme délicat, café décaféiné, cappuccino... Il vous sera même possible de préparer un thé, une infusion ou une boisson saveur cacao sur simple pression d'un bouton.

Votre système TASSIMO fonctionne exclusivement avec des capsules spécifiquement conçues pour lui, les T DISCS TASSIMO : lorsque vous placez une capsule T DISC dans la machine, votre système TASSIMO lit automatiquement le code barres imprimé sur le film de la capsule T DISC. Ce code contient des indications précises concernant la quantité, la durée de percolation et la température de la boisson sélectionnée. Les capsules T DISCS sont parfaitement adaptées au système de percolation TASSIMO et offrent ainsi, tasse après tasse, un plaisir de dégustation toujours égal. Utilisez exclusivement les capsules T DISC adaptées à votre machine afin de garantir une utilisation conforme de celle-ci.

Sommaire

Consignes de sécurité	39
Présentation de votre système TASSIMO	40
Mise en service de votre système TASSIMO	40
Système de filtration d'eau BRITA Maxtra	42
Éléments de commande et d'affichage ..	44
Taille de la tasse	47
Préparation des boissons	47
Entretien et nettoyage quotidiens	50
Détartrage	51
Recyclage de votre machine	53
Conseils en cas de panne	54
Garantie	192
TASSIMO Conseil	196

! Important :

- **Lisez attentivement le Mode d'emploi et le Mémento, respectez les instructions y figurant et conservez ces documents en lieu sûr.**

Consignes de sécurité

⚠ Risque de brûlure !





- **Attendez que le voyant orange soit allumé avant d'ouvrir l'unité de percolation.**
- Durant la préparation d'une boisson, n'ouvrez jamais le système de percolation.
- N'oubliez pas que les boissons préparées sont brûlantes.

⚠ Risque de choc électrique !

- Cette machine est prévue pour la préparation de petites quantités de café pour un usage domestique ou pour l'utilisation dans un environnement non commercial comme celui d'une cuisine pour les employés dans une boutique, un bureau, une entreprise agricole ou artisanale, ou encore dans une pension, un hôtel de petite taille ou autre lieu résidentiel similaire.
- Respectez impérativement les indications figurant sur la plaque signalétique pour utiliser et raccorder l'appareil.
- N'utilisez votre système TASSIMO que si le cordon d'alimentation et l'appareil sont exempts de tout dommage.
- Utilisez la machine uniquement à l'intérieur d'un local, à température ambiante et à une altitude ne dépassant pas 2000 m au-dessus du niveau de la mer.
- Ne confiez pas la machine à des personnes (enfants compris) aux capacités physiques, sensorielles ou intellectuelles diminuées ou n'ayant pas l'habitude ou les connaissances suffisantes, sauf sous surveillance ou bien après une mise au courant sur l'utilisation de la machine, effectuée par une personne responsable de leur sécurité.
- Tenir les enfants éloignés de la machine.
- Surveillez les enfants afin qu'ils ne jouent pas avec la machine.
- En cas de défaut, débranchez immédiatement le cordon électrique.
- Toutes les réparations sur l'appareil, comme le remplacement d'un cordon d'alimentation endommagé, doivent être effectuées par notre Service Après-Vente afin d'éviter tout risque.
- Ne plongez jamais l'appareil ou le cordon électrique dans l'eau.

Présentation de votre système TASSIMO

Avant de commencer la lecture, dépliez sur la gauche la page d'illustration correspondante qui se trouve au début du mode d'emploi.

- 1 Logement du câble électrique
- 2 Interrupteur Marche/Arrêt
- 3 Réservoir d'eau amovible
 - a Couvercle du réservoir d'eau
 - b Flotteur
- 4 Support de tasse
 - a Bac collecteur
 - b Réglage de la hauteur
 - c Grille
- 5 Ecran d'affichage
- 6 Bouton Démarrage
- 7 Eléments d'affichage
 - a Veille 
 - b Automatique 
 - c Manuel 
 - d Remplir le réservoir d'eau 
 - e Départir 

- 8 Eclairage de la tasse
- 9 Etrier de fermeture
- 10 Système de percolation
 - a Support du T DISC
 - b Couronne de perçage
 - c Bec verseur
 - d Fenêtre de lecture du code-barres
- 11 Case de rangement pour T DISC de Service et Memento Nettoyage/Détartrage
- 12 T DISC de Service (première utilisation, nettoyage et détartrage)
- 13 Memento Nettoyage/Détartrage
- 14 Support pour cartouche filtrante
- 15 Cartouche filtrante BRITA Maxtra
- 16 Indicateur pour le remplacement de la cartouche filtrante

i Remarque :

Nous recommandons de toujours conserver le T DISC de Service et le Memento d'utilisation dans la case prévue pour cela, au **dos de la machine**.

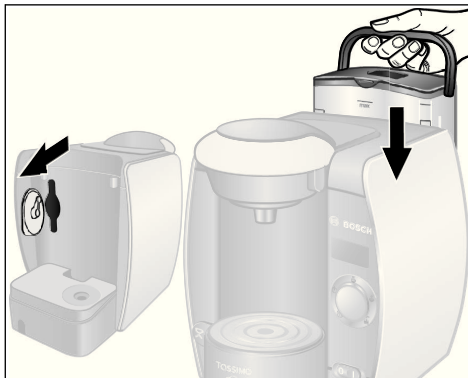
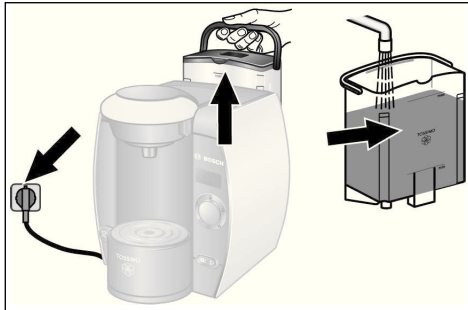

Mise en service de votre système TASSIMO

Avant d'utiliser votre système TASSIMO, retirez la cartouche filtrante et procédez comme indiqué ci-après.

- ▶ Sortez du logement la longueur nécessaire de cordon électrique et branchez la fiche dans une prise secteur.
- ▶ Sortez le réservoir d'eau de son support, nettoyez le soigneusement à l'eau courante et remplissez-le d'eau fraîche jusqu'au repère MAX.
- ▶ Retirez le T DISC de Service de son emplacement situé au dos de l'appareil.
- ▶ Repositionnez le réservoir d'eau verticalement sur son support et poussez-le entièrement jusqu'en bas.

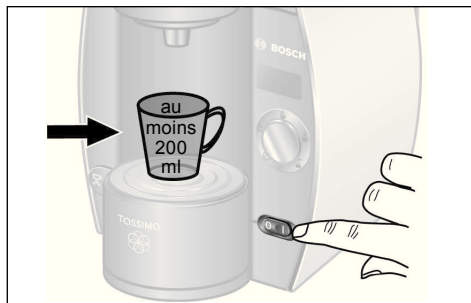

- ▶ Placez l'interrupteur Marche/Arrêt sur I.
- ▶ Tous les éléments d'affichage s'allument brièvement puis le voyant  Veille reste allumé.
- ▶ Prenez une grande tasse (au moins 200 ml) et placez-la sur le support de tasse.

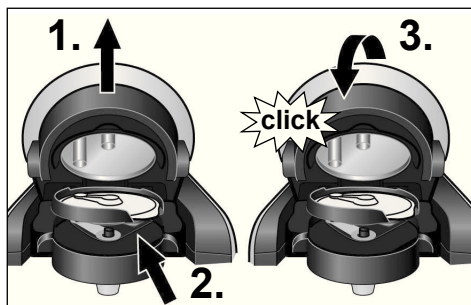

- ▶ 1. Ouvrez le système de percolation. Pour cela, basculez tout simplement l'étrier de fermeture vers le haut.
- 2. Placez le T DISC de Service (code barres dirigé vers le bas) dans le support du T DISC. Veillez à ce que la languette du T DISC soit bien positionnée dans l'encoche de droite.
- 3. Refermez le système de percolation en rabattant l'étrier de fermeture vers le bas jusqu'à ce qu'il s'enclenche.
- 4. Appuyez sur le bouton Démarrage. Le cycle de nettoyage démarre et remplit la tasse d'eau.
- 5. Une fois le cycle de préparation terminé, videz la tasse et remplacez-la sur le support.

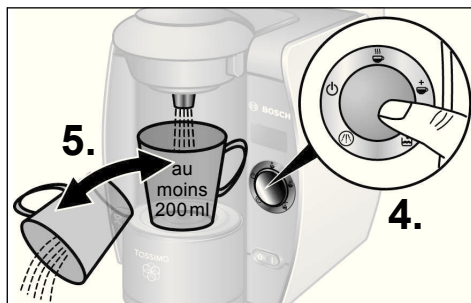

! Important :

- Répétez quatre fois les étapes 4 et 5.

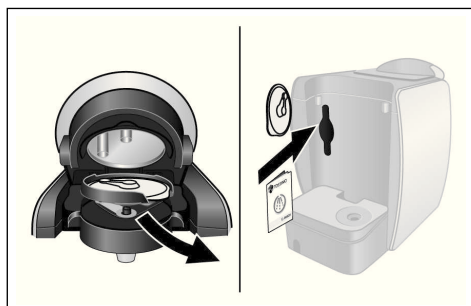

- ▶ Ouvrez ensuite le système de percolation, retirez le T DISC de Service et conservez-le dans la case du T DISC de Service et du Memento au dos de l'appareil.

Système de filtration d'eau BRITA Maxtra

Seules les cartouches du système de filtration d'eau BRITA Maxtra doivent être utilisées dans les machines équipées d'un système de filtration d'eau.

Les cartouches BRITA Maxtra sont vendues par de nombreux détaillants ou disponibles directement au Service Après-Vente Bosch (voir détails sur les contacts page 194).

Votre machine peut fonctionner avec ou sans cartouche de filtration. Il vous suffit de retirer le support de filtre et la cartouche de filtration du réservoir d'eau si vous ne souhaitez pas les utiliser :

Lorsque vous placez une **nouvelle** cartouche de filtration dans la machine, respectez la procédure suivante.

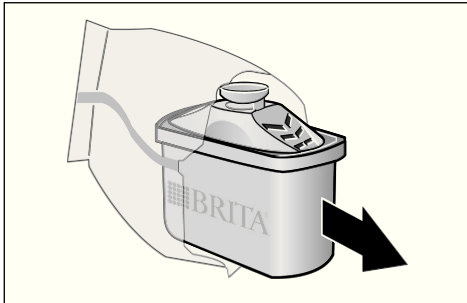

Préparer et insérer la cartouche de filtration BRITA Maxtra

- Sortez la cartouche de filtration de son emballage de protection.

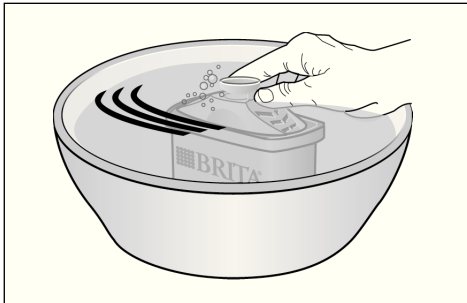

- Plongez la cartouche de filtration dans de l'eau froide du robinet et agitez-la en douceur de l'arrière vers l'avant afin d'éliminer les bulles d'air (env. 5 s).

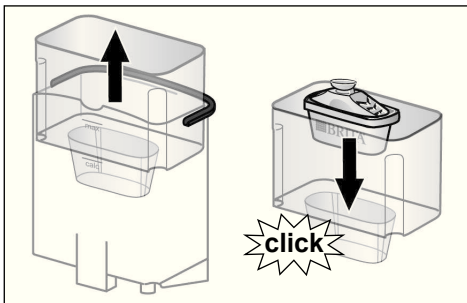

- Retirez le support de filtre du réservoir d'eau et placez la cartouche de filtration dans le logement prévu à cet effet jusqu'à encliquetage (bruit caractéristique).

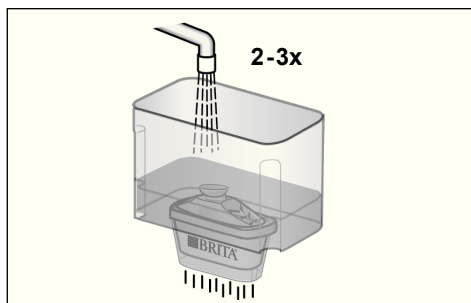

- ▶ Placez le support de filtre au-dessous d'un évier, remplissez-le d'eau froide et laissez écouler l'eau à travers le filtre.
- ▶ Répétez cette opération deux ou trois fois.

- ▶ Remplacez maintenant le support de filtre avec sa cartouche de filtration dans le réservoir d'eau vide et remplissez le réservoir d'eau.

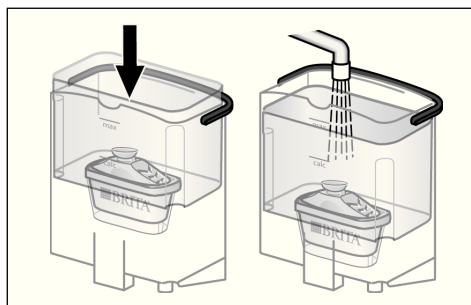

Activer l'indicateur pour le remplacement de la cartouche filtrante BRITA

Afin de garantir des performances de filtration et une protection contre l'entartrage optimales, il faut changer la cartouche de filtration BRITA Maxtra toutes les 8 semaines.

Pour garantir le respect de ce délai, le couvercle du réservoir d'eau est doté d'un indicateur pour le remplacement de la cartouche filtrante BRITA intégré. Il vous indique, avec des barres, le moment où la cartouche de filtration doit être changée.

Pour activer l'indicateur pour le remplacement de la cartouche filtrante BRITA, maintenez appuyé le bouton start jusqu'à ce que les quatre barres s'allument brièvement deux fois sur l'afficheur.

Le point clignotant en bas à droite vous signale que l'indicateur pour le remplacement de la cartouche filtrante est opérationnel. Les quatre barres doivent être visibles.

A partir de ce moment, une barre disparaît toutes les deux semaines. Lorsque plus aucune barre n'est visible au bout de huit 8 semaines et que la flèche clignote, vous devez remplacer la cartouche de filtration.

Pour retirer la cartouche de filtration, positionnez-la vers le haut sur sa bande. Lorsque vous allez utiliser une nouvelle cartouche de filtration, procédez comme indiqué au point « Système de filtration d'eau BRITA Maxtra » et réinitialisez l'indicateur pour le remplacement de la cartouche filtrante BRITA.

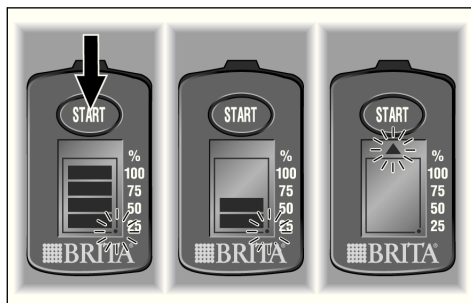

i Conseil pratique :

Dès que vous ne voyez plus qu'une barre, achetez une nouvelle cartouche de filtration. Les cartouches BRITA Maxtra sont vendues par de nombreux détaillants ou disponibles directement au Service Après-Vente Bosch (voir détails sur les contacts page 194).

Votre système TASSIMO est maintenant prêt à fonctionner.

Éléments de commande et d'affichage

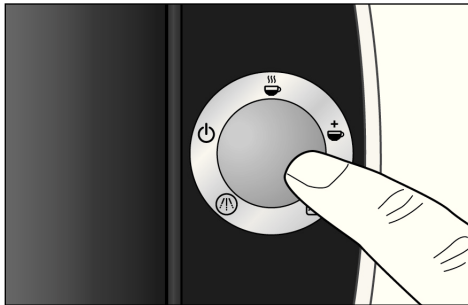
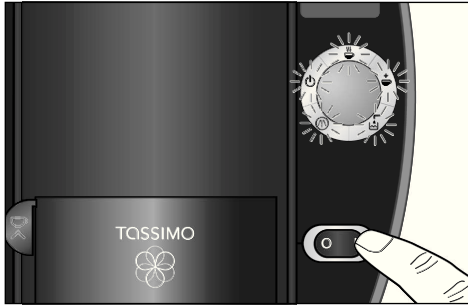

Éléments de commande

Interrupteur Marche/Arrêt

L'interrupteur Marche/Arrêt vous permet de placer votre système TASSIMO en mode  Veille ou de l'arrêter complètement.

Lors de la mise en marche les 5 éléments d'affichage s'allument brièvement. Le voyant lumineux  Veille reste allumé tant que l'appareil est en marche.

i Remarque :

Pour des raisons d'économie d'énergie, pensez à éteindre complètement votre système TASSIMO après chaque utilisation.

Bouton Démarrage

Une fois que vous avez placé correctement le T DISC de votre choix dans votre système TASSIMO, vous pouvez activer la percolation en appuyant sur le bouton Démarrage. A savoir : en appuyant à nouveau sur ce bouton, vous pourrez arrêter ou prolonger la préparation de votre boisson et l'adapter parfaitement à votre goût.

Éléments d'affichage

Les aides figurant sur l'écran d'affichage vous guident lors de la préparation de votre boisson. Elles indiquent ce que votre système TASSIMO est en train de faire à chacune des étapes du cycle de préparation et vous guident lors de la préparation d'une boisson chaude en tenant compte de vos préférences.

- Lorsque votre boisson est en cours de préparation, l'écran indique, sous forme graphique, le temps restant jusqu'à la fin du cycle de percolation.

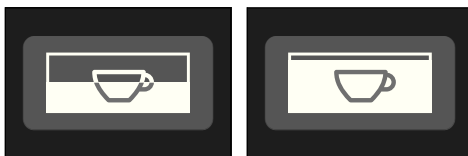
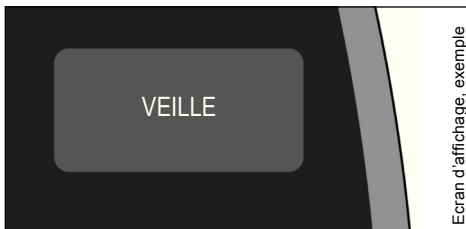

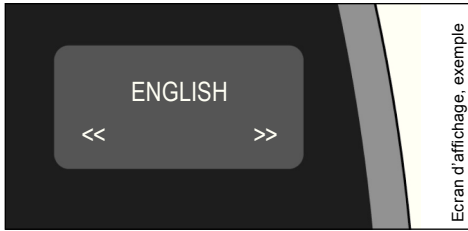

- Vous pouvez modifier la langue utilisée sur l'écran d'affichage.

Langues disponibles :

Deutsch	Čeština
English	Slovenčina
Français	Română
Español	Nederlands
Italiano	Dansk
Svenska	Norsk
Português	Suomi
Ελληνικά	Українська
Polski	Български
Русский	Magyar



Paramètres de langue

Pour paramétrer une langue, procédez comme indiqué ci-après.

La machine doit être en mode Veille et prête pour l'utilisation (voyant orange allumé).

- Vérifiez que le T DISC a bien été **retiré** et que l'unité de percolation est fermée.
- Maintenez appuyé le bouton Start/Stop durant 5 secondes environ. L'écran d'affichage indique ENGLISH comme réglage par défaut.
- Pour modifier la langue, appuyez plusieurs fois sur le bouton jusqu'à ce que la langue souhaitée s'affiche.
- Attendez environ 10 secondes, le paramétrage est automatiquement enregistré.

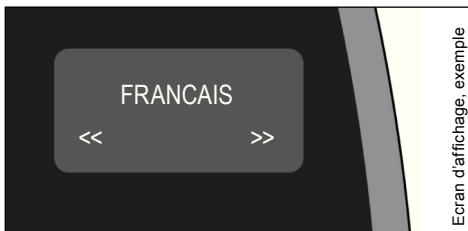

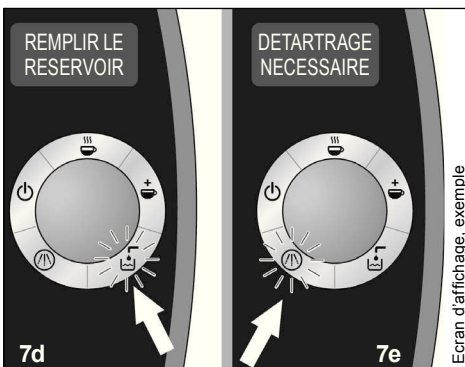
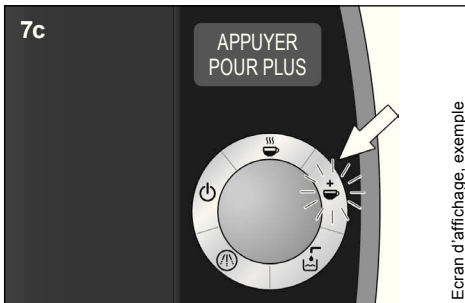
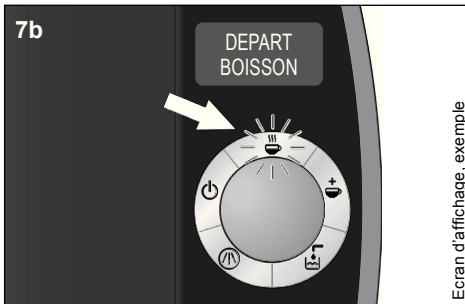

Votre machine TASSIMO se replace automatiquement en mode Veille une fois que vous avez paramétré la langue de votre choix ; elle est maintenant prête à fonctionner.





7a Veille

Le voyant  « Veille » s'allume en orange dès que vous placez l'interrupteur Marche/Arrêt sur I. Vous pouvez maintenant ouvrir l'unité de percolation, retirer le T DISC ou en insérer un nouveau.

7b Automatique

Le voyant  « Automatique » s'allume en vert dès que votre système TASSIMO est prêt à préparer une boisson. Le voyant  « Automatique » clignote une fois que vous avez activé la percolation en appuyant sur le bouton Démarrage. Durant la préparation d'une boisson, n'ouvrez jamais le système de percolation.

7c Manuel

Le voyant  Manuel s'allume en vert dès que la percolation est terminée. Votre boisson est prête. Vous pouvez aussi, dans un délai de 20 secondes, personnaliser votre boisson en prolongeant le temps de percolation. Pour cela, maintenez appuyé le bouton Démarrage et allongez votre boisson selon votre goût. Le voyant  Manuel clignote durant cette opération. Durant la préparation d'une boisson, n'ouvrez jamais le système de percolation.

7d Remplir le réservoir d'eau

Le voyant  Remplir le réservoir d'eau clignote en rouge lorsqu'il est nécessaire de remplir le réservoir amovible d'eau. Vous devez alors effectuer cette opération.

7e Détartrer

Le voyant  Détartrer s'allume en rouge lorsqu'il est nécessaire de détartrer votre système TASSIMO. Procédez à cette opération en respectant scrupuleusement les instructions du chapitre « Détartrage ».

Taille de la tasse



Grâce au réglage en hauteur du support de tasse, vous pouvez utiliser différentes tailles de tasses ou verres en fonction de la boisson choisie. Utilisez le réglage de base pour les tasses normales. Vous pouvez adapter le support de tasse aux petites tasses (par exemple espresso) en tournant le réglage de la hauteur en sens inverse des aiguilles d'une montre jusqu'au blocage du support. Vous pouvez également retirer entièrement le support de tasse afin de placer une grande tasse ou un verre.

i Remarque :

Afin d'éviter tout débordement, vous devez choisir une tasse de taille adaptée pour chaque type de boisson.

La taille de la tasse figure sur l'emballage du T DISC.

Préparation des boissons

! Important :



- Versez quotidiennement **uniquement** de l'eau fraîche (pas d'eau minérale pétillante ou de l'eau détartrée par voie chimique) dans le réservoir d'eau.

i Remarque :

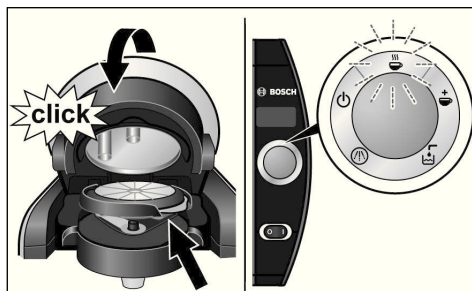
Si vous souhaitez modifier la langue de l'écran d'affichage, procédez de la manière indiquée au point « Éléments de commande et d'affichage ». Votre système TASSIMO est prêt à fonctionner ; le voyant  Veille est allumé.





- ▶ Suivant le type de boisson à préparer, placez une tasse adaptée sur le support de tasse. Afin d'éviter les éclaboussures durant la préparation de votre boisson, pensez à rapprocher au maximum la tasse du système de percolation.
- ▶ Ouvrez le système de percolation en faisant basculer l'étrier de fermeture vers le haut.
- ▶ Sélectionnez un T DISC de boisson et placez-le, film imprimé vers le bas, dans le support du T DISC. Veillez à ce que la languette du T DISC soit bien placée dans l'encoche, en avant à droite.

- Refermez le système de percolation à l'aide de l'étrier de fermeture jusqu'à ce qu'il s'enclenche en faisant un bruit caractéristique. Le voyant  Veille clignote durant la lecture du code-barres. Le voyant  Automatique s'allume en vert, dès que votre système TASSIMO est prêt à préparer la boisson.

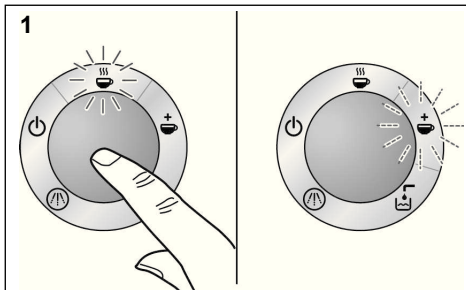
Grâce à TASSIMO, sur simple pression d'un bouton, vous pouvez préparer à tout moment une boisson que vous pourrez, si vous le souhaitez, personnaliser à votre goût.





1. Préparation automatique

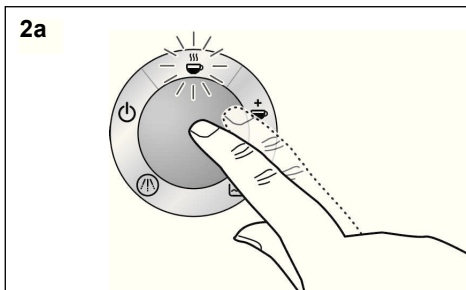

Appuyez sur le bouton Démarrage pour lancer la percolation. Le voyant  Automatique clignote. Une fois la percolation automatique terminée, le voyant  Manuel s'allume. Votre boisson a été préparée selon un dosage optimal.

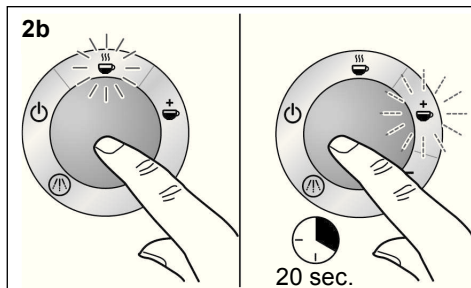

2. Préparation personnalisée

a Arôme plus intense et quantité réduite : appuyez sur le bouton Démarrage pour lancer la percolation. Le voyant  Automatique clignote. A tout moment, vous pouvez appuyer sur le bouton Démarrage pour interrompre la percolation. Une fois votre boisson prête, le voyant  Manuel s'allume durant 20 secondes. Vous pouvez à nouveau personnaliser votre boisson (voir étape b).



b Arôme plus doux et quantité plus importante : appuyez sur le bouton Démarrage pour lancer la percolation. Le voyant  Automatique clignote. A la fin de la préparation, le voyant  Manuel s'allume. Dans un délai de 20 secondes, vous pouvez prolonger le temps de percolation en maintenant appuyé le bouton Démarrage pour obtenir ainsi un arôme plus doux. Votre boisson est prête.

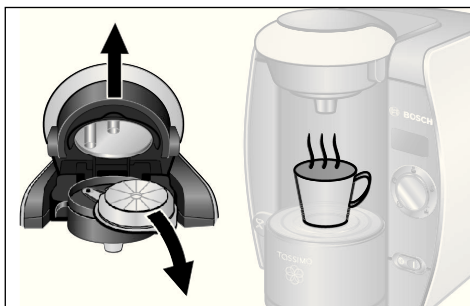

Risque de brûlure !

- Attendez que le voyant orange soit allumé avant d'ouvrir l'unité de percolation.
- Durant la préparation d'une boisson, n'ouvrez jamais le système de percolation.
- N'oubliez pas que les boissons préparées sont brûlantes.

Conservation des T DISCS

Les T DISCS peuvent être conservés dans leur emballage comme dans un récipient de votre choix. Il suffit de les stocker dans un endroit au sec et à l'abri de la chaleur. Il n'est pas nécessaire de placer les T DISCS au réfrigérateur. Ne pas conserver vos T DISCS au congélateur.

Tant que l'emballage n'a pas été ouvert, vous pouvez utiliser les T DISCS jusqu'à la date limite indiquée. Cela est imprimé sur le film d'emballage des T DISC. Sinon, il faut utiliser les T DISC dans un délai de 6 semaines.

- ▶ Une fois la percolation terminée, votre système TASSIMO revient en mode Veille au bout de 20 secondes.
- ▶ N'ouvrez pas l'unité de percolation avant que le voyant  Veille ne s'allume. Ensuite, retirez le T DISC. Vous pouvez maintenant savourer votre boisson chaude. Si vous le souhaitez, vous pouvez immédiatement préparer une autre boisson.
- ▶ Si vous n'avez pas d'autre boisson à préparer dans l'immédiat, nous vous recommandons d'arrêter votre système TASSIMO à l'aide de l'interrupteur Marche/Arrêt.

Remarques :

- Une fois la percolation lancée et selon la boisson à préparer, la machine peut faire une pause de quelques secondes. Cette pause est nécessaire pour développer pleinement l'arôme de la boisson.
- Enlevez toujours le T DISC après la percolation. Le saisir par la languette afin d'éviter tout contact avec les surfaces brûlantes. Après prélèvement, retournez rapidement le T DISC en dirigeant la partie imprimée vers le haut afin d'éviter la chute de gouttes.

Entretien et nettoyage quotidiens

⚠ Risque de choc électrique

- Avant tout nettoyage, mettez la machine en position arrêt et débranchez-la.
- Ne plongez jamais l'appareil dans l'eau.
- N'utilisez pas de nettoyeur vapeur.

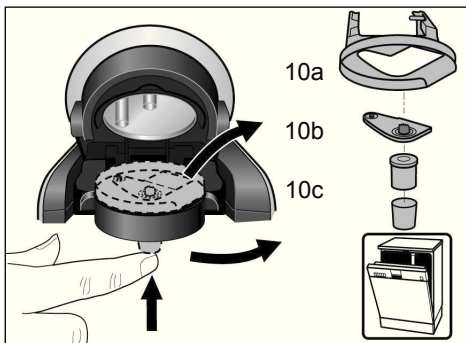
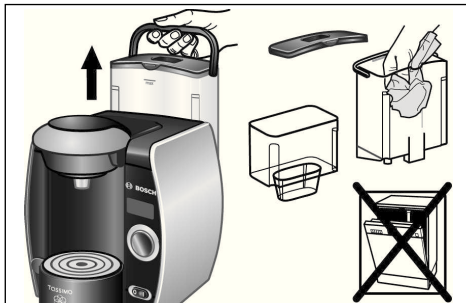
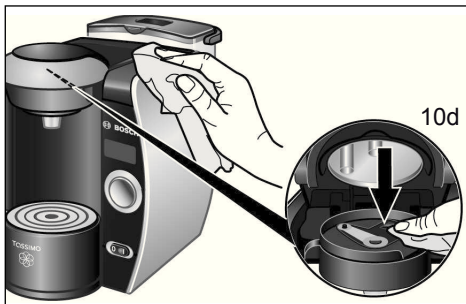

Nettoyez régulièrement votre système TASSIMO afin de garantir la qualité de vos boissons. Après une période prolongée d'inutilisation, effectuez toujours un nettoyage à l'aide du T DISC de Service afin d'obtenir des boissons de la qualité habituelle (voir rubrique « Mise en service de votre système TASSIMO »). Ne pas utiliser de produit nettoyant abrasif ou de nettoyeur vapeur.

- ▶ Nettoyez régulièrement la fenêtre de lecture du code-barres (10d) avec un chiffon doux et humide de manière à ce que votre machine TASSIMO puisse identifier correctement le code-barres du T DISC.
- ▶ Vous pouvez essuyer le boîtier de l'appareil à l'aide d'un chiffon doux et humide.
- ▶ Rincez le réservoir d'eau et le support de la cartouche de filtration à l'eau claire uniquement, ne jamais passer au lave-vaisselle.
- ▶ Le couvercle du réservoir d'eau ne doit pas être mis au lave-vaisselle.
- ▶ Tous les éléments du support de tasse peuvent par contre être passés au lave-vaisselle.
- ▶ Démontez le support du T DISC (10a), la couronne de perçage (10b) et le bec verseur (10c) et nettoyez-les soigneusement. Tous ces éléments peuvent aussi passer au lave-vaisselle. Si vous préparez successivement différentes boissons, vous pouvez rapidement rincer à l'eau courante la couronne de perçage entre chaque préparation.
- ▶ Nous vous recommandons de nettoyer régulièrement le système de percolation en utilisant le T DISC de Service comme indiqué dans la rubrique « Mise en service de votre système TASSIMO ».

⚠ Attention :

- Après la préparation d'une boisson, la couronne de perçage peut être brûlante.

! Important :

- Nous vous recommandons de replacer le T DISC de Service dans le support de rangement situé au dos de l'appareil (11) après chaque utilisation.

Détartrage

Votre système TASSIMO dispose d'un programme de détartrage automatique. Si le voyant  Détartrage s'allume lorsque l'appareil est en marche, vous devez effectuer sans délai le programme de détartrage. Si le détartrage n'est pas réalisé conformément aux instructions, votre appareil risque d'être endommagé.

! Important :

- En présence d'une dureté de l'eau très élevée, d'une production de vapeur plus abondante ou d'un volume de boissons différent, détartrez la machine à intervalles plus courts !

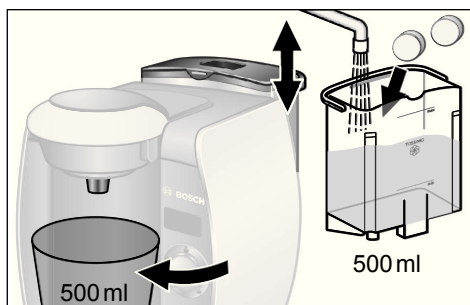
**i Remarque :**

Après la préparation d'une boisson au lait ou d'un chocolat chaud, il est recommandé de nettoyer tout d'abord la couronne de perçage puis l'unité de percolation, avec le T DISC de Service, avant de préparer une autre boisson.

Vous trouverez un produit de détartrage adapté par le biais de www.tassimo.com, auprès du Service Après-Vente Bosch (No de réf. 310967, contact voir page 194) ou dans le commerce spécialisé.

i Remarque :

- Ne jamais interrompre un programme de détartrage en cours.
- Ne pas boire les liquides.
- Ne pas utiliser de vinaigre ou de produit à base de vinaigre.
- Il est indispensable de retirer le support de filtre et la cartouche de filtration avant de lancer le programme de détartrage.

Effectuer le programme de détartrage

- ▶ Retirez le réservoir d'eau de votre système TASSIMO et prenez le T DISC de Service (12). Placez-le, code-barres vers le bas, dans le système de percolation et refermez celui-ci à l'aide de l'étrier de fermeture.
- ▶ Remplissez le réservoir d'eau jusqu'au repère de détartrage (0,5l) et ajoutez le détartrant conformément aux instructions du fabricant.



i Remarque :

En cas de dureté élevée de l'eau, veuillez accroître le dosage du détartrant.

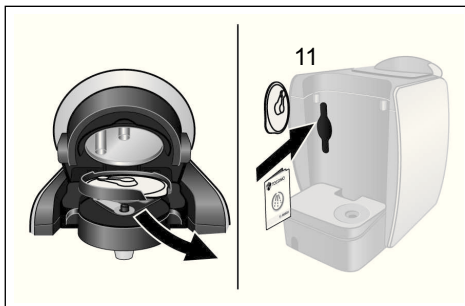
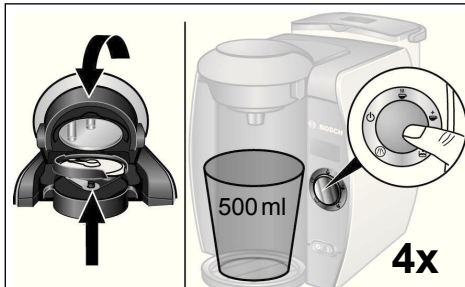
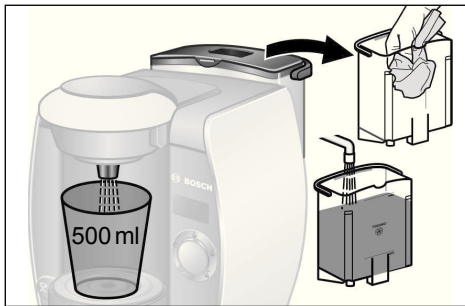
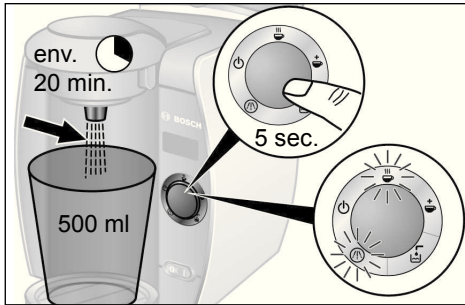
- ▶ Repositionnez le réservoir d'eau verticalement sur son support et poussez-le entièrement jusqu'en bas.
- ▶ Retirez le support de tasse et placez sous le bec verseur un récipient adapté d'une capacité d'au moins 500 ml.



► **Pour activer le programme de détartrage, maintenez le bouton Démarrage appuyé durant 5 secondes au moins.**

► Le programme de détartrage se déroule automatiquement ; les voyants  Détartrer et  Automatique clignent. (Durée du programme : environ 20 minutes). Le liquide de détartrage est pompé périodiquement par l'appareil et s'écoule dans le récipient jusqu'à ce que le réservoir d'eau soit presque vide. Une petite quantité de liquide demeure toujours dans le réservoir.

► Le voyant  Veille s'allume une fois le programme de détartrage terminé, c'est-à-dire au bout de 20 minutes environ.

► Videz le récipient et replacez-le sous le bec verseur.

► Rincez soigneusement le réservoir d'eau puis remplissez-le d'eau fraîche jusqu'au repère MAX.

► Replacez-le dans votre machine TASSIMO.

► Ouvrez puis refermez l'unité de percolation puis appuyez sur le bouton Démarrage. La machine effectue un rinçage. Répétez quatre fois cette opération. Votre système TASSIMO est maintenant détartré.

► Ouvrez le système de percolation, retirez le T DISC de Service et replacez-le dans la case du T DISC de service et du Memento au dos de l'appareil (11).

► Votre système TASSIMO est de nouveau prêt à fonctionner.

Recyclage de votre machine

Cet appareil est identifié selon la Directive européenne 2002/96/CE relative aux déchets d'équipements électriques et électroniques (DEEE). Cette directive définit les conditions de collecte et de recyclage des anciens appareils à l'intérieur de l'Union Européenne. Veuillez vous informer auprès du revendeur sur la procédure actuelle de recyclage.

Sous réserve de modifications.

! Important :

- Bosch est uniquement le fabricant de la machine à café TASSIMO. La firme ne peut donc fournir aucune garantie concernant les T DISCs TASSIMO.
- Pour acheter les T DISCs de boisson, veuillez vous rendre sur le site Web www.tassimo.com

! Important :



- L'indicateur pour le remplacement de la cartouche filtrante comprend une pile intégrée. Elle doit être recyclée séparément, conformément aux dispositions légales.
- Recyclez le couvercle du réservoir d'eau avec indicateur de remplacement de la cartouche filtrante dans un site de collecte public adapté ou chez certains revendeurs, conformément à la réglementation concernant les rebuts dangereux.

Conseils en cas de panne







Dans le tableau suivant, vous trouverez des solutions aux problèmes ou aux défaillances pouvant survenir lors de l'utilisation de votre système TASSIMO. Elles vous permettront d'y remédier aisément. Si vous ne trouvez pas une solution adaptée à votre cas, adressez-vous à notre Service Après-Vente.

Problème	Cause / Instruction	Solution
L'appareil ne fonctionne pas. Aucun voyant ne s'allume.	L'appareil n'est pas branché au secteur.	Vérifiez que l'appareil est bien branché à une prise électrique.
Impossible de comprendre l'écran d'affichage parce que la mauvaise langue est réglée.	Il peut être nécessaire de modifier le paramétrage de la langue.	Procédez conformément aux indications du point «Eléments de commande et d'affichage».
La percolation a bien lieu mais la boisson ne s'écoule pas.	Le réservoir d'eau n'est pas correctement placé.	Vérifiez que le réservoir d'eau est correctement placé.
	Le réservoir d'eau a été retiré en cours de percolation ou bien le système contient de l'air.	Lancez un cycle de rinçage à l'aide du T DISC de service.
	Le flotteur du réservoir d'eau est coincé.	Nettoyez le réservoir d'eau et assurez-vous que le flotteur n'est plus coincé.
Le mode ☕ Automatique ne fonctionne pas. L'appareil reste en mode Veille.	Aucun T DISC n'a été placé.	Vérifiez si un T DISC a bien été placé.
	Le code-barres n'est pas reconnu.	Nettoyez la fenêtre de lecture du code barres et appuyez vers le bas au niveau du code barres.
		Utilisez un autre T DISC. S'il est impossible de régler le problème, contactez le Service Après-Vente TASSIMO au 0969 39 29 39.

Pour plus d'informations sur le Service Après-Vente, consultez en ligne : www.tassimo.com

Problème	Cause / Instruction	Solution
Le mode  Automatique n'est pas sélectionné, l'appareil se place directement en mode  Manuel.	Le T DISC inséré est endommagé. Le lecteur n'a pas reconnu le code-barres.	Nettoyez la fenêtre de lecture du code-barres.
		Utilisez un autre T DISC.
		Vous pouvez préparer la boisson en maintenant appuyé le bouton Démarrage.
La crème est moins bonne.	Le bec verseur est encrassé ou obstrué.	Retirer le bec verseur du système de percolation et enlever la couronne de perçage. Tout nettoyer soigneusement, remonter et remettre en place.
Impossible de verrouiller le système de percolation.	Le T DISC n'est pas bien placé.	Positionnez correctement le T DISC en respectant l'encoche.
	Le support du T DISC n'est pas bien positionné.	Positionnez correctement le support du T DISC.
	Le système de percolation n'est pas bien fermé.	Poussez fermement l'étrier vers le bas jusqu'à ce que vous entendiez un clic de verrouillage caractéristique.
Des gouttes s'échappent du système de percolation.	Le T DISC est endommagé ou n'est pas étanche.	Arrêtez la percolation, retirez le T DISC et nettoyez le système de percolation.
	La couronne de perçage n'est pas bien positionnée.	Positionnez correctement la couronne de perçage.
Présence d'eau sur la surface située sous le support de tasse.	Eau de condensation.	Il peut se produire une condensation et ce n'est pas un défaut. Essuyez avec un chiffon.
Le T DISC de service est endommagé ou perdu.	Lors d'un nettoyage ou d'un détartrage, vous devez impérativement utiliser le T DISC de service.	Vérifiez le logement du T DISC de service au dos de l'appareil.
		Vous pouvez commander le T DISC de service auprès du Service Après-Vente Bosch (N° Réf. 611632, contact, voir p. 194).

Pour plus d'informations sur le Service Après-Vente, consultez en ligne : www.tassimo.com

Problème	Cause / Instruction	Solution
Le voyant  Remplir le réservoir d'eau s'allume, bien qu'il y ait suffisamment d'eau dans le réservoir.	Le flotteur du réservoir d'eau est coincé.	Nettoyez le réservoir et débloquez le flotteur.
Les voyants  7d et  7e clignotent simultanément; la percolation n'est pas possible.	Défaillance technique de l'appareil.	Arrêtez l'appareil à l'aide de l'interrupteur Marche/Arrêt, attendez env. 5 minutes, puis remettez l'appareil en marche. Si les voyants  7d et  7e clignotent toujours, contactez le Service Après-Vente TASSIMO au 0969 39 29 39.
Le voyant  Démartrer s'allume bien que l'on utilise de l'eau déminéralisée.	Même l'eau déminéralisée contient de faibles quantités de calcaire.	Démarrez l'appareil. Vous trouverez un produit de détartrage adapté par le biais de www.tassimo.com , auprès du Service Après-Vente Bosch (N° Réf. 310967, contact, voir p. 194) ou chez les revendeurs spécialisés.
L'indicateur pour le remplacement de la cartouche filtrante ne fonctionne plus.	Procédez comme indiqué page 43.	Si l'indicateur pour le remplacement de la cartouche filtrante ne fonctionne toujours pas, contactez le Service Après-Vente TASSIMO au 0969 39 29 39.
L'éclairage de la tasse et l'écran d'affichage sont arrêtés.	Après 1 minute d'inactivité, la machine se place automatiquement en mode Veille afin d'économiser l'énergie.	Pour réactiver, ouvrez puis refermez l'unité de percolation ou appuyez sur le bouton Start/ Stop .
Est-il possible de couper l'éclairage de la tasse ?	–	Non, l'éclairage de la tasse est automatiquement mis en marche puis arrêté lors de la mise en marche de la machine.

Pour plus d'informations sur le Service Après-Vente, consultez en ligne : www.tassimo.com

Gracias por elegir el sistema de elaboración de bebidas calientes TASSIMO. Con TASSIMO, podrá disfrutar de su bebida favorita a cualquier hora. Cafés premium, café expreso, un cremoso cappuccino, latte macchiato o incluso una taza de té o de chocolate caliente.

La máquina TASSIMO funciona exclusivamente con discos específicamente desarrollados y conocidos como DISCOS TASSIMO (T DISCS). Al insertar el T DISC, la máquina lee automáticamente el código de barras impreso en la etiqueta, que contiene detalles exactos sobre la cantidad de agua necesaria, así como el tiempo y la temperatura de preparación de la bebida elegida. Los T DISCS están específicamente diseñados para su uso con el sistema de elaboración de bebidas TASSIMO y ofrecen una experiencia perfecta en cada taza. Para garantizar el deleite a largo plazo, utilice sólo los T DISCS desarrollados específicamente para la máquina TASSIMO.

Índice

Instrucciones de seguridad.....	58
Descripción general de la máquina TASSIMO.....	59
Primer uso de la máquina TASSIMO.....	59
Sistema de filtrado de agua BRITA MAXTRA	61
Controles e indicadores visuales.....	63
Tamaño de la taza.....	66
Cómo utilizar la máquina TASSIMO	66
Mantenimiento y cuidado diario	69
Descalcificación	70
Eliminación.....	72
Resolución de problemas	73
Garantía	192
Servicio al Consumidor de TASSIMO... ..	196

! Importante:

- **Lea este manual y las breves instrucciones del programa de limpieza / descalcificación con atención y consérvelas para futuras consultas.**

Instrucciones de seguridad

¡Peligro de descargas eléctricas!

- Esta máquina ha sido diseñada para la preparación de pequeñas cantidades de café para uso doméstico o para su uso en entornos no industriales, equiparables a los domésticos, como p.ej. cocinas utilizadas por empleados de tiendas, oficinas, entornos rurales y otros entornos industriales, así como por huéspedes de pensiones, pequeños hoteles y alojamientos similares.
- Conecte y use el aparato siguiendo únicamente las especificaciones de la etiqueta de valores nominales que se encuentra en la base de la máquina.
- No utilice la máquina TASSIMO si el cable eléctrico o el aparato están dañados.
- Utilice la máquina sólo dentro de casa y a temperatura ambiente y no utilizarlo por encima de los 2000 m sobre el nivel del mar.
- No permita que niños ni personas con capacidades mentales o sensitivas disminuidas o con conocimientos y experiencia limitados utilicen la máquina, a menos que sea bajo supervisión de una persona a cargo de su seguridad o que hayan sido instruidos en su uso.
- Mantenga la máquina fuera del alcance de los niños.
- Vigile a los niños para impedir que jueguen con la máquina.
- En caso de producirse una avería, desenchufe inmediatamente la máquina de la toma de red.
- Para evitar riesgos, la máquina sólo debe ser reparada (p. ej. cambio de un cable de alimentación dañado) por nuestro servicio de asistencia técnica oficial.
- No sumerja nunca en agua la máquina ni el cable de alimentación.

¡Peligro de quemadura!

- **Espera a que se ilumine la luz naranja antes de abrir la unidad de elaboración.**
- No abra nunca la unidad de elaboración durante la preparación de bebidas ni durante la limpieza o descalcificación de la máquina.
- Tenga en cuenta que las bebidas recién preparadas están muy calientes.

Descripción general de la máquina TASSIMO

Antes de continuar leyendo, abra la página desplegable situada al principio del manual (parte izquierda) que contiene el diagrama.

- 1 Compartimento para almacenamiento del cable eléctrico
- 2 Interruptor on/off
- 3 Recipiente de agua extraíble
 - a Tapa del recipiente de agua
 - b Flotador de nivel de agua
- 4 Apoyo para tazas
 - a Bandeja de líquido sobrante
 - b Ajuste de altura Soporte para taza
 - c Soporte para taza
- 5 Pantalla LC
- 6 Botón Start/Stop

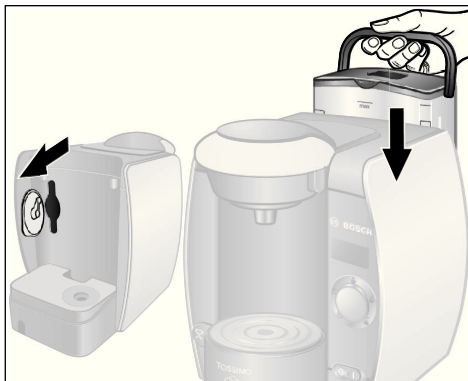
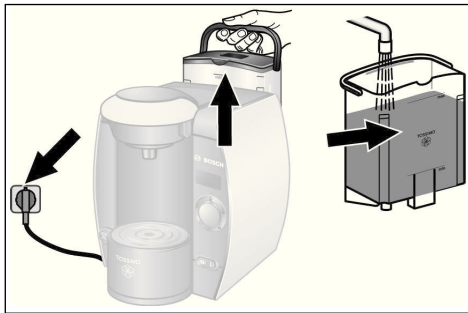

- 7 Indicadores luminosos
 - a Lista para usar
 - b Automático
 - c Manual
 - d Llenar recipiente de agua
 - e Descalcificar
- 8 Iluminación de la taza
- 9 Abrazadera
- 10 Unidad de elaboración de bebidas
 - a Soporte para T DISCS
 - b Unidad de perforación
 - c Conducto de salida de la bebida
 - d Ventana de lectura de código de barras
- 11 Compartimento para T DISCS de servicio y breves instrucciones sobre el programa de limpieza/descalcificación
- 12 T DISC de servicio (Para primer uso, limpieza y descalcificación)
- 13 Breves instrucciones sobre el programa de limpieza/descalcificación
- 14 Portacartuchos para filtros
- 15 Cartucho para filtros
- 16 Indicador de memoria

i Nota:

Recomendamos que guarde el T DISC de servicio y las instrucciones sobre el programa de limpieza/descalcificación en el compartimento situado en la **parte trasera** del aparato.

Primer uso de la máquina TASSIMO

Antes de utilizar la máquina TASSIMO por primera vez, retire el cartucho de filtro y proceda como se indica a continuación:

- ▶ Extraiga tanto cable eléctrico del compartimento como sea necesario y enchúfelo a la toma de corriente.
- ▶ Retire y enjuague completamente el recipiente de agua en agua corriente, y llénelo con agua a temperatura ambiente hasta la marca MAX.



- ▶ Retire el T DISC de servicio de su compartimento situado en la parte trasera del aparato.
- ▶ Vuelva a colocar el recipiente de agua y presiónelo hasta que encaje firmemente.
- ▶ Active el interruptor on/off (I). Se iluminarán brevemente todos los indicadores, pero sólo permanecerá encendido el indicador  Lista para usar.
- ▶ Seleccione una taza grande (min. 200 ml) y colóquela en el soporte para la taza.

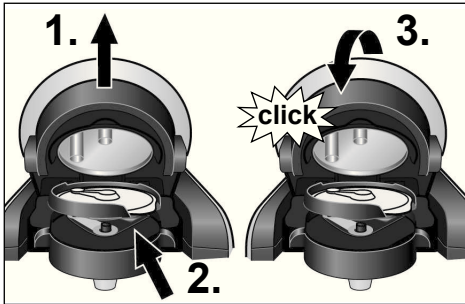

- ▶ 1. Abra la unidad de elaboración de bebidas levantando la tapa.
- ▶ 2. Coloque el T DISC de servicio en el soporte para T DISCS con el código de barras hacia abajo. Asegúrese de que la lengüeta encaja en la ranura de la derecha.
- ▶ 3. A continuación, cierre la unidad de elaboración de bebidas presionando firmemente la tapa hasta que encaje y suene un clic.
- ▶ 4. Pulse el botón Start/Stop. El proceso de limpieza comienza y libera agua en la taza.
- ▶ 5. Cuando se haya completado el proceso, vacíe la taza y vuelva a colocarla en su soporte.

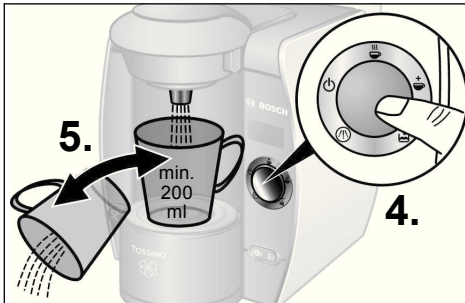

! Importante:

- Repita cuatro veces los pasos 4 y 5.

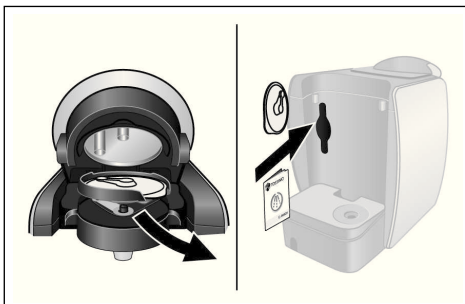

- ▶ Abra la unidad de elaboración de bebidas, retire el T DISC de servicio y guárdelo en el compartimento situado en la **parte trasera** del recipiente de agua.

Sistema de filtrado de agua BRITA MAXTRA

Sólo los cartuchos del sistema de filtrado de agua BRITA MAXTRA se pueden utilizar en máquinas con sistemas de filtrado de agua.

Los cartuchos BRITA MAXTRA se comercializan a través de varios distribuidores o del Servicio de atención al cliente de Bosch (véase la página 194 para los datos de contacto).

La máquina TASSIMO también se puede utilizar sin cartucho de filtro. Para ello basta con retirar el portafiltros y el cartucho de filtro del depósito de agua.

Siga el procedimiento que se detalla a continuación al utilizar un **nuevo** cartucho de filtro en la máquina:

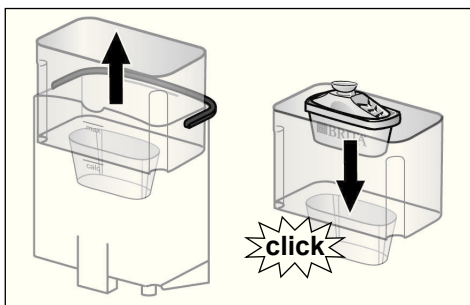
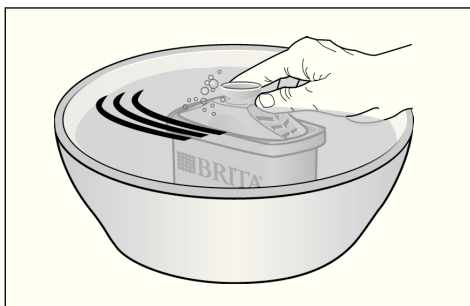
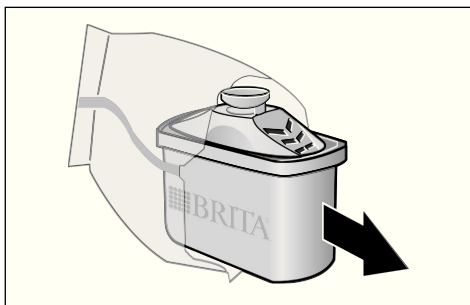

Preparación e inserción del cartucho de filtro BRITA MAXTRA

► Retire el cartucho de filtro del envoltorio de seguridad.

► Sumerja el cartucho de filtro en agua fría corriente y agítelo suavemente para eliminar las burbujas de aire (aprox. 5 seg.).

► Retire el portafiltros del recipiente de agua e inserte el cartucho de filtro en el compartimento correspondiente del portafiltros; deberá oír un leve clic.

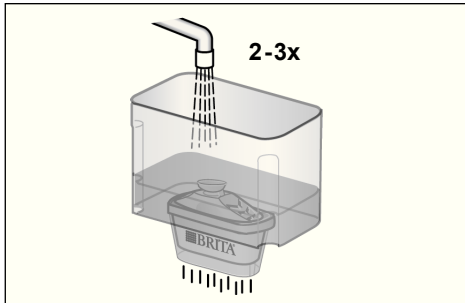

- En el fregadero, llene el portafiltros con agua fría y deje que se filtre.
- Repita este procedimiento dos o tres veces.

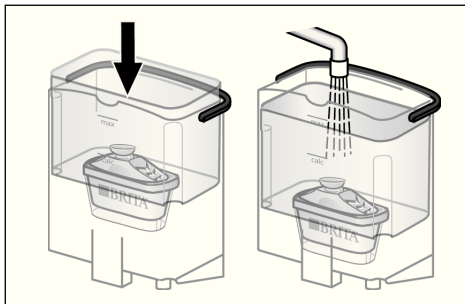

- Vuelva a colocar el portafiltros y el cartucho de filtro en el depósito de agua y llene el recipiente con agua.

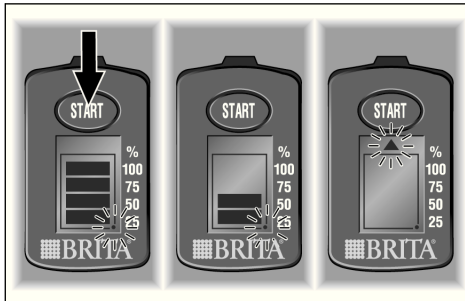

Activación del indicador de memoria BRITA

Para obtener el máximo rendimiento del filtro y la mejor protección contra la calcificación, el cartucho de filtro BRITA MAXTRA debe sustituirse cada 8 semanas.

La cubierta del depósito de agua incorpora un indicador que muestra cuándo debe reemplazarse el cartucho de filtro mediante un sistema visual de barras.

Para activar el indicador de memoria BRITA, pulse y mantenga presionado el botón Start/Stop hasta que se iluminen las cuatros barras dos veces en la pantalla. Se mostrará un punto intermitente en la esquina inferior derecha cuando el dispositivo de memoria esté activado. Deberían visualizarse cuatro barras en el indicador.

A partir de este momento desaparecerá una barra cada dos semanas. Si las barras dejan de verse a las ocho semanas y la flecha parpadea, cambie el cartucho de filtro. Para retirar el cartucho de filtro, tire de él hacia arriba con ayuda del tirador.

Para instalar un nuevo cartucho de filtro, proceda como se describe en el apartado «Preparación e inserción del cartucho de filtros BRITA MAXTRA» y reinicie el indicador de memoria BRITA.

f Recomendación:

Pida un nuevo cartucho de filtro cuando el indicador muestre sólo una barra. Los cartuchos BRITA MAXTRA se comercializan a través de varios distribuidores o del Servicio de atención al cliente Bosch (véase la página 194 para los datos de contacto).

La máquina TASSIMO está lista para su uso.

Controles e indicadores visuales

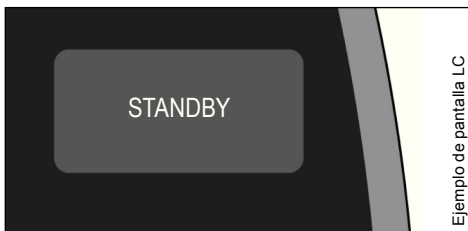
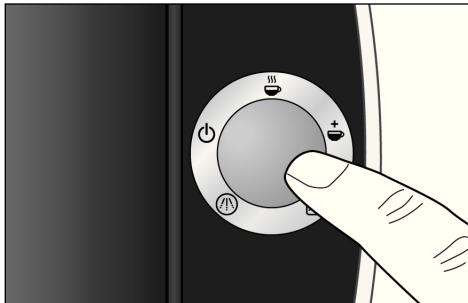

Ejemplo de pantalla LC

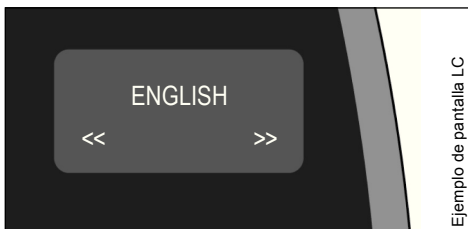

Ejemplo de pantalla LC

Controles

Interruptor principal

El interruptor on/off permite dejar la máquina en espera o apagarla. Cuando se enciende, los 5 indicadores luminosos parpadean durante unos segundos. El indicador  Lista para usar permanecerá encendido mientras se esté utilizando la máquina.

i Nota:

Para ahorrar energía, le recomendamos apagar la máquina después de cada uso.

Botón Start/Stop

Cuando el T DISC elegido esté correctamente colocado en la máquina TASSIMO, se podrá comenzar la elaboración de bebidas pulsando el botón Start/Stop. Vuelva a pulsar el botón para detener el proceso de elaboración y ajustar la bebida a su gusto.

Indicadores luminosos

La pantalla LC le indica los diferentes pasos del proceso de elaboración de bebidas de su máquina TASSIMO y le ayuda a preparar su bebida caliente como desee.

► Mientras se prepara su bebida, la pantalla LC muestra gráficamente cuanto tiempo falta para terminar el proceso.

► El ajuste de idioma para la pantalla LC se puede modificar fácilmente.

Están disponibles los siguientes idiomas:

Deutsch	Čeština
English	Slovenčina
Français	Română
Español	Nederlands
Italiano	Dansk
Svenska	Norsk
Português	Suomi
Ελληνικά	Українська
Polski	Български
Русский	Magyar

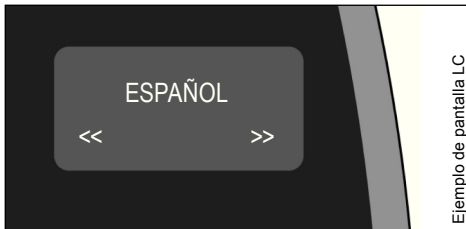
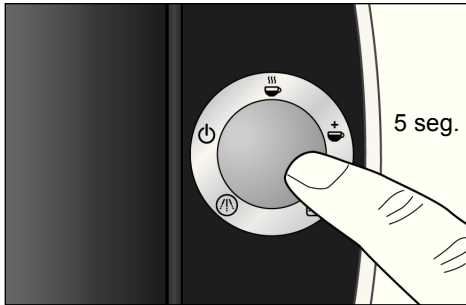

Ejemplo de pantalla LC

Seleccionar el idioma

Puede seleccionar su idioma preferido del siguiente modo:

la máquina debe encontrarse en el modo Lista para usar y estar lista para su uso (debe estar encendida la luz naranja).

- ▶ Compruebe que el T DISC se ha **extraído** y que la unidad de elaboración de bebidas está cerrada.
- ▶ Mantenga pulsada la tecla Start/Stop durante unos 5 segundos. La pantalla LC muestra ENGLISH como idioma inicial.
- ▶ Para modificar el idioma mantenga pulsada la tecla hasta que se visualice el idioma deseado y luego suelte el botón.
- ▶ Espere unos 10 segundos hasta que su idioma seleccionado se guarde automáticamente.

Tras seleccionar su idioma preferido, la máquina TASSIMO vuelve automáticamente al modo Lista para usar y está ahora lista para su uso.

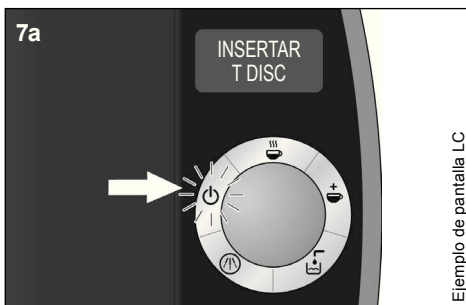

Ejemplo de pantalla LC





Ejemplo de pantalla LC

7a Lista para usar

El indicador luminoso  Lista para usar (anaranjado) se enciende al activar el interruptor principal.

Ahora puede abrir la unidad de elaboración, retirar el T DISC o insertar uno nuevo.

7b Automático

El indicador luminoso  Automático se enciende (verde) cuando la máquina TASSIMO está lista para su uso. El indicador luminoso  Automático parpadeará durante el ciclo de preparación de bebidas tras pulsar el botón Start/Stop. No abra nunca la unidad de elaboración durante la preparación de bebidas ni durante la limpieza o descalcificación de la máquina.

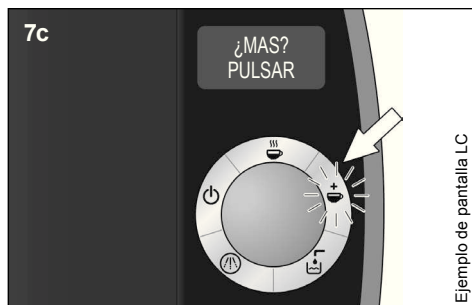

Ejemplo de pantalla LC

7c ☕ Manual

El indicador luminoso ☕ Manual se enciende (verde) cuando el proceso de elaboración de bebidas está a punto de completarse. Si pulsa y mantiene presionado el botón Start/Stop dentro de los 20 segundos tras encenderse el indicador luminoso ☕ Manual, se podrá prolongar el proceso de elaboración para ajustar la intensidad de la bebida. El uso de esta función manual producirá una bebida más suave. El indicador luminoso ☕ Manual parpadeará durante este tiempo.

No abra nunca la unidad de elaboración durante la preparación de bebidas ni durante la limpieza o descalcificación de la máquina.

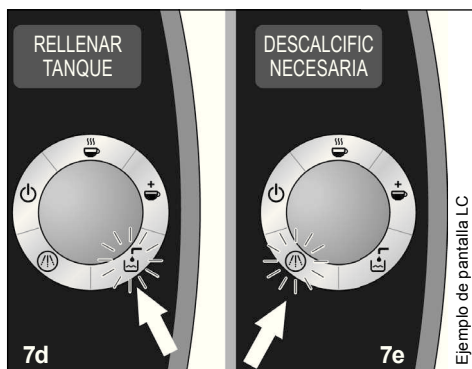

Ejemplo de pantalla LC

7d ☕ Llenar recipiente de agua

El indicador luminoso ☕ Llenar recipiente de agua parpadeará (rojo) cuando el recipiente de agua extraíble está vacío. Retire el recipiente, llénelo de agua y vuelva a colocarlo en la máquina TASSIMO.

7e ☕ Descalcificar

El indicador luminoso ☕ Descalcificar se encenderá (rojo) cuando resulte necesario descalcificar la máquina TASSIMO. Descalcifique la máquina siguiendo las instrucciones del apartado «Descalcificación».

Tamaño de la taza



Ajustando la altura del soporte de la taza, se pueden utilizar tazas y vasos de diferentes tamaños en función de la bebida deseada. Utilice la posición predeterminada para tazas normales. Para ajustar el soporte para tazas pequeñas (p.ej. para café expreso), gire el control de ajuste de altura en sentido contrario a las agujas del reloj hasta que encaje haciendo clic.

Para tazas o vasos grandes, se puede extraer completamente el soporte para tazas.

i Nota:

Para evitar que la bebida rebose, seleccione una taza de tamaño adecuado para cada tipo de bebida.

En el envoltorio del T DISC encontrará el tamaño de taza correspondiente.

Cómo utilizar la máquina TASSIMO

! Importante:

- Rellene diariamente el recipiente de agua **sólo** con agua limpia y fría (ni agua mineral con gas ni agua descalcificada químicamente).



i Nota:

El ajuste de idioma para el display LC puede modificarse fácilmente. Proceda siguiendo las indicaciones del apartado «Controles e indicadores visuales».

La máquina TASSIMO está lista para su uso. Cuando está lista para ser utilizada, se enciende el indicador luminoso  Lista para usar.

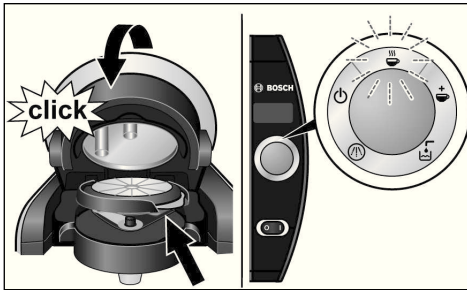
- Coloque una taza con un tamaño adecuado en el soporte de acuerdo con el tipo de bebida deseada. Asegúrese de que la distancia entre la parte superior de la taza y la unidad de elaboración es pequeña para evitar salpicaduras.
- Abra la unidad de elaboración de bebidas levantando la tapa.





- ▶ Seleccione un T DISC e insértelo en el soporte para T DISCS con la cara impresa hacia abajo. Asegúrese de que la lengüeta del T DISC encaja en la ranura situada a la derecha.
- ▶ Cierre la unidad de elaboración de bebidas presionando firmemente la tapa hacia abajo hasta que encaje con un clic. El indicador luminoso  Lista para usar parpadeará mientras la máquina lee el código de barras. El indicador luminoso  Automático se enciende (verde) cuando la máquina TASSIMO está lista para preparar la bebida.

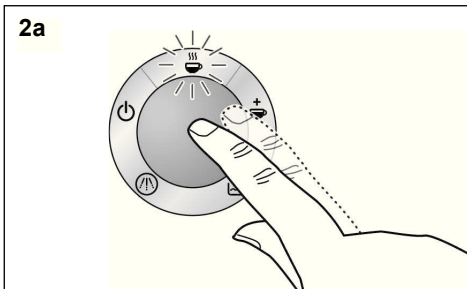
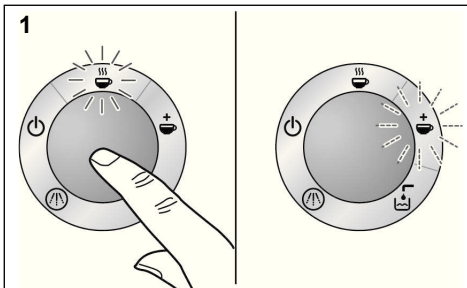

La máquina TASSIMO está diseñada para preparar la mejor bebida a cualquier hora. Elabora automáticamente su bebida favorita, aunque también puede ajustarla a su gusto.



1. Automático:

Inicie el proceso de elaboración pulsando el botón Start/Stop. El indicador luminoso  Automático parpadeará. Concluido el proceso automático de elaboración, se encenderá el indicador luminoso  Manual. Su bebida ha sido elaborada con un sabor óptimo de acuerdo con la configuración predeterminada.

2. Personalizado (función manual)

a Para obtener un **sabor más intenso** y **menor cantidad**: inicie el proceso de elaboración de bebidas pulsando el botón Start/Stop. El indicador luminoso  Automático parpadeará. Pulse el botón Start/Stop en cualquier momento del proceso de elaboración para detenerlo y ajustar la bebida a su gusto. Su bebida ya está lista. El indicador luminoso  Manual se enciende durante 20 segundos.

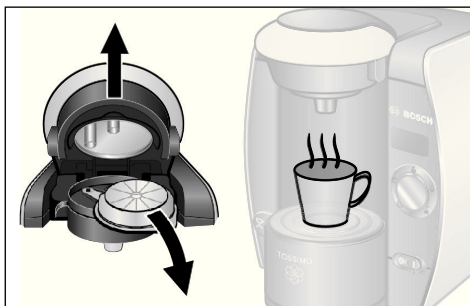
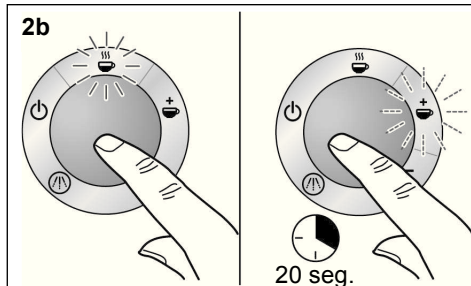

⚠ ¡Peligro de quemadura!

- Espere a que se ilumine la luz naranja antes de abrir la unidad de elaboración.
- No abra nunca la unidad de elaboración de bebidas mientras se encuentra en funcionamiento.
- Tenga en cuenta que las bebidas recién preparadas están muy calientes.

Almacenamiento de T DISCS

Los T DISCS se pueden guardar en su propio envoltorio o en otros envases de su elección. Deben almacenarse en un lugar fresco y seco. No es necesario guardar los T DISCS (especialmente los T DISCS de leche) en la nevera. No los guarde en el congelador. Siempre que el envoltorio exterior esté intacto, los T DISCS se pueden utilizar hasta la fecha de caducidad. Está impreso en el envoltorio de los T DISCS. De lo contrario, los T DISCS deberían consumirse en el espacio de 6 semanas.

b Para obtener un **sabor más suave** y **mayor cantidad** de bebida: inicie el proceso de elaboración pulsando el botón Start/Stop. El indicador luminoso ☕ Automático parpadeará. Concluido el proceso de elaboración, se encenderá el indicador luminoso ☕ Manual. Si presiona y mantiene pulsado el botón Start/Stop dentro los 20 segundos siguientes, podrá prolongar el proceso de elaboración para conseguir la intensidad deseada en su bebida. Su bebida ya está lista.

- ▶ 20 segundos después de finalizar el proceso de elaboración, la máquina TASSIMO volverá al modo Lista para usar.
- ▶ No abra la unidad de elaboración de bebidas hasta que ☕ Lista para usar se ilumine. Ahora puede extraerse el T DISC. Ya puede ponerse cómodo y disfrutar de su bebida caliente. Si lo desea, puede preparar inmediatamente otra bebida.
- ▶ Si no desea preparar más bebidas, le recomendamos que apague la máquina TASSIMO utilizando el interruptor on/off.

i Nota:

- Pueden producirse pausas cortas durante el proceso de elaboración. El objetivo es optimizar el sabor de la bebida.
- Retire siempre el T DISC usado después del proceso de elaboración cuando se encienda la luz del estado Lista para usar. Tenga cuidado y sujete el T DISC por la lengüeta, ya que estará caliente después de preparar la bebida. Al retirar el T DISC, gírelo rápidamente de modo que la cara impresa mire hacia arriba para evitar que gotee.

Mantenimiento y cuidado diario

⚠ Peligro de descargas eléctricas!

- Apague el aparato y desenchúfelo de la red antes de empezar a limpiarlo.
- No sumerja nunca el aparato en agua.
- No utilice una limpiadora a vapor.

Limpie la máquina TASSIMO con regularidad para garantizar la óptima calidad de las bebidas. Si ha dejado de utilizar el aparato durante un largo periodo de tiempo, lleve a cabo varias veces el proceso

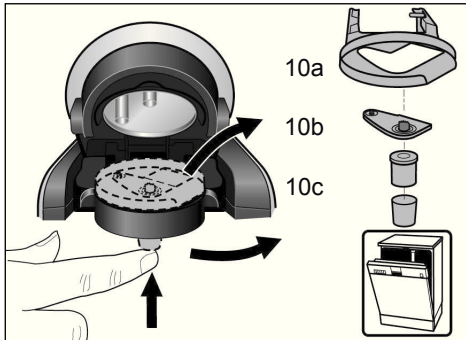
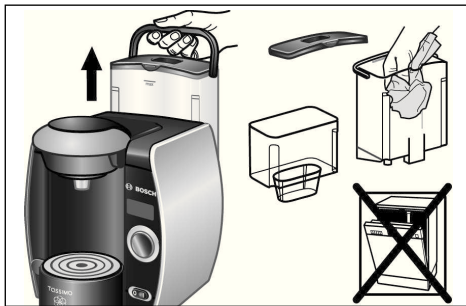
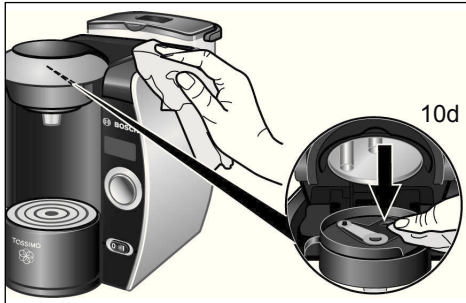

de limpieza con el T DISC de servicio para garantizar la calidad de las bebidas (ver «Primer uso de la máquina TASSIMO»). No utilice limpiadores abrasivos ni a vapor.

- ▶ Limpie el escáner de código de barras con regularidad (10d) por medio de un paño húmedo, para que la máquina TASSIMO pueda escanear correctamente el código de barras de los T DISCS.
- ▶ Limpie la parte exterior de la máquina con un paño húmedo.
- ▶ Enjuague el recipiente de agua y el soporte del cartucho de filtro a mano y sólo con agua. No utilice el lavavajillas para lavarlo.
- ▶ La tapa del recipiente de agua y el T DISC de servicio no se pueden limpiar en el lavavajillas.
- ▶ Las piezas del soporte para la taza se pueden lavar en el lavavajillas.
- ▶ Extraiga el soporte de T DISCS (10a), la unidad de perforación (10b) y el conducto de salida de la bebida (10c) y límpielos bien. Estas piezas se pueden lavar en el lavavajillas. Cuando prepare varias bebidas una tras otra, puede limpiar la unidad de perforación rápida y fácilmente colocándola bajo agua corriente.
- ▶ Le recomendamos que limpie la unidad de elaboración de forma regular utilizando el T DISC de servicio como se describe en el apartado «Primer uso de la máquina TASSIMO».

⚠ Atención:

- No toque la unidad de perforación inmediatamente después de preparar una bebida, ya que puede estar muy caliente.

! Importante:

- Tras usar el T DISC de Servicio, le recomendamos que lo guarde en su compartimento situado en la parte trasera del aparato (11).

Nota:

Tras servir una bebida de leche o chocolate caliente, le recomendamos que limpie primero la unidad de perforación y luego la unidad de elaboración de bebidas utilizando el T DISC de servicio antes de preparar otra bebida.

Descalcificación

La máquina TASSIMO incorpora un programa automático de descalcificación. Si el indicador luminoso  Descalcificar se enciende mientras la máquina está en funcionamiento, el programa de descalcificación deberá ejecutarse inmediatamente. Si el proceso de descalcificación no se desarrolla como se indica, es posible que la máquina se dañe.

! Importante:

- Si se utiliza agua muy dura, se incrementa la formación de vapor o el volumen de las bebidas es diferente, descalcifique la máquina antes de tiempo.

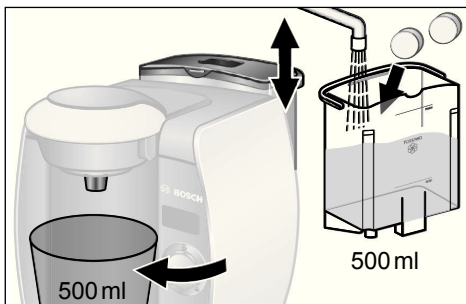
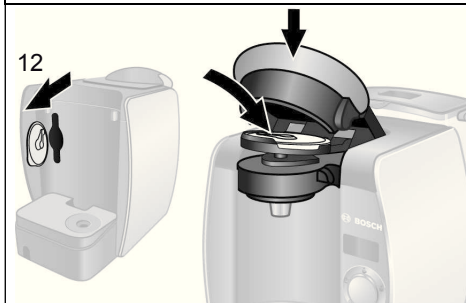

Los agentes de descalcificación adecuados se pueden adquirir a través de la página web www.tassimo.com, del servicio de asistencia técnica de Bosch (número de artículo 310967, véase la página 194 para los datos de contacto) o de los establecimientos de venta.

Advertencia:

- No ingerir los líquidos.
- No interrumpa nunca el programa de descalcificación.
- No utilice nunca vinagre o productos que contengan vinagre.
- Es esencial retirar el portafiltros con el cartucho de filtro antes de ejecutar el programa de descalcificación.

Ejecución del programa de descalcificación

- ▶ Retire el recipiente de agua y extraiga el T DISC de servicio (12) de la parte trasera de la máquina. Insértelo en la unidad de elaboración con la cara del código de barras hacia abajo y cierre la abrazadera con fuerza.
- ▶ Llene el recipiente de agua hasta la marca de descalcificación (0,5 l) y agregue agentes de descalcificación siguiendo las indicaciones del fabricante.

Nota:

Si el agua es dura, añada más descalcificador.

- ▶ Vuelva a colocar el recipiente de agua y presiónelo hasta que encaje firmemente.

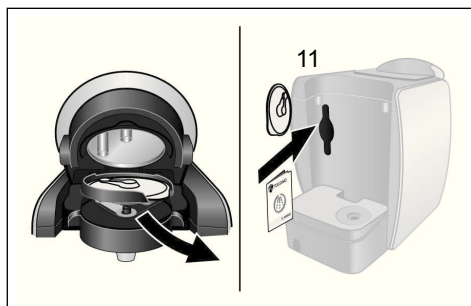
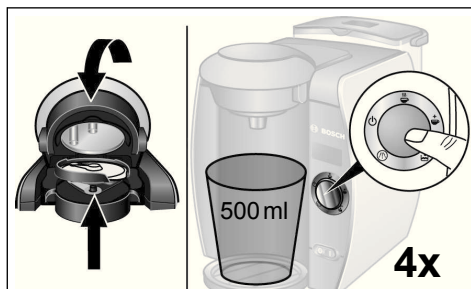
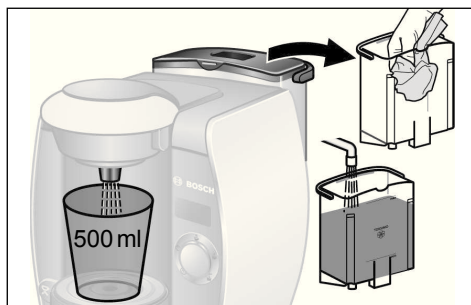
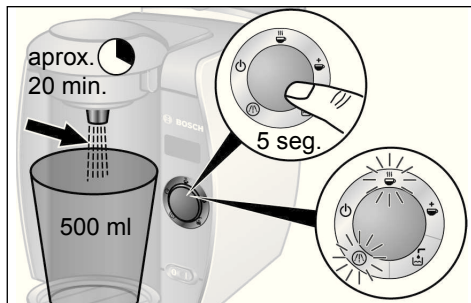

► Retire el soporte de la taza y coloque un contenedor adecuado (min. 500 ml de capacidad) bajo el conducto de salida de las bebidas.

► **Pulse y mantenga presionado el botón Start/Stop durante al menos 5 segundos para iniciar el programa de descalcificación.**

► El programa se ejecuta automáticamente y los indicadores luminosos ☼ Descalcificar y ☼ Automático parpadearán. (Duración aproximada de 20 minutos.) La solución de descalcificación se bombea a través del aparato a intervalos y se vierte en el contenedor hasta que el recipiente de agua está prácticamente vacío. Siempre queda un poco de líquido en el recipiente.

► El indicador luminoso ☼ «Lista para usar» se encenderá aproximadamente 20 minutos después de iniciar el programa de descalcificación.

► Vacíe el contenedor y vuelva a colocarlo bajo el conducto de salida de bebidas.

► Enjuague el recipiente de agua completamente y llénelo hasta la marca MAX con agua limpia.

► Vuelva a colocarlo en la máquina TASSIMO.

► Abra y cierre la unidad de elaboración con el T DISC de servicio sobre el soporte para T DISCS y pulse el botón Start/Stop. La máquina se enjuagará automáticamente. Una vez completado un ciclo pulse el botón de nuevo, repitiendo el proceso cuatro veces. El proceso de descalcificación se ha completado.

► Abra la unidad de elaboración, retire el T DISC de servicio y almacénelo en el compartimento situado en la parte trasera de la máquina (11).

► Coloque el portafiltros con el cartucho dentro del depósito de agua.

► La máquina TASSIMO vuelve a estar lista para su uso.

Eliminación

Este aparato está señalado según la Directiva Europea 2002/96/CE sobre aparatos eléctricos y electrónicos usados (material residual eléctrico y electrónico – WEEE). La Directiva proporciona el marco para el reciclaje y aprovechamiento de aparatos usados a nivel de toda la UE. Infórmese sobre las vías de eliminación actuales en su distribuidor.

Todos los derechos reservados.

! Importante:

- La pantalla de memoria en la tapa del del recipiente de agua lleva incorporada una batería, que es necesario desechar por separado siguiendo la normativa correspondiente.
- Deposite la cubierta del recipiente de agua con la pantalla de memoria en los lugares públicos habilitados para la recogida de residuos o en establecimientos especializados de acuerdo con las normativas sobre desechos peligrosos.

! Importante:

- Bosch sólo fabrica la máquina de elaboración de bebidas TASSIMO. Por tanto, no garantiza la disponibilidad de los T DISCS.
- Para la compra de los T DISCs, visite la página web www.tassimo.com





Resolución de problemas

La siguiente tabla recoge las soluciones a algunos de los problemas y errores que pueden surgir al usar la máquina TASSIMO. Si no encuentra una solución a su problema particular o el problema persiste después de haber aplicado las soluciones sugeridas, diríjase al Servicio al Consumidor de TASSIMO y en www.tassimo.com.

Problema	Posible causa	Solución
El aparato no funciona, no se enciende ningún indicador	El cable de alimentación está desconectado.	Compruebe que el aparato está correctamente enchufado a la toma de corriente.
En la pantalla LC aparece el idioma equivocado.	El ajuste de idioma puede modificarse fácilmente.	Proceda según las indicaciones del apartado «Controles e indicadores visuales».
La máquina funciona pero no sirve bebidas.	El recipiente de agua no está correctamente colocado.	Asegúrese de que el recipiente de agua está correctamente colocado.
	El recipiente de agua ha sido retirado durante el proceso de elaboración o hay aire en el sistema.	Inicie un proceso de limpieza con el T DISC de servicio.
	El flotador de nivel del recipiente de agua está atascado.	Limpie el recipiente de agua y asegúrese de que flotador de nivel se mueve.
El modo ☕ Automático no funciona. El aparato permanece en modo ⏻ Lista para usar.	No se ha insertado el T DISC.	Compruebe que haya insertado un T DISC.
	No se ha podido detectar el código de barras.	Limpie la ventana de lectura del código de barras y vuelva a intentarlo o alise el código de barras en el T DISC con el dedo pulgar.
		Use otro T DISC. Si persisten los problemas diríjase al Servicio al Consumidor de TASSIMO Teléfono 901 888 037
El modo ☕ Automático no se activa. El aparato pasa directamente al modo ☕ Manual.	El código de barras no se pudo detectar.	Limpie la ventana de lectura del código de barras.
		Use otro T DISC.
		A pesar del fallo de lectura, aun puede preparar la bebida manteniendo pulsado el botón Start/ Stop.

Problema	Posible causa	Solución
La crema encima del café es de menor calidad que lo usual.	El conducto de salida de la bebida está atascado o sucio.	Retire el conducto de la unidad de elaboración de bebidas y extraiga la unidad de perforación. Limpie bien todas las piezas, reensamblelas y vuelva a colocarlas en la máquina.
La unidad de elaboración de bebidas no se puede cerrar de forma segura.	La unidad de perforación / el soporte de T DISCs no se ha insertado correctamente.	Inserte correctamente el soporte de T DISC y la unidad de perforación.
	No se ha insertado correctamente el T DISC	Vuelva a insertar el T DISC y asegúrese de que está correctamente colocado.
	La unidad de perforación no se ha cerrado correctamente.	Presione con fuerza la abrazadera hasta que encaje correctamente haciendo un clic.
La unidad de elaboración gotea agua.	El T DISC está dañado o agujereado.	Detenga el proceso de elaboración, retire el T DISC y limpie la unidad de elaboración.
	La unidad de perforación no ha sido insertada o no se ha hecho correctamente.	Asegúrese de que la unidad de perforación está correctamente insertada.
Aparece agua en la superficie situada bajo el soporte de la taza.	Agua por el efecto de la condensación.	Se puede producir condensación. No es un fallo. Elimínala pasando un paño.
El T DISC de limpieza está dañado o se ha perdido.	El T DISC de servicio se debe utilizar siempre para los procesos de limpieza y descalcificación.	Mire en el compartimento para el T DISC de servicio situado en la parte posterior de la máquina
		El T DISC de servicio puede adquirirse a través del servicio de asistencia técnica de Bosch (número de artículo 611632, para los datos de contacto véase la página 194).
El indicador luminoso  Llenar recipiente se enciende aunque hay suficiente agua en el recipiente.	El flotador de nivel del recipiente de agua está estancado.	Limpie el recipiente de agua y asegúrese de que el flotador de nivel se mueve.

Más información sobre Servicio de atención al cliente puede encontrarse online en www.tassimo.com

Problema	Posible causa	Solución
Los indicadores  7d y  7e parpadean simultáneamente y no es posible preparar bebidas.	Hay un error en la máquina.	Apague la máquina con el interruptor on/off, espere 5 minutos aproximadamente y vuelva a encenderla. Si los indicadores  7d y  7e siguen parpadeando, diríjase al Servicio al Consumidor de TASSIMO. Teléfono 901 888 037
El indicador  Descalcificar parpadea, aunque se está utilizando agua filtrada.	Incluso el agua filtrada puede contener pequeñas cantidades de cal disuelta.	Descalcifique la máquina. Los agentes de descalcificación adecuados se pueden adquirir a través de la página web www.tassimo.com , el servicio de asistencia técnica de Bosch (número de artículo 310967, para los datos de contacto véase la página 194) o de los establecimientos de venta.
La pantalla de memoria en la tapa del depósito de agua no funciona.	Reiníciela (página 62) o adquiera una nueva.	Diríjase al Servicio al Consumidor de TASSIMO. Teléfono 901 888 037
La iluminación de la taza y la pantalla LC se han apagado.	Tras 1 minuto sin ser utilizada, la máquina vuelve automáticamente al modo Lista para usar para ahorrar energía.	Vuelva a activar la máquina abriendo y cerrando la unidad de elaboración de bebidas o pulsando la botón Start/Stop.
¿Puede apagarse la iluminación de la taza?	–	No, la iluminación de la taza se enciende y apaga automáticamente al encender la máquina.

Más información sobre Servicio de atención al cliente puede encontrarse online en www.tassimo.com

Obrigado por ter optado pela máquina TASSIMO. Com TASSIMO, pode tomar a sua bebida favorita sempre que lhe apeteecer. Um café aromático, um expresso intenso, um delicioso e cremoso café, um cappuccino com uma capa de creme irresistível ou um latte macchiato, e até uma chávena de chá ou uma bebida quente com todo o sabor a chocolate. Estão todas à sua espera, apenas à distância de um toque de botão.

A sua máquina TASSIMO funciona exclusivamente com cápsulas especialmente desenvolvidas e conhecidas como cápsulas TASSIMO T DISC. Quando colocar uma cápsula T DISC, a máquina lê automaticamente o código de barras impresso na etiqueta. O código inclui os dados exactos da quantidade de água, tempo de preparação e temperatura necessária para preparar a bebida seleccionada.

As cápsulas T DISC foram especialmente concebidas para o sistema de infusão TASSIMO garantindo um aroma perfeito, chávena após chávena que lhe permitirá disfrutar ao máximo. A fim de garantir a extrema qualidade, agradecemos que utilize apenas as cápsulas T DISC especialmente desenvolvidas para a máquina TASSIMO.

Conteúdo

Avisos de segurança	77
A sua máquina TASSIMO com um só olhar.....	78
Primeira utilização da sua máquina TASSIMO.....	78
Sistema de filtragem de água	
BRITA Maxtra	80
Elementos de comando e indicadores....	82
Tamanho da chávena.....	85
Preparar bebidas.....	85
Manutenção e cuidados diários	88
Descalcificar.....	89
Eliminação do aparelho.....	91
Pesquisa de avarias.....	92
Garantia.....	192
Apoio ao Consumidor de TASSIMO	195

! Importante:

- **Agradecemos que leia atentamente o presente manual de instruções e as instruções sucintas e que o guarde para referência futura.**

Avisos de segurança

Perigo de escaldar!





- **Aguarde pela luz cor de laranja antes de abrir a unidade de infusão.**
- Nunca abra a unidade de infusão durante o ciclo de preparação.
- Note que as bebidas estão sempre muito quentes quando acabadas de preparar.

Perigo de choque eléctrico!

- Este aparelho destina-se à preparação de pequenas quantidades de café como volumes habituais para uso doméstico ou aplicações similares não-comerciais, Utilização em cozinhas para colaboradores em lojas, escritórios, pequenas explorações agrícolas e outros pequenos estabelecimentos comerciais, assim como a utilização por hóspedes de pequenos hotéis e modalidades residenciais semelhantes.
- Ligue e opere o aparelho apenas de acordo com as especificações que constam na etiqueta colocada na base da máquina.
- Não utilize a sua máquina TASSIMO se o cabo de alimentação ou o aparelho em si apresentarem quaisquer danos.
- Utilize o aparelho apenas no interior de sua casa ou em locais fechados, à temperatura ambiente e nunca superior a 2000m acima do nível do mar.
- Este aparelho não deve ser utilizado por crianças ou pessoas com capacidade física, sensorial ou mental reduzida ou sem experiência ou falta de conhecimento do sistema TASSIMO, excepto quando supervisionadas ou instruídas na utilização do aparelho pela pessoa que é responsável pela sua segurança.
- Manter crianças afastadas do aparelho.
- Supervisione as crianças para garantir que não brincam com o aparelho.
- Em caso de avaria, desligue o aparelho imediatamente na tomada.
- Para prevenir riscos potenciais, as reparações do aparelho, como por exemplo, substituir um cabo danificado, competem exclusivamente aos nossos Serviços de Assistência Técnica.
- Nunca mergulhe o aparelho ou o cabo de alimentação em água.

A sua máquina TASSIMO com um só olhar

Antes de continuar a leitura, desdobre a página com o diagrama no início do manual.

- 1 Compartimento para guardar o cabo
- 2 Botão ON/OFF
- 3 Depósito de água amovível
 - a Tampa do depósito de água
 - b Flutuador
- 4 Suporte de chávena
 - a Colector de pingos
 - b Ajuste de altura
 - c Prateleira para chávenas
- 5 Visor LCD
- 6 Botão start/stop
- 7 Indicadores
 - a Standby 
 - b Automático 
 - c Manual 
 - d Encher depósito 
 - e Descalcificar 

- 8 Iluminação da chávena
- 9 Fecho da tampa
- 10 Unidade de infusão
 - a Suporte T DISC
 - b Elemento de corte
 - c Saída de bebidas
 - d Janela de leitura do código de barras
- 11 Compartimento para guardar a cápsula T DISC de serviço e instruções sucintas para o programa de limpeza / descalcificação
- 12 Cápsula T DISC de serviço (Limpeza e descalcificação antes da primeira utilização)
- 13 Instruções sucintas para o programa de limpeza / descalcificação
- 14 Suporte do cartucho de filtragem
- 15 Cartucho de filtragem BRITA Maxtra
- 16 Indicador de substituição do cartucho de filtragem

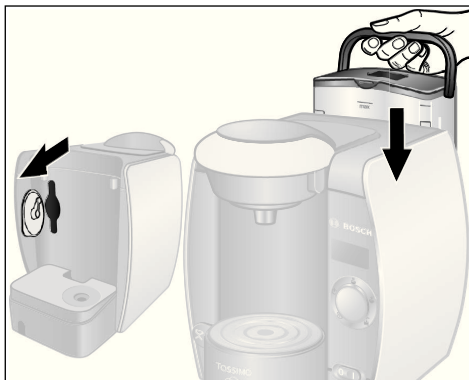
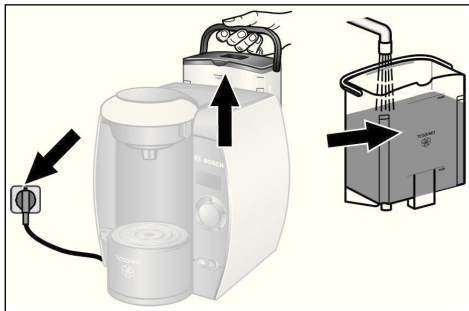

i Nota:

Recomenda-se que guarde a cápsula T DISC de serviço e as instruções sucintas para o programa de limpeza / descalcificação no compartimento existente do **na parte traseira do aparelho**.

Primeira utilização da sua máquina TASSIMO

Antes de utilizar a sua máquina TASSIMO pela primeira vez, retire o cartucho de filtragem e proceda como se segue:

- ▶ Desenrole o cabo de alimentação até ao comprimento desejado e ligue-o à tomada de rede.
- ▶ Retire e lave o depósito de água com água abundante a correr e encha-o com água fria até à marca MAX.
- ▶ Retire a cápsula T DISC de serviço do seu compartimento localizado do lado posterior do aparelho.

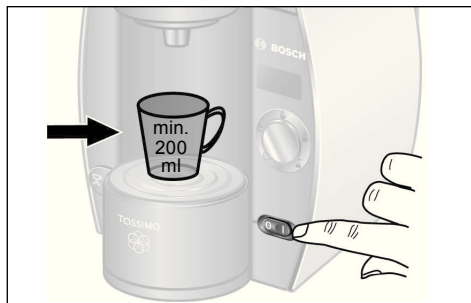

- ▶ Coloque o depósito de água no seu lugar e confirme o assento firme do mesmo.
- ▶ Rode o botão ON/OFF para ON (I). Todos indicadores iluminam-se brevemente. O símbolo Standby \odot continua iluminado.
- ▶ Seleccione uma chávena grande (mín. 200 ml) e coloque-a no suporte para chávenas.

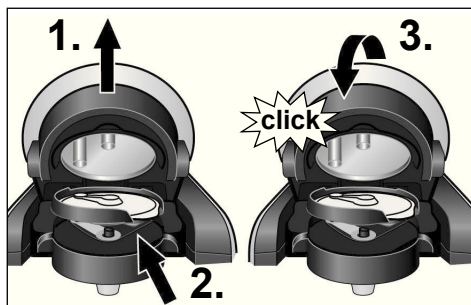

- ▶ 1. Abra a unidade de infusão levantando a tampa.
- 2. Coloque a cápsula T DISC de serviço no suporte de cápsulas, com o código de barras virado para baixo. É necessário garantir que a patilha da cápsula T DISC esteja inserida na ranhura à direita.
- 3. Agora feche a unidade de infusão, puxando a tampa para baixo até que a mesma engate com um clique.
- 4. Prima o botão start/stop. É iniciado o ciclo de limpeza e a chávena enche-se com água.
- 5. No fim do ciclo, esvazie a chávena e volte a colocá-la no suporte para chávenas.

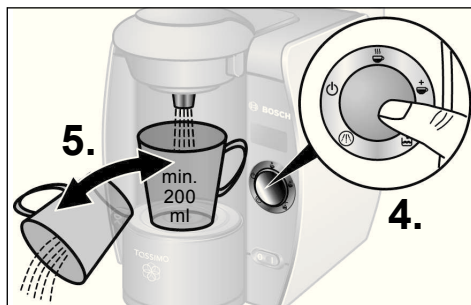

! Importante:

- Repita os passos 4. – 5. quatro vezes.

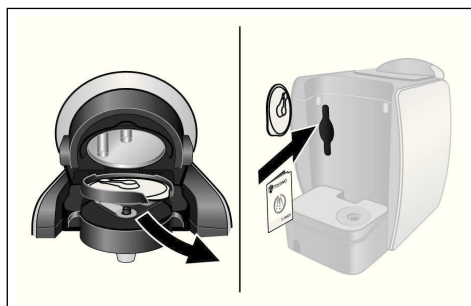

- ▶ Abra a unidade de infusão, retire a cápsula T DISC de serviço e guarde-a no compartimento **na parte traseira da máquina**, atrás do depósito de água.

Sistema de filtragem de água BRITA Maxtra

Nas máquinas equipadas com um sistema de filtragem de água apenas devem ser utilizados cartuchos de filtragem do sistema BRITA Maxtra.

Os cartuchos de filtragem BRITA Maxtra podem ser adquiridos no mercado ou directamente no Centro de Assistência Bosch perto de si (veja os dados de contacto na página 194).

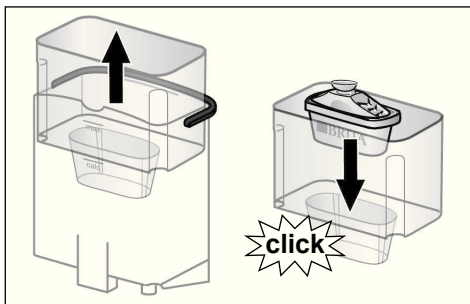
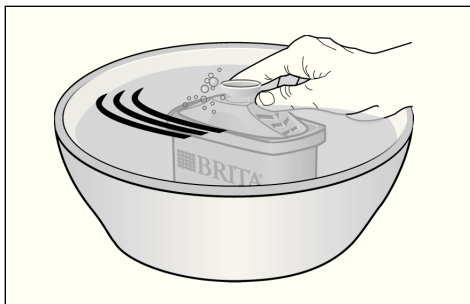
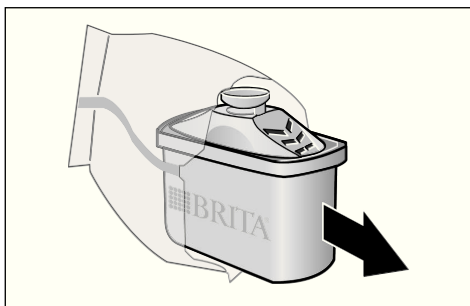

A sua máquina pode funcionar com ou sem cartucho de filtragem. Basta tirar o suporte do filtro e o cartucho de filtragem do depósito de água se não quiser utilizá-lo.

Procedimento para aplicar um cartucho de filtragem **novo** na máquina:

Preparar e inserir o cartucho de filtragem BRITA Maxtra

- ▶ Retire o cartucho de filtragem da embalagem de protecção.

- ▶ Mergulhe o cartucho de filtragem em água fria e movimente-o lentamente para frente e para trás para eliminar bolhas de ar (aprox. 5 segundos).

- ▶ Retire o suporte do filtro do depósito de água e coloque o cartucho de filtragem no compartimento apropriado do suporte do filtro. Deve ouvir o clique do engate.

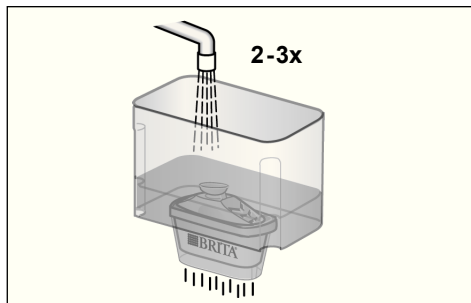

- ▶ Segure-o por cima do lava-louça e encha o suporte do filtro com água limpa e fria e deixe passar a água pelo filtro.
- ▶ Repita este procedimento duas a três vezes.
- ▶ Agora coloque o suporte do filtro com o cartucho de filtragem no depósito de água vazio e encha o depósito com água.

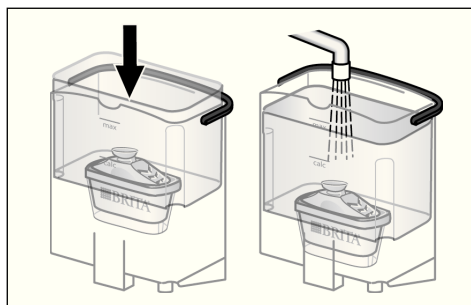

Activar o indicador de substituição do cartucho de filtragem BRITA

Para otimizar o desempenho do filtro e a protecção anti-calcária, o cartucho de filtragem BRITA Maxtra deve ser substituído cada 8 semanas.

A fim de garantir tal substituição, a tampa do depósito de água integra um indicador de substituição do cartucho de filtragem BRITA Maxtra. Este indicador avisa por meio de barras quando o cartucho de filtragem deve ser substituído.

Para activar o indicador de substituição do cartucho de filtragem BRITA, prima sem soltar o botão start até que as barras se iluminam 2 vezes no visor.

O ponto intermitente no canto inferior direito confirma que o indicador de substituição do cartucho de filtragem está operacional. Todas as quatro barras devem ser visíveis.

A partir de agora, cada duas semanas, uma das barras deixa de ser visível.

Quando, após 8 semanas, todas as barras deixam de ser visíveis, o cartucho de filtragem deve ser substituído.

Para tirar o cartucho de filtragem, puxe-o para cima pela patilha.

Para colocar um novo cartucho de filtragem, siga os passos descritos no ponto "Sistema de filtragem de água BRITA Maxtra" e reposicione o indicador de substituição do cartucho de filtragem BRITA.

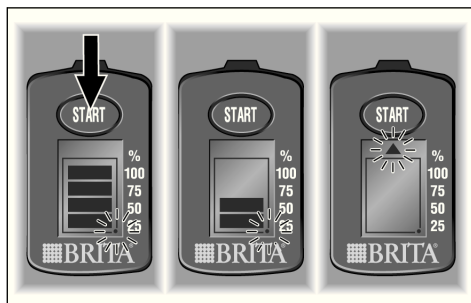

f Dica:

Quando apenas uma das barras estiver visível, compre um filtro cartridge novo. Os cartuchos de filtragem BRITA Maxtra podem ser adquiridos no mercado ou directamente no Centro de Assistência Bosch perto de si (veja os dados de contacto na página 194).

A sua máquina TASSIMO está pronta para ser utilizada.

Elementos de comando e indicadores



Interruptor de rede

Com o botão ON/OFF pode ligar a sua máquina TASSIMO, colocá-la em standby e desligá-la. Quando está ligada, todos os 5 indicadores iluminam-se brevemente. O símbolo Standby fica iluminado enquanto o aparelho estiver ligado.

i Nota:

Para economizar energia, convém desligar a máquina TASSIMO após cada utilização.

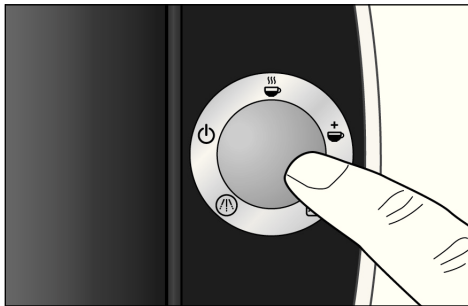

Botão start/stop

Logo que a cápsula T DISC que escolheu estiver correctamente colocada na sua máquina TASSIMO, pode iniciar o ciclo de preparação de bebidas premindo o botão start/stop. Prima outra vez para parar o ciclo de preparação antecipadamente, a fim de ajustar a bebida ao seu gosto individual.

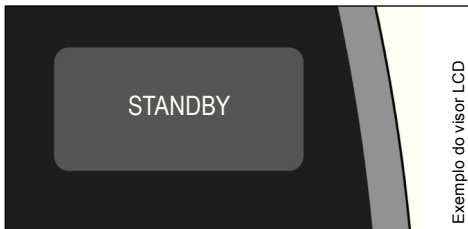

Exemplo do visor LCD

Indicadores

O visor LCD ajuda a seguir o processo de preparação da sua bebida. No visor irá visualizar cada fase dos ciclos de preparação da sua máquina TASSIMO ajudando a controlar todo o processo de preparar a sua bebida quente de acordo com as suas preferências individuais.



- ▶ Enquanto a sua bebida está a ser preparada, o visor LCD indica-lhe quanto tempo falta para finalizar o ciclo de preparação.

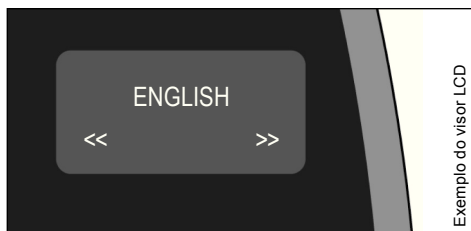

► É fácil alterar o idioma do visor LCD.

Idiomas disponíveis:

Deutsch	Čeština
English	Slovenčina
Français	Română
Español	Nederlands
Italiano	Dansk
Svenska	Norsk
Português	Suomi
Ελληνικά	Українська
Polski	Български
Русский	Magyar



Definir o idioma

Procedimento para seleccionar o idioma:

O aparelho deve estar em standby e pronto para ser utilizado (luz cor de laranja iluminada).

► Verifique se a cápsula T DISC foi **retirada** e se a unidade de infusão está fechada.

► Prima sem soltar o botão start/stop durante aproximadamente 5 segundos. O visor LCD apresenta ENGLISH como o idioma standard.

► Para alterar o idioma, não solte o botão até que seja visualizado o idioma pretendido.

► Aguarde aproximadamente 10 segundos. A selecção fica automaticamente guardada.

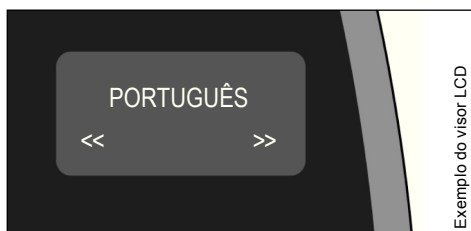

Após a selecção do seu idioma preferido, a sua máquina TASSIMO volta automaticamente ao modo de standby estando agora pronta para ser utilizada.



7a Standby

O símbolo Standby  ilumina-se (côr de laranja) quando o interruptor de rede está ligado.

Agora pode abrir a unidade de infusão e retirar a cápsula T DISC ou colocar outra nova.



7b Automático ☕

O símbolo Automático ☕ ilumina-se (verde) quando a sua máquina TASSIMO está pronta para ser utilizada. Após actuação do botão start/stop, o símbolo Automático ☕ fica intermitente durante o ciclo de preparação. Nunca abra a unidade de infusão durante o ciclo de preparação.



7c Manual ☕

O símbolo Manual ☕ ilumina-se (verde) quando o ciclo de preparação está a chegar ao fim. Se premir sem soltar o botão start/stop dentro de 20 segundos após o símbolo Manual se ter iluminado, pode prolongar o ciclo de preparação para reduzir a intensidade da sua bebida. Desta forma, a sua bebida terá um sabor mais suave.

O símbolo Manual ☕ fica intermitente durante a preparação da bebida. Nunca abra a unidade de preparação durante o ciclo de preparação.

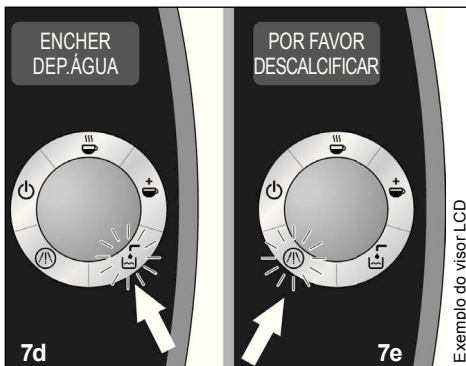

7d Encher depósito 🚰

O símbolo Encher depósito 🚰 fica intermitente (vermelho) quando o depósito de água amovível precisa de ser atestado. Retire o depósito de água, encha-o e volte a colocá-lo na sua máquina de café TASSIMO.

7e Descalcificar 🧼

O símbolo Descalcificar 🧼 ilumina-se (vermelho) quando a sua máquina de café TASSIMO precisa de ser descalcificada. Descalcifique o aparelho de acordo com as instruções constantes do ponto "Descalcificar".

Tamanho da chávena



Mediante ajuste da altura do suporte de chávena, é possível utilizar chávenas e copos de diferentes tamanhos adequados à bebida seleccionada. Utilize a posição standard para chávenas normais. Para ajustar o suporte a chávenas pequenas (por ex. chávenas de café expresso), rode o ajuste de altura para a esquerda até que engate com um clique.

Para chávenas ou copos grandes, o suporte de chávena pode ser retirado totalmente.



i Nota:

Para prevenir que a bebida transborde, seleccione uma chávena de tamanho apropriado para cada tipo de bebida. O tamanho da chávena correspondente é indicado na embalagem do T DISC.

Preparar bebidas

! Importante:

- Encha o depósito de água diariamente **apenas** com água fria e limpa (não utilize água com gás ou quimicamente descalcificada).

i Nota:



Talvez queira alterar o idioma utilizado no visor LCD. Para isso, deve seguir os passos descritos no ponto “Elementos de comando e indicadores”.

A sua máquina de café TASSIMO está pronta para ser utilizada. Quando a máquina estiver operacional, o símbolo Standby está iluminado.

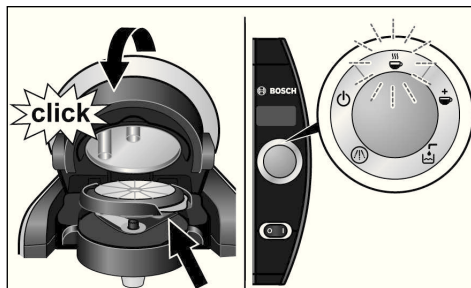
- ▶ Coloque no suporte uma chávena apropriada ao tipo de bebida pretendido. Assegure-se que a distância entre o topo da chávena e a unidade de infusão seja pequena, a fim de prevenir salpicos.
- ▶ Abra a unidade de infusão levantando a tampa.
- ▶ Seleccione uma cápsula T DISC e coloque-a no suporte de cápsulas T DISC, com o lado impresso virado para baixo. É necessário garantir que a patilha da cápsula T DISC esteja inserida na ranhura à direita.





- Feche a unidade de infusão, puxando a tampa para baixo até ouvir o clique de engate.

O símbolo Standby  fica intermitente enquanto a máquina lê o código de barras. O símbolo Automático  ilumina-se (verde) quando a sua máquina TASSIMO está pronta para preparar a sua bebida.

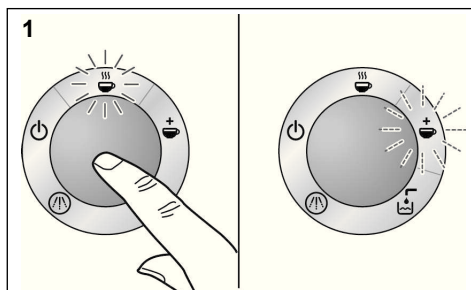
A sua máquina TASSIMO foi concebida para otimizar todas as vezes a bebida, preparando automaticamente a sua bebida favorita. No entanto, também poderá personalizar a sua bebida com TASSIMO seguindo o procedimento a seguir descrito.



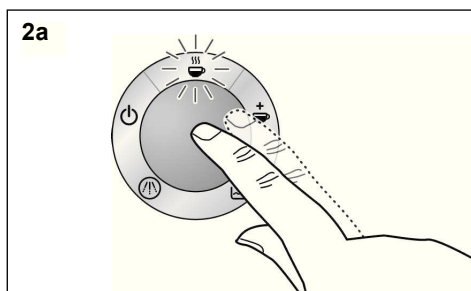

1. Preparação automática:

Inicie o ciclo de preparação actuando o botão start/stop. O símbolo Automático  fica intermitente. No fim do ciclo automático de infusão, ilumina-se o símbolo Manual . A sua bebida foi preparada com um aroma otimizado de acordo com parâmetros predefinidos.



2. Preparação personalizada (manual):

a Para um **aroma mais intenso** e uma **bebida mais pequena**: Inicie o ciclo de preparação actuando o botão start/stop. O símbolo Automático  fica intermitente. Prima o botão start/stop em qualquer fase do ciclo de preparação e ajuste a bebida ao seu gosto individual. A sua bebida está pronta. O símbolo Manual  ilumina-se durante 20 segundos.

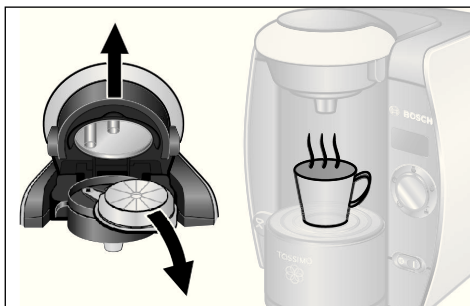
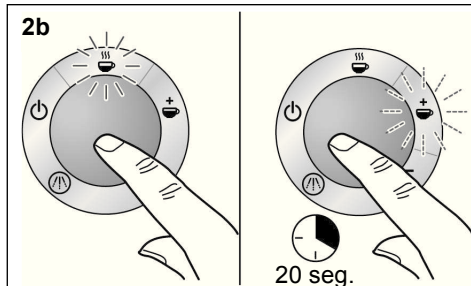

⚠ Perigo de escaldar!

- **Aguarde pela luz côm de laranja antes de abrir a unidade de preparação.**
- Nunca abra a unidade de preparação durante o ciclo de preparação.
- Note que as bebidas preparadas estão sempre muito quentes.

Guardar as cápsulas T DISC

As cápsulas T DISC podem ser guardadas na sua embalagem ou noutros recipientes da sua escolha. No entanto, devem ser guardadas num local frio e seco. Não é necessário guardar as cápsulas T DISC no frigorífico. Não as guarde no congelador. Desde que a embalagem exterior esteja intacta, as cápsulas T DISC podem ser utilizadas até à data de validade.

A indicação está impressa no invólucro do T DISC. Doutra forma, os T DISCs devem ser utilizados num prazo de seis semanas.

b Para um **aroma mais suave** e uma **bebida maior**: Inicie o ciclo de preparação premindo o botão start/stop. O símbolo Automático ☕ fica intermitente. No fim do ciclo automático de infusão, ilumina-se o símbolo Manual ☕. Se premir sem soltar o botão start/stop dentro de 20 segundos, pode prolongar o ciclo de preparação para obter a intensidade pretendida para a sua bebida.
A sua bebida está pronta.

- ▶ 20 segundos após o fim de cada ciclo de infusão, a sua máquina TASSIMO volta ao modo de standby.
- ▶ Nunca abra a unidade de infusão antes do símbolo Standby ☕ se iluminar. Agora pode tirar a cápsula T DISC, sentar-se e deliciar-se com a sua bebida quente. Se quiser, pode preparar imediatamente a bebida seguinte.
- ▶ Se não quiser preparar mais bebidas, recomendamos que desligue a sua máquina de café TASSIMO, utilizando o botão ON/OFF.

i Nota:

- Pode haver pausas curtas durante o ciclo de preparação. As pausas servem para otimizar o aroma da bebida.
- No fim do ciclo de preparação retire sempre a cápsula T DISC usada. Tenha cuidado e segure a cápsula pela patilha, para evitar o contacto com superfícies quentes. Quando retirar a cápsula T DISC, vire-a rapidamente para o lado impresso, a fim de evitar que pingue.

Manutenção e cuidados diários

⚠ Perigo de choque eléctrico

- Antes de limpar o aparelho, desligue-o e retire a ficha da tomada.
- Nunca mergulhe o aparelho em água.
- Não utilize aparelhos de limpeza a vapor.

Limpe a sua máquina TASSIMO regularmente, a fim de garantir que continue a preparar bebidas de óptima qualidade.

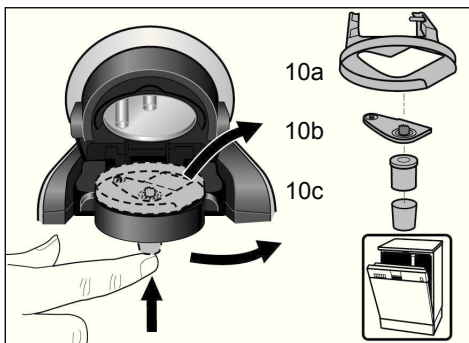
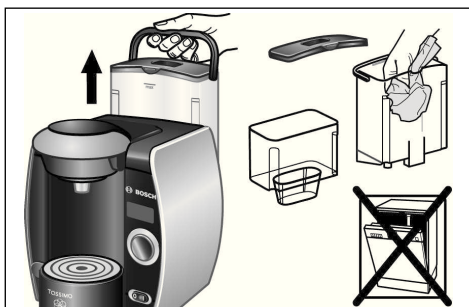
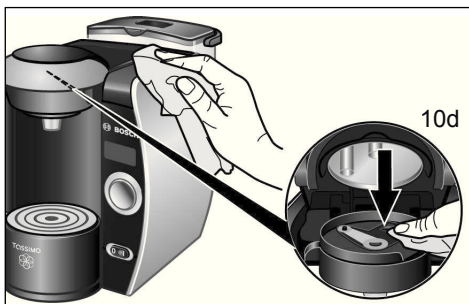

Se o aparelho não tem sido utilizado durante bastante tempo, execute várias vezes o ciclo de limpeza, utilizando a cápsula T DISC de serviço, a fim de garantir que as bebidas preparadas mantenham a sua elevada qualidade (ver “Primeira utilização da sua máquina TASSIMO”). Não utilize produtos de limpeza abrasivos ou aparelhos de limpeza a vapor.

- ▶ Limpe regularmente o leitor do código de barras (10d), utilizando um pano suave e humedecido, para garantir que a máquina de café TASSIMO possa ler correctamente o código de barras na cápsula T DISC.
- ▶ Limpe o exterior do aparelho, utilizando um pano suave e humedecido.
- ▶ Lave o depósito de água e o suporte do cartucho de filtragem manualmente e apenas com água. Não coloque estas peças na máquina de lavar loiça.
- ▶ A tampa do depósito de água não pode ser lavada na máquina de lavar loiça.
- ▶ Todas as peças do suporte de chávena podem ser lavadas na máquina de lavar loiça.
- ▶ Retire o suporte da cápsula T DISC (10a), o elemento de corte (10b) e a saída de bebida (10c) e limpe tudo cuidadosamente. Todas estas peças também podem ser lavadas na máquina de lavar loiça. Quando preparar sucessivamente uma série de bebidas, o elemento de corte pode ser limpo manualmente e de forma rápida por baixo de água a correr.
- ▶ Recomenda-se que limpe a unidade de infusão regularmente, utilizando a cápsula T DISC de serviço conforme descrito no ponto “Primeira utilização da sua máquina de café TASSIMO”.

⚠ Atenção:

- O elemento de corte pode estar muito quente após um ciclo de preparação.

! Importante:

- Após utilização, volte a guardar a cápsula T DISC de serviço no compartimento localizado na parte traseira do aparelho (11).

Descalcificar

A sua máquina TASSIMO tem um programa automático de descalcificação. Se o símbolo Descalcificar (☹) se iluminar enquanto o aparelho está ligado, o programa de descalcificação deve ser executado imediatamente. Se o programa de descalcificação não for executado conforme solicitado, o aparelho poderá ficar danificado.

! Importante:

- No caso de água muito dura, saída excessiva de vapor ou volumes de bebida divergentes, execute de imediato o programa de descalcificação!

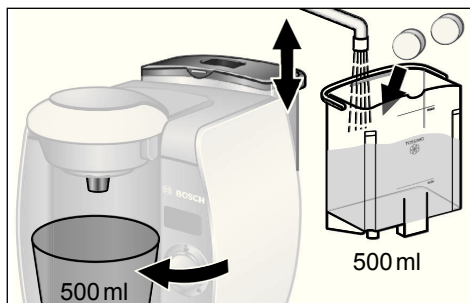
**i Nota:**

Após preparação de uma bebida de leite ou de chocolate quente, recomenda-se que limpe primeiro o elemento de corte e em seguida a unidade de infusão, utilizando a cápsula T DISC de serviço, antes de preparar qualquer outra bebida.

Os produtos de descalcificação apropriados para o aparelho podem ser adquiridos em www.tassimo.com, no Centro de Assistência Bosch perto de si (artigo no. 310967, para detalhes do contacto, ver página 194) ou vendedores especializados.

i Nota:

- Nunca interrompa o programa de descalcificação.
- Nunca beba os líquidos.
- Nunca utilize vinagre ou produtos à base de vinagre.
- É indispensável tirar o suporte do filtro com o cartucho de filtragem antes de executar o programa de descalcificação.

Executar o programa de descalcificação

- ▶ Retire o depósito de água da sua máquina TASSIMO e retire a cápsula T DISC de serviço (12). Coloque-a na unidade de infusão com o código de barras virado para baixo e feche a unidade firmemente.
- ▶ Encha o depósito de água até à marca de descalcificação (0,5l) e junte o produto de descalcificação de acordo com as instruções do fabricante.

i Nota:

No caso de água muito dura aumente a dose do produto de descalcificação.

- ▶ Coloque o depósito de água no seu lugar e confirme o assento firme do mesmo.

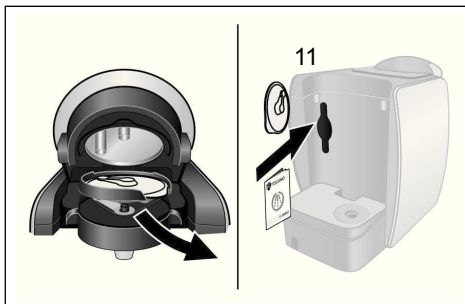
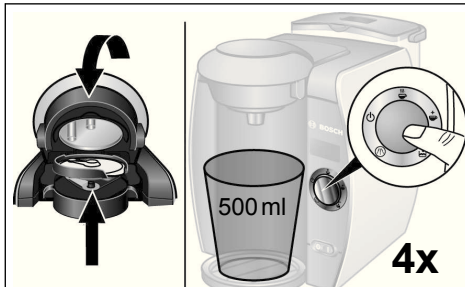
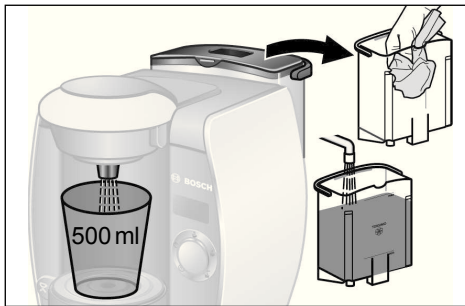
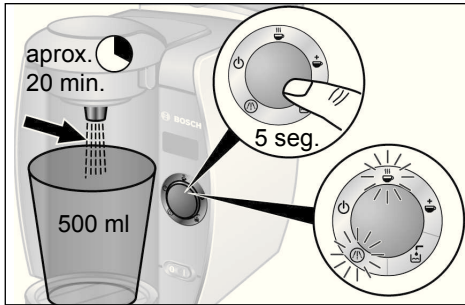

- ▶ Retire o suporte de chávena e coloque um recipiente apropriado (pelo menos 500 ml de capacidade) por baixo da saída de bebidas.
- ▶ **Prima sem soltar o botão start/stop durante pelo menos 5 segundos para iniciar o programa de descalcificação.**
- ▶ O programa prossegue automaticamente e os símbolos Descalcificar (☹) e Automático (☺) ficam intermitentes (duração aprox. 20 minutos). A solução de descalcificar é bombeada com intervalos pelo aparelho e passa em seguida para o recipiente até que o depósito de água esteja quase vazio. Há sempre um pouco de líquido no depósito.
- ▶ O símbolo Standby (⏻) ilumina-se após aprox. 20 minutos depois do início do programa de descalcificação. Esvazie o recipiente e volte a colocá-lo debaixo da saída de bebidas.
- ▶ Lave o depósito de água com água abundante e enche-o até à marca MAX com água limpa.
- ▶ Coloque o depósito de água novamente na sua máquina TASSIMO.
- ▶ Abra e feche a unidade de infusão mantendo a cápsula T DISC de serviço no lugar no suporte da cápsula T DISC e prima o botão start/stop. A máquina executa automaticamente um ciclo de lavagem. Repita este passo quatro vezes. O processo de descalcificação está concluído.
- ▶ Agora abra a unidade de infusão, tire a cápsula T DISC de serviço e guarde-a no compartimento do lado posterior do aparelho (11).
- ▶ Coloque o suporte do filtro com o cartucho de filtragem no depósito de água.
- ▶ A sua máquina TASSIMO está pronta para ser utilizada de novo.

Eliminação do aparelho

Esta máquina cumpre a Directiva Europeia 2002/96/CE relativa aos resíduos de equipamentos eléctricos e electrónicos (REEE). A directiva define as regras para a retoma e reciclagem de aparelhos usados em todo o espaço da UE.

Contactar o revendedor especializado para mais informações.

Todos os direitos estão reservados.

! Importante:

- A Bosch apenas fabrica a máquina TASSIMO, pelo que não pode garantir a disponibilidade das cápsulas TASSIMO T DISC.
- Para obter as cápsulas T DISC visite a nossa página de internet www.tassimo.com

! Importante:

- No indicador de substituição do cartucho de filtragem está integrada uma pilha, a qual deve ser eliminada de acordo com os regulamentos locais.
- A tampa do depósito de água com o indicador de substituição do cartucho de filtragem integrado deve ser entregue num local de recolha pública ou a retalhistas especializados de acordo com os regulamentos de resíduos sólidos.

Pesquisa de avarias

A seguinte tabela fornece soluções para problemas e erros que possam ocorrer enquanto utilizar a sua máquina TASSIMO. Se não conseguir resolver o seu problema específico ou se o problema persistir após a pesquisa de avarias, por favor queira contactar os nossos serviços de assistência.







Problema	Causa possível	Solução
O aparelho não trabalha; nenhum dos símbolos se ilumina.	Não há corrente.	Verifique se a ficha do aparelho está correctamente ligada à tomada de rede.
Não consigo ler o visor, porque não entendo o idioma.	Deve mudar o idioma do visor.	Consulte o procedimento descrito no capítulo: "Elementos de comando e indicadores".
O aparelho prepara a bebida, mas a bebida não sai.	O depósito de água não está correctamente posicionado.	Verifique se o depósito de água está correctamente posicionado.
	O depósito de água foi retirado durante a preparação da bebida ou o sistema está com ar.	Coloque o depósito de água na posição correcta na sua máquina de café TASSIMO e inicie um ciclo de limpeza utilizando a cápsula T DISC de serviço.
	O flutuador no depósito de água está preso.	Limpe o depósito de água e assegure-se do movimento livre do flutuador.
 O modo automático não funciona. O aparelho continua em standby.	Nenhuma cápsula T DISC inserida.	Verifique se foi inserida uma cápsula T DISC.
	Não foi possível ler o código de barras.	Limpe a janela de leitura do código de barras. Tente de novo ou alise com o polegar a etiqueta com o código de barras na cápsula.
		Utilize outra cápsula T DISC. Se o problema persistir, contacte de Apoio ao Consumidor de TASSIMO.

Para mais informações, visite www.tassimo.com

Robert Bosch Hausgeräte GmbH

Problema	Causa possível	Solução
O aparelho ignora o modo automático ☹️, passando directamente para o modo manual ☹️.	Não foi possível ler o código de barras.	Limpe a janela de leitura do código de barras.
		Utilize outra cápsula T DISC.
		Ainda pode preparar a bebida, premindo o botão start /stop.
O café não sai cremoso.	A saída de bebidas está entupida ou suja.	Retire a saída de bebidas da unidade de infusão e retire o elemento de corte. Limpe tudo a fundo, volte a juntar as peças e coloque tudo na unidade de infusão.
A unidade de infusão não fecha correctamente.	O elemento de corte / suporte da cápsula T DISC não estão correctamente inseridos.	Insira o elemento de corte / suporte da cápsula T DISC correctamente.
	A cápsula T DISC não está correctamente inserida.	Volte a inserir a cápsula T DISC e assegure-se da sua posição correcta.
	A unidade de infusão não está correctamente fechada.	Puxe o fecho para baixo até que engate com um clique.
Há água a pingar da unidade de infusão.	A cápsula T DISC está danificada ou tem uma fuga.	Pare a preparação da bebida, retire a cápsula T DISC e limpe a unidade de infusão.
	O elemento de corte não está inserido ou está inserido incorrectamente.	Verifique se o elemento de corte está correctamente inserido.
Há água na superfície por baixo do suporte de chávena.	Trata-se de água de condensação.	Condensação é possível, mas não se trata de uma falha. Limpe a água com um pano.
A cápsula T DISC de serviço está danificada ou perdeu-se.	Para os ciclos de limpeza e de descalcificação deve utilizar sempre a cápsula T DISC de serviço.	Procure a cápsula T DISC de serviço no compartimento do lado posterior do aparelho.
		A cápsula T DISC de serviço pode ser adquirida no Centro de Assistência Bosch perto de si (artigo no. 611632, para detalhes do contacto, ver página 194).

Para mais informações, visite www.tassimo.com

Problema	Causa possível	Solução
O símbolo de encher o depósito de água  está iluminado, embora haja água suficiente no depósito.	O flutuador no depósito de água está preso.	Limpe o depósito de água e assegure-se do movimento livre do flutuador.
 7d e  7e estão simultaneamente intermitentes e não é possível preparar bebidas.	O aparelho está com erro.	Desligue o aparelho pelo botão on/off, aguarde cerca de 5 minutos e volte a ligar a máquina. Se  7d e  7e continuarem intermitentes, contacte de Apoio ao Consumidor de TASSIMO.
O símbolo de descalcificar  está intermitente, embora a água que utiliza seja água branda.	Mesmo água branda contém pequenas quantidades de calcário dissolvido.	Descalcifique o aparelho. Os produtos de descalcificação apropriados para o aparelho podem ser adquiridos em www.tassimo.com , no Centro de Assistência Bosch (artigo no. 310967, para detalhes do contacto, ver página 194) ou revendedores especializados.
O indicador do cartucho de filtragem deixou de funcionar.	Siga o procedimento descrito na página 81.	Se o indicador do cartucho de filtragem continuar a não funcionar, contacte de Apoio ao Consumidor de TASSIMO.
A iluminação da chávena e o display estão desligados.	Após 1 minuto de inactividade, a máquina passa automaticamente para o modo de standby para poupar energia.	Para reactivar, basta abrir e fechar a unidade de infusão ou tocar no botão start/stop.
Posso desligar a iluminação da chávena?	–	Não, a iluminação da chávena liga e desliga automaticamente quando a máquina é ligada/desligada.

Para mais informações, visite www.tassimo.com

Grazie per aver acquistato il nostro apparecchio TASSIMO.

Con TASSIMO potete godervi la vostra bevanda preferita in qualsiasi momento. Caffè dall'aroma delicato, espresso dall'aroma intenso, deliziosa crema di caffè, schiumoso cappuccino o latte macchiato, o addirittura specialità al cacao e tè ora si possono preparare solo premendo un pulsante.

La macchina TASSIMO funziona soltanto con capsule appositamente sviluppate per essa – le cosiddette TASSIMO T DISCs. Dopo aver inserito una T DISC, la macchina legge automaticamente il codice a barre su di essa stampato dove sono contenuti i dati relativi alla quantità di acqua, alla durata del processo di bollitura e alla temperatura richieste per la preparazione della bevanda selezionata. Le capsule T DISCs sono perfettamente accordate al sistema di bollitura della macchina ed offrono un'aroma unico ed inconfondibile tazza dopo tazza. Garantire un uso adeguato della macchina utilizzando solo ed esclusivamente capsule T DISCs.

Indice

Istruzioni di sicurezza.....	96
Riepilogo del vostro apparecchio TASSIMO	97
Mettere in funzione TASSIMO	97
Sistema BRITA Maxtra per il filtraggio dell'acqua	99
Elementi di comando e indicatori.....	101
Dimensioni delle tazze	104
Come usare la macchina TASSIMO	104
Cura e pulizia quotidiana.....	107
Decalcificare	108
Smaltimento	110
Soluzione di guasti	111
Garanzia.....	192
TASSIMO Infoline.....	196

! Importante!

- **Leggere con attenzione, osservare e conservare le istruzioni per l'uso e le istruzioni rapide.**

Istruzioni di sicurezza

Pericolo di scossa elettrica!





- Il presente apparecchio è destinato alla preparazione di quantità adeguate all'utilizzo domestico e in genere per usi domestici e non professionali. Per usi domestici si intendono ad esempio l'utilizzo in piccole cucine per i collaboratori di negozi, uffici, aziende agricole e di altro tipo, nonché l'utilizzo da parte di ospiti di pensioni, piccoli alberghi e simili strutture residenziali.
- Collegare e utilizzare l'apparecchio solo in conformità con i dati della targhetta di identificazione.
- Usare l'apparecchio TASSIMO solo se il cavo di alimentazione e l'apparecchio non presentano danni.
- Usare l'apparecchio solo in ambienti interni a temperatura ambiente e non sopra i 2000 m.s.l.m.
- Non lasciare che l'apparecchio venga utilizzato da persone (anche bambini) con ridotte capacità di percezione fisica o ridotte facoltà psichiche oppure che non dispongano della necessaria esperienza o conoscenze, a meno che non siano sorvegliate o abbiano ricevuto un'istruzione relativamente all'uso dell'apparecchio da parte di una persona responsabile per la loro sicurezza.
- Tenere l'apparecchio fuori dalla portata dei bambini.
- Sorvegliare i bambini, per evitare che giochino con l'apparecchio.
- In caso di errore estrarre subito la presa di rete.
- Le riparazioni all'apparecchio, quali la sostituzione di un cavo danneggiato, al fine di evitare possibili rischi, possono essere eseguite solo dal nostro servizio di assistenza.
- Non immergere mai l'apparecchio o il cavo di rete nell'acqua.

Pericolo di scottature!

- **Prima di aprire il sistema di bollitura, attendere che la luce arancione si sia spenta.**
- Non aprire mai il sistema di riscaldamento durante la procedura di riscaldamento.
- Ricordare che le bibite riscaldate sono molto calde.

Riepilogo del vostro apparecchio TASSIMO

Prima di leggere le istruzioni, aprire verso sinistra il lato della pagina all'inizio del fascicolo.

- 1 Vano portacavo
- 2 Interruttore on/off
- 3 Serbatoio dell'acqua estraibile
 - a Coperchio del serbatoio dell'acqua
 - b Galleggiante
- 4 Griglia portatazze
 - a Recipiente di raccolta
 - c Regolazione altezza
 - b Griglia di gocciolamento
- 5 Display LCD
- 6 Tasto Start/Stop
- 7 Indicatori
 - a Standby 
 - b Automatico 
 - c Manuale 
 - d Riempire serbatoio acqua 
 - e Decalcificare 
- 8 Illuminazione tazza
- 9 Maniglia
- 10 Sistema di bollitura
 - a Supporto T DISC
 - b Pressa
 - c Uscita bibite
 - d Finestra lettura codice a barre
- 11 Vano per la conservazione per Service T DISC e istruzioni rapide di pulizia / decalcificazione
- 12 Service T DISC (primo utilizzo, pulizia e decalcificazione)
- 13 Istruzioni rapide di pulizia / decalcificazione
- 14 Supporto cartuccia filtro
- 15 Cartuccia filtro BRITA Maxtra
- 16 Indicatore per la sostituzione della cartuccia filtro

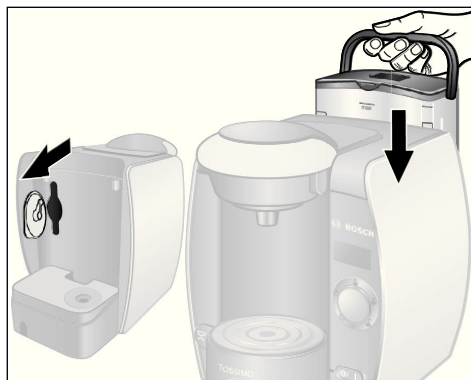
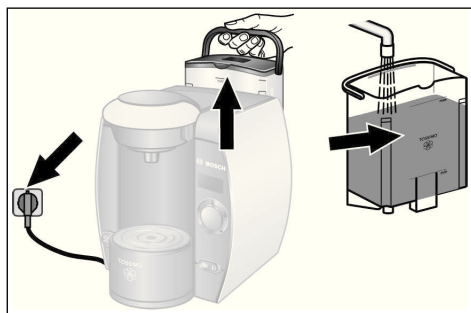

Nota:

Si consiglia di conservare i Service T DISC e le istruzioni brevi sempre nell'apposito vano sul **retro dell'apparecchio**.

Mettere in funzione TASSIMO

Prima di mettere in funzione l'apparecchio TASSIMO, è necessario togliere la cartuccia del filtro e osservare i seguenti punti:

- ▶ Estrarre il cavo per quanto necessario dal vano portacavo e inserire la spina nella presa.
- ▶ Togliere il serbatoio per l'acqua, sciacquarlo a fondo sotto l'acqua corrente e riempirlo con acqua pulita fredda. Non superare il livello indicato come MAX.
- ▶ Togliere il Service T DISC dal vano sul retro dell'apparecchio.
- ▶ Posizionare il serbatoio dell'acqua dritto e spingerlo completamente verso il basso.



- ▶ Posizionare l'interruttore on/off su I. Tutti gli indicatori si accendono brevemente, poi si accende l'indicatore  di standby.
- ▶ Posizionare una tazza grande (almeno 200 ml) sul portatazza.

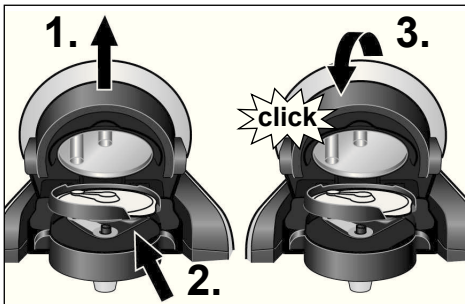

- ▶ 1. Aprire ora il sistema di bollitura semplicemente tirando la maniglia verso l'altro.
- 2. Inserire il Service T DISC con il codice a barre rivolto verso il basso sul supporto T DISC. Ricordare che la linguetta del T DISC deve essere fissata nell'incavo di destra.
- 3. Ora chiudere il sistema di bollitura, spingendo verso il basso la maniglia fino a quando si incastra con uno scatto.
- 4. Premere il tasto Start/Stop. A questo punto si avvia il processo di pulizia e dell'acqua fuoriesce nella tazza.
- 5. Alla fine della bollitura svuotare la tazza e posizionarla nuovamente sul portatazza.



! Importante:

- Ripetere per quattro volte la procedura 4. – 5. sopra descritta.

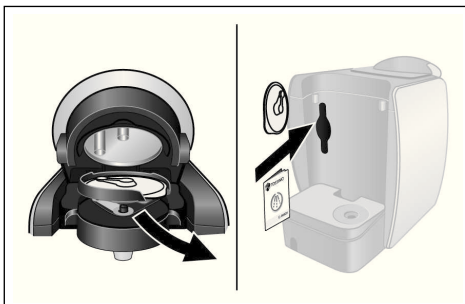

- ▶ Poi aprire il sistema di bollitura, togliere il Service T DISC e conservarlo nell'apposito vano sul **retro dell'apparecchio**, dietro al serbatoio dell'acqua.

Sistema BRITA Maxtra per il filtraggio dell'acqua

Per le macchine dotate di un sistema di filtraggio dell'acqua, utilizzare solo cartucce per sistemi di filtraggio dell'acqua BRITA Maxtra.

Le cartucce filtranti BRITA Maxtra sono reperibili presso vari rivenditori oppure direttamente presso il Centro di assistenza Bosch (i dettagli per il contatto sono riportati a pagina 194).

La macchina può funzionare con o senza cartuccia filtrante. Se non si desidera utilizzare la cartuccia filtrante basta togliere il supporto per il filtro e la cartuccia dal serbatoio dell'acqua.

Quando si utilizza una cartuccia filtrante **nuova**, attenersi alla seguente procedura.

Preparazione e inserimento della cartuccia filtrante BRITA Maxtra

► Togliere la cartuccia filtrante dal suo involucro protettivo.

► Immergere la cartuccia filtrante in acqua del rubinetto fredda e muoverla delicatamente su e giù per eliminare le bolle d'aria (per circa 5 secondi).

► Togliere il supporto per il filtro nel serbatoio dell'acqua e inserire la cartuccia filtrante nell'apposito vano del supporto fino a quando si incastra con uno scatto.

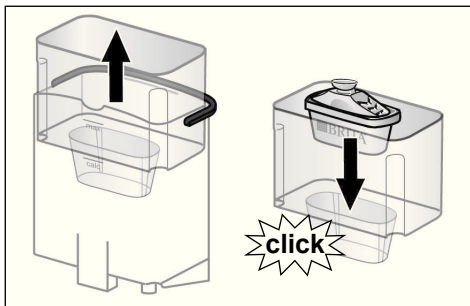
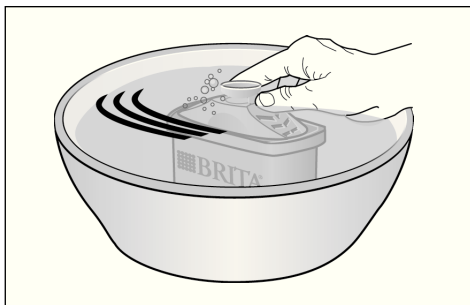
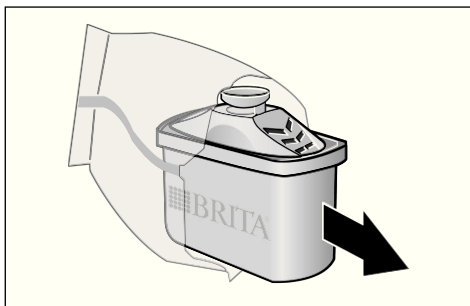

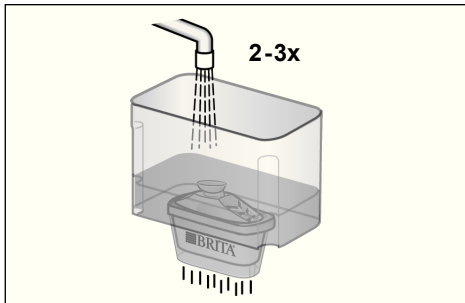

- ▶ Tenerlo sopra il lavandino, riempire il supporto del filtro con acqua fredda pulita e lasciarla filtrare.
- ▶ Ripetere la procedura per due o tre volte.
- ▶ Ora riposizionare il supporto del filtro con la cartuccia filtrante nel serbatoio dell'acqua vuoto e riempire il serbatoio con acqua.

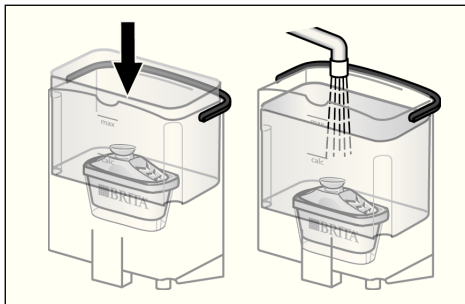

Attivare l'indicatore per la sostituzione della cartuccia filtrante BRITA

Per la massima prestazione del filtro e la protezione anticalcare è necessario sostituire la cartuccia filtrante BRITA ogni 8 settimane.

Per garantire la puntuale sostituzione della cartuccia filtrante, il coperchio del serbatoio dell'acqua è dotato di un indicatore integrato per la sostituzione della cartuccia filtrante BRITA che segnala, tramite le barre, quando sostituire la cartuccia. Per attivare l'indicatore per la sostituzione della cartuccia filtrante BRITA, premere e tenere premuto il tasto Start fino a quando le quattro barre si accendono rapidamente per due volte nell'area del display. Il punto lampeggiante nell'angolo inferiore destro indica che l'indicatore per la sostituzione della cartuccia filtrante sta funzionando. Tutte le quattro barre devono essere visibili.

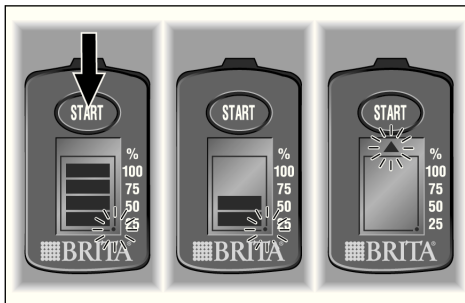

i Consiglio:

Quando è visibile una sola barra, acquistare una nuova cartuccia filtrante. Le cartucce BRITA Maxtra sono disponibili presso diversi rivenditori o direttamente presso il Centro Assistenza Bosch (per i contatti vedere i dettagli a pagina 194).

A partire da questo momento ogni seconda settimana scompare una barra. Quando, dopo otto settimane, non ci sono più barre visibili e la freccia lampeggia, sostituire la cartuccia filtrante.

Per estrarre la cartuccia filtrante, tirare verso l'alto l'apposita fascetta.

Per preparare una nuova cartuccia filtrante, procedere come descritto nel capitolo "Sistema di filtraggio acqua BRITA Maxtra" e resettare l'indicatore per la sostituzione della cartuccia filtrante BRITA.

Adesso l'apparecchio TASSIMO è pronto per l'uso.

Elementi di comando e indicatori

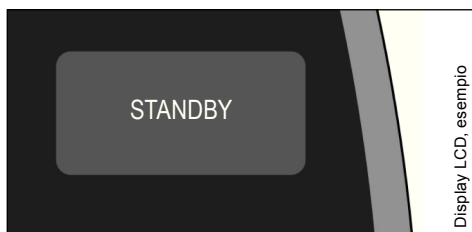

Elementi di comando

Interruttore on/off

Con l'interruttore on/off si attiva lo stato di standby per l'apparecchio TASSIMO o lo si disattiva completamente. All'accensione tutti i 5 indicatori si accendono brevemente. Il segnale luminoso di standby resta acceso fino a quando l'apparecchio è in funzione.

i Nota:

Per ragioni di risparmio energetico, si consiglia di spegnere completamente l'apparecchio TASSIMO dopo ogni utilizzo.

Tasto Start/Stop

Non appena il T DISC scelto viene inserito correttamente nell'apparecchio TASSIMO, è possibile attivare il processo di bollitura premendo il tasto Start/Stop. Premendo nuovamente questo tasto è possibile bloccare il processo di bollitura in anticipo per adeguare la bevanda al proprio gusto individuale.

Indicatori

Il display LCD aiuta l'utente durante la preparazione delle bevande. Comunica cosa sta facendo la macchina TASSIMO in ogni fase del ciclo di bollitura e aiuta a preparare le bevande secondo le proprie preferenze personali.

- Durante la preparazione della bevanda il display LCD indica graficamente il tempo residuo per completare il ciclo di bollitura.

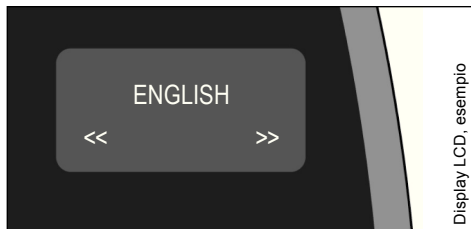

Display LCD, esempio

► È possibile cambiare facilmente le impostazioni della lingua per il display LCD. Le lingue disponibili sono:

Deutsch	Čeština
English	Slovenčina
Français	Română
Español	Nederlands
Italiano	Dansk
Svenska	Norsk
Português	Suomi
Ελληνικά	Українська
Polski	Български
Русский	Magyar

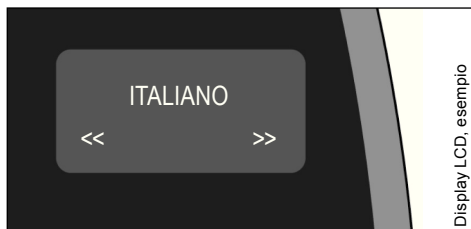
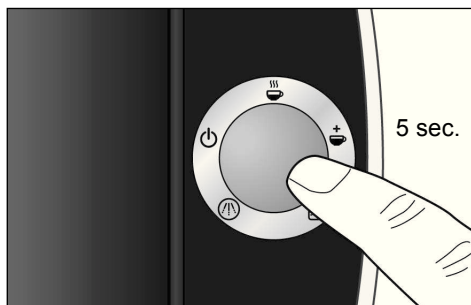

Display LCD, esempio

Impostazioni linguistiche

Per impostare la lingua procedere come descritto:

l'apparecchio deve essere in modalità di standby e deve essere pronto per l'uso (la luce arancione deve essere accesa).

► Verificare che il T DISC sia stato **tolto** e che il sistema di bollitura sia chiuso.

► Premere e tenere premuto il tasto Start/Stop per circa 5 secondi. Il display LCD indicherà ENGLISH come impostazione di default.

► Per modificare la lingua tenere premuto il pulsante fino a quando si trova la lingua desiderata.

► Aspettare circa 10 secondi e l'impostazione viene salvata automaticamente.

Dopo aver impostato la lingua preferita la macchina TASSIMO ritorna automaticamente al modo di standby ed è nuovamente pronta per l'uso.

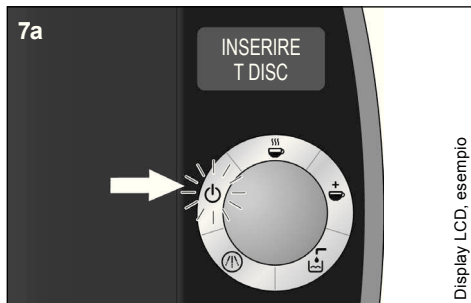

Display LCD, esempio

7a Standby

 L'indicatore di Standby si accende in arancione non appena l'interruttore on / off viene inserito su I. Ora è possibile aprire il sistema di bollitura, estrarre il T DISC oppure inserirne uno nuovo.



7b Automatico ☕

☕ L'indicatore Automatico si accende in verde non appena l'apparecchio TASSIMO è pronto per l'uso.

☕ L'indicatore Automatico lampeggia subito dopo che è stato attivato il processo di bollitura premendo il tasto Start/Stop. Non aprire mai il sistema di riscaldamento durante la procedura di riscaldamento.



7c Manuale ☕

☕ L'indicatore Manuale si accende in verde non appena il processo di bollitura è terminato. La bevanda è pronta. Tuttavia entro 20 secondi esiste la possibilità di prolungare il processo di bollitura premendo a lungo il tasto Start / Stop per ridurre l'intensità della bevanda. In questo modo la bevanda diventa più delicata. ☕ L'indicatore Manuale lampeggia durante il prelievo. Non aprire mai il sistema di riscaldamento durante la procedura di riscaldamento.

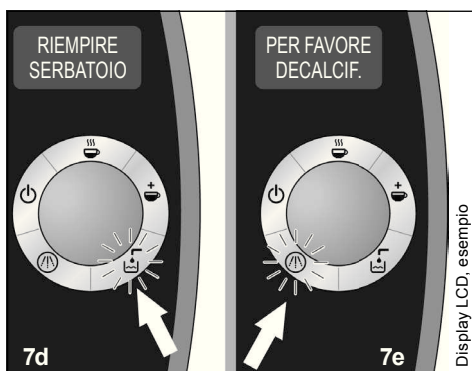

7d Riempire il serbatoio dell'acqua ☕

☕ L'indicatore Riempire il serbatoio dell'acqua lampeggia in rosso quando il serbatoio estraibile deve essere nuovamente riempito con acqua. Togliere il serbatoio dell'acqua, riempirlo e inserirlo nuovamente nell'apparecchio TASSIMO.

7e Decalcificare ☕

☕ L'indicatore Decalcificare si accende in rosso non appena l'apparecchio TASSIMO deve essere decalcificato. Decalcificare l'apparecchio solo come indicato dalle istruzioni nel capitolo "Decalcificare".

Dimensioni delle tazze



Regolando l'altezza del portatazze è possibile utilizzare le tazze e i bicchieri più diversi a vostra scelta. Utilizzare l'impostazione di base per tazze normali. Il portatazze può essere adattato anche per tazze piccole (p.es. tazze da espresso) ruotando la regolazione in altezza in senso antiorario fino a quando si incastra. Il portatazze si può regolare anche per tazze o per bicchieri grandi. In questo caso è necessario estrarlo completamente.

i Nota:

Per evitare che il liquido fuoriesca, scegliere la grandezza di tazza adeguata per ogni singolo tipo di bevanda. La dimensione della tazza è indicata sulla confezione dei T DISC.

Come usare la macchina TASSIMO

! Importante:

- Riempire **solo** con acqua pulita fredda nel serbatoio dell'acqua (non usare acqua minerale addizionata con anidride carbonica oppure acqua decalcificata con agenti chimici).



i Nota:

Potrebbe essere necessario modificare la lingua impostata per il display LCD. Procedere come descritto nel capitolo "Elementi di comando e indicatori".

L'apparecchio TASSIMO deve essere pronto per l'uso. Lo stato si riconosce dall'indicatore di  Standby lampeggiante.

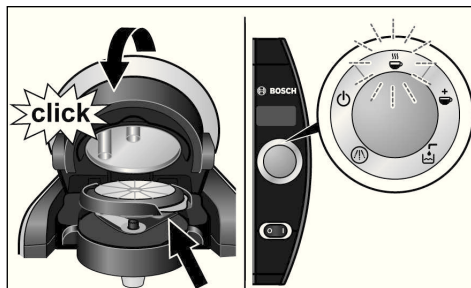
- ▶ Inserire una tazza adeguata al tipo di bevanda sul portatazze, la cui altezza può essere adeguata in base alle dimensioni della tazza/del bicchiere. La distanza tra il bordo della tazza e il sistema di bollitura dovrebbe essere la minima possibile per evitare inutili spruzzi.
- ▶ Aprire ora il sistema di bollitura tirando verso l'alto la maniglia.
- ▶ Scegliere un T DISC per bevande e inserirlo nel supporto T DISC con il lucido stampato rivolto verso il basso. Fare attenzione che la linguette del T DISC si inserisca nell'incavo davanti a destra.



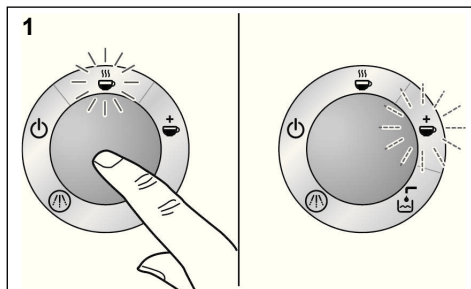

- Chiudere il sistema di bollitura con la maniglia in modo così fisso da farla incastare. L'indicatore  standby lampeggia, mentre il codice a barre viene letto. L'indicatore  Automatica si accende in verde quando l'apparecchio TASSIMO è pronto a far bollire la bevanda.

L'apparecchio TASSIMO consente di preparare in ogni momento una bevanda ottimale. Riscalda automaticamente la vostra bevanda preferita e permette di adeguare l'aroma della bevanda al vostro gusto personale.



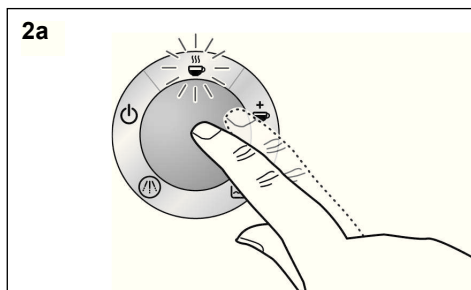

1. Funzionamento automatico:

premendo il tasto Start/Stop si avvia il processo di bollitura. L'icona Automatico  lampeggia. Al termine della bollitura si accende l'icona Manuale . La bevanda è pronta con un aroma ottimale precedentemente impostato.



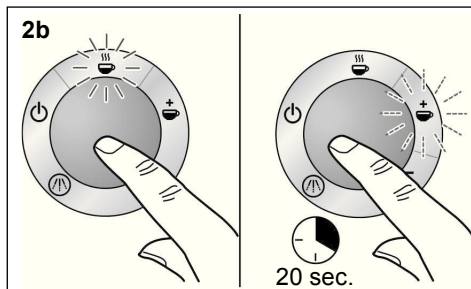

2. Funzionamento manuale:

a Aroma più intenso e quantità minore: avviare il processo di bollitura premendo il tasto Start/Stop. L'indicatore  Automatico lampeggia. Durante il processo di bollitura, a seconda dell'aroma desiderato è possibile concludere anticipatamente il processo di bollitura premendo il tasto Start/Stop. La bevanda è pronta. L'indicatore  Manuale si accende per 20 secondi.



b Aroma delicato e quantità maggiore:

avviare il processo di bollitura premendo il tasto Start/Stop. L'indicatore  Automatico lampeggia. Dopo la fine automatica della bollitura si accende l'indicatore  Manuale. Entro 20 secondi esiste la possibilità di prolungare il processo di bollitura premendo a lungo il tasto Start/Stop per ottenere un aroma più delicato. La bevanda è pronta.

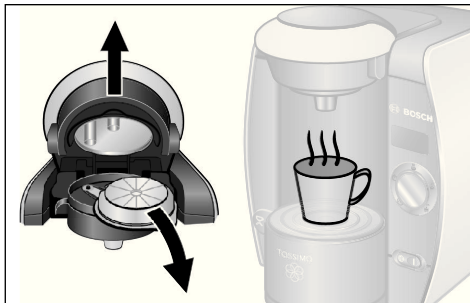

- ▶ Al termine del rispettivo processo di bollitura, l'apparecchio TASSIMO dopo 20 secondi passa nuovamente nel modo di standby.
- ▶ Non aprire il sistema di bollitura prima che si sia accesa l'icona di standby . A questo punto è possibile togliere il T DISC. Ora è possibile rilassarsi e godersi la propria bevanda calda. Subito dopo è possibile preparare la prossima bevanda.
- ▶ Se non si devono preparare altre bevande, si consiglia di disattivare l'apparecchio TASSIMO con l'interruttore on/off.

Pericolo di scottature!

- **Prima di aprire il sistema di bollitura, attendere che la luce arancione si sia spenta.**
- Non aprire mai il sistema di riscaldamento durante la procedura di riscaldamento.
- Ricordare che le bibite riscaldate sono molto calde.

i Nota!

- Dopo l'avvio del processo di bollitura possono subentrare brevi pause di bollitura, che sono collegate con uno sviluppo ottimale del gusto.
- Subito dopo il processo di bollitura, togliere il T DISC utilizzato. Afferratelo per la linguetta per evitare il contatto con le superfici calde. Al prelievo ruotare rapidamente il T DISC in modo che il lato stampato sia rivolto verso l'alto e in modo da evitare gocciolamenti.

Conservazione dei T DISC

I T DISC si possono conservare senza problemi sia nel loro imballaggio che in altri recipienti a scelta. È importante conservarli in un luogo fresco e asciutto. Non è necessario mettere i T DISC in frigorifero. Non conservare i T DISC in congelatore. Fintantoché la confezione non viene aperta, i T DISC si possono utilizzare entro la data di conservazione. Questa informazione è stampata sulla pellicola che avvolge i T DISC.

Altrimenti i T DISC devono essere consumati entro 6 settimane.

Cura e pulizia quotidiana

⚠ Pericolo di scossa elettrica!

- Prima della pulizia, spegnere l'apparecchio ed estrarre la spina di rete.
- Non immergere l'apparecchio in acqua.
- Non usare dispositivi di pulizia a vapore.

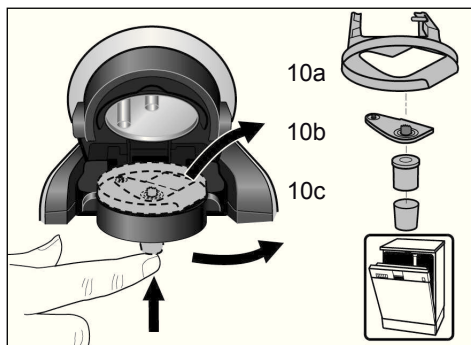
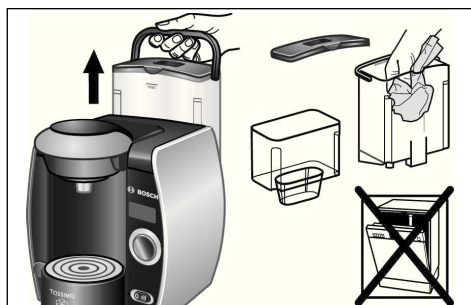
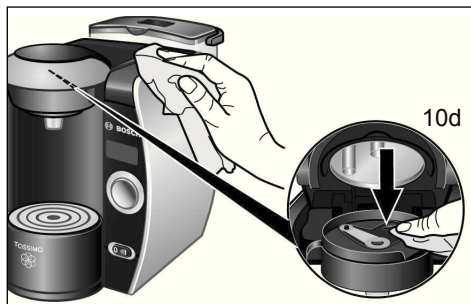

Pulire l'apparecchio TASSIMO regolarmente, per garantire la qualità delle bevande. Se l'apparecchio non viene utilizzato per un periodo prolungato, si dovrebbero eseguire alcuni cicli di pulizia con il Service T DISC per garantire la normale qualità delle bevande (ved. capitolo "Mettere in funzione l'apparecchio TASSIMO"). Non utilizzare detersivi abrasivi o dispositivi a vapore.

- ▶ Pulire regolarmente la finestra di lettura del codice a barre (10d) con un panno morbido e umido, affinché il codice del T DISC possa essere letto correttamente.
- ▶ Pulire l'involucro dell'apparecchio con un panno morbido e umido.
- ▶ Risciacquare a mano e con acqua il serbatoio dell'acqua e il supporto della cartuccia filtrante. Non mettere in lavastoviglie.
- ▶ Non lavare in lavastoviglie il coperchio del serbatoio dell'acqua.
- ▶ Tutte le parti del portatazze si possono lavare in lavastoviglie.
- ▶ Estrarre il supporto per il T DISC (10a), la pressa (10b) e l'uscita per le bibite (10c) e pulirli a fondo. Tutti questi pezzi si possono mettere in lavastoviglie. Se si preparano sono in successione diverse bevande, tra una bevanda e l'altra pulire velocemente a mano sotto l'acqua corrente la pressa.
- ▶ Si consiglia di eseguire una pulizia regolare del sistema di bollitura utilizzando il Service T DISC come descritto nel capitolo "Mettere in funzione l'apparecchio TASSIMO".

⚠ Attenzione:

- Dopo il processo di bollitura la pressa può diventare molto calda.

! Importante:

- Dopo l'uso si consiglia di riporre il Service T DISC nell'apposito vano sul retro dell'apparecchio (11).

i Nota:

Se è stata prelevata una bevanda contenente latte o del cacao, prima di preparare un'altra bevanda, si consiglia di pulire prima la pressa e poi il sistema di bollitura con il Service T DISC.

Decalcificare

L'apparecchio TASSIMO è dotato di un programma automatico di decalcificazione. Se, ad apparecchio acceso, si accende l'indicatore  Decalcificare, si dovrebbe eseguire immediatamente la decalcificazione. Se la sequenza di decalcificazione non avviene secondo le istruzioni, esiste il rischio che l'apparecchio venga danneggiato.

! Importante:

- In presenza di acqua molto dura, maggiore produzione di vapore o volumi di bevande diversi, anticipare la decalcificazione dell'apparecchio!

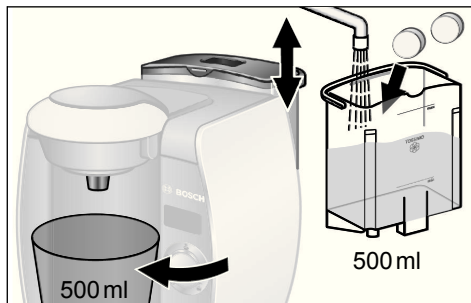

Detergenti idonei si possono acquistare sul sito www.tassimo.com, presso il Centro di assistenza Bosch (articolo n. 310967, per i contatti vedere i dettagli a pagina 194) o presso i rivenditori specializzati.

i Nota:

- Non interrompere mai il programma di decalcificazione.
- Non bere i liquidi.
- Non utilizzare mai aceto o altre sostanze a base di aceto.
- Prima di avviare il programma di decalcificazione è necessario togliere il supporto del filtro con la cartuccia filtrante.



Esecuzione del programma decalcificazione

- Togliere il serbatoio dell'acqua dell'apparecchio TASSIMO ed estrarre il Service T DISC (12). Inserire il disco con il codice a barre rivolto verso il basso nel sistema di bollitura e chiudere il sistema con la maniglia.
- Riempire il serbatoio dell'acqua fino al livello del decalcificante (0,5l) e aggiungere decalcificante secondo le istruzioni del produttore.

i Nota:

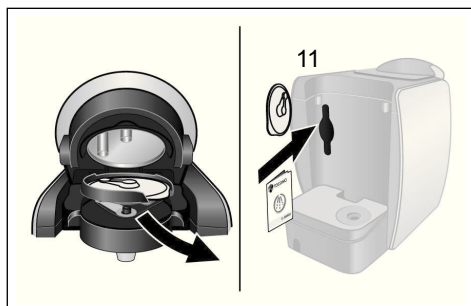
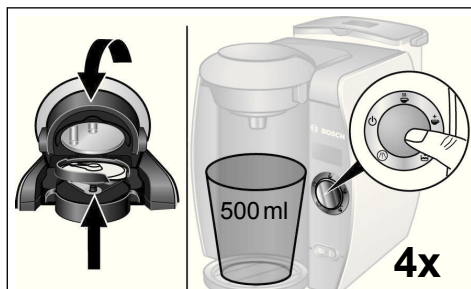
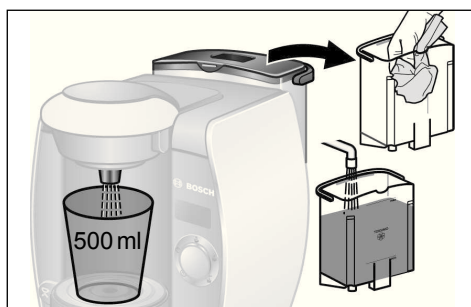
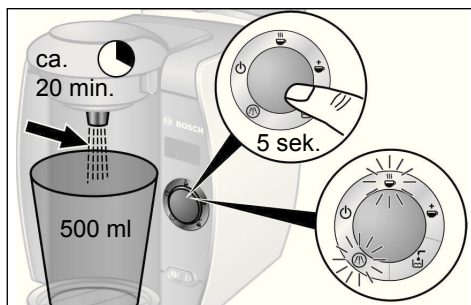
Se l'acqua è dura, aumentare il dosaggio del decalcificante.



- ▶ Posizionare il serbatoio dell'acqua dritto e spingerlo completamente verso il basso.
- ▶ Togliere il portatazze e posizionare un recipiente adeguato con una capacità di almeno 500 ml sotto l'uscita delle bibite.
- ▶ **Per attivare il programma di decalcificazione tenere premuto il tasto Start/Stop per almeno 5 secondi.**
- ▶ Il programma di decalcificazione si svolge automaticamente: gli indicatori  Decalcificare e  Automatico lampeggiano. (Durata del programma circa 20 minuti). Il decalcificante viene pompato in più fasi attraverso l'apparecchio e fluisce nel recipiente fino a quando il serbatoio dell'acqua è quasi vuoto. Nel serbatoio resta sempre un po' di acqua residua.
- ▶ L'indicatore di standby  si accende per circa 20 minuti dopo l'esecuzione del programma di decalcificazione.
- ▶ Svuotare il serbatoio e posizionarlo nuovamente sotto l'uscita delle bevande.
- ▶ Sciacquare a fondo il serbatoio dell'acqua e riempirlo fino al segno MAX con acqua fresca.
- ▶ Riposizionarlo nuovamente nell'apparecchiatura TASSIMO.
- ▶ Aprire e chiudere l'unità di bollitura e premere il tasto Start/Stop. L'apparecchio viene lavato. Ripetere questo processo per quattro volte. L'apparecchio TASSIMO è stato decalcificato.
- ▶ Ora aprire il sistema di bollitura, togliere il Service T DISC e conservarlo nel vano per il Service T DISC e per le istruzioni rapida sul retro dell'apparecchio (11).
- ▶ Riposizionare il supporto per il filtro con la cartuccia filtrante nel serbatoio dell'acqua.
- ▶ L'apparecchio TASSIMO è di nuovo pronto per l'uso.

Smaltimento

Questo apparecchio è contrassegnato conformemente alla Direttiva europea 2002/96/CE Rifiuti di apparecchiature elettriche ed elettroniche (waste electrical and electronic equipment -WEEE). La direttiva stabilisce il quadro generale per un ritiro e recupero valido in tutta l'UE. Informarsi presso il rivenditore specializzato sulle attuali disposizioni per la rottamazione

Con riserva di modifica.

! Importante:

- Bosch è solo il produttore dell'apparecchio TASSIMO. Pertanto non può garantire la fornitura dei TASSIMO T DISC.
- Per l'acquisto dei T DISC per le bibite visitare la pagina Internet www.tassimo.com

! Importante:

- L'indicatore di sostituzione della cartuccia filtrante contiene una batteria integrata, che deve essere smaltita separatamente secondo la normativa vigente.
- Smaltire il coperchio del serbatoio dell'acqua insieme all'indicatore per la sostituzione della cartuccia filtrante presso i centri autorizzati per la raccolta oppure presso i rivenditori, in conformità con i regolamenti per lo smaltimento dei rifiuti pericolosi.

Soluzione di guasti







Nella seguente tabella sono indicate alcune soluzioni per piccoli problemi o guasti, che possono verificarsi durante l'uso del dispositivo TASSIMO e che possono venir risolti in modo indipendente. Qualora non sia possibile trovare una soluzione adeguata per un particolare problema, vi preghiamo di mettervi in contatto con il servizio di assistenza clienti.

Problema	Causa / Situazione	Rimedio
L'apparecchio non funziona e non si accende nessun simbolo.	L'apparecchio potrebbe non essere collegato alla rete di alimentazione elettrica.	Controllare se l'apparecchio è collegato all'alimentazione elettrica.
Non è possibile leggere il display LCD perché è impostata la lingua sbagliata.	Modificare l'impostazione della lingua.	Procedere come descritto nel capitolo "Elementi di comando e indicatori".
La macchina riscalda, ma non fuoriesce alcun liquido.	Il serbatoio dell'acqua non è inserito correttamente.	Controllare se il serbatoio dell'acqua è inserito correttamente.
	Il serbatoio dell'acqua è stato rimosso durante la bollitura oppure c'è presenza di aria nel sistema.	Avviare una procedura di pulizia con il Service T DISC.
	Il galleggiante nel serbatoio dell'acqua è incastrato.	Pulire il serbatoio dell'acqua e verificare che il galleggiante sia libero.
Il modo  Automatico non funziona. L'apparecchio resta in standby.	Non è inserito nessun T DISC.	Verificare se è stato inserito un T DISC.
	Il codice a barra non è stato riconosciuto.	Pulire la finestra di lettura del codice a barre e spingere il codice a barre con il pollice verso il basso.
		Utilizzare un nuovo T DISC. Se non è possibile eliminare il problema, contattare il TASSIMO infoline.

Per ulteriori informazioni sul servizio di assistenza ai clienti consultare il sito www.tassimo.com

Problema	Causa / Situazione	Rimedio
Il modo ☕ Automatico non è stato considerato e compare subito il modo ☕ Manuale.	Il lettore del codice a barre non è riuscito a riconoscere il codice a barre.	Pulire la finestra di lettura del codice a barre.
		Usare un nuovo T DISC.
		La bevanda si può comunque preparare tenendo premuto il tasto Start/Stop.
La crema è peggiorata.	L'uscita bibite è incollata o sporca.	Togliere l'uscita bibite del sistema di bollitura ed estrarre la pressa. Pulire a fondo tutti i componenti, riassemblyarli e rimontarli.
Non è possibile bloccare il sistema di bollitura.	Il T DISC non è inserito correttamente.	Inserire nuovamente il T DISC e fare attenzione all'incavo.
	Il supporto del T DISC non è inserito correttamente.	Inserire correttamente il supporto del T DISC.
	Il sistema di bollitura non è completamente chiuso.	Spingere la maniglia verso il basso fino a quando la si sente scattare.
Dal sistema di bollitura fuoriesce dell'acqua.	Il T DISC è danneggiato o non a tenuta.	Bloccare la procedura di bollitura, togliere il T DISC e pulire il sistema di bollitura.
	La pressa non è stata inserita correttamente.	Inserire correttamente la pressa.
È presente dell'acqua sulla superficie sotto il portatazze.	Acqua di condensa.	Si possono verificare dei fenomeni di condensa, ma non costituisce un problema. Togliere l'acqua con un panno.
Il Service T DISC è danneggiato oppure è andato perso.	Per la pulizia e la decalcificazione è necessario usare sempre il Service T DISC.	Consultare le istruzioni riportate sul retro dell'apparecchio nel vano di conservazione per il Service T DISC.
		Il Service T DISC si può acquistare presso il servizio clienti Bosch (codice articolo 611632, per i dati di contatto si veda a pagina 194).

Per ulteriori informazioni sul servizio di assistenza ai clienti consultare il sito www.tassimo.com

Problema	Causa / Situazione	Rimedio
Viene visualizzato l'indicatore  Riempire con acqua, anche se il serbatoio contiene acqua.	Il galleggiante nel serbatoio è incastrato.	Pulire il serbatoio dell'acqua e liberare il galleggiante.
Gli indicatori  7d e  7e lampeggiano contemporaneamente e non ha luogo nessuna bollitura.	Guasto tecnico dell'apparecchio.	Spegnere l'apparecchio con l'interruttore on/off, attendere circa 5 minuti e riaccendere l'apparecchio. Se  7d e  7e continuano a lampeggiare, contattare il TASSIMO infoline.
 Decalcifica si accende anche se viene utilizzata acqua decalcificata.	Anche l'acqua decalcificata contiene piccole quantità di calcare.	Procedere alla decalcificazione dell'apparecchio. Detergenti idonei si possono acquistare sul sito www.tassimo.com , presso il Centro di assistenza Bosch (articolo n. 310967, per i contatti vedere i dettagli a pagina 194) o presso i rivenditori specializzati.
L'indicatore per la sostituzione della cartuccia filtrante non funziona più.	Procedere come descritto a pagina 100.	Se l'indicatore per la sostituzione della cartuccia filtrante continua a non funzionare, contattare il TASSIMO infoline.
L'illuminazione tazza e il display LCD sono spenti	Dopo 1 minuto di inattività, la macchina ritorna automaticamente alla modalità di standby per risparmiare energia.	Per riattivare la macchina, aprire e chiudere il sistema di bollitura oppure utilizzare il tasto Start/Stop.
È possibile disattivare l'illuminazione della tazza?	–	No, l'illuminazione della tazza si accende e spegne automaticamente all'attivazione dell'apparecchio.

Per ulteriori informazioni sul servizio di assistenza ai clienti consultare il sito www.tassimo.com

Tack för att du har valt en TASSIMO-enhet. Med TASSIMO kan du dricka din favoritdryck precis när du vill. Välj mellan väldoftande kaffe, stark espresso, ljuvlig café crème, krämig cappuccino och latte macchiato eller en god kopp te eller varm choklad. Det enda du behöver göra är att trycka på en knapp.

Till din TASSIMO-enhet använder du specialutformade kapslar som kallas TASSIMO T DISC:s. När du lägger i en T DISC läser maskinen automatiskt streckkoden som finns tryckt på etiketten. Den innehåller information om den vattenmängd, bryggtid och temperatur som krävs för att skapa den valda drycken. T DISC:s är specialutformade för att användas med TASSIMO-bryggssystemet och ger alltid ett perfekt resultat. Använd endast de T DISC-kapslar som är specialutformade för TASSIMO-enheten.

Innehåll

Säkerhetsanvisningar.....	115
Översikt av TASSIMO-enheten.....	116
Första användningen av TASSIMO-enheten.....	116
BRITA Maxtra-vattenfiltersystem.....	118
Reglage och displayer.....	120
Koppstorlek.....	123
Så här använder du TASSIMO-enheten	124
Service och dagligt underhåll.....	126
Avkalkning.....	127
Återvinning.....	129
Felsökning.....	130
Konsumentbestämmelser.....	193
TASSIMO Support.....	195

! Viktigt:

- Läs den här bruksanvisningen och de korta anvisningarna noga och spara dem för framtida bruk.

Säkerhetsanvisningar

Risk för elektriska stötar!





- Den här bryggaren är avsedd för att brygga mindre mängder kaffe i hemmet eller för användning i icke-kommersiella, hushållsliknande miljöer som personalkök i affärer, på kontor, lantbruks- och andra mindre företag. Den kan också användas av gäster på ett Bed & Breakfast, mindre hotell och liknande.
- Anslut och använd enheten enbart i enlighet med specifikationerna på etiketten på maskinens underdel.
- Använd inte TASSIMO-enheten om strömsladden eller maskinen är skadad.
- Använd den endast inomhus i rumstemperatur och inte över 2000 m över havet.
- Låt inte barn eller personer med nedsatt mental eller fysisk förmåga, eller med bristande erfarenhet eller kunskap hantera apparaten om de inte är under uppsikt eller har fått instruktioner om hur apparaten används av en person som ansvarar för deras säkerhet.
- Håll barn borta från maskinen.
- Ha barn under uppsikt för att förhindra att de leker med maskinen.
- Dra ut nätkontakten direkt vid fel.
- För att undvika risker får endast vår kundservice reparera maskinen, t.ex. byta ut en skadad kabel.
- Doppa aldrig maskinen eller strömsladden i vatten.

Risk för skällning!

- **Vänta tills den orangea lampan tänds innan du öppnar bryggenheten.**
- Öppna aldrig bryggenheten när bryggning pågår.
- Observera att drycken blir mycket varm.

Översikt av TASSIMO-enheten

Innan du läser vidare bör du öppna den hopvikta sidan i början av bruksanvisningen till vänster.

- 1 Sladdförvaringsutrymme
- 2 Strömbrytare
- 3 Löstagbar vattentank
 - a Vattentankens lock
 - b Flöte
- 4 Koppsektion
 - a Dropptråg
 - b Höjdjustering
 - c Hylla för kopp
- 5 LC-display
- 6 Start- och stoppknapp
- 7 Statuslampor
 - a Viloläge 
 - b Automatisk 
 - c Manuell 
 - d Fyll tank 
 - e Avkalka 
- 8 Lampa för kopp
- 9 Klämma
- 10 Bryggenhet
 - a T DISC-hållare
 - b Håltagare
 - c Dryckesutlopp
 - d Avläsningsfönster för streckkod
- 11 Förvaringsfack för service-T DISC samt korta anvisningar om rengöring och avkalkning
- 12 Service-T DISC (för första användning, rengöring och avkalkning)
- 13 Korta anvisningar om rengöring och avkalkning
- 14 Hållare för filterpatron
- 15 BRITA Maxtra-filterpatron
- 16 Indikator för byte av filterpatron

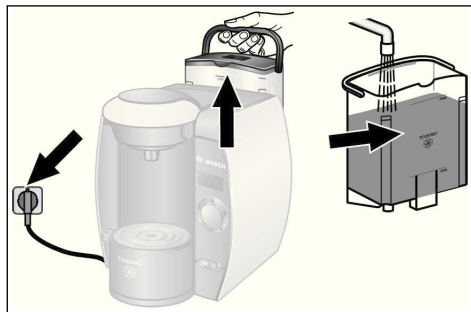

Obs:

Vi rekommenderar att du förvarar din service-T DISC och anvisningarna om rengörings- och avkalkningsprogram i förvaringsfacket på **baksidan av maskinen**.

Första användningen av TASSIMO-enheten

Innan du använder TASSIMO-enheten för första gången ska du ta bort filterpatronen och göra följande:

- ▶ Dra ut sladden ur förvaringsfacket till önskad längd och anslut den till ett eluttag.
- ▶ Lossa och skölj vattentanken noggrant under rinnande vatten och fyll den med kallt, nytt vatten upp till MAX-markeringen.
- ▶ Ta fram din service-T DISC ur förvaringsfacket på baksidan av maskinen.

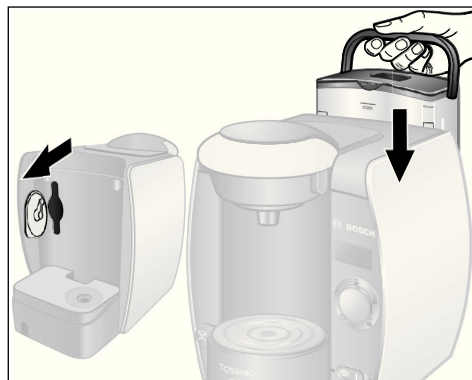

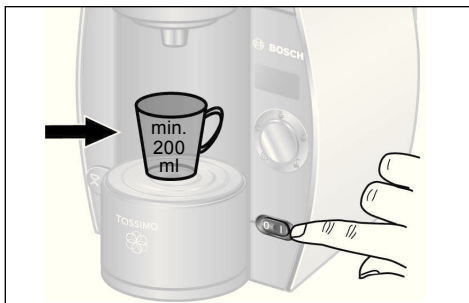

- ▶ Sätt tillbaka vattentanken och tryck ner den på plats.
- ▶ Sätt igång enheten på strömbrytaren I. Alla objekt lysas snabbt upp och sedan tänds  lampan för viloläge.
- ▶ Välj en stor kopp (min. 200 ml) och ställ den på kopphyllan.

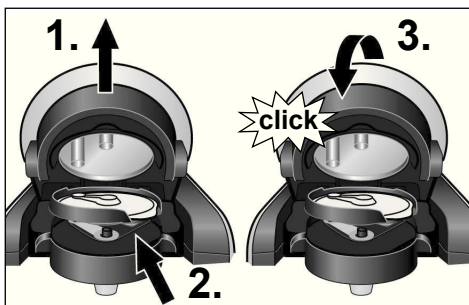

- ▶ 1. Öppna bryggenheten genom att lyfta på locket.
- ▶ 2. Placera din service-T DISC på T DISC-hållaren med streckkoden nedåt. Se till att T DISC-klaffen sitter säkert i spåret till höger.
- ▶ 3. Stäng nu bryggenheten genom att trycka ned locket hårt så att det klickar på plats.
- ▶ 4. Tryck på start- och stoppknappen. Rengöringsprocessen börjar och vatten sköljs ned i koppen.
- ▶ 5. När processen är över tömmer du koppen och ställer tillbaka den.

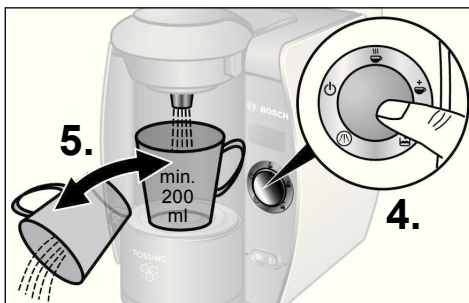

! Viktigt:

- Upprepa steg 4. och 5. fyra gånger.

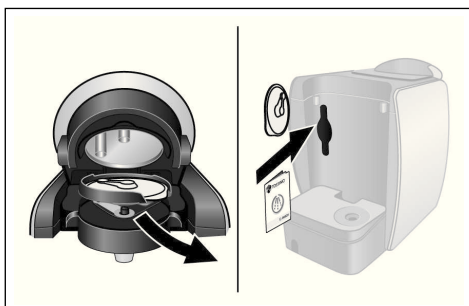

- ▶ Öppna bryggenheten, ta bort service-T DISC-enheten och lägg den i förvaringsfacket på **baksidan av maskinen** bakom vattentanken.

BRITA Maxtra- vattenfiltersystem

Endast patroner från BRITA Maxtra-vattenfiltersystem kan användas i maskiner med vattenfiltersystem.

Du kan köpa BRITA Maxtra-patronerna hos många återförsäljare eller direkt från närmaste Bosch Service Center (kontaktuppgifter finns på sidan 194).

Din enhet kan användas med eller utan filterpatron. Om du inte vill använda filterpatronen tar du bara bort den och filterhållaren från vattentanken.

När du ska använda en **ny** filterpatron i enheten gör du följande:

Förbereda och placera BRITA Maxtra-filterpatron

- Ta bort skyddsmaterialet runt filterpatronen.

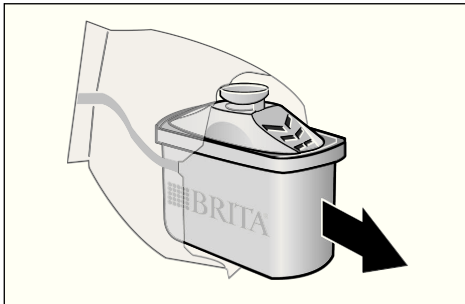

- Sänk ner filterpatronen i kallt kranvatten och rör den försiktigt fram och tillbaka för att få bort luftbubblor (ca. 5 sek.).

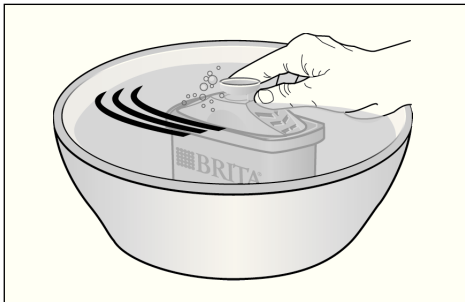

- Ta bort filterhållaren i vattentanken och placera filterpatronen i facket i filterhållaren och tryck den på plats tills du hör ett klickljud.

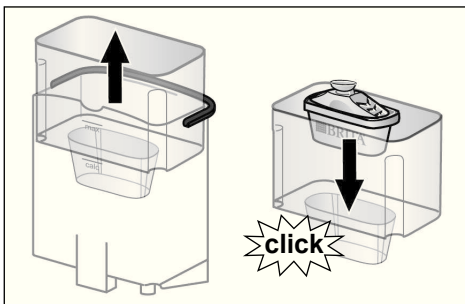

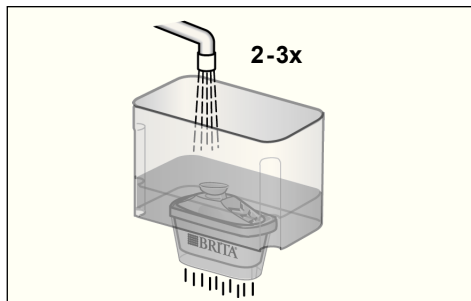

- ▶ Skölj filterhållaren under kallt vatten och låt det strömma genom filtret.
- ▶ Upprepa samma sak två eller tre gånger.
- ▶ Placera nu filterhållaren med filterpatronen i den tomma vattentanken och fyll tanken med vatten.

Aktivera indikatorn för byte av BRITA-filterpatron

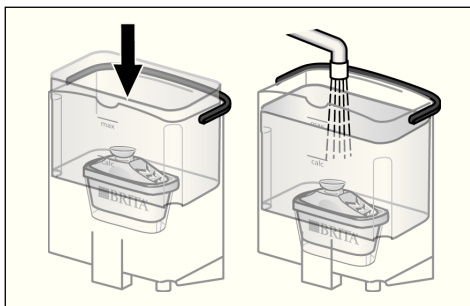

Om du byter ut BRITA Maxtra-filterpatronen var åttonde vecka får du ut mest möjligt av filtret samt maximalt skydd mot avlagringar. På locket till vattentanken finns en inbyggd indikator för byte av BRITA Maxtra-filterpatron. Staplar visar när filterpatronen bör bytas ut.

Om du vill aktivera indikator för byte av BRITA-filterpatron ska du trycka in och hålla startknappen tills de fyra staplarna lysas upp två gånger på displayen. Den blinkande pricken nere i högra hörnet visar att indikator fungerar. Alla fyra staplarna bör nu vara synliga. Varannan vecka från och med nu kommer en av staplarna att försvinna. Om ingen av staplarna syns efter åtta veckor och pilen blinkar bör du byta filterpatron. Du tar loss filterpatronen genom att dra den uppåt i stroppen.

När du ska förbereda en ny filterpatron bör du gå till väga i enlighet med anvisningarna under "BRITA Maxtra-vattenfiltersystem" och ställa om indikatorn för byte av BRITA-filterpatron.

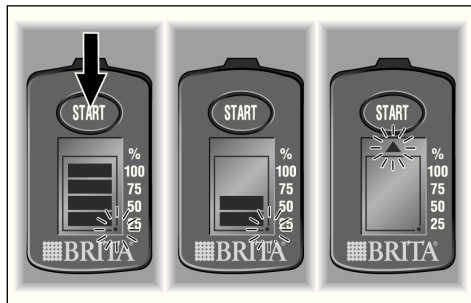

Tips:

Köp en ny filterpatron om endast en stapel visas.

Du kan köpa BRITA Maxtra-patronerna hos många återförsäljare eller direkt från närmaste Bosch Service Center (kontaktuppgifter finns på sidan 194).

Nu är TASSIMO-enheten färdig för användning.

Reglage och displayer



Reglage

Strömbrytare

Med strömbrytaren kan du slå på  TASSIMO-enheten, sätta den i viloläge eller stänga av den. När du slår på den lyses alla 5 objekt på displayen upp snabbt. Lampan för viloläge lyser då tills du börjar använda enheten.

i Obs:

Spara energi genom att stänga av enheten efter varje användning.



Start- och stoppknapp

När önskad T DISC är korrekt placerad i TASSIMO-enheten kan du börja brygga genom att trycka på start- och stoppknappen. Tryck en gång till om du vill avsluta bryggningen tidigare, för att exempelvis anpassa drycken efter eget tycke och smak.

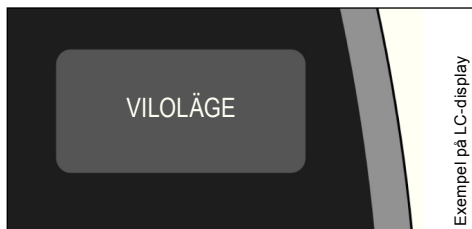

Exempel på LC-display

Displayobjekt

LC-displayen hjälper dig genom hela processen med att färdigställa drycken. Där får du information om vad TASSIMO-enheten gör under varje steg i bryggprocessen och hjälp att göra drycken precis som du vill.



- Medan drycken färdigställs visas grafiskt på LC-displayen hur mycket tid som återstår innan bryggningen är klar.

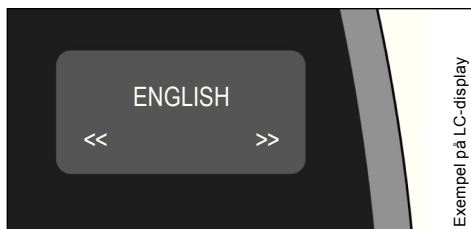

- ▶ Du kan enkelt byta språkinställningar för LC-displayen.

Följande språk är tillgängliga:

Deutsch	Čeština
English	Slovenčina
Français	Română
Español	Nederlands
Italiano	Dansk
Svenska	Norsk
Português	Suomi
Ελληνικά	Українська
Polski	Български
Русский	Magyar



Språkinställningar

Så här gör du för att byta språk:

Enheten måste vara i viloläge och klar för användning (den orangea lampen måste lysa).

- ▶ Kontrollera att T DISC-kapseln är **borttagen** och att bryggenheten är stängd.
- ▶ Håll in start- och stoppknappen i cirka 5 sekunder. På LC-displayen visas ENGLISH som förinställt språk.
- ▶ Du byter språk genom att trycka på knappen upprepade gånger tills önskat språk visas.
- ▶ Vänta då i cirka 10 sekunder så sparas det nya språket automatiskt.

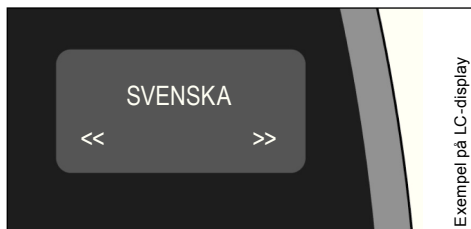

TASSIMO-enheten återgår nu automatiskt till viloläge och är klar för att användas.



7a Viloläge

 Viloläge-symbolen tänds (orange) när strömbrytaren slås på I.

Du kan nu öppna bryggenheten och ta bort T DISC-kapseln eller stoppa i en ny.



7b Automatisk ☕

☕ Automatisk-symbolen tänds (grön) när TASSIMO-enheten är färdig att användas.

☕ Automatisk-symbolen blinkar under bryggningen efter att du har tryckt på start- och stoppknappen. Öppna aldrig brygggenheten under bryggprocessen.



7c Manuell ☕

☕ Manuell-symbolen tänds (grön) när bryggningen nästan är klar. Om du trycker in start- och stoppknappen inom 20 sekunder efter att Manuell-symbolen tänds kan du justera styrkan på drycken genom att förlänga bryggningen. När du använder den manuella funktionen blir drycken mildare.

☕ Manuell-symbolen blinkar då under tiden.

Öppna aldrig brygggenheten när bryggning pågår.

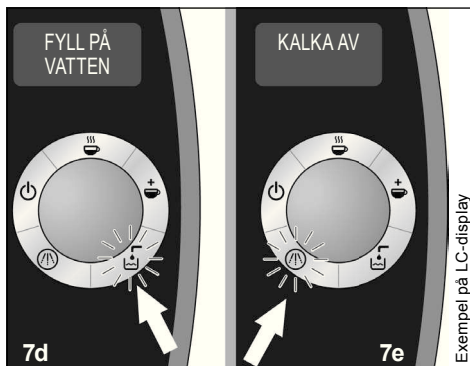

7d Fyll tank ☕

☕ Fyll tank-symbolen blinkar (röd) när den löstagbara vattentanken behöver fyllas på. Ta loss vattenbehållaren, fyll på med vatten och sätt tillbaka den i TASSIMO-enheten.

7e Avkalka ☕

☕ Avkalka-symbolen tänds (röd) när TASSIMO-enheten måste avkalkas. Avkalka maskinen i enlighet med anvisningarna under "Avkalkning".

Koppstorlek



Genom att justera höjden på koppsektionen kan du använda koppar och glas i olika storlekar. Använd den förinställda höjden för normalstora koppar. Om du vill använda mindre koppar (tex. espressokoppar) vrider du höjdreglaget motsols tills det klickar på plats.

Om du använder mycket stora koppar kan du ta bort koppsektionen helt.

i Obs:

Undvik att drycken rinner över genom att välja följande storlekar på koppar. Koppstorlekarna står på T DISC-kapselns förpackning.

Så här använder du TASSIMO-enheten

! Viktigt:

- Fyll vattentanken med **enbart** kallt, färskt och vatten utan kolsyra varje dag så får du bästa resultat. Använd inte kemiskt avhärdat vatten.

f Obs:

Du kanske vill byta språkinställningar för LC-displayen. Gå till väga i enlighet med anvisningarna under "Reglage och displayer".

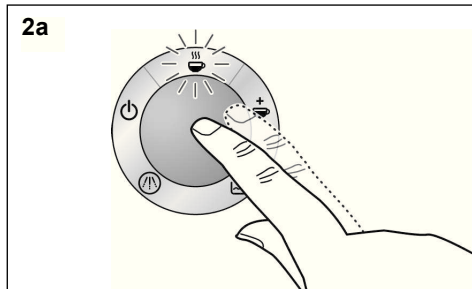
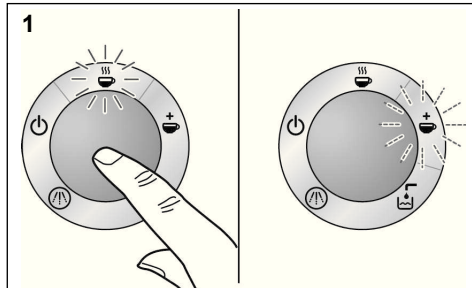
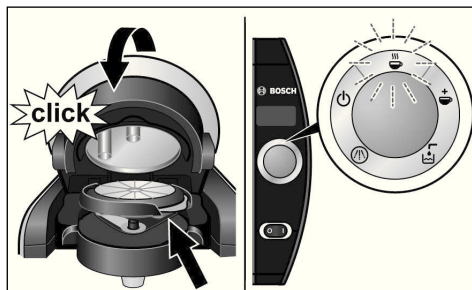

Nu är TASSIMO-enheten färdig att användas. När den är klar lyser symbolen för ☺ viloläge.

- ▶ På koppsektionen placerar du en kopp som passar önskad dryck. Avståndet mellan koppen och bryggenheten ska vara litet för att undvika att det skvätter.
- ▶ Öppna bryggenheten genom att lyfta på locket.
- ▶ Välj en T DISC och placera den i T DISC-hållaren med den tryckta sidan nedåt. Se till att T DISC-klaffen sitter säkert i spåret till höger.
- ▶ Stäng bryggenheten genom att trycka ned locket hårt så att det klickar på plats. ☺ Vilolägesmarkören blinkar medan maskinen läser av streckkoden. ☺ Automatisk-symbolen tänds (grön) när TASSIMO-enheten är färdig att användas.

TASSIMO-enheten är designad för att alltid ge perfekt resultat. Den brygger din favoritdryck automatiskt, men du kan även anpassa drycken efter tycke och smak på följande sätt:

1. Automatisk:

Starta bryggprocessen genom att trycka på start- och stoppknappen. ☺ Automatisk-symbolen blinkar. När den automatiska bryggprocessen är slut tänds ☺ Manuell-symbolen. Drycken har beretts på bästa sätt enligt förinställningarna.

2. Anpassad (manuella inställningar):

- a Gör så här om du vill ha **starkare smak** och **mindre mängd**: Starta bryggprocessen genom att trycka på start- och stoppknappen. ☺ Automatisk-symbolen blinkar. Tryck på start- och stoppknappen när du vill under bryggprocessen för att stoppa processen tidigare och anpassa drycken efter eget tycke och smak. Nu är drycken klar. ☺ Manuell-symbolen lyser under 20 sekunder.

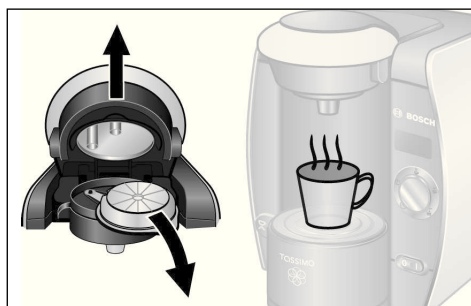
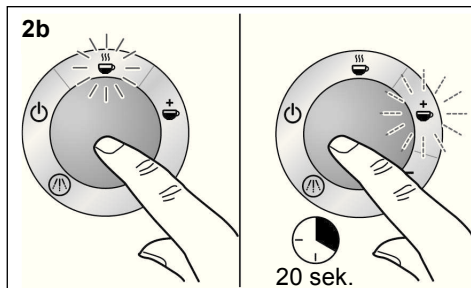

b Gör så här om du vill ha **mildare smak** och **större mängd**: Starta bryggprocessen genom att trycka på start- och stoppknappen.

☕ Automatisk-symbolen blinkar. När den automatiska bryggprocessen är slut tänds ☕ Manuell-symbolen. Om du trycker in start- och stoppknappen inom 20 sekunder kan du justera styrkan på drycken genom att förlänga bryggningen.

Nu är drycken klar.

- ▶ 20 sekunder efter att bryggprocessen är avslutad återgår TASSIMO-enheten till viloläge.
- ▶ Öppna inte bryggenheten förrän ☐ vilolägessymbolen tänds. Då kan du ta bort T DISC-kapseln. Sen är det bara att njuta av din goda dryck. Om du vill kan du göra en till direkt.
- ▶ Om du inte ska göra fler rekommenderar vi att du stänger av TASSIMO-enheten med strömbrytaren.

⚠ Risk för skållning!

- Vänta tills den orangea lampan tänds innan du öppnar bryggenheten.
- Öppna aldrig bryggenheten när brygging pågår.
- Observera att drycken blir mycket varm.

T DISC-förvaring

T DISC-kapslar kan förvaras i sin egen förpackning eller i valfri behållare. De ska förvaras svalt och torrt. De behöver inte förvaras i kylskåp. Förvara dem inte i frysen. Om ytterförpackningen är oöppnad kan T DISC-kapslarna användas fram till sista användningsdatumet.

Bäst före-datumet står på T DISC-kapselns folieförpackning.

Annars ska T DISC-kapslarna användas inom sex veckor.

i Obs:

- Korta pauser kan uppstå under bryggprocessen. Det är för att ge drycken bästa möjliga smak.
- Ta alltid bort den använda T DISC-kapseln efter bryggprocessen. T DISC-kapseln är mycket varm efter bryggningen, så var försiktig och håll den i klaffen. När du tar bort T DISC-kapseln bör du vända den med den tryckta sidan uppåt så att det inte droppar.

Service och dagligt underhåll

⚠ Risk för elektriska stötar!

- Stäng alltid av och koppla ur bryggaren innan du rengör den.
- Doppa aldrig maskinen i vatten.
- Rengör inte bryggaren med en ångrengörare.

Se till att TASSIMO-enheten alltid ger perfekt resultat genom rengöra den regelbundet. Om maskinen inte har använts på

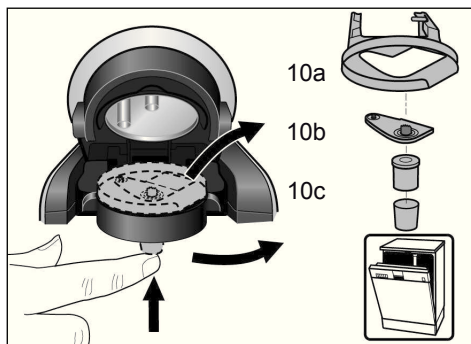
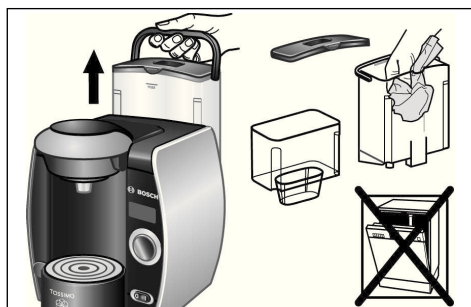
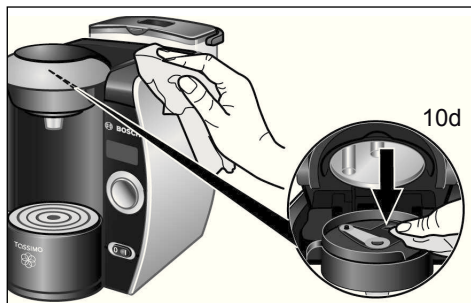

länge ska du göra flera rengöringar med din service-T DISC för att säkerställa den normalt höga kvaliteten på drycken (se "Första användningen av TASSIMO-enheten"). Använd inte rengöringsmedel med slipmedel eller ångrengörare.

- ▶ Rengör streckkodskannern regelbundet (10d) med en mjuk och lätt fuktad trasa, så att TASSIMO-enheten kan läsa av streckkoden på T DISC-kapseln.
- ▶ Torka av maskinens utsida med en mjuk och lätt fuktad trasa.
- ▶ Skölj ur vattentanken och filterpatronshållaren för hand endast med kallt vatten. De får inte maskindiskas.
- ▶ Vattentankens lock kan inte rengöras i diskmaskin.
- ▶ Alla koppsektionens delar tål maskindisk.
- ▶ Ta bort T DISC-hållaren (10a), håltagaren (10b) och dryckesutloppet (10c) och rengör dem noggrant. Även de här delarna tål maskindisk. När du använder maskinen flera gånger i följd kan du enkelt rengöra håltagaren under rinnande vatten.
- ▶ Vi rekommenderar att du rengör bryggaren regelbundet med din service-T DISC enligt anvisningarna under "Första användningen av TASSIMO-enheten".

⚠ Obs:

- Håltagarenheten kan vara mycket varm direkt efter brygning.

! Viktigt:

- När du har använt din service-T DISC rekommenderar vi att du förvarar den i facket på baksidan av enheten (11).

i Obs:

När du har gjort en dryck med mjölk eller choklad rekommenderar vi att du först rengör håltagarenheten och sedan bryggarenheten med hjälp av din service-T DISC innan du använder maskinen igen.

Avkalkning

TASSIMO-enheten har ett automatiskt avkalkningsprogram. Om  Avkalka-symbolen tänds när maskinen är på måste avkalkningsprogrammet köras omedelbart. Om avkalkningen inte sköts enligt instruktionerna kan enheten skadas.

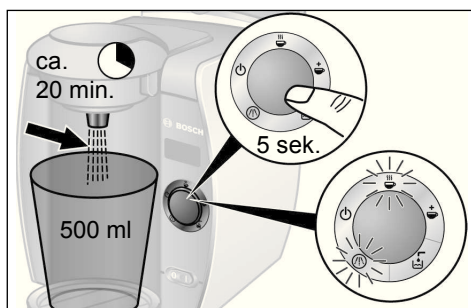
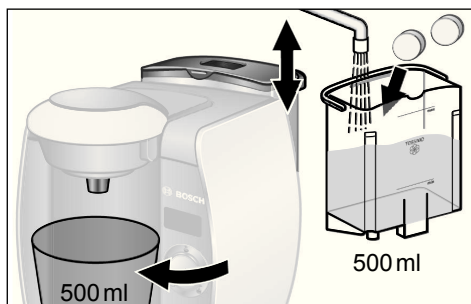
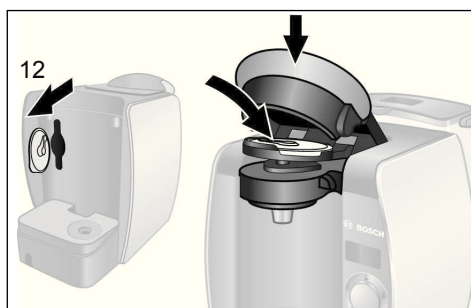

! Viktigt:

- Om det finns hårt vatten där du bor, om du ser ovanligt mycket ånga eller om dryckesvolymen inte är som den ska, ska enheten avkalkas innan avkalkningssymbolen tänds.

Du kan köpa speciellt avkalkningsmedel från www.tassimo.com, via Boschs kundservice (artikel nr 310967, kontaktinformation finns på sidan 194) eller från din återförsäljare.

i Obs:

- Avbryt aldrig avkalkningsprogrammet.
- Drink inte vätskorna.
- Använd aldrig ättika eller ättikabaserade produkter.
- Det är viktigt att du tar bort filterhållaren med filterpatronen innan du kör avkalkningsprogrammet.

Köra avkalkningsprogrammet



- ▶ Ta loss vattenbehållaren från TASSIMO-enheten och ta bort din service-T DISC (12). Sätt i bryggenheten med streckkoden nedåt och stäng ordentligt.
- ▶ Fyll vattentanken med vatten upp till avkalkningsmarkeringen (0,5l) och tillsätt avkalkningsmedlet enligt tillverkarens anvisningar.

i Obs:

Om du har hårt vatten ökar du mängden avkalkningsmedel.

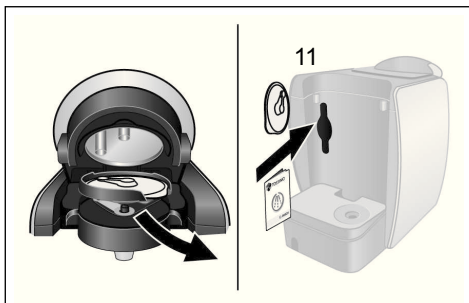
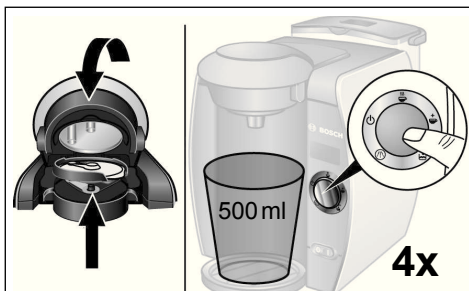
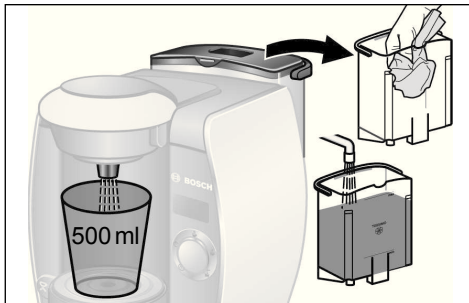
- ▶ Sätt tillbaka vattentanken och tryck ner den på plats.



- ▶ Ta bort koppsektionen och placera en lagom stor behållare (som rymmer minst 500 ml) under dryckesutloppet.
- ▶ **Håll in start- och stoppknappen i minst 5 sekunder för att starta avkalkningsprogrammet.**
- ▶ Programmet startas automatiskt och  Avkalka-symbolen och  Automatisk-symbolen blinkar. (Under cirka 20 minuter). Avkalkningslösningen pumpas genom enheten med intervaller och rinner ut i behållaren tills vattentanken nästan är tom. Lite vätska finns alltid kvar i tanken.
- ▶  Viloläge-symbolen lysas upp cirka 20 minuter efter att avkalkningsprogrammet har körts. Töm behållaren och placera den under dryckesutloppet igen.
- ▶ Skölj vattentanken noggrant och fyll den med färskt vatten upp till MAX-markeringen.
- ▶ Sätt sedan tillbaka den i TASSIMO-enheten igen.
- ▶ Öppna och stäng bryggenheten med din service-T DISC på plats i T DISC-hållaren och tryck på start- och stoppknappen. Nu rengörs maskinen. Upprepa fyra gånger. Avkalkningsprocessen är klar.
- ▶ Öppna nu bryggenheten, ta bort service-T DISC och lägg den i förvaringsfacket på baksidan av maskinen (11).
- ▶ Placera filterhållaren med filterpatronen i vattentanken.
- ▶ Nu är TASSIMO-enheten färdig att användas igen.

Återvinning

Den här apparaten är märkt enligt europeiskt direktiv 2002/96/EG om avfall som utgörs av eller innehåller elektriska och elektroniska produkter (waste electrical and electronic equipment – WEEE). I direktivet finns anvisningar för återtagning och återvinning av förbrukade apparater inom EG.

Kontakta din fackhandel om du vill ha ytterligare information.

Alla rättigheter förbehålls.

! Viktigt:



- Bosch tillverkar endast TASSIMO-bryggaren. Företaget kan därför inte garantera tillgången på TASSIMO T DISC:s.
- Du hittar information om var du kan köpa T DISC-kapslar för olika drycker på www.tassimo.com

! Viktigt:

- Det finns ett inbyggt batteri i indikatorn för byte av filterpatron. Det måste hanteras separat enligt gällande regler.
- Vattentanken med filterpatronsindikatorn måste avyttras på allmänna och därför avsedda sopsorteringplatser eller hos specialiserade återförsäljare i enlighet med regler om hantering av riskavfall.

Felsökning

Tabellen nedan ger lösningar på problem som kan uppstå när du använder TASSIMO-enheten. Om du inte hittar en lösning på problemet eller om problemet kvarstår efter felsökningen kontaktar du kundservice.

Problem	Möjlig orsak	Lösning
Enheten fungerar inte och inga lampor tänds.	Enheten har ingen strömförsörjning.	Kontrollera att enheten är korrekt ansluten till elnätet.
Jag förstår inte språket på LC-displayen.	Du kan byta språkinställningar.	Följ anvisningarna under "Reglage och displayer".
Maskinen brygger men det kommer ingen dryck.	Vattentanken sitter inte som den ska.	Kontrollera att vattentanken sitter som den ska.
	Vattentanken har tagits bort under bryggprocessen eller så är det luft i systemet.	Placera vattentanken så att den sitter rätt i TASSIMO-enheten. Rengör enheten med din service-T DISC.
	Flötet i vattentanken har fastnat.	Rengör vattentanken och kontrollera att flötet inte sitter fast.
 Automatisk-läget fungerar inte. Enheten är i viloläge.	Det finns ingen T DISC i enheten.	Kontrollera att det finns en T DISC i enheten.
	Strekkoden kunde inte läsas.	Gör rent avläsningsfönstret för strekkoden och försök igen, eller torka av strekkoden på T DISC-kapseln.
		Prova med en annan T DISC. Om problemet kvarstår kontaktar du TASSIMO Support.
 Automatisk-läget hoppas över. Enheten går direkt till  Manuell-läget.	Strekkoden kunde inte läsas.	Gör rent avläsningsfönstret för strekkoden.
		Prova med en annan T DISC. Du kan ändå göra din dryck genom att hålla ned start- och stoppknappen.

Mer kundserviceinformation finns på www.tassimo.com

Robert Bosch Hausgeräte GmbH

Problem	Möjlig orsak	Lösning
Kvaliteten på creman är försämrad.	Dryckesutloppet är igentäppt eller smutsigt.	Ta bort dryckesutloppet från bryggenheten och ta loss håltagaren. När du har gjort rent allt noggrant sätter du ihop alla delar och placerar dem i bryggenheten.
Bryggenheten går inte att stänga helt.	Håltagarenheten/T DISC-hållaren sitter inte ordentligt på plats.	Se till att T DISC-hållaren och håltagarenheten sitter som de ska.
	T DISC-kapseln sitter inte ordentligt på plats.	Kontrollera att T DISC-kapseln sitter som den ska.
	Bryggenheten är inte ordentligt stängd.	Tryck ner hela klämman ordentligt tills den klickar på plats.
Det droppar vatten från bryggenheten.	T DISC-kapseln läcker eller är skadad.	Stoppa bryggprocessen, ta bort T DISC-kapseln och rengör bryggenheten.
	Håltagarenheten saknas eller sitter inte på plats ordentligt.	Kontrollera att håltagarenheten sitter på plats ordentligt.
Det är vatten under koppsektionen.	Vatten från kondensering.	Kondensering kan uppstå och det är helt naturligt. Torka bort det med en trasa.
Service-T DISC-kapseln saknas eller är skadad.	Service-T DISC-kapseln måste alltid användas vid rengöring och avkalkning.	Se om din service-T DISC finns i förvaringsfacket på baksidan av enheten.
		Du kan skaffa en ny service-T DISC från Boschs kundservice (artikel nr. 611632, kontaktinformation finns på sid. 194).
 Fyll tank-symbolen lyser trots att det finns ordentligt med vatten i tanken.	Flödet i vattentanken har fastnat.	Rengör vattentanken och kontrollera att flödet inte sitter fast.

Mer kundserviceinformation finns på www.tassimo.com

Problem	Möjlig orsak	Lösning
☒ 7d och ☒ 7e blinkar samtidigt och det går inte att använda maskinen.	Det är något fel på maskinen.	Stäng av maskinen med strömbrytaren. Vänta i cirka 5 minuter och sätt på den igen. Om ☒ 7d och ☒ 7e fortfarande blinkar bör du kontakta TASSIMO Support.
☒ Avkalka-symbolen blinkar trots att jag använder mjukt vatten.	Även mjukt vatten innehåller små mängder upplöst kalk.	Avkalka enheten. Du kan köpa speciellt avkalkningsmedel från www.tassimo.com , via Boschs kundservice (artikel nr. 310967, kontaktinformation finns på sid. 194) eller från din återförsäljare.
Indikatorn för byte av filterpatron fungerar inte längre.	Följanvisningarnapåsidan 119.	Om indikatorn för byte av filterpatron inte fungerar längre bör du kontakta TASSIMO Support.
Koppbelysningen och LC-displayen är avstängda.	Efter 1 minuts inaktivitet växlar maskinen automatiskt till viloläge för att spara energi.	Om du vill aktivera maskinen kan du öppna och stänga bryggenheten eller trycka på start- och stoppknappen.
Kan jag stänga av koppbelysningen?	–	Nej, koppbelysningen stängs av och sätts på automatiskt när maskinen aktiveras.

Mer kundserviceinformation finns på www.tassimo.com

Robert Bosch Hausgeräte GmbH

Tak, fordi du valgte vores TASSIMO-maskine. Med TASSIMO kan du til enhver tid nyde din varme yndlingsdrik. Nu kan du lave dig en kop forførende latte macchiato, cremet cappuccino, aromatisk kaffe, stærk espresso, te og varm chokolade med et tryk på en knap.

Din TASSIMO-maskine fungerer udelukkende med specielt designede kapsler, såkaldte TASSIMO T DISCs. Når du isætter en T DISC i holderen, læser TASSIMO-maskinen automatisk strekkoden, som er påtrykt T DISC-folien. Denne indeholder nøjagtige oplysninger vedrørende den fornødne drik mængde samt bryggetid og temperatur for den valgte drik. T DISCs er perfekt tilpasset til TASSIMO-bryggesystemet og byder således på perfekt nydelse kop efter kop. Anvend udelukkende T DISCs, som er specielt udviklet til TASSIMO-maskinen.

Indhold

Sikkerhedsanvisninger	134
Kort oversigt over din TASSIMO-maskine.....	135
Ibrugtagning af din TASSIMO-maskine	135
BRITA Maxtra vandfiltersystem.....	137
Betjenings- og displayelementer	139
Kopstørrelse	142
Tilberedning af drikke	143
Pleje og daglig rengøring	145
Afkalkning.....	146
Bortskaffelse	148
Sådan afhjælper du selv problemer	149
Reklamationsret	193
TASSIMO support	195

! Vigtigt:

- Læs brugervejledningen og den korte vejledning grundigt, overhold den og opbevar vejledningerne.

Sikkerhedsanvisninger

⚠ Risiko for elektrisk stød!

- Denne maskine er beregnet til forarbejdning af mængder, der normalt bruges i private husholdninger, eller der bruges i husholdningslignende, ikke-kommercielle sammenhæng. Anvendelser, der minder om privat brug omfatter fx brug i køkkener til medarbejdere i butikker, på kontorer, i landbruget og i øvrige erhvervsvirksomheder, samt at maskinen benyttes af gæster på pensioner, små hoteller o.lign.
- Maskinen må kun anvendes og tilsluttes i henhold til oplysningerne på typeskiltet.
- TASSIMO-maskinen må kun anvendes, hvis netledningen og maskinen ikke er beskadigede.
- Maskinen må kun anvendes indendørs ved stuetemperatur og maks. 2000 m over havets overflade.
- Sørg for, at personer (herunder børn) med begrænset fysisk sanseevne eller åndelige evner eller manglende erfaring og viden ikke betjener apparatet, undtaget de er under opsyn eller har modtaget instruktioner i brugen af maskinen fra en person, som er ansvarlig for deres sikkerhed.
- Sørg for, at børn ikke kommer i nærheden af maskinen.
- Hold børn under opsyn for at forhindre, at de leger med maskinen.
- Træk netstikket ud ved fejlfunktion.
- Reparationer på din maskine, f.eks. udskiftning af en beskadiget netledning, må kun ske gennem vores kundeservice for at undgå tilskadekomst.
- Nedsænk aldrig apparatet eller netledningen i vand.

⚠ Risiko for skoldning!





- **Vent indtil det orange lys lyser, før du åbner bryggesystemet.**
- Åbn aldrig bryggesystemet mens brygningen er i gang.
- Vær opmærksom på, at de tilberedte drikke er meget varme.

⚠ Risiko for elektrisk stød!

- Apparatet er udstyret med et EU-Schukostik (sikkerhedsstik). For at sikre korrekt jordforbindelse i stikkontakter i Danmark skal apparatet tilsluttes med en egnet stik-adapter. Denne adapter (tilladt til maks. 13 ampere) kan bestilles via kundeservice (reservedel nr. 616581).

Kort oversigt over din TASSIMO-maskine

Fold den tilhørende billedside i starten af folderen ud mod venstre inden du læser videre.

- 1 Kabelrum
- 2 TÆND/SLUK-knap
- 3 Aftagelig vandbeholder
 - a Låg til vandbeholder
 - b Flyder
- 4 Kopholder
 - a Opsamlingsbakke
 - b Højdejustering
 - c Drypgitter
- 5 LC-display
- 6 Start/Stop-tast
- 7 Displayelementer
 - a Standby 
 - b Automatik 
 - c Manuel 
 - d Påfyld vandbeholder 
 - e Afkalkning 

- 8 Belysning til kop
- 9 Bøjlelukning
- 10 Bryggesystem
 - a T DISC holder
 - b Stanseanordning
 - c Udløbstud til drikke
 - d Læsevindue til strekcode
- 11 Opbevaringsrum til Service T DISC og den korte vejledning til rensning / afkalkning
- 12 Service T DISC (Første ibrugtagning, rensning og afkalkning)
- 13 Kort vejledning til rensning / afkalkning
- 14 Filterpatronholder
- 15 Filterpatron BRITA Maxtra
- 16 Patronudskiftningsindikator

i Bemærk:

Vi anbefaler, at Service T DISC'en og den korte brugsvejledning altid opbevares i dertil beregnede rum på **bagsiden af maskinen**.

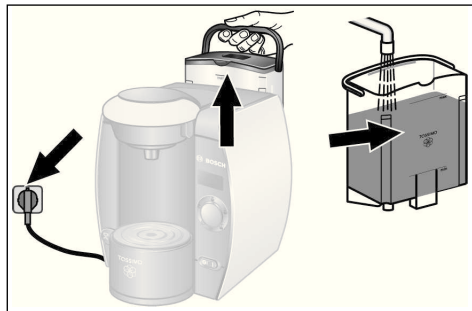

Ibrugtagning af din TASSIMO-maskine

Inden ibrugtagning af din TASSIMO-maskine skal du udtage filterpatronen og overholde følgende punkter:

- ▶ Træk en passende længde af netkablet ud af kabelrummet og tilslut netstikket til lysnettet.
- ▶ Tag vandbeholderen af, rens den grundigt under rindende vand og påfyld frisk, koldt vand indtil MAX-markeringen.
- ▶ Tag Service T DISC'en ud af rummet på bagsiden af maskinen.

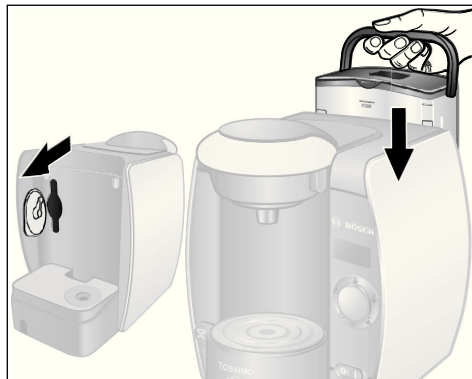

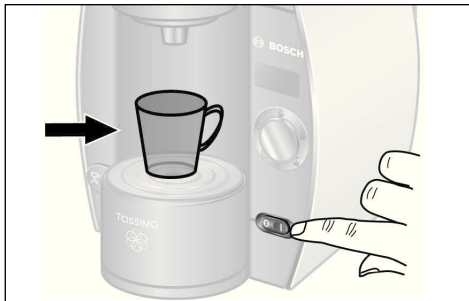

- ▶ Sæt nu vandbeholderen på lige og tryk den helt ned.
- ▶ Sæt Tænd/Sluk-knappen på I. Alle displayelementer lyser kort, derefter lyser \odot Standby.
- ▶ Tag en stor kop (mindst 200 ml) og sæt den på kopholderen.

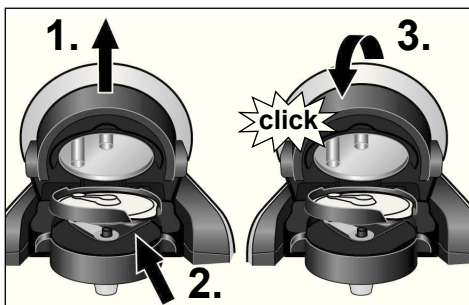

- ▶ 1. Åbn derefter bryggesystemet. Træk hertil blot bøjlelukningen opad.
- ▶ 2. Placer Service T DISC'en med strekkoden nedad på T DISC-holderen. Sørg for, at T DISC'ens flig er fastgjort i udsparringen til højre.
- ▶ 3. Luk derefter bryggesystemet ved at trykke bøjlelukningen godt ned, indtil du hører, at den går i indgreb.
- ▶ 4. Tryk derefter på Start/Stop-tasten. Herefter starter rensningen og koppen fyldes med vand.
- ▶ 5. Tøm koppen efter brygningen og stil den igen på kopholderen.

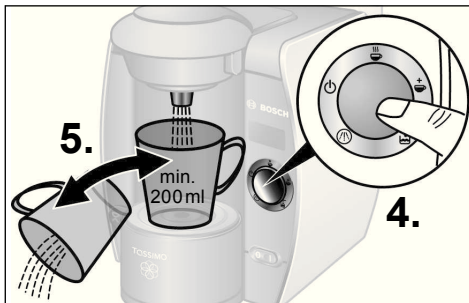

! Vigtigt:

- Gentag ovenstående trin 4. – 5. fire gange.

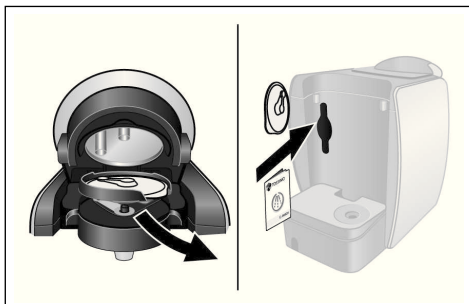

- ▶ Åbn derefter bryggesystemet og tag Service T DISC'en ud og opbevar den i rummet til Service T DISC'en og den korte vejledning på **bagsiden af maskinen** bag vandbeholderen.

BRITA Maxtra vandfiltersystem

I maskiner med vandfiltersystem må der kun anvendes **BRITA Maxtra vandfilterpatroner**.

Du kan købe BRITA Maxtra-patroner i specialforretninger eller direkte hos Bosch-kundeservice (for kontaktoplysninger, se side 194).

Du kan bruge din maskine med eller uden filterpatron. Hvis du ikke ønsker at bruge filteret, skal du blot fjerne filterholderen og filterpatronen fra vandbeholderen.

Gør følgende, hvis maskinen anvendes med en **ny** filterpatron:

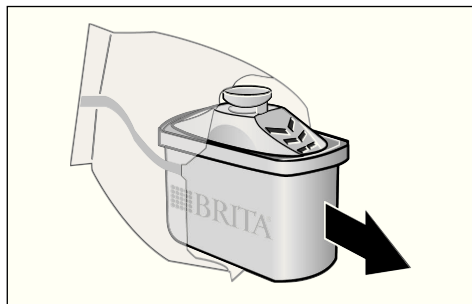

Klargøring og isætning af BRITA Maxtra-filterpatron

► Fjern filterpatronens beskyttelsesfilm.

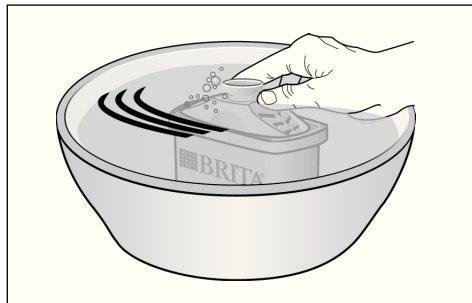

► Dyp filterpatronen i koldt postevand og ryst den let for at fjerne luftboblerne (i ca. 5 sek).

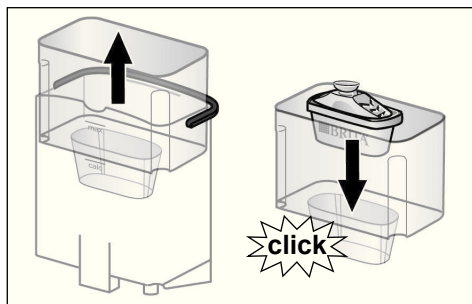

► Tag filterholderen ud af vandbeholderen og sæt filterpatronen i det dertil beregnede kammer på filterholderen, indtil du hører, at den går i indgreb.

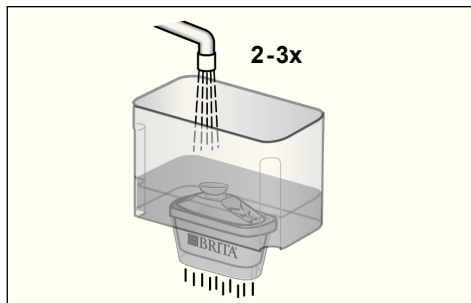

- ▶ Hold filterholderen under vandhanen og fyld den med frisk, koldt vand og lad vandet løbe gennem filteret.
- ▶ Gentag proceduren to til tre gange.
- ▶ Sæt filterholderen med filterpatronen derefter igen i den tomme vandbeholder og fyld beholderen med vand.

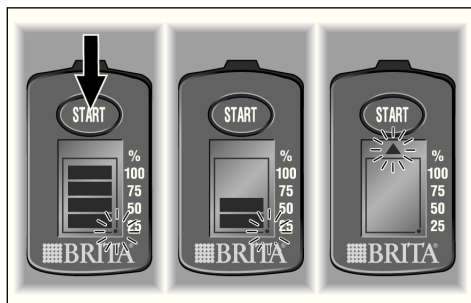
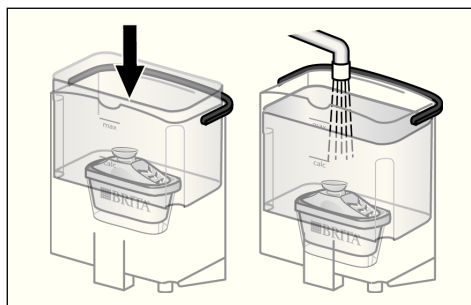

Aktiver

BRITA-patronudskiftningsindikatoren

For at sikre en optimal filterydelse og maksimal kalkbeskyttelse skal BRITA Maxtra-filterpatronen skiftes hver 8. uge. I vandbeholderens låg er der integreret en BRITA-patronudskiftningsindikator, som minder dig om, at filterpatronen skal udskiftes. Statusbjælker angiver, hvornår filterpatronen skal udskiftes.

For at aktivere BRITA-patronudskiftningsindikatoren skal du trykke på Start-knappen og holde den trykket ned, indtil alle fire bjælker vises kort på displayet og blinker to gange.

Den blinkende prik i nederste højre hjørne angiver, at patronudskiftningsindikatoren er aktiveret. Alle fire bjælker bør være synlige. Fra det tidspunkt forsvinder der en bjælke hver 2. uge. Når alle bjælker er forsvundet efter otte uger og pilen blinker, skal filterpatronen skiftes ud.

Til udtagning trækkes filterpatronen ud ved fligen.

Gå frem efter anvisningerne i afsnittet "BRITA Maxtra-vandfiltersystem" til klargøring af en ny filterpatron og nulstil BRITA patronudskiftningsindikatoren.

Din TASSIMO-maskine er nu driftsklar.

f Bemærk:

Køb allerede en ny filterpatron, når der kun vises en bjælke.

Du kan købe BRITA Maxtra-patroner i specialforretninger eller direkte hos Bosch-kundeservice (for kontaktoplysninger, se side 194).

Betjenings- og displayelementer



Tænd/Sluk-knap

Med Tænd/Sluk-knappen kan du sætte din TASSIMO-maskine i standby ⏻ modus eller slukke den helt. Når den tændes lyser alle 5 displayelementer kort. Standby-lyssignalet forbliver tændt, så længe maskinen er i drift.

i Bemærk:

For at spare strøm bør du slukke din TASSIMO-maskine helt efter hver brug.



Start/Stop-tast

Når en T DISC efter eget valg er placeret korrekt i din TASSIMO-maskine, kan du aktivere brygningen ved at trykke på Start/Stop-tasten. Ved gentaget tryk på tasten kan du stoppe brygningen før tiden, for at tilpasse drikken din egen personlige smag.

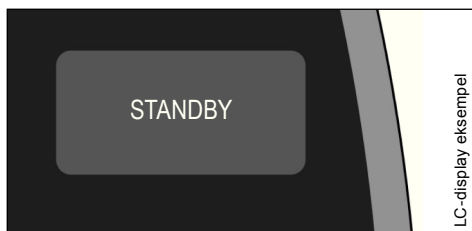

Displayelementer

LC-display vejleder dig med tilberedningen af din drik. Den viser hvert enkelt trin af brygningen på din TASSIMO-maskine og hjælper dig med tilberedningen af din varme drik efter dine personlige ønsker.



- Mens din drik bliver brygget, viser LCD-display den resterende tid for brygningen grafisk.

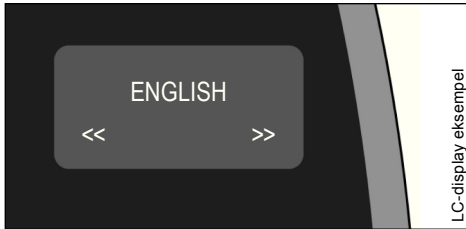

- Sprogindstillingen for LCD-display kan nemt ændres.

Der kan vælges mellem følgende sprog:

Deutsch	Čeština
English	Slovenčina
Français	Română
Español	Nederlands
Italiano	Dansk
Svenska	Norsk
Português	Suomi
Ελληνικά	Українська
Polski	Български
Русский	Magyar

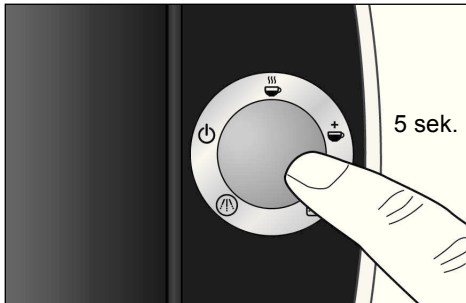

Sprogindstillinger

Sprogindstillingerne kan tilpasses på følgende måde:

Maskinen skal være i Standby-modus og være driftsklar (det orange lys skal lyse).

- Kontroller, om T DISC er blevet **taget ud** og at bryggesystemet er lukket.
- Tryk på Start/Stop-tasten og hold den nede i ca. 5 sekunder. LC-displayet viser ENGLISH som standardindstilling.
- For at ændre sproget skal du holde tasten nede, indtil det ønskede sprog vises.
- Vent i ca. 10 sekunder, indtil indstillingen gemmes automatisk.

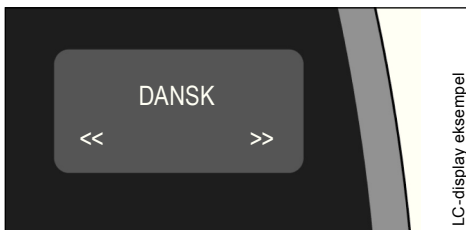

Din TASSIMO-maskine vender automatisk tilbage til Standby-modussen efter indstillingen af sprog og er nu driftsklar.



7a Standby

 Standby lyser orange, når du sætter Tænd/Sluk-knappen på I. Du kan nu åbne bryggesystemet, tage T DISC'en ud, eller sætte en ny i.



7b Automatik ☕

☕ Automatik lyser grønt, når din TASSIMO-maskine er klar til at brygge. ☕ Automatik blinker, direkte efter at du har aktiveret brygningen ved at trykke på Start/ Stop-tasten.

Åbn aldrig bryggesystemet mens brygningen er i gang.

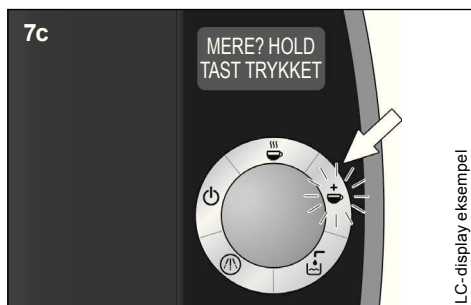

7c Manuel ☕

☕ Manuel lyser grøn, når brygningen er afsluttet. Din drik er klar. Du har dog inden for 20 sekunder mulighed for at forlænge brygningen ved at holde Start/Stop-tasten nede og dermed mindske din driks styrke. Derved bliver din drik mildere. ☕ Manuel blinker under tilberedningen. Åbn aldrig bryggesystemet mens brygningen er i gang.

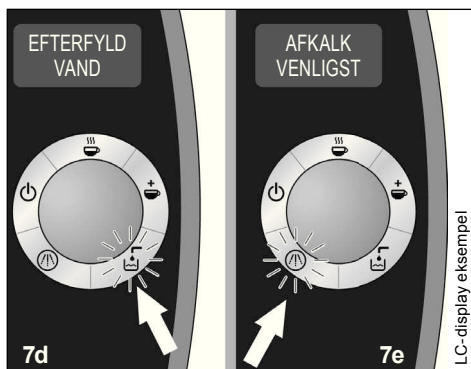

7d Påfyld vandbeholder 🚰

🚰 Påfyld vandbeholder blinker rød, når den aftagelige vandbeholder igen skal påfyldes med vand. Tag vandbeholderen ud, påfyld den med vand og sæt den tilbage i din TASSIMO-maskine.

7e Afkalkning 🧼

🧼 Afkalkning lyser rød, når din TASSIMO-maskine skal afkalkes. Afkalk maskinen udelukkende i henhold til anvisningen i kapitlet "Afkalkning".

Kopstørrelse



Med højdejusteringen til kopholderen har du mulighed for tilpasse kopper og glas til den valgte drik. Anvend grundindstillingen til almindelige kopper. Du kan tilpasse kopholderen små kopper (fx espressokopper) ved at dreje højdejusteringen mod uret, indtil den går i indgreb.

Desuden kan du tage kopholderen helt ud, når der anvendes store kopper eller glas.

i Bemærk:

Du bør vælge en kop af passende størrelse for hver type drik, for at undgå, at drikken løber over.

Kopstørrelsen er angivet på T DISC-emballagen.

Tilberedning af drikke

! Vigtigt:



- Påfyld dagligt vandbeholderen **udelukkende** med frisk, koldt vand (ikke mineralvand med kulsyre).

i Bemærk:

Sproginstillingen for LC-displayet kan nemt ændres. Gå frem efter anvisningen i afsnittet "Betjenings- og displayelementer".

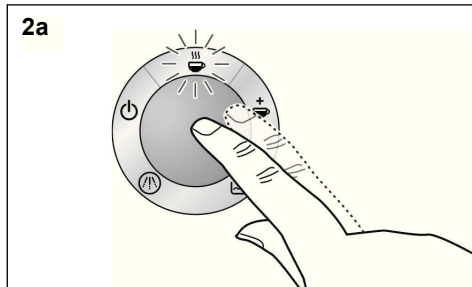
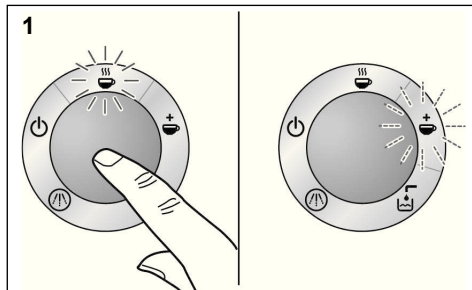
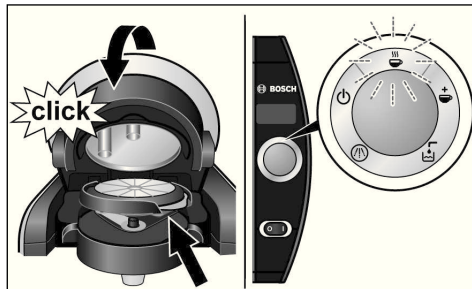

Din TASSIMO-maskine skal være driftsklar. Det kan du se på den lysende  Standby.





- ▶ Alt efter drik skal du først sætte en passende kop på kopholderen. Afstanden mellem koppens kant og bryggesystemet bør være så kort som muligt, for at undgå unødige sprøjt.
- ▶ Åbn derefter bryggesystemet ved at trække bøjlelukningen opad.
- ▶ Vælg en T DISC og anbring den med den påtrykte folie nedad i T DISC-holderen. Sørg for, at T DISC'ens flig er placeret i udsparingen til højre.
- ▶ Luk bryggesystemet med bøjlelukningen godt til, indtil det går i indgreb.  Standby blinker, mens stregkoden læses.  Automatik lyser grøn, når din TASSIMO-maskine er klar til at brygge din drik.

Din TASSIMO-maskine er altid klar til at brygge din yndlingsdrik automatisk. Med TASSIMO kan du dog tilpasse drikkenes styrke din egen personlige smag

1. Automatisk drift:

Du starter brygningen ved at trykke på Start/Stop-tasten.  Automatik blinker. Når den automatiske brygning er afsluttet lyser  Manuel. Din drik er færdig i henhold til en forudindstillet optimal aroma.

2. Manuel drift:

a en kraftigere aroma og mindre mængde: start brygningen ved at trykke på Start/Stop-tasten.  Automatik blinker. Under brygningen kan du alt efter ønsket aroma afslutte brygningen før tiden ved at trykke på Start/Stop-tasten. Din drik er klar.  Manuel lyser i 20 sekunder.

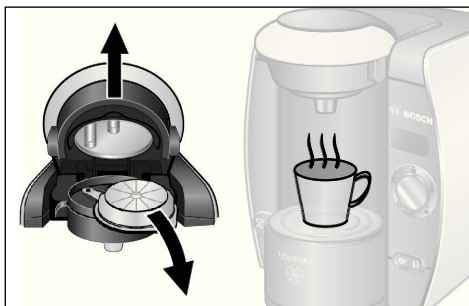
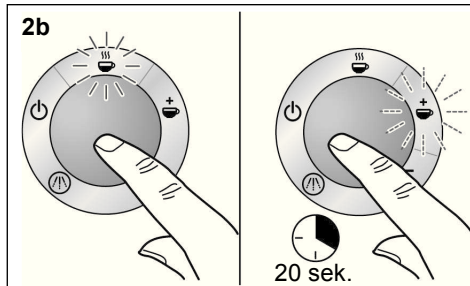

⚠ Risiko for skoldning!

- Vent indtil det orange lys lyser, før du åbner bryggesystemet.
- Åbn aldrig bryggesystemet mens brygningen er i gang.
- Vær opmærksom på, at de tilberedte drikke er meget varme.

T DISC opbevaring

T DISCs kan opbevares uden videre både i deres indpakning og i andre beholdere efter eget valg. Det er afgørende, at de opbevares køligt og tørt. Det er ikke nødvendigt at opbevare T DISCs i køleskabet.

Dine T DISCs må ikke opbevares i fryseren. Så længe yderemballage ikke er blevet åbnet, må T DISCs anvendes indtil sidste holdbarhedsdato.

Denne er påtrykt T DISC-folieemballage. Ellers bør T DISC'ene bruges inden 6 uger.

b en mild aroma og en større

mængde: start brygningen ved at trykke på Start/Stop-tasten.

☕ Automatik blinker. Når den automatiske brygning er afsluttet, lyser ☕ Manuel. Du har inden for 20 sekunder mulighed for at forlænge brygningen ved at trykke på Start/Stop-tasten og holde nede for at opnå en mildere aroma. Din drik er klar.

- ▶ Når den pågældende brygning er afsluttet, vender din TASSIMO-maskine efter 20 sekunder tilbage til Standby-modus.
- ▶ Åbn først bryggesystemet, når ⏻ Standby lyser. T DISC'en kan tages ud. Du kan nu nyde din drik i fulde drag. Du kan umiddelbart derefter tilberede den næste drik.
- ▶ Hvis du ikke tilbereder flere drikke, anbefaler vi, at du slukker din TASSIMO-maskine via Tænd/Sluk-knappen.

i Bemærk:

- Når brygningen starter, kan der forekomme korte bryggepauser. De sørger for en optimal udvikling af smagen.
- Tag altid den anvendte T DISC ud direkte efter brygningen. Tag hertil fat i fligen for at undgå at berøre varme flader. Vend T DISC'en hurtigt efter udtagningen, så den påtrykte side vender opad og drypning undgås.

Pleje og daglig rengøring

⚠ Risiko for elektrisk stød!

- Sluk maskinen og træk netstikket ud inden rengøring.
- Nedsænk aldrig maskinen i vand.
- Anvend ikke en damprens.

Rens din TASSIMO-maskine jævnligt for at sikre drikkenes kvalitet. Hvis du ikke har brugt din maskine i længere tid, bør du altid foretage adskillige rensninger

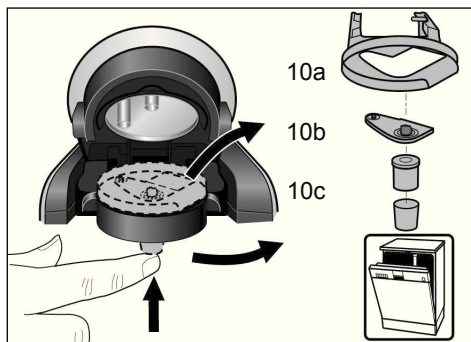
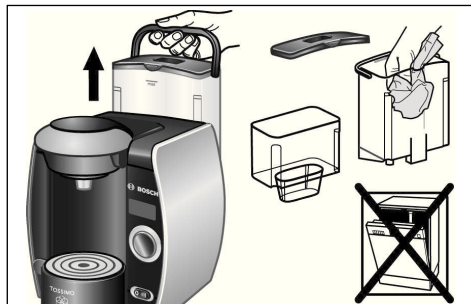
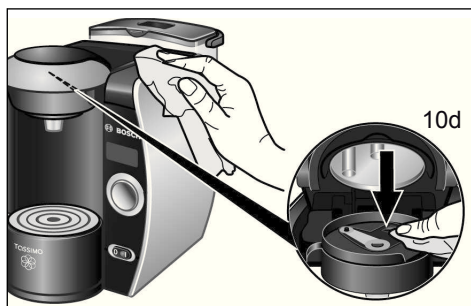

med Service T DISC'en, for at sikre den sædvanlige kvalitet af drikken (se kapitel "Ibrugtagning af din TASSIMO-maskine"). Anvend ikke skurende rengøringsmidler eller damprensere.

- ▶ Rengør læsevinduet til stregekoden (10d) jævnligt med en blød, fugtig klud, så T DISC'en stregekode kan læses pålideligt.
- ▶ Du kan tørre maskinens kabinet af med en blød, fugtig klud.
- ▶ Vandbeholderen og filterpatronholderen må kun skylles med vand og ikke kommes i opvaskemaskinen.
- ▶ Vandbeholderens låg må ikke vaskes op i opvaskemaskinen.
- ▶ Alle kopholderens dele kan nemt renses i opvaskemaskinen.
- ▶ Tag T DISC-holderen (10a), stanseanordningen (10b) og udløbstuden til drikke (10c) og rens dem grundigt. Alle dele kan også kommes i opvaskemaskinen. Hvis du tilbereder forskellige drikke efter hinanden, kan du indimellem hurtigt og nemt rens stanseordningen manuelt under rindende vand.
- ▶ Vi anbefaler en regelmæssig rensning af bryggesystemet under anvendelse af Service T DISC'en, som beskrevet i kapitlet "Ibrugtagning af din TASSIMO-maskine".

⚠ Advarsel:

- Stanseanordningen kan være meget varm umiddelbart efter brygningen.

! Vigtigt:

- Vi anbefaler, at du lægger Service T DISC'en tilbage i opbevaringsrummet på bagsiden af maskinen (11) efter brug.

! Info:

Hvis du har tilberedt et mælkeholdig drik eller en kakaodrik, anbefaler vi først at rens stanseanordningen og derefter bryggesystemet med Service T DISC'en, før du tilbereder endnu en drik.

Afkalkning

Din TASSIMO-maskine er udstyret med et automatisk afkalkningsprogram. Hvis  Afkalkning lyser, når maskinen er tændt, bør du straks udføre afkalkningsprogrammet. Hvis afkalkningen ikke udføres efter anvisning, kan maskinen blive beskadiget.

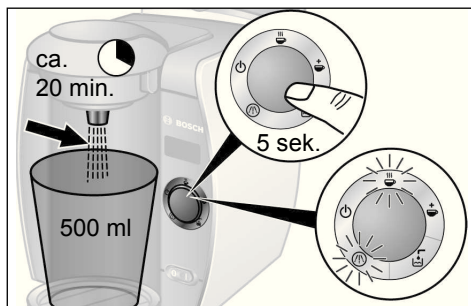
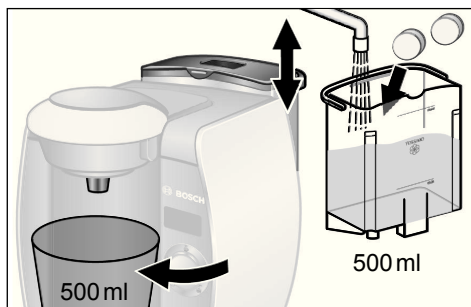

! Vigtigt:

- Hvis vandet er meget hårdt, eller hvis du konstaterer øget dampudvikling eller drikkeportioner, der afviger fra det ønskede, skal maskinen afkalkes før tid!

Du kan købe egnede afkalkningsmidler online på www.tassimo.com, hos Bosch kundeservice (artikelnr. 310967, kontaktoplysninger, se s. 194) eller i specialforretninger.

i Bemærk:

- Afbryd aldrig afkalkningsprogrammet.
- Drik ikke væsker.
- Brug aldrig eddike eller andre eddikebaserede afkalkningsmidler.
- Inden afkalkningsprogrammet startes er det tvungene nødvendigt, at filterholderen med filterpatronen tages ud.

Udførelse af afkalkningsprogram

- ▶ Tag TASSIMO-maskinens vandbeholder af og tag Service T DISC'en (12) ud. Anbring DISC'en med stregkoden nedad i bryggesystemet og luk det med bøjlelukningen.
- ▶ Fyld vandbeholderen indtil afkalkningsmærkingen (0,5l) og tilsæt afkalkningsmidlet efter producentens anvisning.

i Bemærk:

Ved hårdt vand øges doseringen af afkalkningsmidlet.

- ▶ Sæt nu vandbeholderen på lige og tryk den helt ned.
- ▶ Tag kopholderen ud og sæt en passende beholder med en volumen på mindst 500 ml under udløbstudet til drikke.
- ▶ **Tryk på Start/Stop-tasten og hold den nede i mindst 5 sekunder for at aktivere afkalkningsprogrammet.**

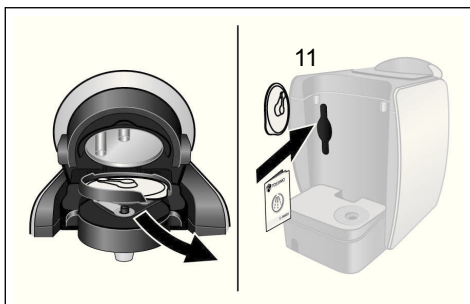
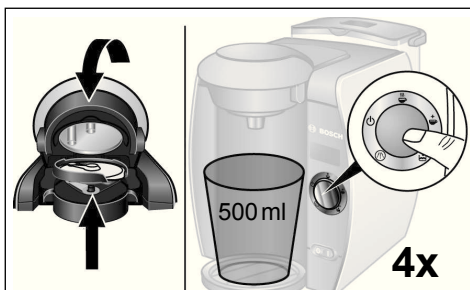
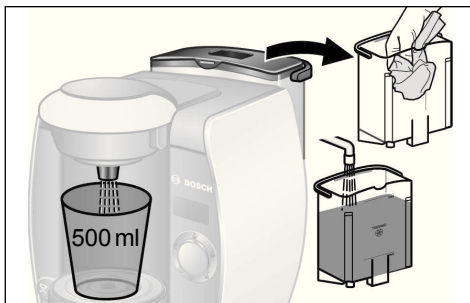

- ▶ Afkalkningsprogrammet kører nu automatisk; Afkalkning og Automatik blinker. (Programmets varighed er ca. 20 minutter). Afkalkningsvæsken pumpes med flere pauser gennem maskinen og løber ned i beholderen indtil vandbeholderen næsten er tom. Der vil altid forblive en rest vand i vandbeholderen.
- ▶ Standby lyser, når afkalkningsprogrammet har kørt i ca. 20 minutter. Tøm beholderen og sæt den igen under udløbstuden til drikke.
- ▶ Skyl vandbeholderen grundigt og fyld den med frisk vand indtil MAX-markeringen.
- ▶ Sæt den derefter igen ind i din TASSIMO-maskine.
- ▶ Åbn og luk bryggeenheden (Service T DISC forbliver i T DISC-holderen) og tryk på Start/Stop-tasten. Maskinen skyller. Gentag proceduren fire gange. Din TASSIMO-maskine er blevet afkalket.
- ▶ Åbn derefter bryggesystemet og tag Service T DISC'en ud og opbevar den i rummet til Service T DISC'en og den korte vejledning på bagsiden af maskinen (11).
- ▶ Sæt filterholderen med filterpatronen i vandbeholderen.
- ▶ Din TASSIMO-maskine er driftsklar igen.

Bortskaffelse

Maskinen er mærket iht. det europæiske direktiv 2002/96/EC om affald af elektriske og elektroniske produkter (waste electrical and electronic equipment – WEEE).

Direktivet fastsætter fælles EU-regler om tilbagetagelse, håndtering og genbrug af elskrot. Du kan få nærmere informationer om aktuelle muligheder for bortskaffelse i faghandlen.

Ret til ændringer forbeholdes.

! Vigtigt:



- Bosch er kun producent af TASSIMO-maskinen. Derfor kan Bosch ikke påtage sig nogen leveringsgaranti for TASSIMO T DISCs.
- Kontakt www.tassimo.com for at købe drik T DISCs online.

! Vigtigt:





- Patronudskiftningsindikatoren er udstyret med et indbygget batteri. Batteriet skal bortskaffes i henhold til de gældende forskrifter.
- Aflever vandbeholderens låg med patronudskiftningsindikatoren på offentlige genbrugspladser eller i specialforretninger, i henhold til forskrifterne for farligt affald.

Sådan afhjælper du selv problemer

I den efterfølgende tabel finder du løsninger til problemer eller fejl, som kan opstå ved brug af din TASSIMO-maskine og som du selv nemt kan afhjælpe. Hvis du ikke kan finde en passende løsning til et specielt problem, så kontakt vores kundeservice.

Problem	Mulig årsag	Løsning
Maskinen virker ikke; ingen af symbolerne lyser.	Der er ingen strømtilførsel.	Kontroller, at maskinen er tilsluttet lysnettet korrekt.
Jeg kan ikke læse LCD-displayet, fordi det er på det forkerte sprog.	Du kan eventuelt ændre sprogindstillingen.	Gå frem som beskrevet i afsnittet "Betjenings- og displayelementer".
Maskinen brygger, men der udleveres ikke en drik.	Vandbeholderen er ikke anbragt korrekt.	Kontroller, at vandbeholderen er anbragt korrekt.
	Vandbeholderen blev taget af under brygningen eller der er luft i systemet.	Genanbring vandbeholderen i korrekt position i den TASSIMO-maskine. Start rengøringen med Service T DISC'en.
	Flyderen i vandbeholderen har sat sig fast.	Rens vandbeholderen og sørg for, at flyderen kan flytte sig.
 Automatisk modus virker ikke, maskinen forbliver i standby-modus.	Der er ikke indsat nogen T DISC.	Kontroller, om T DISC'en er blevet sat i.
	Stregkoden kunne ikke læses.	Rengør læsevinduet stregkoden og prøv igen, eller glat stregkoden på T DISC'en ud med tommelfingeren.
		Brug en anden T DISC. Kontakt TASSIMO support, hvis problemerne fortsætter.
 Automatisk modus springes over, maskinen går direkte i  Manuel modus.	Stregkoden kunne ikke læses.	Rengør læsevinduet til stregkoden.
		Brug en anden T DISC.
		Du kan stadig brygge drikken ved at holde start/stop-knappen nede.

Yderligere oplysninger om kundeservicen finder på nettet på www.tassimo.com

Problem	Mulig årsag	Løsning
Kvaliteten af crema er blevet forringet.	Udløbstuden til drikke er tilstoppet eller tilsmudset.	Tag udløbstuden til drikke af bryggeenheden og tag dornen af. Saml delene efter grundig rengøring, og sæt dem ind i bryggeenheden igen.
Bryggeenheden kan ikke lukkes forsvarligt.	Dornen / T DISC-holderen er ikke isat korrekt.	Isæt T DISC-holderen og dornen korrekt.
	T DISC'en er ikke isat korrekt.	Isæt T DISC'en igen og sørg for, at den er placeret korrekt.
	Bryggeenheden er ikke lukket korrekt.	Tryk bøjlelukningen godt ned indtil den hørbart går i indgreb.
Der drypper vand fra bryggeenheden.	T DISC'en er beskadiget eller lækker.	Stand brygningen, tag T DISC'en ud og rens bryggeenheden.
	Dornen er enten ikke sat ind eller ikke sat korrekt i.	Kontroller, at dornen er sat korrekt i.
Der er vand på overfladen under kopholderen.	Vandet stammer fra kondensering.	Der kan forekomme kondensering. Dette er ikke en fejl. Fjern det med en klud.
Service T DISC'en er beskadiget eller gået tabt.	Service T DISC'en skal altid anvendes til rensning og afkalkning.	Du finder Service T DISC'en i opbevaringsrummet på bagsiden af maskinen.
		Service T DISC'en kan købes hos Bosch kundeservice (artikelnr. 611632, for kontaktoplysninger, se side 194).
 Påfyld vandbeholder lyser selv om der er tilstrækkelig vand i beholderen.	Flyderen i vandbeholderen har sat sig fast.	Rens vandbeholderen og sørg for, at flyderen kan flytte sig.
 7d og  7e blinker samtidig og det er ikke muligt at brygge drikke.	Der er en fejl på maskinen.	Sluk maskinen med tænd/sluk-knappen, vent i ca. 5 minutter og tænd maskinen igen. Hvis  7d og  7e stadig blinker, bedes du kontakte TASSIMO support.

Yderligere oplysninger om kundeservicen finder på nettet på www.tassimo.com

Problem	Mulig årsag	Løsning
⚠ Afkalkning blinker selv om du bruger blødt vand.	Selv blødt vand indeholder små mængder opløst kalk.	Afkalk maskinen. Du kan købe egnede afkalkningsmidler online på www.tassimo.com , hos Bosch kundeservice (artikelnr. 310967, kontaktoplysninger, se s. 194) eller i specialforretninger.
Filterpatronudskiftnings-indikatoren virker ikke mere.	Gå frem som beskrevet på side 138.	Hvis filterpatronudskiftnings-indikatoren stadig ikke virker, bedes du kontakte TASSIMO support.
Kopbelysning og LCD-display er slukkede.	Efter 1 minuts inaktivitet vender maskinen automatisk tilbage til standby-modus for at spare strøm.	Åbn og luk bryggeenheden eller tryk på start/stop-knappen for at genaktivere funktionerne.
Kan jeg slukke for kopbelysningen?	–	Nej, kopbelysningen tændes og slukkes automatisk, når maskinen aktiveres.

Yderligere oplysninger om kundeservicen finder på nettet på www.tassimo.com

Takk for at du valgte dette TASSIMO-produktet.

Med en TASSIMO kan du til enhver tid nyte en kopp med din varme favoritt drikk. En forførerisk latte macchiato, en skummende cappuccino, en aromatisk kaffe, en sterk espresso, en kopp te eller en kakaospesialitet er nå bare et tastetrykk unna.

Din TASSIMO må kun benyttes med de spesialutviklede kapslene; TASSIMO-T DISC'er. Når du plasserer en T DISC i maskinen vil TASSIMO kaffemaskinen automatisk lese strekkoden på T DISC'en. Strekkoden inneholder en nøyaktig beskrivelse av væskemengde, tilberedningstid og temperatur på den valgte drikken.

T DISC'ene er nøyaktig tilpasset TASSIMO-maskinens bryggesystem og gir derfor en perfekt opplevelse hver gang, kopp etter kopp. Vennligst benytt kun de spesialutviklede T DISC'ene sammen med din TASSIMO-maskin, slik at du unngår skader på maskinen.

Innholdsfortegnelse

Sikkerhetsinformasjon.....	153
Oversikt over din TASSIMO-maskin	154
Ta i bruk din TASSIMO-maskin.....	154
BRITA Maxtra vannfiltreringssystem.....	156
Betjeningselementer og visningssymboler.....	158
Koppestørrelse	161
Tilberedning av drikker.....	161
Pleie og daglig rengjøring	163
Avkalking	165
Avfallshåndtering.....	167
Problemer du kan løse selv.....	168
Garanti.....	193
TASSIMO-hjelp	195

! Viktig:

- Vennligst les bruksanvisningen og miniveiledningen nøye, følg veiledningene i disse og ta godt vare på dem.

Sikkerhetsinformasjon

Fare for elektrisk støt!

- Denne maskinen er beregnet for tilberedning av normale mengder drikke i private og lignende husholdninger, ikke for kommersiell bruk. Bruksområder i private og lignende husholdninger omfatter blant annet små kantiner i forbindelse med butikk- eller kontordrift, jordbruks- og andre typer næringer, samt til bruk av gjester på pensjonater, mindre hoteller eller lignende.
- Maskinen må benyttes og lukkes i tråd med anvisningene på typeskiltet.
- Din TASSIMO-maskin må ikke benyttes dersom det har oppstått en skade på maskinen eller strømkabelen.
- Maskinen skal kun brukes innendørs og ikke høyere enn 2000 meter over havet.
- Personer (også barn) med reduserte sansevner eller mentale ferdigheter, eller som ikke har den erfaringen og kunnskapen som kreves, skal ikke bruke maskinen med mindre de er under tilsyn eller er blitt forklart hvordan maskinen skal håndteres av en person som er ansvarlig for deres sikkerhet.
- Hold barn borte fra maskinen.
- Barn må være under tilsyn for å unngå at de leker med maskinen.
- Dersom det oppstår en feil må støpslet øyeblikkelig trekkes ut av strømkontakten.
- For å unngå personskader må reparasjoner av maskinen, som f.eks. utskiftning av en skadet strømkabel, kun utføres av en representant fra vår kundeservice.
- Maskinen eller strømkabelen må aldri settes ned i vann.

Fare for skålding!

- **Brygge(koke)enheten skal ikke åpnes før det oransje lyset lyser.**
- Brygge(koke)enheten må aldri åpnes når maskinen er i ferd med å tilberede en drikk.
- Husk at drikkene som tilberedes er svært varme.

Oversikt over din TASSIMO-maskin

Før du leser videre bør du åpne klaffen med bilder på venstre side i begynnelsen av dette heftet.

- 1 Kabelrom
- 2 På/av-bryter
- 3 Avtakbar vanntank
 - a Lokk på vanntank
 - b Flottør
- 4 Koppeholder
 - a Beholder for væske
 - b Høydejustering
 - c Dryppegitter
- 5 LCD-skjerm
- 6 Knapp for start/stopp
- 7 Funksjonssymboler
 - a Standby 
 - b Automatisk 
 - c Manuell 
 - d Fyll vanntanken 
 - e Avkalking 

- 8 Lampe (mot koppen)
- 9 Låsebøyle
- 10 Bryggeenhet
 - a T DISC-holder
 - b Stanseenhet
 - c Væskeutløp
 - d Strekkodeleser
- 11 Oppbevaringsrom for Service T DISC og miniveiledning for rengjøring og avkalking
- 12 Service T DISC (førstegangs bruk, rengjøring og avkalking)
- 13 Miniveiledning for rengjøring og avkalking
- 14 Filterhylseholder
- 15 Filterhylse BRITA Maxtra
- 16 Indikator for bytte av filterhylse

Merk:

Vi anbefaler at Service T DISCen og miniveiledningen alltid oppbevares i oppbevaringsrommet på **baksiden av maskinen**.

Ta i bruk din TASSIMO-maskin

Før du tar i bruk din TASSIMO-maskin for første gang må du huske på å ta ut filterhylsen og passe på følgende punkter:

- ▶ Trekk ut en passende lengde av strømkabelen og sett støpslet i en strømkontakt.
- ▶ Ta ut vanntanken, gjør den grundig rent under rennende vann og fyll den med friskt, kaldt vann opp til MAX-merket.
- ▶ Ta ut Service T DISCen av oppbevaringsrommet på baksiden av maskinen.

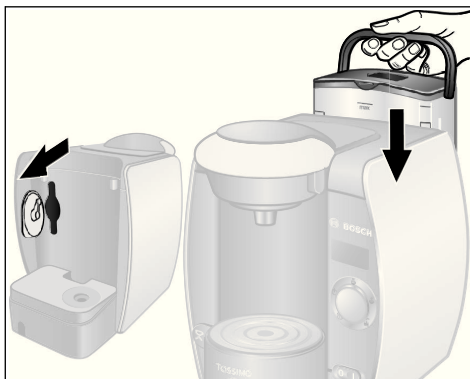
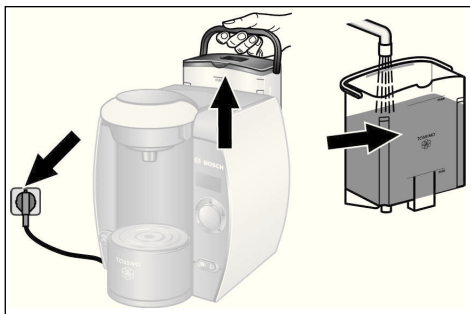

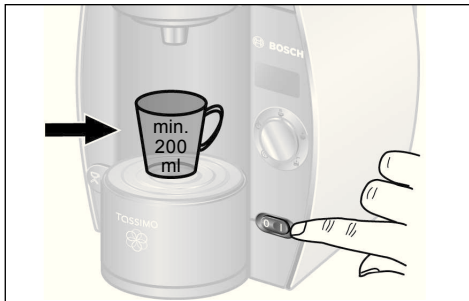

- ▶ Sett vanntanken på plass og trykk den nedover til den sitter ordentlig på plass.
- ▶ Trykk på/av-bryteren til I-stilling. Alle symbolene lyser kort, deretter lyser ⏻ Standby-symbolet.
- ▶ Finn fram en stor kopp (minst 200 ml) og sett den på koppeholderen.

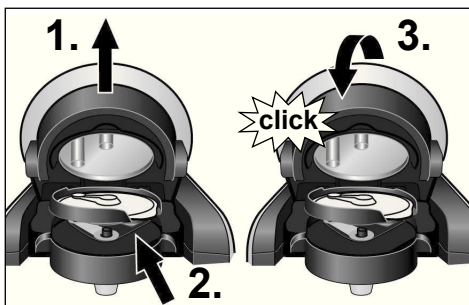

- ▶ 1. Åpne bryggeenheten. Dette gjør du ved å skyve låsebøylen oppover.
- 2. Legg Service T DISCen med strekkoden vendt nedover på T DISC-holderen. Pass på at klaffen på T DISCen plasseres i den dertil beregnede plassen på høyre side.
- 3. Lukk bryggeenheten ved å trykke låsebøylen ned til du hører at den klikker på plass.
- 4. Deretter trykker du på start/stopp-knappen. Rengjøringsprosessen startes og koppen blir fylt med vann.
- 5. Når prosessen er ferdig tømmer du koppen og setter den tilbake på koppeholderen.

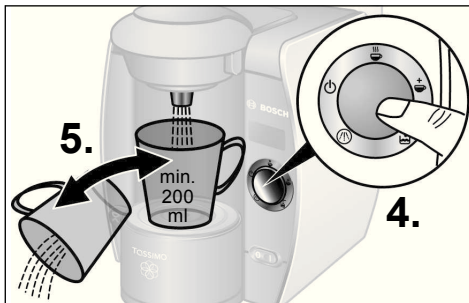

! Viktig:

- Vennligst gjenta skritt 4. og 5. fire ganger.

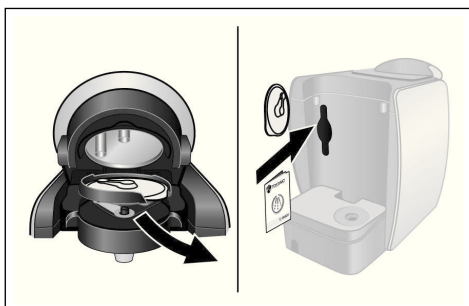

- ▶ Til slutt åpner du bryggeenheten og tar ut Service T DISCen og setter den tilbake i oppbevaringsrommet for Service T DISCen og miniveiledningen på **baksiden** av vanntanken.

BRITA Maxtra vannfiltreringssystem

Modeller med vannfiltreringssystem må kun bruke BRITA Maxtra vannfilterhylser.

BRITA Maxtra-hylser kan kjøpes hos din TASSIMO-forhandler eller direkte fra Bosch-kundetjeneste (kontaktadresser er oppført på side 194).

Maskinen kan benyttes med eller uten filterhylser. Dersom du ikke ønsker å bruke filter kan du fjerne filterholderen og filterhylsen fra vanntanken.

Dersom maskinen skal brukes med en **ny** filterhylse går du fram på følgende måte:

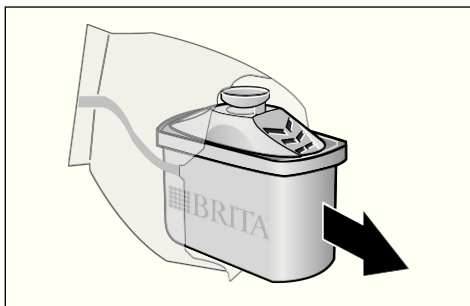

Hvordan legge i en BRITA Maxtra filterhylse

► Fjern plastfolien rundt filterhylsen.

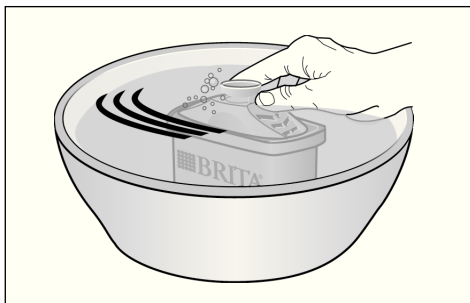

► Plasser filterhylsen i kaldt vann og rist den forsiktig slik at luftboblene forsvinner (ca. 5 sekunder).

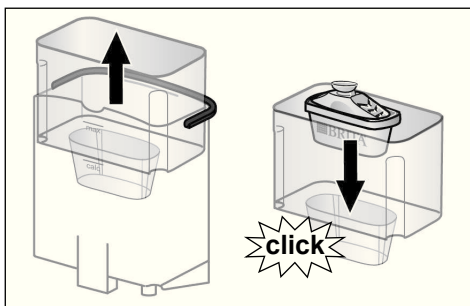

► Ta filterholderen ut av vanntanken og sett filterhylsen på plass i filterholderkammeret slik at du hører at det klikker på plass.

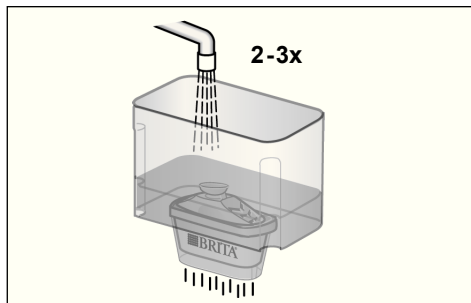

- ▶ Hold filterholderen under vannkranen og fyll den med friskt, kaldt vann slik at vannet renner gjennom filteret.
- ▶ Gjenta denne prosessen to eller tre ganger.
- ▶ Nå kan du sette filterholderen med filterhylsen på plass i den tomme vanntanken og deretter fylle opp vanntanken med vann.

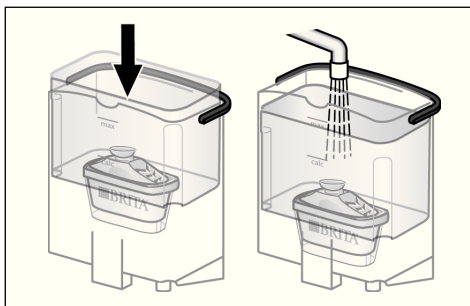

Aktivering av indikatoren for bytte av BRITA filterhylse

For å oppnå en optimal vannfiltrering og maksimal beskyttelse mot kalkavleiringer bør BRITA Maxtra filterhylsene byttes ut hver 8. uke.

Lokket på vanntanken inneholder en indikator for bytte av BRITA filterhylsen, som minner deg på når filterhylsen bør skiftes ut. Strekene angir når filterhylsen bør skiftes ut.

For å aktivere indikatoren for utskifting av BRITA filterhylsen trykker du på startknappen og holder den inne helt til alle fire strekene på indikatoren lyser og blinker to ganger.

Det lille blinkende lyset nederst i høyre hjørne viser at indikatoren for skifte av filterhylsen er aktivert og aktiv. Alle fire strekene skal vises.

Fra dette tidspunktet vil en strek forsvinne hver andre uke. Når alle strekene er forsvunnet og pilen lyser (etter 8 uker) betyr det at du bør skifte ut filterhylsen.

Når du skal fjerne filterhylsen drar du den ganske enkelt ut av holderen.

For å klargjøre en ny filterhylse følger du veiledningen i avsnittet "BRITA Maxtra vannfiltreringssystem" og nullstiller deretter BRITA filterhylseskifteindikatoren.

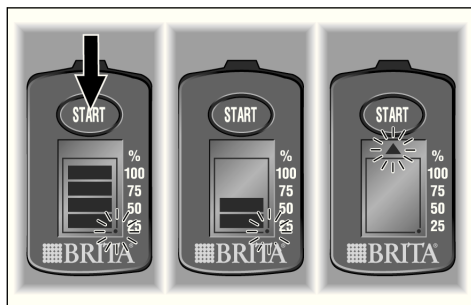

f Merk:

Du bør kjøpe inn en ny filterhylse når indikatoren kun viser en strek. BRITA Maxtra-hylser kan kjøpes hos din TASSIMO-forhandler eller direkte fra Bosch-kundetjeneste (kontaktadresser er oppført på side 194).

Din TASSIMO-maskin er nå klar til bruk.

Betjeningselementer og visningssymboler

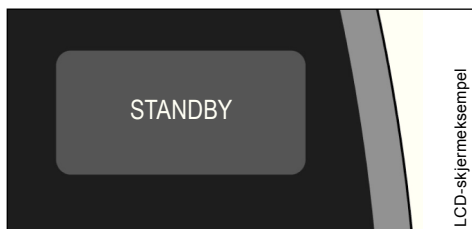

Betjeningselementer

På/av-bryter

Ved hjelp av på/av-bryteren kan du sette din TASSIMO-maskin enten i Standby  modus eller slå den helt av. Når du slår på maskinen vil alle 5 visningssymbolene lyse i noen sekunder. Standby-symbolet fortsetter å lyse så lenge maskinen er slått på.

i Merk:

For å spare strøm bør du alltid slå din TASSIMO-maskin helt av hver gang du er ferdig med å bruke den.

Knapp for start/stopp

Så snart T DISCen du har valgt er lagt korrekt på plass i din TASSIMO-maskin, kan du starte koke/bryggeprosessen ved å trykke på start/stopp-knappen. Ved å trykke på knappen en gang til kan du stoppe prosessen før den er ferdig, for på den måten å tilpasse drikken slik du ønsker.

Visningssymboler

LCD-skjermen gir deg forklarende beskjeder underveis når din drikk lages. Skjermen viser hvert skritt i bryggeprosessen og hjelper deg med å lage den varme drikken du har valgt nøyaktig slik du ønsker det.

- Under bryggeprosessen vises det på skjermen hvor lang tid som gjenstår av prosessen.

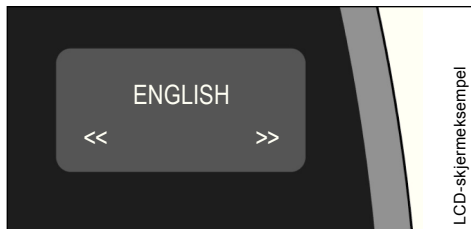

- Det er enkelt å endre språkinnstillingene for skjermtekstene.

Du kan velge mellom følgende språk:

Deutsch	Čeština
English	Slovenčina
Français	Română
Español	Nederlands
Italiano	Dansk
Svenska	Norsk
Português	Suomi
Ελληνικά	Українська
Polski	Български
Русский	Magyar



Språkinnstillinger

Språkinnstillingene endres på følgende måte:

Maskinen må befinne seg i Standby-modus og være klar til bruk (den oransje lampen lyser).

- Kontroller at T DISCen er **fjernet** og at bryggeenheten er lukket.
- Trykk og hold start/stopp-knappen inne i ca. 5 sekunder. LCD-skjermen viser standardinnstillingen ENGLISH.
- Dersom du ønsker å endre på språket holder du knappen inne helt til det språket du ønsker vises.
- Vent i ca. 10 sekunder til innstillingen er blitt lagret automatisk.

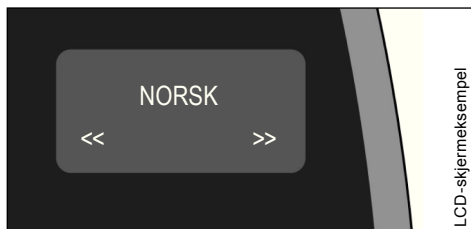

Din TASSIMO-maskin vil automatisk gå tilbake i Standby-modus etter at du har valgt språk, og er nå klar til bruk.

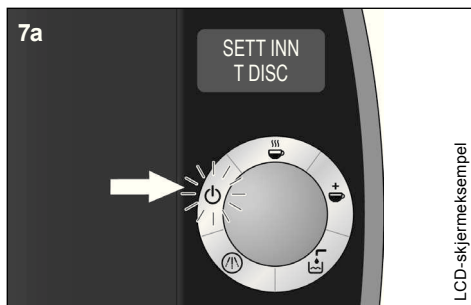

7a Standby

 Standby-symbolet lyser oransje med en gang du setter på/av-bryteren i I-stilling. Brygge(koke)enheten kan nå åpnes og T DISCen fjernes eller du kan legge i en ny.



7b Automatisk ☕

☕ Automatisk-symbolet lyser grønt når din TASSIMO-maskin er klar til bruk.

☕ Automatisk-symbolet blinker straks etter at du har aktivert bryggeprosessen ved å trykke på start/stopp-knappen.

Bryggeenheten må aldri åpnes når maskinen er i ferd med å tilberede en drikk.



7c Manuell ☕

☕ Manuell-symbolet lyser grønt så snart drikken er ferdig. Men innen 20 sekunder kan du forlenge prosessen ved å trykke og holde nede start/stopp-knappen, slik at drikken blir mindre sterk. Du får dermed en mildere/svakere drikk. ☕ Manuell-symbolet blinker så lenge drikken lages.

Bryggeenheten må aldri åpnes når maskinen er i ferd med å tilberede en drikk.

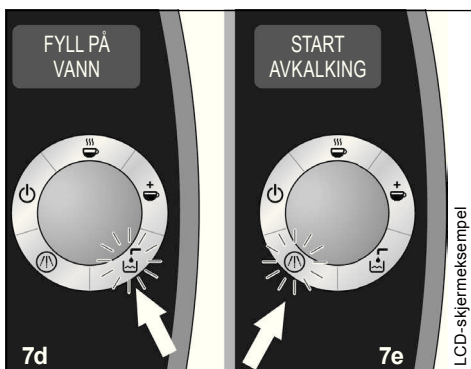

7d Fyll vanntanken ⚗

⚗ Symbolet for fylling av vanntanken blinker rødt når den avtakbare vanntanken må fylles med vann. Ta ut vanntanken, fyll den med vann og sett den tilbake på plass i din TASSIMO-maskin.

7e Avkalking ⚗

⚗ Symbolet for avkalking lyser rødt når din TASSIMO-maskin må avkalkes. Følg veiledningen i kapitlet "Avkalking".

Koppestørrelse



Ved å regulere høyden på koppeholderen kan du tilpasse den til kopper og glass av ulik størrelse. Bruk standardinnstillingen til vanlige kopper. Hvis du vrir høydeinnstillingen i retning mot klokka inntil den klikker på plass heves holderen slik at den passer til små kopper (f.eks. espressokopper). Du kan også fjerne koppeholderen helt dersom du ønsker å bruke store kopper eller glass.

i Merk:

For å forhindre væskesøl bør du velge en passende koppestørrelse til den drikken du skal tilberede.

De ulike koppestørrelsene vises på T DISC-pakningen.

Tilberedning av drikker

! Viktig:



- Fyll vanntanken daglig **kun** med rent, kaldt vann (aldri med mineralvann med kullsyre eller vann som er kjemisk avkalket).

i Merk:

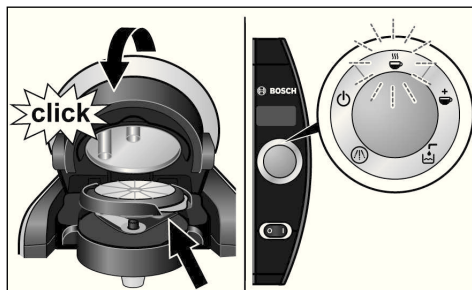
Det er enkelt å endre språkinnstillingene for skjermtekstene. Hvis du ønsker å gjøre dette følger du veiledningen i avsnittet "Betjeningslementer og visningssymboler".



TASSIMO-maskinen må være klar til bruk. Dette vises ved at  Standby-symbolet lyser.

- ▶ Sett en kopp som passer til den drikken du vil lage på koppeholderen. Avstanden fra toppen av koppen og opp til nedre del av bryggeenheten bør være så liten som mulig for å unngå unødvendig væskesøl eller -sprut.
- ▶ Åpne bryggeenheten ved å skyve låsebøylene opp.
- ▶ Velg en T DISC for den drikken du ønsker og legg den med skriften vendt nedover i T DISC-holderen. Pass på at klaffen på T DISCen plasseres i den dertil beregnede plassen på høyre side.
- ▶ Lukk bryggeenheten ved å trykke låsebøylene ned inntil du hører at den klikker på plass.  Standby-symbolet blinker mens strekkoden leses.  Automatisk lyser grønt når din TASSIMO-maskin er klar til å brygge drikken.

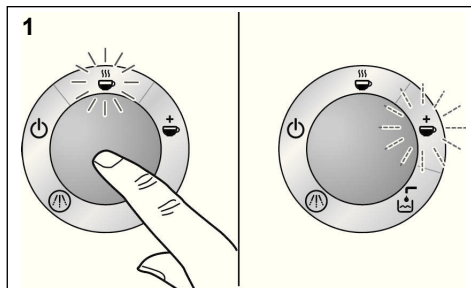

TASSIMO-maskinen er designet slik at den automatisk brygger drikken med optimal aroma hver gang. Du kan også tilpasse drikkens styrke og intensitet til din individuelle smak.

1. Automatisk:

Ved å trykke på start/stopp-knappen startes bryggeprosessen. ☕ Automatisk-symbolet blinker. Når den automatiske prosessen er ferdig lyser symbolet ☕ Manuell. Drikken er nå ferdig brygget for å gi den optimale aroma.

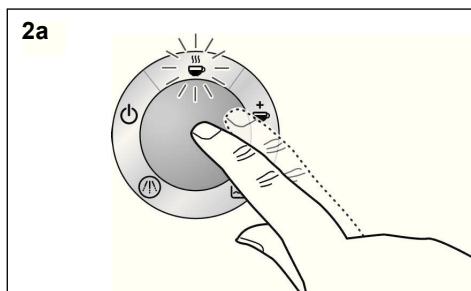

2. Manuell tilpasning:

a kraftigere aroma og mindre mengde:

start bryggeprosessen ved å trykke på start/stopp-knappen.

☕ Automatisk-symbolet blinker. Mens bryggingen pågår kan du endre aromaen på drikken som lages ved å trykke på start/stopp-knappen slik at prosessen avbrytes før den er ferdig. Drikken er ferdig. ☕ Manuell-symbolet lyser i 20 sekunder.

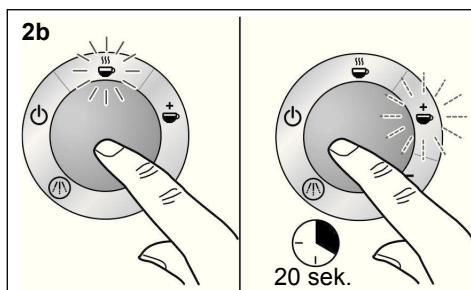

b mild aroma og større mengde:

start bryggeprosessen ved å trykke på start/stopp-knappen.

☕ Automatisk-symbolet blinker. Når den automatiske prosessen er ferdig lyser symbolet ☕ Manuell. I løpet av de neste 20 sekundene kan du forlenge prosessen ved å holde nede start/stopp-knappen og dermed lage en drikk med mildere aroma. Drikken er ferdig.

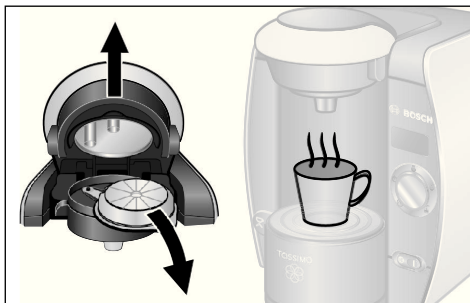

- ▶ Etter avsluttet bryggeprosess går din TASSIMO-maskin etter 20 sekunder tilbake til Standby-modus.
- ▶ Bryggeenheten må ikke åpnes før ☕ Standby-symbolet lyser. T DISC'en kan nå fjernes. Du kan nå nyte din drikk i fred og ro. Du kan straks tilberede en ny drikk.
- ▶ Dersom du ikke ønsker å lage flere drikker anbefaler vi at du slår av TASSIMO-maskinen med på/av-bryteren.

⚠ Fare for skålding!

- Bryggeenheten skal ikke åpnes før det oransje lyset lyser.
- Bryggeenheten må aldri åpnes når maskinen er i ferd med å tilberede en drikk.
- Husk at drikkene som tilberedes er svært varme.

i Merk:

- Når bryggeprosessen er startet kan den ta korte pauser underveis. Dette skjer for at det skal bli optimal smak og aroma på drikken som lages.
- Den brukte T DISCen bør alltid fjernes med en gang du er ferdig med å brygge en drikk. Ta kun tak i lukkemekanismen for å unngå å komme nær varme overflater. Snu T DISCen med en gang du tar den ut, slik at skriften vender oppover. På den måten unngår du at det drypper fra den.

Oppbevaring av T DISCer

T DISCer kan oppbevares i pakningen de kommer i eller i en nær sagt hvilken som helst annen beholder. Det viktige er at de lagres kjølig og tørt. Det er ikke nødvendig å oppbevare T DISCene i kjøleskapet.

T DISCene skal ikke oppbevares i fryseren. Så lenge de ikke er åpnet, kan T DISCene benyttes helt til den påtrykte holdbarhetsdatoen. Datoen er trykket på T DISC-pakningen.

Forøvrig bør T DISCene brukes opp i løpet av 6 uker.

Pleie og daglig rengjøring

⚠ Fare for elektrisk støt!

- Før du rengjør maskinen må den slås av og støpslet trekkes ut av strømkontakten.
- Maskinen må aldri settes ned i vann.
- Bruk aldri en damprensers for å rengjøre maskinen.

Du bør regelmessig rengjøre din TASSIMO-maskin for å sikre en optimal kvalitet på drikkene den lager. Dersom du ikke har brukt maskinen på en lang stund, bør du alltid kjøre gjennom en rengjøringsprosess flere ganger med Service T DISCen for å sikre en optimal kvalitet på drikkene den lager (se kapitlet "Ta i bruk din TASSIMO-maskin"). Vennligst ikke bruk skuremidler eller damprensers.

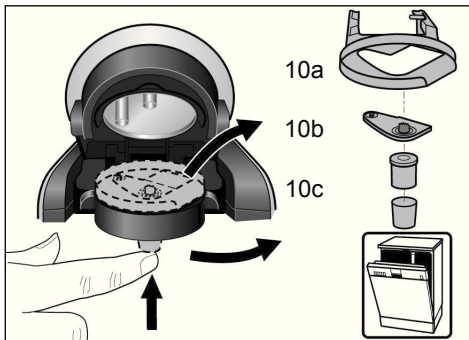
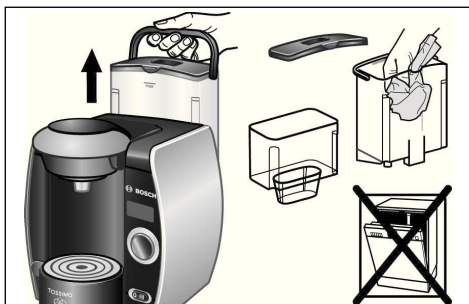
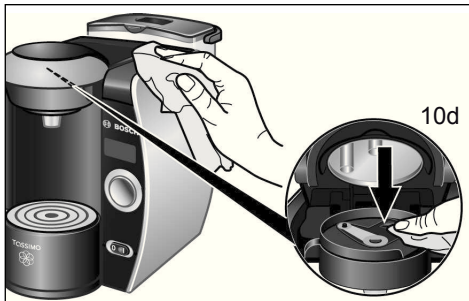

- ▶ Rengjør strekkodeleseren (10d) regelmessig med en myk, fuktig klut, slik at strekkoden på T DISCene kan leses uten problemer.
- ▶ Utsiden av maskinen kan tørkes av med en myk, fuktig klut.
- ▶ Vanntanken og filterhylseholderen skal bare spyles med rent vann, og skal ikke vaskes i oppvaskmaskin.
- ▶ Lokket til vanntanken må ikke vaskes i oppvaskmaskin.
- ▶ Alle delene til koppeholderen kan vaskes i oppvaskmaskin.
- ▶ Ta ut T DISC-holderen (10a), stanseenheten (10b) utløpet (10c) og rengjør disse grundig. Alle delene kan også vaskes i oppvaskmaskin. Når du lager ulike typer drikk fortløpende etter hverandre kan du av og til raskt rengjøre stanseenheten for hånd ved å skylle den i rennende vann.
- ▶ Vi anbefaler at du rengjør hele bryggeenheten regelmessig med Service T DISCen, slik det er beskrevet i kapitlet "Ta i bruk din TASSIMO-maskin".

⚠ Merk:

- Stanseenheten kan være svært varm rett etter en drikk er blitt brygget.

! Viktig:

- Vi anbefaler at Service T DISCen settes tilbake på plass i oppbevaringsrommet (11) på baksiden av maskinen hver gang den har vært benyttet.

i Info:

Når du har laget drikk som inneholder melk eller en kakaodrikk, anbefaler vi at du først rengjør stanseenheten og deretter hele bryggeenheten med Service T DISCen før du lager en ny drikk.

Avkalking

Din TASSIMO-maskin er utstyrt med et automatisk avkalkingsprogram. Dersom symbolet (⚠) Avkalking lyser når du slår på maskinen må du starte avkalkingsprogrammet så snart som mulig. Dersom du ikke kjører avkalkingsprogrammet når det er påkrevet, kan det føre til skader på maskinen.

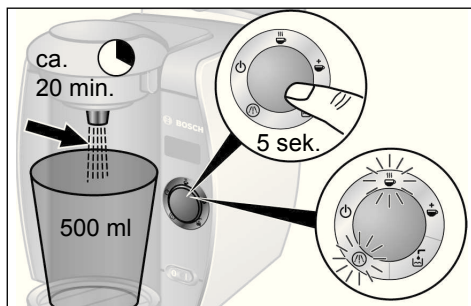
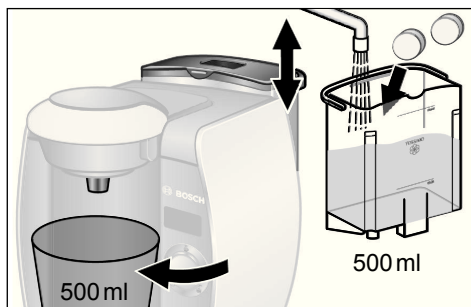

! Viktig:

- Dersom du bruker svært hardt vann, eller ser at det utvikles unormalt mye damp eller merker at volumet på drikken avviker fra den angitte mengden, bør du snarest avkalke maskinen!

Dertil egnede avkalkingsmidler kan du få fra www.tassimo.com, Bosch kundetjeneste (delenummer 310967, kontaktadressen finner du på side 194) eller fra din forhandler.

i Merk:

- Avkalkingprogrammet må aldri avbrytes mens det pågår.
- Ikke drikk væskene.
- Du må aldri bruke eddik eller eddikbaserte midler.
- Ta alltid ut filterholderen og filterhylsen før du starter avkalkingsprogrammet.

Gjennomføring av avkalkingsprogrammet

- ▶ Ta vanntanken ut av TASSIMO-maskinen og ta fram Service T DISCen (12). Legg den på plass i kokeenheten med strekkoden vendt nedover, og lukk bryggeenheten ved hjelp av bøylelåsen.
- ▶ Fyll opp vanntanken til avkalkingsmerket (0,5 l) og hell på avkalkingsmidlet slik det er angitt på pakningen.

i Merk:

Dersom vannet er hardt kan du bruke mer avkalkingsmiddel.

- ▶ Sett vanntanken på plass og trykk den nedover til den sitter ordentlig på plass.
- ▶ Fjern koppeholderen og sett en beholder med plass til minst 500 ml væske under åpningen hvor væsken renner ut.
- ▶ **Trykk og hold nede start/stoppknappen i minst 5 sekunder for å starte avkalkingsprogrammet.**

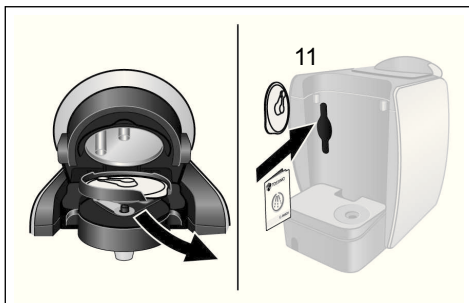
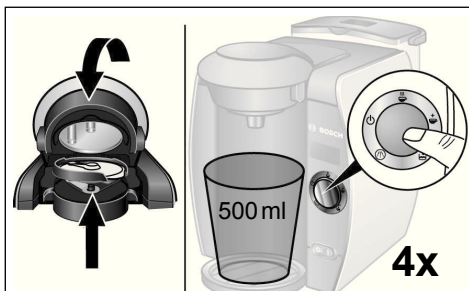
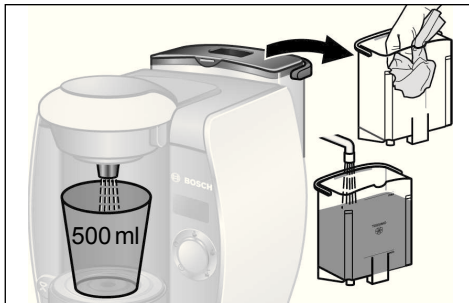

- ▶ Avkalkingsprogrammet gjennomfører prosessen automatisk; ⏸ Avkalking- og 🔄 Automatisk-symbolene blinker. (Prosessten tar ca. 20 minutter). Avbrutt av pauser støttes avkalkingsvæsken gjennom maskinen og renner ut i beholderen helt til vanntanken er nesten tom. Det forblir alltid litt væske igjen i vanntanken.
- ▶ ⏸ Standby-symbolen lyser etter at avkalkingsprogrammet har pågått i ca. 20 minutter. Tøm beholderen og sett den igjen på plass under åpningen hvor væsken renner ut.
- ▶ Rengjør vanntanken grundig og fyll den opp til MAX-merket med rent, frisk vann.
- ▶ Sett den deretter tilbake igjen i TASSIMO-maskinen.
- ▶ Åpne opp og lukk igjen bryggeenheten (la Service T DISCen ligge i T DISC-holderen) og trykk på start/stopp-knappen. Maskinen skyller automatisk. Gjenta dette 4 ganger. Din TASSIMO-maskin er nå avkalket på korrekt måte.
- ▶ Til slutt åpner du bryggeenheten og tar ut Service T DISCen og setter den tilbake i oppbevaringsrommet for Service T DISCen og miniveiledningen på baksiden av vanntanken (11).
- ▶ Sett tilbake filterholderen med filterhylsen i vanntanken.
- ▶ Din TASSIMO-maskin er nå klar til bruk igjen.

Avfallshåndtering

Dette apparatet er merket i samsvar med de europeiske retningslinjene 2002/96/EG angående brukte elektriske og elektroniske apparater (waste electrical and electronic equipment – WEEE). Retningslinjene fastsetter rammene i hele EU for retur og avfallshåndtering av gammelt utstyr. Faghandelen kan gi opplysninger om aktuelle avfallsmottak.

Det tas forbehold om endringer.

! Viktig:



- Bosch er kun produsent av TASSIMO-maskinene. Bosch kan derfor ikke påta seg noen leveringsgaranti for TASSIMO T DISCene.
- Vennligst henvend deg til www.tassimo.com dersom du har spørsmål angående kjøp av T DISCer.

! Viktig:

- I indikatorenheten for filterhylsebytte befinner det seg et batteri. Dette må kun kastes i henhold til gjeldende regler angående denne type avfall.
- Vanntanklokket med indikatoren for filterhylsebytte skal leveres inn ved en offentlig avfalls plass eller til din forhandler, i tråd med regelverket for avhending av spesialavfall.

Problemer du kan løse selv

I tabellen på de neste sidene finner du løsninger på problemer og feil som kan oppstå i forbindelse med bruk av din TASSIMO-maskin, og som du selv enkelt kan løse. Dersom du ikke finner noen tilfredsstillende løsning på ditt spesifikke problem, kan du ta kontakt med vår kundeservice.

Problem	Mulig årsak	Løsning
Maskinen fungerer ikke, ingen symboler lyser.	Maskinen får ikke strøm.	Kontroller at maskinen er koblet til strømmettet på korrekt måte.
Jeg forstår ikke hva som står på skjermen, jeg skjønner ikke språket.	Du bør kanskje endre språkinnstillingen.	Gå fram slik det er beskrevet i avsnittet "Betjenings-elementer og visningssymboler".
Maskinen brygger tilsynelatende, men det lages ingen drikk.	Vanntanken er kanskje ikke satt riktig på plass.	Kontroller at vanntanken er satt på plass på korrekt måte.
	Vanntanken ble fjernet mens bryggeprosessen pågikk, eller det er luft i systemet.	Sett vanntanken på plass på korrekt måte i din TASSIMO-maskin. Start en rengjøringsprosess med Service T DISCen.
	Flottøren i vanntanken kan ha satt seg fast.	Rengjør vanntanken og kontroller at flottøren kan bevege seg.
 Automatisk modus fungerer ikke, maskinen forblir i Standby-modus.	Ingen T DISC i maskinen.	Kontroller om T DISCen er blitt satt på plass.
	Strek-koden kunne ikke leses.	Rengjør strekkodeleseren og forsøk igjen eller glatt ut strekkoden på T DISCen med tommelfingeren.
		Bruk en annen T DISC. Dersom problemene ikke lar seg løse, vennligst ta kontakt med TASSIMO-hjelp.
 Automatisk modus blir ikke aktivert, maskinen går rett til  manuell modus.	Strek-koden kunne ikke leses.	Rengjør strekkodeleseren.
		Bruk en annen T DISC.
		Du kan fremdeles lage drikken ved å holde start/stopp-knappen nede.

Øvrig informasjon om vår kundeservice finner du på www.tassimo.com

Problem	Mulig årsak	Løsning
Kvaliteten på crema er blitt dårligere.	Væskeutløpet har tettet seg eller blitt skittent.	Fjern utløpet fra bryggeenheten og ta ut stanseenheten. Når du har rengjort alle delene grundig setter du dem sammen og på plass i bryggeenheten igjen.
Bryggeenheten kan ikke lukkes ordentlig.	Stanseenheten / T DISC-holderen er ikke satt riktig på plass.	Sett inn T DISC-holderen og stanseenheten på riktig måte.
	T DISCen er ikke satt riktig på plass.	Sett inn T DISCen på nytt og kontroller at den er plassert på korrekt måte i holderen.
	Bryggeenheten er ikke lukket ordentlig.	Skyv låsebøylen ned helt til du hører at den klikker på plass.
Det drypper vann fra bryggeenheten.	T DISCen er ødelagt eller ikke tett.	Stopp bryggeprosessen, fjern T DISCen og rengjør bryggeenheten.
	Stanseenheten er enten ikke satt i, eller ikke satt i på korrekt måte.	Kontroller at stanseenheten er satt i på korrekt måte.
Det er vann på overflaten under koppeholderen.	Kondensvann.	Kondensering av vann kan forekomme og er ikke tegn på at noe er feil. Fjern vannet ved å tørke det av med en klut.
Service T DISCen er ødelagt eller forsvunnet.	Du må alltid bruke Service T DISCen for å rengjøre eller avkalke maskinen.	Kontroller at Service T DISCen ligger i oppbevaringsrommet på baksiden av maskinen.
		Du kan kjøpe en ny Service T DISC fra Bosch kundetjeneste (artikkelnr. 611632, kontaktadressen finner du på side 194).
 Symbolet Fyll vanntanken lyser selv om det er nok vann i tanken.	Flottøren i vanntanken kan ha satt seg fast.	Rengjør vanntanken og kontroller at flottøren kan bevege seg.

Øvrig informasjon om vår kundetjeneste finner du på www.tassimo.com

Problem	Mulig årsak	Løsning
☒ 7d og Ⓜ 7e blinker samtidig og det er ikke mulig å lage noen drikker.	Det har oppstått en feil.	Slå av maskinen med på/av-bryteren, vent i ca. 5 minutter og slå maskinen på igjen. Hvis ☒ 7d og Ⓜ 7e fremdeles blinker, vennligst ta kontakt med TASSIMO-hjelp.
Ⓜ Symbolet for avkalking blinker selv om du bruker bløtt vann.	Selv bløtt vann inneholder små mengder kalk.	Kjør avkalkingsprosessen. Dertil egnede avkalkingsmidler kan du få fra www.tassimo.com , Bosch kundetjeneste (delenummer 310967, kontaktadressen finner du på side 194) eller fra din forhandler.
Indikatoren for bytte av filterhylse fungerer ikke lenger.	Vennligst gå fram som beskrevet på side 157.	Hvis indikatoren for bytte av filterhylse fremdeles ikke fungerer, vennligst ta kontakt med TASSIMO-hjelp.
Lampen over koppen og LCD-skjermen er slått av.	Etter at maskinen har vært inaktiv i ca. 1 minutt, går den automatisk over i Standby-modus for å spare energi.	Hvis du vil aktivere maskinen igjen kan du åpne og lukke låsebøylen eller berøre start/stopp-knappen.
Kan jeg slå av lampen over koppen?	–	Nei, denne lampen slår seg automatisk på og av når maskinen aktiveres/deaktiveres.

Øvrig informasjon om vår kundetjeneste finner du på www.tassimo.com

Ευχαριστούμε πολύ που επιλέξατε τη συσκευή μας TASSIMO. Με τη συσκευή TASSIMO μπορείτε να απολαμβάνετε κάθε στιγμή το αγαπημένο σας ζεστό ρόφημα. Με το πάτημα ενός πλήκτρου μπορείτε να ετοιμάσετε ένα λαχταριστό Latte Macchiato, ένα Cappuccino, έναν αρωματικό καφέ, ένα δυνατό εσπρέσο, τσάι ή ζεστή σοκολάτα.

Η συσκευή TASSIMO λειτουργεί αποκλειστικά και μόνο με τις ειδικές κάψουλες, τα επονομαζόμενα TASSIMO-T DISC. Όταν τοποθετείτε ένα T DISC, τότε η συσκευή TASSIMO διαβάζει αυτόματα το barcode που είναι τυπωμένο επάνω στη ζελατίνα του T DISC. Το barcode περιέχει τις ακριβείς πληροφορίες σχετικά με την απαιτούμενη ποσότητα, το χρόνο προετοιμασίας και τη θερμοκρασία του επιλεγμένου ροφήματος. Τα T DISC είναι ειδικά σχεδιασμένα για το σύστημα παρασκευής του TASSIMO και προσφέρουν τέλεια απόλαυση με κάθε φλιτζάνι. Παρακαλούμε χρησιμοποιήστε μόνο τα T DISC που έχουν σχεδιαστεί ειδικά για τη συσκευή TASSIMO προκειμένου να εξασφαλίσετε τη σωστή λειτουργία του μηχανήματος.

Περιεχόμενα

Υποδείξεις ασφαλείας	172
Η συσκευή TASSIMO με μία ματιά	173
Θέση της συσκευής TASSIMO σε λειτουργία	173
Σύστημα φίλτρου νερού BRITA Maxtra	175
Χειριστήρια και ενδείξεις	177
Μέγεθος φλιτζανιού	180
Παρασκευή ροφημάτων	181
Φροντίδα και καθημερινός καθαρισμός	183
Αφαλάτωση	185
Αποκομιδή	187
Επιλύστε μόνοι σας τα προβλήματα	188
Όροι εγγύησης	193
TASSIMO Γραμμή καταναλωτών	195

! Σημαντικό:

- Παρακαλούμε διαβάστε προσεκτικά τις οδηγίες χρήσης και τις σύντομες οδηγίες, ενεργήστε σύμφωνα μ' αυτές και φυλάξτε τις.

Υποδείξεις ασφαλείας

⚠ Κίνδυνος εγκαυμάτων!

- Περιμένετε μέχρι να ανάψει η πορτοκαλί λυχνία πριν ανοίξετε το σύστημα παρασκευής.
- Μην ανοίγετε ποτέ κατά τη διάρκεια ζεστάματος το σύστημα παρασκευής.
- Παρακαλούμε έχετε υπόψη σας ότι τα ροφήματα μπορεί να είναι πολύ ζεστά.

⚠ Κίνδυνος ηλεκτροπληξίας!

- Αυτή η συσκευή προορίζεται για την επεξεργασία ποσοτήτων που συνηθίζονται στην οικιακή χρήση ή σε παρόμοιες μη επαγγελματικές χρήσεις. Στις συνήθεις οικιακές χρήσεις περιλαμβάνεται π.χ. η χρήση σε κουζίνες συνεργατών σε καταστήματα, γραφεία και άλλους επαγγελματικούς χώρους, καθώς και η χρήση από τους ένοικους πανδοχείων, μικρών ξενοδοχείων και παρόμοιων χώρων διαμονής.
- Συνδέστε και θέστε σε λειτουργία τη συσκευή μόνο σύμφωνα με τα στοιχεία της πινακίδας τύπου.
- Χρησιμοποιήστε τη συσκευή TASSIMO μόνο εάν το ηλεκτρικό καλώδιο και η ίδια η συσκευή δεν παρουσιάζουν φθορές.
- Χρησιμοποιείτε τη συσκευή μόνο σε εσωτερικούς χώρους, σε θερμοκρασία δωματίου και σε υψόμετρο μέχρι 2000 m πάνω από τη στάθμη της θάλασσας.
- Μην αναθέτετε σε άτομα (και παιδιά) με μειωμένη αντίληψη και πνευματικές ικανότητες ή με ελλιπή πείρα και γνώση, να χειριστούν τη συσκευή, εκτός κι αν έχουν ενημερωθεί σχετικά με τη χρήση της συσκευής από ένα άλλο άτομο το οποίο είναι υπεύθυνο για την ασφάλειά τους.
- Κρατάτε μακριά τα παιδιά από τη συσκευή.
- Επιβλέπετε τα παιδιά, για να εξασφαλίστε ότι δεν παίζουν με τη συσκευή.
- Σε περίπτωση βλάβης αποσυνδέστε αμέσως το φις.
- Τις επισκευές της συσκευής, π.χ. αντικατάσταση του καλωδίου, επιτρέπεται να τις αναθέσετε μόνο στο τμήμα υποστήριξης πελατών, ώστε να αποφευχθούν οι κίνδυνοι.
- Μη βυθίζετε ποτέ τη συσκευή ή το ηλεκτρικό καλώδιο σε νερό.

Η συσκευή TASSIMO με μία ματιά

Παρακαλούμε ξεδιπλώστε προς τα αριστερά την αντίστοιχη σελίδα με τις εικόνες που υπάρχει στην αρχή του φυλλαδίου πριν συνεχίσετε την ανάγνωση.

- 1 Θήκη φύλαξης καλωδίου
- 2 Διακόπτης ON/OFF
- 3 Αφαιρούμενο δοχείο νερού
 - a Κάλυμμα δοχείου νερού
 - b Φλοτέρ
- 4 Βάση φλιτζανιών
 - a Δοχείο συλλογής
 - b Ρύθμιση ύψους
 - c Σχάρα στάλαξης
- 5 Οθόνη LCD
- 6 Πλήκτρο έναρξης/παύσης
- 7 Ένδειξεις
 - a Αναμονή ⏸
 - b Αυτόματη λειτουργία ☕
 - c Χειροκίνητη λειτουργία ☕
 - d Πλήρωση δοχείου νερού 🚰
 - e Αφαλάτωση 🔄

- 8 Φωτισμός φλιτζανιού
- 9 Τάπα
- 10 Σύστημα παρασκευής
 - a Υποδοχή T DISC
 - b Διάταξη διάτρησης
 - c Έξοδος ροφήματος
 - d Θυρίδα ανάγνωσης barcode
- 11 Θήκη φύλαξης για το T DISC συντήρησης και τις σύντομες οδηγίες καθαρισμού/αφαλάτωσης
- 12 T DISC συντήρησης (πρώτη χρήση, καθαρισμός και αφαλάτωση)
- 13 Σύντομες οδηγίες καθαρισμού/αφαλάτωσης
- 14 Βάση φύσιγγας φίλτρου
- 15 Φύσιγγα φίλτρου BRITA Maxtra
- 16 Ένδειξη αντικατάστασης φύσιγγας

📖 Υπόδειξη:

Προτείνουμε να φυλάσσετε το T DISC συντήρησης και τις σύντομες οδηγίες πάντα στην προβλεπόμενη θήκη, στην πίσω πλευρά της συσκευής.

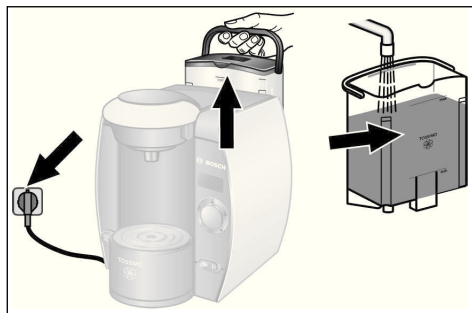

Θέση της συσκευής TASSIMO σε λειτουργία

Παρακαλούμε αφαιρέστε πριν από την πρώτη χρήση της συσκευής TASSIMO τη φύσιγγα του φίλτρου και προσέξτε τα παρακάτω σημεία:

- ▶ Τραβήξτε το ηλεκτρικό καλώδιο στο κατάλληλο μήκος από τη θήκη και συνδέστε το φως στο ηλεκτρικό δίκτυο.
- ▶ Αφαιρέστε το δοχείο νερού, ξεπλύνετε κάτω από το νερό και γεμίστε το με φρέσκο, κρύο νερό μέχρι το σημάδι MAX.
- ▶ Αφαιρέστε το T DISC συντήρησης από τη θήκη που υπάρχει στην πίσω πλευρά της συσκευής.
- ▶ Τώρα τοποθετήστε το δοχείο νερού και πιέστε το τελείως προς τα κάτω.

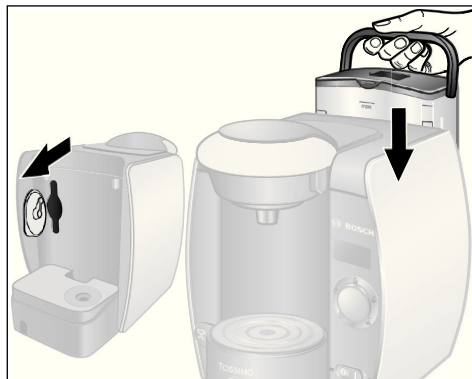

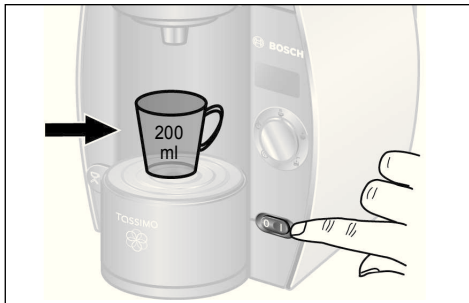

- ▶ Φέρτε το διακόπτη On/Off στη θέση I. Όλες οι ενδείξεις θα ανάψουν για λίγο, στη συνέχεια θα ανάψει η λυχνία ☺ Αναμονή.
- ▶ Πάρτε ένα μεγάλο φλιτζάνι (τουλάχιστον 200 ml) και τοποθετήστε το στη βάση φλιτζανιών.

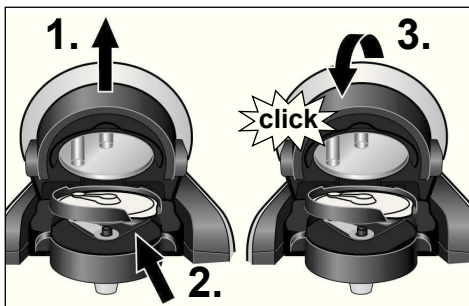

- ▶ 1. Ανοίξτε τώρα το σύστημα παρασκευής. Τραβήξτε την τάπα απλώς προς τα επάνω.
- 2. Τοποθετήστε το T DISC συντήρησης στην υποδοχή του T DISC με το barcode να κοιτά προς τα κάτω. Παρακαλούμε φροντίστε ώστε η γλώσσα του T DISC να τοποθετηθεί στο άνοιγμα δεξιά.
- 3. Τώρα κλείστε το σύστημα παρασκευής πιέζοντας την τάπα δυνατά προς τα κάτω μέχρι να κουμπώσει με τον χαρακτηριστικό ήχο.
- 4. Πιέστε τώρα το διακόπτη έναρξης/παύσης. Αμέσως μετά ξεκινά η διαδικασία καθαρισμού και το φλιτζάνι γεμίζει με νερό.
- 5. Μετά το τέλος του βρασμού αδειάστε το φλιτζάνι και τοποθετήστε το πάλι στη βάση.

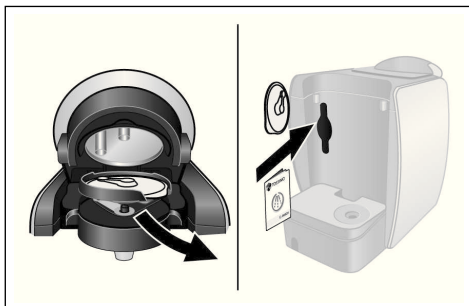
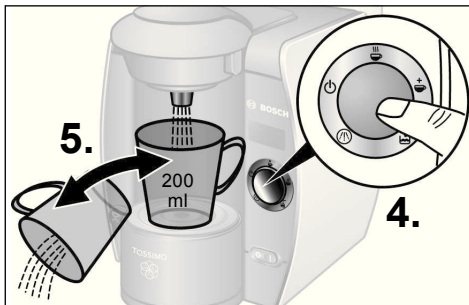

! Σημαντικό:

– Παρακαλούμε επαναλάβετε τα βήματα 4. και 5. τέσσερις φορές.

- ▶ Στη συνέχεια ανοίξτε το σύστημα παρασκευής, αφαιρέστε το T DISC συντήρησης και φυλάξτε το στην ειδική θήκη για το T DISC συντήρησης και τις σύντομες οδηγίες που υπάρχει στην **πίσω πλευρά της συσκευής**, πίσω από το δοχείο νερού.

Σύστημα φίλτρου νερού BRITA Maxtra

Στις συσκευές με σύστημα φίλτρου νερού μπορούν να χρησιμοποιηθούν μόνο οι φύσιγγες φίλτρου νερού **BRITA Maxtra**.

Μπορείτε να προμηθευτείτε τις φύσιγγες BRITA Maxtra από το ειδικό εμπόριο ή απευθείας από το τμήμα εξυπηρέτησης πελατών της Bosch (για τα στοιχεία επικοινωνίας ανατρέξτε στη σελίδα 194).

Μπορείτε να χρησιμοποιήσετε τη συσκευή σας με ή χωρίς φύσιγγα φίλτρου. Εάν δε θέλετε να χρησιμοποιήσετε το φίλτρο, αφαιρέστε απλά τη βάση του φίλτρου από το δοχείο του νερού.

Εάν η συσκευή χρησιμοποιηθεί με μία **νέα** φύσιγγα φίλτρου, ενεργήστε ως εξής:

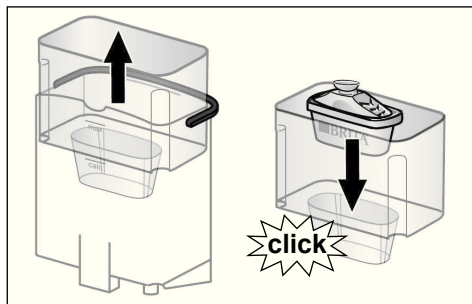
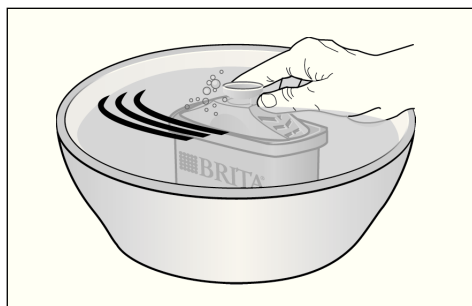
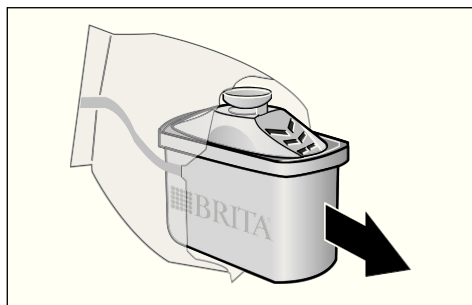

Προετοιμασία και τοποθέτηση της φύσιγγας φίλτρου BRITA Maxtra

► Αφαιρέστε την προστατευτική ζελατίνα της φύσιγγας φίλτρου.

► Βυθίστε τη φύσιγγα φίλτρου σε κρύο νερό βρύσης και τινάξτε την ελαφρά για να απομακρυνθούν οι φυσαλίδες αέρα (περίπου 5 δευτερόλεπτα).

► Αφαιρέστε τη βάση φίλτρου από το δοχείο νερού και τοποθετήστε τη φύσιγγα φίλτρου στον προβλεπόμενο θάλαμο της βάσης φίλτρου, μέχρι να κουμπώσει με το χαρακτηριστικό ήχο.

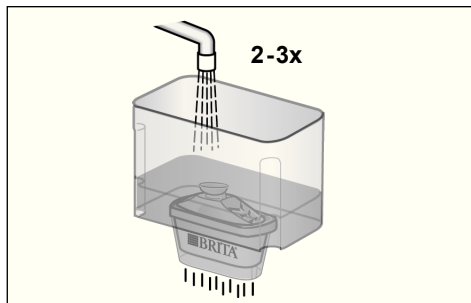

- ▶ Κρατήστε τη βάση φίλτρου κάτω από τη βρύση, γεμίστε την με φρέσκο, κρύο νερό και αφήστε το νερό να περάσει μέσα από το φίλτρο.
- ▶ Επαναλάβετε αυτή τη διαδικασία δύο ή τρεις φορές.
- ▶ Τοποθετήστε τη βάση φίλτρου μαζί με τη φύσιγγα πάλι στο άδειο δοχείο νερού και προσθέστε νερό.

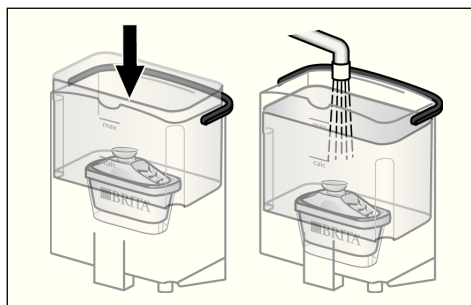

Ενεργοποίηση της ένδειξης αντικατάστασης φύσιγγας BRITA

Για να εξασφαλιστεί η ιδανική απόδοση του φίλτρου και η μέγιστη δυνατή προστασία από τα άλατα, θα πρέπει να αντικαθιστάτε τη φύσιγγα φίλτρου BRITA Maxtra κάθε 8 εβδομάδες.

Στο καπάκι του δοχείου νερού υπάρχει ενσωματωμένη μία ένδειξη αντικατάστασης της φύσιγγας BRITA, η οποία θα σας υπενθυμίζει την επερχόμενη αντικατάσταση της φύσιγγας φίλτρου. Με τη βοήθεια της μπάρας μπορείτε να δείτε πότε θα αντικατασταθεί η φύσιγγα φίλτρου.

Για την ενεργοποίηση της ένδειξης αντικατάστασης της φύσιγγας φίλτρου BRITA πιέστε το πλήκτρο έναρξης και κρατήστε το πιεσμένο μέχρι να εμφανιστούν και να αναβοσβήσουν δύο φορές και οι τέσσερις μπάρες της ένδειξης.

Η κουκίδα που αναβοσβήνει στην κάτω δεξιά γωνία υποδηλώνει ότι η ένδειξη αντικατάστασης της φύσιγγας είναι ενεργή. Και οι τέσσερις μπάρες πρέπει να είναι ορατές. Από αυτή τη χρονική στιγμή θα σβήνει μία μπάρα κάθε δύο εβδομάδες. Όταν μετά από οκτώ εβδομάδες σβήσουν όλες οι μπάρες και αρχίσει να αναβοσβήνει το βέλος, θα πρέπει να αντικαταστήσετε τη φύσιγγα φίλτρου.

Για να αφαιρέσετε τη φύσιγγα φίλτρου τραβήξτε την απλά από τη γλώσσα. Για την προετοιμασία μιας νέας φύσιγγας φίλτρου ακολουθήστε τις οδηγίες της ενότητας "Σύστημα φίλτρου νερού BRITA Maxtra" και μηδενίστε την ένδειξη αντικατάστασης φύσιγγας BRITA.

Η συσκευή σας TASSIMO είναι τώρα έτοιμη προς λειτουργία.

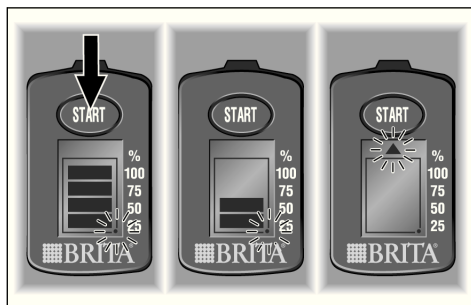

■ Υπόδειξη:

Προμηθευτείτε μία νέα φύσιγγα φίλτρου όταν εμφανίζεται πλέον μία μπάρα στην ένδειξη αντικατάστασης.

Μπορείτε να προμηθευτείτε τις φύσιγγες BRITA Maxtra από το ειδικό εμπόριο ή απευθείας από το τμήμα εξυπηρέτησης πελατών της Bosch (για τα στοιχεία επικοινωνίας ανατρέξτε στη σελίδα 194).

Χειριστήρια και ενδείξεις

Χειριστήρια



Διακόπτης On/Off

Με το διακόπτη On/Off μπορείτε να θέσετε τη συσκευή TASSIMO στην κατάσταση Αναμονής ☺ ή να την απενεργοποιήσετε τελείως. Με την ενεργοποίηση θα ανάψουν για λίγο και οι 5 ενδείξεις. Η λυχνία αναμονής (Standby) παραμένει αναμμένη όσο η συσκευή βρίσκεται σε λειτουργία.

i Υπόδειξη:

Μετά από κάθε χρήση θα πρέπει να απενεργοποιείτε τελείως τη συσκευή TASSIMO για λόγους εξοικονόμησης ενέργειας.



Πλήκτρο έναρξης/παύσης

Όταν τοποθετήσετε το T DISC της επιλογής σας με το σωστό τρόπο στη συσκευή TASSIMO, μπορείτε να ενεργοποιήσετε τη διαδικασία παρασκευής πιέζοντας το πλήκτρο έναρξης/παύσης. Πιέζοντας εκ νέου το πλήκτρο μπορείτε να διακόψετε τη διαδικασία παρασκευής νωρίτερα για να προσαρμόσετε το ρόφημα στις προσωπικές σας προτιμήσεις.

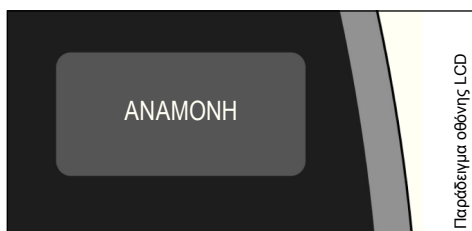

Ενδείξεις

Η οθόνη LCD σας υποστηρίζει στην παρασκευή του ροφήματος. Σας δείχνει κάθε βήμα της διαδικασίας παρασκευής στη συσκευή TASSIMO και σας βοηθά στην παρασκευή του ζεστού ροφήματος ανάλογα με τις προτιμήσεις σας.



- Ενώ προετοιμάζεται το ρόφημα, η οθόνη LCD προβάλλει την υπολειπόμενη διάρκεια της διαδικασίας.

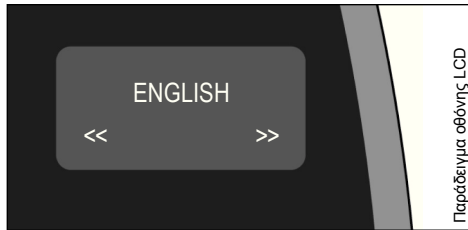

- Μπορείτε να αλλάξετε εύκολα τη ρύθμιση γλώσσας για την οθόνη LCD. Διαθέσιμες είναι οι παρακάτω γλώσσες:

Deutsch	Čeština
English	Slovenčina
Français	Română
Español	Nederlands
Italiano	Dansk
Svenska	Norsk
Português	Suomi
Ελληνικά	Українська
Polski	Български
Русский	Magyar



Ρυθμίσεις γλώσσας

Οι ρυθμίσεις γλώσσας μπορούν να προσαρμοστούν ως εξής:

Η συσκευή θα πρέπει να βρίσκεται σε κατάσταση αναμονής και να είναι έτοιμη προς λειτουργία (το πορτοκαλί φως πρέπει να είναι αναμμένο).

- Ελέγξτε εάν έχει **αφαιρεθεί** το T DISC κι αν το σύστημα παρασκευής είναι κλειστό.
- Κρατήστε πιεσμένο περίπου για 5 δευτερόλεπτα το πλήκτρο έναρξης/παύσης.

Η οθόνη LCD δείχνει την ένδειξη ENGLISH (αγγλικά) ως αρχική ρύθμιση.

- Για την αλλαγή της γλώσσας κρατήστε πιεσμένο το πλήκτρο μέχρι να εμφανιστεί η γλώσσα που θέλετε.
- Περιμένετε περίπου 10 λεπτά μέχρι να αποθηκευτεί αυτόματα η ρύθμιση.

Η συσκευή TASSIMO επιστρέφει μετά τη ρύθμιση της γλώσσας αυτόματα στην κατάσταση αναμονής και είναι έτοιμη προς λειτουργία.

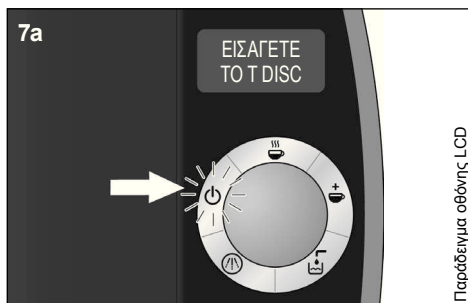
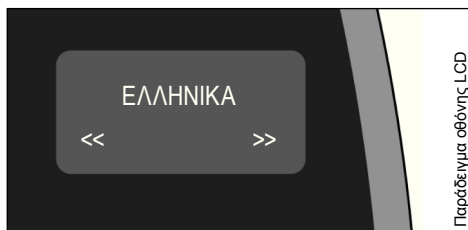

7a Αναμονή ϕ

Η λυχνία Αναμονή ϕ ανάβει με πορτοκαλί χρώμα μόλις φέρετε το διακόπτη On/Off στη θέση I. Μπορείτε τώρα να ανοίξετε το σύστημα παρασκευής, να αφαιρέσετε το T DISC ή να τοποθετήσετε ένα νέο.



7b Αυτόματη λειτουργία ☕

Η λυχνία Αυτόματη λειτουργία ☕ ανάβει με πράσινο χρώμα, όταν η συσκευή TASSIMO είναι έτοιμη προς λειτουργία. Η Αυτόματη λειτουργία ☕ αναβοσβήνει αμέσως μετά την ενεργοποίηση της διαδικασίας παρασκευής με το πάτημα του πλήκτρου έναρξης/παύσης. Μην ανοίγετε ποτέ κατά τη διάρκεια ζεστάματος το σύστημα παρασκευής.



7c Χειροκίνητη λειτουργία ☕

Η λυχνία Χειροκίνητη λειτουργία ☕ ανάβει με πράσινο χρώμα μόλις ολοκληρωθεί η διαδικασία παρασκευής. Το ρόφημά σας είναι έτοιμο. Επιπλέον, έχετε τη δυνατότητα μέσα σε 20 δευτερόλεπτα να παρατείνετε τη διαδικασία παρασκευής πιέζοντας το πλήκτρο έναρξης/παύσης ώστε να κάνετε πιο ελαφρύ το ρόφημα. Έτσι το ρόφημά σας θα γίνει πιο ελαφρύ. Η λυχνία Χειροκίνητη λειτουργία ☕ αναβοσβήνει κατά τη διάρκεια της προετοιμασίας. Μην ανοίγετε ποτέ το σύστημα παρασκευής κατά τη διάρκεια ζεστάματος.

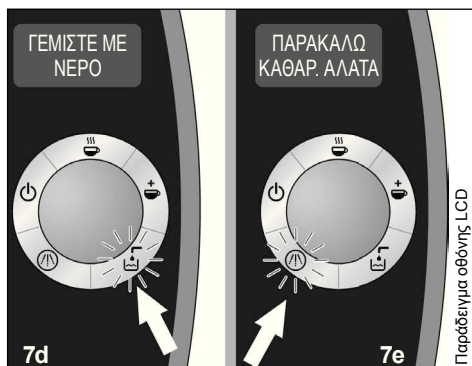

7d Πλήρωση δοχείου νερού ☕

Η λυχνία Πλήρωση δοχείου νερού ☕ αναβοσβήνει με κόκκινο χρώμα, όταν θα πρέπει να γεμίσετε το αφαιρούμενο δοχείο πάλι με νερό. Παρακαλούμε αφαιρέστε το δοχείο νερού, γεμίστε το και τοποθετήστε το πάλι στη συσκευή TASSIMO.

7e Αφαλάτωση ☕

Η λυχνία Αφαλάτωση ☕ ανάβει με κόκκινο χρώμα, εάν πρέπει να γίνει αφαλάτωση της συσκευής TASSIMO. Παρακαλούμε προχωρήστε σε αφαλάτωση της συσκευής σας ακολουθώντας οπωσδήποτε τις οδηγίες του κεφαλαίου "Αφαλάτωση".

Μέγεθος φλιτζανιού



Με τη ρύθμιση της βάσης φλιτζανιού μπορείτε να προσαρμόσετε τα φλιτζάνια και τα ποτήρια ανάλογα με το επιλεγμένο ρόφημα. Χρησιμοποιήστε τη βασική ρύθμιση για τα κανονικά φλιτζάνια. Έχετε τη δυνατότητα να προσαρμόσετε τη βάση φλιτζανιών σε μικρά φλιτζάνια (π.χ. φλιτζάνια για εσπρέσο) περιστρέφοντας το ρυθμιστικό ύψους αριστερόστροφα μέχρι να κουμπώσει.

Για τα μεγάλα φλιτζάνια και τα ποτήρια μπορείτε να αφαιρέσετε τελείως τη βάση φλιτζανιών.



i Υπόδειξη:

Για να αποφύγετε την υπερχειλίση θα πρέπει να επιλέγετε το κατάλληλο μέγεθος φλιτζανιού ανάλογα με τον επιλεγμένο τύπο ροφήματος.

Το αντίστοιχο μέγεθος φλιτζανιού είναι τυπωμένο στο περιτύλιγμα των T DISC.

Παρασκευή ροφημάτων

! Σημαντικό:



- Για άριστα αποτελέσματα, γεμίζετε καθημερινά το δοχείο νερού **αποκλειστικά** με φρέσκο, κρύο, μη ανθρακούχο νερό. Μη χρησιμοποιείτε χημικά αποσκληρωμένο νερό.

¶ Παρατήρηση:

Μπορείτε να αλλάξετε εύκολα τη ρύθμιση γλώσσας για την οθόνη LCD. Ακολουθήστε τις οδηγίες της ενότητας “Χειριστήρια και ενδείξεις”.

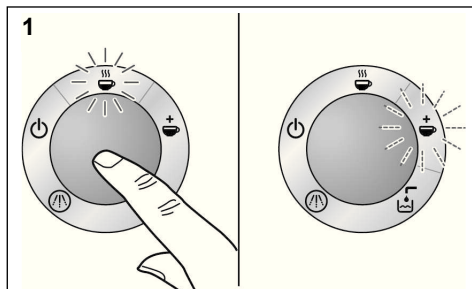
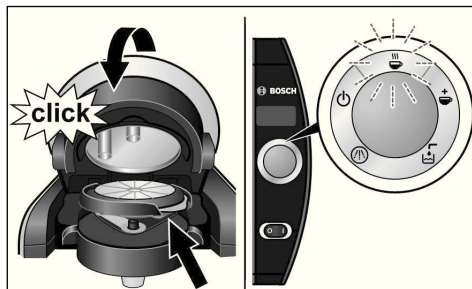

Η συσκευή TASSIMO θα πρέπει τώρα να είναι έτοιμη προς λειτουργία. Αυτό θα το διαπιστώσετε από τη λυχνία Αναμονή  που αναβοσβήνει.



- Τοποθετήστε πρώτα ένα κατάλληλο φλιτζάνι επάνω στη βάση, ανάλογα με τον τύπο ροφήματος. Η απόσταση ανάμεσα στο χείλος του φλιτζανιού και το σύστημα παρασκευής θα πρέπει να είναι όσο το δυνατόν μικρότερη ώστε να αποφευχθούν οι λεκέδες από τις σταγόνες του ροφήματος.
- Ανοίξτε τώρα το σύστημα παρασκευής τραβώντας προς τα επάνω την τάπα.
- Επιλέξτε ένα T DISC και τοποθετήστε το στη θήκη T DISC με την τυπωμένη ζελατίνα να κοιτά προς τα κάτω. Παρακαλούμε προσέξτε ώστε η γλώσσα του T DISC να βρίσκεται στο άνοιγμα που υπάρχει μπροστά δεξιά.
- Κλείστε το σύστημα παρασκευής με την τάπα πιέζοντάς την δυνατά μέχρι να κουμπώσει. Η λυχνία Αναμονή  αναβοσβήνει κατά τη διάρκεια ανάγνωσης του barcode. Η λυχνία Αυτόματη λειτουργία  ανάβει με πράσινο χρώμα όταν η συσκευή TASSIMO είναι έτοιμη να ετοιμάσει το ρόφημα που έχετε επιλέξει.

Η συσκευή TASSIMO θα ετοιμάσει αυτόματα το αγαπημένο σας ρόφημα. Ωστόσο με το TASSIMO μπορείτε να επιλέξετε πόσο δυνατό θα είναι το ρόφημά σας.

1. Αυτόματη λειτουργία:

Πιέζοντας το πλήκτρο έναρξης/παύσης ξεκινάτε τη διαδικασία παρασκευής. Η λυχνία Αυτόματη λειτουργία  αναβοσβήνει. Μετά τον αυτόματο τερματισμό ανάβει η λυχνία Χειροκίνητη λειτουργία . Το ρόφημά σας είναι έτοιμο ανάλογα με το προεπιλεγμένο ιδανικό άρωμα.

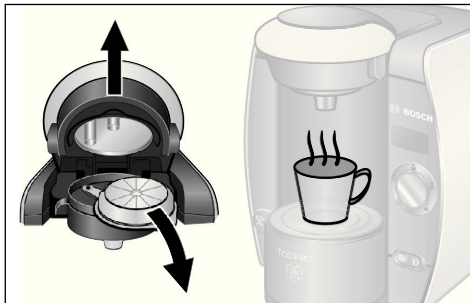
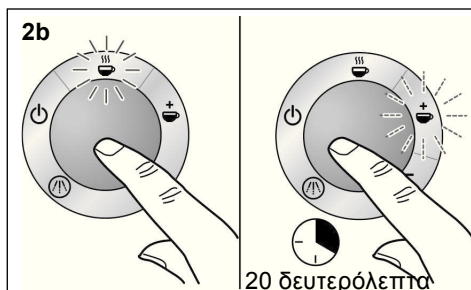
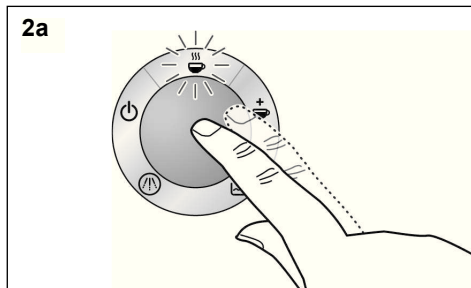

⚠ Κίνδυνος εγκαυμάτων!

- Περιμένετε μέχρι να ανάψει η πορτοκαλί λυχνία πριν ανοίξετε το σύστημα παρασκευής.
- Μην ανοίγετε ποτέ το σύστημα παρασκευής κατά τη διάρκεια του ζεστάματος.
- Λάβετε υπόψη σας ότι τα ροφήματα που παρασκευάζονται είναι πολύ θερμά.

2. Χειροκίνητη λειτουργία:

a Εντονότερο άρωμα και μικρότερη ποσότητα: ξεκινήστε τη διαδικασία παρασκευής πιέζοντας το πλήκτρο έναρξης/παύσης. Η λυχνία Αυτόματη λειτουργία ☕ αναβοσβήνει. Κατά τη διάρκεια παρασκευής μπορείτε να τερματίσετε πρόωρα την προετοιμασία ανάλογα με το άρωμα που επιθυμείτε πιέζοντας το πλήκτρο έναρξη/παύση. Το ρόφημά σας είναι έτοιμο. Η λυχνία Χειροκίνητη λειτουργία ☕ ανάβει για 20 δευτερόλεπτα.

b Απαλό άρωμα και μεγαλύτερη ποσότητα: ξεκινήστε τη διαδικασία παρασκευής πιέζοντας το πλήκτρο έναρξης/παύσης. Η λυχνία Αυτόματη λειτουργία ☕ αναβοσβήνει. Μετά τον αυτόματο τερματισμό ανάβει η λυχνία Χειροκίνητη λειτουργία ☕. Μέσα στα επόμενα 20 δευτερόλεπτα έχετε τη δυνατότητα να παρατείνετε τη διαδικασία κρατώντας πιεσμένο το πλήκτρο έναρξης/παύσης για να πετύχετε ένα πιο απαλό άρωμα. Το ρόφημά σας είναι έτοιμο.

- ▶ 20 δευτερόλεπτα μετά τον τερματισμό της διαδικασίας παρασκευής η συσκευή TASSIMO περνά πάλι στην κατάσταση αναμονής.
- ▶ Ανοίξτε το σύστημα παρασκευής όταν ανάψει η λυχνία Αναμονή ☕. Τώρα μπορεί να αφαιρεθεί το T DISC. Τώρα μπορείτε να απολαύσετε το ρόφημά σας. Αμέσως μετά μπορείτε να προετοιμάσετε το επόμενο ρόφημα.
- ▶ Εάν δεν προετοιμάσετε άλλα ροφήματα προτείνουμε να θέσετε τη συσκευή TASSIMO εκτός λειτουργίας με το διακόπτη On/Off.

■ Σημείωση:

- Μετά την έναρξη της διαδικασίας παρασκευής μπορεί να σημειωθούν μικρές διακοπές. Αυτές πραγματοποιούνται για να εξασφαλιστεί η ιδανική γεύση και το άρωμα.
- Αφαιρείτε το χρησιμοποιημένο T DISC πάντα μετά τη διαδικασία παρασκευής. Πιάστε το από την άκρη για να αποφύγετε την επαφή με τις θερμές επιφάνειες. Γυρίστε το T DISC γρήγορα από την άλλη πλευρά όταν το αφαιρείτε ώστε η τυπωμένη πλευρά να βρίσκεται επάνω και να αποφευχθεί το στάξιμο.

Φύλαξη T DISC

Μπορείτε να φυλάξετε τα T DISC στη συσκευασία τους ή σε κάποιο άλλο δοχείο της επιλογής σας. Σημαντικό είναι η φύλαξη να γίνεται σε ένα δροσερό και ξηρό μέρος. Δεν είναι απαραίτητο να φυλάσσετε τα T DISC στο ψυγείο. Μη φυλάσσετε τα T DISC στην κατάψυξη. Εάν δεν έχει ανοιχθεί η ατομική τους συσκευασία, μπορείτε να χρησιμοποιήσετε τα T DISC μέχρι την ημερομηνία ελάχιστης διατηρησιμότητας. Η ημερομηνία λήξης είναι τυπωμένη στη μεμβράνη περιτύλιξης των T DISC. Εάν δεν είναι, χρησιμοποιήστε τα T DISC μέσα σε έξι εβδομάδες.

Φροντίδα και καθημερινός καθαρισμός

⚠ Κίνδυνος ηλεκτροπληξίας!

- Πριν από τον καθαρισμό θέστε τη συσκευή εκτός λειτουργίας και αποσυνδέστε το φις.
- Μη βυθίζετε ποτέ τη συσκευή στο νερό.
- Μη χρησιμοποιείτε ατμοκαθαριστές.

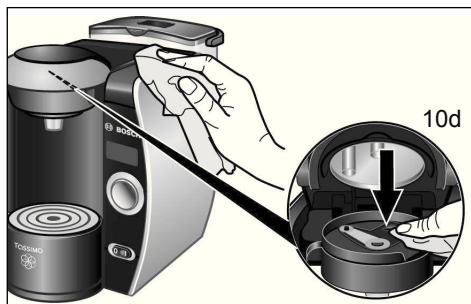

Καθαρίζετε τακτικά τη συσκευή TASSIMO για να εξασφαλίσετε την υψηλή ποιότητα των ροφημάτων. Εάν δεν έχετε χρησιμοποιήσει για μεγάλο χρονικό διάστημα τη συσκευή, θα πρέπει να επαναλάβετε μερικές φορές τη διαδικασία καθαρισμού με το T DISC συντήρησης για να εξασφαλίσετε τη γνώριμη ποιότητα των ροφημάτων (βλέπε Κεφάλαιο "Θέση της συσκευής TASSIMO σε λειτουργία"). Μη χρησιμοποιείτε σκληρά απορρυπαντικά ή ατμοκαθαριστές.

- ▶ Καθαρίζετε τακτικά τη θυρίδα ανάγνωσης του barcode (10d) με ένα μαλακό, βρεγμένο πανί ώστε να μπορεί να διαβαστεί σωστά το barcode του T DISC.
- ▶ Μπορείτε να σκουπίσετε το περίβλημα της συσκευής με ένα μαλακό, βρεγμένο πανί.
- ▶ Ξεπλύνετε το δοχείο νερού και τη βάση φύσιγγας φίλτρου μόνο με νερό, μην τα πλένετε στο πλυντήριο πιάτων.

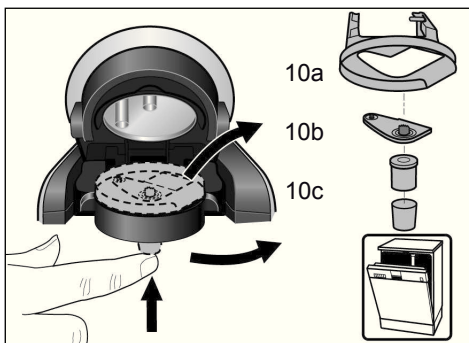
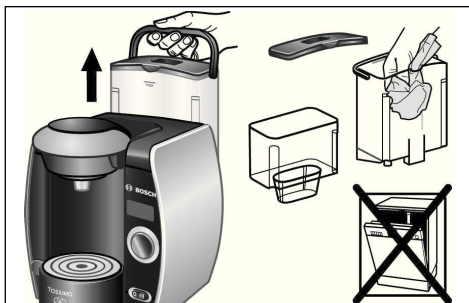

- ▶ Το καπάκι του δοχείου νερού δεν επιτρέπεται να πλυθεί στο πλυντήριο πιάτων.
- ▶ Όλα τα εξαρτήματα της βάσης φλιτζανιών μπορούν να πλυθούν στο πλυντήριο πιάτων.
- ▶ Αφαιρέστε και καθαρίστε σχολαστικά τη θήκη T DISC (10a), τη διάταξη διάτρησης (10b) και την εκροή ροφημάτων (10c). Όλα τα εξαρτήματα μπορούν να πλυθούν στο πλυντήριο πιάτων. Εάν προετοιμάζετε διαφορετικά ροφήματα διαδοχικά μπορείτε να σκουπίσετε με το χέρι ή κάτω από τη βρύση τη διάταξη διάτρησης.
- ▶ Σας προτείνουμε έναν τακτικό καθαρισμό του συστήματος παρασκευής με τη χρήση του T DISC συντήρησης, όπως περιγράφεται στο κεφάλαιο “Θέση της συσκευής TASSIMO σε λειτουργία”.

⚠ Προσοχή:

- Η διάταξη διάτρησης μπορεί αμέσως μετά τη διαδικασία παρασκευής να είναι πολύ θερμή.

! Σημαντικό:

- Μετά τη χρήση προτείνουμε να τοποθετήσετε το T DISC συντήρησης πάλι στη θήκη φύλαξης στην πίσω πλευρά της συσκευής (11).

i Πληροφορία:

Εάν έχετε ετοιμάσει ένα ρόφημα με γάλα ή με κακάο προτείνουμε να καθαρίσετε πρώτα τη διάταξη διάτρησης και μετά το σύστημα παρασκευής με το T DISC συντήρησης, πριν ετοιμάσετε το επόμενο ρόφημα.

Αφαλάτωση

Η συσκευή TASSIMO διαθέτει ένα αυτόματο πρόγραμμα αφαλάτωσης. Εάν ανάψει η λυχνία Αφαλάτωση (⚠) ενώ η συσκευή είναι ενεργοποιημένη, θα πρέπει να εκτελέσετε άμεσα το πρόγραμμα αφαλάτωσης. Εάν η διαδικασία αφαλάτωσης δεν πραγματοποιηθεί σύμφωνα με τις οδηγίες μπορεί να προκληθούν ζημιές στη συσκευή.

! Σημαντικό:

- Εάν το νερό στην περιοχή σας είναι πολύ σκληρό, εάν παρατηρήσετε ασυνήθιστα μεγάλη ποσότητα ατμού ή εάν η ποσότητα του ροφήματος δεν είναι αυτή που θα έπρεπε, αφαλατώστε τη συσκευή προτού ανάψει το εικονίδιο αφαλάτωσης.

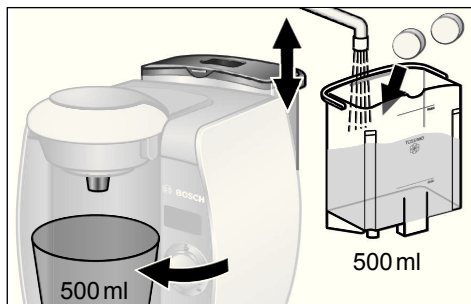

Τα κατάλληλα μέσα αφαλάτωσης μπορείτε να τα προμηθευτείτε από την τοποθεσία www.tassimo.com, το τμήμα εξυπηρέτησης πελατών της Bosch (κωδικός προϊόντος 310967, για πληροφορίες επικοινωνίας, βλ. σελίδα 194) ή από το ειδικό εμπόριο.

! Υπόδειξη:

- Σε καμία περίπτωση δεν πρέπει να διακόψετε το πρόγραμμα αφαλάτωσης.
- Μην πίνετε τα υγρά.
- Μη χρησιμοποιείτε ποτέ ξύδι ή άλλα μέσα που περιέχουν ξύδι.
- Πριν από την έναρξη του προγράμματος αφαλάτωσης θα πρέπει οπωσδήποτε να αφαιρέσετε τη βάση φίλτρου μαζί με τη φύσιγγα.

Εκτέλεση προγράμματος αφαλάτωσης

- ▶ Αφαιρέστε το δοχείο νερού της συσκευής TASSIMO και βγάλτε το T DISC συντήρησης (12). Τοποθετήστε το στο σύστημα παρασκευής με το barcode να κοιτά προς τα κάτω και κλείστε την τάπα.
- ▶ Γεμίστε το δοχείο νερού μέχρι το σημάδι αφαλάτωσης (0,5l) και προσθέστε το μέσο αφαλάτωσης σύμφωνα με τις οδηγίες του κατασκευαστή.

! Υπόδειξη:

Εάν το νερό που χρησιμοποιείτε είναι πολύ σκληρό, θα πρέπει να αυξήσετε την ποσότητα του μέσου αφαλάτωσης.

- ▶ Τώρα τοποθετήστε το δοχείο νερού και πιέστε το τελείως προς τα κάτω.

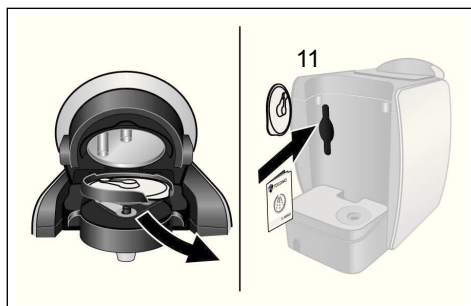
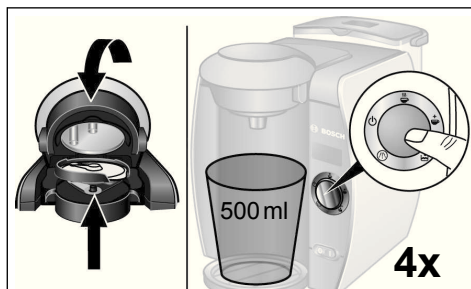
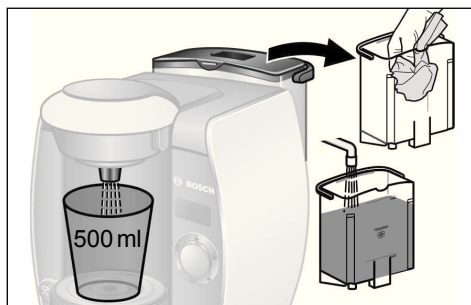
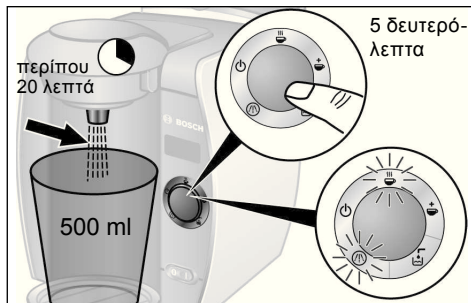

- ▶ Αφαιρέστε τη βάση φλιτζανιών και τοποθετήστε ένα κατάλληλο δοχείο ελάχιστης χωρητικότητας 500 ml κάτω από την έξοδο ροφήματος.
- ▶ Για την ενεργοποίηση του προγράμματος αφαλάτωσης κρατήστε για περίπου 5 δευτερόλεπτα πιεσμένο το πλήκτρο έναρξης/παύσης.
- ▶ Το πρόγραμμα αφαλάτωσης εκτελείται αυτόματα. Οι λυχνίες Αφαλάτωση (☼) και Αυτόματη λειτουργία (☾) αναβοσβήνουν. (διάρκεια προγράμματος περίπου 20 λεπτά). Το υγρό αφαλάτωσης περνά μέσα από τη συσκευή σε περισσότερες φάσεις και καταλήγει στο δοχείο συλλογής μέχρι να αδειάσει τελείως το δοχείο νερού. Στο δοχείο νερού παραμένει πάντα μία μικρή ποσότητα νερού.
- ▶ Η λυχνία Αναμονή (☽) ανάβει μετά από περίπου 20 λεπτά λειτουργίας του προγράμματος αφαλάτωσης. Αδειάστε το δοχείο συλλογής και τοποθετήστε το πάλι κάτω από την έξοδο ροφήματος.
- ▶ Ξεπλύνετε σχολαστικά το δοχείο νερού και γεμίστε το με φρέσκο νερό μέχρι την ένδειξη MAX.
- ▶ Στην συνέχεια τοποθετήστε το και πάλι στη συσκευή TASSIMO.
- ▶ Ανοίξτε και κλείστε τη μονάδα παρασκευής (το T DISC συντήρησης παραμένει στη θήκη T DISC) και πιέστε το πλήκτρο έναρξης/παύσης. Η συσκευή πραγματοποιεί μία πλύση. Επαναλάβετε αυτή τη διαδικασία τέσσερις φορές. Η συσκευή TASSIMO έχει αφαλατωθεί με επιτυχία.
- ▶ Ανοίξτε τώρα το σύστημα παρασκευής, αφαιρέστε το T DISC συντήρησης και φυλάξτε το στην ειδική θήκη για το T DISC συντήρησης και τις σύντομες οδηγίες που υπάρχει στην πίσω πλευρά της συσκευής (11).
- ▶ Τοποθετήστε τη βάση φίλτρου με τη φύσιγγα φίλτρου στο δοχείο νερού.
- ▶ Η συσκευή TASSIMO είναι πάλι έτοιμη για χρήση.

Αποκομιδή

Η συσκευή αυτή έχει σημειωθεί σύμφωνα με την οδηγία 2002/96/EG σχετική με παλιές ηλεκτρικές και ηλεκτρονικές συσκευές (waste electrical and electronic equipment – WEEE). Η οδηγία δίνει το πλαίσιο για τον τρόπο αποκομιδής και αξιοποίησης παλαιών συσκευών που ισχύει για ολόκληρη την Ε.Ε. Για τους τρόπους αποκομιδής που ισχύουν επί του παρόντος, θα σας ενημερώσει ο ειδικός έμπορος. Με επιφύλαξη για τις όποιες αλλαγές.

Τηρείται το δικαίωμα αλλαγών.

! Σημαντικό:

- Η Bosch κατασκευάζει μόνο τη συσκευή TASSIMO. Για το λόγο αυτό η Bosch δεν εγγυάται την προμήθεια των TASSIMO T DISC.
- Για να μάθετε από πού μπορείτε να αγοράσετε T DISC ροφημάτων, επισκεφτείτε την τοποθεσία www.tassimo.com

! Σημαντικό:

- Στην ένδειξη αντικατάστασης φύσιγγας τοποθετείται μία μπαταρία. Αυτή θα πρέπει να απορριφθεί ξεχωριστά, σύμφωνα με τις ισχύουσες διατάξεις.
- Παραδώστε το καπάκι του δοχείου νερού με την ένδειξη αντικατάστασης φύσιγγας στα δημόσια σημεία συλλογής απορριμμάτων ή στα εμπορικά καταστήματα, σύμφωνα με τις διατάξεις που ισχύουν για τα ειδικά απορρίμματα.

Επιλύστε μόνοι σας τα προβλήματα

Στον πίνακα που ακολουθεί θα βρείτε λύσεις για τα προβλήματα ή τις βλάβες που σχετίζονται με τη χρήση της συσκευής TASSIMO και τις οποίες μπορείτε να αποκαταστήσετε μόνοι σας. Εάν δε βρείτε κάποια λύση για ένα συγκεκριμένο πρόβλημα επικοινωνήστε με το τμήμα εξυπηρέτησης πελατών.

Πρόβλημα	Πιθανή αιτία	Αντιμετώπιση
Η συσκευή δεν είναι σε λειτουργία. Δεν ανάβει καμία ένδειξη.	Δεν υπάρχει τροφοδοσία ρεύματος.	Ελέγξτε εάν η συσκευή έχει συνδεθεί σωστά στην πρίζα.
Δεν μπορώ να διαβάσω την οθόνη LCD επειδή οι ενδείξεις εμφανίζονται σε λάθος γλώσσα.	Πρέπει να αλλάξετε τη ρύθμιση της γλώσσας.	Παρακαλούμε ακολουθήστε τη διαδικασία που περιγράφεται στο κεφάλαιο "Χειριστήρια και ενδείξεις".
Η συσκευή τίθεται σε λειτουργία αλλά δεν βγάζει το ρόφημα.	Το δοχείο νερού δεν έχει τοποθετηθεί σωστά.	Ελέγξτε εάν το δοχείο νερού έχει τοποθετηθεί σωστά.
	Το δοχείο νερού αφαιρέθηκε κατά τη διαδικασία παρασκευής ή υπάρχει αέρας στο σύστημα.	Επανατοποθετήστε το δοχείο νερού στη σωστή θέση της συσκευής TASSIMO. Εκτελέστε το πρόγραμμα καθαρισμού με το T DISC συντήρησης.
	Το φλοτέρ στο δοχείο νερού έχει κολλήσει.	Καθαρίστε το δοχείο νερού και βεβαιωθείτε ότι το φλοτέρ μπορεί να κινηθεί.
Η Αυτόματη λειτουργία ☕ δεν ενεργοποιείται, η συσκευή παραμένει σε κατάσταση αναμονής.	Δεν έχει τοποθετηθεί το T DISC συντήρησης.	Ελέγξτε εάν έχει τοποθετηθεί το T DISC.
	Το barcode δεν ανιχνεύθηκε.	Καθαρίστε τη θυρίδα ανάγνωσης του barcode και προσπαθήστε πάλι ή ισιώστε το barcode στο T DISC με τον αντίχειρά σας. Χρησιμοποιήστε ένα άλλο T DISC. Εάν το πρόβλημα παραμένει επικοινωνήστε με τη γραμμή επικοινωνίας TASSIMO.
Η Αυτόματη λειτουργία ☕ παρακάμφθηκε, η συσκευή περνά απευθείας στη Χειροκίνητη λειτουργία ☕.	Το barcode δεν ανιχνεύθηκε.	Καθαρίστε το παράθυρο ανάγνωσης του barcode.
		Χρησιμοποιήστε ένα άλλο T DISC. Μπορείτε να προετοιμάσετε το ρόφημα κρατώντας πιεσμένο το πλήκτρο έναρξης/παύσης.

Περισσότερες πληροφορίες για την εξυπηρέτηση πελατών θα βρείτε στην ιστοσελίδα www.tassimo.com

Πρόβλημα	Πιθανή αιτία	Αντιμετώπιση
Η ποιότητα της κρέμας (καΐμακι) έχει μειωθεί.	Η έξοδος ροφήματος είναι βουλωμένη ή λερωμένη.	Αφαιρέστε την έξοδο ροφήματος από τη μονάδα παρασκευής και βγάλτε τη διάταξη διατήρησης. Μετά τον καθαρισμό, επανασυναρμολογήστε τα εξαρτήματα και τοποθετήστε τα πάλι στη μονάδα παρασκευής.
Η μονάδα παρασκευής δεν μπορεί να κλείσει με ασφάλεια.	Η μονάδα διατήρησης / υποδοχή του T DISC δεν έχει τοποθετηθεί σωστά.	Τοποθετήστε σωστά την υποδοχή του T DISC και τη μονάδα διατήρησης.
	Το T DISC δεν έχει τοποθετηθεί σωστά.	Επανατοποθετήστε το T DISC και βεβαιωθείτε ότι έχει εισαχθεί σωστά.
	Η μονάδα παρασκευής δεν έχει κλείσει σωστά.	Πιέστε προς τα κάτω το άγκιστρο μέχρι να κουμπώσει με το χαρακτηριστικό κλικ.
Από τη μονάδα παρασκευής στάζει νερό.	Το T DISC έχει φθαρεί ή έχει τρυπήσει.	Διακόψτε τη διαδικασία παρασκευής αφαιρέστε το T DISC και καθαρίστε τη μονάδα παρασκευής.
	Δεν έχει τοποθετηθεί σωστά ή δεν έχει τοποθετηθεί καθόλου η μονάδα διατήρησης.	Ελέγξτε για να βεβαιωθείτε ότι η μονάδα διατήρησης έχει τοποθετηθεί σωστά.
Υπάρχει νερό στην επιφάνεια κάτω από τη βάση φλιτζανιών.	Πρόκειται για συμπυκνώματα.	Τα συμπυκνώματα είναι φυσιολογικά, δεν πρόκειται για ελάττωμα. Σκουπίστε τα με ένα πανί.
Το T DISC συντήρησης έχει φθαρεί ή έχει χαθεί.	Το T DISC συντήρησης θα πρέπει να χρησιμοποιείται πάντοτε για τη διαδικασία καθαρισμού και αφαλάτωσης.	Δείτε στο πίσω μέρος της συσκευής εάν υπάρχει στη θήκη το T DISC συντήρησης.
		Μπορείτε να παραγγείλετε το T DISC συντήρησης από το τμήμα εξυπηρέτησης πελατών της Bosch (κωδικός 611632, για τα στοιχεία επικοινωνίας ανατρέξτε στη σελίδα 194).
Η λυχνία Πλήρωσης δοχείου νερού  ανάβει ακόμα και όταν υπάρχει αρκετό νερό στο δοχείο.	Το φλοτέρ στο δοχείο νερού έχει κολλήσει.	Καθαρίστε το δοχείο νερού και βεβαιωθείτε ότι το φλοτέρ μπορεί να κινηθεί.

Περισσότερες πληροφορίες για την εξυπηρέτηση πελατών θα βρείτε στην ιστοσελίδα www.tassimo.com

Πρόβλημα	Πιθανή αιτία	Αντιμετώπιση
Οι λυχνίες 7d και 7e αναβοσβήνουν ταυτόχρονα και δεν είναι δυνατή η παρασκευή ροφημάτων.	Υπάρχει βλάβη στη συσκευή.	Θέστε τη συσκευή εκτός λειτουργίας από το διακόπτη On/Off, περιμένετε περίπου 5 λεπτά και ενεργοποιήστε πάλι τη συσκευή. Εάν οι λυχνίες 7d και 7e συνεχίζουν να αναβοσβήνουν επικοινωνήστε με τη γραμμή επικοινωνίας TASSIMO.
Η λυχνία Αφαλάτωσης 7a αναβοσβήνει ακόμα και όταν χρησιμοποιείτε μαλακό νερό.	Ακόμα και το μαλακό νερό περιέχει μία μικρή ποσότητα αλάτων.	Αφαλάτωσε τη συσκευή. Τα κατάλληλα μέσα αφαλάτωσης μπορείτε να τα προμηθευτείτε από την τοποθεσία www.tassimo.com , το τμήμα εξυπηρέτησης πελατών της Bosch (κωδικός προϊόντος 310967, για πληροφορίες επικοινωνίας, βλ. σελίδα 194) ή από το ειδικό εμπόριο.
Η ένδειξη αντικατάστασης της φύσιγγας δεν λειτουργεί πλέον.	Παρακαλούμε ακολουθήστε τη διαδικασία που περιγράφεται στη σελίδα 176.	Εάν η ένδειξη αντικατάστασης της φύσιγγας συνεχίζει να μη λειτουργεί επικοινωνήστε με τη γραμμή επικοινωνίας TASSIMO.
Ο φωτισμός του φλιτζανιού και η οθόνη LCD έχουν τεθεί εκτός λειτουργίας.	Μετά από 1 λεπτό αδράνειας, η συσκευή επανέρχεται αυτόματα στην κατάσταση αναμονής για να εξοικονομηθεί ενέργεια.	Για την επανενεργοποίηση ανοίξτε και κλείστε τη μονάδα παρασκευής ή αγγίξτε το διακόπτη έναρξης/παύσης.
Μπορώ να απενεργοποιήσω το φωτισμό του φλιτζανιού;	–	Όχι, ο φωτισμός του φλιτζανιού ενεργοποιείται και απενεργοποιείται αυτόματα όταν η συσκευή τίθεται σε λειτουργία.

Περισσότερες πληροφορίες για την εξυπηρέτηση πελατών θα βρείτε στην ιστοσελίδα www.tassimo.com

Garantiebedingungen

Gültig in der Bundesrepublik Deutschland

Die nachstehenden Bedingungen, die Voraussetzungen und Umfang unserer Garantieleistung beschreiben, lassen die Gewährleistungsverpflichtungen des Verkäufers aus dem Kaufvertrag mit dem Endabnehmer unberührt.

Für dieses Gerät leisten wir Garantie gemäß nachstehenden Bedingungen:

- Wir beheben unentgeltlich nach Maßgabe der folgenden Bedingungen (Nr. 2 – 6) Mängel am Gerät, die nachweislich auf einem Material- und/ oder Herstellungsfehler beruhen, wenn sie uns unverzüglich nach Feststellung und innerhalb von 24 Monaten nach Lieferung an den Erstendabnehmer gemeldet werden. Zeigt sich der Mangel innerhalb von 6 Monaten ab Lieferung, wird vermutet, dass es sich um einen Material- oder Herstellungsfehler handelt.
- Die Garantie erstreckt sich nicht auf leicht zerbrechliche Teile wie z.B. Glas oder Kunststoff bzw. Glühlampen. Eine Garantiepflicht wird nicht ausgelöst durch geringfügige Abweichungen von der Soll Beschaffenheit, die für Wert und Gebrauchstauglichkeit des Gerätes unerheblich sind, oder durch Schäden aus chemischen und elektrochemischen Einwirkungen von Wasser, sowie allgemein aus anomalen Umweltbedingungen oder sachfremden Betriebsbedingungen oder wenn das Gerät sonst mit ungeeigneten Stoffen in Berührung gekommen ist. Ebenso kann keine Garantie übernommen werden, wenn die Mängel am Gerät auf Transportschäden, die nicht von uns zu vertreten sind, nicht fachgerechte Installation und Montage, Fehlgebrauch, eine nicht haushaltsübliche Nutzung, mangelnde Pflege oder Nichtbeachtung von Bedienungs- oder Montagehinweisen zurückzuführen sind. Der Garantieanspruch erlischt, wenn Reparaturen oder Eingriffe von Personen vorgenommen werden, die hierzu von uns nicht ermächtigt sind, oder wenn unsere Geräte mit Ersatzteilen, Ergänzungs- oder Zubehörteilen versehen werden, die keine Originalteile sind und dadurch ein Defekt verursacht wird.
- Die Garantieleistung erfolgt in der Weise, dass mangelhafte Teile nach unserer Wahl unentgeltlich instandgesetzt oder durch einwandfreie Teile ersetzt werden.
Geräte, die zumutbar (z.B. im PKW) transportiert werden können, und für die unter Bezugnahme auf diese Garantie eine Garantieleistung beansprucht wird, sind unserer nächstgelegenen Kundendienststelle oder unserem Vertragskundendienst zu übergeben oder zuzusenden. Instandsetzungen am Aufstellungsort können nur für stationär betriebene (feststehende) Geräte verlangt werden.
Es ist jeweils der Kaufbeleg mit Kauf- und/oder Lieferdatum vorzulegen. Ersetzte Teile gehen in unser Eigentum über.
- Sofern die Nachbesserung von uns abgelehnt wird oder fehlschlägt, wird innerhalb der oben genannten Garantiezeit auf Wunsch des Endabnehmers kostenfrei gleichwertiger Ersatz geliefert.
- Garantieleistungen bewirken weder eine Verlängerung der Garantiefrist, noch setzen sie eine neue Garantiefrist in Lauf. Die Garantiefrist für eingebaute Ersatzteile endet mit der Garantiefrist für das ganze Gerät.
- Weitergehende oder andere Ansprüche, insbesondere solche auf Ersatz außerhalb des Gerätes entstandener Schäden sind – soweit eine Haftung nicht zwingend gesetzlich angeordnet ist – ausgeschlossen.

Diese Garantiebedingungen gelten für in Deutschland gekaufte Geräte. Werden Geräte ins Ausland verbracht, die die technischen Voraussetzungen (z.B. Spannung, Frequenz, Gasarten, etc.) für das entsprechende Land aufweisen und die für die jeweiligen Klima- und Umweltbedingungen geeignet sind, gelten diese Garantiebedingungen auch, soweit wir in dem entsprechenden Land ein Kundendienstnetz haben. Für im Ausland gekaufte Geräte gelten die von unserer jeweils zuständigen Landesvertretung herausgegebenen Garantiebedingungen. Diese können Sie über Ihren Fachhändler, bei dem Sie das Gerät gekauft haben, oder direkt bei unserer Landesvertretung anfordern.

Beachten Sie unser weiteres Kundendienst-Angebot:

Auch nach Ablauf der Garantie stehen Ihnen unser Werkskundendienst und unsere Servicepartner zur Verfügung.

Robert Bosch Hausgeräte GmbH
Carl Wery Str. 34 / 81739 München // Germany

Gültig in Österreich und in der Schweiz

Für dieses Gerät gelten die von unserer jeweils zuständigen Landesvertretung herausgegebenen Garantiebedingungen, in dem das Gerät gekauft wurde. Sie können die Garantiebedingungen jederzeit über Ihren Fachhändler, bei dem Sie das Gerät gekauft haben oder direkt bei unserer Landesvertretung anfordern.

Darüber hinaus sind diese auch im Internet unter der benannten Webadresse hinterlegt. Für die Inanspruchnahme von Garantieleistungen ist in jedem Fall die Vorlage des Kaufbeleges erforderlich.

en Guarantee

The guarantee conditions for this appliance are as defined by our representative in the country in which it is sold. Details regarding these conditions can be obtained from the dealer from whom the appliance was purchased. The bill of sale or receipt must be produced when making any claim under the terms of this guarantee.

fr Garantie (CH)

Les conditions de garantie applicables sont celles publiées par notre distributeur dans le pays où a été effectué l'achat. Le revendeur chez qui vous vous êtes procuré l'appareil fournira les modalités de garantie sur simple demande de votre part. En cas de recours en garantie, veuillez toujours vous munir de la preuve d'achat.

es Garantía

CONDICIONES DE GARANTIA PAE BOSCH se compromete a reparar o reponer de forma gratuita durante un período de 24 meses, a partir de la fecha de compra por el usuario final, las piezas cuyo defecto o falta de funcionamiento obedezca a causas de fabricación, así como la mano de obra necesaria para su reparación, siempre y cuando el aparato sea llevado por el usuario al taller del Servicio Técnico Autorizado por BOSCH.

En el caso de que el usuario solicitara la visita del Técnico Autorizado a su domicilio para la reparación del aparato, estará obligado el usuario a pagar los gastos del desplazamiento.

Esta garantía no incluye: lámparas, cristales, plásticos, ni piezas estéticas, reclamadas después del primer uso, ni averías producidas por causas ajenas a la fabricación o por uso no doméstico. Igualmente no están amparadas por esta garantía las averías o falta de funcionamiento producidas por causas no imputables al aparato (manejo inadecuado del mismo, limpiezas,

voltajes e instalación incorrecta) o falta de seguimiento de las instrucciones de funcionamiento y mantenimiento que para cada aparato se incluyen en el folleto de instrucciones. Para la efectividad de esta garantía es imprescindible acreditar por parte del usuario y ante el Servicio Autorizado de BOSCH, la fecha de adquisición mediante la correspondiente FACTURA DE COMPRA que el usuario acompañará con el aparato cuando ante la eventualidad de una avería lo tenga que llevar al Taller Autorizado.

La intervención en el aparato por personal ajeno al Servicio Técnico Autorizado por BOSCH, significa la pérdida de garantía. GUARDE POR TANTO LA FACTURA DE COMPRA. Todos nuestros técnicos van provistos del correspondiente carnet avalado por ANFEL (Asociación Nacional de Fabricantes de Electrodomésticos) que le acredita como Servicio Autorizado de BOSCH. Exija su identificación.

pt Garantia

Para este aparelho vigoram as condições de garantia publicadas pelo nosso representante no país em que o mesmo for adquirido. O representante onde comprou o aparelho poderá dar-lhe mais pormenores sobre este assunto. Para a prestação de qualquer serviço dentro da garantia é, no entanto, necessária a apresentação do documento de compra do aparelho.

it Garanzia (CH)

Per questo apparecchio sono valide le condizioni di garanzia pubblicate dal nostro rappresentante nel paese di vendita. Il rivenditore, presso il quale è stato acquistato l'apparecchio, è sempre ben disposto a fornire a richiesta informazioni a proposito. Per l'esercizio del diritto di garanzia è comunque necessario presentare il documento di acquisto.

sv Konsumentbestämmelser

I Sverige gäller av EHL antagna konsumentbestämmelser. Den fullständiga texten finns hos din handlare. Spar kvittot.

da Reklamationsret

På dette apparat yder Bosch 2 års reklamationsret. Købsnota skal altid vedlægges ved indsendelse til reparation, hvis denne ønskes udført indenfor retten til reklamation. Medfølger købsnota ikke, vil reparationen altid blive udført mod beregning.

Indsendelse til reparation

Skulle Deres Bosch apparat gå i stykker, kan det indsendes til vort serviceværksted: BSH Hvidevarer A/S, Telegrafvej 4, 2750 Ballerup, tlf. 44 89 88 10.

no Garanti

For dette apparatet gjelder de garantibetingelser som er oppgitt av vår representant i de respektive land. Detaljer om disse garantibetingelsene får du ved å henvende deg til elektrohandelen der du har kjøpt apparatet. Ved krav i forbindelse med garantiytelser, er det i alle fall nødvendig å legge fram kvittering for kjøpet av apparatet.

el Όροι εγγύησης

1. Η εγγύηση παρέχεται για εικοσιτέσσερις (24) μήνες, από την ημερομηνία αγοράς της συσκευής που αναγράφεται στη θεωρημένη απόδειξη αγοράς (δελτίο λιανικής πώλησης ή τιμολόγιο). Για την παροχή της εγγύησης απαιτείται η επίδειξη της θεωρημένης απόδειξης αγοράς.
2. Η εταιρεία, μέσα στα πιο πάνω χρονικά όρια, σε περίπτωση πλημμελούς λειτουργίας της συσκευής αναλαμβάνει την υποχρέωση επαναφοράς της σε ομαλή λειτουργία και της αντικατάστασης κάθε τυχόν ελαττωματικού μέρους (πλην των αναλώσιμων και των ευπαθών, όπως γυάλινα,

λαμπτήρες κ.λπ.), εφόσον αυτήν προέρχεται από την κατασκευή και όχι από την κακή χρήση, την λανθασμένη εγκατάσταση, την μη τήρηση των οδηγιών χρήσης, την ακατάλληλη συντήρηση, την επέμβαση μη εξουσιοδοτημένων προσώπων ή εξωγενείς παράγοντες όπως ηλεκτρικές επιδράσεις κ.λπ. Στην περίπτωση που η εταιρεία ειδοποιηθεί για την πλημμελή λειτουργία μετά την πάροδο εξαμήνου από την αγορά της, θεωρείται ότι η συσκευή κατά την παράδοσή της στον τελικό καταναλωτή λειτουργούσε κανονικά και ότι η βλάβη δεν οφείλεται σε ελαττωματικότητα της εκτός αν ο τελικός καταναλωτής αποδείξει το αντίθετο. Κατά τη διάρκεια της εγγύησης παρέχονται δωρεάν τα ανταλλακτικά, η εργασία επισκευής και η μεταφορά της συσκευής (αν αυτό κριθεί απαραίτητο) στα συνεργεία της εταιρείας. Οποιαδήποτε άλλη αξίωση αποκλείεται.

3. Η εγγύηση δεν ισχύει σε περίπτωση πραγματοποίησης επισκευών ή γενικά παρεμβάσεων μη εξουσιοδοτημένων από την εταιρεία προσώπων στην συσκευή.
4. Η κάθε επισκευή ή η αντικατάσταση ελαττωματικού μέρους δεν παρατείνει τον χρόνο της εγγύησης.
5. Εξαρτήματα και υλικά που αντικαθίστανται κατά τη διάρκεια της εγγύησης επιστρέφονται στο συνεργείο.
6. Η εγγύηση παύει να ισχύει από τη στιγμή που η κυριότητα της συσκευής μεταβιβαστεί σε τρίτο πρόσωπο από τον αγοραστή.
7. Αλλαγή της συσκευής γίνεται μόνον στην περίπτωση που δεν αναγράφονται δυνατή η επιδιόρθωσή της.

Kundendienst – Customer Service

DE Deutschland, Germany

BSH Hausgeräte Service GmbH
Trautskirchener Strasse 6 – 8
90431 Nürnberg
Online Auftragsstatus, Pickup
Service für Kaffeevollautomaten
und viele weitere Infos unter:
www.bosch-home.com

Reparaturservice*

(Mo-Fr: 8:00-18:00 erreichbar)
Tel.: 01801 33 53 03
mailto:cp-servicecenter@bshg.com

Ersatzteilbestellung*

(365 Tagen rund um die Uhr erreichbar)
Tel.: 01801 33 53 04
Fax: 01801 33 53 08
mailto:spareparts@bshg.com

*) 3,9 Ct./Min. aus dem Festnetz,
Mobilfunk max. 0,42 €/Min.

AT Österreich, Austria

BSH Hausgeräte Gesellschaft mbH
Werkskundendienst für Hausgeräte
Quellenstrasse 2
1100 Wien
Tel.: 0810 240 260*
Fax: 01 605 75 51 212
mailto:vie-stoerungsannahme@
bshg.com

Hotline für Espresso-Geräte:

Tel.: 0810 700 400*
www.bosch-home.at

*innerhalb Österreichs zum Regionaltarif

CH Schweiz, Suisse, Svizzera, Switzerland

BSH Hausgeräte AG
Fahrweidstrasse 80
8954 Geroldswil
mailto:ch-info.hausgeraete@bshg.com

Service:

Tel.: 0848 840 040
Fax: 0848 840 041
mailto:ch-reparatur@bshg.com

Ersatzteile:

Tel.: 0848 880 080
Fax: 0848 880 081
mailto:ch-ersatzteil@bshg.com
www.bosch-home.com

CY Cyprus, Κύπρος

BSH Ikiakes Syskeves-Service
39, Arh. Makaariou III Str.
2407 Egomi/Nikosia (Lefkosalia)
Tel.: 77 77 807
Fax: 022 65 81 28
mailto:bsh.service.cyprus@
cytanet.com.cy

DK Danmark, Denmark

BSH Hvidevarer A/S
Telegrafvej 4
2750 Ballerup
Tel.: 44 89 88 85
Fax: 44 89 89 86
mailto:BSH-Service.dk@BSHG.com
www.bosch-home.dk

ES España, Spain

BSH Electrodomésticos España S. A.
Servicio BSH al Cliente
Tel.: 902 28 88 38
www.bosch-home.es

Taller Central de Reparación
Polígono PLA-ZA
Calle Manfredonia, N° 6
50197 Zaragoza

Oficinas Centrales
Polígono Malpica, Calle D
Parcela 96 A
50016 Zaragoza

FR France

BSH Electroménager S.A.S.
50 rue Ardoin – BP 47
93401 SAINT-OUEN cedex
Service interventions:
Tel.: 01 40 10 42 15

Service Pièces Détachées et
Accessoires:

0 892 698 009 (0,34 € TTC/mn)

Service Consommateurs:

0 892 698 010 (0,34 € TTC/mn)

mailto:soa-bosch-consommateurs

@bshg.com

www.bosch-home.fr

GB Great Britain

BSH Home Appliances Ltd.
Grand Union House
Old Wolverton Road
Wolverton
Milton Keynes MK12 5PT

To arrange an engineer visit,
to order spare parts and accessories
or for product advice please visit:

www.bosch-home.co.uk

or call

Tel.: 0844 892 8979*

*Calls from a BT landline will be charged at
up to 3 pence per minute. A call set-up fee
of up to 6 pence may apply.

GR Greece, Ελλάς

BSH Ikiakes Siskeves A. B. E.
Central Branch Service
17 km E.O. Athinon-Lamias &
Potamou 20
14564 Kifisia

Greece – Athens

Tel.: 2104 277 701

Fax: 2104 277 669

Central-Greece – Patras

Tel.: 2610 330 478

Fax: 2610 331 832

North-Greece – Thessaloniki

Tel.: 2310 497 200

Fax: 2310 497 220

South-Greece – Heraklion/Kreta

Tel.: 2810 325 403

Fax: 2810 324 585

mailto:cs_gr_helpdesk@bshg.com

www.bosch-home.gr

IE Republic of Ireland

BSH Home Appliances Ltd.
Unit F4, Ballymount Drive
Ballymount Industrial Estate
Walkinstown
Dublin 12

Service Requests, Spares and
Accessories

Tel.: 01450 2655

Fax: 01450 2520

www.bosch-home.co.uk

NO Norge, Norway

BSH Husholdningsapparater A/S
Grensevingen 9
0661 Oslo

Tel.: 22 66 06 00

mailto:Bosch-Service-NO@bshg.com

www.bosch-home.no

PT Portugal

BSHP Electrodomésticos Lda.

Rua Alto do Montijo, n° 15

2790-012 Carnaxide

Tel.: 707 500 545

Fax: 21 4250 701

mailto:bosch.electrodomesticos.pt@

bshg.com

www.bosch-home.pt

SE Sverige, Sweden

BSH Home Appliances AB

Landsvägen 32

169 29 Solna

Tel.: 0771 11 22 77

mailto:Bosch-Service-SE@bshg.com

www.bosch-home.se

Apoio ao Consumidor de Tassimo

Para mais informações, questões ou localizações dos Centro de Serviço autorizados pela Bosch mais perto de si, por favor contacte Tassimo

Telefone de apoio ao consumidor de Tassimo : **707 500 175**

Taxa : 0,10 €/Min para telefone fixo e 0,25 €/Min para telemóveis

De 2ª a 6ª feira das 9h às 18h (excepto feriados)

Morada: Kraft Foods Portugal Produtos Alimentares, Unipessoal, Lda
Alfrapark - Edifício C - Piso 3
Estrada do Seminário, nº 4
Alfragide
2610-171 Amadora / Portugal

Tassimo Support

För information, frågor eller adress till närmsta Bosch service center kontakta Tassimo Support:

Tel nr **0200-883721**

Kraft Foods Sverige AB

Konsumenttjänst

424 80 Angered

Tassimo support

For information, spørgsmål eller adresse til nærmeste Bosch service center kontakt Tassimo support:

Tlf. **80-883521**

Kraft Foods Danmark

Forbrugerservice

Roskildevej 161

2620 Albertslund

Tassimo-hjelp

For informasjon, spørsmål eller adresse til nærmeste Bosch servicesenter, vennligst kontakt Tassimo forbrukerservice:

Tel nr **800-17073**

Kraft Foods Norge AS

Forbrukerservice

P.O. Box 6658 Rodeløkka

0502 Oslo

TASSIMO Γραμμή καταναλωτών

00800-12-8484

Χωρίς Χρέωση από σταθερό

KRAFT FOODS HELLAS SA.

Φ. Γκινιοσάτη 19.

14452, Μεταμόρφωση Αττικής.

For all other countries: www.tassimo.com

TASSIMO Infoline

Für Informationen und Fragen oder Adressen autorisierter Bosch Kundendienststellen in Ihrer Nähe kontaktieren Sie bitte TASSIMO:

TASSIMO Infoline: **01802-876 876**

(Pro Anruf 0,06 € aus dem Festnetz / Mobilfunk max. 0,42€/Min. in D)

Post: TASSIMO Verbraucherservice, Postfach 10 78 40, D-28078 Bremen

TASSIMO Infoline

Für Informationen und Fragen oder Adressen autorisierter Bosch Kundendienststellen in Ihrer Nähe kontaktieren Sie bitte TASSIMO:

TASSIMO Infoline: **0821-10 10 10** (Pro Anruf 0,10€ aus dem Festnetz in AT.

Bei Anrufen aus den Mobilfunknetzen können abweichende Gebühren anfallen.)

Post: Kraft Foods Österreich, Jacobsgasse 3, 1140 Wien, Stichwort: TASSIMO

TASSIMO careline

For information, questions or locations of authorised Bosch service centres nearest you, please contact TASSIMO:

Phone: **0800 0328833** (UK only. Calls made from a mobile phone might be charged)

Mail: Freepost SWC3320, Cheltenham, GL50 3ZZ

Kraft Foods Ireland, Malahide Road, Coolock, Dublin 5

TASSIMO Conseil

Vous pouvez poser vos questions, soumettre vos idées, vos recommandations ou demander les coordonnées des centres de Service Après-Vente agréés Bosch les plus proches de chez vous en contactant TASSIMO :

N° Cristal: **09 69 39 29 39** (France métropolitaine uniquement - Appel non surtaxé)

Courrier: TASSIMO Conseil, KRAFT FOODS FRANCE, 13, avenue Morane Saulnier,
78942 Vélizy Villacoublay

TASSIMO Infoline

Für Informationen und Fragen oder Adressen autorisierter Bosch Kundendienststellen in Ihrer Nähe kontaktieren Sie bitte TASSIMO:

Vous pouvez poser vos questions, soumettre vos idées, vos recommandations ou demander les coordonnées des Centres-Services Agréés Bosch les plus proches de chez vous en contactant TASSIMO:

Per ricevere informazioni, fare domande, suggerimenti o trovare il più vicino centro di assistenza autorizzato, contattare TASSIMO:

TASSIMO Infoline: **0800-80 80 85** (gebührenfrei aus dem Festnetz in CH. Bei Anrufen aus den Mobilfunknetzen können abweichende Gebühren anfallen.)
(Appel gratuit depuis un téléphone fixe Suisse)
(Numero gratuito chiamando da rete fissa in Svizzera)

Post: Kraft Foods Schweiz AG, Lindbergh-Allee 1, CH 8152 Glattpark, Stichwort: TASSIMO

Courrier: Kraft Foods Schweiz AG, Lindbergh-Allee 1, CH 8152 Glattpark, Mot-clé: TASSIMO

Indirizzo postale: Kraft Foods Schweiz AG, Lindbergh-Allee 1, CH 8152 Glattpark,

Parola chiave: TASSIMO

Servicio al Consumidor de TASSIMO

Para más información o para conocer las direcciones de los Centros de Servicio Autorizados Bosch más cercanos, por favor contacte con TASSIMO:

Teléfono del Servicio al Consumidor de TASSIMO: **901 888 037**

Dirección postal: Kraft Foods España Commercial, S.L., Ref. TASSIMO, c/ Eucalipto, 25,
28016 Madrid