

de Deutsch
en English
fr Français
it Italiano
nl Nederlands
da Dansk
no Norsk
sv Svenska
fi Suomi
es Español
pt Português
el Ελληνικά
tr Türkçe
pl Polski
hu Magyar
uk Українська
ru Русский
ar عربي

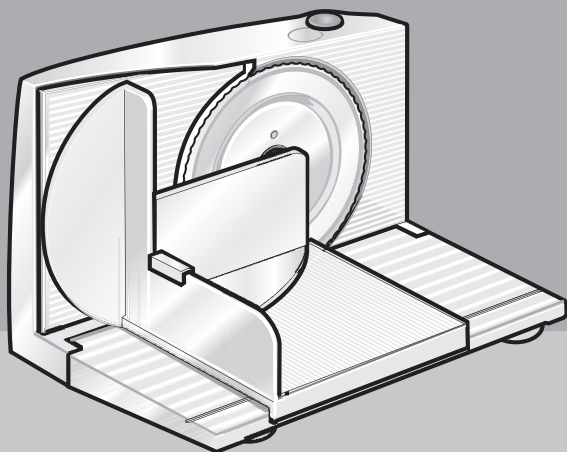

MS42...

5090482360

Gebrauchsanleitung
Operating instructions
Notice d'utilisation
Istruzioni per l'uso
Gebruiksaanwijzing
Brugsanvisning
Bruksanvisning
Bruksanvisning
Käyttöohje
Instrucciones de uso

Instruções de serviço
Οδηγίες χρήσης
Kullanma talimatı
Instrukcja obsługi
Használati utasítás
Інструкція з експлуатації
Інструкція по експлуатації
تعليمات الاستخدام

SIEMENS

Herzlichen Glückwunsch zum Kauf Ihres neuen Gerätes aus dem Hause SIEMENS. Damit haben Sie sich für ein modernes, hochwertiges Haushaltsgerät entschieden. Weitere Informationen zu unseren Produkten finden Sie auf unserer Internetseite.

Dieses Gerät ist für die Verarbeitung haushaltsüblicher Mengen im Haushalt oder in haushaltsähnlichen, nicht-gewerblichen Anwendungen bestimmt. Haushaltsähnliche Anwendungen umfassen z. B. die Verwendung in Mitarbeiterküchen von Läden, Büros, landwirtschaftlichen und anderen gewerblichen Betrieben, sowie die Nutzung durch Gäste von Pensionen, kleinen Hotels und ähnlichen Wohneinrichtungen. Gerät nur für haushaltsübliche Verarbeitungsmengen und -zeiten benutzen. Das Gerät ist wartungsfrei.

Gebrauchsanleitung bitte aufbewahren.

Bei Weitergabe des Gerätes an Dritte Gebrauchsanleitung mitgeben.

Sicherheitshinweise

Verletzungsgefahr

Gerät nur gemäß Angaben auf dem Typenschild anschließen und betreiben.

Nur benutzen, wenn Zuleitung und Gerät keine Beschädigungen aufweisen.

Kinder vom Gerät fern halten.

Kinder beaufsichtigen, um zu verhindern, dass sie mit dem Gerät spielen.

Personen (auch Kinder) mit verminderter körperlicher Sinneswahrnehmung oder geistigen Fähigkeiten oder mit mangelnder Erfahrung und Wissen, das Gerät nicht bedienen lassen, außer sie werden beaufsichtigt oder hatten eine Einweisung bezüglich des Gebrauchs durch eine Person, die für ihre Sicherheit verantwortlich ist.

Stecker ziehen nach jedem Gebrauch, vor dem Reinigen, vor dem Verlassen des Raumes und im Fehlerfall. Zuleitung nicht über scharfe Kanten oder heiße Flächen ziehen.

Wenn die Anschlussleitung dieses Gerätes beschädigt wird, muss sie durch den Hersteller oder seinen Kundendienst oder eine ähnlich qualifizierte Person ersetzt werden, um Gefährdungen zu vermeiden.

Reparaturen am Gerät nur durch unseren Kundendienst vornehmen lassen.

Ausgediente Geräte unbrauchbar machen. Messer ist sehr scharf. Nach dem Ausschalten läuft der Antrieb kurze Zeit nach. Nach der Arbeit Schnittbreite auf **0** stellen.

Allerschneider nie ohne Schlitten und Resthalter benutzen.

Gerät vor dem ersten Gebrauch gründlich reinigen. Das Gerät nicht in Wasser tauchen oder unter fließendem Wasser reinigen.

Das Gerät darf nur zum Schneiden nicht tiefgefrorener Lebensmittel verwendet werden! Keine Knochen schneiden!

Stromschlag-Gefahr!

Gerät nicht neben einem mit Wasser gefüllten Spülbecken benutzen!

Achtung! Motor kann überhitzen!

Gerät nach max. 5 Minuten ununterbrochenem Betrieb abkühlen lassen.

Ihr Allerschneider

Bitte Bildseite ausklappen.

Bild 1 und 2

- Schlitten zusammenbauen, von rechts in die seitliche Führungsrille schräg einhängen und auf den Tisch stellen.

Bild 3

- Schnittbreite mit Drehgriff einstellen.

Bild 4 und 5

- Einschalt-Sicherung drücken, danach
- Einschalt-Taste drücken. Einschalt-Sicherung kann jetzt losgelassen werden. Wird die Einschalttaste nicht mehr gedrückt, schaltet sich das Gerät aus.

Verletzungsgefahr durch scharfes Messer

Messer läuft nach dem Ausschalten kurz nach. Hände nie in die Nähe des Messers bringen.

Bild 6

Rundmesser aus Edelstahl

Bild 7

- Resthalter aufstecken, schneiden. **Immer Schlitten und Resthalter verwenden!**

Tip: Zuerst Wurst und Käse, zuletzt Brot schneiden. Das Gerät läßt sich so leichter reinigen.

Bild 8

- Nach Gebrauch und sofortigem Reinigen Gerät zusammenklappen.

Bild 10

- Kabel aufwickeln und Stecker einrasten. *Gerät für Kinder unzugänglich aufbewahren.*

Reinigen**Netzstecker ziehen und Anschlagplatte auf 0 stellen.****⚠ Stromschlag-Gefahr!**

Gerät niemals in Wasser tauchen oder unter fließendes Wasser halten.

⚠ Verletzungsgefahr durch scharfes Messer

Vor dem Reinigen Netzstecker ziehen und Messer abnehmen. Messer nicht an der Schnittfläche, sondern nur an der Messerhalterung anfassen.

Achtung! Oberflächen können beschädigt werden.

Keine scheuernden Reinigungsmittel verwenden.

- Gerät und Anbauteile feucht abwischen und abtrocknen.

Rundmesser reinigen

Rundmesser stets sofort und nur von Hand gründlich reinigen.

Tisch hochklappen und nach rechts aus dem Scharnier nehmen (**Bild 9**). Messerhalterung im Uhrzeigersinn drehen, senkrecht stellen und das Rundmesser herausnehmen (**Bild 6**).

Beim Zusammenbau auf richtige Verriegelung achten = Messerhalterung steht waagrecht.

⚠ Verletzungsgefahr durch herausfallendes Messer!**Komplette Reinigung****Bild 11**

Anschlagplatte abnehmen. Dazu Drehgriff über die 0-Stellung hinaus auf ► drehen und Anschlagplatte abnehmen.

Zum Einsetzen der Anschlagplatte muss der Drehgriff auf ► stehen!

Zum Einsetzen Anschlagplatte in der Mitte gerade andrücken und Drehgriff auf 0 zurückdrehen. Zur Kontrolle Schnittbreite verstellen. Bei Nichtfunktionieren Anschlagplatte noch einmal abnehmen und Vorgang wiederholen. Das Gerät ist wartungsfrei.

Hinweise zur Entsorgung

Dieses Gerät ist entsprechend der europäischen Richtlinie 2002/96/EG über Elektro- und Elektronik-Altgeräte (waste electrical and electronic equipment – WEEE) gekennzeichnet. Die Richtlinie gibt den Rahmen für eine EU-weit gültige Rücknahme und Verwertung der Altgeräte vor.

Über aktuelle Entsorgungshinweise informieren Sie sich bitte bei Ihrem Fachhändler oder bei Ihrer Gemeindeverwaltung.

Garantiebedingungen

Für dieses Gerät gelten die von unserer jeweils zuständigen Landesvertretung herausgegebenen Garantiebedingungen, in dem das Gerät gekauft wurde. Sie können die Garantiebedingungen jederzeit über Ihren Fachhändler, bei dem Sie das Gerät gekauft haben, oder direkt bei unserer Landesvertretung anfordern. Die Garantiebedingungen für Deutschland und die Adressen finden Sie auf der Hefrückseite. Darüber hinaus sind die Garantiebedingungen auch im Internet unter der benannten Webadresse hinterlegt. Für die Inanspruchnahme von Garantieleistungen ist in jedem Fall die Vorlage des Kaufbeleges erforderlich.

Änderungen vorbehalten.

***Congratulations on the purchase of your new SIEMENS appliance.
In doing so, you have opted for a modern, high-quality domestic appliance.
You can find further information about our products on our web page.***

This appliance is designed for processing normal household quantities in the home or similar quantities in non-industrial applications. Non-industrial applications include e.g. use in employee kitchens in shops, offices, agricultural and other commercial businesses, as well as use by guests in boarding houses, small hotels and similar dwellings.

Use the appliance for processing normal quantities of food for domestic use. The appliance is maintenance-free.

Please keep the Instructions for Use in a safe place.

If passing on the appliance to a third party, always include the operating instructions.

Safety Information

Risk of injury

Connect and operate the appliance only in accordance with the specifications on the rating plate.

Do not use if the cord or appliance is damaged. Keep children away from the appliance. Supervise children to prevent them from playing with the appliance.

Do not allow persons (also children) with restricted physical sensory perception or mental abilities or with lack of experience and knowledge to operate the appliance unless they are supervised or have been instructed in the use of the appliance by somebody who is responsible for their safety.

Always pull out the mains plug after using the appliance, before cleaning the appliance, before leaving the room or if a fault occurs. Do not place the power cord over sharp edges or hot surfaces.

To prevent injury, a damaged power cord must be replaced by the manufacturer or his customer service or a similarly qualified person. Only our customer service may repair the appliance

Make out-of-service appliances unusable. Blade is very sharp. After switching off, the drive continues for a short time.

After work, set cutting width to 0.

Do not operate the appliance without the carriage and “sausage end” holder.

Before using the appliance for the first time, clean thoroughly. Do not immerse the appliance in water or clean under running water.

The appliance may be used for cutting unfrozen food only! Do not cut bones!

Risk of electric shock!

Do not use the appliance near a sink filled with water!

Warning! Motor may overheat!

After a maximum 5 minutes of continuous use, switch OFF the appliance and allow to cool down.

Your all-purpose cutter

Please fold out the illustrated page.

Fig. 1 and 2

- Assemble the carriage, insert at an angle from the right into the side guide groove and place on the table.

Fig. 3

- Adjust the cutting width with the knob.

Fig. 4 and 5

- Press switch-on safety device, then
 - Press the On button. Switch-on safety device can now be released.
- If you stop pressing the On button, the appliance switches off.

Risk of injury from the sharp blade

When the appliance has been switched OFF, the blade continues rotating briefly. Never place hands near the blade.

Fig. 6

Stainless steel circular blade

Fig. 7

- Attach the remnants holder, cut.
- Always use the carriage and remnants holder!**

Tip: Cut sausage and cheese first and bread last. The appliance is then easier to clean.

Fig. 8

- After using the appliance and immediately cleaning it, fold up the appliance.

Fig. 10

- Wind up the cable and lock the plug into position. *Keep the appliance out of the reach of children.*

Cleaning

Pull out the mains plug and set stop plate to 0.

Risk of electric shock!

Never immerse the appliance in water or hold under flowing water.

Risk of injury from the sharp blade

Before cleaning the appliance, pull out the mains plug and remove the blade. Do NOT grip the blade by the cutting surface, but by the blade attachment.

Warning! Surfaces may be damaged.

Do NOT use abrasive cleaning agents.

- Wipe the appliance and attached parts with a damp cloth and then a dry cloth.

Cleaning the circular blade

Thoroughly clean the circular blade always immediately after use and only by hand.

Fold up the table and take out of the hinge to the right (**Fig. 9**). Rotate the blade holder in a clockwise direction, place vertically and take out the circular blade (**Fig. 6**).

When re-attaching the blade, ensure that it is locked correctly in position = blade holder in horizontal position.

Risk of injury from falling blade!

Complete cleaning

Fig. 11

Remove the stop plate. To do this, turn the knob beyond the 0 position to ► and remove the stop plate.

To insert the stop plate, the knob must be on ►!

To insert, press the stop plate directly in the middle and turn the knob back to 0. Check by adjusting the cutting width. If the appliance does not function, remove the stop plate again and repeat the process.

The appliance is maintenance-free.

Disposal



This appliance has been identified in accordance with the European directive 2002/96/EG on Waste Electrical and Electronic Equipment – WEEE. The Directive paves the way for effective EU-wide withdrawal and utilization of waste appliances.

Please ask your dealer or inquire at your local authority about current means of disposal.

Guarantee

The guarantee conditions for this appliance are as defined by our representative in the country in which it is sold. Details regarding these conditions can be obtained from the dealer from whom the appliance was purchased.

The bill of sale or receipt must be produced when making any claim under the terms of this guarantee.

Vous venez d'acheter ce nouvel appareil SIEMENS et nous vous en félicitons cordialement.

Vous venez ainsi d'opter pour un appareil électroménager moderne et de haute qualité. Sur notre site Web, vous trouverez des informations avancées sur nos produits.

Cet appareil est destiné à la préparation de quantités habituellement nécessaires dans un foyer, ou dans des applications non professionnelles similaires à celles d'un foyer. Les applications similaires à celles d'un foyer comprennent p. ex. l'utilisation dans les coins-cuisine du personnel de magasins, de bureaux, d'entreprises agricoles et autres entreprises commerciales et industrielles, ainsi que l'utilisation par les clients de pensions, petits hôtels et immeubles d'habitation similaire. Utilisez cet appareil uniquement pour des quantités de préparations culinaires courantes et pour des durées de service normales. L'appareil ne demande pas d'entretien. Rangez soigneusement la notice d'instructions. Si vous remettez l'appareil à un tiers, joignez sa notice d'utilisation.

Consignes de sécurité

Risque de blessure !

Ne branchez et faites marcher l'appareil que conformément aux indications figurant sur la plaque signalétique.

Ne l'utilisez que si le cordon d'alimentation et l'appareil ne présentent aucun dégât.

Éloignez les enfants de l'appareil.

Surveillez les enfants pour empêcher qu'ils ne jouent avec l'appareil.

Les personnes (enfants compris) souffrant d'un handicap physique, sensoriel ou mental, ou ne détenant pas l'expérience et les connaissances nécessaires, ne doivent pas utiliser l'appareil, sauf si quelqu'un les surveille au cours de cette opération ou si la personne responsable de leur sécurité leur a fourni des instructions relatives à son utilisation.

Débranchez la fiche mâle de la prise de courant après chaque utilisation, avant chaque nettoyage, lorsque vous quittez la pièce et en cas de panne. Veillez à ce que le cordon de branchement ne frotte pas sur des arêtes vives ou des surfaces très chaudes.

Afin d'écartier tout danger, seul le fabricant ou son service après-vente ou une personne détenant une qualification équivalente est

habilité à remplacer un cordon de branchement endommagé. Les réparations sur l'appareil sont réservées à notre service après-vente.

Une fois que les appareils ont fini de servir, rendez-les inutilisables. La lame est très aiguisée. Après que vous avez éteint l'appareil, son moteur continue de tourner brièvement. Après le travail, ramenez la largeur de coupe sur la position 0.

Utilisez l'appareil sans chariot ni porte-restes.

Avant la première utilisation, nettoyez l'appareil à fond. Ne plongez pas l'appareil dans l'eau et ne le lavez pas non plus sous l'eau du robinet.

L'appareil ne doit servir à rien d'autre qu'à trancher des produits non-surgelés ! Ne tranchez jamais d'os avec !

Risque d'électrocution !

N'utilisez pas l'appareil près d'un évier rempli d'eau !

Attention ! Le moteur peut surchauffer !

Au bout de 5 minutes maxi. de fonctionnement continu, laissez refroidir l'appareil.

Votre trancheuse universelle

Veillez déplier la page illustrée.

Figure 1 et 2

- Assemblez le chariot, accrochez-le par la droite dans la rainure de guidage latérale et posez-le sur la table.

Figure 3

- Réglez la largeur de coupe à l'aide de la manette rotative.

Figure 4 et 5

- Appuyez avant d'enclencher l'appareil.
- Appuyez sur la touche d'allumage. Ensuite, vous pouvez relâcher la sécurité anti-enclenchement. L'appareil s'éteint dès que vous n'appuyez plus sur la touche.

Risque de blessure avec la lame tranchante

Une fois l'appareil éteint, la lame tourne encore pendant un instant. N'approchez jamais les mains de la lame.

Figure 6

Lame circulaire en acier inoxydable

Figure 7

- Emboîtez le porte-restes puis tranchez. **Utilisez toujours ensemble le chariot et le porte-restes.**

Un conseil : commencez par trancher du saucisson et du fromage. Ne tranchez le pain qu'en dernier. L'appareil sera ainsi plus facile à nettoyer.

Figure 8

- Après utilisation et nettoyage immédiat, repliez l'appareil.

Figure 10

- Enroulez le cordon puis faites enclantrer la fiche mâle.
Rangez l'appareil hors de portée des enfants.

Nettoyer

Débranchez la fiche mâle de la prise de courant et ramenez la plaque-butée sur 0.

Risque d'électrocution !

Ne plongez jamais l'appareil dans l'eau et ne le tenez jamais sous l'eau du robinet.

Risque de blessure avec la lame tranchante

Avant de procéder au nettoyage, débranchez l'appareil puis retirez la lame. Saisissez la lame uniquement par son support, et non pas par la surface coupante.

Attention ! Vous risquez d'endommager les surfaces.

N'utilisez pas de détergent abrasif.

- Essuyez l'appareil et la lame avec un essuietout humide puis séchez-les.

Nettoyage de la lame circulaire

Nettoyez toujours la lame circulaire immédiatement, avec soin et uniquement à la main.

Rabattez la tablette vers le haut puis sortez-la par la droite de la charnière (**Fig. 9**).

Tournez la fixation de la lame dans le sens des aiguilles d'une montre, amenez-la à la verticale puis extrayez la lame (**Fig. 6**).

Au remontage, veillez à verrouiller correctement la lame = sa fixation doit se trouver à l'horizontale.

Risque de vous blesser si la lame se détache !

Nettoyage complet

Figure 11

Enlevez la plaque d'arrêt. Pour ce faire, tournez la poignée au-delà de la position **0**, jusque sur **►**, et retirez la plaque-butée.

Pour mettre la plaque-butée en place, il faut que la poignée rotative se trouve sur ► !

Pour mettre la plaque butée en place, appuyez tout droit au milieu et ramenez la poignée sur **0**. A titre de contrôle, modifiez la largeur de coupe. Si la plaque-butée ne fonctionne pas, retirez-la à nouveau et répétez l'opération.
L'appareil ne demande pas d'entretien.

Mise au rebut



Cet appareil a été labélisé en conformité avec la directive communautaire européenne 2002/96/CE visant les appareils électriques et électroniques usagés (waste electrical and electronic equipment – WEEE). Cette directive fixe le cadre, en vigueur sur tout le territoire de l'UE, d'une reprise et d'un recyclage des appareils usagés.

Pour connaître les consignes actuelles relatives à la mise au rebut, renseignez-vous auprès de votre revendeur ou de votre municipalité.

Garantie

Les conditions de garantie applicables sont celles publiées par notre distributeur dans le pays où a été effectué l'achat.
Le revendeur chez qui vous vous êtes procuré l'appareil fournira les modalités de garantie sur simple demande de votre part.
En cas de recours en garantie, veuillez toujours vous munir de la preuve d'achat.

Congratulazioni per l'acquisto di questo nuovo apparecchio di produzione SIEMENS. Con esso avete scelto un elettrodomestico moderno e di gran pregio. Trovate ulteriori informazioni sui nostri prodotti nel nostro sito Internet.

Questo apparecchio è destinato alla lavorazione di quantità usuali per la famiglia o per impieghi non professionali, simili a quello domestico. Gli impieghi simili a quello domestico comprendono ad es. l'impiego cucine per il personale in negozi, uffici, aziende agricole e altre aziende di produzione, nonché l'uso da parte di ospiti di pensioni, piccoli hotel e simili strutture abitative.

Utilizzare l'apparecchio solo per quantità e tempi di lavoro usuali nell'attività domestica. L'apparecchio non richiede manutenzione. Si prega di conservare le istruzioni per l'uso. In caso di cessione dell'apparecchio a terzi, consegnare unitamente questo libretto d'istruzioni.

Istruzioni di sicurezza

Pericolo ferite

Collegare e usare l'apparecchio solo rispettando i dati della targhetta d'identificazione. Usare l'apparecchio solo se il cavo di alimentazione e l'apparecchio stesso non presentano danni.

Tenere l'apparecchio fuori della portata dei bambini. Impedire ai bambini di giocare con l'apparecchio.

Non consentire l'uso dell'apparecchio a persone (anche bambini) con ridotta percezione sensoriale o ridotte capacità mentali oppure con carenza di esperienze e conoscenze, a meno che non siano sorvegliate o non siano state istruite all'uso dell'apparecchio da una persona responsabile della loro sicurezza.

Dopo ogni uso, prima della pulizia, prima di allontanarsi dall'apparecchio oppure in caso di guasto, estrarre la spina di alimentazione. Non tirare il cavo di alimentazione su spigoli vivi né metterlo a contatto con superfici calde. Al fine di evitare pericoli, se il cavo di alimentazione di questo apparecchio subisce danni, deve essere sostituito dal produttore, dal suo servizio assistenza clienti o da persona in possesso di simile qualificazione.

Fare eseguire le riparazioni all'apparecchio solo dal nostro servizio assistenza clienti.

Rendere inservibili gli apparecchi dismessi. La lama è molto tagliente. Dopo avere spento l'apparecchio, il motore continua brevemente a girare. Terminato il lavoro disporre la larghezza di taglio su **0**.

Non usare mai l'affettatrice universale senza slitta e supporto per i resti.

Pulire con cura l'apparecchio prima di usarlo la prima volta. Non immergere l'apparecchio in acqua, né lavarlo sotto acqua corrente.

**L'apparecchio può essere usato solo per tagliare alimenti non surgelati!
Non tagliare ossi!**

Pericolo di scossa elettrica!

Non usare l'apparecchio accanto ad unavello contenente acqua!

Attenzione! Il motore può surriscaldarsi!

Dopo massimo 5 minuti di funzionamento continuo fare raffreddare il motore.

La vostra affettatrice universale

Aprire la pagina con figure.

Figura 1 e 2

- Montare la slitta, agganciare da destra obliquamente nella scanalatura guida laterale e disporre sul tavolo.

Figura 3

- Regolare con la manopola lo spessore di taglio.

Figura 4 e 5

- Premere la sicurezza di accensione, quindi
- Premere il pulsante di accensione. Ora si può rilasciare la sicurezza di accensione.

Togliendo la pressione dal pulsante di accensione l'apparecchio si spegne.

Pericolo di ferite da lama tagliente

Dopo avere spento l'apparecchio la lama continua brevemente a girare per inerzia. Non avvicinare mai le mani alla lama.

Figura 6

Lama circolare di acciaio inox.

Figura 7

- Inserire il supporto per resti, affettare. **Utilizzare sempre slitta e supporto per resti!**

Consiglio: affettare prima salsiccia e formaggio e per ultimo il pane. Così l'apparecchio può essere pulito più facilmente.

Figura 8

- Richiudere l'apparecchio dopo l'uso e l'immediata pulizia.

Figura 10

- Avvolgere il cavo ed arrestare la spina. *Conservare l'apparecchio fuori della portata dei bambini.*

Pulizia

Estrarre la spina di alimentazione e disporre a 0 la piastra spessore.

Pericolo di scossa elettrica!

Non immergere mai l'apparecchio nell'acqua né metterlo sotto acqua corrente.

Pericolo di ferite da lama tagliente

Prima di pulire l'apparecchio estrarre la spina e smontare la lama. Afferrare la lama solo sul supporto e non sulla superficie di taglio.

Attenzione! Possibili danni alle superfici.

Non utilizzare detergenti abrasivi.

- Pulire apparecchio e altre parti, strofinando con un panno umido e poi asciugarli.

Pulizia della lama circolare

Pulire accuratamente la lama circolare sempre immediatamente e solo a mano.

Sollevarla la tavola ed estrarla dalla cerniera verso destra (**figura 9**). Ruotare il supporto della lama in senso orario, disporlo verticale ed estrarre la lama circolare (**figura 6**).

Per il montaggio prestare attenzione al corretto bloccaggio = supporto della lama sempre orizzontale.

Pericolo di ferite a causa di caduta della lama!

Pulizia completa

Figura 11

Smontare la piastra di appoggio. A tal fine ruotare la manopola, oltre la posizione **0**, su ► e rimuovere la piastra spessore.

Per inserire la piastra spessore la manopola deve essere in posizione ►!

Per l'inserimento, premere la piastra spessore dritta al centro e ruotare la manopola indietro su **0**. Per il controllo regolare la larghezza di taglio. In caso di mancato funzionamento rimuovere di nuovo la piastra spessore e ripetere l'operazione.

L'apparecchio non richiede manutenzione.

Smaltimento



Questo apparecchio è contrassegnato conformemente alla Direttiva europea 2002/96/CE Rifiuti di apparecchiature elettriche ed elettroniche (waste electrical and electronic equipment – WEEE). La direttiva prescrive il quadro normativo per un recupero e riciclaggio degli apparecchi dismessi.

Informarsi sulle attuali vie per la rottamazione presso il proprio rivenditore specializzato o presso la propria amministrazione comunale.

Garanzia

Per questo apparecchio sono valide le condizioni di garanzia pubblicate dal nostro rappresentante nel paese di vendita. Il rivenditore, presso il quale è stato acquistato l'apparecchio, è sempre ben disposto a fornire a richiesta informazioni a proposito. Per l'esercizio del diritto di garanzia è comunque necessario presentare il documento di acquisto

Hartelijk gefeliciteerd met de aankoop van uw nieuwe SIEMENS-apparaat. Hiermee heeft u gekozen voor een modern, hoogwaardig huishoudapparaat. Meer informatie over onze producten vindt u op onze internetsite.

Dit apparaat is bedoeld voor hoeveelheden die gebruikelijk zijn in het huishouden en voor huishoudachtige, niet-zakelijke toepassingen. Huishoudachtige toepassingen omvatten bijv. het gebruik in personeelskeukens van winkels, kantoren, landbouwbedrijven en andere zakelijke bedrijven, evenals het gebruik door gasten van pensions, kleine hotels en soortgelijke woonvoorzieningen. Gebruik het apparaat uitsluitend voor verwerkingshoeveelheden en -tijden die gebruikelijk zijn in het huishouden. Het apparaat is onderhoudsvrij. De gebruiksaanwijzing bewaren a.u.b. Overhandig ook de gebruiksaanwijzing als u het apparaat doorgeeft aan derden.

Veiligheidsvoorschriften

Verwondingsgevaar

Het apparaat uitsluitend aansluiten en gebruiken volgens de gegevens op het typeplaatje. Gebruik het apparaat uitsluitend indien het aansluitsnoer en het apparaat geen beschadigingen vertonen. Houd kinderen uit de buurt van het apparaat. Toezicht houden op kinderen om te voorkomen dat ze met het apparaat spelen. Het apparaat niet laten bedienen door personen (ook kinderen) met verminderde zintuiglijke waarneming of geestelijke vermogens, of door personen met onvoldoende ervaring en kennis, tenzij deze onder toezicht staan van of zijn geïnstrueerd over het gebruik van het apparaat door een persoon die verantwoordelijk is voor hun veiligheid. Trek de stekker altijd uit het stopcontact na gebruik van het apparaat, voordat u het apparaat reinigt, wanneer u het vertrek verlaat of indien er storing optreedt. Leid het aansluitsnoer niet langs scherpe randen of hete oppervlakken. Wanneer het aansluitsnoer van het apparaat beschadigd raakt, moet om gevaaren te vermijden het snoer worden vervangen door de fabrikant, de klantenservice of een andere gekwalificeerde persoon. Reparaties aan het apparaat mogen uitsluitend worden uitgevoerd door onze klantenservice.

Oude apparaten onbruikbaar maken. Het mes is zeer scherp. Na het uitschakelen loopt de aandrijving nog even na. Na het werk de snijbreedte op 0 zetten. De allesnijder niet gebruiken zonder slede en resthouder.

Het apparaat grondig reinigen voordat u het voor de eerste keer gebruikt. Het apparaat niet in water dompelen of onder stromend water reinigen.

Het apparaat mag niet worden gebruikt voor het snijden van levensmiddelen uit de diepvries! Geen beenderen snijden!

 **Gevaar van een elektrische schok!**
Het apparaat niet gebruiken naast een met water gevulde afwasbak!

Attentie! De motor kan oververhit raken!

Na maximaal 5 minuten ononderbroken gebruik het apparaat laten afkoelen.

Uw allesnijder

De pagina met afbeeldingen uitklappen a.u.b.

Afb. 1 en 2

- De slede samenbouwen, vanaf de rechterkant schuin aanbrengen in de geleidings-sleuf aan de zijkant en op de tafel zetten.

Afb. 3

- Snijbreedte instellen met de draaigreep.

Afb. 4 en 5

- Voor het inschakelen indrukken.
- De drukschakelaar indrukken. U kunt nu de inschakelblokkering loslaten. Zodra de drukschakelaar niet langer wordt ingedrukt, schakelt het apparaat uit.

 **Verwondingsgevaar door scherp mes**
Het mes blijft na het uitschakelen nog even draaien. *Nooit met de handen in de buurt van het mes komen.*

Afb. 6

Rond mes van roestvrij staal

Afb. 7

- Restjeshouder monteren, snijden.
Altijd de slede en de restjeshouder gebruiken!

Tip: Eerst worst en kaas, als laatste brood snijden. Het apparaat laat zich dan makkelijker reinigen.

Afb. 8

- Het apparaat direct na gebruik reinigen en dichtklappen.

Afb. 10

- Snoer opwickelen en de stekker laten vastklikken. *Het apparaat buiten bereik van kinderen opbergen.*

Reinigen

De stekker uit het stopcontact trekken en de aanslagplaat op 0 zetten.

 **Gevaar van een elektrische schok!**
Het apparaat nooit in water dompelen of onder stromend water houden.

 **Verwondingsgevaar door scherp mes**
*Voor het reinigen de stekker uit het stopcontact trekken en het mes verwijderen.
Het mes niet vastpakken aan het snijvlak, maar uitsluitend aan de meshouder.*

Attentie! De oppervlakken kunnen beschadigd raken.

Geen schurende reinigingsmiddelen gebruiken.

- Het apparaat en de hulpstukken schoonvegen met een vochtige doek en afdrogen.

Ronde mes reinigen

Het ronde mes altijd direct grondig met de hand reinigen.

Snijplateau opklappen en naar rechts uit het scharnier nemen (afb. 9). Meshouder met de klok mee draaien, loodrecht zetten en het ronde mes verwijderen (afb. 6).

Bij het in elkaar zetten letten op een goede vergrendeling = meshouder staat horizontaal.

 **Verwondingsgevaar door eruit vallend mes!**

Complete reiniging**Afb. 11**

De aanslagplaat verwijderen. Daartoe de draaigreep langs de 0-stand op ► draaien en de aanslagplaat verwijderen.

Voor het aanbrengen van de aanslagplaat moet de draaigreep op ► staan!

Bij het aanbrengen de aanslagplaat in het midden gelijkmatig aandrukken en de draaigreep op 0 draaien. Ter controle de snijbreedte wijzigen. Als de aanslagplaat niet werkt, deze verwijderen en opnieuw aanbrengen.

Het apparaat is onderhoudsvrij.

Afvoer van het oude apparaat

Dit apparaat is geclassificeerd volgens de Europese richtlijn 2002/96/EG over oude elektrische en elektronische apparatuur (waste electrical and electronic equipment – WEEE). Deze richtlijn vormt voor de gehele EU een kader voor de terugname en recycling van oude apparaten.

Voor actuele informatie over de afvoer van het oude apparaat kunt u terecht bij de vakhandel of bij uw gemeente.

Garantie

Voor dit apparaat gelden de garantievoorwaarden die worden uitgegeven door de vertegenwoordiging van ons bedrijf in het land van aankoop. De leverancier bij wie u het apparaat hebt gekocht geeft u hierover graag meer informatie. Om aanspraak te maken op de garantie hebt u altijd uw aankoopbewijs nodig.

Tillykke med købet af dit nye apparat fra firmaet SIEMENS.

Dermed har du valgt et moderne, første-klasses husholdningsapparat.

Yderligere informationer om vores produkter finder du på vores internetside.

Dette apparat er beregnet til brug i husholdningen eller husholdningslignende indretninger. Det må ikke bruges til erhvervsmæssig brug. Ved husholdningslignende indretninger forstås f. eks. brug i medarbejderkøkkener i forretninger, på kontorer, i landbrugsmæssig og anden erhvervsmæssig drift samt brug på pensioner, små hoteller og andre former for boliger, hvor apparatet betjenes af gæsterne selv.

Apparatet er kun beregnet til at blive brugt til mængder og tider, som er almindelige i en normal husholdning. Apparatet er vedligeholdelsesfrit.

Opbevar venligst brugsanvisningen.

Giv brugsanvisningen videre til en senere ejer.

Sikkerhedsanvisninger

Kvæstelsesfare

Tilslut og benyt kun apparatet iht. angivelserne på typeskiltet.

Benyt kun apparatet, når apparat og ledning er i orden.

Hold børn væk fra maskinen. Hold børn under opsyn for at forhindre, at de leger med maskinen.

Personer (også børn) med reduceret fysisk registreringssevne eller psykisk evne eller med manglende erfaring og viden må ikke betjene maskinen, medmindre de er under opsyn eller er blevet instrueret i brugen af maskinen af en person, der er ansvarlig for din sikkerhed.

Efter brugen, før rengøring, før rummet forlades eller ved fejl tages stikket ud af stikkontakten. Ledningen må ikke trækkes hen over skarpe kanter eller varme flader.

Hvis tilslutningsledningen til dette apparat er beskadiget, skal den udskiftes af fabrikanten, fabrikantens serviceværksted eller lignende, kvalificeret person for at undgå fare.

Apparatet må kun repareres af fabrikantens servicepersonale.

Udtjente apparater bør gøres ubrugelige.

Kniven er meget skarp. Drevet kører kort efter, at maskinen er slukket. Stil skærebredden på 0, når arbejdet er færdigt.

Anvend aldrig brødmaskinen uden slæde og resteholder.

Før ibrugtagning første gang skal apparatet vaskes grundigt af. Dyp aldrig maskinen i vand og hold den aldrig ind under rindende vand.

Apparatet må kun benyttes til at skære ikke-dybfrosne levnedsmidler! Må ikke benyttes til at skære ben!

Fare for elektrisk stød!

Må ikke benyttes ved siden af en køkkenvask, som er fyldt op med vand!

Pas på! Motoren kan blive for varm!

Lad maskinen afkøle, hvis maskinen har været i uafbrudt brug i maks. 5 minutter.

Universal skæremaskine

Fold siden med illustrationerne ud.

Fig. 1 og 2

- Samle slæden, før den fra højre skråt ind i den sidevendte rille og stil den på bordet.

Billede 3

- Indstil skærebredden med drejeregabet.

Fig. 4 og 5

- Tryk på sikringen, herefter
- Tryk på tænd-tasten. Nu kan sikringen slippes.

Apparatet slukker, så snart tænd-tasten slippes.

Kvæstelsesfare som følge af skarpe knive

Kniven drejer sig endnu kort efter, at apparatet er slukket (efterløb). Hold aldrig hænderne i nærheden af kniven.

Billede 6

Rundkniv af rustfrit stål

Billede 7

- Resteholder: monteres, hvorefter maskinen kan tages i brug.

Slæde og resteholder skal altid være fastgjort på maskinen!

Tip: Start med at skære pålæg og ost og slut med at skære brød. Dette gør det nemmere at gøre maskinen ren.

Billede 8

- Klap apparatet sammen, når det ikke skal benyttes længere og er blevet rengjort.

Billede 10

- Vikle ledningen op og tryk stikket ind. *Maskinen skal opbevares utilgængeligt for børn.*

Rengøring

Træk stikket ud og stil anslagspladen på 0.

Fare for elektrisk stød!

Maskinen må aldrig dyppes ned i vand eller holdes under rindende vand.

Kvæstelsesfare som følge af skarpe knive

Inden rengøringen skal stikket tages ud af stikkontakten. Tag altid fat i kniven ved knivholderen og ikke på skærefladerne.

Pas på! Overfladerne kan beskadiges

Benyt ingen skurende rengøringsmidler.

- Tør apparatet og løse dele af først med en fugtig klud og herefter med en tør klud.

Rengøring af rundkniv

Rundkniven skal altid vaskes af umiddelbart efter brug.

Den skal altid rengøres i hånden.

Pladen klappes op og tages ud af hængslet mod højre (**Billede 9**). Drej knivholderen mod højre, stil den lodret og tag rundkniven ud (**Billede 6**).

Når maskinen samles, skal det kontrolleres, at rundkniven fastlåses rigtigt = knivholderen skal stå vandret.

Kvæstelsesfare hvis kniven falder ud!

Komplet rengøring

Billede 11

Tag stoppladen af. Drej grebet ud over 0-stillingen og hen på ► og tag anslagspladen af.

Grebet skal stå på ►, før anslagspladen sættes!

Tryk anslagspladen lige på plads i midten og drej grebet tilbage på 0. Indstil snitbredden til kontrolformål. Hvis det ikke fungerer, tages anslagspladen af en gang til og processen gentages.

Apparatet er vedligeholdelsesfrit.

Bortskaffelse



Dette apparat er mærket iht. bestemmelserne i det europæiske direktiv 2002/96/EF om affald af elektrisk og elektronisk udstyr (waste electrical and electronic equipment – WEEE). Direktivet indeholder bestemmelser mht. retur og brug af gammelt elektrisk og elektronisk udstyr, der gælder i hele EU-området.

Brug genbrugsordningerne for emballage og ældre apparater og vær med til at skåne miljøet. Er der tvivl om ordningerne og hvor genbrugspladserne er placeret, kan kommunen kontaktes.

Garanti

På dette apparat yder SIEMENS 1 års garanti. Købsnota skal altid vedlægges ved indsendelse til reparation, hvis denne ønskes udført på garanti. Medfølger købsnota ikke, vil reparationen altid blive udført mod beregning. Indsendelse til reparation. Skulle Deres SIEMENS apparat gå i stykker, kan indsendes til vort serviceværksted: BSH Hvidevarer A/S, Telegrafvej 6, 2750 Ballerup, tlf. 44-898985.

På reparationer ydes 12 måneders garanti. De kan naturligvis også indsende apparatet gennem Deres lokale forhandler.

Hjertelig tillykke med kjøpet av det nye apparatet fra SIEMENS. Dermed har du bestemt deg for et moderne husholdningsapparat av høy kvalitet. Videre informasjon om våre produkter finner du på vår nettside.

Dette apparatet er beregnet for bearbeidelse av vanlige mengder for husholdningen og ikke for industrielt bruk. Rom med husholdningspreget bruk kan være f. eks. bruk i medarbeiderkjøkken i butikker, på kontorer, landbruks- eller andre produksjonsbedrifter, såsom bruk av gjester i pensjonater, små hoteller eller lignende oppholdsenheter. Maskinen må kun brukes til å bearbeide vanlige husholdningsmengder og også innen vanlige bearbeidelsestider. Maskinen er vedlikeholdsfri. Bruksanvisningen må oppbevares. Dersom du gir maskinen videre til andre, bør bruksanvisningen leveres med.

Sikkerhetshenvisninger

Fare for skade

Maskinen må kun tilkoples og brukes i henhold til angivelsene på typeskiltet.

Den må kun brukes når strømkabelen og maskinen selv ikke viser tegn på ytre skader. Hold barn borte fra apparatet. Hold øye med barn, slik at de ikke leker med apparatet.

Personer (også barn) med reduserte åndelige svakheter eller evner, eller som mangler erfaringer og kunnskaper om apparatet, må ikke få betjene det, med mindre de har fått opplæring i bruken av apparatet og under tilsyn av personer som er ansvarlige for sikkerheten.

Trekk støpselet ut av stikkontakten etter hver bruk, før rengjøring, hvis du forlater rommet eller hvis det oppstår feil. Ikke trekk strømkabelen over skarpe ting eller varme flater.

Dersom strømkabelen på denne maskinen er skadet, må den skiftes ut av produsenten, vår kundeservice eller av en annen kvalifisert person for å unngå at det oppstår fare. Reparasjoner på maskinen må kun foretas av vår kundeservice.

Gamle maskiner bør destrueres.

Kniven er meget skarp. Etter at den er slått av, går drevet etter i kort tid. Etter arbeidet må snittbredden stilles på 0.

Denne skjæremaskinen må ikke brukes uten slede og resteholder.

Maskinen må rengjøres før første gangs bruk. Maskinen må ikke dyppes ned i vann eller rengjøres under rennende vann.

Denne maskinen må kun brukes til å skjære matvarer som ikke er frosne! Ikke skjær knoker!

Fare for elektrisk støt!

Maskinen må ikke brukes i nærheten av en vaskeservant som er fylt med vann!

Obs! Motoren kan bli overopphetet!

Maskinen må etter maksimalt 5 minutters varig bruk slås av og avkjøles.

Dette er universalloppskjæremaskinen din

Brett billedsiden ut

Bildene 1 og 2

- Monter sleden, heng den inn på skrått i føringsskinne på siden fra høyre og sett den på bordet.

Bilde 3

- Still inn bredden på snittet med skruhåndtaket.

Bildene 4 og 5

- Trykk innkoplingssikringen, deretter
- Trykk innkopplingsknappen. Innkoplingssikringen kan så løsnes. Dersom innkopplingsknappen ikke blir trykket lenger, slås maskinen av.

Fare for skade på grunn av skarpe kniver

Kniven går litt etter at maskinen er slått av. Derfor må du aldri holde hendene i nærheten av kniven.

Bilde 6

Rundkniv av rustfritt stål.

Bilde 7

- Sett på støtteplaten og start skjæringen. **Du må alltid bruke skyvebrett og støtteplate!**

Tips: Skjær først pølse, ost, til slutt brød. Dermed er maskinen lettere å rengjøre.

Bilde 8

- Etter bruk må den straks rengjøres og klaffes sammen.

Bilde 10

- Vikle opp kabelen og smekk fast støpselet. *Oppbevar maskinen utilgjengelig for barn.*

Rengjøring

Trek ut støpselet og sett anslagsplaten på 0.

 **Fare for elektrisk støt!**

Apparatet må aldri dyppes ned i vann eller holdes under rennende vann.

 **Fare for skade på grunn av skarpe kniver**

Før rengjøringen må støpselet trekkes ut og ta av kniven ikke ta i snittflaten på kniven med hendene, men kun i knivholderen.

Obs! Overflatene kan bli skadet.

Ikke bruk skurende rengjøringsmidler

- Maskinen og delene må rengjøres med en fuktig klut og tørkes.

Rengjøring av rundkniven

Rundkniven må straks tørkes av og alltid rengjøres for hånd.

Klauff opp brettet og ta det ut av hengslen til høyre (**bilde 9**). Drei knivholderen i klokkes retning til den står loddrett og ta ut rundkniven (**bilde 6**).

Ved sammensetting igjen må det passes på at holderen er riktig festet = knivholderen må stå i vannrett stilling.

 **Fare dersom kniven faller ut.**

Komplett rengjøring

Bilde 11

Ta av stoppeplaten. Drei dreiehåndtaket ut over stillingen **0** på ► og ta av anslagsplaten.

For innsetting av anslagsplaten må dreiehåndtaket stå på ►!

For innsetting av anslagsplaten trykkes det på midten og dreiehåndtaket stilles tilbake på **0**.

For kontroll innstilles snittbredden.

Dersom det ikke fungerer, må anslagsplaten tas av igjen og prosessen gjentas.

Maskinen er vedlikeholdsfri.

Henvising om avskaffing



Dette apparatet tilsvarer det europeiske direktivet 2002/96/EG som kjennetegner gamle elektro- og elektronikk apparater (waste electrical and electronic equipment – WEEE). Dette direktivet angir rammen for returnering og gjenvinning av de gamle apparatene som er gyldig for hele EU.

Tips om aktuelle måter å skrote apparatet på fåes ved henvendelse til faghandelen eller hos kommunen.

Garanti

For dette apparatet gjelder de garanti-betingelser som er oppgitt av vår representant i de respektive land. Detaljer om disse garantibetingelsene får du ved å henvende deg til elektrohandelen der du har kjøpt apparatet. Ved krav i forbindelse med garantiytelser, er det i alle fall nødvendig å legge fram kvittering for kjøpet av apparatet.

**Vi gratulerar dig till ditt nya inköp av en produkt från SIEMENS.
Du har därmed bestämt dig för en modern hushållsapparat av hög kvalitet.
Mer information om våra produkter hittar du på vår hemsida på Internet.**

Denna produkt är avsedd att bearbeta endast sådana mängder som är normala för ett hushåll och därmed alltså inte avsedd för kontinuerlig användning. Med icke yrkesmässiga hushåll avses t.ex. fikarum för anställda i en affär, ett kontor, ett lantrbruk och andra yrkesmässiga företag samt när gäster på ett pensionat, litet hotell och liknande institutioner använder produkten.

Använd produkten för att bearbeta endast sådana mängder som är normala för ett hushåll. Detsamma gäller bearbetningstiderna. Köksmaskinen är underhållsfri.

Spara bruksanvisningen.

Låt bruksanvisningen följa med produkten vid ett eventuellt ägarbyte.

Säkerhetsanvisningar

Var försiktig så att du inte skadar dig

Kontrollera att nätspänningen hemma hos dig är densamma som anges på produktens typskylt. Produkten får inte användas om den eller sladden är skadad.

Låt inte barn ensamma använda produkten. Håll barn under uppsikt för att förhindra att de leker med produkten.

Låt inte personer (gäller även barn) med reducerad kroppslig sinnesförmåga eller mental förmåga eller med otillräckligt erfarenhet och kunskap använda produkten utan att ha uppsikt över dem eller att de fått instruktioner om hur produkten ska användas av en person, som ansvarar för deras säkerhet.

Dra alltid ut stickkontakten ur vägguttaget sedan du använt färdigt produkten samt vid ett eventuellt fel. Låt inte sladden ligga över vassa kanter eller komma i kontakt med heta kokplattor/kokzoner.

Om sladden skulle skadas får den endast bytas ut av tillverkaren, service eller annan fackkunnig person. Detta för att undvika skador.

Reparationer på produkten får endast utföras av service.

Kontrollera att nätspänningen hemma hos dig är densamma som anges på råsaftcentrifugens

typskylt. Klingan är mycket vass.

Klingan fortsätter att rotera en kort stund sedan du stängt av maskinen. Vrid tillbaka inställningsplattan till **0**-läge efter arbetets slut.

Använd aldrig skärmaskinen utan att matarvagn och påmatare/resthållare sitter på plats.

Rengör skärmaskinen ordentligt före första användningen. Doppa aldrig skärmaskinen i vatten och skölj den aldrig under rinnande vatten.

Djupfrysta livsmedel får inte skäras med denna maskin! Ben får inte skäras med denna maskin!

Risk för elektriska stötar!

Använd inte skärmaskinen i närheten av diskho fylld med vatten!

Obs! Motorn kan bli överhettad!

Låt skärmaskinen svalna om den varit igång oavbrutet max. 5 minuter.

Så här använder du skärmaskinen

Vik ut uppslaget med bilder.

Bild 1 och 2

- Sätt fast matarvagnen: haka fast den i spåret längs med kanten från höger och fäll sedan ned den på matarbordet.

Bild 3

- Ställ önskad skivtjocklek med vredet.

Bild 4 och 5

- Tryck på säkerhetsspärren och håll den intryckt, tryck därefter
- på Startknappen. Släpp sedan säkerhetsspärren.
Om du inte håller Startknappen intryckt stängs skärmaskinen av.

Var försiktig så att du inte skadar dig på de vassa knivarna

Klingan fortsätter rotera en kort stund sedan du stängt av maskinen. Stick aldrig in händerna i närheten av klingan.

Bild 6

Klinga av rostfritt stål.

Bild 7

- Sätt påmataren/resthållaren på matarvagnen och placera det som ska skäras på matarvagnen, tryck det som ska skäras lätt mot inställningsplattan och skjut det sedan mot den roterande klingan.

Använd alltid matarvagn och påmatare/resthållare!

Tips: Skiva korv och ost först, bröd sist. Då är skärmaskinen lättare att rengöra.

Bild 8

- Rengör skärmaskinen genast efter användning. Lossa matarbordet och fäll ihop maskinen.

Bild 10

- Rulla ihop sladden och tryck fast stickkontakten.
Förvara produkten så att barn inte kan komma åt den.

Rengöring

Dra ut stickkontakten ur vägguttaget och vrid inställningsplattan till läge 0.

Risk för elektriska stötar!

Doppa aldrig produkten i vatten och håll den inte under rinnande vatten.

Var försiktig så att du inte skadar dig på de vassa knivarna

Dra alltid ut stickkontakten och lossa klingan före rengöring. Ta aldrig klingan i dess skärytor utan alltid i infästningen.

Obs! Motorstativets yta kan skadas.

Använd inga starka rengöringsmedel.

- Torka av motorstativ och övriga delar med fuktig duk och torka därefter torrt.

Rengöra klingan

Rengör klingan genast noggrant för hand efter användning.

Fäll upp matarbordet och ta ut det åt höger ur gångjärnen (**bild 9**). Vrid klingans fäste medurs så att det pekar lodrätt och lossa klingan (**bild 6**).

När klingan ska sättas tillbaka är det viktigt att den låses på rätt sätt, klingans fäste ska stå vågrätt.

 **Var försiktig så att du inte skadar dig när klingan lossas!**

Komplett rengöring

Bild 11

Lossa inställningsplattan. Vrid vredet förbi läge 0 till läge ► och lossa inställningsplattan från matarbordet.

När inställningsplattan sätts tillbaka måste vredet stå i läge ►!

Sätt tillbaka inställningsplattan genom att trycka mitt på den och vrida tillbaka vredet till läge 0. Kontrollera att den sitter rätt genom att vrida inställningsplattan. Om det inte fungerar, lossa inställningsplattan igen och gör om allt. Köksmaskinen är underhållsfri.

Den gamla maskinen



Denna produkt uppfyller kraven för det europeiska direktivet 2002/96/EG om elektriska och elektroniska hushållsprodukter (waste electrical and electronic equipment – WEEE). Direktivet anger ramen för återtagande och återvinning av gamla produkter inom EU.

Hör med din kommun eller det ställe där du köpt produkten var du lämnar en gammal maskinen.

Konsumentbestämmelser

I Sverige gäller av EHL antagna konsumentbestämmelser. Den fullständiga texten finns hos din handlare. Spar kvittot.

Onneksi olkoon valintasi on SIEMENS. Uusi hankintasi on nykyaikainen ja laadukas kodinkone. Lisätietoja tuotteistamme löydät internet-sivuiltamme.

Tämä laite on tarkoitettu määrille, jotka ovat normaaleja kotitalouskäytössä tai siihen rinnastettavassa käytössä.

Se ei sovellu ammattimaiseen käyttöön. Kotitalouskäyttöön rinnastettava käyttö käsittää esim. laitteen käytön liikkeiden, toimistojen, maatalous- ja muiden ammatillisten yritysten henkilökunnan keittiötiloissa, sekä laitteen käytön pienien hotellien ja palvelutalojen asiakas- ja vierastiloissa.

Noudata tässä ilmoitettuja valmistusmääriä ja -aikoja. Laite on huoltovapaa.

Säilytä käyttöohje huolellisesti.

Muista antaa käyttöohje laitteen mahdolliselle uudelle omistajalle.

Turvallisuusohjeita

Loukkaantumisvaara

Liitä laite ainoastaan tyyppikilvessä olevien ohjeiden mukaiseen sähköverkkoon.

Käytä laitetta vain, kun laite ja liitäntäjohto ovat moitteettomassa kunnossa.

Pidä laite poissa pienten lasten ulottuvilta. Älä jätä lapsia koskaan yksin, jotta he eivät pääse leikkimään laitteella.

Henkilöt (myös lapset), jotka ovat ruumiillisesti tai henkisesti rajoitteisia tai joilla ei ole riittävästi kokemusta ja tietoa, eivät saa käyttää laitetta, paitsi jos he käyttävät sitä valvonnan alaisena tai ovat saaneet opastusta laitteen käyttöön henkilöltä, joka on vastuussa heidän turvallisuudestaan.

Irrota pistotulppa pistorasiasta aina käytön jälkeen, ennen laitteen puhdistamista, kun poistut huoneesta tai kun laitteeseen tulee vika. Varo, että terävät reunat tai kuumat pinnat eivät vaurioita liitäntäjohtoa.

Jos laitteen liitäntäjohto vioittuu, sen saa turvallisuusyriä vaihtaa vain valmistaja, valtuutettu huoltoliike tai vastaavat valtuudet omaava sähköasentaja. Jätä sen vuoksi laitteen korjaukset vain valtuutetun huoltoliikkeen tehtäväksi.

Tee käytöstä poistettu laite käyttökelpottomaksi. Terä on hyvin terävä. Kone käy vielä jonkin aikaa pysäyttämisen jälkeen. Aseta käytön jälkeen viipalointivahvuudeksi 0.

Älä käytä yleisleikkuria ilman kelkkaa ja jäännöspalan pidintä.

Pese yleisleikkuri huolellisesti lämpimällä vedellä ennen ensimmäistä käyttökertaa.

Älä upota laitetta veteen tai pese sitä juoksevan veden alla.

Laitetta ei saa käyttää jäisten elintarvikkeiden viipalointiin! Varo leikkaamasta luita!

Sähköiskun vaara!

Älä käytä laitetta vedellä täytetyn astianpesualtaan vieressä!

Huom.! Moottori voi ylikuormittua!

Kun leikkuri on keskeytykseltä toiminnassa max. 5 minuuttia, anna sen jäähtyä.

Yleisleikkurisi

Käännä esiin kuvasivut.

Kuvat 1 ja 2

- Kokoa kelkka, kiinnitä se vinosti oikealta puolelta reunassa olevaan ohjausuraan ja laske tason päälle.

Kuva 3

- Säädä valitsimella viipalevahvuus.

Kuvat 4 ja 5

- Paina ensin turvalukkoa ja
- Paina sitten käynnistyspainike. Nyt voit päästää turvalukon irti. Kun päästät käynnistyskytkimen irti, laite kytkeytyy pois toiminnasta.

Varo terävää terää – loukkaantumisvaara!

Terä pyörii pysäyttämisen jälkeen vielä hetken aikaa. Pidä kädet poissa terän läheisyydestä.

Kuva 6

Teräksinen pyöröterä

Kuva 7

- Kiinnitä jäännöspalan pidin paikoilleen, aloita viipalointi.

Käytä aina kelkkaa ja jäännöspalan pidintä!

Ohje: Viipaloi ensin makkara ja juusto, viimeiseksi leipä. Tällöin laite on helpompi puhdistaa.

Kuva 8

- Puhdista laite heti käytön jälkeen ja taita se kokoon.

Kuva 10

- Kelaa liitäntäjohto johdon pitimen ympärille ja napsauta pistotulppa kiinni. Säilytä laitetta poissa lasten ulottuvilta.

Puhdistus

Irrota pistotulppa pistorasiasta ja aseta tukilevy asentoon 0.

Sähköiskun vaara!

Älä upota laitetta veteen tai pese sitä juoksevan veden alla.

Varo terävää terää – loukkaantumiswaara!

Irrota verkkopistoke pistorasiasta ja terä leikkurista ennen puhdistamista. Älä tartu terään sen leikkauspinnalta, vaan ota kiinni ainoastaan teränpitimestä.

Huom.! Laitteen pinta voi vaurioitua.

Älä käytä hankaavia puhdistusmenetelmiä.

- Pyyhi laite ja sen osat puhtaaksi kostealla pyyhkeellä ja kuivaa.

Pyöröterän puhdistus

Pese pyöröterä puhtaaksi heti käytön jälkeen ja vain käsin.

Käännä taso ylös ja irrota oikealta puolelta saranasta (kuva 9). Käännä teränpidintä myötöpäivään, aseta se pystyasentoon ja irrota pyöröterä (kuva 6).

Kun kokoat laitteen, varmista, että terä lukittuu oikein paikoilleen = teränpidin on vaaka-asennossa.

Varo, terä voi pudota – loukkaantumiswaara!

Koko laitteen puhdistus

Kuva 11

Irrota tukilevy. Käännä valitsin ensin 0-asennon yli asentoon ► ja irrota sitten tukilevy.

Kun asetat tukilevyn takaisin paikoilleen, tulee valitsimen olla asennossa ►!

Kiinnitä tukilevy painamalla se keskikohdasta paikalleen ja käännä valitsin takaisin asentoon 0. Tarkista toiminta säätämällä viipalointivahvuus.

Jollei se onnistu, irrota tukilevy uudelleen ja aseta paikalleen ohjeiden mukaisesti.

Laite on huoltovapaa.

Kierrätysohjeita



Tässä laitteessa on sähkö- ja elektroniikkalaiteromusta annetun EU-direktiivin 2002/96/EY mukainen merkintä (waste electrical and electronic equipment – WEEE). Direktiivi antaa puitteet käytöstä poistettujen laitteiden palautus-oikeudesta ja hyödyntämisestä ja se koskee kaikkia EU-maita.

Tarkempia tietoja kierrätysmahdollisuuksista saat koneen myyjältä sekä kaupungin tai kunnan virastosta, jätehuoltoasioista vastaavilta henkilöiltä.

Takuu

Tälle laitteelle ovat voimassa maahantuojan myöntämät takuuehdot.

Täydelliset takuuehdot saat myyntiliikkeeltä, josta olet ostanut laitteen.

Takuutapauksessa on näytettävä ostokuitti

Enhorabuena por la compra de su nuevo aparato de la casa SIEMENS.

Con él, Vd. se ha decidido por un electrodoméstico moderno y de gran calidad.

Más informaciones sobre nuestros productos las podrá hallar en nuestra página web.

Este aparato ha sido diseñado para la elaboración de alimentos en cantidades usuales domésticas, quedando excluido su uso industrial. Por aplicaciones semejantes a las de hogares particulares se entienden aquéllas en cocinas de personal en oficinas, comercios, explotaciones agrícolas, etc., así como cocinas para uso por huéspedes o clientes de pensiones, hostales, casas de huéspedes etc. No sobrepasar las cantidades a elaborar y los tiempos de funcionamiento habituales para uso doméstico. El aparato no requiere un mantenimiento específico.

Lea detenidamente las instrucciones de uso del aparato y guárdelas para un posible propietario posterior.

En caso de ceder o entregar el aparato a otra persona, acompañelo siempre de las correspondientes instrucciones de uso.

Advertencias generales de seguridad



¡Peligro de lesiones!

Conectar y usar el aparato sólo de conformidad con los datos que figuran en la placa de características del mismo.

No conectar el aparato a la red eléctrica en caso de presentar el cable de conexión o el aparato mismo huellas visibles de desperfectos.

Mantener el aparato fuera del alcance de los niños. Vigilar a los niños con objeto de evitar que jueguen con el aparato.

No permitir que las personas cuyas facultades sensoriales o mentales estén mermadas o que carezcan de suficientes conocimientos y experiencia, manejen y manipulen el aparato, excepto en caso de hacerlo bajo la vigilancia de una persona con experiencia o hacer recibido instrucción práctica por la persona responsable de su seguridad.

Desconectar el aparato de la red eléctrica tras cada uso o en caso de comprobar defectos en el mismo. No arrastrar el cable de conexión del aparato por encima de bordes o cantos cortantes.

Prestar asimismo atención a que el cable de conexión del aparato no entre en ningún momento en contacto con objetos o piezas calientes. Con objeto de evitar posibles situaciones de peligro, la sustitución del cable de conexión del aparato sólo podrá ser realizada por personal técnico del fabricante o de su Servicio Técnico. Las reparaciones e intervenciones que debieran efectuarse en el aparato sólo podrán ser ejecutadas por personal técnico cualificado del Servicio Técnico Oficial de la marca.

Antes de deshacerse de su aparato usado deberá inutilizarlo. La cuchilla está muy afilada. Tras desconectar el aparato, el accionamiento del mismo continúa girando durante unos instantes. Tras concluir el trabajo, colocar el ancho de corte en la posición **0**.

No usar nunca el cortafiambres sin el carro móvil y el soporte para trozos pequeños.

Limpiar a fondo el aparato antes de usarlo por vez primera. ¡No sumergir nunca el aparato en el agua ni limpiarlo bajo el grifo del agua!

¡No utilizar en ningún caso el aparato para cortar alimentos congelados!

¡No cortar huesos con el aparato!



¡Peligro de descarga eléctrica!

No utilizar el aparato en las inmediaciones de un fregadero con las cubetas llenas de agua.

¡Atención! El motor puede sobrecalentarse!

Dejar enfriar el aparato tras un periodo máximo de funcionamiento continuo de cinco minutos.

Su cortafiambres

Despliegue, por favor, la página con las ilustraciones.

Fig. 1 y 2

- Armar el carro móvil, engancharlo oblicuamente por la derecha en la ranura lateral de desplazamiento de la base del aparato y colocarlo sobre la mesa o base de apoyo.

Fig. 3

- Ajustar el ancho de corte deseado con el mando giratorio.

Fig. 4 y 5

- Oprimir el seguro de conexión antes de conectar el aparato.
- Accionar el pulsador de conexión. Soltar el seguro de conexión. Al dejar de accionar el pulsador, el aparato se desconecta.

 **¡Peligro de lesiones a causa de las cuchillas cortantes/de la rotación del motor!**

La cuchilla circular continúa girando unos instantes tras desconectar el aparato. ¡No aproximar las manos a la cuchilla circular!

Fig. 6

Cuchilla circular de acero inoxidable

Fig. 7

- Encajar el soporte para trozos pequeños en su sitio. Cortar el alimento.
- ¡Trabajar siempre con el soporte para trozos pequeños colocado y el carro móvil!**

Un consejo práctico: Corte primero el embutido y a continuación el queso, dejando el pan para el final. De este modo resulta más fácil la limpieza del aparato.

Fig. 8

- Tras concluir el trabajo con el aparato y limpiarlo inmediatamente, replegarlo.

Fig. 10

- Enrollar el cable de conexión y encajar el enchufe en la posición prevista. *Guardar el aparato en un lugar inaccesible para los niños.*

Limpieza del aparato

Extraer el cable de conexión de la toma de corriente y colocar la placa de tope en la posición 0.

 **¡Peligro de descarga eléctrica!**
¡No sumergir nunca la carcasa del aparato (con el motor) en el agua ni limpiarla bajo el grifo del agua!

 **¡Peligro de lesiones a causa de las cuchillas cortantes/de la rotación del motor!**

Extraer el cable de conexión de la toma de corriente antes de proceder a la limpieza del aparato. ¡No sujetar nunca la cuchilla circular por la superficie de corte, sino por el soporte de la misma.

¡Atención! ¡Las superficies del aparato pueden resultar dañadas!

No usar agentes frotadores para su limpieza.

- Limpiar el aparato y sus componentes con un paño húmedo, secándolos a continuación.

Limpieza de la cuchilla circular

Limpiar la cuchilla circular siempre a mano, inmediatamente después de concluir su uso. Rebatir la base de apoyo y extraerla hacia la derecha de la bisagra (**Fig. 9**). Girar el soporte de la cuchilla hacia la derecha (sentido de marcha de las agujas del reloj) y colocarlo en posición vertical. Extraer la cuchilla circular de su sitio. (**Fig. 6**). Al montar la cuchilla en sitio, prestar atención al bloqueo seguro y correcto de la misma = El soporte de la cuchilla tiene que estar en posición vertical.

 **¡Existe peligro de lesiones en caso de desprenderse la cuchilla de su soporte!**

Limpieza completa**Fig. 11**

Desmontar la placa de tope. Desplazar a tal efecto el mando giratorio fuera de la posición **0**, hasta colocarlo en la posición ►. Retirar la placa de tope.

Para montar la placa de tope, el mando giratorio tiene que estar ajustado en la posición ►.

Para montar la placa de tope, presionar de manera uniforme el centro de la misma y desplazar el mando giratorio a la posición **0**. Modificar el ancho de corte como medida de control. En caso de no funcionar, retirar la placa de tope y repetir la operación. El aparato no requiere un mantenimiento específico.

Consejos para la eliminación de embalajes y el desguace de aparatos usados



El presente aparato incorpora las marcas prescritas por la directiva europea CE/2002/96 relativa a la retirada y el reciclaje de los aparatos eléctricos y electrónicos usados (WEEE). Esta directiva constituye el marco reglamentario para una retirada y un reciclaje de los aparatos usados con validez para toda la Unión Europea.

Solicite una información detallada y actual a este respecto a su distribuidor o Administración local.

Garantía

CONDICIONES DE GARANTIA PAE SIEMENS, se compromete a reparar o reponer de forma gratuita durante el período de 24 meses, a partir de la fecha de compra por el usuario final, las piezas cuyo defecto o falta de funcionamiento obedezca a causas de fabricación, así como la mano de obra necesaria para su reparación, siempre y cuando el aparato sea llevado por el usuario al taller del Servicio Técnico Autorizado por SIEMENS.

En el caso de que el usuario solicitara la visita del Técnico Autorizado a su domicilio para la reparación del aparato, estará obligado el usuario a pagar los gastos del desplazamiento. Esta garantía no incluye: lámparas, cristales, plásticos, ni piezas estéticas, reclamadas después del primer uso, ni averías producidas por causas ajenas a la fabricación o por uso no doméstico. Igualmente no están amparadas por esta garantía las averías o falta de funcionamiento producidas por causas no imputables al aparato (manejo inadecuado del mismo, limpiezas, voltajes e instalación incorrecta) o falta de seguimiento en las instrucciones de funcionamiento y mantenimiento que para cada aparato se incluyen en el folleto de instrucciones.

Para la efectividad de esta garantía es imprescindible acreditar por parte del usuario y ante el Servicio Autorizado de SIEMENS, la fecha de adquisición mediante la correspondiente FACTURA DE COMPRA o que el usuario

acompañará con el aparato cuando ante la eventualidad de una avería lo tenga que llevar al Taller Autorizado.

La intervención en el aparato por personal ajeno al Servicio Técnico Autorizado por SIEMENS, significa la pérdida de garantía.

GUARDE POR TANTO LA FACTURA DE COMPRA. Todos nuestros técnicos van provistos del correspondiente carnet avalado por ANFEL (Asociación Nacional de Fabricantes de Electrodomésticos) que le acredita como Servicio Autorizado de SIEMENS.

Exija su identificación.

MODELO: FD: E-Nr.: F. COMPRA:

Nos reservamos el derecho de introducir modificaciones.

Muitos parabéns por ter comprado um novo aparelho da Marca SIEMENS. Optou, assim, por um electrodoméstico moderno e de elevada qualidade. Na nossa página da Internet poderá encontrar mais informações sobre os nossos produtos.

Este aparelho destina-se a ser utilizado no processamento de quantidades habituais numa família ou em aplicações similares e não para uso industrial. Utilizações semelhantes a um lar abrangem, p. ex., a utilização em cozinhas para colaboradores de lojas, escritórios, empresas agrícolas e de outros ramos de actividade, bem como a utilização por clientes de pensões, pequenos hotéis e de outras empresas do género.

Utilizar o aparelho apenas nas quantidades e frequências normais num lar.

O aparelho não carece de manutenção.

Favor, guardar as Instruções de Serviço.

No caso do aparelho mudar de dono, as instruções de serviço devem acompanhá-lo.

Indicações de segurança

Perigo de ferimentos

Ligar e utilizar o aparelho somente de acordo com as indicações constantes da placa de características.

Utilizar só, se o cabo de alimentação e o aparelho não apresentarem quaisquer danos. Manter as crianças afastadas do aparelho. Vigiar as crianças, para evitar que estas brinquem com o aparelho.

Não permitir que o aparelho seja utilizado por pessoas (e também crianças) com limitações sensoriais, físicas ou mentais ou, ainda, sem experiência e sem conhecimentos sobre o aparelho, a menos que sejam vigiadas ou que tenham recebido informações sobre a utilização do mesmo, por parte de uma pessoa responsável pela sua segurança.

Desligar a ficha da tomada após cada utilização, antes da limpeza, antes de abandonar a cozinha e em caso de anomalia.

Não deixar que o cabo passe sobre arestas aguçadas nem superfícies quentes.

Se o cabo de alimentação deste aparelho apresentar danos, terá que ser substituído pelo fabricante ou pelos seus Serviços Técnicos

ou por um técnico devidamente qualificado para o efeito, para se evitarem situações de perigo. As reparações no aparelho devem ser executadas somente pelos nossos Serviços Técnicos.

Inutilizar os aparelhos fora de serviço.

O disco de corte está muito afiado.

Depois de desligado, o accionamento ainda gira por breves instantes. Depois do trabalho, regular a espes-sura do corte para **0**.

Nunca utilizar o aparelho sem o patim e o recipiente para restos.

Limpar bem o aparelho, antes da primeira utilização. Não mergulhar o aparelho na água nem o limpar sob água corrente.

O aparelho só pode ser utilizado para cortar alimentos não congelados!

Não cortar ossos!

Perigo de choque eléctrico!

Não utilizar o aparelho próximo de um lava-loiças com a cuba cheia de água!

Atenção! O motor pode sofrer um sobreaquecimento!

O aparelho só deve funcionar, no máximo durante 5 minutos, ininterruptamente, devendo, depois, arrefecer.

A sua fiambreira

Favor desdobrar as páginas com as ilustrações

Fig. 1 e 2

- Montar o patim, engatá-lo inclinado à direita na calha de guia lateral e colocá-lo sobre a mesa.

Fig. 3

- Com o botão rotativo, regular a espessura do corte.

Fig. 4 e 5

- Premir antes da ligação.
- Premir a tecla de ligação. A segurança de ligação pode, agora, ser libertada. Se a tecla de ligação deixar de ser premida, o aparelho desliga.

Perigo de ferimentos devido às lâminas afiadas

Depois de desligar o aparelho, o disco ainda fica em movimento por breves instantes.

Nunca ponha as mãos próximo do disco de corte.

Fig. 6

Lâmina circular em inox.

Fig. 7

- Encaixar o suporte para restos, cortar.
Utilizar sempre o carro e o suporte para restos!

Conselho: Em primeiro lugar, cortar produtos de charcutaria e queijo e, por último, cortar pão. O aparelho é, assim, mais fácil de limpar.

Fig. 8

- Depois da utilização e da imediata limpeza fechar o aparelho.

Fig. 10

- Desenrolar o cabo e ligar a ficha à tomada.
Arrumar o aparelho em local inacessível às crianças.

Limpeza

Desligar a ficha da tomada e colocar a placa de batente em 0.

⚠ Perigo de choque eléctrico!

Nunca mergulhar o aparelho nem o lavar sob água corrente.

⚠ Perigo de ferimentos devido às lâminas afiadas

Antes da limpeza, desligar a ficha da tomada e desmontar o disco. Pegar no disco não pela área de corte, mas sim na zona de fixação do mesmo.

Atenção! As superfícies exteriores podem sofrer danos.

Não utilizar produtos de limpeza abrasivos.

- Com um pano húmido limpar e secar o aparelho e os componentes adaptáveis.

Limpeza da lâmina circular

Limpar, manualmente, a lâmina circular, imediatamente após utilização.

Levantar a base e, do lado direito, retirá-la da dobradiça (**Fig. 9**). Rodar o suporte da lâmina no sentido dos ponteiros do relógio e retirar a lâmina circular (**Fig. 6**).

Quando da montagem, prestar atenção ao travamento correcto = suporte da lâmina fica sempre na horizontal.

⚠ Perigo de ferimentos devido à queda da lâmina!

Limpeza completa**Fig. 11**

Desmontar a placa de encosto. Para isso, rodar o punho da posição **0** para a posição **▶** e desmontar a placa de batente.

Para colocação da placa de batente, o punho tem que estar na posição ▶!

Para colocação da placa de batente, pressionar ao centro a direita e voltar a rodar o punho para a posição **0**. Para controlo, alterar a espessura do corte. Se não funcionar, desmontar novamente a placa de batente e repetir a operação.

O aparelho não carece de manutenção.

Indicações sobre reciclagem

Este aparelho está identificado de acordo com a Norma Europeia 2002/96/UE sobre aparelhos eléctricos e electrónicos usados (Waste electrical and electronic equipment – WEEE). A Norma prevê as condições para recolha e valorização de aparelhos usados, a vigorar em toda a UE.

Poderá informar-se sobre os meios actuais de reciclagem Junto do seu Agente ou dos Serviços Municipalizados.

Garantia

Para este aparelho vigoram as condições de garantia publicadas pelo nosso representante no país, em que o mesmo for adquirido.

O Agente onde comprou o aparelho poderá dar-lhe mais pormenores sobre este assunto. Para a prestação de qualquer serviço em garantia é, no entanto, necessária a apresentação do documento de compra do aparelho.

Σας ευχαριστούμε για την αγορά της νέας σας συσκευής από τον Οίκο SIEMENS. Μ' αυτή διαλέξατε μια μοντέρνα, υψηλής ποιότητας οικιακή συσκευή. Περαιτέρω πληροφορίες σχετικά με τα προϊόντα μας θα βρείτε στην ιστοσελίδα μας.

Η παρούσα συσκευή προορίζεται για την επεξεργασία ποσοτήτων, συνήθων για το νοικοκυριό ή σε μη επαγγελματικές εφαρμογές, παρόμοιες με νοικοκυριό. Εφαρμογές παρόμοιες με νοικοκυριό περιλαμβάνουν π. χ. τη χρήση σε κουζίνες για τους υπαλλήλους καταστημάτων, γραφείων, αγροτικών και άλλων επαγγελματικών επιχειρήσεων καθώς και τη χρήση από ενοικιαστές πανσιόν, μικρών ξενοδοχείων και παρόμοιων καταλυμάτων. Χρησιμοποιείτε τη συσκευή μόνο για ποσότητες και χρόνους επεξεργασίας, συνήθεις για το νοικοκυριό. Η συσκευή δεν χρειάζεται συντήρηση. Παρακαλείσθε να φυλάξετε τις οδηγίες χρήσης. Κατά την παραχώρηση της συσκευής σε τρίτους δώστε μαζί τις οδηγίες χρήσης.

Υποδείξεις ασφαλείας

Κίνδυνος τραυματισμού

Συνδέστε και χρησιμοποιείτε τη συσκευή μόνο σύμφωνα με τα στοιχεία που δίνονται στην πινακίδα τύπου αυτής. Χρησιμοποιείτε τη συσκευή μόνον, όταν αυτή και το καλώδιό της δεν παρουσιάζουν βλάβες.

Κρατάτε τα παιδιά μακριά από τη συσκευή. Επιβλέπετε τα παιδιά, για να εμποδιστεί, το παιχνίδι με τη συσκευή.

Πρόσωπα (επίσης παιδιά) με σωματικές διαταραχές στις αισθήσεις ή μειωμένη νοητική ικανότητα ή με έλλειψη πείρας και γνώσεων δεν πρέπει να χειρίζονται τη συσκευή, εκτός αν επιβλέπονται ή είχαν καταποτιστεί σχετικά με τη συσκευή από πρόσωπο, υπεύθυνο για την ασφάλειά τους. Μετά από κάθε χρήση, πριν τον καθαρισμό, όταν εγκαταλείπετε το δωμάτιο ή σε περίπτωση βλάβης, τραβάτε το φιν από την πρίζα. Μη φέρενετε το τροφοδοτικό καλώδιο σε επαφή με αιχμηρές άκρες ή με καυτές επιφάνειες.

Η αλλαγή του τροφοδοτικού καλωδίου, όταν αυτό παρουσιάζει κάποια βλάβη, επιτρέπεται να γίνεται μόνον από τον

κατασκευαστή ή την αντίστοιχη υπηρεσία τεχνικής εξυπηρέτησης πελατών ή από κατάλληλα καταρτισμένο πρόσωπο, ώστε να αποφεύγονται οι κίνδυνοι. Οι επισκευές στη συσκευή πρέπει να ανατίθενται στην υπηρεσία τεχνικής εξυπηρέτησης των πελατών μας.

Αχρηστέψτε τις παλιές συσκευές που δεν χρησιμοποιούνται πλέον. Το μαχαίρι είναι πολύ κοφτερό. Μετά τη θέση εκτός λειτουργίας εξακολουθεί να λειτουργεί η κίνηση για λίγο χρόνο ακόμη. Μετά την εργασία ρυθμίζετε το πλάτος κοπής σε 0. Μη χρησιμοποιείτε τον πολυκόφτη ποτέ χωρίς πέδilo και συγκράτηση υπολοίπων. Πριν την πρώτη χρήση καθαρίστε καλά τη συσκευή. Μη βυθίσετε τη συσκευή μέσα σε νερό ούτε να την καθαρίζετε κάτω από τρεχούμενο νερό.

Η συσκευή επιτρέπεται να χρησιμοποιείται μόνο για το κόψιμο όχι κατεψυγμένων τροφίμων! Μην κόβετε κόκαλα!

Κίνδυνος ηλεκτροπληξίας!

Μη χρησιμοποιείτε τη συσκευή δίπλα σε νεροχύτη με γούρνα γεμάτη με νερό!

Προσοχή! Ο κινητήρας μπορεί να υπερθερμανθεί!

Η συσκευή επιτρέπεται να λειτουργήσει χωρίς διακοπή επί 5 λεπτά το πολύ, μετά πρέπει να την αφήσετε να κρυώσει.

Ο παντοκόφτης σας

Παρακαλείσθε ν' ανοίξετε τη σελίδα με τις εικόνες.

Εικόνες 1 και 2

- Συναρμολογήστε την πλάκα ολίσθησης, αναρτήστε την λοξά από δεξιά στην πλαϊνή οδηγητική αύλακα και τοποθετήστε την επάνω στην επιτραπέζια βάση.

Εικόνα 3

- Ρυθμίστε το πλάτος κοπής με την περιστρεφόμενη λαβή.

Εικόνες 4 και 5

- Πατάτε την ασφάλεια αθλητικής θέσης σε λειτουργία, κατόπι
- πατήστε το πλήκτρο θέσης σε λειτουργία. Η ασφάλεια αθλητικής θέσης σε λειτουργία μπορεί να αφεθεί τώρα ελεύθερη.

Αν το πλήκτρο θέσης σε λειτουργία δεν πατιέται πλέον, η συσκευή τίθεται εκτός λειτουργίας.

Κίνδυνος τραυματισμού από τις κοφτερές λάμες

Το μαχαίρι περιστρέφεται ακόμα για μια στιγμή. Μην φέρνετε ποτέ τα χέρια σας κοντά στο μαχαίρι.

Εικόνα 6

Δισκομάχαιρο από ανοξείδωτο χάλυβα

Εικόνα 7

- Τοποθετήστε τη συγκράτηση μικρών κομματιών και κόψτε τα τρόφιμα.
Χρησιμοποιείτε πάντοτε το πέδιλο και τη συγκράτηση μικρών κομματιών!

Συμβουλή: Κόβετε πρώτα αλλαντικά και τυρί και τέλος το ψωμί. Έτσι μπορείτε να καθαρίζετε ευκολότερα τη συσκευή.

Εικόνα 8

- Μετά τη χρήση και τον άμεσο καθαρισμό αναδιπλώστε τη συσκευή.

Εικόνα 10

- Τυλίξτε το καλώδιο και κουμπώστε το φις.
Η συσκευή πρέπει να φυλάσσεται σε μέρος απρόσιτο για τα παιδιά.

Καθαρισμός

Τραβήξτε το φις από την πρίζα και ρυθμίστε την πλάκα οριοθέτησης στο 0.

Κίνδυνος ηλεκτροπληξίας!

Μην βυθίσετε ποτέ τη συσκευή μέσα σε νερό ούτε να την κρατήσετε κάτω από τρεχούμενο νερό.

Κίνδυνος τραυματισμού από τις κοφτερές λάμες

Πριν τον καθαρισμό τραβάτε το φις από την πρίζα και αφαιρείτε το μαχαίρι.

Μην πιάνετε το μαχαίρι στην επιφάνεια της κόψης του, αλλά μόνο στη συγκράτησή του.

Προσοχή! Οι επιφάνειες μπορούν να υποστούν φθορές.

Μην χρησιμοποιείτε μέσα καθαρισμού που χαράζουν.

- Σκουπίστε τη συσκευή και τα προσαρτούμενα μέρη με βρεγμένο πανί και μετά στεγνώστε τα.

Καθαρισμός του δισκομάχαιρου

Καθαρίζετε καλά το δισκομάχαιρο πάντοτε αμέσως και μόνο με το χέρι.

Αναδιπλώνετε την τράπεζα και τη βγάζετε προς τα δεξιά από τον μεντεσέ (**Εικόνα 9**). Στρέψτε τη συγκράτηση μαχαιριού στη φορά των δεικτών του ρολογιού, τη στήνετε κάθετα και αφαιρείτε το δισκομάχαιρο (**Εικόνα 6**).

Κατά τη συναρμολόγηση προσέξτε τη σωστή ασφάλιση = η συγκράτηση του μαχαιριού βρίσκεται οριζόντια.

Κίνδυνος τραυματισμού από το μαχαίρι που μπορεί να πέσει!

Γενικός καθαρισμός

Εικόνα 11

Αφαιρείτε την πλάκα οριοθέτησης. Για τον σκοπό αυτό στρέψτε την περιστροφική λαβή πέρα από τη θέση **0** στο ► και αφαιρέστε την πλάκα οριοθέτησης.

Για την τοποθέτηση της πλάκας οριοθέτησης πρέπει η περιστροφική λαβή να βρίσκεται στο ►!

Για την τοποθέτηση πιέστε ελαφρά την πλάκα οριοθέτησης στο κέντρο και στρέψτε την περιστροφική λαβή πίσω στο **0**. Για τον έλεγχο ρυθμίστε το πλάτος κοπής. Σε περίπτωση μη λειτουργίας ξαναφαιρέστε την πλάκα οριοθέτησης και επαναλάβετε τη διαδικασία.

Η συσκευή δεν χρειάζεται συντήρηση.

Απόσυρση



Η συσκευή έχει σημειωθεί σύμφωνα με την Ευρωπαϊκή οδηγία 2002/96 Ε. Κ. περί ηλεκτρικών και ηλεκτρονικών παλιών συσκευών (waste electrical and electronic equipment – WEEE). Η οδηγία δίνει το πλαίσιο για την σε όλη την επικράτεια της Ε. Ε. ισχύουσα παραλαβή και αξιοποίηση των παλιών συσκευών από τον πωλητή.

Για πληροφορίες σχετικά με τους επίκαιρους τρόπους απόσυρσης απευθυνθείτε στο ειδικό κατάστημα, απ' όπου αγοράσατε τη συσκευή ή στη Δημοτική ή Κοινοτική Αρχή του τόπου κατοικίας σας.

ΟΡΟΙ ΕΓΓΥΗΣΗΣ

1. Η εγγύηση παρέχεται για εικοσιτέσσερις (24) μήνες, από την ημερομηνία αγορά της συσκευής που αναγράφεται στη θεωρημένη απόδειξη αγοράς (δελτίο λιανικής πώλησης ή τιμολόγιο). Για την παροχή της εγγύησης απαιτείται η επίδειξη της θεωρημένης απόδειξης αγοράς.
2. Η εταιρία, μέσα στα πιο πάνω χρονικά όρια, σε περίπτωση πλημμελούς λειτουργίας της συσκευής, αναλαμβάνει την υποχρέωση επαναφοράς σε ομαλή λειτουργία και της αντικατάστασης κάθε τυχόν ελαττωματικού μέρους, (πλην των αναλώσιμων και των ευπαθών, όπως τα γυάλινα, οι λαμπτήρες κ.λπ.) εφόσον αυτή προέρχεται από την κατασκευή και όχι από την κακή χρησιμοποίηση, την λανθασμένη εγκατάσταση, την μη τήρηση των οδηγιών χρήσης, την ακατάλληλη συντήρηση, την επέμβαση μη εξουσιοδοτημένων προσώπων ή εξωγενείς παράγοντες όπως ηλεκτρικές αντιδράσεις κ.λπ. Στην περίπτωση που η εταιρία ειδοποιηθεί για την πλημμελή λειτουργία μετά την πάροδο εξαμήνου από την αγορά της, θεωρείται ότι η συσκευή κατά την παράδοσή της στον τελικό καταναλωτή λειτουργούσε κανονικά και ότι η βλάβη δεν οφείλεται σε ελαττωματικότητα της εκτός αν ο τελικός καταναλωτής αποδείξει το αντίθετο. Κατά τη διάρκεια της εγγύησης παρέχονται δωρεάν το ανταλλακτικά, η εργασία επισκευής και η μεταφορά της συσκευής (αν αυτό κριθεί απαραίτητο) στα συνεργεία της εταιρίας. Οποιαδήποτε άλλη αξίωση αποκλείεται.
3. Η εγγύηση δεν ισχύει σε περίπτωση πραγματοποίησης επισκευών ή γενικά παρεμβάσεων μη εξουσιοδοτημένων από την εταιρεία προσώπων στη συσκευή.
4. Η κάθε επισκευή ή αντικατάσταση ελαττωματικού μέρους δεν παρατείνει το χρόνο της εγγύησης.
5. Εξαρτήματα και υλικά που αντικαθίστώνται κατά τη διάρκεια της εγγύησης επιστρέφονται στο συνεργείο.
6. Η εγγύηση παύει να ισχύει από τη στιγμή που η κυριότητα της συσκευής μεταβιβαστεί σε τρίτο πρόσωπο από τον αγοραστή.
7. Αλλαγή της συσκευής γίνεται μόνο στην περίπτωση που δεν είναι δυνατή η επιδιόρθωσή της.

Yeni bir SIEMENS cihazı satın aldığınız için sizi candan kutluyoruz.

Böylelikle kararınızı modern ve yüksek kaliteli bir ev aleti yönünde vermiş oldunuz. Ürünlerimiz hakkında daha fazla bilgi için, lütfen internet sitemize bakınız.

Bu cihaz, ticaret amaçlı kullanım için değil, evde veya ev ortamına benzer mekanlarda kullanılan normal miktarlar için tasarlanmıştır. Ev ortamına benzer mekanlardaki kullanım, örn. dükkanların, büroların, çiftlik veya çiftçilik işletmelerinin ve diğer sanayi işletmelerinin elemanlarının kullandığı mutfaklardaki kullanımı ve ayrıca pansiyonların, küçük otellerin ve benzeri mesken tertibatlarının misafirlerinin kullanımını kapsar.

Cihazı sadece evde işlenen miktar ve süreler için kullanınız. Bu cihazın bakıma ihtiyacı yoktur.

Kullanma kılavuzunu itinalı bir şekilde okuyunuz ve ileride lazım olma ihtimalinden dolayı saklayınız.

Cihazı başka birine satacak olursanız, kullanma kılavuzunu da veriniz.

Güvenlik bilgileri

Yaralanma tehlikesi

Cihazı sadece güç kaynağının tip levhası üzerindeki bilgilere göre bağlayınız ve çalıştırınız.

Cihazı sadece bağlantı kablosunda veya kendisinde herhangi bir arıza yoksa kullanmayınız.

Çocukları cihazdan uzak tutunuz.

Çocukların cihaz ile oynamasına dikkat ediniz.

Vücutsal hassaslığı azalmış veya akli dengesi bozuk, tecrübesiz ve yeterince bilgi sahibi olmayan kişilerin (çocuklar dahil), cihazı kullanmasına izin vermeyiniz; bu kişilere ancak sorumluluğu üstlenecek bir kişinin denetimini altında veya cihazın kullanımı hususunda yeterli eğitim gördülerse, kullanma izni veriniz.

Cihaz her kullandığınızda işiniz bittikten sonra, cihazı temizlemeden önce, cihazın kurulu olduğu yerden ayrıldığınızda veya herhangi bir arıza durumunda elektrik fişini daima prizden çıkarınız. Elektrik kablosunu keskin kenarlar ve sıcak yüzeyler üzerinden geçecek şekilde çekmeyiniz.

Herhangi bir tehlikeli duruma yer vermemek için, cihazın bağlantı kablosunda herhangi bir hasar olduğu zaman, sadece üretici tarafından, üreticinin yetkili servisi tarafından veya benzeri yetki ve eğitime sahip başka bir uzman eleman tarafından değiştirilmelidir.

Artık kullanılmayacak olan eski cihazları tamamen kullanılamaz hale getiriniz. Bıçak çok keskindir. Cihaz kapatıldıktan sonra, tahrik sistemi (motor) kısa bir süre hareket etmeye devam eder. İşlem sona erince, kesme genişliğini 0 konumuna alınız. Gıda dilimleme cihazını kesinlikle kızaksız ve besin tutucusuz kullanmayınız.

Cihazı suya sokmayınız veya iyice temizleyiniz. Cihazı suya sokmayınız veya musluktan akan su altında temizlemeyiniz.

Cihaz sadece derin dondurulmamış besinlerin kesilmesi için kullanılmalıdır. Kemik kesilmemelidir!

Elektrik çarpma tehlikesi!

Cihazı, su dolu bir lavabonun yanında kullanmayınız!

Dikkat! Motor aşırı derecede ısınabilir!

Cihazı aralıksız azami 5 dakika çalıştırdıktan sonra kapatıp, soğumasını bekleyiniz.

Kesme cihazınız

Lütfen resimli sayfayı açınız.

Resim 1 ve 2

- Kızağı monte ediniz, sağ taraftan yan kılavuz oluşuna eğik şekilde takınız ve masanın üzerine yerleştiriniz.

Resim 3

- Kesme kalınlığını döner tutamak ile ayarlayınız.

Resim 4 ve 5

- Devreye sokma emniyetine basınız, sonra
- Devreye sokma tuşuna basınız. Şimdi devreye sokma emniyeti serbest bırakılabilir. Devreye sokma tuşuna artık basılmazsa, cihaz kapanır.

Keskin bıçakdan dolayı yaralanma tehlikesi söz konusudur!

Cihaz kapatıldıktan sonra, dairesel bıçak kısa bir süre dönmeye devam eder. Ellerinizi kesinlikle bıçağa yaklaştırmayınız.

Resim 6

Paslanmaz çelikten dairesel bıçak

Resim 7

- Geri kalan parça tutma elemanı takılmalı ve kesme işlemi yapılmalıdır.

Daima kızak ve geri kalan parça tutma elemanı kullanılmalıdır!

Yararlı bilgi: Önce salam, sucuk ve peynir, sonra ekme kesiniz. Böylelikle cihaz daha rahat temizlenir.

Resim 8

- Kullanma ve hemen ardından temizleme işleminden sonra, cihaz katlanmalıdır.

Resim 10

- Kablo sarılmalı ve fiş yerine oturtulmalıdır.
Cihazı çocukların erişemeyeceği bir yerde muhafaza ediniz.

Cihazın temizlenmesi

Elektrik şebekesi fişini çekip çıkarınız ve tespit plakasını 0 konumuna ayarlayınız.

⚠ Elektrik çarpma tehlikesi!

Cihazı kesinlikle suya sokmayınız ve musluktan akan su altına tutmayınız.

⚠ Keskin bıçaktan dolayı yaralanma tehlikesi söz konusudur!

Temizleme işlemine başlamadan önce, elektrik fişini çekip prizden çıkarınız ve bıçağı yerinden çıkarınız. Bıçağı, keskin metal yüzeyinden tutmayınız, orta kısmındaki bıçak tutma parçasından tutunuz.

Dikkat! Cihazın yüzeyi zarar görebilir.

Ovalama gerektiren deterjan veya temizlik malzemesi kullanmayınız.

- Cihazı ve montaj parçalarını nemli bir bez ile siliniz ve kurulayınız.

Dairesel bıçağın temizlenmesi

Dairesel bıçağı daima hemen ve elden iyice temizleyiniz.

Tepsinin kilidini açınız, yukarı doğru katlayınız ve sağa doğru menteşeden çıkarınız (**Resim 9**). Bıçak takma yerini saatin çalışma istikametinde çeviriniz, dik pozisyona getiriniz ve dairesel bıçağı çıkarınız (**Resim 6**).

Yeniden yerine takarken, dairesel bıçağın yerine iyice oturmasına ve doğru kilitlenmesine dikkat ediniz = Bıçak takma yeri yatay pozisyonda.

⚠ Dışarı çıkıp düşen bıçaktan dolayı, yaralanma tehlikesi söz konusudur!

Komple temizleme**Resim 11**

Destek levhasını yerinden çıkarınız. Bunun için döner kolu **0** konumundan geçirip ► konumuna ayarlayınız ve tespit plakasını çıkarınız.

Tespit plakasının takılması için, döner kolun ► konumunda durması gerekir!

Takma işlemi için, tespit plakasının orta kısmına düz konumda bastırınız ve döner kolu **0** konumuna geri çeviriniz. Kontrol için, kesme genişliği ayarını değiştiriniz. İşlem başarılı olmazsa, tespit plakasını tekrar çıkarınız ve işlemi tekrarlayınız. Bu cihazın bakıma ihtiyacı yoktur.

Giderilmesi

Bu cihaz, elektro ve elektronik eski cihazlar (waste electrical and electronic equipment – WEEE) ile ilgili, 2002/96/EG numaralı Avrupa direktifine uygun olarak işaretlenmiştir. Bu direktif, eski cihazların geri alınması ve değerlendirilmesi için, AB dahilinde geçerli olan bir uygulama kapsamını belirlemektedir.

Güncel giderme yol ve yöntemleri hakkında bilgi almak için yetkili satıcınıza veya bağlı olduğunuz belediye idaresine başvurunuz.

Garanti

Bu cihaz için, yurt dışındaki temsilciliklerimizden vermiş olduğu garanti şartları geçerlidir. Bu hususta daha detaylı bilgi almak için, cihazı satın aldığınız satıcıya baş vurunuz. Garanti süresi içerisinde bu garantiden yararlanabilmek için, cihazı satın aldığınızı gösteren fişi veya faturayı göstermeniz şarttır.

Değişiklikler olabilir.

Değerli Müşterimiz,

Siemens Çağrı Yönetim Merkezi **444 66 88** no'lu telefon numarası ile hafta içi ve Cumartesi günü 08:00-22:00, Pazar günleri ise 09:00-22:00 saatleri arasında hizmet vermektedir. Bu saatler dışında arayıp isim, soyadı ve alan kodu ile birlikte telefon numaranızı bıraktığınızda sizinle irtibata geçilecektir. Mesai saatleri içerisinde doğrudan bu numarayı çevirerek size en yakın Yetkili Servis telefonunu öğrenebilir veya arzu ettiğiniz diğer hizmet seçeneklerimizden faydalanabilirsiniz.

Size daha iyi hizmet verebilmemiz için aşağıdaki konularda bize yardımcı olmanızı rica ederiz:

1. Cihazınızı kullanma kılavuzunda belirtilen hususlara göre kullanmaya özen gösteriniz.
2. Ürününüzle ilgili hizmet talebiniz olduğunda **444 66 88** no'lu Siemens Çağrı Yönetim Merkezimizi arayınız. (Sabit telefonlardan veya cep telefonlarından alan kodu çevirmeden) Sabit telefonlardan yapılan aramalarda şehir içi arama tarifi üzerinden, cep telefonu ile yapılan aramalarda ise GSM-GSM tarifi üzerinden ücretlendirme yapılmaktadır.
3. Hizmet için gelen Siemens Yetkili Servis teknisyenine "SIEMENS YETKİLİ SERVİS" kimlik kartını sorunuz.
4. Yetkili Servis teknisyenimiz, cihazınızda yapılan herhangi bir işlemde sonra size servis fişini düzenleyip iletme zorundadır. Bu servis fişini mutlaka isteyiniz ve daha sonraki başvurularınız için saklamaya özen gösteriniz.

Siemens Çağrı Yönetim Merkezimize ayrıca www.siemensevaletleri.com adresindeki "iletişim" bölümünde bulunan formu doldurarak ya da **0216-528 91 88** no'lu telefona faks çekerek de ulaşabilirsiniz.

Yazılı başvurular için adresimiz aşağıdaki gibidir:

BSH Ev Aletleri Sanayi ve Ticaret A.Ş.

Çakmak Mah. Balkan Caddesi. No51 34770

Ümraniye-İSTANBUL



DİKKAT

Garanti süresinin anlaşmazlık durumunda fatura tarihi esas alınacağından bu belge ile birlikte faturanın veya okunaklı fotokopisinin saklanması gereklidir.

SIEMENS YETKİLİ SATICISI

BSH EV ALETLERİ SANAYİ ve TİCARET A.Ş.

İMZASI VE KAŞESİ :

MAMÜLÜN

CİNSİ : KÜÇÜK EV ALETLERİ

MARKASI : SIEMENS

MODELİ :

BANDROL VE SERİ NO :

TESLİM TARİHİ VE YERİ :

AZAMI TAMİR SÜRESİ :

KULLANIM SÜRESİ : 7 YIL (Ürünün fonksiyonunu yerine getirebilmesi için gerekli yedek parça bulundurma süresi)

SIEMENS YETKİLİ SATICISI

ÜNVANI :

ADRESİ :

TELEFONU :

TELEFAKSI :

TARİH/İMZA/KAŞE

KÜÇÜK EV ALETLERİ
G A R A N T İ
B E L G E S İ

- Cihazınız; kullanma kılavuzunda gösterildiği şekilde kullanılması ve yetkili kıldığımız teknik servis elemanları dışındaki şahıslar tarafından bakım, onarım veya başka bir nedenle müdahale edilmemiş olması şartıyla bütün parçaları dahil olmak üzere tamamen malzeme, işçilik ve üretim hatalarına karşı **2 (İKİ) YIL SÜRE İLE GARANTİ EDİLMİŞTİR.**
- Arızaların giderilmesi konusunda uygulanacak teknik yöntemlerin tespiti ile değiştirilecek parçaların saptanması tamamen firmamıza aittir.
- Malın tesliminden sonraki yükleme boşaltma ve sevkiyat anında meydana gelecek arızalar garanti kapsamı dışındadır.
- Belge üzerine tahrifat yapıldığı, cihazın üzerindeki orjinal seri numarası kaldırıldığı veya tahrifat yapıldığı takdirde garanti geçersizdir.

GARANTİ ŞARTLARI

- 1- Garanti süresi malın teslim tarihinden itibaren başlar ve 2 yıldır.
- 2- Malın bütün parçaları dahil olmak üzere tamamı firmamızın garantisine kapsamındadır.
- 3- Malın garanti süresi içerisinde arızalanması durumunda, tamirde geçen süre garanti süresine eklenir. Malın tamir süresi en fazla 30 iş günüdür. Bu süre, mala ilişkin arızanın servis istasyonuna, servis istasyonunun olmaması durumunda, malın satıcısı, bayii, acentası, temsilciliği, ithalatçısı veya imalatçısından birisine bildirim tarihinden itibaren başlar. Sanayii malının arızasının 15 işgünü içerisinde giderilmemesi halinde imalatçı veya ithalatçı malın tamiri tamamlanuncaya kadar benzer özelliklere sahip başka bir sanayiye malını tüketicinin kullanımına tahsis etmek zorundadır.
- 4- Malın garanti süresi içerisinde, gerek malzeme ve işçilik gerekse montaj hatalarından dolayı arızalanması halinde, işçilik masraflı, değiştirilen parça bedelî yada başka herhangi bir ad altında hiç bir ücret talep etmaksizin tamiri yapılacaktır.
- 5- Tüketicinin onarım hakkını kullanmasına rağmen malın;
 - Tüketicîye teslim edildiği tarihten itibaren, belirlenen garanti süresi içinde kalmak kaydıyla, bir yıl içerisinde; aynı arızanın ikiden fazla tekrarlanması veya farklı arızaların dörtten fazla meydana gelmesi veya belirlenen garanti süresi içerisinde farklı arızaların toplamının altıdan fazla olması unsurlarının yanı sıra, bu arızaların maldan yararlanamamayı süreklî kılması,
 - Tamiri için gereken azami sürenin aşılması,
 - Firmamızın servis istasyonunun, servis istasyonunun mevcut olmaması halinde sırasıyla satıcısı, bayii, acentesi, temsilciliği, ithalatçısı veya imalatçı-üreticisinden birisinin düzenleyeceği raporla arızanın tamirinin mümkün bulunmadığını belirlenmesi, durumlarında, tüketici malın ücretsiz değiştirilmesini, bedel iadesi veya ayyıp oranında bedel indirimini talep edebilir.
- 6- Malın kullanma kılavuzunda yer alan hususlara aykırı kullanılmasından kaynaklanan arızalar garanti kapsamı dışındadır.
- 7- Garanti belgesi ile ilgili olarak çıkabilecek sorunlar için Sanayi ve Ticaret Bakanlığı, tüketicinin ve Rekabetin Korunması Genel Müdürlüğü'ne başvurulabilir.

Bu belgenin kullanılmasında; 4077 sayılı Tüketicinin Korunması Hakkında Kanun ve bu Kanuna dayanılarak yürürlüğe konulan Garanti Belgesi Uygulama Esaslarına Dair Yönetmelik uyarınca, T.C. Sanayi ve Ticaret Bakanlığı Tüketicinin ve Rekabetin Korunması Genel Müdürlüğü tarafından izin verilmiştir.

Bu ürün Siemens için BSH Ev Aletleri Sanayi ve Ticaret A.Ş. tarafından ithal edilmektedir.

BSH Ev Aletleri Sanayi ve Ticaret A.Ş.
bir BOSCH UND SIEMENS HAUSGERÄTE GMBH
kuruluşudur.

Marka	Ürün İsmi	Belge Numarası	Belge Onay Tarihi
Siemens	Kahve Makinesi	54354	25.06.2008
Siemens	Ütü	56366	10.07.2008
Siemens	EkmeK Kızartma Mak.	56357	10.07.2008
Siemens	Su Isıtıcı (Kettle)	53930	23.06.2008
Siemens	Mutfak Robotu	56381	10.07.2008
Siemens	Tost Makinesi	56373	10.07.2008
Siemens	Saç Kurutma Mak.	54358	25.06.2008
Siemens	Narenciye Sıkacağı	56362	10.07.2008
Siemens	Mutfak Terazisi	54551	25.06.2008
Siemens	Elektrikli Saç Maşası	54353	25.06.2008
Siemens	Sarı El Süpürgesi	54008	23.06.2008
Siemens	Kahve Değirmeni	54234	24.06.2008
Siemens	Blender	56361	10.07.2008
Siemens	Dilim Kesici	57225	18.07.2008
Siemens	Çay Makinesi	57002	17.07.2008
Siemens	Buharlı Ütüleme Robotu	57006	17.07.2008
Siemens	Saç Sekillendirme Seti	57008	17.07.2008
Siemens	Mikser	67734	08.04.2009
Siemens	El Blender	68144	17.04.2009
Siemens	Kıyma Makinesi	74502	15.10.2009
Siemens	Katı Meyve Presi	72250	03.11.2009

BSH Ev Aletleri
Sanayi ve Ticaret A.Ş.
Çakmak Mah. Balkan Cad. No. 51
34770 Ümraniye - İstanbul
Tel : 0216 528 90 00
Faks : 0216 528 91 88
Çağrı Yönetim Merkezi : 444 66 88

Üretici Firma
BSH Bosch und Siemens
Hausgeräte GmbH
Carl-Wery-Str. 34 D-81739
München-Almanya
Tel : +49 (89) 45 90 01
Faks : +49 (89) 45 90 21 28

Serdecznie gratulujemy Państwu zakupu nowego urządzenia firmy SIEMENS.

Tym samym wybór Państwa padł na nowoczesne, wysokowartościowe urządzenie gospodarstwa domowego.

Dalsze informacje o naszych produktach można znaleźć na stronie internetowej naszej firmy.

Niniejsze urządzenie nie jest przeznaczone do użytku zarobkowego lecz skonstruowane z przeznaczeniem do przetwarzania ilości typowych dla gospodarstwa domowego itp. Zastosowania o charakterze podobnym do domowego obejmują np. użytkowanie w pomieszczeniach kuchennych dla pracowników sklepów, biur, zakładów rolniczych, rzemieślniczych i przemysłowych, jak również użytkowanie przez gości pensjonatów, małych hoteli i podobnych pomieszczeń mieszkalnych. Używać tylko dla takiej ilości produktów i czasu przygotowania, które są typowe dla gospodarstwa domowego. Urządzenie nie wymaga przeglądów ani konserwacji.

Instrukcję obsługi proszę starannie przechowywać.

Instrukcję obsługi proszę przekazać wraz z urządzeniem ewentualnemu kolejnemu właścicielowi.

Wskazówki bezpieczeństwa



Niebezpieczeństwo zranienia

Urządzenie podłączyć do gniazdka sieciowego i eksploatować zgodnie z danymi zawartymi na tabliczce znamionowej.

Urządzenie można używać tylko wtedy, jeżeli elektryczny przewód zasilający i samo urządzenie nie są uszkodzone.

Urządzenie należy chronić przed dziećmi. Dzieci nie pozostawiać bez nadzoru, aby zapobiec zabawie urządzeniem.

Nie dopuszczać do obsługi urządzenia osób (również dzieci) o zmniejszonym postrzeganiu myślowym lub zmniejszonych zdolnościach umysłowych albo nie posiadających odpowiedniego doświadczenia i wiedzy, chyba że będą one obsługiwać urządzenie pod nadzorem lub zostały pouczone w obsłudze urządzenia przez osobę, która odpowiada za ich bezpieczeństwo.

Po każdym użyciu urządzenia, przed przystąpieniem do czyszczenia urządzenia, przed opuszczeniem pomieszczenia, w którym stoi urządzenie, lub w przypadku awarii, należy wyjąć wtyczkę z gniazdka sieciowego.

Nie wolno ocierać elektrycznego przewodu zasilającego o ostre krawędzie ani gorące powierzchnie.

Aby uniknąć zagrożeń w przypadku uszkodzenia przewodu zasilającego, należy zlecić jego wymianę wyłącznie producentowi, albo jego autoryzowanemu serwisowi lub specjaliście o podobnych kwalifikacjach i odpowiednich uprawnieniach. Naprawy urządzenia można przeprowadzić tylko w naszym autoryzowanym punkcie serwisowym.

Zużyte urządzenie uczynić niezdatnym do użycia.

Nóż jest bardzo ostry. Po wyłączeniu urządzenia napęd pracuje jeszcze krótką chwilę.

Po zakończeniu pracy nastawić szerokość krojenia na **0**.

Nie wolno nigdy używać krawalnicy bez sań i popychacza małych kawałków.

Przed pierwszym użyciem urządzenie dokładnie wyczyścić. Urządzenia nie wolno zanurzać w wodzie ani myć pod bieżącą wodą.

Urządzenie nie nadaje się do krojenia zamrożonych produktów spożywczych!

Nie wolno kroić kości!



Niebezpieczeństwo porażenia prądem elektrycznym!

Urządzenia nie wolno używać obok zlewozmywaka napełnionego wodą!

Uwaga! Silnik może się przegrzać!

Po maksymalnie 5 minutach nieprzerwanej pracy wyłączyć urządzenie i pozostawić do ochłodzenia.

Krawalnica

Proszę rozłożyć składaną kartkę z rysunkami.

Rysunek 1 i 2

- Zmontować sanie, wprowadzić ukośnie od prawej strony w boczną prowadnicę i położyć na stół.

Rysunek 3

- Szerokość krojenia nastawić za pomocą pokrętki.

Rysunek 4 i 5

- Nacisnąć przycisk zwalniający blokadę włączenia, następnie
- Nacisnąć przycisk włącznika. Blokadę włączenia można teraz puścić. Po zwolnieniu przycisku urządzenie wyłącza się automatycznie.

Niebezpieczeństwo zranienia ostrymi nożami

Po wyłączeniu urządzenia tarcza tnąca kręci się jeszcze krótką chwilę. Nie zbliżać rąk do tarczy.

Rysunek 6

Tarcza tnąca ze stali szlachetnej

Rysunek 7

- Nałożyć popychacz małych kawałków i przystąpić do krojenia.
Stosować zawsze prowadnicę i popychacz małych kawałków!

Wskazówka: Najpierw kroić wędlinę, ser a na końcu chleb. To ułatwia czyszczenie urządzenia.

Rysunek 8

- Po użyciu należy natychmiast wyczyścić i złożyć urządzenie.

Rysunek 10

- Zwinąć elektryczny przewód zasilający i zaczepić wtyczkę.
Urządzenie przechowywać w miejscu niedostępnym dla dzieci.

Czyszczenie

Wyjąć wtyczkę z gniazdka sieciowego, a płytę oporową nastawić na 0.

Niebezpieczeństwo porażenia prądem elektrycznym!

Urządzenia nie wolno zanurzać w wodzie ani wkładać pod bieżącą wodę.

Niebezpieczeństwo zranienia ostrymi nożami

Przed przystąpieniem do czyszczenia urządzenia wyjąć wtyczkę z gniazdka sieciowego i zdjąć tarczę tnącą. Tarczy tnącej nie chwycić za ostrze, lecz tylko za uchwyt.

Uwaga! Powierzchnia urządzenia może ulec uszkodzeniu.

Nie stosować żadnych szorujących środków czyszczących.

- Urządzenie i jego elementy wyczyścić wilgotną ścierką i wytrzeć do sucha.

Czyszczenie tarczy tnącej

Tarczę czyścić tylko ręcznie natychmiast po użyciu. Stolik odblokować, złożyć do góry i wysunąć z szyny prowadzącej w prawo (rysunek 9). Pokrętko mocujące tarczę tnącą przekręcić w kierunku zgodnym z ruchem wskazówek zegara do pozycji pionowej i wyjąć tarczę tnącą (rysunek 6).

Podczas powtórnego montażu zwrócić uwagę, czy tarcza jest prawidłowo zablokowana = pokrętko mocujące ustawione jest poziomo.

Niebezpieczeństwo zranienia wypadającą tarczą tnącą!

Czyszczenie całego urządzenia

Rysunek 11

Zdjąć płytę oporową. W tym celu przekręcić pokrętko za pozycję 0, aż do pozycji ► i zdjąć płytę oporową.

Płytę oporową można ponownie założyć tylko wtedy, jeżeli pokrętko ustawione jest w pozycji ► !

W celu założenia płyty nacisnąć ją równo na środku i przekręcić pokrętko z powrotem do pozycji 0. Sprawdzić prawidłowość montażu poprzez zmianę szerokości krojenia. Jeżeli nie działa, ponownie zdjąć płytę oporową i powtórzyć opisane czynności.

Urządzenie nie wymaga przeglądów ani konserwacji.

Wskazówki dotyczące usuwania zużytego urządzenia



To urządzenie jest oznaczone zgodnie z Dyrektywą Europejską 2002/96/WE oraz polską Ustawą z dnia 29 lipca 2005 r. „O zużyтым sprzęcie elektrycznym i elektronicznym“ (Dz. U. z 2005 r. Nr 180, poz. 1495) symbolem przekreślonego kontenera na odpady.

Takie oznakowanie informuje, że sprzęt ten, po okresie jego użytkowania nie może być umieszczany łącznie z innymi odpadami pochodzącymi z gospodarstwa domowego. Użytkownik jest zobowiązany do oddania go prowadzącym zbieranie zużytego sprzętu elektrycznego i elektronicznego. Prowadzący zbieranie, w tym lokalne punkty zbiórki, sklepy oraz gminne jednostki, tworzą odpowiedni system umożliwiający oddanie tego sprzętu.

Właściwe postępowanie ze zużyтым sprzętem elektrycznym i elektronicznym przyczynia się do uniknięcia szkodliwych dla zdrowia ludzi i środowiska naturalnego konsekwencji, wynikających z obecności składników niebezpiecznych oraz niewłaściwego składowania i przetwarzania takiego sprzętu.

Gwarancja

Dla urzędzenia obowiązują warunki gwarancji wydanej przez nasze przedstawicielstwo handlowe w kraju zakupu.

Dokładne informacje otrzymacie Państwo w każdej chwili w punkcie handlowym, w którym dokonano zakupu urzędzenia.

W celu skorzystania z usług gwarancyjnych konieczne jest przedłożenie dowodu kupna urzędzenia. Warunki gwarancji regulowane są odpowiednimi przepisami Kodeksu Cywilnego oraz Rozporządzeniem Rady Ministrów z dnia 30.05.1995 roku „W sprawie szczególnych warunków zawierania i wykonywania umów rzeczy ruchomych z udziałem konsumentów“.

***Szívvel gratulálunk új SIEMENS készüléke megvásárlásához.
Őn egy kiváló minőségű, modern háztartási készülék mellett döntött.
A termékeinkkel kapcsolatos további információkat az internetes oldalunkon talál.***

Ezt a készüléket nem ipari felhasználásra tervezték, a készülék háztartási vagy háztartás-szerű mennyiségek feldolgozására készült. A háztartásokhoz hasonló felhasználásnak minősül például az üzletekben, irodákban, mezőgazdasági és más ipari létesítményekben található munkahelyi konyhákban történő használat, illetve a panziókban, kisebb hotelekben és hasonló lakóépületekben a vendégek általi használat. A készüléket csak a háztartásban szokásos mennyiségek feldolgozására és csak a háztartásban szokásos ideig használja. A készülék nem igényel karbantartást. Kérjük, őrizze meg a használati útmutatót. Amennyiben a készüléket továbbadja harmadik személynek, kérjük, hogy a használati utasítást is adja oda.

Biztonsági útmutató



Sérülésveszély

A készüléket csakis a tipustáblán szereplő adatok szerint csatlakoztassa és üzemeltesse.

Csak akkor használja a készüléket, ha a csatlakozóvezeték és a készülék teljesen hibátlan. Ne engedjen gyerekeket a készülék közelébe. Ügyeljen a gyerekekre, hogy ne játszanak a készülékkel.

Ne engedje, hogy szellemi vagy testi fogyatékosággal élő vagy hiányos tapasztalattal és tudással rendelkező személyek (gyerekek) kezeljék a készüléket, hacsak nem valaki felügyel rájuk vagy egy a biztonságért felelős személy által eligazításban részesültek a készülék használatát illetően.

A munka befejezése után, a tisztítás megkezdése előtt, valamint mielőtt elhagyja a helyiséget és a készülék meghibásodása esetén húzza ki a dugós csatlakozót. A csatlakozóvezetékét ne húzza végig éles széléken vagy forró felületen. Ha a készülék csatlakozóvezetéke megsérül, akkor azt a gyártóval vagy annak ügyfélszolgálatával vagy hasonlóan képzett szakemberrel ki kell cseréltetni, a veszélyek elkerülése érdekében.

Zastrzega się prawo wprowadzania zmian.

A készülék javíttatását csak a vevőszolgálatunkkal végeztesse.

Az elhasználódott készüléket azonnal tegye használhatatlanná. A kés rendkívül éles.

Kikapcsolás után a meghajtómű még rövid ideig tovább működik. Munka után állítsa a vágási szélességet 0-ra.

A szeletelőgépet soha ne használja csúszópofák és maradékfelfogó nélkül.

A készüléket az első használat előtt alaposan tisztítsa meg. A készüléket soha ne merítse vízbe és ne tisztítsa folyó víz alatt.

A készülék csak nem mélyhűtött élelmiszerek szeleteléséhez használható! Ne vágjon vele csontot!

Áramütés veszélye!

A készüléket ne használja vízzel teli mosogató mellett!

Figyelem! A motor túlhevítődhet!

Max. 5 perc folyamatos működtetés után hagyja lehűlni a készüléket.

Az Ön szeletelője

Kérjük, nyissa ki az ábrás oldalt.

1. és 2. ábra

- A csúszópofákat szerelje össze, akassza be jobbról ferden az oldalsó vezetővázatba, majd állítsa az asztra.

3. ábra

- Állítsa be a vágási szélességet a forgógombbal.

4. és 5. ábra

- Nyomja meg a bekapcsolásgátlót, majd
- Nyomja meg a bekapcsoló gombot. Most már elengedheti a bekapcsolásgátlót. Ha már nem nyomja a bekapcsoló gombot, a készülék kikapcsol.

Sérülésveszély az éles kés miatt

Kikapcsolás után a kés rövid ideig még forog. Mindig tartsa a kezét megfelelő távolságra a késtől.

6. ábra

Körkés nemesacélból

7. ábra

- Helyezze fel a maradékfelfogót, és kezdheti a vágást!

Mindig használja a szánt és a maradékfelfogót!

Javaslat: Először felvágottat és sajtot vágjon, végül kenyeret! A készüléket így könnyebben tisztíthatja.

8. ábra

- Használat után, a készülék azonnali megtisztítását követően csukja össze a készüléket.

10. ábra

- Tekerje fel a kábelt és akassza be a csatlakozót!
A készüléket úgy tárolja, hogy gyermekek ne férjenek hozzá.

Tisztítás

Húzza ki a hálózati csatlakozódugót és az ütközőlapot állítsa 0-ra.

Áramütés veszélye!

A készüléket soha nem merítse vízbe és ne tartsa folyó víz alá.

Sérülésveszély az éles kés miatt

Tisztítás előtt húzza ki a hálózati dugaszolót és vegye le a kést. A kést ne az élénél, hanem csak a késfelfogónál fogja meg.

Figyelem! A készülék felülete megsérülhet.

Ne használjon súrolószert a készülék tisztításához.

- A készüléket és az alkatrészeit mossa le nedves ruhával, majd szárítsa meg.

A körkés tisztítása

A körkést minden használat után azonnal és kizárólag kézi mosogatóval – nagyon óvatosan – tisztítsa meg.

Az állórészt hajtsa fel és jobb felé vegye ki a csukló-pántból (9. ábra). A késfelfogót forgassa az óramutató járásával megegyező irányban, állítsa függőleges helyzetbe és vegye ki a körkést (6. ábra). Összerakásnál ügyeljen a helyes reteszelésre! = A késfelfogó vízszintesen áll.

A kieső kés sérülést okozhat!

A készülék teljes tisztítása

11. ábra

Az ütközőlap levétele. Ehhez forgassa a forgógombot a 0-álláson keresztül ► állásba, és vegye le az ütközőlapot.

Az ütközőlap behelyezéséhez a forgógombot állítsa ►-re!

Az ütközőlap behelyezéséhez nyomja meg egyenesen középen, és forgassa vissza a forgógombot 0-ra. Ellenőrzésképpen állítsa be a vágási szélességet. Ha nem működik, vegye le még egyszer az ütközőlapot, és ismételje meg a folyamatot.

A készülék nem igényel karbantartást.

Ártalmatlanítás



A készülék a 2002/96/EG, az elektromos és elektronikus használt készülékekről szóló (waste electrical and electronic equipment – WEEE) európai irányelveknek megfelelően van jelölve. Ez az irányelv megszabja a használt készülékek visszavételének és értékesítésének kereteit az egész EU-ban érvényes módon.

Az aktuális ártalmatlanítási útmutatásokról kérjük, tájékozódjon szakkereskedőjénél vagy a helyi önkormányzatnál.

Garanciális feltételek

A garanciális feltételeket a 117/1991 (IX. 10) számú kormányrendelet szabályozza. 72 órán belüli meghibásodás esetén a készüléket a kereskedelem kicseréli.

Ezután vevőszolgálatunk gondoskodik az előírt 15 napon belüli, kölcsönkészülék biztosítása esetén 30 napon belüli javításról.

A garanciális szolgáltatásokat a vásárlásnál kapott, szabályosan kitöltött garanciajeggyel lehet igénybevenni, amely minden egyéb garanciális feltételt is részletesen ismertet.

Minőségtanúsítás: A 2/1984. (111.10.) BKM-IpM számú rendelete alapján, mint forgalmazó tanúsítjuk, hogy a készülék a vásárlási tájékoztatóban közölt adatoknak megfelel.

**Щиро вітаємо Вас з покупкою нового приладу фірми SIEMENS.
Ви придбали сучасний, високоякісний побутовий прилад.
Додаткову інформацію про нашу продукцію Ви знайдете на нашій сторінці в Інтернеті.**

Цей прилад призначений для вжитку в домашньому господарстві, а не для промислового використання.

Використовуйте прилад лише для переробки продуктів у кількості та протягом часу, які відповідають звичайним для домашнього господарства умовам. Прилад не потребує технічного догляду. Зберігайте, будь ласка, інструкцію з використання.

Передавайте інструкцію з використання наступним користувачам разом із приладом.

Зауваження з техніки безпеки



Небезпека поранення!

Прилад слід підключати до електромережі та експлуатувати лише у відповідності із даними на табличці з технічними характеристиками.

Не користуйтеся приладом, якщо шнур живлення і прилад мають будь-які пошкодження.

Тримайте прилад поодаль від дітей. Не залишайте дітей без нагляду, щоб запобігти іграм дітей із приладом.

Не допускайте експлуатації приладу особами (в т. ч. дітьми) із обмеженим фізичним сенсорним сприйняттям, із нерозвитими розумовими здібностями, а також із недостатнім рівнем досвіду та знань; експлуатація приладу в таких випадках дозволяється лише під наглядом або після проведення інструктажу з експлуатації особою, яка відповідає за їх безпеку.

Виймайте штекер із розетки після кожного користування, перед чисткою, перед виходом із приміщення та у випадку дефекту. Провід не тягніть через гострі краї та гарячі поверхні.

Якщо шнур живлення цього приладу пошкоджений, то його заміна повинна виконуватися виробником,

A módosítás jogát fenntartjuk.

його службою сервісу або відповідно кваліфікованим фахівцем з метою уникнення ризиків. Ремонт приладу проводиться лише нашою службою сервісу.

Прилади, які вийшли із вжитку, слід зробити непридатними для використання. Ніж – дуже гострий.

Після вимкнення привод ще деякий час продовжує рухатися. Після закінчення роботи установити товщину нарізки на 0. Ніколи не використовуйте універсальну різалку без полозків і утримувача для продуктів.

Перед першим використанням прилад дбайливо почистити.

Прилад не занурювати у воду та не мити під проточною водою.

Прилад можна використовувати лише для нарізання незаморозжених продуктів! Не різати кісток!

⚠ Небезпека удару струмом!

Не користуйтеся приладом поряд із кухонною раковиною, заповненою водою!

Увага! Мотор може перегрітися.

Після макс. 5 хвилин неперервної роботи дати приладу охолотитися.

Ваша універсальна різалка

Будь ласка, розгорніть сторінку з малюнками.

Малюнок 1 та 2

- Складіть полозки, похило навісьте їх справа в бокову ведучу канавку і поставте на стіл.

Малюнок 3

- Встановіть ширину нарізки за допомогою обертової ручки.

Малюнок 4 та 5

- Натисніть захист від вмикання, а потім
- Натисніть на кнопку ввімкнення. Блокування вмикача тепер можна відпустити.
Як тільки Ви відпустите кнопку ввімкнення, прилад вимкнеться.

⚠ Небезпека поранення гострим ножем

Ніж продовжує рухатися деякий час після вимкнення. Ні в якому разі не тримати рук поблизу ножа.

Малюнок 6

Дисковий ніж із нержавіючої сталі

Малюнок 7

- Установіть на місце утримувач для продуктів і наріжте продукт.

Користуйтеся завжди полозками і утримувачем для продуктів!

Порада: Наріжте спочатку ковбасу і сир, а наприкінці-хліб. Прилад після цього легше чистити.

Малюнок 8

- Складіть прилад після використання і послідуочної чистки.

Малюнок 10

- Змотайте кабель і зафіксуйте вилку.
Прилад зберігати в недоступному для дітей місці.

Чистка

Вийміть штепсельну вилку із розетки і установіть упорну платформу на 0.

⚠ Небезпека удару струмом!

Ні в якому разі не занурювати прилад в воду і не мити під проточною водою.

⚠ Небезпека поранення гострим ножем

Перед чисткою витягнути штепсельну вилку із розетки та зняти ніж.

Ніж брати лише за кріплення ножа, а не за ріжучу поверхню.

Увага! На поверхнях можуть виникнути пошкодження.

Не застосовуйте ніяких абразивних засобів для чистки.

- Прилад і його складові елементи протерти вологою тканиною й витерти насухо.

Чистка дискового ножа

Дисковий ніж слід чистити лише вручну і одразу ж після використання.

Відкиньте стіл доверху і вийміть із шарніру в правий бік (**малюнок 9**).

Кріплення ножа поверніть за годинною стрілкою, установіть вертикально і вийміть дисковий ніж (**малюнок 6**).

Зверніть увагу під час складання на правильну фіксацію = Кріплення ножа розташоване горизонтально.

 **Небезпека поранення внаслідок випадання ножа!**

Повна чистка

Малюнок 11

Зніміть упорну платформу. Поверніть для цього обертову ручку через положення 0 на ► і зніміть упорну платформу.

Щоб вставити упорну платформу на місце, поверніть обертову ручку на ►!

Вставляючи упорну платформу на місце, притисніть її рівно по центру і поверніть обертову ручку назад на 0. Для перевірки переставте ширину нарізання.

В разі нефункціонування зніміть упорну платформу і повторіть описаний процес. Прилад не потребує технічного догляду.

Рекомендації з утилізації



Даний прилад позначений у відповідності із Директивою Європейського Союзу 2002/96/EG про утилізацію електричного та електронного устаткування (waste electrical and electronic equipment – WEEE). Директива визначає порядок збору та утилізації старих приладів на території усіх країн ЄС.

За інформацією про актуальні шляхи утилізації зверніться будь ласка до свого спеціалізованого торговця або до адміністрації своєї громади.

Гарантія

Умови гарантії для цього приладу визначаються нашим представником у країні, де прилад був проданий. Подробиці цих умов можна отримати від торговця, у якого прилад був куплений. Висуваючи будь-яку вимогу у відповідності із даною гарантією, слід подавати чек на проданий товар або квитанцію.

От всего сердца поздравляем Вас с покупкой нового прибора фирмы SIEMENS.

Вы приобрели современный, высококачественный бытовой прибор. Дополнительную информацию о нашей продукции Вы найдете на нашей странице в Интернете.

Данный бытовой электроприбор не предназначен для промышленного использования, им можно пользоваться только в домашнем хозяйстве.

С помощью электроприбора можно перерабатывать только такое количество продуктов и в течение такого времени, которые характерны для домашнего хозяйства. Данный бытовой электроприбор не нуждается в техническом обслуживании.

Сохраните, пожалуйста, инструкцию по эксплуатации в надежном месте. При передаче этого бытового электроприбора другому владельцу не забудьте отдать ему и эту инструкцию.

Указания по безопасности



Не исключена опасность травмирования

Электроприбор следует подключать и эксплуатировать только с учетом данных, приведенных в фирменной табличке.

Электроприбором можно пользоваться только в случае, если у самого прибора и его сетевого шнура нет никаких повреждений.

Не подпускайте детей близко к электроприбору. Никогда не оставляйте детей без присмотра, чтобы они не использовали бытовой прибор в качестве игрушки.

Лица (также и дети) с пониженным восприятием органами чувств или душевнобольные, а также лица, не обладающие достаточными опытом и знаниями, ни в коем случае не должны самостоятельно пользоваться бытовым прибором, а только под присмотром или в случае, если они получили подробный инструктаж по правильному использованию бытового прибора от лица, ответственного за их безопасность.

После каждого использования, перед чисткой, прежде чем покинуть помещение и в случае возникновения неисправности следует извлекать вилку электроприбора из розетки.

Внесення змін не виключається.

Следите за тем, чтобы не повредить сетевой шнур электроприбора об острые края и горячие поверхности.

Если сетевой шнур этого электроприбора поврежден, то, во избежание опасной ситуации, заменять его должны специалисты фирмы-изготовителя или его сервисной службы, или лицо, имеющее такую же квалификацию. Любые работы по ремонту электроприбора должны выполняться специалистами нашей сервисной службы. Отслужившие свой срок бытовые приборы следует привести в негодность.

Нож очень острый. После выключения привод работает еще некоторое время по инерции. По окончании работы установите регулятор толщины нарезки в положение 0.

Универсальную резку никогда нельзя использовать без салазок и держателя для закрепления остатков продуктов. Перед использованием обязательно протрите резку. Бытовой электроприбор нельзя погружать в воду или проводить его чистку в проточной воде.

Этой универсальной резкой можно нарезать любые продукты, кроме замороженных! Кости разрезать также нельзя!

⚠ Опасность электрического удара!

Нельзя пользоваться данным бытовым электроприбором в непосредственной близости от мойки, наполненной водой!

Внимание! Двигатель резки может перегреться!

Поэтому резку следует выключать максимум через 5 минут непрерывной работы, чтобы дать ей остыть.

Ваша универсальная резка

Откройте, пожалуйста, страницу с рисунками.

Рисунки 1 и 2

- Соберите салазки, вставьте их справа под углом в боковой направляющий паз и поставьте резку на стол.

Рисунок 3

- С помощью ручки установите толщину ломтиков.

Рисунки 4 и 5

- Нажмите на кнопку блокировки включения, затем
- Нажмите на кнопку включения. Кнопку блокировки включения теперь можно отпустить. Если Вы отпустите кнопку включения, то резка выключится.

⚠ Не исключена опасность травмирования об острые ножи

Помните, что после выключения резки нож еще некоторое время вращается. Никогда не подносите руки близко к ножу.

Рисунок 6

Дисковый нож из нержавеющей стали

Рисунок 7

- Установите приспособление для нарезки остатков продуктов и продолжайте работу.

Всегда пользуйтесь салазками и приспособлением для нарезки остатков продуктов!

Рекомендация: сначала следует нарезать колбасу и сыр, и под конец хлеб. В этом случае резка легче чистится.

Рисунок 8

- После использования резку следует сразу же почистить и сложить.

Рисунок 10

- Смотайте сетевой шнур и зафиксируйте вилку. Храните универсальную резку в недоступном для детей месте.

Чистка

Извлеките вилку из розетки и установите упорную доску в положение 0.

⚠ Опасность электрического удара!

Никогда не погружайте электроприбор в воду и не мойте ее в проточной воде.

⚠ Не исключена опасность травмирования об острые ножи

Перед чисткой резки следует непременно вытащить вилку из розетки и снять нож. Следует брать не за лезвие ножа, а за его держатель.

Внимание! Поверхность электроприбора может быть повреждена.

Не пользуйтесь абразивными чистящими средствами.

- Сам бытовой прибор и его детали следует протереть влажной тряпкой и вытереть насухо.

Чистка дискового ножа

Тщательную чистку дискового ножа всегда следует проводить сразу после его использования и только вручную.

Откиньте подставку вверх и извлеките ее из шарнира по направлению вправо (рисунок 9). Поверните держатель ножа по часовой стрелке, установите его в вертикальное положение и извлеките дисковый нож (рисунок 6).

При сборке следите за тем, чтобы держатель ножа правильно зафиксировался: он должен располагаться горизонтально.

 **Не исключена опасность травмирования выпавшим из резки ножом!**

Полная чистка

Рисунок 11

Снимите упорную доску. Для этого поворотную ручку следует повернуть **за нулевое положение**, установить в положение ► и затем снять упорную доску.

Для установки упорной доски на место поворотная ручка должна находиться в положении ►!

Чтобы вставить упорную доску, нажмите на нее посередине вертикально вниз и переведите поворотную ручку в положение 0. Для проверки правильности установки проверьте, регулируется ли толщина нарезки продуктов.

Если регулятор толщины нарезки не функционирует, то еще раз снимите упорную доску и повторите процесс ее установки.

Данный бытовой электроприбор не нуждается в техническом обслуживании.

Утилизация



Этот бытовой электроприбор имеет обозначение согласно требованиям директивы ЕС 2002/96/EG об отслуживших свой срок электрических и электронных приборах (waste electrical and electronic equipment – WEEE). В этой директиве приведены правила, действующие на всей территории ЕС, по приему и утилизации отслуживших свой срок приборов.

Информацию об актуальных методах утилизации Вы сможете получить у Вашего торгового агента или в органах коммунального управления по месту Вашего жительства.

Условия гарантийного обслуживания

Получить исчерпывающую информацию об условиях гарантийного обслуживания Вы можете в Вашем ближайшем авторизованном сервисном центре или в сервисном центре от производителя ООО «БСХ Бытовая техника», а также найти в фирменном гарантийном талоне, выдаваемом при продаже.

Гарантийный талон

ОТМЕТКА О ПРОДАЖЕ

Малый бытовой прибор с электродвигателем

Изделие _____

Данный гарантийный талон распространяется на следующие виды продукции: кухонные комбайны, резки, блендеры, миксеры, измельчители, мясорубки, соковыжималки, кофемолки и аналогичные им.

Модель _____

Заводской номер FD _____

Дата покупки _____

Подпись продавца _____

Претензий по внешнему виду
и комплектности не имею.

Подпись покупателя: _____

СВЕДЕНИЯ О РЕМОНТЕ

(заполняется Службой Сервиса)

Счет/акт выполненных работ _____

Счет/акт выполненных работ _____

Счет/акт выполненных работ _____



Уважаемые дамы и господа, сообщаем Вам, что наша продукция сертифицирована на соответствие российским требованиям безопасности согласно Закону РФ «О защите прав потребителей». Информацию по сертификации наших приборов, а также данные Организационной, изготовительской и гарантийной маркировки, изготовителя на основании договора с ним, пожалуйста, адрес: Москва, 119071, ул. Малая Калужская, д.19, стр.1, тел.: (495) 737-2793, факс: (495) 737-2798.

Прием заявок на ремонт в г. Москве: ☎ (495) 737-2962
Прием заявок на ремонт в г. Санкт-Петербурге: ☎ (812) 449-3161

Адреса и телефоны авторизованных сервисных центров приведены на обратной стороне талона, а также в Интернет: <http://www.bsh-service.ru>
Рекомендуем Вам пользоваться услугами только авторизованных сервисных центров.

Гарантия изготовителя

Фирма-изготовитель предоставляет на приобретенный Вами прибор, к которому при покупке был выдан настоящий гарантийный талон, гарантию в соответствии с действующим законодательством РФ о защите прав потребителей сроком 1 год.

Внимание! Важная информация для потребителя

Данный прибор предназначен для использования исключительно для личных, семейных, домашних и иных нужд, не связанных с осуществлением предпринимательской деятельности. Использование прибора в целях, отличных от вышеуказанных, являющих нарушением правил надлежащей эксплуатации прибора.

Изготовитель не несет ответственность за недостатки в приборе, если сервисной службой будет доказано, что они возникли после передачи прибора потребителю вследствие нарушения им правил пользования, транспортировки, хранения, действий третьих лиц, непреодолимой силы (пожара, природной катастрофы и т.п.), попадания бытовых насекомых и грызунов, воздействия иных посторонних факторов, а также вследствие существенных нарушений технических требований, оговоренных в инструкции по эксплуатации, в том числе нестabilityности параметров электросети, установленных ГОСТ 13109-97.

Для подтверждения даты покупки прибора при гарантийном ремонте или предъявлении иных предусмотренных законом требований убедительно просим Вас сохранять сопроводительные документы (чек, квитанцию, правильно и четко заполненный гарантийный талон с указанием серийного номера прибора, даты продажи, четко различимой печати продавца, иные документы, подтверждающие дату и место покупки). С целью облегчения дальнейшего сервисного обслуживания Вашего прибора обращайтесь к мастерам сервиса с просьбой о занесении сведений обо всех произведенных ремонтных работах в соответствующий раздел настоящего Гарантийного талона.

Соблюдение рекомендаций и указаний, содержащихся в инструкции по эксплуатации (правилах пользования), поможет избежать проблем в эксплуатации прибора и его обслуживании.

Неисправные узлы приборов в гарантийный период бесплатно ремонтируются или заменяются новыми. Решение вопроса о целесообразности их замены или ремонта остается за службами сервиса.

Информация о сервисе

В период после истечения гарантийного срока наша Служба Сервиса, а также мастерами наших партнеров всегда готовы предложить Вам свои услуги*. Список адресов уполномоченных изготовителем пунктов авторизованного сервисного обслуживания находится на обороте талона.

Срок службы приборов (кроме кухонных комбайнов) составляет 2 года. Срок службы кухонных комбайнов составляет 10 лет. Срок службы изделия исчисляется с даты его покупки, либо при невозможности ее определения, с даты изготовления изделия, нанесенной на типовую табличку изделия. В соответствии со стандартом изготовителя дата изготовления изделия маркируется FD ГГММ, где ГГ – год изготовления минус 1920, а ММ – месяц изготовления.

* Аксессуары и средства по уходу за бытовыми приборами Вы можете заказать и приобрести в перечисленных на обороте данного гарантийного талона сервисных центрах.

Будущее приходит в дом.

SIEMENS

الصور 7

- يجب تركيب لوح الدفع الجانبي للبقايا الصغيرة الحجم، ويمكن الآن البدء في التقطيع. وينبغي دائماً عند الاستعمال استخدام لوح الدفع الأمامي والدفع الجانبي؛ ويمكن فك كليهما واستعمال الجهاز بدون استخدامهما فقط عند تقطيع مواد غذائية يحول حجمها أو هيئتها دون استخدام لوح الدفع الأمامي والدفع الجانبي.

فكرة مفيدة: يُفضل أولاً تقطيع السجق والجبن ثم في النهاية الخبز حيث أن هذا يساعد على تنظيف الجهاز بسهولة.

الصور 8

- اطوي قاعدة الجهاز إلى أعلى بعد الانتهاء من الاستخدام والتنظيف المباشر له.

الصور 10

- لف سلك التوصيل وثبت القابس.
- يجب حفظ الجهاز بعيداً عن متناول الأطفال.

التنظيف

افصل المأخذ من مخرج الكهرباء وأضبط لوحة الإيقاف على 0.

⚠️ خطر الصعق بالتيار الكهربائي!

لا تقم على الإطلاق بتعطيس الجهاز في الماء أو وضعه تحت الماء المنساب من الصنبور.

⚠️ خطر الإصابة بجروح بفعل السكن الحاد!

اسحب القابس من المقبس وقم بفك السكنين قبل الشروع في أعمال التنظيف. لا تمسك السكنين من جهة القطع بل فقط من مقبض تثبيته.

تنبيه! من الممكن أن تطرأ أضرار علي الأسطح الخارجية. لا ينبغي استخدام المنظفات التي قد تخدث خدوشاً بالجهاز.

- يجري تنظيف الجهاز والأجزاء الإضافية له فقط باستخدام فوطة مبللة.

تنظيف السكنين المُستدير

يجري تنظيف السكنين المُستدير فقط باستخدام اليدين، وينبغي أن يتم ذلك فوراً بعد الانتهاء من الاستعمال وبشكل جيد.

اطوي قاعدة الجهاز إلى أعلى ثم اخلعها من المفصلات بدفعها في اتجاه اليمين (صورة 9). أدر مقبض تثبيت السكنين في اتجاه دوران عقارب الساعة حين أن يكون في

وضع عمودي ثم قم بعد ذلك بإخراج السكنين المُستدير (صورة 6). ويجب الانتباه عند إعادة التركيب إلى تثبيت السكنين المُستدير على نحو مُحكم وصحيح، كما ينبغي أن يكون مقبض السكنين في اتجاه أفقي.

⚠️ خطر الإصابة بجروح في حالة سقوط السكنين!

تنظيف السكنين المُستدير

الصورة 11

قم بنزع لوح الضبط المحاذي. ويجري ذلك بضبط المقبض الدوار على ▶ بإدارته في اتجاه الوضع المشار إليه بصفر 0. وهنا يمكنك القيام بنزع لوح الضبط المحاذي.

ويجب الانتباه إلى أن إعادة تركيب لوح الضبط المحاذي تتطلب مسبقاً ضبط المقبض الدوار على ▶!

ويجري تركيب لوح الضبط المحاذي بالضغط عليه على نحو مستقيم من جهة الوسط ثم ضبط المقبض الدوار على الوضع المشار إليه بصفر 0 من خلال إدارته في الاتجاه المعاكس. ويُستحسن ضبط العرض المقطعي من أجل التأكد من صحة التركيب. وفي حالة تعثر الضبط فينبغي القيام مرة أخرى بنزع لوح الضبط المحاذي ثم إعادة محاولة التركيب من جديد.

تنبيهات متعلقة بالتخلص من

الأجهزة المستهلكة

هذا الجهاز مصنف طبقاً للتعليمات الأوروبية 2002/96/EG المتعلقة بالأجهزة الكهربائية والإلكترونية المستهلكة



والإلكترونية المستهلكة

(waste electrical and electronic equipment – WEEE)

وتحدد هذه التعليمات الإطار المتعلق باسترجاع الأجهزة المستهلكة والاستفادة من خاماتها في كل أنحاء الاتحاد الأوروبي. يمكن الحصول على المعلومات المتعلقة بأحدث الأساليب الجارية للتخلص من الأجهزة المستهلكة عند أحد المحلات التجارية المتخصصة أو لدى إدارة المدينة.

الضمان

شروط الضمان لهذا الجهاز مبينة عن طريق مثلنا في بلد الشراء. لمزيد من التفاصيل يمكنك الاتصال بالموزع المعتمد. عند تقديم شكوى في حالة الضمان يجب تقديم إيصال الشراء معها.

نحتفظ بحق إدخال التعديلات.

يجنبكم الوقوع في أية مخاطر. ولا ينبغي القيام بإجراء أي إصلاحات للجهاز إلا بمعرفة أحد مراكز الخدمة التابعة لنا. ويجب القيام بإتلاف الأجهزة المستهلكة. انتبه إلى إن سكين الجهاز حاد للغاية وإلى أن المحرك يستمر في الدوران لبرهة من الوقت بعد التوقف عن تشغيل الجهاز. ينبغي بعد الانتهاء من التقطيع ضبط سمك الشرائح على الوضع المشار إليه بـ 0. لا تقم على الإطلاق بتغطيس الجهاز في الماء أو غسله تحت الماء المنساب من الصنبور. لا ينبغي استخدام الجهاز إلا لتقطيع مواد غذائية غير مجمدة! الجهاز ليس مهيئاً لتقطيع العظام!

⚠️ خطر الصعق بالتيار الكهربائي!

لا تستخدم الجهاز بجوار حوض ممتلئ بالماء. تحذير! من الممكن أن ترتفع درجة حرارة المحرك عن الحد المقبول!

يجب التوقف عن العمل بالجهاز إذا جرى تشغيله على نحو متواصل دون انقطاع لمدة 5 دقائق لكي يبرد حيث أن هذه هي المدة القصوى المسموح بها.

قطاعة الخبز المتنوعة الاستخدام

افتح من فضلك الصفحة المطوية المحتوية على الصور.

الصور 1 و 2

• ركب لوح الدفع الأمامي بتعليقه بوضع رأسي في مجرى الإدخال الجانبي ثم ضعه على قاعدة الجهاز.

الصور 3

• اضبط سمك الشرائح باستخدام المقبض الدوّار.

الصور 4 و 5

• اضغط على جبهة التشغيل الآمن. وبعد ذلك
• اضغط على مفتاح التشغيل واستمر في الضغط عليه حتى يبدأ الجهاز في العمل. وعندئذ يمكن التوقف عن الضغط على جبهة التشغيل الآمن. وعند التوقف عن الضغط على مفتاح التشغيل يتوقف الجهاز عن العمل.

⚠️ خطر الإصابة بجروح بفعل السكين الحاد!

يستمر السكين في الدوران لبرهة من الوقت بعد التوقف عن الضغط على مفتاح التشغيل. يجب الانتباه لعدم اقتراب الأيدي من السكين.

الصور 6

سكين مُستدير على شكل قرص من الفولاذ المقاوم للصدأ

نتقدم لكم بأصدق التهاني على شرائكم لهذا الجهاز الجديد من ماركة SIEMENS. بهذا يكون اختياركم قد وقع على جهاز منزلي حديث وعلى أعلى مستوى من الجودة وتجذون المزيد من المعلومات حول منتجاتنا في موقع الإنترنت الخاص بنا.

إن هذا الجهاز مصمم للاستخدام المنزلي وليس للاستعمال على النطاق التجاري.

ولذا فينبغي أن يجري استخدامه لإعداد الكميات المألوفة في الاستخدام المنزلي وتشغيله للفترات المعتادة لذلك. الجهاز ليس بحاجة إلى إجراء أي من عمليات الصيانة. انتبه من فضلك إلى الحفاظ على دليل الاستخدام وقم بتسليمه لأي طرف ثالث في حال حصوله على الجهاز.

تعليمات الأمان

⚠️ خطر الإصابة بجروح

يجري توصيل الجهاز بالتيار الكهربائي وتشغيله طبقاً للبيانات الموضحة على لوحة المواصفات الفنية فقط. ويجري استخدام الجهاز فقط إذا لم تكن هناك أضراراً قد لحقت به أو بسلك التوصيل الكهربائي الخاص به. ويجب الانتباه إلى إبعاد الجهاز عن متناول أطفال. كما يجب وضع الأطفال تحت الملاحظة لكي تحلوا دون تلاعبهم بالجهاز.

ينبغي تجنب استعمال الأشخاص (والأطفال أيضاً) الذين يعانون من مشاكل في الفدرات البدنية أو الحسية أو الذهنية قد تحل دون استخدامهم الجهاز على نحو آمن. بدون مساعدة أو رقابة. يجب أن يقوم شخص ملم بتعليمات الاستخدام بمساعدة هؤلاء الأشخاص من أجل الحفاظ على سلامتهم.

يجب فصل التيار الكهربائي عنه بسحب القابس من المقبس في كل مرة بعد الانتهاء من استخدام الجهاز وقبل تنظيفه وقبل مغادرة المكان وفي حالة حدوث أعطال. لا يجب سحب سلك توصيل الكهرباء فوق حواف حادة أو مسطحات ساخنة.

كما يجب الانتباه إلى نزع قابس الجهاز من المقبس بعد الانتهاء من كل استخدام أو قبل مغادرة مكان الاستخدام أو كذلك في حالة وقوع خطأ في الاستخدام. ينبغي الانتباه إلى خائشي جذب سلك التوصيل الكهربائي على حواف حادة أو أسطح ساخنة.

وإذا لحق ضرر بسلك التوصيل الخاص بهذا الجهاز فلا يجب استبداله إلا بمعرفة المنتج أو أحد مراكز الخدمة التابعة له أو من قبل شخص حائز على مؤهلات ماثلة حيث أن هذا

Kundendienst – Customer Service

DE Deutschland, Germany

BSH Hausgeräte Service GmbH
Zentralwerkstatt
für kleine Hausgeräte
Trautskirchener Strasse 6 – 8
90431 Nürnberg
Online Auftragsstatus, Filterbeutel-
Konfigurator und viele weitere
Infos unter: www.siemens-home.de

Reparaturservice*
(Mo-Fr: 8.00-18.00 h erreichbar):
Tel.: 01801 33 53 03
<mailto:cp-servicecenter@bshg.com>
bshg.com

Ersatzteilbestellung*
(365 Tage rund um die Uhr erreichbar):
Tel.: 01801 33 53 04
Fax: 01801 33 53 08
<mailto:spareparts@bshg.com>
*) 3,9 Ct./Min. aus dem Festnetz,
Mobilfunk max. 0,42 €/Min.

AE United Arab Emirates, الإمارات العربية المتحدة

BSH Home Appliances FZE
Round About 13,
Plot Nr MO-0532A
17312 Jebel Ali Free Zone – Dubai
Tel.: 04 881 4401
Fax: 04 881 4805

AT Österreich, Austria

BSH Hausgeräte
Gesellschaft mbH
Werkskundendienst
für Hausgeräte
Quellenstrasse 2
1100 Wien
Tel.: 0810 240 260
innerhalb Österreichs
zum Regionaltarif
Tel.: 0810 700 400
Hotline für Espresso-Geräte
zum Regionaltarif
Fax: 01 605 75 51 212
<mailto:vie-stoerungsannahme@bshg.com>
bshg.com

AU Australia

BSH Home Appliances Pty Ltd
7-9 Arco Lane
HEATHERTON, Victoria 3202
Tel.: 1300 368 339
Fax: 1300 306 818
valid only in AUS
<mailto:bshau-as@bshg.com>

BA Bosnia-Herzegovina, Bosna i Hercegovina

"HIGH" d.o.o.
Odobašina 57
71000 Sarajevo
Info-Line: 061 10 09 05
Fax: 033 21 35 13
mailto:delicnanda@hotmail.com

BE Belgique, België, Belgium

BSH Home Appliances S. A.
Avenue du Laerbeek 74
Laarbeeklaan 74
1090 Bruxelles – Brussel
Tel.: 070 222 142
Fax: 024 757 292
mailto:bru-repairs@bshg.com

BG Bulgaria

EXPO2000-service
Ks. Ljuljin, bl.549/B - patrer
1359 Sofia
Tel.: 02 826 0148
Fax: 02 925 0991
<mailto:service@expo2000.bg>

BH Bahrain, البحرين

Khalaifat Est.
P.O.BOX 5111
Manama
Tel.: 1759 2233
Fax: 1759 3340
<mailto:info@khalaifat.com>

CH Schweiz, Suisse, Svizzera, Switzerland

BSH Hausgeräte AG
Werkskundendienst für
Hausgeräte
Fahrweidstrasse 80
8954 Geroldswil
<mailto:ch-info.hausgeraete@bshg.com>
bshg.com
Service Tel.: 0848 840 040
Service Fax: 0848 840 041
<mailto:ch-reparatur@bshg.com>
Ersatzteile Tel.: 0848 880 080
Ersatzteile Fax: 0848 880 081
<mailto:ch-ersatzteil@bshg.com>

CY Cyprus, Κύπρος

BSH Ikiakes Syskeves-Service
39, Arh. Makaanriou III Str
2407 Egomi/Nikosia (Lefkosia)
Tel.: 77 77 807
Fax: 022 65 81 28
<mailto:bsh.service.cyprus@cytanet.com.cy>

CZ Česká Republika, Czech Republic

BSH domácí spotřebiče s.r.o.
Firemní servis domácích
spotřebičů
Pekařská 10b
155 00 Praha 5
Tel.: 0251 095 546
Fax: 0251 095 549

DK Danmark, Denmark

BSH Hvidevarer A/S
Siemens Hvidevareservice
Telegrafvej 4
2750 Ballerup
Tel.: 44 89 89 85
Fax: 44 89 89 86
<mailto:BSH-Service.dk@BSHG.com>
BSHG.com

EE Eesti, Estonia

SIMSON OÜ
RAUA 55
10152 Tallinn
Tel.: 0627 8730
Fax: 0627 8733
<mailto:teenindus@simson.ee>

ES España, Spain

BSH Electrodomésticos
España S. A.
Servicio BSH al Cliente
Polígono Malpica, Calle D
Parcela 96 A
50016 Zaragoza
Tel.: 902 11 88 21
<mailto:CAU-Siemens@bshg.com>

FI Suomi, Finland

BSH Kodinkoneet Oy
Sinimäentie 8 D, PL 66
02631 Espoo
Tel.: 020 7510700
Fax: 020 7510790
<mailto:Siemens-Service-FI@bshg.com>
bshg.com

FR France

BSH Electroménager S.A.S.
50 rue Ardoin – BP 47
93401 Saint-Ouen cedex
Service interventions à domicile:
01 40 10 12 00
Service Consommateurs:
0 892 698 110 (0,34 € TTC/mn)
Service Pièces Détachées et
Accessoires:
0 892 698 009 (0,34 € TTC/mn)
<mailto:soa.consommateurs@bshg.com>
bshg.com

GB Great Britain

BSH Home Appliances Ltd.
Customer Service
Grand Union House
Old Wolverton Road
Wolverton
Milton Keynes MK12 5PT
To arrange an engineer visit or to
order replacement spare parts or
accessories
Tel.: 0844 892 8999

GR Greece, Ελλάδα

BSH Ikiakos Siskeves A. B. E.
Central Branch Service
17 km E.O. Athinon-Lamias &
Potamou 20
145 64 Kifisia

Greece – Athens
Tel.: 2104 277 701
Fax: 2104 277 669

North Greece – Thessaloniki
Tel.: 2310 497 200
Fax: 2310 497 220

South Greece – Heraklion/Kreta
Tel.: 2810 325 403
Fax: 2810 324 585

Central-Greece – Patras

Tel.: 2610 330 478
Fax: 2610 331 832
mailto:cs_gr_helpdesk@bshg.com

HK Hong Kong, 香港

BSH Home Appliances Limited
Unit 1 & 2, 3th Floor
North Block, Skyway House
3 Sham Mong Road
Tai Kok Tsui, Kowloon
Hongkong
Tel.: 2565 6151
Fax: 2565 6252
mailto:service.siemens@
bshg.com

HR Hrvatska, Croatia

Gemma B&D d.o.o.
Prisavlje 2
10000 Zagreb
Tel.: 01 6195 582
Fax: 01 6195 582
mailto:servis@gemma.hr

HU Magyarország, Hungary

BSH Háztartási Készülék
Kereskedelmi Kft.
Háztartási gépek márkaszervize
Királyhágó tér 8-9.
1126 Budapest

Hibabejelentés
Tel.: 01 489 5461
Fax: 01 201 8786
mailto:hibabejelentes@bsh.hu

Alkatrészrendelés
Tel.: 01 489 5463
Fax: 01 201 8786
mailto:alkatreszrendeles@bsh.hu

IE Republic of Ireland

BSH Home Appliances Ltd.
Unit F4, Ballymount Drive
Ballymount Industrial Estate
Walkinstown
Dublin 12

Service Requests, Spares and
Accessories
Tel.: 01450 2655
Fax: 01450 2520

IL Israel, ישראל

C/S/B Home Appliance Ltd.
Uluel Building
2, Hamelacha St.
Industrial Park North
71293 Lod
Tel.: 08 9777 222
Fax: 08 9777 245
mailto:csb-serv@zahav.net.il

IS Iceland

Smith & Norland hf.
Noatuni 4
105 Reykjavik
Tel.: 0520 3000
Fax: 0520 3011
www.sminor.is

IT Italia, Italy

BSH Elettrodomestici S.p.A.
Via. M. Nizzoli 1
20147 Milano (MI)
Numero verde 800 018346
mailto:mil-assistenza@bshg.com

KZ Kazakhstan, Қазақстан

Kombitechnocenter
Seyfulina No:422
480096 Almaty
Tel.: 272 793 333
Fax: 272 798 383
mailto:cts_pavel@bk.ru

LB Lebanon, لبنان

Teheni, Hana & Co.
Boulevard Dora 4043 Beyrouth
P.O. Box 90449
Jdeideh 1202 2040
Tel.: 01 255 211
Fax: 01 257 359

mailto:Info@Teheni-Hana.com

LT Lietuva, Lithuania

Baltic Continent Ltd.
Lukšio g. 23
09132 Vilnius
Tel.: 05 274 1788
Fax: 05 274 1765
mailto:info@balticcontinent.lt
www.balticcontinent.lt

LU Luxembourg

BSH électroménagers S.A.
13-15, ZI Breedeweues
1259 Senningerberg
Tel.: 26349 300
Fax: 26349 315
mailto:
lux-service.electromenagers@
bshg.com

LV Latvia, Latvia

Sia Olimpeks Elektroniks Ltd.
Bullu street 70c
1067 Riga
Tel.: 07 42 41 37
mailto:bt@olimpeks.lv

ME Crna Gora, Montenegro

Elektronika komerc
Ulica Slobode 17
84000 Bijelo polje
Tel./Fax: 084 432 575
mailto:elektronikabsh@cg.yu

MK Macedonia, Македонија

RIMEKO
Partizanski odredi 62 / 13
1000 Skopje
Tel./Fax: 02 3077 744
mailto:rimeko@mt.net.mk

MT Malta

Aplan Limited
Aplan Centre
B – Kara By Pass
B – Kara BKR
Tel.: 021 480 590
Fax: 021 480 598
mailto:lapap@aplan.com.mt

NL Nederlande, Netherlands

BSH Huishoudapparaten B.V.
Burg. Stramanweg 122
1101 EN Amsterdam Zuidhoost

Storingsmelding:
Tel.: 070 333 1234
Fax: 070 333 3978
mailto:contactcenter-nl@
bshg.com

Onderdelenverkoop:

Tel.: 070 333 1234
Fax: 070 333 3980
mailto:siemens-onderdelen@
bshg.com

NO Norge, Norway

BSH Husholdningsapparater A/S
Grensesvingen 9

0661 Oslo
Tel.: 22 66 06 00
Fax: 22 66 05 50

5052 Bergen
Tel.: 55 59 68 80
Fax: 55 59 68 90

7037 Trondheim
Tel.: 73 95 23 30
Fax: 73 95 23 40
mailto:Siemens-Service-NO@
bshg.com

NZ New Zealand

BSH Home Appliances Ltd.
Unit F 2, 4 Orbit Drive
Mairangi Bay
Auckland 0632
Tel.: 09 477 0492
Fax: 09 477 2647
mailto:bshnz-cs@bshg.com

PL Polska, Poland

BSH Sprzęt Gospodarstwa
Domowego Sp. z o.o.
Al. Jerozolimskie 183
02-222 Warszawa
Centrala Serwisu:
Tel.: 0801 191 534
Fax: 022 57 27 709
mailto:Serwis.Fabryczny@
bshg.com

PT Portugal

BSHP Electrodomésticos, Lda.
Rua Alto do Montijo, nº 15
2790-012 Carnaxide
Tel.: 707 500 545
Fax: 21 4250 701
mailto:careline.portugal@
bshg.com

RO România, Romania

BSH Electrocasnice srl.
Sos. Bucuresti-Ploiesti,
nr.17-21, sect.1
13682 Bucuresti
Tel.: 0801 000 110
Fax: 021 203 9731
mailto:service.romania@
bshg.com

RU Russia, Россия

ООО "БСХ Бытовая техника"
Сервис от производителя
Малая Калужская 19/1
119071 Москва
тел.: 495 737 2962
факс: 495 737 2982
mailto:mok-kdhl@bshg.com

SE Sverige, Sweden

BSH Hushållsapparater AB
Landsvägen 32
169 29 Solna
Tel.: 0771 11 22 77
mailto:Siemens-Service-SE@
bshg.com

SG Singapore, 新加坡

BSH Home Appliances Pte. Ltd.
37 Jalan Pemimpin
Union Industrial Building
Block A, #01-03
577177 Singapore
Tel.: 6751 5000
Fax: 6751 5050
mailto:bshsgp.service@bshg.com

SI Slovenija, Slovenia

BSH Hišni aparati d.o.o.
Litostrojska 48
1000 Ljubljana
Tel.: 01 583 08 87
Fax: 01 583 08 89
mailto:informacije.servis@
bshg.com

SK Slovensko, Slovakia

Technoservis Bratislava
Trhová 38
84108 Bratislava – Doubravka
Tel.: 02 6446 3643
Fax: 02 6446 3643

TR Türkiye, Turkey

BSH Ev Aletleri Sanayi
ve Ticaret A. S.
Çakmak Mahallesi,
Balkan Caddesi No: 51
34770 Ümraniye, İstanbul
Tel.: 0 216 444 6688
Fax: 0 216 528 9188
mailto:careline.turkey@bshg.com

UA Ukraine, Україна

Київ
ТОВ "Дойчелектросервіс"
тел.: 044 248 71 54, 55
СП "Аматі-Сервіс"
тел.: 044 568 51 50
ТОВ «Техноофіс»
тел.: 044 274 96 72, 74, 76
ТОВ "Побуттехсервіс"
тел. 044 462 50 05

XK Kosovo

NTP GAMA
Rruga Mag Prishtine-Ferizaj
70000 Ferizaj
Tel.: 038 502 448
Fax: 029 021 434
mailto:gama_mb@yahoo.com

XS Srbija, Serbia

SZR "SPECIJALELEKTRO"
Bulevar Milutina Milanovića 34.
11070 Novi Beograd
Tel.: 011 2147 110
Fax: 011 2139 689
mailto:spec.el@eunet.yu

ZA South Africa

BSH Home Appliances (Pty) Ltd.
15 th Rd., Randjespark
Private Bag X36, Randjespark
1685 Midrand – Johannesburg
Tel.: 086 002 6724
Fax: 011 265 7852
mailto:service@bsh.co.za

Garantiebedingungen

DEUTSCHLAND (DE)

Siemens Info Line

(Mo-Fr: 8.00-18.00 Uhr erreichbar)

Für Produktinformationen sowie Anwendungs- und Bedienungsfragen zu **Kleinen Hausgeräten**:

DE-Tel.: 01805 54 74 36* oder unter

siemens-info-line@bshg.com

*) 0,14 €/Min. aus dem Festnetz,

Mobilfunk max. 0,42 €/Min.

Nur für Deutschland gültig!

Die nachstehenden Bedingungen, die Voraussetzungen und Umfang unserer Garantieleistung beschreiben, lassen die Gewährleistungsverpflichtungen des Verkäufers aus dem Kaufvertrag mit dem Endabnehmer unberührt.

Für dieses Gerät leisten wir Garantie gemäß nachstehenden Bedingungen:

1. Wir beheben unentgeltlich nach Maßgabe der folgenden Bedingungen (Nr. 2 - 6) Mängel am Gerät, die nachweislich auf einem Material- und/ oder Herstellungsfehler beruhen, wenn sie uns unverzüglich nach Feststellung und innerhalb von 24 Monaten nach Lieferung an den Erstendabnehmer gemeldet werden. Zeigt sich der Mangel innerhalb von 6 Monaten ab Lieferung, wird vermutet, dass es sich um einen Material- oder Herstellungsfehler handelt.

2. Die Garantie erstreckt sich nicht auf leicht zerbrechliche Teile wie z.B. Glas oder Kunststoff bzw. Glühlampen.

Eine Garantiepflicht wird nicht ausgelöst durch geringfügige Abweichungen von der Soll-Beschaffenheit, die für Wert und Gebrauchstauglichkeit des Gerätes unerheblich sind, oder durch Schäden aus chemischen und elektrochemischen Einwirkungen von Wasser, sowie allgemein aus anomalen Umweltbedingungen oder sachfremden Betriebsbedingungen oder wenn das Gerät sonst mit ungeeigneten Stoffen in Berührung gekommen ist. Ebenso kann keine Garantie übernommen werden, wenn die Mängel am Gerät auf Transportschäden, die nicht von uns zu vertreten sind, nicht fachgerechte Installation und Montage, Fehlgebrauch, eine nicht haushaltsübliche Nutzung, mangelnde Pflege oder Nichtbeachtung von Bedienungs- oder Montagehinweisen zurückzuführen sind.

Der Garantieanspruch erlischt, wenn Reparaturen oder Eingriffe von Personen vorgenommen werden, die hierzu von uns nicht ermächtigt sind, oder wenn unsere Geräte mit Ersatzteilen, Ergänzungs- oder Zubehörteilen versehen werden, die keine Originalteile sind und dadurch ein Defekt verursacht wird.

3. Die Garantieleistung erfolgt in der Weise, dass mangelhafte Teile nach unserer Wahl unentgeltlich instandgesetzt oder durch einwandfreie Teile ersetzt werden.

Geräte, die zumutbar (z.B. im PKW) transportiert werden können, und für die unter Bezugnahme auf diese Garantie eine Garantieleistung beansprucht wird, sind unserer nächstgelegenen Kundendienststelle oder unserem Vertragskundendienst zu übergeben oder zuzusenden. Instandsetzungen am Aufstellungsort können nur für stationär betriebene (feststehende) Geräte verlangt werden.

Es ist jeweils der Kaufbeleg mit Kauf- und/oder Lieferdatum vorzulegen. Ersetzte Teile gehen in unser Eigentum über.

4. Sofern die Nachbesserung von uns abgelehnt wird oder fehlschlägt, wird innerhalb der oben genannten Garantiezeit auf Wunsch des Endabnehmers kostenfrei gleichwertiger Ersatz geliefert.

5. Garantieleistungen bewirken weder eine Verlängerung der Garantiefrist, noch setzen sie eine neue Garantiefrist in Lauf. Die Garantiefrist für eingebaute Ersatzteile endet mit der Garantiefrist für das ganze Gerät.

6. Weitergehende oder andere Ansprüche, insbesondere solche auf Ersatz außerhalb des Gerätes entstandener Schäden sind - soweit eine Haftung nicht zwingend gesetzlich angeordnet ist - ausgeschlossen.

Diese Garantiebedingungen gelten für in Deutschland gekaufte Geräte. Werden Geräte ins Ausland verbracht, die die technischen Voraussetzungen (z.B. Spannung, Frequenz, Gasarten, etc.) für das entsprechende Land aufweisen und die für die jeweiligen Klima- und Umweltbedingungen geeignet sind, gelten diese Garantiebedingungen auch, soweit wir in dem entsprechenden Land ein Kundendienstnetz haben. Für im Ausland gekaufte Geräte gelten die von unserer jeweils zuständigen Landesvertretung herausgegebenen Garantiebedingungen. Diese können Sie über Ihren Fachhändler, bei dem Sie das Gerät gekauft haben, oder direkt bei unserer Landesvertretung anfordern.

Beachten Sie unser weiteres Kundendienst-Angebot:

Auch nach Ablauf der Garantie stehen Ihnen unser Werkskundendienst und unsere Servicepartner zur Verfügung.

Siemens-Electrogeräte GmbH
Carl-Wery-Str. 34 / 81739 München // Germany

5090482360/07.2010
de, en, fr, it, nl, da, no, sv, fi,
es, pt, el, tr, pl, hu, uk, ru, ar

