

## Használati és felállítási utasítás

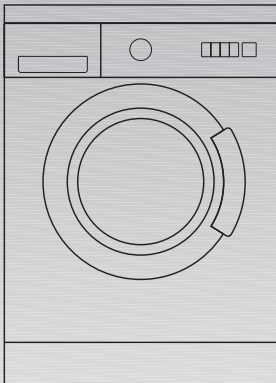

Mosógép

---

# Tartalomjegyzék

---

## Használati utasítás

Hulladékelhelyezési útmutató .....	5
A csomagolóanyag elhelyezése .....	5
A régi készülék elhelyezése .....	5
Környezetvédelem/ takarékosági útmutató .....	6
Általános biztonsági útmutató .....	7
Ez az Ön mosógépe .....	8
Kezelő felület .....	9
Az első mosás előtt .....	10
Mosógép előkészítése .....	10
A ruha előkészítése, szétválogatása és betöltése	11
Készítse elő a ruhákat .....	11
A ruha szétválogatása .....	12
Szennyezettség mértéke .....	12
Tegye be a ruhát .....	15
Mosó- és ápolószerek .....	16
Mosószerek adagolása .....	16
A mosó-/ápolószerek betöltése .....	17
Programok és funkciók .....	18
Programválasztó .....	18
Nyomógombok a kiegészítő funkciókhoz ..	23
Mosás .....	29
A programfutás megváltoztatása .....	31
A program megszakítása .....	31
Mosás után .....	32
Vegye ki a ruhát .....	32
Különleges alkalmazások .....	33
Áztatás .....	33
Keményítés .....	33
Festés .....	34
Fehérités .....	34

Tisztítás és ápolás . . . . .	35
Ház, kezelőfelület és vezetékek tisztítása . . .	35
Mosódob tisztítása . . . . .	35
Mosószertartó fiók tisztítása . . . . .	36
Tisztítsa ki a mosóvíz-szivattyút . . . . .	37
A befolyó-víz szűrő tisztítása . . . . .	39
A mosógép vízkőmentesítése . . . . .	40
Segítség kis problémák esetén . . . . .	41
Hibaüzenetek . . . . .	41
Fogyasztási értékek . . . . .	46
Vevőszolgálat . . . . .	47
Felállítás, bekötés és szállítás . . . . .	48
Biztonsági útmutatások . . . . .	48
A szállítás terjedelme . . . . .	49
Méretek . . . . .	50
Elhelyezési felület . . . . .	50
A készülék alá- vagy beépítése . . . . .	51
A szállítási biztosítók eltávolítása . . . . .	52
Tömlő- és kábelhosszúságok . . . . .	54
Vízbekötés . . . . .	55
Beállítás . . . . .	57
Elektromos csatlakoztatás . . . . .	58
Szállítás, pl.költözésnél . . . . .	59

## Üzembe helyezési útmutató

Az új mosógép megvásárlásával Ön egy korszerű, kiváló minőségű háztartási gép mellett döntött.

Az Ön mosógépe energia-, víz- és mosószer-takarékos.

A gyárunkat elhagyó összes mosógépet gondos vizsgálatnak vetjük alá működés és kifogástalan állapot tekintetében. Ha kérdései vannak – különösen a mosógép felállításával és bekötésével kapcsolatban –, vevőszolgálatunk mindig szívesen áll a rendelkezésére.

További információkat és termékválasztékunkat megtalálja az internetes oldalunkon: :  
<http://www.siemens.de/hausgeraete>

Olvassa el ezt a használati- és felállítási utasítást és a mosógéphez mellékelt minden más információt, és eszerint járjon el.

Ez a használati és felállítási utasítás különböző modelleket ír le. A megfelelő helyeken utalás történik az eltérésekre.

Minden dokumentumot őrizzen meg a későbbi használat vagy a gép következő tulajdonosa számára.

---

# Hulladékelhelyezési útmutató

---

## A csomagolóanyag elhelyezése

Az Ön új készülékét csomagolóanyag védi házhozszállítás közben. Minden felhasznált anyag környezetbarát és újra felhasználható. Kérjük, segítsen Ön is, és a csomagolóanyagot környezetbarát módon helyezze el.

Az aktuális hulladék-elhelyezési lehetőségekről tájékozódjon, kérem az illetékes szakkereskedőnél vagy a helyi önkormányzatnál.

### **⚠ Fulladásveszély!**

A csomagolást és annak részeit ne adja oda a gyermekeknek. A fóliák és a hajtogatott dobozok fulladásveszélyt jelentenek.

---

## A régi készülék elhelyezése

A régi készülékek nem értéktelen hulladékok! A környezetbarát hulladékelhelyezéssel értékes nyersanyagokat lehet visszanyerni.

### **⚠ Életveszély!**

Az elhasznált készülékeknél húzza ki a hálózati csatlakozót. A hálózati kábelt vágja le és a csatlakozó dugóval együtt távolítsa el.

A betöltő-ablak zárószervezetét törje el. Ezzel megakadályozza, hogy a gyermekek bezárják magukat és életveszélybe kerüljenek.





# Környezetvédelem/ takarékosági útmutató

Az Ön készüléke a takarékos energia, víz- és mosószer felhasználás révén kíméli környezetünket, és nem utolsó sorban az Ön pénztárcáját. Készülékének üzemeltetési paramétereinek értékeit megtalálja a 46 oldalon.



## Takarékosági tanácsok

A takarékos és környezetbarát mosás érdekében:

- Az ajánlott töltési mennyiséget ne lépje túl.

	Főző/tarkamosás	6 kg
	Kímélőmosás	3 kg
	finommosás/selyem	2 kg
	gyapjú	2 kg

Kisebb mennyiségű ruha esetén, a mennyiség szabályzó automatika csökkenti a víz és energia-felhasználást.

-  **Főző/tarkamosás 90 °C** helyett, válassza az  **Főző/tarkamosás erősen szennyezett 60 °C** programot. A meghosszabbított mosási idő révén, sokkal kevesebb energia-felhasználással a 90 °C-os programhoz hasonló tisztítást ér el.
- A ruha kis- és normálmértékű szennyezettsége esetén hagyja el az előmosást!
- A mosószert a szennyezettség mértékének, a ruha tömegének és a víz keménységének megfelelően adagolja, és tartsa szem előtt a gyártó utasításait!
- Amennyiben a mosandó ruhaneműt mosás után ruhaszáritóban szeretné szárítani, a centrifuga-fordulatszámot a szárítógép gyártójának útmutatása szerint válassza meg.

---

# Általános biztonsági útmutató

Az Ön mosógépének rendeltetése

- Csak a háztartásban használható,
- Gépi mosásra alkalmas textíliák mosása lúgos vízben,
- Üzemeltetés hideg ivóvízzel és a kereskedelmi forgalomban kapható szokásos, gépi mosáshoz alkalmas mosó- és ápolószerekkel.

A gyermekeket ne hagyja felügyelet nélkül a mosógép mellett.

A háziállatokat tartsa távol a mosógéptől.

A hálózati csatlakozót tilos vizes kézzel bedugni ill. a dugaszoló aljzatból kihúzni.

A hálózati csatlakozót csak a dugasznál, és nem a kábelnél fogva szabad kihúzni.

Ha magas hőmérsékleten mos, ne érintse meg a betöltő ablakot.

A forró mosószeres víz kiszivattyúzásakor legyen nagyon elővigyázatos.

Ne álljon rá a mosógépre.

Ne támaszkodjon rá a nyitott betöltő-ablakra.

# Ez az Ön mosógépe

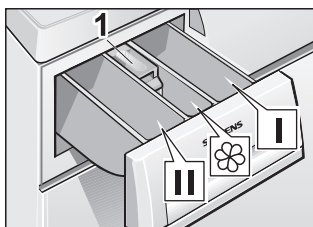

## A mosó-/ápolószer betöltése

**I-es kamra:**

Mosószer előmosáshoz vagy keményítő.

**II-es kamra:**

Mosószer a főmosáshoz, vízlágyító szer, áztatószer, fehérítő vagy folteltávolító szer.

**S-es kamra:**

Ápolószer, pl. lágyítóbíró vagy keményítő (legfeljebb az 1-es betét alsó széléig öntse).

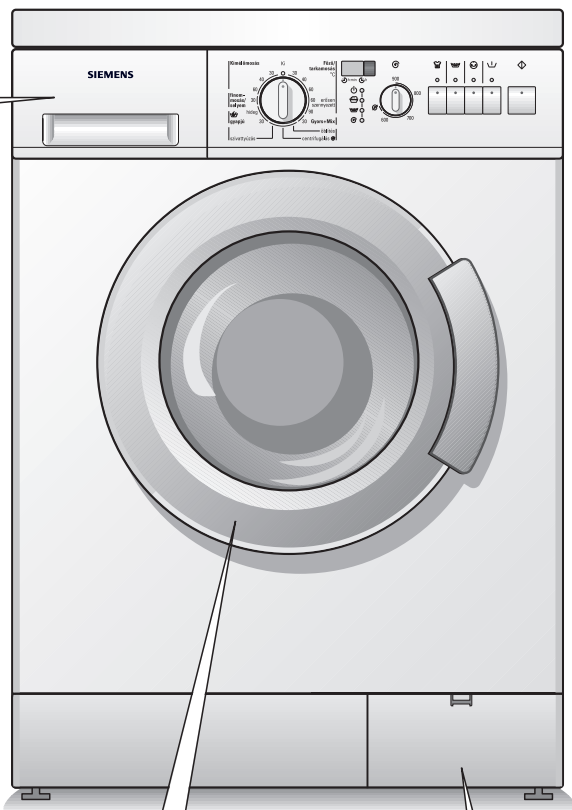

**Nyissa ki a betöltő-ablakot ...**

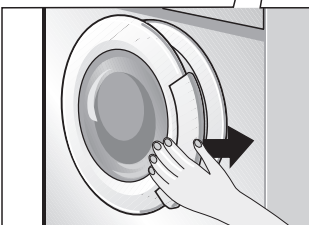

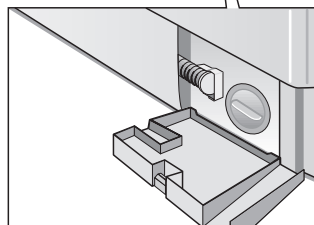

**és zárja be**





**Szervizfedél**



# Kezelő felület

**Nyomógomb**  (indítási idő)  
(igény szerint)

Az  (indítási idő) órányi egységenként,  
maximum 19h-ig késleltethető.

:min (maradék idő) **Kijelző**,  
ha programot választott.

 (indítási idő) **Kijelző**  
ha kiegészítésként  (indítási időt)  
választott.

A pont a szám és a h közt addig villog, míg  
az  (indítási idő) lejár. Azután  
automatikusan elindul a kiválasztott  
program, és a :min (maradék idő) jelenik  
meg.

## Nyomógombok járulékos funkciókhoz

(ha kívánja, programkiegészítőként  
használhatja őket)

: hosszú intenzív mosás.

: járulékos öblítést végez.

: csökkenti a gyűrődést.

: előmosás beiktatása

A kiegészítő funkciók kombinálása bármikor  
lehetséges.

A nyomógombok kijelzőlámpái világítanak, ha a  
kiegészítő funkciók üzemelnek.

Kiegészítő funkció kikapcsolása: a nyomógomb  
ismételt lenyomásával.

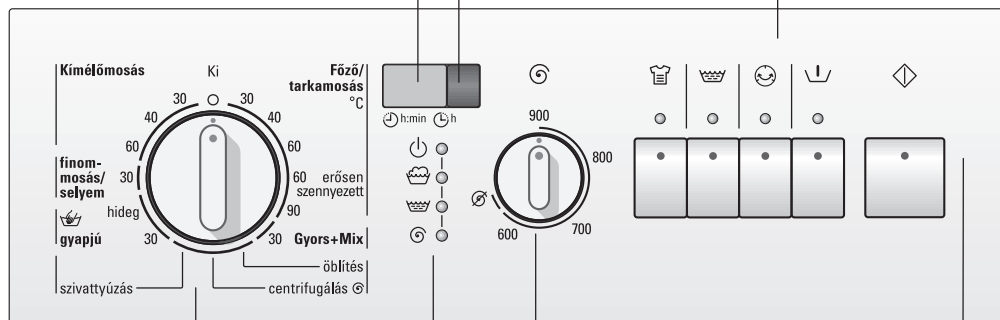

## Programválasztó

A készülék be- és kikapcsolásához  
és a program kiválasztásához.

A kapcsoló mindkét irányban elforgatható.

A programválasztó nem fordul el a program  
lefutása közben – a program-lefutás  
elektronikusan vezérelt.

## Jelzőlámpák

 világít, amikor kiválasztotta a programot.

, , ,  világítanak, amikor a  be van nyomva, és a kérdéses programszakasz fut.

A kijelzőlámpák villognak: üzemszavar.

## Centrifuga-fordulatszám megválasztó

(igény szerint)

A centrifuga-fordulatszám fokozatmentes  
beállításához; -nál be kell akadnia.

## Nyomógomb



A mosás megkezdéséhez (először ki kell  
választani a programot).

# Az első mosás előtt

## Mosógép előkészítése

### Figyelem

A mosógépet szakszerűen kell felállítani és bekötni, lásd a 48 oldaltól.

- i** A gyár elhagyása előtt a mosógépet ellenőrizték. Az ellenőrzés után esetleg benne maradt víz eltávolítása érdekében először ruhanemű **nélkül** mosson.
  - Nyissa ki a vízcsapot.
  - A mosószertartó fiókot ütközésig húzza ki.
  - Töltsön kb. 1 liter vizet a mosószertartó fiók **II**-es kamrájába.
  - Töltsön ½ mérőpohár mosószert a **II**-es kamrába.
  - i** Ne használjon gyapjú vagy finommosóport (habképződés).
  - Zárja be a mosószertartó fiókot.
  - Zárja be a betöltő-ablakot.
  - A programválasztót állítsa  **Főző/tarkamosás 90 °C**-ra!
  - Nyomja meg a  gombot.  
A program elindul.
- Ha a jelzés **-O-** megjelenik, a program lefutott:
- Állítsa a programkapcsolót **O** **Ki**-re.

# A ruha előkészítése, szétválogatása és betöltése

## Készítse elő a ruhákat

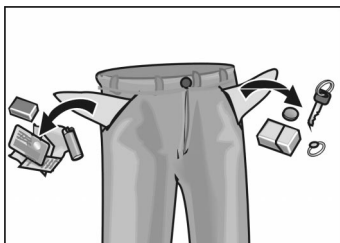

### Figyelem

Az idegen testek (pl.pénzérték, irodakapcsok, tűk, szögek) megsérthetik a ruhadarabokat vagy a mosógép részegységeit (pl.mosódob).

- Ürítse ki a mosandó ruha zsebeit.
- Kefélje ki a homokot a zsebekből és a hajtókák alól.
- A cipzárat húzza össze, a huzatgombokat gombolja be.
- Távolítsa el vagy kösse hálóba/zacskóba a függönykarikákat.
- Mossa hálóban/párnahuzatban:
  - a finom textíliákat, pl. a harisnyanadrágot, függönyt,
  - a kisebb ruhadarabokat, pl. zoknik vagy zsebkendők,
  - a merevítő-melltartókat (a kapcsok a mosás folyamán kikapcsolódhatnak és kárt okozhatnak).
- A nadrágokat, kötött árut és a hurkolt textíliákat, pl. a kötött ruházatot, -pólókat, sportpulóvereket mosás előtt fordítsa ki.

## A ruha szétválogatása

### Szín és szennyezettség mértéke szerint

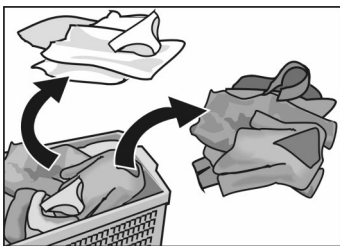

### Szennyezettség mértéke

### Figyelem

A ruhanemű foghat. Ne mosson új tarka ruhát más ruhákkal együtt.

A fehér ruha beszürkülhet. A fehér és a tarka ruhát külön kell mosni.

### enyhén szennyezett

Nem látható szennyezettség és foltok. A ruha esetleg testszagú.

- Néhány órán át viselt könnyű nyári- és sportöltözet.
- Egy napig hordott -pólók, ingek, blúzok.
- Egy napig használt ágynemű, vendégtörülközők.

### normál mértékben szennyezett

Látható szennyezettség és/vagy néhány enyhe folt felismerhető.

- Átizzadt vagy- többször hordott pólók, ingek, blúzok.
- Egy napig hordott alsónadrágok, bugyik.
- Egy hétig használt konyharuhák, kéztörölők, ágyneműk.
- Fél évig használt függönyök (nikotinszennyeződések nélkül).

### **erősen szennyezett**

Felismerhető szennyezettség és/vagy foltok.

- Egy hétig használt konyhai kéztörölk.
- Textilszalvéták.
- Partedlik.
- Gyermek felsőruházat, vagy fűvel vagy földdel szennyezett futballtrikók és -nadrágok.
- Munkaruha, pl. lakatos-overall, pék és hentesöltözékek.

### **tipikus foltok**

- Bőrszír, étolaj/-zsír, szószok, ásványolaj, viasz (zsír-/olajtartalmú).
- Tea, kávé, vörösbor, gyümölcs, zöldség (fehéríthető).
- Vér, tojás, tej, keményítő (tojásfehérje-/szénhidrát-tartalmú).
- Korom, föld, homok (pigmentek), vörös kavicsal szennyezett teniszruha.

### **Folteltávolítás**

A foltokat lehetőleg addig kell eltávolítani/előkezelni, amíg frissek.

Először nyomkodja meg szappanos vízzel.  
Ne dörzsölje.

Ezután a megfelelő programmal mossa ki a ruhákat.

A makacs/beszáradt foltokat néha csak többszöri mosással lehet eltávolítani.

## A ruha szétválogatása a címkén feltüntetett kezelési útmutató szerint

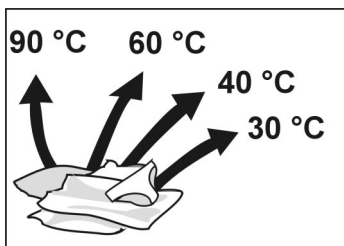

Strapabíró textíliák, kifőzhető textíliák  
pl. pamut vagy vászon



Könnyen kezelhető textíliák  
pl. pamut, len, műszál vagy kevert szövet



Kényes, mosható textíliák pl. selyem, szatén, műszál  
vagy kevert szövet (pl. függönyök)



Kézzel és géppel mosható gyapjú vagy részben  
gyapjú textíliák pl. kasmír, moher vagy angóra,  
kézzel mosható selyem számára is alkalmas

Az alábbi kezelési szimbólummal ellátott ruhák  
mosógépben nem moshatók:



= mosógépben ne mossa

## Tegye be a ruhát

### ⚠ Robbanásveszély!

Az oldószertartalmú tisztítószerekkel, pl. folteltávolítóval vagy mosóbenzinnel előkezelt ruhadarabok betöltés után robbanáshoz vezethetnek. A ruhadarabokat előzőleg alaposan ki kell öblíteni kézzel.

### Figyelem

A mosódobban levő idegen testek megsérthetik a ruhát. A ruha berakása előtt győződjön meg róla, hogy nincsenek idegen testek a mosódobban.

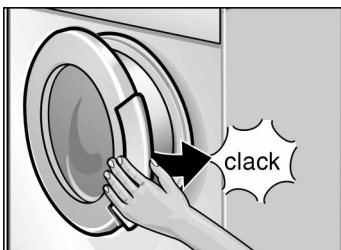
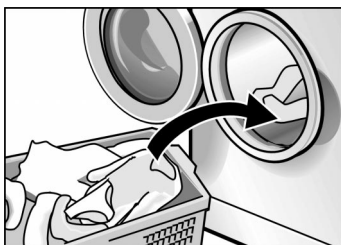

- Nyissa ki a betöltő-ablakot.

- Az előzetesen szétválogatott ruhadarabokat hajtogassa szét, majd lazán helyezze be a mosódobba. A nagy és a kis ruhadarabokat keverje össze. A különböző nagyságú ruhadarabok jobban eloszlanak centrifugázás közben.

- i** Ne lépje túl a javasolt ruhamennyiségeket. A túltöltés csökkenti a mosó-hatást és elősegíti a gyűrődést.

- zárja be a betöltő-ablakot. A ruhadarabok ne szoruljanak be a betöltő-ablak és a gumitömítés közé.

---

# Mosó- és ápolószerek

---

## Mosószerek adagolása

### ⚠ **Mérgezésveszély!**

A mosó- és ápolószereket a gyermekektől elzárva kell tárolni.

A mosószer adagolása a következőktől függ

- a víz keménységétől. A vízkeménységet a helyileg illetékes vízműveknél tudakolhatja meg.
- a ruha mennyiségétől.
- a szennyezettség mértékétől.  
A szennyezettségi fokozatokat a 12 oldaltól keresse.
- Adagolásnál vegye figyelembe a mosószer-gyártó utasításait. A megfelelő adagolás csökkenti a környezet terhelését és jó mosási eredményt ad.

A folyékony mosószereket a megfelelő adagolótartályba töltsse be.

### **Ha túl kevés a mosószer:**

- A ruhanemű nem lesz tiszta, és idővel elszürkül és megkeményedik.
- A ruhán pontszerű, szürkésbarna foltok (zsírfoltok) képződnek.
- A fűtőtest elvízkövesedik.

### **Ha túl sok a mosószer:**

- Megterheli a környezetet.
- Mosás közben erős habképződéshez és ezzel a mosási hatások rosszabbodásához vezethet. Ez rossz mosási és öblítési eredményt okozhat.

## A mosó-/ápolószerek betöltése

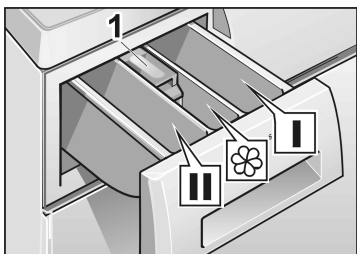

### I Kamra

Mosószer előmosáshoz vagy keményítő.

### II Kamra

Mosószer a főmosáshoz, vízlágyító, áztatószer, fehéritő vagy folteltávolító só.

### ☼-es kamra

Ápolószer, pl. lágyöblítő- vagy keményítő (legfeljebb az **1**-es betét alsó széléig öntse).



**i** A tömény vagy sűrűfolyós öblítő- és keményítőszerket betöltés előtt kevés vízzel fel kell hígítani (megakadályozza a túlfolyó eldugulását).

- A mosószertartó fiókot ütközésig húzza ki.
- A mosó- és/vagy ápolószer betöltése.
- Zárja be a mosószertartó fiókot.



# Programok és funkciók

## Programválasztó

Válassza ki a kívánt programot – lásd a különálló programtáblázatot is.

 A programidők az enyhén szennyezett textíliák számára optimálisak. Erősebben szennyezett textíliák esetén csökkentse a ruhamennyiséget vagy nyomja meg az  gombot!

## Alapprogramok

  **Főző/tarkamosás 30, 40, 60 °C**  
Strapabíró textíliák, pl. pamut vagy len.

 **Főző/tarkamosás 60 °C erősen szennyezett**  
Foltos, szennyezett textíliák, pl. pamut vagy vászon mosásához.

Energia- és víztakarékos program.

A meghosszabbított mosási idő révén ennél a 60 °C-os programnál a 90 °C-os programhoz hasonló tisztítóhatás érhető el, de jóval kisebb energia- és vízfogyasztással.

  **Főző/tarkamosás 90 °C**

Energiaigényes program a kifőzhető textíliák, pl. pamut vagy len számára.

A szennyvízvezetékek védelme érdekében a forró mosólúghoz a szivattyúzás előtt kb. 7 liter hideg vizet kell keverni és le kell hűteni.

 **Kímélőmosás 30, 40, 60 °C**

Könnyen kezelhető textíliák számára, pl. pamut, len, műszál vagy kevert szövet.

 **Rövid program**-ként is alkalmas.

### **Gyors+Mix 30 °C**

Optimális idejű program az enyhén szennyezett pamut textíliák és a könnyen kezelhető textíliák számára. A különböző ruhafajták együtt moshatók. Új textíliák első hordás előtti mosására is alkalmas.

-  A fehér és a tarka ruhát külön kell mosni.  
Ne mosson új tarka ruhát más ruhákkal együtt.

Rövid mosási idő.

### **Finommosás/selyem 30 °C**

Kényes, mosható textíliák, pl. selyem, szatén, műszál vagy kevert szövet (pl. függönyök) számára.

Finommosás 30 °C-on a kézzel és géppel mosható selyem számára.

-  Javasoljuk, hogy a textíliákat ne mossa együtt más, kevésbé finom textíliákkal.

Az öblítések között nincs centrifugázás.

### **Gyapjú hideg, 30 °C**

Kézzel és géppel mosható gyapjú vagy gyapjút is tartalmazó textíliák, pl. kasmír, mohair vagy angóra mosásához.

Kézzel mosható selyem számára is alkalmas.

## Kiegészítő programok

### **Öblítés**

Öblítési művelet az utána következő centrifugázással a kézzel mosott ruhanemű öblítéséhez vagy keményítéshez.

A kiegészítő öblítés az  gomb megnyomásával lehetséges.

Csökkentett centrifuga-fordulatszám.

### **Centrifugálás**

Centrifugálási művelet a kijelző mezőn választott  (utolsó centrifugálás nélkül), vagy a kézzel mosott ruha kívánt fordulatszámmal történő centrifugálásához. Centrifugázás előtt kiszivattyúzza a lúgos vizet vagy az öblítővizet.

Csökkentett centrifuga-fordulatszám.





### **Szivattyúzás**

Az öblítő víz kiszivattyúzása a kijelző mezőn választott  (utolsó centrifugálás nélkül) a kényes ruhák kíméletes kezelése érdekében.

# Centrifuga fordulatszám-kapcsoló







## Alapállás

A centrifuga fordulatszám-kapcsoló felfelé mutat. A textília centrifugálása a  **Fűző/tarkamosás** programban a maximális centrifuga fordulatszámmal történik.

A  **Kímélőmosás**,  **Gyors+Mix**,  **finommosás/selyem**, és  **gyapjú** programok alkalmazásakor a centrifugálás automatikusan alacsonyabb fordulatszámmal történik, függetlenül a fordulatszám-választó állásától – az érzékeny ruha kímélő kezelése érdekében.

**i** Kivéve a  **finommosás/selyem** programot, amelynél a ruhanemű korábbi öblítésekor egy rövid közbülső centrifugálás történik. Ez a jobb öblítést célozza.

## Maximális centrifuga-fordulatszámok

Fordulatszám/perc	Mosási mód / Kiegészítő programok
900	 Fűző/tarkamosás
800	 Kímélőmosás
800	 Gyors+Mix
600	 finommosás/selyem
800	 gyapjú
800	 öblítés
800	 centrifugálás

**Kiegészítő funkció**  
**Centrifuga**  
**fordulatszám-kapcsoló**

⌀ (végső centrifugálás nélkül)

Finom ruhaneműkhöz és függönyökhöz.

Az összes programot a végső centrifugálás nélkül is végrehajthatja. A ruha az utolsó öblítővízben marad.

A  $\ominus^{\text{h:min}}$ -kijelzőn "---" jelenik meg a program végén és  $\odot$  jelzőlámpa világít.











Mielőtt a ruhaneműket kiveszi, le kell futtatni a  $\text{水泵}$  **szivattyúzás** vagy  $\odot$  **centrifugálás** programot, ehhez állítsa a fordulatszám-szabályozót a kívánt fordulatszámra.

# Nyomógombok a kiegészítő funkciókhoz

## intenzív mosás

Meghosszabbítja a mosási időt az erősen szennyezett ruha intenzívebb mosásához ill. 6 kg ruha főző/tarkamosásához.

Ezt a gombot a programhoz kiegészítésül az alábbi ruhamennyiség + ruha szennyezettségi fok kombinációk esetén nyomja meg:

Mennyiségű ruhához ajánljuk	Program és  gomb	Szennyezettség mértéke
6 kg	 Főző/tarkamosás 30, 40, 60 °C	enyhétől a normál szennyezettig
	 Főző/tarkamosás 60 °C erősen szennyezett	normál szennyezettől a foltosig
	 Főző/tarkamosás 90 °C	normál mértékben szennyezett
max. 5 kg	 Főző/tarkamosás 30, 40, 60 °C	normáltól az erősen szennyezettig
	 Főző/tarkamosás 60 °C erősen szennyezett	normáltól az erősen szennyezett, foltosig
max. 3 kg	 Kímélőmosás 30, 40, 60 °C	
	 Gyors+Mix 30 °C	normáltól az erősen szennyezettig
max. 2 kg	 finommosás/selyem 30 °C	
	 gyapjú hideg, 30 °C	

További adatokat a különálló programtáblázatban talál.

## Öblítés

Ruhanemű kiegészítő öblítése.  
A program időtartama megfelelően meghosszabbodik.

Alkalmazási javaslat:  
olyan helyeken, ahol nagyon lágy a víz.

## Gyűrődés-védelem

Kíméletesebb, csökkentett idejű centrifugálás, majd a ruha fellazítása. Centrifugázás után a ruha lazán fekszik a mosódobban – így elkerüli a gyűrődést.

## Előmosás

Erősen szennyezett, strapabíró, pl. pamutból vagy vászonból készült ruhák számára.

Az előmosás mosási hőmérséklete 30 °C.  
Gyapjúprogramnál nem választható előmosás.



**i** Az előmosás megszakításakor a gép kiszivattyúzza a mosólúgot és folytatja a programot a fő mosási művelettel.

# Kijelzés h:min

Példa a

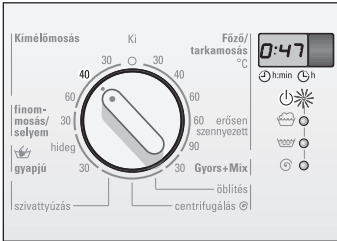
 **kimelősítés 40 °C**  
programra:



A programválasztót állítsa a kívánt programra. Világít a  kijelző-lámpa. Kijelzi a várható  h:min (programidő), pl. **0:47**.

**i** A  h:min órákban és percekben jelenik meg, pl. 0:47 – 47 perc  
1:17 – 1 óra és 17 perc.

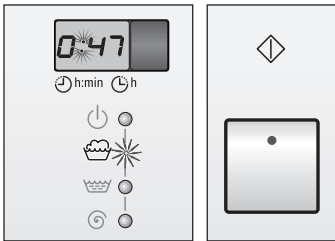

Nyomja meg a  gombot. A program elindul. Villog a kettőspont az órák és a percek között és percenként leszámolja a programidőt.

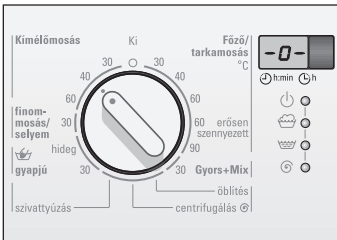



A program végén a kijelző **-0-**n áll.

**i** A program kezdetén a gép a valószínű maradékidőt számítja ki teljes ruhamennyiség és 15 °C-os befolyó víz hőmérséklettel számolva. Az első 10 percen belül meghatározza tényleges ruhamennyiséget. A program lefutása közben az alábbi okból meghosszabbodhat vagy lerövidülhet a maradék idő.

Az **idő lerövidülésének** okai:

- kis ruhamennyiség.
- rövidebb melegítési idő, pl. nagyon meleg víz esetén.

Az **idő meghosszabbodásának** okai:



- egy pluszöblítés, ha túl sok a hab a ruhaneműben,
- többszöri centrifugálás, ha a ruha rosszul van elosztva a dobban,
- hosszabb melegítési idő, pl. nagyon hideg víz esetén,
- alacsony víznyomás,
- kiegészítő funkciók választása, pl.  és/vagy  a program indítása után,
- nagyon szívóképes ruha – hosszabb melegítési időhöz vezet.

## Kijelző és gomb

A program indítása előtt Ön meghatározhatja, hány órával kell késleltetni a startidőt (.

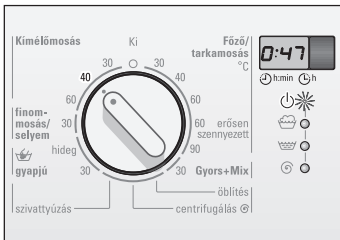
Példa a  
 **Kimélőmosás 40 °C**  
 programra:



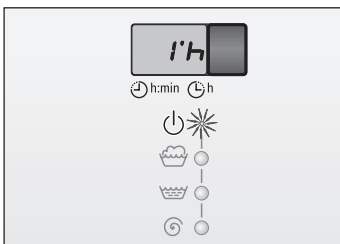

- A programválasztót állítsa a kívánt programra. Világít a  kijelző-lámpa. Kijelzi a várható maradékidőt (h:min).





- Nyomja meg a  gombot, a kijelzőn megjelenik az **1'h** (h = óra).

**Példa:**

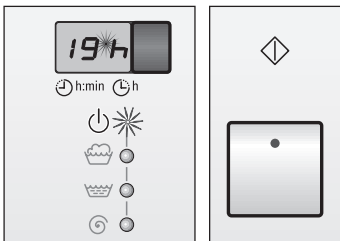

- Addig nyomogassa a  gombot, amíg meg nem jelenik a kívánt óraszám.
- i** A  óránként lehet beállítani. Legfeljebb **19'h (óra)** időkésettetés lehetséges. Ha **19'h** időkésettetés van beállítva, a  gomb újbóli megnyomásával jut vissza a maradékidő-módba.



- Nyomja meg a  gombot. Program indul.

Az indítási idő futása a program elindítása után azonnal megkezdődik. Ezt az ' ' aposztróf villogása jelzi a szám és a **h** között.

- i** Az indítási idő visszaszámlálása óránként történik.  
A startidő letelte után automatikusan beindul a program.  
A mindenkori programszakasz kijelző-lámpája világít. A kijelzőn megjelenik a maradékidő.
- i** Az  $\odot^h$  vagy az azonnali indítást meg lehet változtatni. Ehhez:
- A programválasztót rövid időre állítsa át egy másik programra.
  - Miután a programválasztót visszaállította az eredeti programra, adott esetben az egyes beállításokat vagy minden más beállítást újra meg kell választani. Esetleg újra be kell állítani az  $\odot^h$ .
  - Nyomja meg a  $\diamond$  gombot.  
A program elindul.
- i** Ha a program lefutását a programválasztó elforgatásával megváltoztatja vagy a programot megszakítja, az előre megválasztott indítási időt is megszakítja. A kijelzőn az újonnan választott program maradék ideje jelenik meg. Újra meg kell választani a  $\odot^h$ . Ehhez lásd a **Program változtatása** c. fejezetet a 31 oldalon és a **Program megszakítás** c. fejezetet a 31 oldalon!
- i** A startidő késleltetése alatt bármikor lehetséges a ruha hozzáadása. Zárja be a betöltő-ablakot.

# Mosás



- Nyissa ki a vízcsapot.

Példa a  
👤 **Kimélőmosás 40 °C**  
programra:

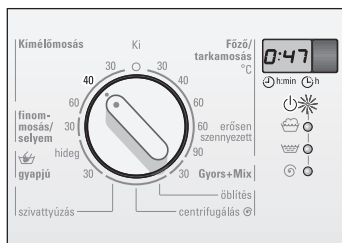

- Állítsa a programkapcsolót a kívánt programra (lásd. a programok külön áttekintését is)!  
A 🔌 kijelzőlámpa kigyullad.  
A 🕒:min jelenik meg.

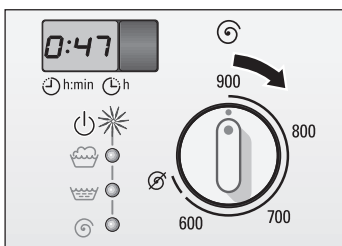

- Állítsa be a kívánt centrifuga fordulatszámot vagy az 🌀-ot!

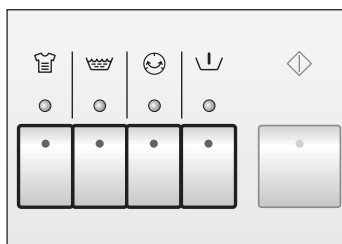

- Szükség esetén nyomja le a kiegészítő funkció(k), nyomógombok(ka)t!



- Igény esetén állítsa be az  $\odot^h$ .  
 $\odot^h$  azonnal letelik. A program az  $\odot^h$  lefutása után automatikusan elindul.



- Nyomja le a  $\diamond$  nyomógombot!  
A program indul.

---

## A programfutás megváltoztatása

Ha Ön tévedésből rossz programot választott:

- A programválasztót állítsa az újonnan választott programra.





Ha utólag választotta az előmosást, a programválasztót  **Ki**-re kell állítani és újra meg kell választani a programot.



- Ha szükséges, további beállításokat is meg lehet változtatni.
- Nyomja meg a  gombot.  
Program indul.
- i** Az újonnan beállított program azzal a programszakasszal kezdődik, amelynél az előző programot megszakította, de az új beállításokkal.

---

## A program megszakítása

Ha Ön idő előtt be szeretne fejezni egy programot és ki szeretné venni a ruhát:

- A programválasztót állítsa  **szivattyúzás**,  **centrifugálás** vagy  **öblítés** állásba.  
Adott esetben válassza meg a centrifuga-fordulatszámot (nem a  (utolsó centrifugálás nélkül) beállítást).

- i** Ha a programot éppen magas hőmérsékleten szakította meg, akkor válassza az  **öblítés**, hogy lehűtse a ruhát.
- Nyomja meg a  gombot.
- Meg kell várni a program végét.
- A programválasztót állítsa  **Ki**-re.

# Mosás után

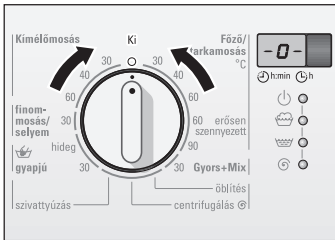

A  (végső centrifugálás nélkül) beállítást választotta

A kijelzőn **-0-** áll.

A programválasztót állítsa **○ Ki**-re.

vagy

A kijelzőn „---” áll és világít a  jelzőlámpa.

Válassza ki a  **szivattyúzás** vagy  **centrifugálás** kiegészítő programot.

Nyomja meg a  gombot.

A kiegészítő program lejártá után állítsa a programválasztót **○ Ki**-re!





## Vegye ki a ruhát



Zárja el a vízcsapot.

Nyissa ki a betöltő ablakot.

Ha a betöltő ablakot nem lehet kinyitni: várjon 2 percig (a biztonsági funkció aktív) vagy

ha a  választotta, még víz van a mosógépben. Válassza ki a  **szivattyúzás** vagy  **centrifugálás** programot és nyomja meg a  gombot.

Vegye ki a ruhát.

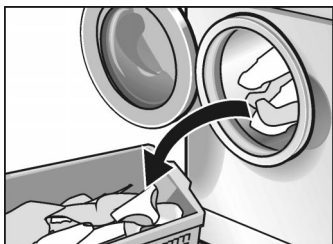





**Figyelem** Távolítsa el a mosódobból és a gumitömítésből az esetleg benne levő idegen testeket (pl. érmék, gemkapcsok) – **rozsdásodás veszélye!**

A betöltő ablakot és a mosószertartó fiókot hagyja nyitva, hogy a mosógép belső tere kiszáradhasson.



# Különleges alkalmazások

## Áztatás

- Ugyanolyan színű ruhát töltsünk a mosógépbe!
- Az áztatószer a gyártó előírása szerint töltsse a **II** kamrába!
- Állítsa a programkapcsolót a   **Tarkamosás 30 °C** állásra!  
A  kijelző lámpa kigyullad.
- Nyomja le a  nyomógombot!  
A  kijelző lámpa kigyullad, a program fut.
- Kb. 15 perc múlva állítsa a programkapcsolót a **○ Ki** állásra! Így a ruha az áztató vízben marad.
- A kívánt áztatási idő letelte után válasszon egy programot.
- i** Nem szükséges pótlólag mosószeret adagolni, az áztató lúg felhasználódik a mosáshoz.

## Keményítés

A ruhát nem szabad előzőleg lágyító öblítőszerezrel kezelni.

- Töltse be a ruhát!
- A keményítőszer adagoláskor kb. 15 liter vízzel számoljon!  
Szemcsés keményítőszer esetén a gyártó utasításának megfelelően oldja fel a szert!
- Állítsa a programkapcsolót az  **öblítés** állásra!
- Állítsa be a centrifuga fordulatszámát!  
( program is választható).
- Nyomja le a  nyomógombot!

Amint a víz elkezd folyni:

- húzza ki egy kicsit a mosószer-fiókot és
- a keményítőtoldatot töltsse be a **I.** rekeszbe,
- tolja vissza a mosószer-fiókot.

Amennyiben előzőleg az  programot választotta, válassza utána a  **szivattyúzás** programot!

---

## Festés

Csak olyan színezőszert használjon, amely környezetbarát és mosógépben is alkalmazható.

### Figyelem!

A következő mosások alkalmával nem zárható ki teljes mértékben a ruha elszíneződése.

- A színezőszert a gyártó utasításának megfelelően alkalmazza!

Festés után:

- Tegyen ½ mérőpohár mosószert a **II** kamrába!
- Ruha nélkül, üres dobbal futassa le a  **Főzőmosás 90 °C** programot!
- Mossa ki a tömitő részt.

---

## Fehérités

### Figyelem!

A fehéritőszerek kén- és klórtartalmúak lehetnek. Ezáltal korrodálhatják a mosógép építőelemeit. Ezért ne fehéritsük mosógépben a ruhát!

---

# Tisztítás és ápolás

## ⚠ **Áramütésveszély!**

Először is gondosan válassza le a készüléket az elektromos hálózatról.

A mosógépet soha ne tisztítsa vízsugárral.

## ⚠ **Robbanásveszély!**

Soha ne használjon oldószert a tisztításhoz.

Szükség esetén:

- Kevés szappanlúgot vagy finom, nem dörzsölő tisztítószerrel használjon.
- Puha ruhával szárazra kell törölni.

---

## Ház, kezelőfelület és vezetékek tisztítása

---

## Mosódob tisztítása

Ha a benne maradt fémdarabok (pl. érmék, gemkapcsok, tűk, szögek) miatt rozsdafoltok keletkeztek:

- klórmentes tisztítószereket kell használni; tartsa be a gyártó utasításait. Soha ne használjon fémszálal súrolót.

## Mosószertartó fiók tisztítása

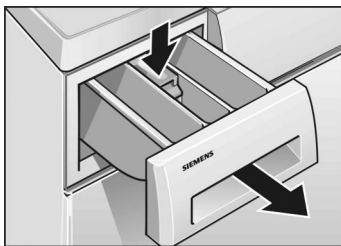

- A mosószertartó fiókot ütközésig húzza ki,
- A betétet nyomja le és
- egészen vegye ki a mosószertartó fiókot.

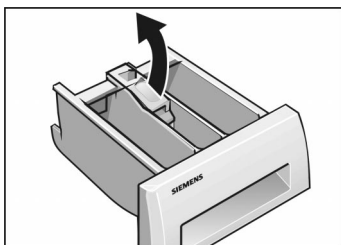

- A betétet felfelé vegye ki.
- A mosószertartó fiókot és a betétet folyó víz alatt tisztítsa meg, és szárítsa ki.

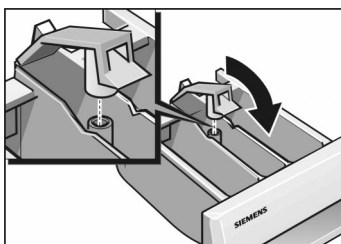

- Helyezze fel és pattintsa be a betétet.
- Tolja be a mosószertartó fiókot.

## Tisztítsa ki a mosóvíz-szivattyút

### Engedje le a mosóvizet

Ha a szivattyú nem szivattyúzza ki teljesen a mosóvizet. Az idegen testek blokkolhatják a mosóvízszivattyút vagy mosás közben kirojtozhatják a ruhaneműt.

(max. 20 liter, legyen kéznél megfelelő edény)

#### **⚠ Leforrázás veszélye!**

A forró mosóvizet előzőleg hagyja lehűlni. Tartsa távol a gyermekeket és a háziállatokat.

A programválasztót állítsa **Ki**-re.

Nyissa ki a szervizfedőt.

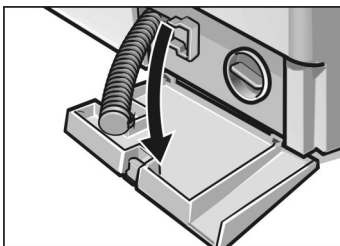
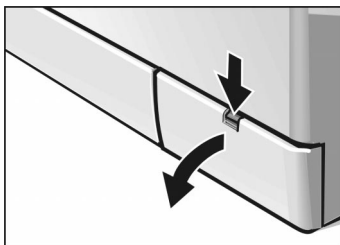

A vízleeresztő tömlőt vegye ki a tartóból és húzza ki a készülékházból.

Vegye le a szervizfedőt.

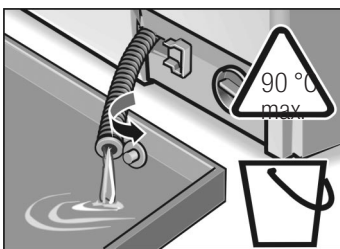

Húzza le a záró-dugót és a mosószeres vizet engedje le az odakészített edénybe.

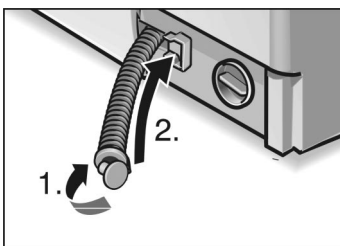

Helyezze vissza a záró-dugót (**1.**) és tegye be a vízleeresztő tömlőt a tartóba (**2.**).

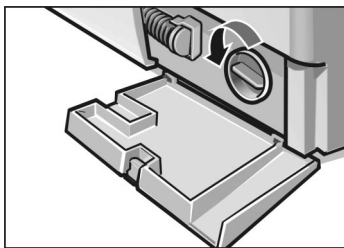

- ❑ Óvatosan csavarja le a szivattyúfedelelet. Még kifolyik némi vízmaradék.
- ❑ A belső teret meg kell szabadítani az idegen testektől/ruhafoszlányoktól és meg kell tisztítani. A lúgszivattyú szárnyaskerekének forgathatónak kell lennie. A szivattyúfedél menetét és a szivattyúházat meg kell tisztítani a mosószeres víz maradványaitól és a pihéktől.

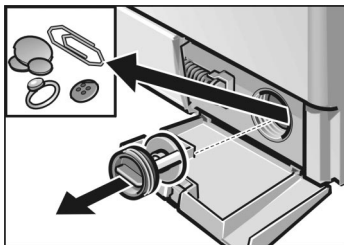

- ❑ Be kell helyezni a szivattyúfedelelet és szorosan be kell csavarni.
- ❑ Be kell helyezni a szervizfedőt és le kell zárni.



Meg kell akadályozni, hogy a következő mosásnál a mosószer kihasználatlanul kerüljön a lefolyóba, ezért:

- ❑ 1 Liter vizet kell önteni a II es kamrába.
- ❑ Válassza ki a  **szivattyúzás** programot.

## A befolyó-víz szűrő tisztítása

Abban az esetben, ha nem folyik be vagy nem elegendő mennyiségű víz folyik be a mosógépbe:

Mindenek előtt meg kell szüntetni a víznyomást a befolyó-szivattyúban!

- Zárja el a vízcsapot!
- Állítsa a programválasztót egy tetszőleges programra (kivéve a  **centrifugálás**/ **szivattyúzás** programot).
- Nyomja le a  nyomógombot, futassa a programot kb. 40 másodpercig!
- A programválasztót állítsa **Ki**-re.

### A vízcsap szűrőjének tisztítása

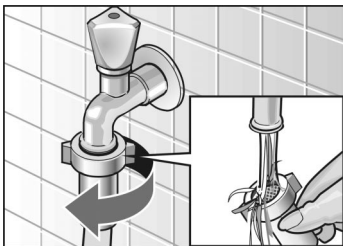

- Vegye le a tömlőt a vízcsapról!
- Folyóvíz alatt öblítse le a szűrőt!
- Csatlakoztassa a tömlőt a vízcsaphoz!

### A mosógép befolyó szűrőjének tisztítása



- Vegye le a készülék oldalán lévő tömlőt!

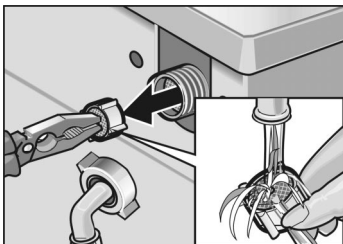

- Húzza ki a szűrőt, és folyóvíz alatt öblítse le!
- Helyezze vissza a szűrőt és csatlakoztassa a tömlőt!
- Nyissa ki a csapot, és ellenőrizze, hogy szivárog-e még a víz!  
Ha a víz még szivárog, ellenőrizze, hogy a szűrő megfelelően illeszkedik-e!

---

## A mosógép vízkőmentesítése

### Figyelem

A vízkőoldószerek savakat tartalmaznak, amelyek megtámadhatják a mosógépet és elszínezhetik a ruhát.

Megfelelő mosószer-adagolás esetén mosógépét nem kell vízkőmentesíteni.

Ha mégis szükség van a vízkőmentesítésre, kérjük, hogy tartsa be a gyártó vízkőoldószerre vonatkozó utasításait.

# Segítség kis problémák esetén



Javítás esetén vagy ha a következő táblázat segítségével saját maga nem tudja kijavítani a hibát







- A programválasztót állítsa **O** **Ki**-re.
- A mosógépet válassza le az elektromos hálózatról.
- Zárja el a vízcsapot.
- Hívja fel a vevőszolgálatot, lásd a 47 oldalt.

## **⚠** Áramütésveszély!







A javításokat csak a vevőszolgálattal vagy megfelelő szakemberrel végeztesse el.



## Hibaüzenetek

<b>A jelzőlámpa villog és a modelltől függően még egy szignál is felhangozhat</b>	<b>Lehetséges ok</b>	<b>A hiba elhárítása</b>
	A betöltő-ablak nincs jól bezárva.	Ellenőrizze, hogy nem akadt-e be ruhadarab; zárja be a betöltő-ablakot.
	A vízcsap nincs kinyitva.	Nyissa ki a vízcsapot.
	A vízbevezető tömlő megtört vagy beszorult.	Szüntesse meg az okot.
	A vízbevezetésnél levő szűrő eldugult.	Tisztítsa ki a szűrőt, lásd a 39 oldalt.
	A víznyomás túl alacsony.	Szüntesse meg az okot.
	Idegen testek blokkolják a mosóvíz-szivattyút.	Tisztítsa ki a mosóvíz-szivattyút, lásd a 37 oldalt.
	A lefolyócső és/vagy a lefolyótömlő eltömődött.	Meg kell tisztítani a lefolyócsövet és/vagy a lefolyótömlőt.

Problémák	Ok	A hiba elhárítása
A betöltő-ablak nem nyitható.	Még víz van a készülékben, az  választotta. A biztonsági funkció aktív.	Válassza a  <b>szivattyúzás</b> vagy  <b>centrifugálás</b> . Várjon 2 percet.
Mosószermaradékok a mosószerartató fiókban.	Nedves vagy összezsomósodott mosószer.  Nehezen oldódó mosószer-tablettát használ.	Tisztítsa ki és szárítsa meg a mosószerartató fiókot, lásd a 36 oldalt.  Folyékony mosószer esetén használja az adagolási utasítást.  Mielőtt a tablettákat betöltené a II-es kamrába, nyomja szét őket a csomagban.
Szagképződés a gépben.	Túlnyomórészt alacsony hőmérsékleten és/vagy folyékony mosószerekkel történő mosás.	Ruha nélkül futtasson le egy   <b>Főző/tarkamosás 90 °C</b> programot. Ehhez ne tablettát és ne folyékony mosószert használjon.
A jelzőlámpák nem világítanak.	Kiment a biztosíték a lakásban.  Áramkimaradás.	Kapcsolja be/cserélje ki a biztosítékot.  Ha ismételten fellép az üzemzavar, hívja a vevőszolgálatot.  A beállított program tovább fut, ha ismét megjön az áram. Ha ki kell venni a ruhát, a <b>Mosóvíz-szivattyú tisztítása</b> részben leírtak szerint kell eljárni, lásd az 37 oldaltól.
A program nem indul el.	A dugasz laza vagy nincs bedugva. A betöltő-ablak nincs jól bezárva.	Ellenőrizze, hogy nem akadt-e be ruhadarab.  Zárja be a betöltő ablakot (egy kattánás hallható).
A program nem indul el.	Nincs megnyomva a  gomb.	Nyomja meg a  gombot.
Nem folyik be a víz vagy nem megy bele a mosószer.	A vízcsap nincs kinyitva.  A vízbevezető tömlő megtört vagy beszorult.  A vízbevezetésnél levő szűrő eldugult.	Nyissa ki a vízcsapot.  Tisztítsa ki a szűrőt, lásd az 39 oldaltól.

<b>Problémák</b>	<b>Ok</b>	<b>A hiba elhárítása</b>
A mosószer nem folyik be a gépbe az I-es kamrából.	Az előmosás nélküli programot választotta.	Válassza az előmosásos programot.
A víz a dobban nem látható.	Nem hiba. A víz a látható tartomány alatt van.	
A gép mosólúgot nem szivattyúzta le teljesen.	Idegen testek blokkolják a mosóvíz-szivattyút.  Erősen bolyhosodó ruhát mosott. A lefolyócső vagy a lefolyótömlő eltömődött.	Tisztítsa ki a mosóvíz-szivattyút, lásd a 37 oldalt.  Meg kell tisztítani a lefolyócsövet és/vagy a lefolyótömlőt.
Víz folyik elő a készülék alatt.	A bevezető tömlő csavarkötése tömítetlen.  A lefolyótömlő tömítetlen.	Meg kell húzni a csavarkötést.  Ki kell cserélni a lefolyótömlőt.
Hab jön ki a mosószertartó fiókból.	Túl sok vagy nem gépi mosószert használt.	Egy evőkanál öblítőt keverjen össze ½ liter vízzel és töltsze bele a mosószertartó fiók II-es kamrájába.  A következő mosásnál használjon kevesebb mosószert ill. gépi mosásra alkalmas mosószert használjon.
A ruha nincs rendesen kicentrifugálva.	A nagy ruhadarabok összetekeredtek, és nem osztódtak el egyenletesen a dobban. Biztonsági okokból automatikusan meg van akadályozva a nagy fordulatszámú centrifugálás.	Ne csak nagy ruhadarabokat tegyen a dobba.
Nem kielégítő a centrifugálás eredménye.	Meg van nyomva a ☺ gomb – csökkentett centrifuga-fordulatszám, lásd az 24 oldalt.  Az 🍷 <b>öblítés</b> vagy ☺ <b>centrifugálás</b> programot választotta – csökkentett centrifuga-fordulatszám, lásd az 20 oldalt.	
Többszöri centrifugálás.	Nem hiba. A kiegyensúlyozatlanságot ellenőrző rendszer megpróbálja többszöri centrifugálással kiegyenlíteni a kiegyensúlyozatlanságot.	

<b>Problémák</b>	<b>Ok</b>	<b>A hiba elhárítása</b>
A program lefutása hosszabb a szokásosnál.	Nem hiba. A kiegyensúlyozatlanságot ellenőrző rendszer a ruha többszöri elosztásával megpróbálja kiegyenlíteni a kiegyensúlyozatlanságot.	A kiegyensúlyozatlanság elkerülése érdekében mossa együtt a nagy és kis ruhadarabokat.
	A habzás megszüntetése érdekében a habzásérzékelő egy pótlólagos öblítést iktat be.	A következő mosásnál használjon megfelelő mennyiségű mosószert.
A mosás eredménye nem kielégítő.	A szennyezettség nagyobb a megszokottnál vagy túllépte az ajánlott ruhamennyiséget. Túl kevés mosószert adagolt be.	Válassza a megfelelő programot és nyomja meg az  gombot vagy csökkentse a ruhamennyiséget. A mosószert a gyártó utasításainak megfelelően adagolja.
Mosószermaradványok a ruhán.	Néhány foszfátmentes mosószer vízben oldhatatlan részecskéket tartalmaz, amelyek világos foltként jelenhetnek meg a ruhán.	Azonnal válassza az  <b>öblítés</b> gombot vagy szárítás után kefélje ki a ruhát.
Szürke maradványok a ruhán.	Krém-, zsíros vagy olajos szennyeződés.	A következő mosásnál a maximális mosószeradagot és a maximálisan megengedett hőmérsékletet válassza.
A  :min változásai program- lefutás közben	Nem hiba. Ehhez lásd még a magyarázatokat a  :min /  kijelző és a  nyomógomb alatt, a 25 oldaltól.	
Programidő (  :min) lerövidülése	Nem hiba. Kisebb ruhamennyiségek esetén mosóprogramtól függően kb. 30 perc időlerövidülés lehetséges.	

<b>Problémák</b>	<b>Ok</b>	<b>A hiba elhárítása</b>
Programidő (☉h:min) meghosszabbodása	A mosószer túladagolása miatt túl sok hab képződött. Az öblítési eredmény biztosítása érdekében a gép még egy további öblítést és egy további centrifugázást is beiktatott.	A következő mosásnál használjon kevesebb mosószert.
	Ha a centrifugázásnál nagy a kiegyensúlyozatlanság, a többszöri ruhaelosztás révén kb. 10 perccel meghosszabbodhat az idő.	A kiegyensúlyozatlanság elkerülése érdekében mossa együtt a nagy és kis ruhadarabokat.
	A nagyon hideg vizet fel kell melegíteni, ebből akár 20 perc időhosszabbodás is adódhat.	
Felhangzik a szignál	A gombok be- és kikapcsolását jelző szignál be van kapcsolva.	Szignál kikapcsolása: Nyomja meg a ◀ gombot és a programválasztót állítsa  <b>Fűző/tarkamosás 30 °C</b> -ra. Közben tartsa lenyomva a ▶ gombot, amíg felhangzik a szignál. A jelzőhang ki van kapcsolva.
	Be van kapcsolva a programállapot szignál.	Szignál kikapcsolása vagy a hangerő megváltoztatása: Nyomja meg az  gombot és tartsa lenyomva, amíg felhangzik a szignál és a hangerő megváltozik. Ha elérte a kívánt hangerőt, engedje el a gombot. A kiválasztott beállítást a gép tárolja a memóriában.

Ha a hiba ismételten fellép, hívja a vevőszolgálatot, lásd a 47 oldalt.

# Fogyasztási értékek

Normál program	Kiegészítő funkciók	Ruha-mennyiség	Fogyasztási értékek **		
			Áram	Víz	Program időtartama
Főző/tarkamosás 40 °C	*	6 kg	0,65 kWh	60 l	2:10 h
Főző/tarkamosás 60 °C	–	5 kg	0,95 kWh	60 l	1:17 h
Főző/tarkamosás 60 °C erősen szennyezett	*	6 kg	1,02 kWh	49 l	2:15 h
Főző/tarkamosás 90 °C (szivattyúzás előtt a forró mosólúgot össze kell keverni kb. 7 liter hideg vízzel)		6 kg	2,1 kWh	67 l	2:10 h
Kímélőmosás 40 °C	*	3 kg	0,5 kWh	50 l	1:18 h
Kímélőmosás 40 °C (rövid programként is használható)	–	3 kg	0,5 kWh	38 l	0:47 h
Finommosás/selyem 30 °C	–	2 kg	0,3 kWh	42 l	0:35 h
Gyapjú 30 °C	*	2 kg	0,2 kWh	35 l	0:50 h

\* Programbeállítás opcióval az ellenőrzéshez az EN 60 456 és az IEC 60 456 szerint ill. mintájára.

\*\* A fogyasztási értékek a víznyomás, -keménység, -befolyási hőmérséklet, a szobahőmérséklet, a ruhafajta, -mennyiség és –szennyezettségi fok, az alkalmazott mosószer, a hálózati feszültségingadozások és a kiválasztott kiegészítő funkciók függvényében eltérnek a megadott értékektől.

# Vevőszolgálat

Mielőtt felhívja a vevőszolgálatot, ellenőrizze, kérem, hogy nem tudja-e egyedül is elhárítani a hibát (lásd a 41 oldaltól).

Tanácsadás esetén a garancia ideje alatt is Önt terhelik a technikus kiszállásának költségei.

Az Önhöz legközelebb eső vevőszolgálat címét megtalálja a mellékelt listában. A vevőszolgálatnak adja meg, kérem a termék számát (E-Nr.) és a mosógép gyártási számát (FD).

Ezeket az adatokat a nyitott betöltő-ablak keretén levő típustáblán és a mosógép hátoldalán levő adattábla vastagon bekeretezett részén találja meg.

Típustábla

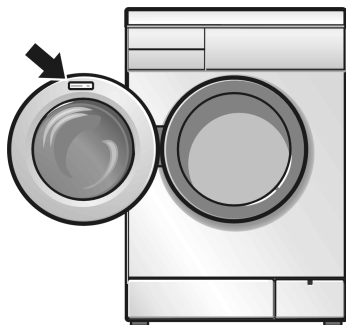

E-Nr. _____	FD _____
-------------	----------

**Termékszám**

**Gyártási szám**

Itt jegyezze fel készüléke számait.

A termékszám és a gyártási szám megadásával segítsen elkerülni a vevőszolgálat felesleges kiszállásait. Ezzel megtakarítja az ezzel kapcsolatos többletköltségeket.

---

# Felállítás, bekötés és szállítás

---

## Biztonsági útmutatások

### ⚠ Sérülésveszély!

A mosógép nagy súlyú készülék. Legyen óvatos a megemelésénél.

### Figyelem

A megfagyott tömlők könnyen megrepedhetnek, kipukkanhatnak. A mosógépet nem szabad felállítani fagyveszélyes helyeken és/vagy a szabadban.

A mosógép megsérülhet. Ne a kiálló részeknél fogva (pl.a betöltő-ablak) emelje meg.

Az itt felsorolt útmutatásokhoz kiegészítésül hasznosak lehetnek az illetékes Víz- és Elektromos Művek speciális előírásai.

Kétséges esetekben szakemberrel végeztesse el a bekötést.

## A szállítás terjedelme

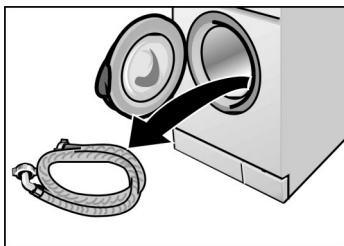

## Hasznos szerszám

A mosódobban:

- vízbevezető-tömlő.

A dobben található nedvesség oka az, hogy minden mosógépen, mielőtt az a gyárat elhagyná, egy utolsó ellenőrzést hajtanak végre.

A gép hátlapján:

- vízvezető tömlő,
- könyök-idom a kimeneti tömlő elhelyezéséhez, pl. mosdókagylóra.
- elektromos kábel a hálózati dugaszolóval.

A csatlakozási situációtól függően még járulékosan szükséges lehet:

- 1 csőbilincs  $\bar{R}$  24-40 mm (a szakkereskedőtől), a szifonhoz való bekötéshez.

Tasakban:

- csavarkulcs,
- fedlapocskák a szállítási biztosítók eltávolítása után maradó nyílásokhoz.

Az alábbi szerszámok segítséget jelentenek:

- 13-as csillagkulcs a szállítási biztosítók eltávolításához,
- vízmérték a beállításhoz.

## Méreték

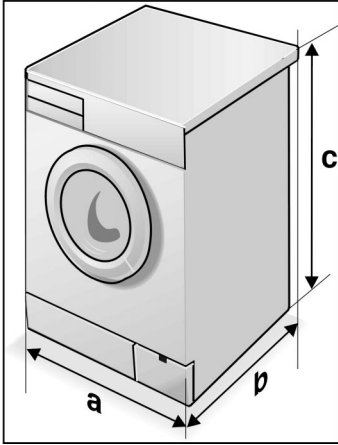

**a** = 600 mm

**b** = 590 mm

**c** = 852 mm

Súly 69-83 kg (készüléktől függően)

## Elhelyezési felület

Fontos, hogy a mosógép stabilan álljon, hogy centrifugáláskor ne „vándoroljon”.

Az elhelyezési felületnek szilárdnak és simának kell lennie. Nem alkalmasak az elhelyezésre a puha padlóburkolatok, pl. a padlószőnyegek vagy a habhátoldalas padlók.

Ha a mosógépet gerendafödemen kell elhelyezni:

- A mosógépet lehetőleg a sarokban helyezze el.
- A padlóra csavarozzon vízálló falapot (min.30 mm vastagot).
- A mosógép lábait tartó-hevederekkel\* rögzítse.

Ha a mosógépet a talpazaton kell elhelyezni:

- A mosógép lábait tartó-hevederekkel\* rögzítse.

\* A tartó-hevederek (alkatrész készlet) a szakkereskedőnél vagy a vevőszolgálatnál kaphatók, megrend. sz. WX 9756.

---

## A készülék alá- vagy beépítése

Az alá- vagy beépítést az áramellátásra bekötés előtt kell elvégezni.

A készülék egy főzőfülkébe alá- vagy beépíthető. Ehhez 60 cm széles helyre van szükség.

- ❑ A mosógépet csak egy végighúzódo, a szomszédos szekrényekkel stabilan összekötött munkalapon lehet felállítani.

### **Figyelem**

Aláépítés esetén biztonsági okokból a készülék-fedőlap helyett szakemberrel egy lemezburkolatot\* kell felszereltetni.

- \* A lemezburkolat (szerelési készlet) szakkereskedőnél vagy a vevőszolgálatban kapható, megrendelési szám WZ 10140.

## A szállítási biztosítók eltávolítása

### Figyelem

Az első használat előtt feltétlenül távolítsa el a szállítási biztosítókat és őrizze meg azokat a későbbi szállításhoz (p. költözés).

A szállítási biztosítók eltávolítása előtt:

- ki kell venni a tömlőket a tartókból.
- A könyökcső-idomot ki kell akasztani.
- Egy 13-as kulccsal minden csavart oldjon meg, amíg azok szabadon nem mozgathatók.
- A szállítási biztosítókat teljesen távolítsa el, közben a kinyitott betöltő ablakon keresztül kézzel fogja meg a mosódobot és kissé húzza előre.

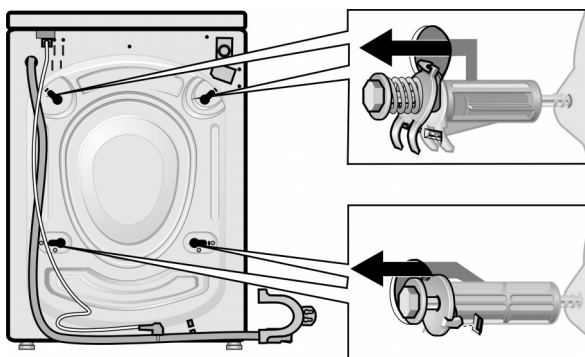

- Be kell helyezni a fedlapocskákat.

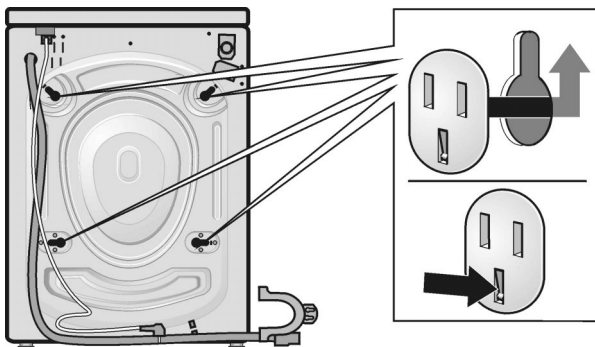

## Meg kell őrizni a szállítási biztosítókat

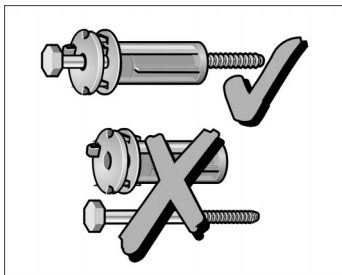

A szállítási biztosítókat okvetlenül meg kell őrizni a későbbi szállítás (pl. költözés) céljára.

- A szállítási biztosítókat mindig kompletten, a csavart az alátéttel és a hüvellyel (és rugóval) összetolva őrizze meg.

# Tömlő- és kábelhosszúságok

## Baloldali bekötés

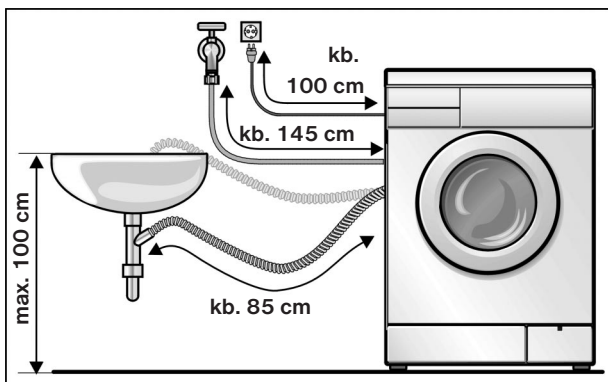

## Jobboldali bekötés

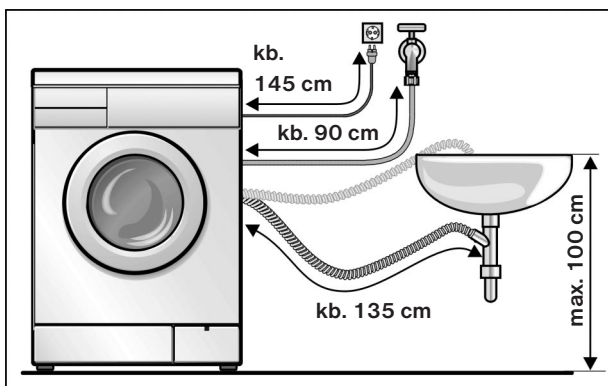

## egyéb tömlők

A szakkereskedésben kapható:

- bekötőkészlet műanyag tömlővel (kb. 2,50 m)  
rendelési szám: WZ 10130,
- hosszabb befolyóvíz-tömlő (kb. 2,20 m).

# Vízbekötés

## Befolyó-víz

A szivárgások vagy vízkárok elkerülése érdekében feltétlenül tartsa be az ebben a fejezetben található útmutatásokat!

### Figyelem!

A mosógépet csak hideg ivóvízzel szabad üzemeltetni. Nem szabad nyomás nélküli keverő-csapterlepes átfolyóvíz-melegítőre csatlakoztatni.

Kétséges esetekben végeztesse a bekötést szakemberrel!

A befolyó-víz tömlőt nem szabad:

- megtörni, vagy összelapítani,
- megváltoztatni, vagy átvágni (a szilárdsága tovább nem garantált).

A műanyag csavarokat csak kézzel szabad meghúzni.

A befolyó-víz tömlőről a szitát nem szabad levenni.

Ügyelni kell a víz hálózati nyomására:

- A víznyomásnak 1...10 bar között kell lennie (kinyitott vízcsap esetén legalább 8 liter/perc kifolyó vízmennyiség).
- Nagyobb víznyomás esetén nyomáscsökkentő szelepet kell beépíteni.

A befolyóvíz-tömlő csatlakoztatása:

- a mosógép oldalsó falán és ...

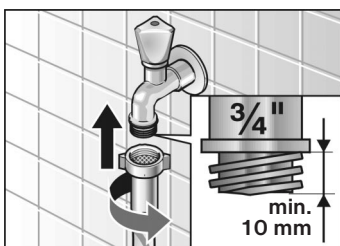
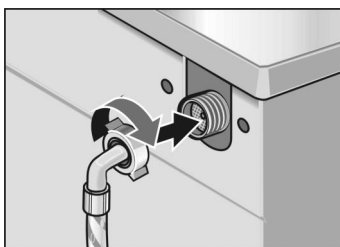

- a vízcsapnál.

- Csatlakoztatás után:  
Nyissa ki a vízcsapot teljesen, és a csatlakozási helyeken ellenőrizze a tömítettséget.

## Vízvezetés

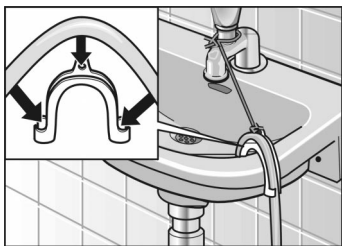
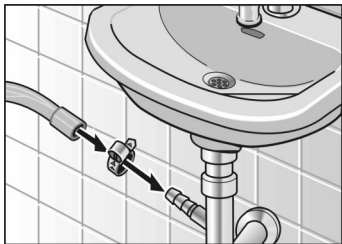

### Figyelem

A vízvezető tömlőt ne törje meg és ne húzza hosszanti irányba.

Az elhelyezési felület és a lefolyó közötti magasságkülönbség: legfeljebb 100 cm.

Vízvezetés szifonba:

- A csatlakozási-helyet 24-40 mm átmérőjű tömlőbilinccsel (szakkereskedés) kell biztosítani.

Vízvezetés mosdókagylóba:

### Figyelem

A mosdókagyló dugójának nem szabad akadályoznia a vízfolyást.

- A vízvezető tömlőt rögzíteni kell, hogy ki ne csússzon a mosdókagylóból.
- Kiszivattyúzásnál ellenőrizni kell, hogy a víz elég gyorsan folyik-e le.

## Beállítás

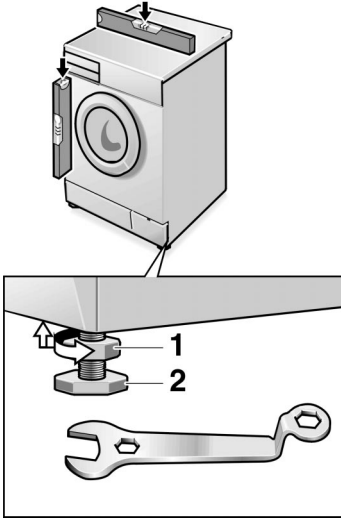

A mosógépet négy állítható készülékláb és egy vízmérték segítségével kell beállítani:

- Egy csavarkulccsal az óramutató járásával megegyező irányban oldja meg az **1**-es ellenanyát.
- A **2**-es készülékláb forgatásával korrigálja a magasságot.
- Az **1**-es ellenanyát húzza meg a készülékházzal szemben. Közben rögzítse a lábat és ennek a magasságát ne állítsa el.

Mind a négy készüléklábnak stabilan kell állnia a földön. A mosógépnek nem szabad billegnie. Az ellenanyákat mind a négy készüléklábon erősen be kell csavarni a készülékházzal szemben!

### Figyelem

Az erős zajképződés, a rezgések és a „vándorlás” a nem megfelelő beállítás következménye lehet!

### Figyelem

A mosógépet csak váltóáramú, az előírásoknak megfelelően felszerelt, védőérintkezős dugaszoló aljzatba szabad csatlakoztatni.

A hálózati feszültségnek és a mosógépen levő (adattábla) feszültségértéknek meg kell egyeznie. A csatlakozási érték, valamint a szükséges biztosíték az adattáblán van feltüntetve.

Biztosítani kell, hogy:

- a hálózati dugó és a dugaszoló aljzat megfeleljen egymásnak,
- a vezeték keresztmetszete elegendő legyen,
- a földelési rendszer az előírásoknak megfelelően legyen beszerelve.

A hálózati vezeték cseréjét (ha szükséges) csak villamossági szakember végezheti el.

Csere hálózati vezeték a vevőszolgálatnál kapható.

Ne használjon elosztódugókat/-csatlakozókat és hosszabbító kábeleket.

Ha hibaáram-védőkapcsolót alkalmaz, csak az következő jelzéssel ellátott típust szabad használni:



Csak ez a jelzés garantálja a jelenleg érvényes előírások teljesítését.

A hálózati csatlakozót tilos vizes kézzel bedugni ill. a dugaszoló aljzataból kihúzni.

A hálózati csatlakozót csak a dugasznál, és nem a kábelnél fogva szabad kihúzni.

## Szállítás, pl.költözésnél

Mielőtt a mosógépet elszállítja

- zárja el a vízcsapot,
- a vízbevezető tömlőben szüntesse meg a nyomást (lásd a 39 oldalt),
- eressze le a maradék mosóvizet (lásd a 37 oldalt),
- válassza le a mosógépet az elektromos hálózatról,
- szerelje le a tömlőket,
- helyezze be a szállítási biztosítókat.

A szállítás, valamint a szakszerű felállítás és csatlakoztatás megtörténte után először futtassa le a  **szivattyúzás** programot, mielőtt elindítaná az első mosóprogramot.

### Készítse elő a szállítási előkészítése és biztosítókat

- Vegye le a fedőlapokat.
- Készítse elő a szállítási biztosítót:  
A csavart annyira húzza ki a hüvelyből, hogy a csavar vége egy vonalban legyen a hüvely végével.
- A kinyitott betöltő ablakon keresztül egy másik személlyel húzassa a mosódobot fent előre. Helyezze be a szállítási biztosítókat és jól húzza meg a csavarokat. Az alátétek csapjainak a készülék hátoldalán levő horonyba kell kapaszkodniuk.

