

Uputstvo za upotrebu i postavljanje

sr

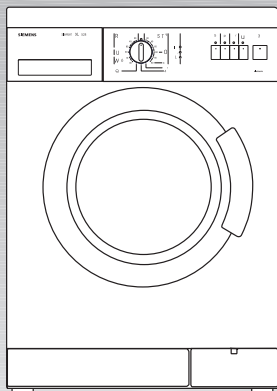

SIWAMAT
XL 528

Sadržaj

Uputstvo za upotrebu

Uputstva za otklanjanje ambalaže i stare mašine za rublje	4
Zaštita naše okoline / Uputstva za štednju	5
Uputstva za Vašu sigurnost	6
Vaša nova mašina za pranje rublja	7
Pre prvog pranja rublja	9
Pripremanje, razvrstavanje i stavljanje rublja u mašinu	10
Sredstva za pranje i negu rublja	15
Biranje programa	17
Pranje rublja	20
Na kraju programa	22
Posebne namene	23
Čišćenje i održavanje	25
Pomoć kod manjih smetnji	30
Servisna služba	33
Podaci o potrošnji	34
Postavljanje, priključivanje i transportovanje	35

Uputstvo za postavljanje

Pročitajte ovo uputstvo za upotrebu i sav drugi, Vašoj mašini za rublje priložen materijal i pridržavajte se svih uputstava prilikom upotrebe mašine.

Sačuvajte sva uputstva za kasnije ili za sledećeg vlasnika.

Uputstva za otklanjanje ambalaže i stare mašine za rublje

Otklanjanje ambalaže

Vaša nova mašina za rublje je sigurno zapakovana stigla do Vas. Svi upotrebljeni materijali ne štete našoj okolini i mogu se ponovo upotrebiti. Molimo Vas pomozite nam i pobrinite se o tome, da ambalaža bude otklonjena pod uslovima pogodnim za našu okolinu.

O sadašnjim uslovima i mogućnostima otklanjanja ambalaže informišu Vas Vaš prodavac i Uprava grada.

⚠ Opasnost od gušenja!

Ambalaža i njeni delovi ne smeju se prepuštati deci. Opasnost od gušenja u folijama i rebrastom kartonu.

Otklanjanje stare mašine za rublje

Stare mašine nisu bezvredni otpad. Ako se otklanjanje sprovede pogodno za našu okolinu, moguće je ponovno dobijanje vrednih sirovina.

⚠ Opasnost po život!

Molimo Vas da kod starih, više nepotrebnih mašina za rublje izvučete utikač iz utičnice, isečete kabel u nekoliko delova, a utikač i kabel otklonite.



Skinite bravu okna za punjenje rublja. Time sprečavate, da se deca mogu zatvoriti u bubanj mašine za rublje i time se izlože velikoj opasnosti po život.

Zaštita naše okoline / Uputstva za štednju



Vaša nova mašina za pranje rublja troši malo energije, vode i sredstava za pranje – time se čuva naša okolina i Vaš novac. Podatke o potrošnji možete naći na strani 34.

Štedljivo i pogodno za našu okolinu možete prati pod sledećim uslovima:

- Ne prekoračujte maksimalnu količinu punjenja:

	belo rublje/šareno rublje	5,0 kg
	rublje lako za održavanje	3,0 kg
	fino rublje i vuna	2,0 kg

Uređaj za automatsku kontrolu količine rublja smanjuje automatski potrošnju vode i energije, kod manje količine rublja.

- Mesto programa “  belo rublje 90 °C” koristite program “ jako zaprljano 60 °C”. Produženim vremenom pranja na ovom programu na 60 °C postiže se sličan efekat čišćenja kao i na programu na 90 °C, ali sa izrazito manjim utroškom energije.
- Odrecite se predpranja, ako je rublje manje ili normalno zaprljano.
- Upotrebljavajte samo onoliko sredstava za pranje, koliko je neophodno za stepen zaprljanosti rublja, za količinu rublja i za stepen tvrdoće vode. Obratite pažnju na uputstva proizvođača sredstava za pranje rublja.

Uputstva za Vašu sigurnost

Vaša nova mašina za rublje sme se koristiti

- samo u domaćinstvu,
- samo za pranje tkanina, koje se smeju prati u mašini za rublje uz korišćenje rastvora sapunice,
- samo uz priključak na dovod pitke vode i uz korišćenje sredstava za pranje i negu rublja, koja se mogu nabaviti u prodavnicama, a pogodna su za mašine za rublje.

Ne dozvolite, da se deca bez nadzora igraju pored mašine za rublje.

Ne dozvolite, da se Vaši ljubimci nalaze u blizini mašine za rublje.

Ne dodirujte okno za punjenje rublja, ako perete na većim temperaturama.

Ne dodirujte utikač mokrim rukama, niti radi priključivanja niti isključivanja.

Ne vucite za kabel – povucite utikač.

Pazite kod ispuštanja sapunice – ista može biti vrela.

Ne penjite se na mašinu za rublje. Ne oslanjajte se na otvoreno okno za punjenje.

Vaša nova mašina za pranje rublja

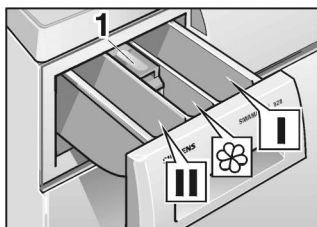

Punjenje sredstava za pranje i negu rublja

Komora I:

za sredstva za predpranje ili štirkanje.

Komora II:

za sredstvo za glavno pranje, omekšivač rublja, omekšivač vode, sredstvo za beljenje ili so za mrlje.

Komora ☼:

za sredstva za negu rublja, na pr. za omekšivač ili former rublja (gronja granica punjenja je donja ivica umetka 1).

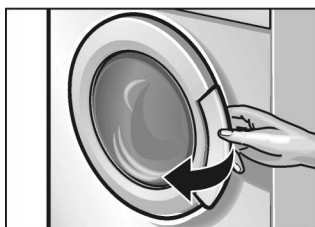

Otvoranje okna za punjenje...



i zatvaranje istog

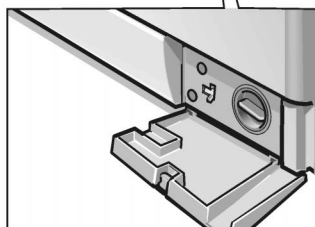

Pražnjenje sapunice

Ploča za upravljanje

1. Biranje programa

Biračem programa se mašina uključuje i isključuje.

Isti se može okretati u oba pravca.

Birač programa se ne pokreće u toku programa.

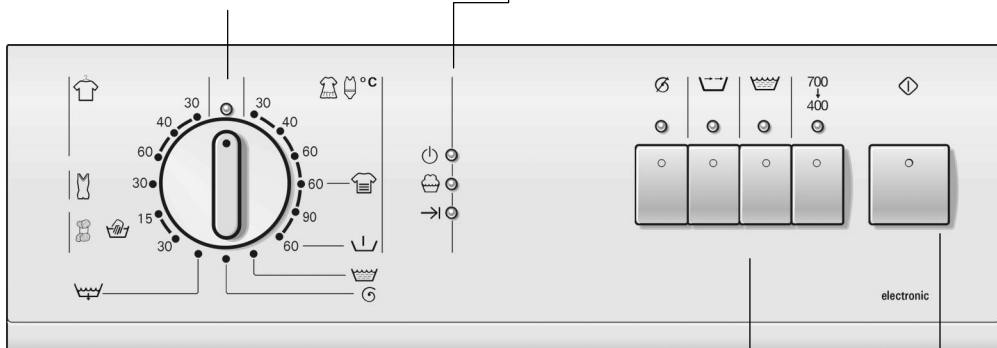

2. Pokazna svetiljka

“☺” gori, ako je program izabran.

“🪵” gori, ako je pritisnut taster “◊”.

“→” gori, ako je program završen.

Pokazne svetiljke trepere – smetnje u radu.

3. Tasteri za dodatne funkcije

(po želji, dodatno uz program)

“🌀”: rublje ostaje u posljednjoj vodi za ispiranje,

“🪵”: skraćeno trajanje pranja rublja.

“🪵”: dodatni postupak ispiranja

“700/400”: smanjuje broj obrtaja centrifuge,

Kombinovanje dodatnih funkcija je uvek moguće.

Pokazne svetiljke tastera gore, ako je funkcija aktivna.

Isključivanje dodatnih funkcija ponovnim pritiskanjem tastera.

4. Pritiskanjem taster “◊”





započinje pranje (ako je program izabran).

Pre prvog pranja rublja

Pažnja

Mašina za pranje rublja mora biti pravilno postavljena i priključena – kako? Pogledajte od strane 35.

Pre isporuke mašine za rublje ista je proverena u našoj fabrici. Da bi moguće ostatke vode otklonili, prvo pranje se izvodi bez rublja.

- Ne stavljajte rublje u mašinu.
- Otvorite slavinu za vodu.
- Izvucite posudicu za sredstva za pranje do kraja.
- Sipajte otprilike 1 litar vode u komoru II.
- Sipajte ½ merice sredstva za pranje rublja u komoru II. Ne koristite sredstvo za pranje vune ili finog rublja (dolazi do preteranog stvaranja pene).
- Zatvorite posudicu za sredstva za pranje rublja.
- Stavite birač programa na   belo rublje 90 °C”.
Pokazna svetiljka “” gori.
- Pritisnite taster “”.
Pokazna svetiljka “” gori.

Kada se upali pokazna svetiljka “”:

- okrenite birač programa na “”

Pripremanje, razvrstavanje i stavljanje rublja u mašinu

Pripremanje rublja

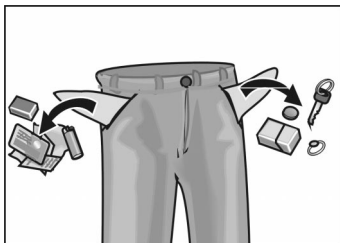

Pažnja

Strana tela (kao na pr. metalni novac, spajalice, igle, ekseri) mogu oštetiti rublje ili delove mašine (na pr. bubanj).

- Ispraznite sve džepove.
- Isčetkajte pesak iz džepova i poruba odnosno menžetni.
- Zatvorite patent-zatvarače, zakopčajte posteljину.
- Skinite vešalice za zavese ili stavite iste u mrežu.
- Perite u vreći ili u jastučnici:
 - osetljivo rublje, kao na pr. ženske čarape, zavese,
 - sitno rublje, kao na pr. soknice ili maramice,
 - prslučićse sa fižbajnama (fižbajni se mogu pri pranju odvojiti i oštetiti mašinu).
- Pantalone, štrikane stvari i tkanine sa hrapavom površinom, kao što su trikotaža, majice ili sveteri, okrenite na naličje.

Razvrstavanje rublja

Razvrstavanje rublja po boji i stepenu zaprljanosti

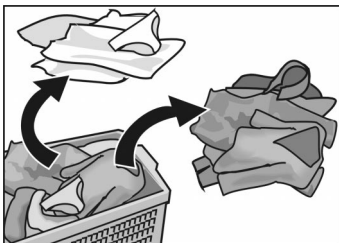

Stepeni zaprljanosti rublja

Pažnja

Rublje može primiti tuđu boju. Novo šareno rublje ne sme se prati zajedno sa ostalim rubljem.

Belo rublje može posiviti. Belo i šareno rublje se mora prati odvojeno.

Lako zaprljano

Zaprljanosti ili fleke se ne vide. Moguće je, da je rublje poprimilo miris tela. Na pr.:

- laka letnja ili sportska odeća, nošena samo nekoliko sati,
- majice, košulje, bluže, nošene najviše jedan dan,
- posteljina ili peškiri za goste, korišćeni najviše jedan dan.

Normalno zaprljano

Zaprljanosti ili fleke se tek vide. Na pr.:

- majice, košulje, bluže, nošene nekoliko puta,
- donje rublje, nošeno najviše jedan dan,
- krpe za sudove, peškiri, posteljina, korišćeni do nedelju dana,
- zavese (bez zaprljanosti nikotinom), korišćene do 1/2 godine.

Jako zaprljano

Zaprljanosti ili fleke se vide. Na pr.:

- peškiri iz kuhinje, korišćeni nedelju dana,
- salвете
- portikle za bebe
- dečija odeća ili sportska oprema sa flekama od trave ili zemlje,
- radna odeća bravara, pekara ili mesara.

Tipični izazivači fleka

- masnoća tela, jestivo ulje, mast, sosovi, nafta, vosak (sve fleke od masnoće ili ulja);
- čaj, kafa, crno vino, voće, povrće (ove fleke se mogu izbeliti);
- krv, jaja, mleko, štirka (materije, koje sadrže belančevine ili ugljenje hidrate);
- čađ, zemlja, pesak, podloga teniskih terena (materije, koje sadrže pigmente).

Odstranjivanje fleka

Po mogućstvu otklonite fleke ili pobrinite se o njima dok su iste još sveže.

Koristite rastvor sapunice. Ne utrljavajte u tkaninu.

Zaflekano rublje operite koristeći tkanini odgovarajući program.

Otporne fleke ili fleke, koje su se zasušile, mogu se često odstraniti tek posle nekoliko pranja.

Razvrstavanje rublja prema podacima na etiketama za pranje

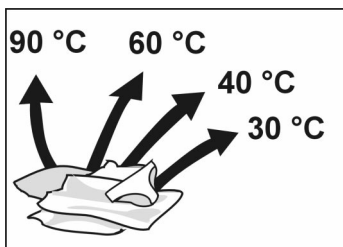

belo rublje 90 °C



šareno rublje 60 °C, 40 °C, 30 °C



lako za održavanje 60 °C, 40 °C, 30 °C



fino rublje 40 °C, 30 °C



vuna za ručno pranje ili pranje u mašini 40 °C, 30 °C

Tkanine, koje su označene sledećim simbolom ne treba prati u mašini za pranje rublja:

 = ne prati

Stavljanje rublja

⚠ Opasnost od eksplozije!

Rublje, koje je došlo u dodir sa sredstvima za čišćenje sa rastopima, kao što su odstranjivači fleka i benzin za čišćenje, mogu posle stavljanja u mašinu za rublje dovesti do eksplozije. Ovo rublje se pre pranja u mašini mora dobro ručno isprati.

Pažnja

Strana tela u bubnju mogu oštetiti rublje. Pre stavljanja rublja u mašinu, proverite, da li je bubanj prazan.



- ❑ Otvorite okno za punjenje.

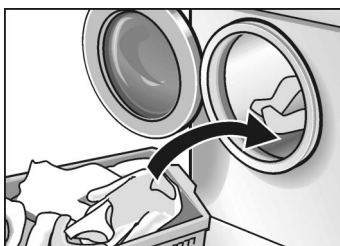

- ❑ Stavite predhodno razvrstano rublje u bubanj. Stavljajte manje i veće komade. Rublje različite veličine da se bolje podeliti i olakšava centrifugu.
- ❑ Ne prekoračujte maksimalnu količinu punjenja: suviše rublja dovodi do lošeg rezultata pranja i izaziva prekomerno gužvanje.

Uređaj za automatsku kontrolu količine rublja smanjuje automatski potrošnju vode i energije, kod manje količine rublja.

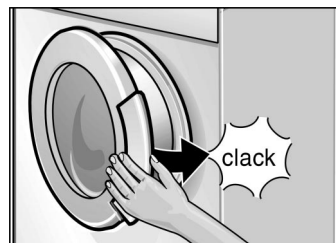

- ❑ Zatvorite okno za punjenje. Rublje ne sme dospeti između okna za punjenje i gumenog zaptivača istog.

Sredstva za pranje i negu rublja

Doziranje sredstava za pranje rublja

⚠ Opasnost trovanja!

Sredstva za pranje i negu rublja čuvajte na mestima, koja nisu dostupna deci.

Količina sredstava za pranje rublja zavisi od zaličitih faktora. To su:

- Stepen tvrdoće vode. Informacije o stepenu tvrdoće vode daje Vam Zavod za vodovod.
- Količina rublja.
- Stepen zaprljanosti rublja. Podaci o stepenima zaprljanosti rublja navedeni su na strani 11.
- Podaci proizvođača sredstava za pranje rublja. Pravilno doziranje pogodno je za našu okolinu i garantuje dobar rezultat pranja.

Za tečna sredstva za pranje preporučujemo upotrebu odgovarajućih merica.

Premalo sredstava za pranje

dovodi do lošeg rezultata pranja, a u toku vremena rublje posivi i odrveni se.

Na rublju se mogu pojaviti tačkaste, sivo-braon fleke. Na grejaču se stvaraju naslage krečnjaka.

Previše sredstava za pranje

dovodi do preopterećenja naše okoline, do prekomernog stvaranja pene, opterećenja mašine i do lošeg rezultata pranja i ispiranja.

Punjenje sredstava za pranje i/ili negu rublja

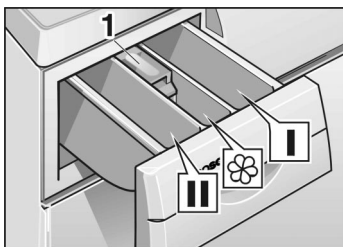

Komora I
za sredstva za predpranje ili štirkanje.

Komora II
za sredstva za glavno pranje, omekšivač rublja,
omekšivač vode, sredstvo za beljenje ili so za mrlje.

Komora ☼
za sredstva za negu rublja, na pr. za omekšivač
ili former rublja.

- Gornja granica punjenja je donja ivica umetka **1**.
- Ako je sredstvo gušće, pre punjenja isto rastvoriti u malo vode (time se sprečava zapušvanje odvoda).
- Izvucite posudicu za sredstva za pranje rublja do kraja.
- Stavite sredstva za pranje i negu rublja.
- Zatvorite posudicu za sredstva za pranje rublja.

Biranje programa

Osnovni programi

Odaberite željeni program – pogledajte i u posebnu tabelu programa.

Belo rublje 90 °C

Energetski intenzivan program za tkanine koje su otporne na iskuvavanje, na pr. od pamuka ili lana.

Radi zaštite odvoda za otpadnu vodu vreli rastvor deterdženta meša se pre izbacivanja sa ca. 7 litara hladne vode.

Jako zaprljano 60 °C

Za isflekane, jako zaprljane tkanine, na pr. od pamuka ili lana.

Program štednje energije. Produženim vremenom pranja na ovom programu na 60 °C postiže se sličan efekat čišćenja kao i na programu na 90 °C, ali sa izrazito manjim utroškom energije.

Šareno rublje 60 °C sa predpranjem

Za jako zaprljane tkanine otporne na habanje, na pr. od pamuka ili lana.

Šareno rublje 30, 40, 60 °C

Za tkanine otporne na habanje, na pr. od pamuka ili lana.

Lako za održavanje 30, 40, 60 °C

Za tkanine koje se lako održavaju, na pr. od pamuka, lana, sintetike ili mešovitih vlakana.

Fino rublje 30 °C

Za osetljive tkanine koje se smeju prati, na pr. od svile, satena, sintetike ili mešanih vlakana (na pr. zavese).

Postupak finog pranja na 30 °C za svilu koja se moze prati ručno i mašinski. Preporučujemo da se ove tkanine ne peru zajedno sa drugim, grubljim tkaninama. Za veoma osetljive tkanine od svile može se preko tastera "" skraćenjem vremena postići još blaža obrada. Između faza ispiranja nema centrifugiranja.

Maksimalni broj obrtaja centrifuge: 600 obrt./min.

Vuna hladno, 30 °C

Za tkanine od vune ili sa primesama vune koje se mogu prati ručno ili mašinski, na pr. od kašmira, mohera ili angore.

Dodatni programi – birač programa



Postupak ispiranja sa centrifugiranjem na kraju za ispiranje ručno opranog rublja ili za impregnaciju skrobom.



Postupak centrifugiranja ručno opranog rublja. Rastvor deterdženta ili voda od ispiranja izbacuju se pre centrifugiranja.



Izbacivanje vode od ispiranja nakon programa sa podešenim "" za poštednu obradu osetljivog rublja.



za fino rublje i zavese. Rublje ostaje u zadnjoj vodi za ispiranje. Pre vađenja rublja iz mašine mora se izvršiti jedan od programa: ili "☰" ili "☺".



Skraćeno trajanje pranja – samo 2 postupka ispiranja. Pogodno za malo zaprljano rublje.

Preporučena količina za punjenje:
do maksimalno 3 kg.



Vrši se dodatno ispiranje; vreme pranja se odgovarajuće produžava.

Preporučuje se u područjima sa veoma mekom vodom.



Osnovni položaj = Taster nije pritisnut

Kod programa "☺ Belo i šareno rublje", "☰ Lako za održavanje" i "☺ Vuna", rublje se centrifuguje sa maksimalnim brojem okretaja.

Kod programa "☺ Fino rublje", broj okretaja centrifuge automatski se smanjuje, nezavisno od položaja tastera – na taj je način zajamčena optimalna njega osjetljivoga rublja..

Maksimalni broj okretaja

Okretaji u minuti	Vrsta rublja/ Dodatni program
700	Belo i šareno rublje
700	Lako za održavanje
600	Fino rublje
700	Vuna
700	Ispiranje
700	Centrifuga

Pranje rublja



- ❑ Otvorite slavinu za vodu.

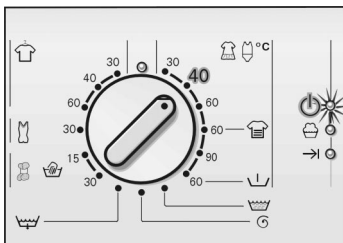

- ❑ Okrenite birač programa na željeni program (pogledajte i u posbnu tabelu programa). Pokazna svetiljka "⏻" gori.

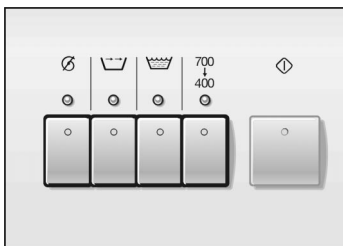

- ❑ Po potrebi pritisnite taster za dodatnu funkciju ili za nekoliko istih.

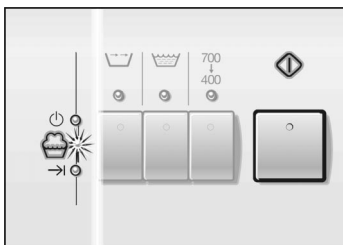

- ❑ Pritisnite taster "◊". Pokazna svetiljka "☁" gori, program započinje. Pokazna svetiljka "☁" gori u toku celokupnog trajanja programa.

Menjanje programa

Ako se zabunom izabrali pogrešan program:

- Okrenite birač programa na “○”.
- Okrenite birač programa na novu poziciju. Pokazna svetiljka “⏻” gori.
- Pritisnite taster “◀”. Pokazna svetiljka “🍷” gori, novo odabran program započinje.

Prekidanje programa

Ako želite prekid programa pre isteka istog:

- Okrenite birač programa na “○”.
- Okrenite birač programa na “🍷” ili “⏻”. Ne koristite “⊘”. Pokazna svetiljka “⏻” gori.
- Pritisnite taster “◀”. Pokazna svetiljka “🍷” gori.

Na kraju programa

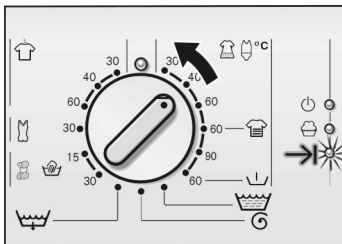

Pokazna svetiljka "→" gori.

- Okrenite birač programa na "○", a po potrebi
- odaberite dodatni program ("→", "⊗" ili "→").
- Pritisnite taster "◇".
- Po isteku dodatnog programa okrenite birač programa na "○".

Vađenje rublja



- Zatvorite slavinu za vodu.
- Otvorite okno za punjenje.

Ako se okno ne otvara: sačekajte 2 minuta (sigurnosni mehanizam je još aktivan)

ili

proverite, da li zbog programa "⊗" u mašini još ima vode.

U tom slučaju startujte ili program "→" ili "⊗".

- Izvadite rublje.

Pažnja

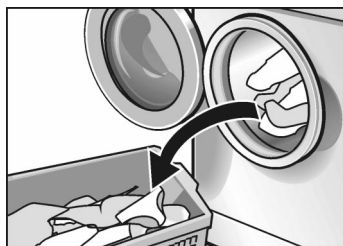

Ako u bubnju i gumenom zaptivaču eventualno pronađete strana tela (npr. novčiće, spajalice) odmah ih otklonite – **opasnost od rđanja!**

- Ostavite okno otvoreno, da bi se unutrašnjost mašine za rublje osušila.





Posebne namene

Natapanje rublja

- Stavite rublje iste boje u mašinu.
- Stavite sredstvo za natapanje u komoru II. Pridržavajte se uputstva proizvođača.
- Okrenite birač programa na  šareno rublje 30 °C". Pokazna svetiljka "⏻" gori.
- Pritisnite taster . Pokazna svetiljka  gori, program započinje.
- Posle 15 minuta okrenite birač programa na "○". Sada rublje leži u vodi.
- Po isteku željenog vremena natapanja odaberite jedan od programa.
- i** Dodavanje sredstava za pranje rublja nije potrebno. Sredstvo za natapanje koristi se i za pranje rublja.

Štirkanje

Rublje ne sme biti ispirano omekšivačem.

- Stavite rublje u mašinu.
- Odmerite onoliko sredstva za štirkanje, koje je potrebno za 15 litara vode. Štirke u obliku praha prvo rastvorite prema uputstvu proizvođača.
- Okrenite birač programa na .
- Odaberite "⊗", po želji.
- Pritisnite taster .

Kada voda potekne:

- malo izvucite posudicu za sredstva za pranje rublja,
 - u komoru I sipajte sredstvo za štirkanje,
 - zatvorite posudicu za sredstva za pranje rublja,
- Ako ste odabrali "Ø" sprovedite i program "۳/۳".

Bojenje rublja

Upotrebljavajte samo ona sredstva za bojenje rublja, koja su pogodna za našu okolinu, a smeju se koristiti u mašini za pranje rublja.

Pažnja

Preuzimanje boja pri sledećem pranju rublja moguće je.

- Koristite sredstvo za bojenje rublja prema uputstvu proizvođača.

Posle bojenja rublja:

- stavite u komoru II ½ merice sredstava za pranje rublja,
- pustite program "👕👖 belo rublje 90 °C" bez rublja, i
- obrišite manžetu bubnja.

Otklanjanje boja

Pažnja

Sredstva za otklanjanje boja mogu sadržati sumpor ili hlor. Isti mogu dovesti do korozije delova mašine za pranje rublja. Zbog toga Vam ne preporučujemo otklanjanje boja u mašini za pranje rublja.

Čišćenje i održavanje

⚠ Opasnost od strujnog udara!

Uvek kao prvo odvojite mašinu za pranje rublja od strujnog kola.

Mašinu za pranje rublja nikada ne čistite mlazom vode pod pritiskom niti uređajima, koji rade na tom principu.

⚠ Opasnost od eksplozije!

Ne koristite sredstva sa rastvaračima.

Po potrebi:

- Koristite sapunicu ili blago sredstvo za čišćenje.
- Osušite površine mekom krpom.

Ako su na bubnju nastale fleke od rđe zbog zaboravljenih metalnih delova (kao što su novčići, spajalice, igle ili ekseri), onda

- koristite sredstva za čišćenje bez hlora. Radite prema uputstvu proizvođača. Ne koristite čeličnu vunu.

Čišćenje kućišta i ploče za upravljanje

Čišćenje bubnja

Čišćenje posudice za sredstva za pranje rublja

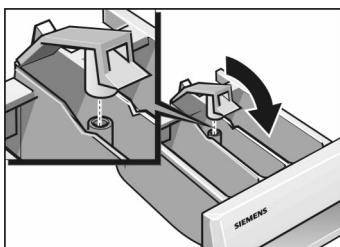
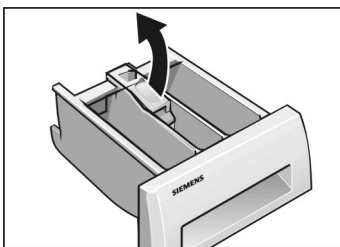
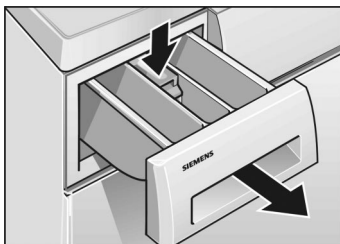

Ako su se nastaložili ostaci sredstava za pranje i negu rublja, onda

- izvucite posudicu za sredstvo za pranje rublja do kraja, pritisnite na umetak i izvadite posudicu iz ležišta.
- Povucite umetak na gore.
- Operite posudicu za sredstvo za pranje rublja pod mlazom vode.
- Vratite umetak nazad i uglavite ga.
- Vratite posudicu za sredstvo za pranje rublja na njeno mesto.

Čišćenje pumpe za sapunicu

Otklanjanje sapunice

Ako se rastvor deterdženta ne izbaci u potpunosti. Ako strana tela blokiraju pumpu ili ako se pralo rublje sa koga se lako odvajaju dlačice.

(do 20 litara mogu isteći, pripremite odgovarajuću posudu)

⚠ Opasnost od opekotina!

Sačekajte da se vrela sapunica ohladi. Udaljiti decu i domaće životinje.

- Okrenite birač programa na "○".
- Otvorite poklopac.

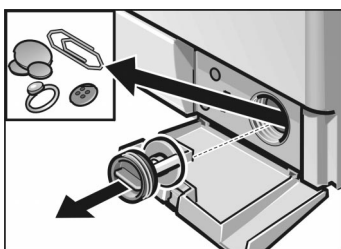
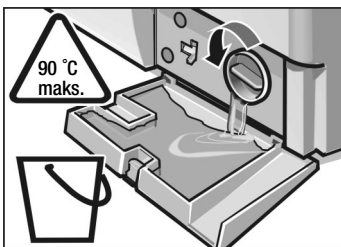
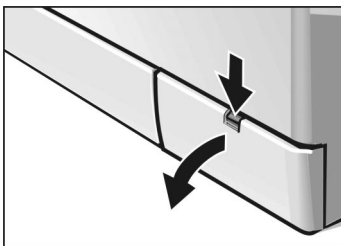

- Oprezno odvrnite delimično zatvarač pumpe, dok sapunica ne poteče u poklopac.
- Kada se poklopac napuni do polovine, zavrните zatvarač pumpe i ispraznite poklopac.
- Ovo ponavljajte, dok sva sapunica ne isteče.
- Odvrnite potpuno zatvarač pumpe.
- Otklonite sva strana tela i očistite unutrašnji deo. Točkić pumpe za sapunicu se potpuno slobodno mora moći okretati. Očistite navoj na poklopcu i kućište pumpe od ostataka sapunice i dlačica.
- Vratite zatvarač na mesto i zavrните ga čvrsto.
- Vratite poklopac na mesto i zatvorite otvor.

Da biste kod sledećeg pranja sprečili nepotreban gubitak sredstava za pranje:

- sipajte 1 litar vode u komoru II, i
- sprovedite program "👤".

Sita u dovodu vode

Čišćenje je potrebno, ako ili voda ne dolazi u mašinu ili ako je priliv vode nedovoljan.

Kao prvo smanjite pritisak cevi za dovod vode:

- Zatvorite slavinu za vodu.
- Okrenite birač programa na bilo koji program (osim "G" ili "W").
- Pritisnite taster "D"; sačekajte 40 sekundi.
- Okrenite birač programa na "O".

Čišćenje sita na slavini za vodu

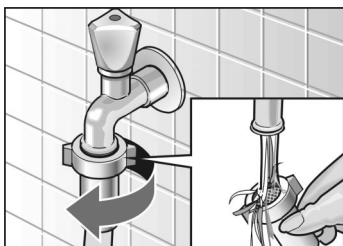

- Odvojite cev od slavine za vodu.
- Operite sito pod mlazom vode.
- Vratite cev na njeno mesto.

Čišćenje sita na mašini za pranje rublja



- Odvojte cev na poledini mašine za pranje rublja.

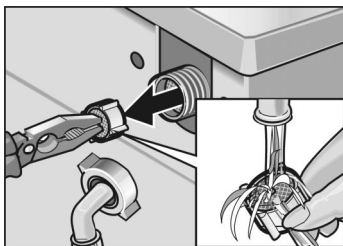

- Izvadite sito i operite ga pod mlazom vode.
- Vratite sito na njegovo mesto i pričvstite cev.
- Otvorite slavinu za vodu i proverite, da li ističe voda. Ako se pojavljuje voda, proverite, da li je sito dobro uglavljeno.
- Zatvorite slavinu za vodu.

Otstranjivanje krečnjaka

Pažnja

Stedstva za otstranjivanje krečnjaka sadrže kiseline, koje mogu oštetiti delove mašine ili dovesti do neželjenog bojenja rublja.

Ako koristite odgovarajuću količinu sredstava za pranje rublja, otstranjivanje krečnjaka nije potrebno.

Ako je otstranjivanje pak neophodno, pridržavajte se uputstava proizvođača sredstava za otstranjivanje krečnjaka.



Pomoć kod manjih smetnji







⚠ **Opasnost od strujnog udara!**

Oparavke mašine smeju sprovoditi samo servisna služba ili stručnjaci.

Ako je opravka potrebna, ili ako Vi i pored naših navoda u sledećoj tabeli, smetnje ne možete otkloniti, onda

- Okrenite birač programa na “○”.
- Izvucite utikač.
- Zavrните slavinu za vodu.
- Pozovite servisnu službu, vidi stranu 33.

Smetnja	Uzrok	Pomoć
Okno za punjenje rublja se ne otvara.	Odabran je program “  ”.	Odaberite program “  ” ili “  ”.
	Sigurnosni uređaj je aktivan.	Sačekajte 2 minuta.
U posudici za sredstvo za pranje rublja vide se ostaci istih.	Sredstvo za pranje rublja je ili vlažno ili zgrudvano.	Očistite posudicu za sredstvo za pranje rublja, vidi stranicu 26.
		Ako koristite tečno sredstvo za pranje, upotrebljavajte mericu za isto.
Pokazne svetiljke ne gore.	Osigurač je iskočio.	Vratite ili zamenite osigurač.
	Nestanak struje.	Ako se smetnja ponovi, zovite servisnu službu.
		Po dolasku struje, program teče dalje. Ako želite da izvadite rublje, pratite korake, koji su opisani u delu “Čišćenje pumpe za sapunicu”, vidu stranicu 27.
Utikač nema kontakt ili nije priključen.	Priključiti utikač.	

Smetnja	Uzrok	Pomoć
Program ne započinje. Pokazna svetiljka “  ” treperi.	Okno za punjenje rublja nije zatvoreno.	Proverite, da li se rublje zaglavilo između okna i bubnja. Zatvorite okno za punjenje rublja (“klik” se mora čuti).
Program ne započinje.	Taster “  ” nije pritisnut.	Pritisnite taster “  ”.
Voda ne dolazi ili sredstvo za pranje rublja se ne spušta u mašinu. Pokazna svetiljka “  ” treperi.	Slavina za vodu nije otvorena. Dovodno crevo savijeno ili priklješteno. Sito u cevi za vodu je zapušeno.	Otvorite slavinu za vodu. Otkloniti uzrok. Očistite sito, vidi stranicu 28.
Sredstvo za pranje iz komore I se ne spušta u mašinu za rublje.	Odabran je program bez predpranja.	Odaberite program “  šareno rublje 60 °C s predpranjem”.
U bubnju se voda ne vidi.	Nije greška. Voda se nalazi ispod vidljivog dela bubnja.	
Sapunica se neispumpava potpuno. Pokazna svetiljka “  →” treperi.	Strana tela blokiraju pumpu za sapunicu. Pralo se rublje koje otpušta dlačice. Začepljena odvodna cev ili odvodno crevo.	Očistite pumpu za sapunicu, vidi stranicu 27. Očistite odvod ili odvodnu cev, vidi stranicu
Ispod mašine ističe voda.	Dovodna cev nije dobro pričvršćena. Odvodna cev curi.	Pričvrstite dovodnu cev. Zamenite odvodnu cev.
Pena izlazi iz posudice za sredstvo za pranje rublja.	Suviše sredstava za pranje rublja.	Pomešajte 1 jelovnu kašiku omekšivača rublja sa ½ litra vode i uspite smesu u komoru II. Sledeći put koristite manje sredstava za pranje rublja.
Rublje se ne centrifugira ispravno.	Veliki komadi rublja su se upeli i nisu ravnomerno raspoređeni u bubnju. Iz sigurnosnih razloga automatski je prekinuto krajnje centrifugiranje sa visokim brojem obrtaja.	Uvek prati zajedno velike i male komade rublja (vidi i sistem kontrole sile inercije)

Smetnja	Uzrok	Pomoć
Centrifuga radi nekoliko puta.	Nije greška. Sistem za kontrolu neuravnoteženosti pokušava time postići ujednačenost.	
Program traje duže nego obično.	Nema greške. Sistem kontrole sile inercije pokušava da kompenzuje silu inercije započinjanjem rada centrifuge u više uzastopnih pokušaja.	Perite zajedno manje i veće komade rublja.
	Senzor za penu je uključio dopunsko ispiranje da bi se pena razgradila.	Kod narednog pranja bolje podesiti doziranje deterdženta.
Nezadovoljavajući rezultat pranja.	Zaprljanost rublja je bila veća nego uobičajeno.	Odaberite odgovarajući program.
	Premalo sredstava za pranje rublja.	Obratite pažnju na uputstva proizvođača sredstava za pranje rublja.
Ostaci sredstava za pranje na rublju.	Neka sredstva za pranje rublja bez fosfata sadrže nerastvorljive substance, koje se talože na rublje.	Odmah sprovedite “  ” ili kada se rublje osuši isto isčetkajte.
Sivkaste mrlje na rublju.	Zaprljanost masnoćama ili uljem.	Sledeći put odaberite, odgovarajuće vrsti rublja, najjaču temperaturu i maksimalnu količinu sredstava za pranje rublja.

Servisna služba

Pre pozivanja servisne službe pokušajte smetnje otkloniti sami (vidi stranicu 30).

Vi snosite troškove izlaska tehničara i za vreme trajanja garancije, ako izlaz služi savetovanju.

Adresu najbliže servisne službe naći ćete u popisu za iste. Servisnoj službi navedite broj proizvoda (E-Nr.) i proizvodni broj (FD) Vaše mašine za rublje.

Ove podatke pronaći ćete na pločici podataka, koja se nalazi na okviru otvorenog okna za punjenje rublja, i u debelo uokvirenom polju pločice, koja se nalazi na zadnjoj strani mašine za pranje.



E-Nr. _____	FD _____
-------------	----------







Broj proizvoda

Proizvodni broj

Upišite ovde brojeve Vašeg mašine za rublje.

Pravilnim navođenjem podataka o ovim brojevima izbegavate nepotrebne dolaske servisne službe, te na taj način i nepotrebne troškove.

Podaci o potrošnji

Normalan program (bez dodatnih funkcija)	Punjenje	Podaci o potrošnji**		
		Struja	Voda	Trajanje
 Šareno rublje 40 °C	5,0 kg *	0,55kWh	54 l	118 min.
 Šareno rublje 60 °C	5,0 kg	0,95kWh	54 l	118 min.
 Belo rublje 90 °C (vrela sapunica se pre ispumpavanja meša sa oko 7 litara hladne vode)	5,0 kg	1,9 kWh	61 l	121 min.
 Lako za održavanje 40 °C	3,0 kg *	0,5 kWh	50 l	78 min.
 Fino rublje 30 °C	2,0 kg	0,3 kWh	50 l	50 min.
 Vuna 30 °C	2,0 kg *	0,2 kWh	35 l	50 min.

* Ispitni programi odgovaraju normama EN 60 456: 1999 i IEC 60456 Ed.3 1998: 02

** Podaci o potrošnji odstupaju od navedenih vrednosti zavisno od pritiska vode, tvrdoće vode, temperature vode na priključku, temperature u prostoriji, vrste i količine rublja, upotrebljenih sredstava za pranje, promena napona u mreži i od odabranih dodatnih funkcija.

Postavljanje, priključivanje i transportovanje

Uputstva za Vašu sigurnost

⚠ Opasnost od povreda!

Mašina za pranje rublja je jako teška. Pazite kod podizanja iste.

Pažnja!

Zamrznute cevi mogu popucati. Ne postavljajte mašinu za rublje u prostorije, koje su izložene niskim temperaturama, ili napolju.

Mašina za rublje se može oštetiti. Ne podižite je držeći istu za prednje ugradne dijelove (npr. vrata).

Obratite pažnju na ovde navedena uputstava i pridržavajte se propisa Zavoda za vodoprivredu i Zavoda za elektroprivredu.

Ukoliko niste sigurni, pozovite stručnu osobu da obavi priključivanje mašine za rublje.

U bubnju mašine:

- crevo za dovod vode.

Vlaga u bubnju uslovljena je završnom kontrolom koju prolaze sve mašine za rublje pre napuštanja fabrike.

Obim isporuke

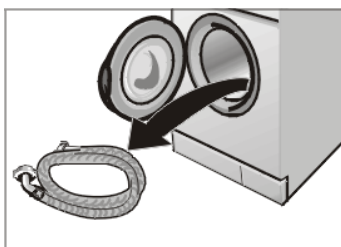

Obim isporuke

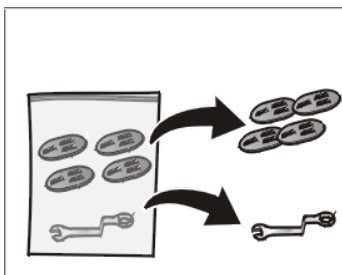
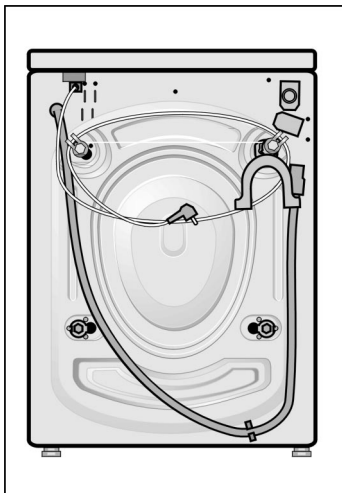

Koristan alat

Na poleđini mašine:

- odvodno crevo za vodu,
- cevni luk za priključenje odvodnog creva, na pr. na lavabo,
- električni kabel sa mrežnim utikačem.

Zavisno od vrste priključka može dodatno biti potrebno:

- 1 crevna obujmica Ø 24–40 mm (specijalizovana prodaja), za priključenje na sifon.

U vrećici:

- ključ,
- poklopci za otvore nakon uklanjanja transportnih osigurača.

Od koristi će Vam biti sledeći alat:

- prstenasti ključ, veličine 13
- libela
- izvijač.

Mere

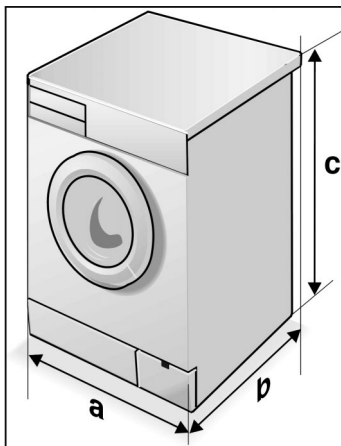

a = 600 mm

b = 590 mm

c = 860 mm

Težina oko 73 kg

Mesto za postavljanje

Stabilnost je važna, kako mašina za rublje nebi vibrirala prilikom centrifuge i "šetala se".

Mesto za postavljanje mora biti tvrdo i ravno. Nepovoljne su meki pokrivači poda, kao na pr. tepisoni ili podovi kod kojih je donja strana sunderasta.

Ako se mašina za rublje postavlja na pod od drveta:

- Postavite mašinu, po mogućnosti, u ugao prostorije.
- Drvenu ploču otpornu na vodu (minimalna debljina 30 mm) dobro učvrstite za pod.
- Učvrstite noge uz pomoć spojnica*.

Ako se mašina za rublje postavlja na postolje:

- Učvrstite noge uz pomoć spojnica*.

* Spojnice (set za ugradnju) mogu se nabaviti u specijalizovanim prodavnicama ili u servisnoj službi, narudžbeni broj: WZ 9756 .

Ugrađivanje mašine za rublje

Ugrađivanje mašine za rublje mora se obaviti pre priključivanja iste na strujnu mrežu.

Mašina za rublje se može ugraditi i u niz kuhinjskih elemenata ili ispod radne površine. Za ugradnju Vam je potrebno 60 cm prostora.

- Mašini za rublje možete ugraditi ispod radne površine, između dva susedna elementa, ako su isti međusobno povezani radnom površinom.

Pažnja!

Mesto poklopca pre ugrađivanja mora se – iz sigurnosnih razloga – postaviti metalni poklopac*. Radove koji su na bilo koji način povezani sa ugrađivanjem mašine za rublje neka izvede iskusna stručna osoba.

* Poklopac (set za ugradnju) može se nabaviti u specijalizovanim prodavnicama ili u servisnoj službi, narudžbeni broj. WZ 10140.

Uklanjanje transportnih osigurača

Pažnja!

Pre prve upotrebe obavezno ukloniti transportne osigurače i sačuvati ih za kasniji transport (na pr. selidbu).

Pre uklanjanja transportnih osigurača

- Skinuti creva sa držača.
- Skinuti cevni luk.
- Pomoću ključa SW 13 otpustiti sve zavrtnje tako da budu slobodno pokretljivi.
- Ukloniti transportne osigurače. Pritom proturiti ruku kroz otvor, pa povući doboš za pranje malo unapred. Izvaditi transportne osigurače.

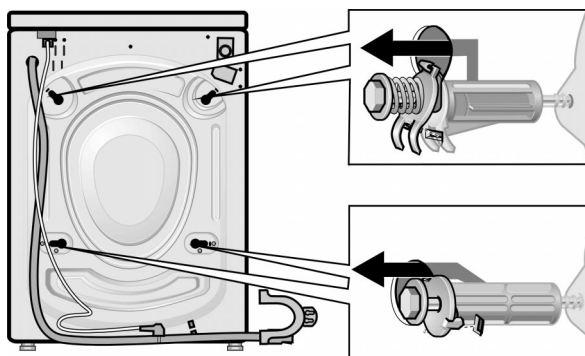

- Postavite pokrivne kapice.

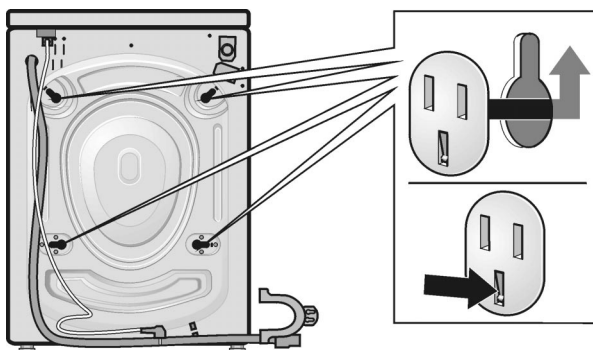

Sačuvati transportne osigurače

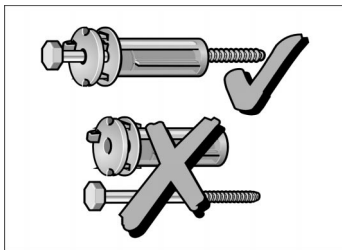

Transportne osigurače bezuslovno sačuvati za kasniji transport (na pr. preseljenje).

- Transportne osigurače kompletno sačuvati (zavrtanj zajedno sa pločicom i čaurom).

Dužina cevi i kabela

Priključivanje sa leve strane

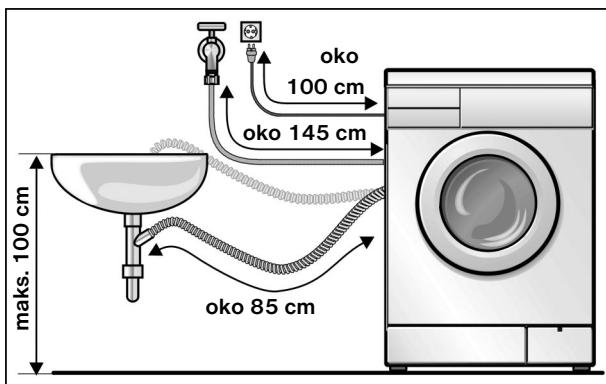

Priključivanje sa desne strane

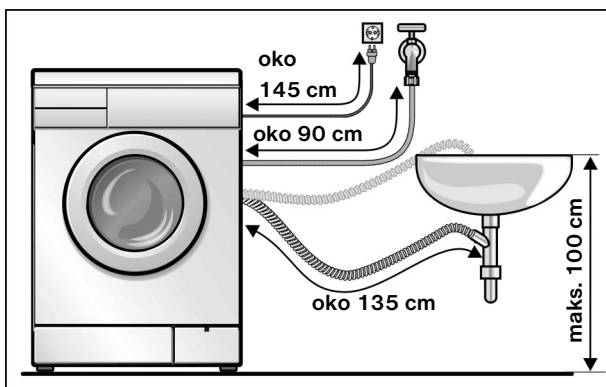

druge cevi

U specijalizovanoj prodavnici mogu se nabaviti:

- komplet za priključivanje sa plastičnim crevom (oko 2,50 m), narudžbeni br. WZ 10130,
- duža dovodna cev (oko 2,20 m).

Priključivanje na vodu

Dovod vode

Pažnja!

Mašina za pranje rublja sme se priključiti samo na hladnu vodu. Ne priključujte je na bateriju bojlera pod niskim pritiskom.

Ukoliko niste sigurni, pozovite stručnu osobu da obavi priključivanje mašine za rublje.

Dovodna cev se ne sme

- prelamati ili prignječiti,
- menjati niti seći (gubi se čvrstoća).

Pritegnite sva plastična spojna mesta samo rukom. Nemojte vaditi sita iz cevi za dovod vode.

Obratite pažnju na pritisak u vodovodnoj mreži:

- pritisak mora biti od 1 do 10 bara (kod otvorene slavine protiče najmanje 8 litara u minuti).
- Ako je pritisak vode veći od 10 bara potrebna je ugradnja redukcijiskog ventila.

Priključite dovodnu cev:

- na zadnju stranu mašine za rublje i ...

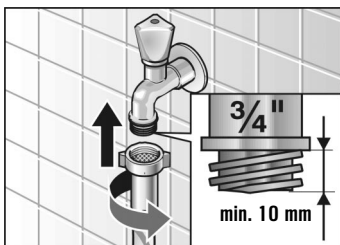
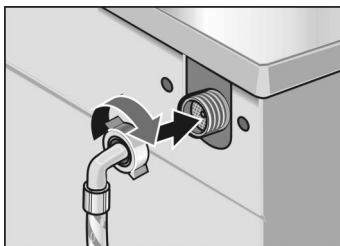

- na slavinu.

- Posle priključivanja:
Otvorite slavinu i proverite, da li su svi spojevi zaptiveni.

Odvod vode

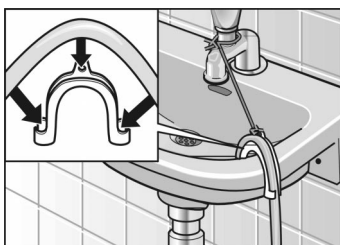
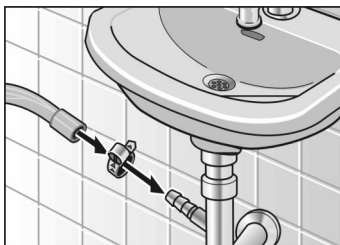

Pažnja!

Ne prelamajte i ne restežite odvodnu cev.

Visinska razlika između postolja i odvoda: maksimalno 100 cm.

Odvod u sifon:

- Priključno mesto osigurajte prstenom za pričvršćivanje cevi Ø 24–40 mm (može se nabaviti u specijalizovanim prodavnicama).

Odvod u umivaonik:

Pažnja!

Odvod u umivaoniku ne sme biti začepljen.

- Pričvrstite odvodnu cev.
- Kod ispumpavanja ispitajte, da li voda otiče dovoljnom brzinom.

Nivelisanje

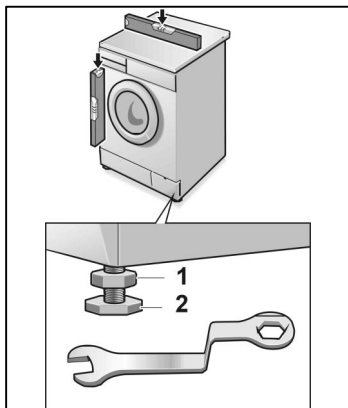

Sve četire noge moraju čvrsto stajati na podu. Mašina za rublje se ne sme ljuljati.

Nivelišite mašinu uz pomoć nogu, koje se mogu podešavati, koristeći libelu.

- Odgovarajućim ključem otpustite maticu **1**.
- Podesite visinu okretanjem noge **2**.
- Protivnavrtku **1** pritegnuti uz kućište.

Priključivanje na struju

Pažnja!

Priključivanje mašine za rublje je dozvoljeno samo na propisano instaliranu šuko-utičnicu.

Napon u mreži i podaci o potrebnom naponu, koji su navedeni na mašini za rublje (pločica uređaja) moraju se podudarati.

Na pločici uređaja naznačene su priključne vrednosti i vrsta osigurača.

Proverite

- da li utikač i utičnica odgovaraju,
- da li poprečni presek voda zadovoljava,
- da li uzemljenje odgovara propisima.

Zamenu mrežnog voda (ako je potrebno) vrši samo stručni električar.

Rezervni mrežni vod može se nabaviti u servisu.

Zabranjena je upotreba razvodnih utičnica i spojnice, kao i produživača.

Ako radi zaštite koristite prekidač, dozvoljeno je postavljanje samo jednog tipa, koji nosi oznaku . Samo ovaj zaštitni prekidač garantuje ispunjenje svih sada važećih propisa.

Ne dodirujte utikač mokrim rukama, niti radi priključivanja niti isključivanja.

Ne vucite za kabel – povucite utikač.

Transportovanje, na pr. kod selidbe

Priprema i ugradnja transportnih osigurača

Pre transportovanja mašine za rublje:

- zatvorite slavinu,
- ispustite preostalu sapunicu (vidi na strani 27),
- smanjite pritisak vode u dovodnoj cijevi (vidi na strani 28),
- isključite mašinu iz strujne mreže,
- skinite odvodnu i dovodnu cev za vodu,
- ugradite transportne osigurače.

Posle transporta, pravilno obavljenog postavljanja i priključivanja, a pre nego što mašinu ponovo koristite, uključite program “”.

- Skinuti poklopce.
- Pripremiti transportne osigurače: Izvlačiti zavrtnj iz čaure sve dok kraj zavrtnja ne dođe u istu ravan sa krajem čaure.
- Umetnuti transportne osigurače i pritegnuti zavrtnje. Ispupčenje diska mora ući u žleb na poleđini kućišta.

