

PROFİLO

TELEVİZYON

TÜRKÇE TANITIM ve KULLANIM KLAVUZU

Cihazı kullanmadan önce dikkatle okuyunuz!

75PA735EMG

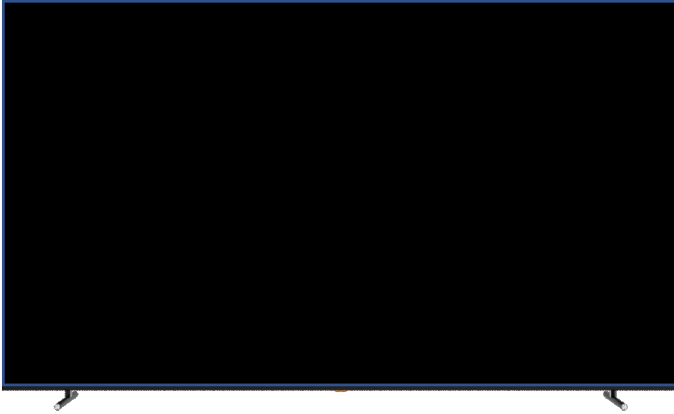

İçindekiler

| | |
|---|----|
| Güvenlik Bilgileri | 1 |
| Önemli Güvenlik Önlemleri | 1 |
| TV Düğmeleri ve Terminal Arayüzü | 2 |
| Harici Cihaz Bağlantı Diyagramı | 2 |
| TV Kurulumu ve Bağlantısı | 3 |
| TV Sehpası Kurulumu Talimatları | 3 |
| OSD | 4 |
| 1. Başlangıç Ayarları | 4 |
| 2. Ana Sayfa | 8 |
| 3. Ayarlar | 9 |
| 4. TV Kaynağı Ayarı | 11 |
| 5. Hesaplar ve Oturum Açma | 12 |
| Yardım | 13 |
| Özellikler | 14 |
| Uzaktan Kumanda | 15 |

Güvenlik Bilgileri



Eşkenar üçgen içindeki ünlem işareti, önemli çalıştırma bilgilerinin cihazla birlikte verilen literatürdeki varlığı konusunda kullanıcıyı uyarmayı amaçlamaktadır.



Uyarı
Eşkenar üçgen içindeki ok başlı şimşek sembolü, kişilerde elektrik çarpması riskini oluşturmak için yeterli büyüklüğe sahip olabilecek yalıtımsız tehlikeli voltajın ürün mahfazası içindeki varlığı konusunda kullanıcıyı uyarmayı amaçlamaktadır.

DİKKAT

**ELEKTRİK ÇARPMASI RİSKİ
AÇMAYIN**

Bu ürünün çalıştırılmasında yüksek voltajlar kullanılmaktadır. Elektrik çarpması riskini azaltmak için, dolabın kapağını çıkarmayın ve servis işlemlerini vasıflı servis personeline bırakın.

Zararlı elektrik çarpmalarına yol açacak herhangi bir TV değişikliği veya kaba ayarıyla ilgili olarak, makineyi açmaya kalkmayın; sistemin elden geçirilmesi için müşteri iletişim merkezine başvurulmalıdır.

Önemli Güvenlik Önlemleri

- 1) Bu talimatları okuyun. 2) Bu talimatları saklayın. 3) Bütün uyarılara kulak verin. 4) Bütün talimatlara uyun.
- 5) Bu cihazı suyun yakınında kullanmayın. 6) Yalnızca kuru bezle temizleyin.
- 7) Hiçbir havalandırma açıklığını tıkamayın. Üreticinin talimatlarına uygun olarak kurun.
- 8) Radyatör, ısı düzenleyici, soba veya ısı üreten diğer cihazlar (amfiler dahil olmak üzere) gibi herhangi bir ısı kaynağının yakınına kurmayın.
- 9) Güvenlik amaçlı polarize veya topraklı tip fişin bu özelliğine zarar vermeyin. Polarize fiş, biri diğerinden daha geniş iki kanada sahiptir. Topraklı tip fiş ise, iki kanada ve üçüncü bir topraklama ucuna sahiptir. Geniş kanat veya üçüncü uç güvenliğinizi için temin edilmiştir; temin edilen fiş prizimize uymuyorsa, bu eski tip prizi değiştirmek için bir elektrikçiye başvurun.
- 10) Güç kablosunu özellikle fişlerde, kolay kullanım duvarlarında ve cihazdan dışarı çıktığı konumlarda üzerine basılması veya sıkışması durumuna karşı koruyun.
- 11) Yalnızca üretici tarafından belirtilen ekleri/aksesuarları kullanın.
- 12) Yalnızca üretici tarafından belirtilen veya cihazla birlikte satılan tekerlekli sehpa, sehpa, üç ayak, braket veya masayla birlikte kullanın. Tekerlekli sehpa kullanılması halinde, sehpa/cihaz kombinasyonunu dikkatlice hareket ettirerek devrilmeye bağlı hasarın meydana gelmesini önleyin.
- 13) Gök gürültülü sağanak yağışlar sırasında veya uzun süre kullanılmayacağı durumlarda cihazın fişini prizden çekin.

Dikkat:

- 14) Yangın veya elektrik çarpması riskini azaltmak için, bu cihazı yağmura veya neme maruz bırakmayın.
 - 15) Şebeke fişi bağlantı kesme cihazı olarak kullanılmaktadır; bağlantı kesme cihazı çalışmaya hazır durumda tutulmalıdır.
 - 16) Soket çıkışı ekipmanın yakınına kurulmalı ve kolay ulaşılabilir olmalıdır.
 - 17) Uygun havalandırma sağlanmadığı veya üreticinin talimatlarına uyulmadığı sürece, bu ürün hiçbir şekilde kitaplık veya raf gibi bir gömme bileşenin içine konulmamalıdır.
 - 18) Cihaz damlama veya sıçramaya maruz kalmamalı ve vazoya su dolu hiçbir nesne cihazın üstüne konulmamalıdır.
 - 19) Cihazın üstüne herhangi bir tehlike kaynağını (örneğin sıvı dolu eşyalar, yanar durumdaki mumlar, vs.) koymayın.
 - 20) Duvara veya Tavana Montaj - Cihaz duvar veya tavana sadece üretici tarafından salık verilen şekilde monte edilmelidir.
 - 21) TV, uzaktan kumanda veya pilleri hiçbir şekilde çıplak alevlerin ya da doğrudan güneş ışığı dahil olmak üzere diğer ısı kaynaklarının yakınına koymayın. Yangının yayılmasını önlemek için, mumları veya diğer alevleri TV, uzaktan kumanda ve pillerden her zaman uzak tutun.
 - 22) USB terminali normal çalışma durumunda 0.5 A yüklü olmalıdır.
- Bu servis talimatları sadece vasıflı servis personeli tarafından kullanılmaya yöneliktir. Elektrik çarpması riskini azaltmak için, bu konuda uygun vasıflara sahip olmadığınız sürece kullanım talimatlarında yer alanlar dışındaki hiçbir servis işlemi yapmayın.
- 23) Piller güneş ışığı, ateş veya benzerleri gibi aşırı ısı kaynaklarına maruz bırakılmamalıdır.
 - 24) Bu ekipman, Sınıf II veya çift kat yalıtımlı bir elektrikli cihazdır. Elektriksel topraklamayla güvenlik bağlantısı gerektirmeyecek biçimde tasarlanmıştır.
 - 25) Maksimum kullanım ortamı sıcaklığı 45 derecedir. Maksimum kullanım irtifası 2000 metredir.

TV Düğmeleri ve Terminal Arayüzü

TV Düğmeleri

Not: Aşağıda yalnızca fonksiyonel şema sunulmaktadır. Farklı modellerdeki konumların ve düzenlemenin farklı olması mümkündür.

Tek tuş:

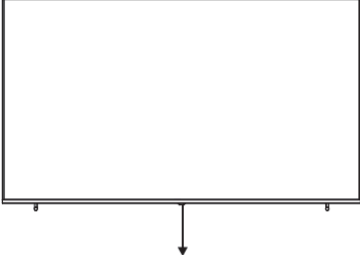

Tek tuş: Bekleme modundayken bu düğmeye basarak TV'yi açın/kapatın.

Yedi tuş:

| | |
|-----------|--|
| | Gücü AÇMA/KAPATMA |
| SOURCE / | Harici Giriş Sinyali Seçimi |
| MENU / OK | ANA MENÜ'yü görüntüleme ve MENÜ Ögesi Seçimi doğrulama |
| CH+/- | Kanal Seçme |
| VOL+/- | Ses Ayarlama |

Terminal Arayüzü

Not: Aşağıda çeşitli terminal arayüzleri sunulmaktadır. Farklı modellerdeki konumların, düzenlemenin ve adedin farklı olması mümkündür.

| | | | |
|--|--|--|--|
| | Mini AV Mini AV kablosunun bağlanması için TV giriş portu | | KULAKLIK ÇIKIŞI Kulaklıklar takıldığı zaman hoparlörler etki dışı bırakılır |
| | CI YUVASI Kart okuyucu giriş CI'sı (ortak arayüz); ödemeli TV'lerde kullanılan CAM'yi (şartlı erişim modülü) gerektirir. | | USB girişi Ortam dosyalarını oynatmak için buraya bir USB cihazı bağlayabilirsiniz |
| | HDMI girişi HDMI video konektöründen dijital sinyal girişi | | OPTİK ÇIKIŞ SPDIF alıcı bağlantısı |
| | ANT 75 Anten/kablolu TV girişi bağlantısı (75/VHF/UHF) | | RJ45 İnternet bağlantısı |



*HDMI ve USB terminallerine dokunmayın veya yaklaşmayın; USB çalışma modundayken bu terminallere zarar verecek elektrostatik deşarjı önleyin, aksi halde bu deşarj TV'nin çalışmayı durdurmasına veya anormal duruma geçmesine neden olur.

Harici Cihaz Bağlantı Diyagramı

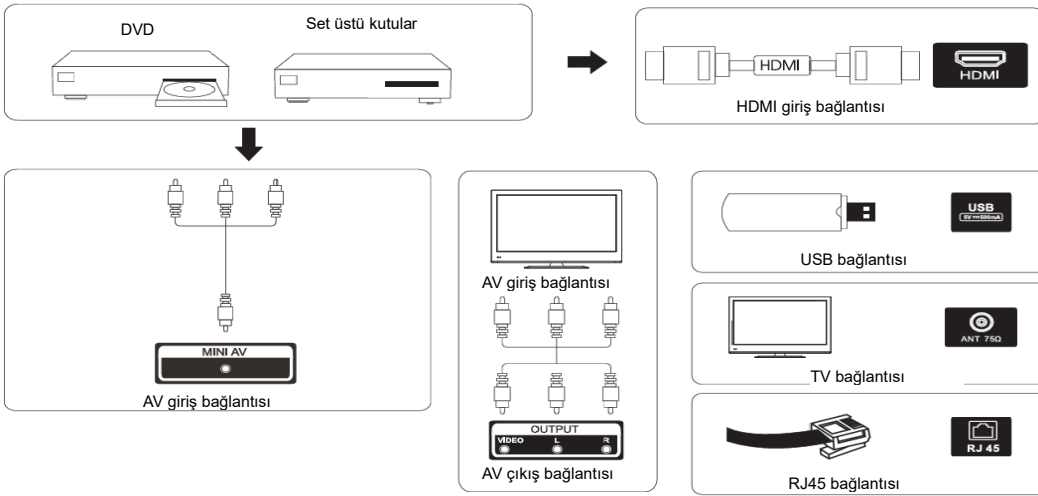

TV Kurulumu ve Bağlantısı

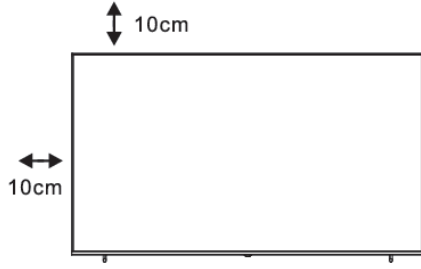

TV'nizi Kurun

TV'nizi, ağırlığını taşıyabilecek sağlam bir yere koyun.

Tehlikeden kaçınmak adına, lütfen TV'yi suyun veya ısıtıcı konumunun (ışık, mum, ısıtıcı makine gibi) yakınına koymayın ve TV'nin arkasındaki havalandırmayı 10cm'tikamayın.

Anten ve Güç Bağlantısını Yapın

1. Anten kablosunu TV'nin arkasındaki anten yuvasına bağlayın.

2. TV'nin güç kablosunu bağlayın (AC 100-240V~50/60Hz).

TV'yi Açın

3. Güç kaynağını bağlayın, bekleme moduna geçin (kırmızı ışık), TV'nin güç düğmesine veya uzaktan kumanda üzerindeki güç düğmesine basarak TV'yi açın.

Not: Modelin üstünde CI kart yuvası varsa, CI kart yuvasına ait bir silikon tıpayı aksesuar torbasında bulabilirsiniz (CI kart yuvası olmayan modellerde bu silikon tıpa mevcut değildir); CI kart kullanımda değilken lütfen silikon tıpayı yuvaya yerleştirin.

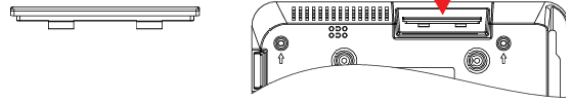
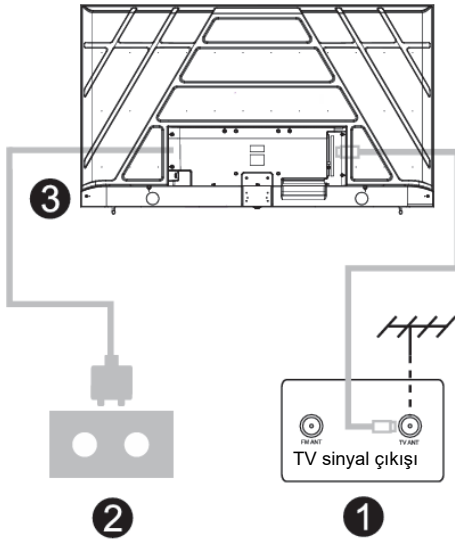

Not: Resim yalnızca referans amaçlıdır.

TV Sehpası Kurulumu Talimatları

1. Kartonu açın ve TV'yi ve dağınık haldeki aksesuarları ve altlığı çıkarın (bazı modellerin altlığı yoktur).
2. TV'ye hasar vermektten kaçınmak için lütfen cihazı yumuşak örtüyle örtün, yüzü yumuşak malzemeye bakacak biçimde masanın üstüne koyun ve altlığın boyun kısmını TV'ye vidalayın.
3. Altlığı vidalayın ve TV'ye bağlayın.
4. Kurulum tamamlanmış oldu.

Not:

Resim yalnızca referans amaçlıdır.

Lütfen yumuşak ve dikkatli bir biçimde işlem yapın.

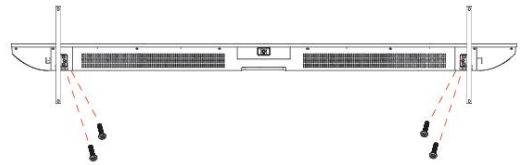

Öneri:

Altlık kurulumunu daha kolay hale getirmek ve herhangi bir çizik ve hasar riskinden kaçınmak için, PH2 tipi tornavida kullanmanızı öneririz.

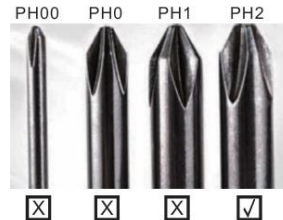

Başlangıç Ayarları

1. Başlangıç Ayarları

Başlangıç ayarlarıyla ilgili olarak, ekran üstü ayar sihirbazı TV'nizi ayarlama işlemi süresince size rehberlik edecektir. TV'nizi doğru bir biçimde ayarlayabilmek için lütfen sunulan yönlendirici bilgileri takip edin.

1.1 Bluetooth Uzaktan Kumandasının Eşleştirilmesi

1. Uzaktan kumanda üzerindeki 'BACK ←', 'Home 🏠'lerine aynı anda basarak Bluetooth eşleştirme moduna girin. Uzaktan kumanda üzerindeki gösterge ışığı eşleştirme modu başlatılırken yanıp sönecektir.
2. Eşleştirme modunu atlamak için 'Atla' ikonunu seçin.



1.2 Dil Seçimi

▲ / ▼ düğmelerini kullanarak sistem dillerini seçin ve daha sonra 【OK】 düğmesine basarak doğrulayın.



1.3 TV Ayarı Seçimi

▲ / ▼ düğmelerini kullanarak TV ayarınızı seçin ve daha sonra 【OK】 düğmesine basarak doğrulayın.

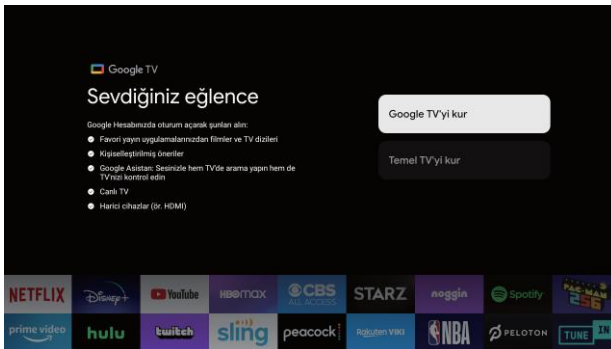

Başlangıç Ayarları

1.3.1 Google TV™ Ayarı

1. Android™ akıllı telefonunuzu kullanarak Google Home uygulamasını telefonunuza indirin ve açın.
2. Google Home'u kullanarak TV cihazı üzerindeki QR kodunu tarayın.
3. Google Home uygulamasındaki talimatları yerine getirin.

Not: İptal etmek için **"BACK"** düğmesine basın.

TV'nizi yalnızca normal olarak kullanmak istiyorsanız, lütfen "Basit TV Ayarları" seçeneğini seçin.

1.3.2 Temel TV Ayarı

"OK" düğmesine basarak, wifi ağınıza seçmenizi sağlayacak olan sonraki sayfaya girin.

1.3.2.1 Wifi Ağının Yapılandırılması

▲ / ▼ düğmelerine basarak bağlanmak istediğiniz Wi-Fi'ı seçin, şifreyi girin ve daha sonra doğrulayarak bağlanın. "Atla" seçeneğini seçmeniz halinde, ana sayfada veya ayarlar menüsünde işlem yapmanız mümkündür.

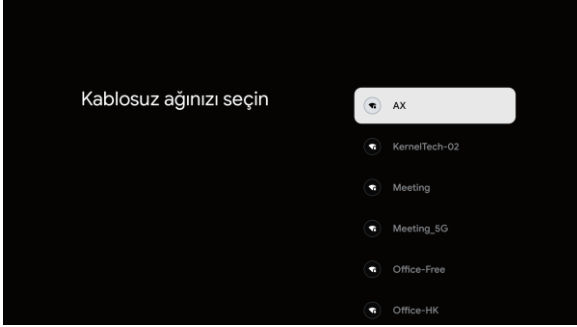

1.4 Hizmet Şartları

Ürün deneyiminizi iyileştirmek için Hizmet Şartlarını kabul edin ve "Onayla" seçeneğini seçerek bu şartlarla devam edin.

Başlangıç Ayarları

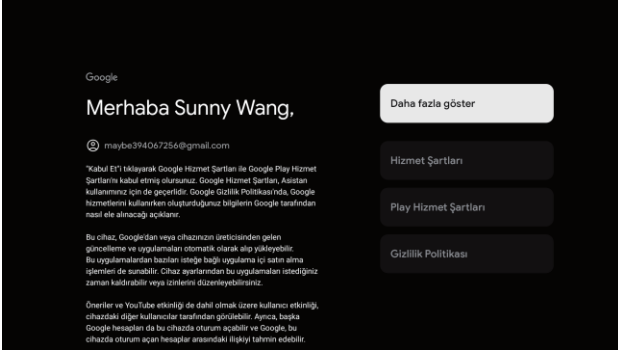

1.5 Google Hizmetleri

Konumunuzun Google TV'nizde belirlenmesini istiyor ve deneyiminizi iyileştirmeye yardımcı olacak tanılama bilgisinin otomatik olarak gönderilmesini kabul ediyorsanız, "Onayla" seçeneğini seçerek doğrulayın.



1.6 Bölge veya Ülke Seçimi

▲ / ▼ düğmelerini kullanarak bölge veya ülkenizi seçin ve daha [OK]

düğmesine basarak doğrulayın.

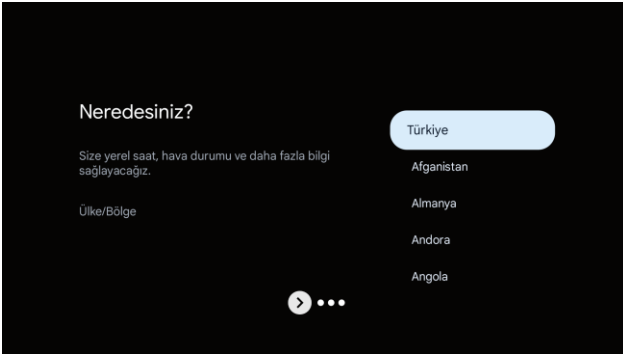

1.7 Sorumluluk Reddi Şartları

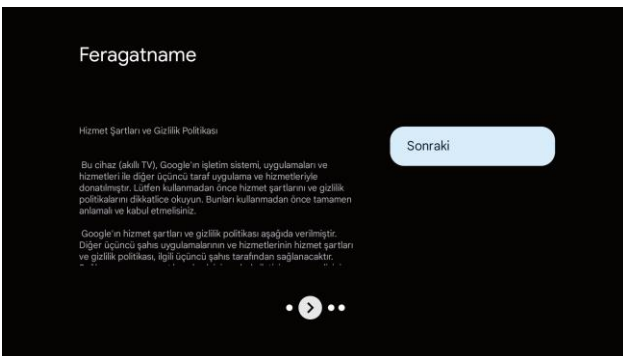

Başlangıç Ayarları

1.8 Ayarlayıcı Modu Ayarı

TV kanalını taramak için **▲ / ▼** düğmelerini kullanarak Anten/Kablo/Uydu yu seçin ve daha sonra düğmesine **【OK】** basarak doğrulayın. “Atla” seçeneğini seçmeniz halinde, kanal taramasını menüde yapmanız mümkündür.

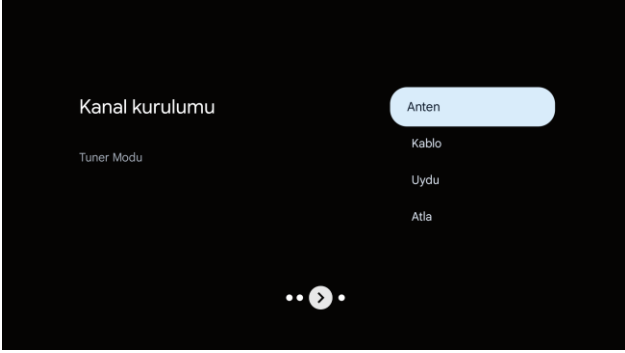

1.9 Ayarların Kontrolü

Lütfen sistem ayarlarında yapılan ayarları doğrulayın ve daha sonra “Şimdi Başla” seçeneğini seçin.



1.10 Otomatik Kurulumların Oynatılması

Bu işlemi kullanarak önerilen uygulamaları kurmayı veya kaldırmayı seçin. “Keşfetmeye Başlayın” seçeneğini seçerek sonraki sayfaya geçin.



ANA SAYFA

2. ANA SAYFA

Başlangıç ayarlarını tamamladıktan sonra, şimdi ekran üzerinden ana sayfaya girecek ya da  düğmesine basarak ana sayfayı görüntüye getireceksiniz.

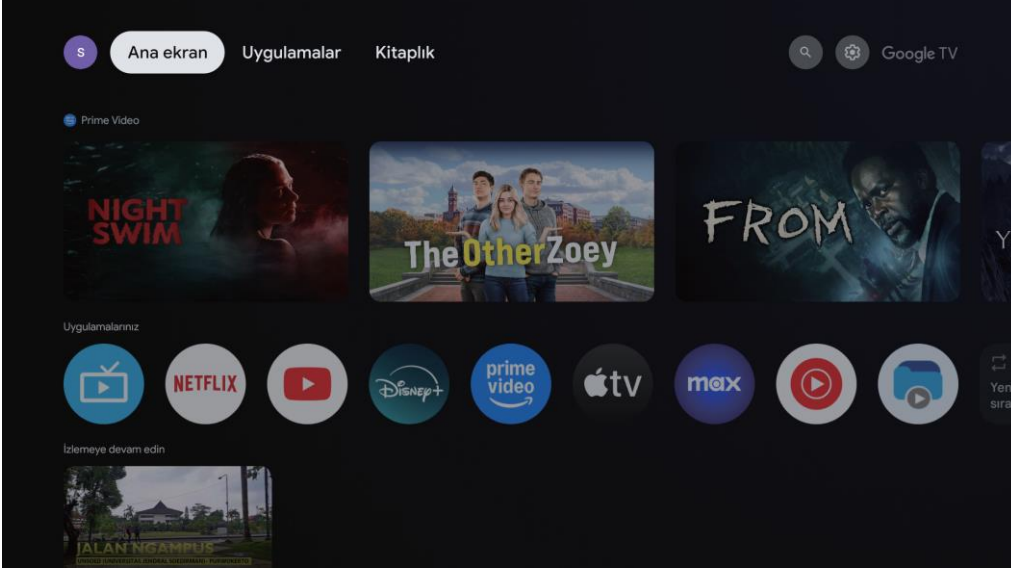

*Bazı ülkelerde ana sayfa ekran kullanıcı arayüzü (UI) yukarıdakinden farklı bir resmi görüntüye getirebilir; lütfen ayrıntılar için ürüne başvurunuz.

1. Sizin İçin

“Sizin İçin” seçeneğini seçerek uygulamalarınız arasında içerik taraması yapın; bunlar size özel olarak akıllıca düzenlenmiştir.

2. Filmler ve Diziler

Neler olup bittiğini canlı olarak izleyin. Filmler ve Diziler, ilgi alanlarınızı yansıtacak şekillerde gruplandırılır. Böylece beğendiğiniz eserlerin keyfine varabilir ve bilinmeyen dünyalarda yolunuzu bulabilirsiniz.

4. Uygulamalar

“Uygulamalar” seçeneğini seçerek bütün uygulamalarınıza erişim sağlayabilirsiniz. Bu satırda, kullanabileceğiniz önceden kurulmuş uygulamaları bulacaksınız.

5. Kitaplık

Burada satın aldığınız ve kiraladığınız içerikleri bulabilir ve listelenen içerikleri TV, mobil cihaz ve ağ üzerinden izleyebilirsiniz.

6. Arama

Kendi sesinizle binlerce film ve diziye ulaşabilirsiniz. İzlemek istediğiniz içeriği hızlıca bulmak için Google’a sorun.

Ayarlar

3. Ayarlar

TV'nizin çeşitli performans özelliklerinin ayarlanmasına olanak tanır.

1. </> düğmesine basarak ekranın sağ üst köşesinde yer alan "Ayarlar" menüsünü seçin.
2. ▲/▼ düğmesine basarak "Ayarlar" menüsünde ayarlamak istediğiniz seçeneği seçin.
3. 【OK】 düğmesine basarak girin.

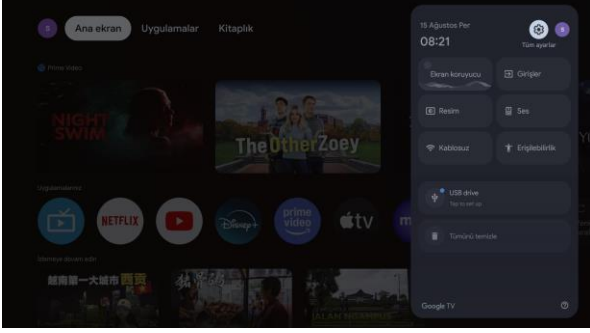

Kanal ve Girişler

Tarama alt menüsünü farklı kanal kurulum modlarına göre görüntüye getirin.

1. ▲/▼ düğmesine basarak "Kanallar ve Girişler"i seçin.
2. 【OK】 düğmesine basarak "Kanallar"a girin, daha sonra ▲/▼ düğmesine basarak kanalların taranacağı Analog, Anten, Kablo, vs.yi seçin.
3. ▲/▼ düğmesine basarak "Girişler"i seçin, 【OK】 düğmesine basarak "Girişler"e girin, daha sonra ▲/▼ düğmesine basarak HDMI1, HDMI2, HDMI3, HDMI4, Kompozit, vs. gibi bir seçim yapın.

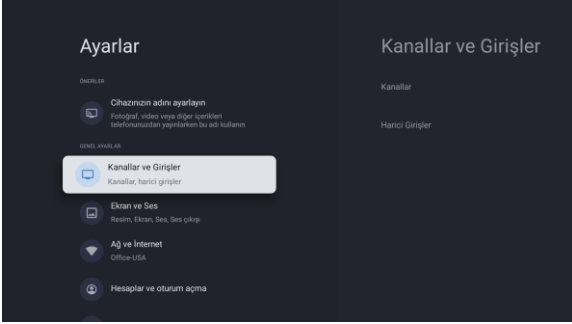

Ağ ve İnternet

Bütün ağ ayarlarını yapın ve bağlantı sorunları yaşıyorsanız bağlantıyı kontrol edin.

1. ▲/▼ düğmesine basarak ayar menüsünde "Ağ ve İnternet" seçimini yapın.
2. ▲/▼ düğmesine basarak şu seçimleri yapın: Wi-Fi/Yeni ağ ekle/Daima uygun tarama/Proxy ayarları/IP ayarları

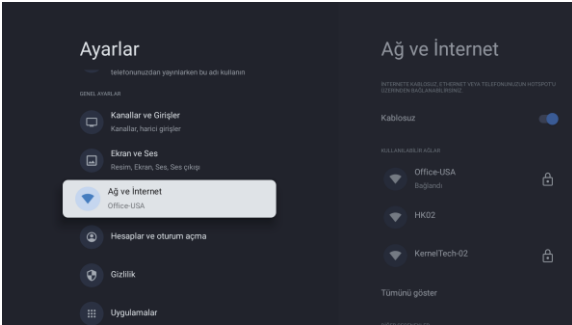

Sistem

1. ▲/▼ düğmesine basarak Hakkında, Tarih ve saat, Zamanlayıcı, Dil, Girişler, Resim, Ses, Google Yardımcısı, Sıfırla ve diğer seçenekleri seçin.
2. 【OK】 düğmesine basarak karşılık gelen alt seçeneğe geçiş yapın.

Ayarlar

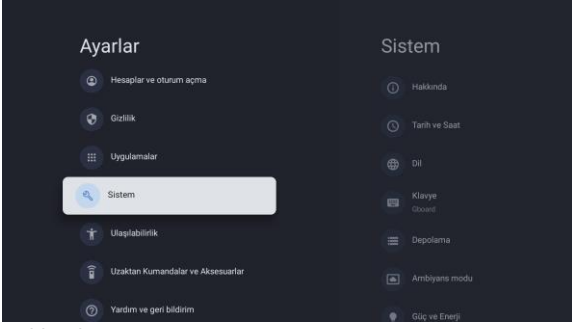

Hakkında

1. ▲/▼ düğmesine basarak Sistem güncelleme, Cihaz adı, Yeniden başlatma, Durum ve daha fazlası gibi ek bilgileri kontrol edin.
2. ← düğmesine basarak bir önceki menüye dönün.
← düğmesine basarak menüden çıkın.

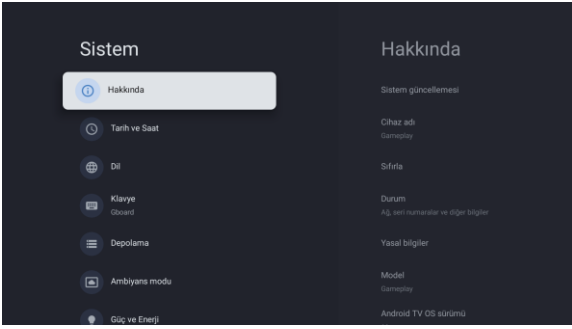

*Yukarıdaki resimler sadece referans amaçlıdır; lütfen ayrıntılar için ürüne başvurunuz.

Fabrika Ayarlarına Dönüş

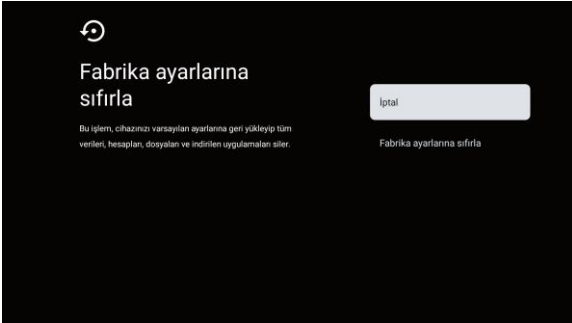

Fabrika ayarları seçilirse, aşağıdakiler dahil olmak üzere bütün veriler cihazınızın dahili depolamasından silinir: Google Hesabınız, sistem ve uygulama veri ve ayarları ve indirilen uygulamalar.



TV Kaynağı Ayarı

4. TV Kaynağı Ayarı

Ana sayfada TV kaynağına girmek için:

1.  düğmesine basarak giriş kaynağını seçin.
2.  düğmesine basın, daha sonra “Kanalları”ı seçin ve “Uygun Yeni Kanal”ı seçerek giriş yapın.

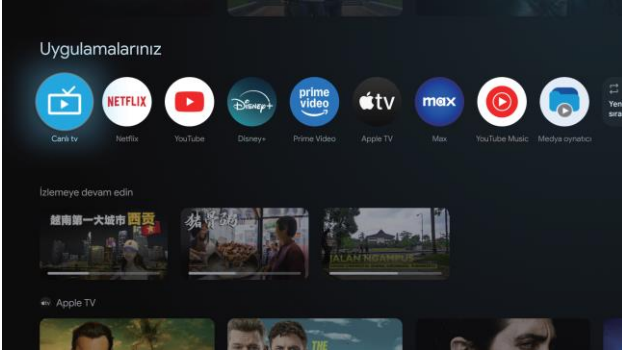

Hesaplar ve Oturum Açma

5. Hesaplar ve Oturum Açma

Uygulamalara erişim sağlamak ve indirmek için, bir Google Hesabında oturum açmanız gerekir.

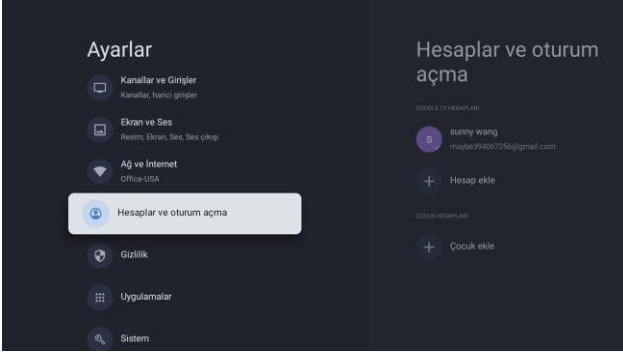

Google Play'i açtığınız zaman, oturum açmanız veya yeni bir hesap oluşturmanız istenecektir.

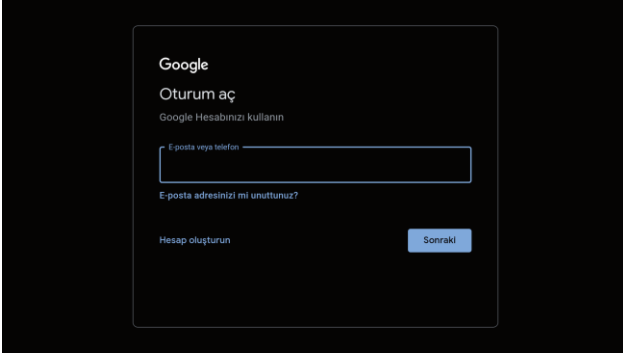

Oturum açtığınızda, aşağıdaki sayfaya girmeniz sağlanır. İndirilebilecek uygulamalara ait listeyi kaydırın veya arama düğmesine gidin ve metin girerek ya da Google Assistant'a sesinizle sorarak arama yapın.

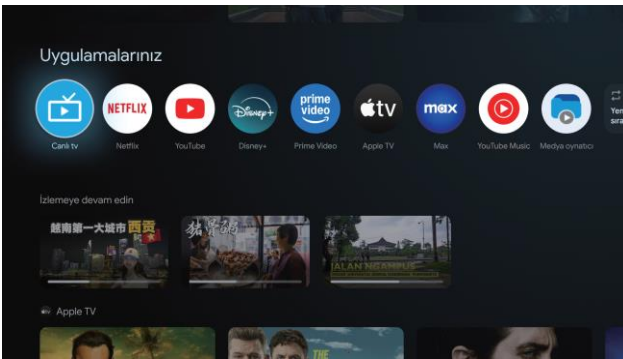

*Yukarıdaki resimler sadece referans amaçlıdır; lütfen ayrıntılar için ürüne başvurunuz.

Yardım

| | |
|--|---|
| Güç yok | <ul style="list-style-type: none">• TV'nin AC kablosunun takılı olup olmadığını kontrol edin. Yine güç yoksa, lütfen fişi çıkarın ve 60 saniye bekledikten sonra tekrar prize takın. Gücü geri açın. |
| Uygun sinyal alınmıyor | <ul style="list-style-type: none">• Bulduğunuz yerin yakınında yüksek binalar veya dağlar varsa, TV'nizde çift veya hayalet görüntüler belirir. Manuel işlem yaparak görüntüyü ayarlayabilirsiniz: Vernier ayarıyla ilgili talimatlara bakın ya da harici antenin yönünü ayarlayın.• Bina içi anten kullanıyorsanız, belirli şartlar altında sinyal almak daha zor olabilir. Optimum sinyal alacak biçimde anten yönünü ayarlayın. Bu ayar sinyal alma düzeyinizi iyileştirmiyorsa, harici antene geçiş yapmak zorunda kalabilirsiniz. |
| Resim yok | <ul style="list-style-type: none">• TV'nin arkasında antenin uygun şekilde bağlanıp bağlanmadığını kontrol edin.• Diğer kanalları görüntüleyerek sorunun varlığını sürdürüp sürdürmediğini kontrol edin. |
| Video sessiz oynatılıyor | <ul style="list-style-type: none">• Ses hacmini yükseltmeyi deneyin.• TV sesinin sessizde olup olmadığını kontrol edin. |
| Ses var, ancak video görüntülenmiyor ya da renk bozukluğu içeriyor | <ul style="list-style-type: none">• Kontrast ve parlaklığı ayarlamayı deneyin. |
| Statik parazit video ve ses kalitesini etkiliyor | <ul style="list-style-type: none">• TV'nin arkasında antenin uygun şekilde bağlanıp bağlanmadığını kontrol edin. |
| Ekran kesik çizgiler var | <ul style="list-style-type: none">• Saç kurutma makinesi veya elektrik süpürgesi, vs. gibi elektrikli cihazlar TV setinizde parazit yapıyor olabilir. Bu cihazları kapatın. |
| Uzaktan kumanda çalışmıyor | <ul style="list-style-type: none">• Uzaktan kumandayı içinde geldiği plastik poşetten çıkardığınızdan emin olun. Kumandayı TV'den daha kısa bir mesafede kullanmayı deneyin. Pillerin yerleşiminin doğru olup olmadığını kontrol edin ya da uzaktan kumandada yeni piller kullanmayı deneyin.• TV birkaç dakika süreyle herhangi bir yanıt almazsa, Standby (bekleme) moduna geçin. |
| Video yok (PC modu) | <ul style="list-style-type: none">• Lütfen kablunun HDMI portuna doğru bağlanmış olup olmadığını ya da kablunun bazı yerlerinin bükülmüş olup olmadığını kontrol edin. |
| Yanıp sönen dikey çizgi (PC modu) | <ul style="list-style-type: none">• Ana menüye girin ve dikey yerleşimi ayarlayarak dikey çizgiyi giderin. |
| Yatay yırtılma (PC modu) | <ul style="list-style-type: none">• Ekranın yatay yerleşimini ayarlayarak varsa yatay çizgileri giderin. |
| Ekran çok parlak veya karanlık (PC modu) | <ul style="list-style-type: none">• Ana menüde parlaklık veya kontrastı ayarlayın. |
| PC yanıt vermiyor | <ul style="list-style-type: none">• PC'nin görüntü çözünürlüğünün TV ile uyumlu bir çözünürlüğe ayarlanmış olup olmadığını kontrol edin. |
| RCA portuna bir cihaz bağlandığında çizgiler beliriyor | <ul style="list-style-type: none">• Kaliteli bir kablo kullandığınızdan emin olun. |
| Sorunların çözülmemesi | <ul style="list-style-type: none">• Güç kablosunu çıkarın, 30 saniye bekleyin ve daha sonra tekrar prize takın. Sorunlar yine varlığını sürdürüyorsa, TV'yi kendi başınıza onarmaya kalkışmayın. Lütfen hizmet merkeziyle irtibata geçin. |

TV'nizi duraklatılmış bir videoya, menü ekranına, vs. ait statik bir resmi gösterir durumda uzun süre bırakmayın; bunu yapmak ekrana zarar verir ve resimde gözle görülür bir iz kalmasına neden olabilir.

Uzaktan Kumanda

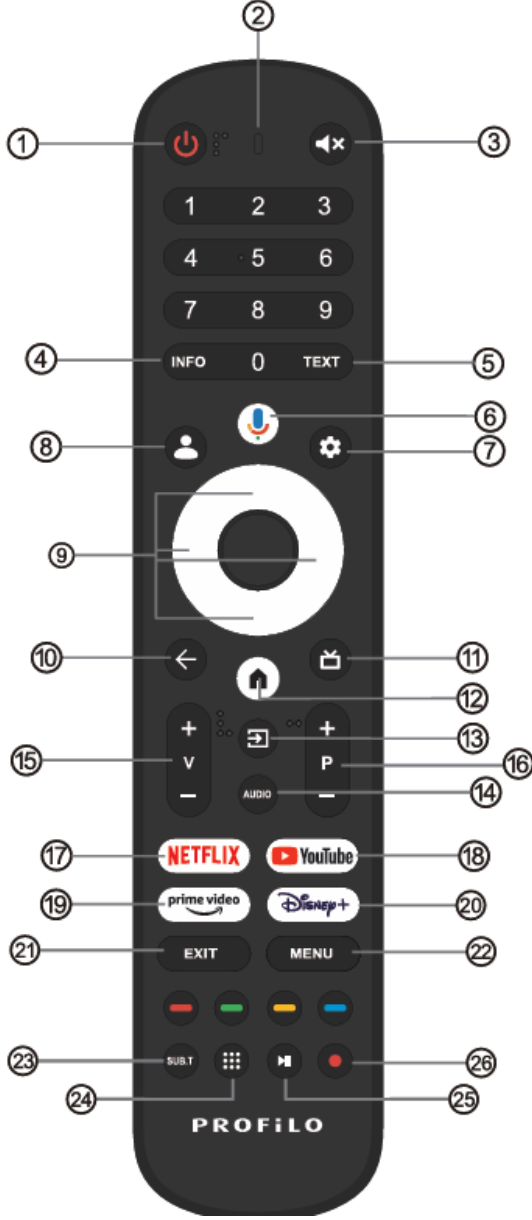

- ① TV'nin açık durum ile bekleme modu arasında geçişi sağlar.
- ② Gösterge ışığı.
- ③ TV'nizin sesini kapatın veya tekrar açın.
- ④ **INFO**: Şu anki saat ve kanal adı gibi mevcut kanal bilgilerini görüntüler.
- ⑤ **TEXT**: Program oynatılırken bu düğmeye basarak Teletext'e geçin.
- ⑥ **Google Assistant**:
TV'nizi sesinizi kullanarak kontrol etmek için Google ile konuşun.
- ⑦ **Ayar**: Ana sayfada, bu düğme "gösterge paneli" işlevini gerçekleştirir. Live TV'de ise, bu düğme "Menü" işlevi şeklindedir.
- ⑧ **Çocuklar**: Çocuk moduna geçişi sağlar.
- ⑨ **Gezinti düğmeleri**: İmleç veya YUKARI/SOL/SAĞ/AŞAĞI.
- ⑩ **Geri**: Bu düğmeye basarak menüler içinde geriye doğru hareket edebilirsiniz.
- ⑪ **Canlı Rehber**: Live TV EPG'yi açar.
- ⑫ Ana sayfa ekranını görüntüye getirir.
- ⑬ **Girişler**: Sinyal kaynağı seçeneklerini Görüntüler/Seçer.
- ⑭ **AUDIO**: Ses Dili listesini görüntüler ve varsa bir ses dilini veya ses formatını seçer (yalnızca bu özelliğe sahip TV programlarında kullanılabilir).
- ⑮ **V+/-**: Bu düğmeye basarak ses düzeyini artırabilir/düşürebilirsiniz.
- ⑯ **P+/-**: Bu düğmeye basarak kanallar içinde tarama yapabilirsiniz.
- ⑰ **NETFLIX**:
Çevrim içi TV dizilerini ve filmleri göstermek için NETFLIX'e bağlanır (İnternet bağlantısı gerektirir).
- ⑱ **YouTube**:
YouTube'a bağlanır (İnternet bağlantısı gerektirir).
- ⑲ **Prime video**: Prime video'ya bağlanır (İnternet bağlantısı gerektirir).
- ⑳ Disney+'a bağlanır (İnternet bağlantısı gerektirir).
- ㉑ **EXIT**: OSD menüsünden çıkışı sağlar.
- ㉒ **MENU**: OSD (Ekran Üstü Görüntü) menüsünü görüntüler.
- ㉓ **SUB.T**: ALT YAZILAR.
- ㉔ **Uygulamalar**: Apps sayfasını açar.
- ㉕ Programı Oynatır/Duraklatır.
- ㉖ **PVR**: Live TV programını kaydeder.

* Google Assistant belirli dillerde ve ülkelerde kullanılabilir değildir. Hizmetlerin mevcudiyeti ülke ve dile göre değişmektedir.

| NO | LIČE | IL | FIRMA UNIVANI | TEU.1 | ADRES |
|----|-----------------|-----------|---|----------------|---|
| 1 | CEHAN | ADAMA | SALIM ELEKTRONIK | (322) 612-3058 | BUDUK KIRIM MAH YALTR CAD NO37/D |
| 2 | SEHAN | ADAMA | EŞH ELEKTRONIK | (322) 725-4000 | MAHTEŞİGAZ MAH 79935 SÖR YAGDINAR APT ALTI |
| 3 | KADIN | ADAMA | AŞANI ELEKTRONIK | (322) 516-6014 | TUHA PAŞA MAH LUSTUN SOK NO 41/B |
| 4 | KARTA | ADAYAMAN | MELAYIM ELEKTRONIK | (466) 725-5935 | KARŞIYAKA MAH SULTAN CAD NO 42 |
| 5 | GÖL BAŞI | ADAYAMAN | ŞAHİN ELEKTRONIK | (466) 782-1005 | AŞAĞI MAH 3 SOK NO 4 |
| 6 | MERZEZ | ADAYAMAN | TEKNIK ELEKTRONIK | (466) 716-1262 | TUĞLUĞUT REİS MAH FEVZİ ÇAMMA CAD NO353/A |
| 7 | BOĞUZVAN | AFON | YAPER ELEKTRONIK | (272) 612-6478 | ULAS SIVAN PAŞA MAH DERE SOK NO 28/A |
| 8 | MERZEZ | AFON | AYN ELEKTRONIK | (272) 215-8001 | DÜLUPINAR MAH BABUĞUTLU VUZBAĞA AĞAÇ CAD NO17/B |
| 9 | MERZEZ | AĞRI | YILDIZ ELEKTRONIK | (472) 215-1310 | LEYLEKPINAR MAH 1703 SOK NO 19 |
| 10 | PAZINOS | AĞRI | GEZME ELEKTRONIK | (472) 616-2321 | ALPAŞAN CAD KILÇ PAŞA II NO 9 |
| 11 | DÖĞRÜBAZI | AĞRI | İBRAHİMOĞLU ELEKTRONIK | (546) 881-8832 | ŞİMEKIA CAD NO164 |
| 12 | DOĞRUBAZI | AĞRI | GÖNÜL ELEKTRONIK | (472) 511-2352 | HAHMEHİMANI MAH ABUL BARI DOĞRUEL CAD NO 39/B |
| 13 | KARABAY | AĞSARAY | GENÇ ELEKTRONIK | (382) 214-0247 | DERE MAH ŞİŞMAN APT NO 2/B |
| 14 | MERZEZ | AĞSARAY | ÖNDER ELEKTRONIK | (358) 212-2388 | GÖKMEĐRESE MAH TORUMUT AŞKAR ERDOĞAN APT NO 11/9/B |
| 15 | BEPZAZAN | ANKARA | UZAY ELEKTRONIK | (312) 763-6053 | BETREYE MAH KAYHAN GÖVE CAD NO 55/A |
| 16 | KOÇ HİSAR | ANKARA | BURAK ELEKTRONIK | (312) 687-7979 | SARAKAYA MAH ANKARA CAD NO 177/1 |
| 17 | ÇANKAYA | ANKARA | BASENT ELEKTRONIK | (312) 343-9944 | ESATÖZ MAH TUNALI HILMI CAD NO37/1 |
| 18 | SIVAN | ANKARA | EĞSALAN TEŞ BİLGİ DAĞITIM MÜZ. İNML ELEKTRONIK SERVİS TIC LTD ŞTİ | (312) 270-0674 | ANDÇEN MAH POLATLI CAD NO 84/B |
| 19 | GÖL BAŞI | ANKARA | İKER DEĞER ELEKTRONIK | (312) 360-4037 | BAKÇE LİBERE MAH 297 SOK NO 2/B |
| 20 | POLATLU | ANKARA | ZİNE ELEKTRONIK | (312) 226-0504 | CUMHURİYET MAH SELÇUK CAD NO 36/C |
| 21 | KUMLUCA | ANTALYA | ŞYAR ELEKTRONIK | (242) 887-8717 | EŞİCİMİNA MAH KAVAKLIYU CAD NO 53/A |
| 22 | KORUKTEPE | ANTALYA | UYUŞ ELEKTRONIK | (352) 526-9442 | KARŞIYAKA MAH İSTİVAL CAD NO53/A |
| 23 | MUDATPAŞA | ANTALYA | TAC ELEKTRONIK | (242) 512-3623 | ŞİHNALLI MAH İSMET GÖŞEN CAD NO50/0A ELIF APT |
| 24 | ALAYANA | ANTALYA | EKOZGÜL ELEKTRONIK | (242) 513-9577 | KARPAŞA MAH BOSTANCI PIRNAH CAD TLBAR APT ALTIN O59/D |
| 25 | MANAVGAT | ANTALYA | MANAVGAT ELEKTRONIK | (242) 746-2990 | YUKARI PAZARCİ MAH 4005 SOK NO 6/21 |
| 26 | SERİK | ANTALYA | BIRBAK ELEKTRONIK | (242) 722-7700 | ORTA MAH İŞER CAD 108/0 SOK NO 6/C |
| 27 | DEĞERME | ANTALYA | DİĞAL ELEKTRONIK | (242) 871-3353 | GÖKBAZI MAH MUSTAFA MASAĞLI CAD BANER ŞHANIZ 201 |
| 28 | ALAYANA | ANTALYA | SİR ELEKTRONIK | (242) 513-1318 | KARPAŞA MAH İZİDER SOK KUTUP APT NO 26/K |
| 29 | KALKAN | ANTALYA | KALKAN ELEKTRONIK | (242) 844-1003 | GÖKBAZI MAH MUSTAFA MASAĞLI CAD BANER ŞHANIZ 201 |
| 30 | MUDATPAŞA | ANTALYA | CAK TELEKTRONIK | (242) 346-7070 | MENTEŞE MAH GÜL SOK NO 48/B İŞ BANKASI Y/1 |
| 31 | ÇİDİR | ARDAHAN | ÖNER ELEKTRONIK | (535) 440-9364 | DEĞER KÖRÜT MAH ARIYER CAD ÇELİCER NİZAR ŞHANIZ 22/A |
| 32 | ABRAYLI | ARTVIN | TEKNIK ELEKTRONIK | (466) 512-7668 | MUSKODAN MAH MUŞA YUŞUĞ CAD SERKİNER SİF A BLOK NO 11 |
| 33 | MERZEZ | ARTVIN | AYIÇ ELEKTRONIK | (466) 212-4179 | NONDU CAD ZİHANT BAKMAŞI KARŞIŞ NO 9/B |
| 34 | ODİM | AYDIN | MEDUSA ELEKTRONIK | (541) 946-8981 | YENİ MAH 82/2 SOK NO 9/B |
| 35 | CİNE | AYDIN | ÖNDER ELEKTRONIK | (256) 711-5501 | HANDABAT MAH 194 SOK NO 11/A |
| 36 | SÖKE | AYDIN | KAYA ELEKTRONIK | (256) 518-6721 | YENİ CAMI MAH DEĞİRMEN CAD NO 21/B |
| 37 | FEELER | AYDIN | ÖNER ELEKTRONIK | (256) 214-8686 | FATİH MAH BİLAL AYDIN BULVNO 92/A |
| 38 | MAZLU | AYDIN | YANIK ELEKTRONIK | (256) 313-3071 | YENİ MAH 163 SOK NO 11/C |
| 39 | BURHANNE | BALIKESİR | BÜŞAK ELEKTRONIK DAVANIKI LTDÜK MAL SAN VE TIC LTD ŞTİ | (266) 422-2106 | MAHMEĐE MAH YAVUZ CAD İNİKLE APT NO 32 |
| 40 | SUSURLUK | BALIKESİR | U ER ÇİHAZ ELEKTRONIK | (266) 865-3369 | BRİHANNE MAH MİLİLLİ KUVVETLER CAD NO 54/F |
| 41 | MERZEZ | BALIKESİR | SARAKAĞR ELEKTRONIK | (266) 244-7072 | EĞE MAH DEĐİRCİLER CAD NO50 |
| 42 | BANDIRMA | BALIKESİR | İLUAN ELEKTRONIK | (266) 714-5859 | BREĞ BAŞI MAH ALI HIKMET PAŞA CAD NO 43/B |
| 43 | EDREMLİ | BALIKESİR | SAGIN ELEKTRONIK | (266) 374-1034 | CAMİASANT MAH 22 SOK NO 4 |
| 44 | BURHANNE | BALIKESİR | SAGIN ELEKTRONIK | (266) 412-9881 | MAHMEĐE MAH KÖMÜRÇÜ GENEL SOK B BLOK NO 5/1 |
| 45 | MERZEZ | BALIKESİR | YILDIZ ELEKTRONIK | (266) 244-8505 | KUYALI MİLİTLE MAH ÇİHAZ BİĞİŞHAN CAD NO 21 33/A |
| 46 | MERZEZ | BALIKESİR | AK ELEKTRONIK | (378) 228-5660 | ONULAK MAH TORCUNOĞLU CAD NO 57 |
| 47 | MERZEZ | BARTIN | YILMAZ ELEKTRONIK | (488) 214-4149 | KÜLTÜR MAH MEĐRETAĞAMA CAD NO 86/C |
| 48 | MERZEZ | BARTIN | BAYBURT SEĐA ELEKTRONIK TIC LTD ŞTİ | (548) 211-2557 | CAMİ KEĐER MAH KURTULUŞ CAD NO 21 |
| 49 | MERZEZ | BİTLİS | GÖÇEN ELEKTRONIK | (535) 545-0214 | SELAHADDİN İYVİL MAH PAZANCI CAD PREŞTİLİVE REİS A BLOK NO 11/B |
| 50 | TAYVAN | BURDUR | TIRŞUL ELEKTRONIK | (374) 827-5835 | AYINUR MAH İSTİVAL CAD KARAKANLI 1 APT ALTI NO 6/A |
| 51 | MERZEZ | BURDUR | SEVİL ELEKTRONIK | (374) 217-2102 | ŞHANİZE MAH ÇEMEL SOK MİŞİNER APT NO 6/1 |
| 52 | MERZEZ | BURDUR | GÜŞEŞ ELEKTRONIK | (248) 234-0721 | NONDU MAH KALEKAR CAD NO 4/1/D |
| 53 | GENİKLİK | BURSA | EMEK TEKNİK SERVİS HİZMETLERİ | (241) 513-3597 | DEĐİMLİBUĞAZI MAH ŞEHİT MEHMETEK SK NO 1/1 |
| 54 | MERZEZ | BURSA | NETİŞYAR TEKNİK SERVİS | (241) 225-4849 | HAHMEHİMANI MAH ENMUTLU SOK MAH YUŞUĞLU APT NO 5 |
| 55 | İNCEÖL | BURSA | AYTAŞLAR TEKNİK SERVİS | (358) 793-9365 | OKHANİZE MAH MEĐRA SOK NO 5/9 |
| 56 | MERZEZ | BURSA | P 5 ELEKTRONİK TANIRI BAKIM SERVİS TIC LTD ŞTİ | (241) 225-4454 | HAHMEHİMANI MAH ENMUTLU SOK NO 27 |
| 57 | MUSTAFA MEĐPAŞA | BURSA | ÇÖĞAN ELEKTRONIK | (241) 612-2179 | ŞEHİT MEH METİN MAH METODANIBARÇAN PAŞA II NO 2 |

| NO | İÇİT | İL | FİRMA ADI | TE-1 | ADRES |
|-----|-------------|------------|--|-----------------|--|
| 58 | BİGA | ÇANAKALE | AYOUL ELEKTRONİK | (532) 130-3882 | SAKARYA MAH. ÇENGEZİPEHLİ CAD. AHMET EKİP PASAJI NO:2 |
| 59 | YALVAÇ | ÇANAKALE | SIVAN ELEKTRONİK | (507) 085-0506 | FATİH MAH. ATATÜRK CAD. NO:12/A |
| 60 | ÇANAKAYA | ÇANAKALE | YÜKSEL ELEKTRONİK | (286) 416-9760 | İSTİKLAL MAH. MERVEYİN SOK. NO:5 |
| 61 | MERKEZ | ÇANAKALE | UĞUR ELEKTRONİK | (286) 214-7711 | İSMEYİLİŞA MAH. NİLÜBAM RIZA SOK. NO:8/4 |
| 62 | GİĞİ BRÜLÜ | ÇANAKALE | ÇANKIRI | (286) 566-8030 | CANKIRI MAH. ÖZLEM SOK. NO:18 |
| 63 | MERKEZ | ÇANAKALE | GÜLER ELEKTRONİK | (376) 213-5712 | BİRDÖN PRAZAR MAH. TAYAR SOK. ULUÇITAN. APT. NO:1/A |
| 64 | ÇORLU | ÇORLU | TEKNİK ELEKTRONİK | (364) 277-3773 | OSMANCIK CAD. FATİH 2 SOK. NO:16/B |
| 65 | ALAYCA | ÇORLU | EROL ELEKTRONİK | (364) 411-4203 | AYHAN MAH. ANAKAR CAD. NO:18 |
| 66 | İSİLİP | ÇORLU | TIYAN ELEKTRONİK | (546) 652-2935 | YENİ CAMI MAH. ESER BİRDÖN PRAZAR NO:3 |
| 67 | OSMANCIK | ÇORLU | BULDUK ELEKTRONİK | (364) 611-3402 | ULU CAMI MAH. MAFER BİRDÖN SOK. NO:15/B |
| 68 | ÇUMELİ | DENDİZ | AYULI ELEKTRONİK | (258) 711-8007 | YENİ MAH. 516 SOK. NO:8/A |
| 69 | AGYAYMA | DENDİZ | KAŞAN BİLGİSAYAR | (533) 469-7487 | AŞAĞI MAHALLE OTO GARAJI ÇI. NO:2 |
| 70 | MERKEZ | DENDİZ | KOÇER ELEKTRONİK | (535) 427-6715 | SAKARYA MAH. SELÇUK CAD. İYAKAĞILAR 5. MENEEZ. NO:108 |
| 71 | MERKEZ | DENDİZ | AYBER ELEKTRONİK | (258) 261-6061 | TUĞRAN MAH. İKÖCETPE CAD. NO:7/A |
| 72 | SARAYÖV | DENDİZ | TEKNİK ELEKTRONİK | (532) 627-6273 | BAGIÇI MAH. İSTASYON CAD. NO:55/A |
| 73 | BEYOĞLU | DIVRIYAKIR | KARREŞLER ELEKTRONİK | (541) 450-2902 | MECİT MAH. İSTASYON CAD. NO:55/A |
| 74 | SIVAN | DIVRIYAKIR | TEKNİK ELEKTRONİK | (412) 711-3232 | MEVLAYA HALİT MAH. DİCLE BULVARI. APT. NO:35/D |
| 75 | BAGLAR | DIVRIYAKIR | MİGA ELEKTRONİK | (412) 234-6272 | ŞEFERİPE MAH. CUMHURİYET SOK. SAĞET APT. NO:1/9 |
| 76 | MERKEZ | ERZİNE | BİS E-LEKTRONİK ELEKTRONİK SAN. TİC. LTD. ŞTİ. | (380) 514-8086 | YULIAR ZARİFPE MAH. ÖNDER CAD. NO:9 TEZELER İSTİS D:2 2880 |
| 77 | MERKEZ | ERZİNE | UL-ELEKTRONİK | (284) 714-0969 | YANCIK SAHİN MAH. TALATPAŞA CAD. ADLI 1. İSTİS NO:114 |
| 78 | MERKEZ | ERZİNE | YILDIZ TELEFİZİYON | (284) 275-5449 | YENİ MAH. ŞEHİT ANABAMA ÜSTEBEN AVDÇ. KAYA SOK. NO:7/B |
| 79 | MERKEZ | ELAZIĞ | KAŞA ELEKTRONİK | (424) 238-1030 | BAGLAR MAH. PAULI CAD. NO:47 |
| 80 | KOVALCIYAR | ELAZIĞ | ÖNER ELEKTRONİK | (424) 611-3449 | ATATÜRK MAH. FEVZİPAŞA CAD. NO:7/E |
| 81 | MERKEZ | ERZURUM | BŞAŞI ELEKTRONİK | (446) 224-1945 | ATATÜRK MAH. FEVZİPAŞA CAD. NO:7/E |
| 82 | AŞKALE | ERZURUM | EMRE ELEKTRONİK | (442) 415-35-69 | İSTANBUL CAD. CAŞI MAH. CAMI SOK. NO:3 |
| 83 | ÖTU | ERZURUM | SİSTEM ELEKTRONİK | (442) 816-2951 | SENEDİK CAD. NO:26/B |
| 84 | YALUĞTEPE | ERZURUM | ERZULUM TEKNİK ELEKTRONİK SAN. VE TİC. LTD. ŞTİ. | (442) 213-2888 | PAZLA MAH. MAH. ŞEREF ERİNDİ CAD. NO:88/A |
| 85 | HİMS | ERZURUM | ERTAN ELEKTRONİK | (442) 511-3399 | YULIAR İKAVBAŞI MAH. CUMHURİYET CAD. ESİR CAŞI SOK. NO:10 |
| 86 | İŞHİR | ERZURUM | EFK ELEKTRONİK | (442) 711-4456 | YENİ MAH. ERZURUM CAD. NO:30 |
| 87 | HORPASAN | ERZURUM | KARAKAYA ELEKTRONİK | (442) 451-3837 | HANCIPE MAH. ZİBEPEZ HANCI CAD. NO:46/A |
| 88 | TEREPAŞI | ERZURUM | ŞEKİŞEHİR | (222) 330-8885 | YENİ MAH. ERZURUM CAD. NO:30 |
| 89 | SIVANCIKAR | ERZURUM | ŞEKİŞEHİR | (222) 711-3542 | HANCIPE MAH. ZİBEPEZ HANCI CAD. NO:46/A |
| 90 | ÇİFTELER | ERZURUM | ŞEKİŞEHİR | (222) 711-3542 | YENİ MAH. ERZURUM CAD. NO:30 |
| 91 | TEREPAŞI | ERZURUM | ŞEKİŞEHİR | (222) 711-3542 | YENİ MAH. ERZURUM CAD. NO:30 |
| 92 | NURDAGI | ERZURUM | ŞEKİŞEHİR | (222) 711-3542 | YENİ MAH. ERZURUM CAD. NO:30 |
| 93 | NİZİP | ERZURUM | ŞEKİŞEHİR | (222) 711-3542 | YENİ MAH. ERZURUM CAD. NO:30 |
| 94 | ŞAHİNBEY | ERZURUM | ŞEKİŞEHİR | (222) 711-3542 | YENİ MAH. ERZURUM CAD. NO:30 |
| 95 | ŞEHİTKAMİL | ERZURUM | ŞEKİŞEHİR | (222) 711-3542 | YENİ MAH. ERZURUM CAD. NO:30 |
| 96 | İSOLHTEPE | ERZURUM | ŞEKİŞEHİR | (222) 711-3542 | YENİ MAH. ERZURUM CAD. NO:30 |
| 97 | GÖBELE | ERZURUM | ŞEKİŞEHİR | (222) 711-3542 | YENİ MAH. ERZURUM CAD. NO:30 |
| 98 | MERKEZ | ERZURUM | ŞEKİŞEHİR | (222) 711-3542 | YENİ MAH. ERZURUM CAD. NO:30 |
| 99 | BULANCIK | ERZURUM | ŞEKİŞEHİR | (222) 711-3542 | YENİ MAH. ERZURUM CAD. NO:30 |
| 100 | KELTİ | ERZURUM | ŞEKİŞEHİR | (222) 711-3542 | YENİ MAH. ERZURUM CAD. NO:30 |
| 101 | YÖRESEOVA | ERZURUM | ŞEKİŞEHİR | (222) 711-3542 | YENİ MAH. ERZURUM CAD. NO:30 |
| 102 | YÖRESEOVA | ERZURUM | ŞEKİŞEHİR | (222) 711-3542 | YENİ MAH. ERZURUM CAD. NO:30 |
| 103 | DOĞRTEPE | ERZURUM | ŞEKİŞEHİR | (222) 711-3542 | YENİ MAH. ERZURUM CAD. NO:30 |
| 104 | İSRENDE RUM | ERZURUM | ŞEKİŞEHİR | (222) 711-3542 | YENİ MAH. ERZURUM CAD. NO:30 |
| 105 | REHANMU | ERZURUM | ŞEKİŞEHİR | (222) 711-3542 | YENİ MAH. ERZURUM CAD. NO:30 |
| 106 | KIRKIMAN | ERZURUM | ŞEKİŞEHİR | (222) 711-3542 | YENİ MAH. ERZURUM CAD. NO:30 |
| 107 | KARAYAYA | ERZURUM | ŞEKİŞEHİR | (222) 711-3542 | YENİ MAH. ERZURUM CAD. NO:30 |
| 108 | KARAYAYA | ERZURUM | ŞEKİŞEHİR | (222) 711-3542 | YENİ MAH. ERZURUM CAD. NO:30 |
| 109 | MERKEZ | ERZURUM | ŞEKİŞEHİR | (222) 711-3542 | YENİ MAH. ERZURUM CAD. NO:30 |
| 110 | MERKEZ | ERZURUM | ŞEKİŞEHİR | (222) 711-3542 | YENİ MAH. ERZURUM CAD. NO:30 |
| 111 | YALVAÇ | ERZURUM | ŞEKİŞEHİR | (222) 711-3542 | YENİ MAH. ERZURUM CAD. NO:30 |
| 112 | YALVAÇ | ERZURUM | ŞEKİŞEHİR | (222) 711-3542 | YENİ MAH. ERZURUM CAD. NO:30 |
| 113 | YALVAÇ | ERZURUM | ŞEKİŞEHİR | (222) 711-3542 | YENİ MAH. ERZURUM CAD. NO:30 |
| 114 | BAYRAMPAŞA | ERZURUM | ŞEKİŞEHİR | (222) 711-3542 | YENİ MAH. ERZURUM CAD. NO:30 |

| NO | İÇİT | İL | FİRMA ADI | TE-1 | ADRES |
|-----|-------------|-----------------|--|-----------------|--|
| 115 | SANİTER | İSTANBUL | EMRE KİUŞ | (212) 262-4239 | BAĞBAVA ÜSTÜ ÇİMİNİRHİTİT MAH.ARAABA YOLU CAD.NO:41/A |
| 116 | FENİK | İSTANBUL | TEKNİK ELEKTRONİK | (216) 491-1828 | BALÇEĞİLENER MAH. ŞEHİT FETHİ MAH. CAD. NO:52 |
| 117 | KÜÇÜKDEMEÇE | İSTANBUL | MURAT TEKNİK ELEKTRONİK | (212) 621-8896 | KEREMERPAŞA MAH. ALI FAHİR SOK. NO:7 |
| 118 | ALİDÜZÜM | İSTANBUL | GÜNGÖRÇAMLIYON OYUN MAKNINILARI DİYARLIKI TÜKETİM MALLARI SAN.VE TIC. LTD.ŞTİ. | (212) 424-3939 | TEYRİZLER MAH. ŞEHİT FERİDİ SOK. NO:14/A |
| 119 | BAYROV | İSTANBUL | YIGİT ELEKTRONİK | (212) 570-0768 | OSMANIYE MAH. CAMI SOK. NO:5/8/A |
| 120 | SANCAKTEPE | İSTANBUL | YIGİT TEKNİK ELEKTRONİK SERVİS HİZM. | (216) 621-1055 | KEMAL TÜRKER MAH. ATATÜRK CAD. EBRU SOK. NO:3/A |
| 121 | SULTANBEYLİ | İSTANBUL | HÜR ELEKTRONİK | (216) 498-8183 | TUĞSUL REİS MAH.FAHİR BULVARI NO:23/9/B |
| 122 | BEYOĞZU | İSTANBUL | EGE ELEKTRONİK | (216) 413-4557 | ÇETİK CAD. NO:21 K |
| 123 | BACAKLAR | İSTANBUL | RA. TEL. ELEKTRONİK SAN. TIC. LTD. ŞTİ. | (212) 434-4423 | SANCAKTEPE MAH.FAHİR CAD. NO:17/A |
| 124 | SİLİVRİ | İSTANBUL | ES ELEKTRONİK | (212) 727-2600 | ALİBEY MAH. AĞSIN SİLİVRİ CAD. SİHİT SOK. NO:11/B |
| 125 | KADIKÖY | İSTANBUL | ŞİHİR ELEKTRONİK İTH. İHR. VE TIC. LTD.ŞTİ. | (216) 362-7262 | TÖNÜZÜ SOK. GİDİRSİYAR MAH. NO:15/A |
| 126 | BACAKSƏHER | İSTANBUL | TEPEL PROJE ÇÖZÜMLER VE ELEKTR SAN. TIC. LTD. ŞTİ. | (212) 809-6262 | POZANCI MAH. NEREMERZ MAH. ÖZEL ÇAMKENT ORMAN KÜLTÜRÜ SOK. NO:29/B |
| 127 | SİSİLİ | İSTANBUL | EGE ELEKTRONİK | (212) 755-9933 | FLA MAH. MEHMETİCİ CAD. BEYZA AP. B. BLOK. NO:35-3/7 |
| 128 | KARABAĞLAR | İZMİR | ALP ELEKTRONİK | (232) 263-0001 | DOĞANAY MAH. SAİM ÇİRCİOĞLU CAD. NO:14/4/A |
| 129 | KARAYAKA | İZMİR | ALP ELEKTRONİK | (232) 372-0201 | 6912 SOKAK NO:2/B DEBERPAZ KARAYAKA/29/M |
| 130 | BAYRAKLI | İZMİR | BORNOVA İH ELEKTRONİK SAN.VE TIC. LTD. ŞTİ. | (232) 348-2000 | MANSURİYE MAH. AKMAKAR CAD. NO:139/A |
| 131 | ÇEŞME | İZMİR | EĞİNGÖR ELEKTR. DAK. TÖK. MAL. İHR. SAN. VE TIC. LTD. ŞTİ. | (232) 712-3014 | 15 ETÜL MAH. 3001 SOK. NO:7/C |
| 132 | BERGAMA | İZMİR | SÖNMEZ ELEKTRONİK | (232) 633-1651 | MALTEPE MAH. İLMAZSOL SOK. NO:1 |
| 133 | MENEMEN | İZMİR | İBRAHİM GÜNDÜZÜ | (232) 831-2513 | KASIMPAŞA MAH. ŞEHİT ALTUĞ KARABULUN CAD. NO:2/3 |
| 134 | KEMALPAŞA | İZMİR | SİSTEM ELEKTRONİK | (232) 878-1992 | MEHMET AKER ERDOY MAH. 172 SOK. NO:21/D |
| 135 | TORBALI | İZMİR | ÖZAYN ELEKTRONİK | (232) 856-6770 | ERÜDÜBÜL MAH. WİTHAYPAŞA CAD. 3028 SOK. NO:6/7 |
| 136 | ODİEMİS | İZMİR | YAMAN ELEKTRONİK | (232) 544-3685 | AMİNCILAR MAH. KÜLTÜR CAD. NO:3/A |
| 137 | URLA | İZMİR | ZAFER ELEKTRONİK | (232) 754-1275 | YENİKENT MAH. 75. YIL CAD. NO:106 |
| 138 | GÖKSUN | KARHİRAMANNAKAS | MARPO ELEKTRONİK | (344) 714 27-40 | BALÇEĞİLENER MAH. 2002 SOK. NO:11/B |
| 139 | DULACIROĞLU | KARHİRAMANNAKAS | PROVER ELEKTRONİK | (344) 311-4385 | İSMEYİTŞA MAH. SEÇKİCİ SİTİSİ GİRİŞ KAT. NO:9/6 |
| 140 | PYZARCI | KARHİRAMANNAKAS | MURAT ELEKTRONİK | (370) 412-6261 | NİĞELTİN AYDIN İNÖNÜ CAD. NO:144/B |
| 141 | ELERİSTAN | KARHİRAMANNAKAS | OUIN ELEKTRONİK | (381) 212-6261 | GİNEŞLİ MAH. ŞEHİT ERKER EREN CAD. NO:9/C |
| 142 | MERKEZ | KARAHAMAM | AYŞE AKOĞTU | (370) 412-9993 | ERBEKÇON MAH. ATATÜRK BULVARI KEKİLİYAN /ŞİRAN/ NO:11:2-113 |
| 143 | MERKEZ | KARAHAMAM | ATÇEKEN ELEKTRONİK | (474) 223-2530 | KAZIM KAMBERER MAH. ŞEHİT NİHAİT ARAMAN CAD. NO:1/B |
| 144 | MERKEZ | KARAHAMAM | KILICÖĞLU ÇAĞRI ELEKTRONİK | (474) 223-2530 | YULUFE PAŞA MAH. KAZIM KAMBERER İHR. ŞİHANLI KATI 1. NO:3/22 |
| 145 | ÇİDE | KASTAMONU | DEMİRTAŞ ELEKTRONİK | (535) 512-9611 | FATİHBEY CAD. NO:29 |
| 146 | TOSYA | KASTAMONU | YAŞAR ELEKTRONİK | (866) 313-6158 | PRİVAZESİ MAH. KUNDURCAKAR ÇARŞISI NO:21/A |
| 147 | MERKEZ | KASTAMONU | ŞİKERİ ELEKTRİK ELEKTRONİK | (866) 222-2142 | CEBRAL MAH. KIRKÇESME SOK. NO:17/B |
| 148 | TAŞKÖYRÜ | KASTAMONU | KOYELEKTRONİK | (866) 417-0086 | TARAYAN MAH. YILDIZSİZ GENİZTÖRE SOK. NO:1/B |
| 149 | DEYERLİ | KASTAMONU | ÇİAAR ELEKTRONİK | (866) 638-2200 | KURTŞEN MAH. KULMANSIZAR CAD. NO:13/A |
| 150 | KOÇSAYMAN | KAYSERİ | MZKAR ELEKTRONİK | (352) 233-6585 | MİMARISIN MAH. TİMUR CAD. SİSİRLİ SOK. NO:7/A |
| 151 | DEVELİ | KAYSERİ | ÇOLAK ELEKTRONİK | (352) 621-2089 | FENESE YAHYI MAH. HADİBEY CAD. NO:146 |
| 152 | MERKEZ | KIRIKKALE | KARŞİSER ELEKTRONİK | (318) 224-4742 | GİZELTEPE MAH. CEVATLIK CAD. NO:4/B |
| 153 | MERKEZ | KIRIKKALE | ÇİMÇET ELEKTRONİK | (288) 214-4214 | KARACİBRAHİM MAH. DEBEŞTÜL GİÇDÜ SOK. NO:3/D |
| 154 | LÜLEBURGAZ | KIRIKKALE | AAVA TEKNİK | (288) 413-2211 | İSTİKLAL MAH. BİRLİK CAD. NO:27-29 DİKE1 |
| 155 | MERKEZ | KİLS | GÜVENCE ELEKTRONİK | (386) 213-7564 | TERME CAD. YOLKANI İŞ HANI NO:15 |
| 156 | MERKEZ | KOÇELİ | KONAK ELEKTRONİK | (348) 814-4276 | ZİZZETİN MİGİN PAŞA MAH. FARKAR SOK. NO:1 |
| 157 | GÖZÜLÜK | KOÇELİ | BİLM ELEKTRONİK | (262) 412-6404 | MERKEZ MAH. ÇİMİNİRHİTİT CAD. NO:55/B |
| 158 | KANDIDA | KOÇELİ | KORFEZ ELEKTRONİK | (262) 551-4321 | AYDINLIK MAH.23 NİSAN CAD. NO:6/A |
| 159 | KÖNEZ | KOÇELİ | KOCCELİM TEKNİK | (262) 279-2691 | BABERROĞS MAH. ÖNEK EMEK BİRLİSİ CAD. NO:145 41700 |
| 160 | İZMİT | KOÇELİ | AK ELEKTRONİK | (262) 643-1736 | MAKROFY MAH. TORAN GİDİRSİ CAD. NO:150/B |
| 162 | SEĞİŞEHİR | KONYA | TOPAK ELEKTRONİK | (332) 582-3377 | SULTAN ORHAN MAH.1110 SOK. NO:2/A |
| 163 | KADAMNAR | KONYA | ÇAMTEPE BİLİŞİM ELEKTRONİK SAN.VE TIC. LTD.ŞTİ. | (332) 755-2233 | HACSOYRETTİ MAH. 209 SOK. NO:11 |
| 164 | AŞEHİR | KONYA | ERCAN ELEKTRONİK | (332) 812-5845 | KALE MAH. İNÖNÜ CAD. NO:34/F |
| 165 | LİGİN | KONYA | PAK ELEKTRONİK | (332) 882-8158 | SEÇKİCİ MAH. İATTI OTOPARK GİRİŞ YÖSÜRTPAZ. SOK. NO:6/A |
| 166 | KARATAY | KONYA | ÖZTEKNİK ELEKTRONİK | (332) 236-4279 | CAMİLİK MAH. NEZARİT BİRLİK CAD. MODERN ÇARŞI NO:1/4/3 |
| 167 | BEŞEŞİR | KONYA | YAZAR ELEKTRONİK | (332) 512-9183 | KARACİBRAHİM MAH. TORU SOK. NO:11/A |
| 168 | KARATAY | KONYA | ÖZEL ELEKTRONİK | (332) 351-4425 | HANO KAF MAH. BAYR SOK. NO:1/C |
| 169 | ÇHRANBEYLİ | KONYA | ÇAĞDAŞ ELEKTRONİK | (332) 673-3442 | İSTANBUL CAD. ŞEHİTŞİRN SOK. NO:5/B |
| 170 | BREĞİLİ | KONYA | BŞAŞAN ELEKTRONİK | (332) 712-2070 | ATÇEKEN MAH. TV CİLER SOK. NO:13 |
| 171 | MERKEZ | KÜTAYHA | ARADAŞLAR ELEKTRİK ELEKTRONİK LTD.ŞTİ. | (274) 224-3337 | BOYACI ALI MAH. HACI MUSTEFA CAD. NO:37/A |
| | | | | | MEDYAN MAH. İNHA PAŞA CAD. NO:5/4/D |

| NO | İÇİT | İL | FİRMA ADI | TE-1 | ADRES |
|-----|------------|----------|--|-----------------|--|
| 172 | SINAV | KUTAYYA | COZUM ELEKTRONİK BİLGISAYAR | (274) 513 8415 | 4 EYLUL MAH. AZERBAIJAN CAD. NO 22/A |
| 173 | MERKEZ | KUTAYYA | ZİVİE ELEKTRONİK | (274) 216-7648 | MEDYAN MAH. İNŞİFAŞAĞI CAD. BERKENT APT. ALTI. BLOK NO:128 |
| 174 | MERKEZ | MALATYA | ÖZTÜRK ELEKTRONİK | (422) 324-3332 | SAK KÖYÜ MAH. BOZTEPE CAD. NO 4/A |
| 175 | DOĞANŞEHİR | MALATYA | DOĞANŞEHİR ELEKTRONİK | (541) 537-4843 | YENİ MAH. İNÖZ CAD. NO 9/5 |
| 176 | SOKA | MANİSA | İDİL ELEKTRONİK | (256) 613-5745 | KURTULUŞ MAH. YERLİSİ TUNA SOK. NO 20 |
| 177 | SALUHLU | MANİSA | GÜNDEM ELEKTRONİK | (256) 714-6219 | ZAFER MAH. BELEDİYE CAD. NO 14/B |
| 178 | ALAYŞEHİR | MANİSA | ÜÇLER ELEKTRONİK | (256) 653-4271 | BİR EYLUL MAH. İLLİ EĞİTİM K. CAD. NO 34/A |
| 179 | ŞEHZADELER | MANİSA | İTİFAK SERVİS HİZMETLERİ ELEKTRONİK LTD. ŞTİ | (256) 322-0544 | LUTU MAH. İZMİR CAD. 1817 SOK. NO 209/A |
| 180 | KULA | MANİSA | PRATİK ELEKTRONİK | (256) 816-2498 | KENAN EREN MAH. HANCIHALI CAD. NO 30 |
| 181 | HARBIŞAR | MANİSA | BERKAY BİLİŞİM | (256) 414-4747 | PAZARBAŞI MAH. 16. SOK. NO:63 |
| 182 | DERİK | MARDİN | DİTAL ELEKTRONİK | (544) 440-2323 | KALE MAH. DİVAZBAKIR CAD. DEHAZET APT. ALTIN O:5 |
| 183 | MUSAYINI | MARDİN | HARMAN ELEKTRONİK | (543) 505-4971 | ŞEHADİNDİNE EYÜBİ MAH. MİDİYAT YOLU CAD. NO 21 |
| 184 | VEHŞİŞEHİR | MARDİN | BİDÖN ELEKTRONİK | (482) 415-6198 | NİHA MAH. YENİ DEVLET HAŞİMİYE S/VAHİ DÖNME S/ADER APT. ALTI NO:17 |
| 185 | MİDYAT | MARDİN | HACİBEY ELEKTRONİK | (552) 455-8000 | ULUCAMALI MAH. 1399 SOK. NO:1 |
| 186 | VEHŞİŞEHİR | MARDİN | ÖZDURU ELEKTRONİK | (324) 325-8838 | GAZİ MAH. 1315 SOK. NO:10/A |
| 187 | MİT | MERSİN | DİTAL ELEKTRONİK | (324) 774-6564 | DOĞANCI MAH. HİKİMET CAD. NO 23/B |
| 188 | SİLİFİYE | MERSİN | ÜÇEL ELEKTRONİK | (324) 714-9599 | SARAY MAH. İNÖZ CAD. NO 277/C |
| 189 | FERİDÜL | MERSİN | ERDEMİL ARAÇ ELEKTRONİK | (324) 515-1910 | ADIBEY MAH. KIZIM KAMBERER CAD. 10 SOK. NO 5/F |
| 190 | TARSAUS | MERSİN | TEKİRİK S ELEKTRONİK | (324) 627-2929 | AYIT MAH. MENHAZ AĞE RİSVOY CAD. PEREL APT. ALTI NO 25/2/E |
| 191 | ANAMUR | MİĞLA | KORNAZ ELEKTRONİK | (324) 814-9193 | SARAY MAH. AKDENİZ CAD. NO 55 |
| 192 | BODURLU | MİĞLA | FERAY ELEKTRONİK | (252) 882-6336 | YALIMAH. HÜNERİT CAD. NO 9/1 |
| 193 | FETHİYE | MİĞLA | AYDIN ELEKTRONİK | (252) 614-1933 | İNÖZ BULVARI YILMAZLAR APT. NO 11/8 |
| 194 | ORFACA | MİĞLA | AKAR ELEKTRONİK | (252) 282-5897 | SOSGİKLÜV SOK. NO:5 |
| 195 | MILAS | MİĞLA | UZAY ELEKTRONİK | (252) 512-4517 | CUMHURİYET MAH. GİNEŞ SOKAK NO:9 |
| 196 | MAĞMARIŞ | MİĞLA | VIŞYON ELEKTRONİK | (252) 413-3534 | TEPE MAH. YENİ YOL CAD. NO 63/2/D |
| 197 | BODURLU | MİĞLA | COŞKUN ELEKTRONİK | (252) 212-4803 | ORHANİYE MAH. PZAR SOK. ÜŞEYİN ÖZTÜRK APT. NO 14/C |
| 198 | BODURLU | MİĞLA | SERİN ELEKTRONİK | (252) 313-4812 | ULURCA MAH. ÜÇKUYULAR CAD. NO 44/B |
| 199 | MERKEZ | MİĞLA | HŞMİNOĞULLAR ERGİ ELEKTRONİK | (486) 212-8880 | BELEDİYE CAD. NO 20/2 |
| 200 | MAZIZGİT | MİĞLA | BRAYT ELEKTRONİK | (486) 511-3029 | SAĞLIKBAĞI MAH. POSTANE CAD. NO 13 |
| 201 | VAZİT | MİĞLA | AN ELEKTRONİK | (486) 711-2180 | KÜLTÜR MAH. ALTINDIK CAD. KÖK HOTEL ALTI NO:1 |
| 202 | MERKEZ | NEŞEHİR | SİSTEM ELEKTRONİK | (384) 212-7722 | CAMİLİ CEMT. MAH. BELEDİYE CAD. NO 57 |
| 203 | MERKEZ | NİĞDE | İSPEK ELEKTRONİK | (384) 232-2889 | ESERBEY MAH. VİRİT SOK. NO 4/B |
| 204 | FATSA | ORDU | KARPA ELEKTRONİK | (452) 423-6761 | İMİP MAH. İNÖZ SOK. NO 18/A |
| 205 | ÜNVE | ORDU | ÖNEŞAN ELEKTRONİK | (452) 323-2324 | KALEEREN MAH. BÜYÜK CAMI CAD. NO 9/1 |
| 206 | AATINDURU | OSMANİYE | ULUVI BİLİŞİM VE TEKNİK HİZMETLER | (452) 777-5555 | SANİRE MAH. FATMA HATUN SOKAK NO:44 |
| 207 | KABRULU | OSMANİYE | ZAVACI ELEKTRONİK | (328) 717-4601 | AYDINLIK CAD. TORUNOĞLU APT. ALTI NO 9/A |
| 208 | DUDUÇ | OSMANİYE | KÖSEDOĞU ELEKTRONİK | (328) 876-2363 | CUMHURİYET MAH. HENEFATUN SOK. NO 14 |
| 209 | MERKEZ | OSMANİYE | DURSUN ELEKTRONİK | (328) 813-1340 | CUMHURİYET MAH. KIZIM KAMBERER CAD. 50/1. SİTESİ NO 37/3 C BLOK |
| 210 | FIRIKLU | RIZE | ÖZ ELEKTRONİK | (464) 511-2801 | SARIP SABANCI CAD. NO 50 |
| 211 | MERKEZ | RIZE | SAHİ ELEKTRONİK | (464) 214-2034 | BEYAZ ORHON MAH. HANİME N. SOK. SAHİL DAMI KAĞIŞI NO 6/A |
| 212 | PZAZAR | RIZE | YENİÇAĞ ELEKTRONİK | (464) 612-2169 | KARADÖZ CAD. NO 50 |
| 213 | ADAMPZARI | SAKARYA | SAKARYA MERKEZ ELEKTRONİK | (264) 277-2212 | ORTA MAH. ANKARA CAD. NO 32 |
| 214 | HEROŞ | SAKARYA | ELEKTRONİK HEDİK | (264) 614-5092 | BERBEROĞAZI MAH. ALP ARSLAN TIRİŞES CAD. NO 18/A |
| 215 | ÇARŞANBA | SAKARYA | AYKUL ELEKTRONİK | (382) 800 90 02 | DEĞİRMENBAŞI CAD. NO 7/1/A |
| 216 | MERKEZ | SAKARYA | MARCO SİSTEM ELEKTRONİK SERVİS VE TIC. LTD. ŞTİ. | (382) 431-0846 | ULUĞUZ MAH. 100 YIL BULVARI NO 38 |
| 217 | BARFA | SAMSUN | SERKEZ ELEKTRONİK | (382) 442-4289 | HANCI MAH. NAHİ HACINAHİT SOK. NO 13/E |
| 218 | VEZİROĞLU | SAMSUN | MERKEZ ELEKTRONİK | (544) 673 14 41 | PAZEL ANİT EYÜB MAH. SİTİRLİ CAD. NO 1 |
| 219 | MERKEZ | SAMSUN | EMİN ELEKTRONİK | (388) 613-1771 | YALIMAH. HACI AHMET FERİD CAD. NO 27/B |
| 220 | AYVAÇAT | SİĞIR | ÖZEL YOL ELEKTRONİK | (388) 315-2164 | CAMİLİ KEİR MAH. SAKAÇOĞLU SOK. NO 31/1 |
| 221 | BOYACI | SİĞIR | TOPALOĞLU ELEKTRONİK | (388) 718-2125 | CAMİLİ KEİR MAH. SAKAÇOĞLU CAD. NO 77/C |
| 222 | GEZEZE | SİĞIR | EV ELEKTRONİK | (388) 323-7333 | ÇARŞI MAH. GENELAK OSMAN İYİMAMOĞLU CAD. NO 77/C |
| 223 | SARINSA | SİĞIR | ERAY ELEKTRONİK | (386) 512-6533 | YENİ MAH. ULUCAMALI CAD. NO. 41/A |
| 224 | MERKEZ | SİĞIR | CAN ELEKTRONİK | (386) 223-0015 | YİĞİTİR MAH. BÜYÜK KIZANCIĞLAR CAD. ARABUŞLU APT. NO 6/A |
| 225 | MERKEZ | SİĞIR | 9İN ELEKTRONİK | (386) 223-6562 | FERİD BEY MAH. SAKAÇOĞLU CAD. NO 31/A |
| 226 | DİVAĞI | SİĞIR | AYDIN ELEKTRONİK | (386) 418-1570 | BELEDİYE SİTESİ NO 31 |
| 227 | SIVİREK | SİĞIR | AYDIN TAMBAYAT TEKNİK SERVİS | (414) 522-2800 | YENİŞEHİR MAH. PROF. DR. KAMİL TÜRKAN BULVARI NO 14/4/B |
| 228 | EYVAZİBE | SİĞIR | KARADÖZ TEKNİK | (542) 462-4363 | SİĞIR MAH. SAHİL MAH. SİLİFİYAR SAHİ CAD. NO 69/6/A |

| NO | İLÇE | İL | FİRMA ÜNVANI | TEB.1 | ADRES |
|-----|---------------|-----------|---|-----------------|---|
| 229 | SİĞIRCI | ŞANLIURFA | YAVUZ ELEKTRONİK | (414) 6111-7845 | 11 NISAN CAD KULÇİ SENEVA ALTI NO:107 |
| 230 | HALILİVE | ŞANLIURFA | KIŁIÇ TEKNİK | (414) 3115-6543 | VEYSEL KARANI MAH. 340. SOK. HANCIHANLIŞA. APT NO:17/11 |
| 231 | CIĞRE | ŞIRNAK | BOTAN ELEKTRONİK | (486) 616-7221 | ALIBYI MAH. BELLEDİYE CAD. ÇİREK. MÖZESİ BİTİŞİĞİ NO:7/8 |
| 232 | SİĞIRCI | ŞIRNAK | FERTAN ELEKTRONİK | (486) 518-6769 | ÇİDİ MAH. KIBRIS CAD. NO:32 |
| 233 | ÇERKEŞZÖY | TEHRİBANĞ | YAPMA ELEKTRONİK | (536) 788-7845 | GAZİ OSMAN PAŞA MAH. SEZİR SOK. NO:11-13A |
| 234 | SÜLEYMANPAŞA | TEHRİBANĞ | ZEMİN ELEKTRONİK SÖYLA HİZMETLER Pazarlama ŞM.VETİC.LTD.ŞTİ | (282) 760-1010 | ERTÜRKÜLÜ MAH. DEMİR SOK. NO:35/1 |
| 235 | ÇORLU | TEHRİBANĞ | İZMİR ELEKTRONİK | (543) 514-5249 | REŞADİ MAH. DANIŞMENDİ GAZİ BULVARI NO:20/8 |
| 236 | NİKSAR | TOKAT | ANIT ELEKTRONİK | (356) 653-2989 | ERTÜRKÜLÜ GAZİ MAHALİSİN DİRTİS CAD. NO:27/8-103 |
| 237 | ERBAAB | TOKAT | AHS TEKNİDOLU | (356) 715-4488 | CEYLAN ŞEHİT SEMİH BALABAN CAD. NO:1/A |
| 238 | ZİLE | TOKAT | ERŞİN TEKNİK | (356) 3117-8286 | YEŞİL İMAK MAH. ÇEĞENİSTAN BULVARI ELER KÜŞAŞI APT. NO:3/3 |
| 239 | KARABAT | TRABZON | ÇÖBANOĞLU ELEKTRONİK | (462) 218-1115 | MALİ EĞREMLİK CAD. NO:19 |
| 240 | AĞCARBAŞI | TRABZON | ŞİRİNİ ELEKTRONİK | (462) 321-1627 | ÇARŞI MAH. ŞAHİNKAVA SOK. NO:5/8 |
| 241 | MERKEZ | TRABZON | TRABZON MERKEZ ELEKTRONİK | (462) 321-8801 | FATİH MAH. SAHİL CAD. NO:7/A |
| 242 | BESHOZLU | TRABZON | MERDÜL ELEKTRONİK | (462) 221-3335 | MERKEZ MAH. 1. NOLU BUKLUM SOK. NO:11/8 |
| 243 | BARKUL | TRABZON | ÇEKER ELEKTRONİK | (462) 721-3335 | ŞEHİT KEMAL MAH.1. BAV SOK. NO:7/A |
| 244 | MERKEZ | USAK | YAMALI ELEKTRONİK | (276) 227-4717 | ŞEHİT ÇAKMAK MAH.1. NOLU SOK. NO:7/A |
| 245 | BASKALE | VAN | ÖZER ELEKTRONİK SOĞUTMA | (432) 651-3411 | ŞEHİT KEMAL AYDIN CAD. KOCADİĞİ SOK. NO:7/A |
| 246 | İPEYROLU | VAN | NEDİM ELEKTRONİK | (432) 212-0598 | YALNIZHALI BEY MAH. KEŞİŞA YOLU SOK. VAN CİTYEREDİKANIS NO:27/E |
| 247 | FERGİS | VAN | YANKI ELEKTRONİK | (423) 354-2996 | NOLU CAD. NO:10 |
| 248 | MERKEZ | YAĞOVA | UZMAN ELEKTRONİK | (226) 812-8474 | CUMHURİYET CAD. YILDIZ SOK. NO:11 |
| 249 | MERKEZ | YOZGAT | ERANCI ELEKTRONİK | (354) 217-6059 | AŞAĞI NOLU MAH. YENİ BELLEDİYE İŞHANI NO:5 |
| 250 | ARABGAZİDENLİ | YOZGAT | GOZDE ELEKTRONİK | (354) 314-4300 | AHİSANI MAH. İSTİKAL CAD. NO:76/C |
| 251 | DEYREK | ZONGULDAK | İNTEL ELEKTRONİK | (372) 556-8075 | ESKİ MAH. YARPAK SOK. NO:3/A |
| 252 | EREGLİ | ZONGULDAK | ÖZDEMİRLER TV | (372) 316-7044 | ÇETİN APARTAN BULVARI NO:7/8 |
| 253 | ÇANCIYAMA | ZONGULDAK | OSGÜR BİLİŞİM VE TEKNİDOLU HİZMETLERİ | (372) 615-0001 | ÇAY MAHALİSİNDEKİ BULVARI ATILDIR İS. MERKEZİ NO:7 |
| 254 | MERKEZ | ZONGULDAK | AYGÜN | (372) 251-3117 | MERSİTLİ BEY MAH. KADIRGA CAD. ÇAMIR APT. NO:37/8 |
| 255 | MERKEZ | ZONGULDAK | EMER ELEKTRONİK | (372) 251-6731 | TEBAKİ MAH. CUMHURİYET CAD. PAHİL A.Ş. MERKEZİ ZEMİN KAT NO:3 |

Garanti Şartları

GARANTİ ŞARTLARI

"28.11.2013 tarih ve 6502 sayılı Tüketicinin Korunması hakkında Kanuna ve bu Kanunda atıfta bulunulan Yönetmeliklere uygun olarak hazırlanmıştır."

- 1- Garanti süresi, malın Tüketicie teslim tarihinden itibaren başlar ve 2 YIL dır.
- 2- Bu malın bütün parçaları dahil olmak üzere tamamı garanti kapsamındadır.
- 3- Malın garanti süresi içerisinde arızalanması durumunda onarımda geçen süre garanti süresine eklenir. Malın onarım süresi en fazla 20 iş günüdür. Bu süre, garanti süresi içerisinde mala ilişkin arızanın yetkili servis istasyonuna veya satıcıya bildiri tarihinde, garanti süresi dışında ise malın yetkili servis istasyonuna teslim tarihinden itibaren başlar. Malın arızasının 10 iş günü içerisinde giderilememesi halinde, üretici veya ithalatçı; malın tamiri tamamlanıncaya kadar, benzer özelliklere sahip başka bir malı tüketicinin kullanımına tahsis etmek zorundadır.
- 4- Garanti uygulaması sırasında değiştirilen malın garanti süresi, satın alınan malın kalan garanti süresi ile sınırlıdır.
- 5- Ücretsiz onarım ve değiştirme yükümlülükleri aşağıdaki durumlarda ortadan kalkar:
 - a. Malın Tanıtım ve Kullanım kılavuzunda veya ekinde belirtilen yöntemlere veya koşullara aykırı bir şekilde kullanılmasından dolayı arızalanması durumunda,
 - b. Malın yetkili olmayan kimseler ve/veya onarım atölyeleri tarafından daha önceden onarımının yapıldığı veya açıldığı belirlenmesi durumunda,
 - c. Malın Promarket Yetkili Servislerinin bilgisi dışında uygun olmayan gerilimde veya hatalı elektrik tesisatı ile kullanılması durumunda,
 - d. Malın seri numarası tahrip edilmişse veya sökülmüşse,
 - e. Arıza veya hasar, Promarket Dış Tic. A.Ş.'nin sorumluluğu dahilinde olmayan nakliyesi sırasında oluşmuşsa,
 - f. Malın dış yüzeylerinin Tüketici sorumluluğu içerisinde hasar görmesi durumunda,
 - g. Firmamız ve Yetkili Servislerimiz dışında bir yerden satın alınmış ve ürün ile birlikte kullanılabilen aksesuar veya diğer cihazların yol açtığı arızalar durumunda,
 - h. Yangın, yıldırım, sel, deprem vs. gibi doğal afetlerden oluşan arızalar ve hasarlar durumunda,
 - i. Malın, elektronik aksamının Tüketici sorumluluğunda sıvı teması nedeniyle hasar görmesi durumunda.

6- Malın ayıplı olduğunun anlaşılması durumunda tüketici, 6502 sayılı Tüketicinin Korunması Hakkında Kanununun 11. Maddesinde yer alan:

- Satılanı geri vermeye hazır olduğunu bildirerek sözleşmeden dönme,
- Satılanı alıkoyup ayıp oranında satış bedelinden indirim isteme,
- Aşırı bir masraf gerektirmediği takdirde, bütün masrafları satıcıya ait olmak üzere satılanın ücretsiz onarılmasını isteme,
- İmkan varsa, satılanın ayıpsız bir misli ile değiştirilmesini isteme,

Seçimlilik haklarından birini kullanabilir. Satıcı tüketicinin tercih ettiği gibi bu talebi yerine getirmekle yükümlüdür.

7- Tüketicinin, 6502 sayılı Tüketici Kanununun 11 inci maddesinde yer alan seçimlik haklarından ücretsiz onarım hakkını seçmesi durumunda satıcı; işçilik masraf, değiştirilen parça bedeli ya da başka herhangi bir ad altında hiçbir ücret talep etmeksizin malın onarımını yapmak veya yaptırmakla yükümlüdür. Tüketici, ücretsiz onarım hakkını üretici veya ithalatçıya karşı da kullanabilir. Satıcı, üretici ve ithalatçı, tüketicinin bu hakkını kullanmasından müteselsilen sorumludur.

8- Tüketicinin, ücretsiz onarım hakkını kullanması halinde malın;

- Garanti süresi içinde tekrar arızalanması,
- Onarım için gereken azami sürenin aşılması,
- Onarımının mümkün olmadığı, yetkili servis istasyonu, satıcı, üretici veya ithalatçı tarafından bir raporla belirlenmesi durumlarında; tüketici malın bedel iadesini, ayıp oranında bedel indirimini veya imkan varsa malın ayıpsız misli ile değiştirilmesini satıcıdan talep edebilir. Satıcı, tüketicinin talebini reddedemez. Bu talebin yerine getirilmemesi durumunda satıcı, üretici ve ithalatçı müteselsilen sorumludur.

9- Tüketicinin malı tanıtma ve kullanma kılavuzunda yer alan hususlara aykırı olarak kullanmasından kaynaklanan arızalar garanti kapsamı dışındadır. Arızalarda kullanım hatasının bulunup bulunmadığının, yetkili servis istasyonları, yetkili servis istasyonunun mevcut olmaması halinde sırasıyla; malın satıcısı, ithalatçısı veya üreticisinden birisi tarafından mala ilişkin azami onarım süresi içerisinde düzenlenen raporla belirlenmesi ve bu raporun bir nüshasının tüketiciye verilmesi zorunludur. Tüketiciler, bu maddede belirtilen rapora ilişkin olarak bilirkişi tarafından tespit yapılması talebiyle uyuşmazlığın parasal değerini dikkate alarak tüketici hakem heyetine veya tüketici mahkemesine başvurabilir.

10- Tüketici, garantiden doğan haklarının ile ilgili olarak çıkabilecek uyuşmazlıklarda yerleşim yerinin bulunduğu veya tüketici işleminin yapıldığı yerdeki Tüketici Hakem Heyetine veya Tüketici Mahkemesine başvurabilir.

11- Satıcı tarafından bu garanti belgesinin verilmemesi durumunda tüketici, Ticaret Bakanlığı Tüketicinin Korunması ve Piyasa Gözetimi Müdürlüğüne başvurabilir"

PROFİLO

Profilo Çađrı Merkezi

0216 256 57 87

EEE Yönetmeliđine Uygundur

Kullanım Ömrü 10 Yıldır

İthalatçı Firma : Promarket Dış Ticaret A.Ş.
Fatih Sultan Mehmet Mahallesi Aheste Sokak
No:7 K:9 D: 26 Ümraniye / İstanbul Posta Kod : 34771
Tel: 0216 612 93 65
Fax: 0216 612 93 79

