

PROFİLO

TELEVİZYON

TÜRKÇE TANITIM ve KULLANIM KILAVUZU

Cihazı kullanmadan önce dikkatle okuyunuz!

75PA725EQG

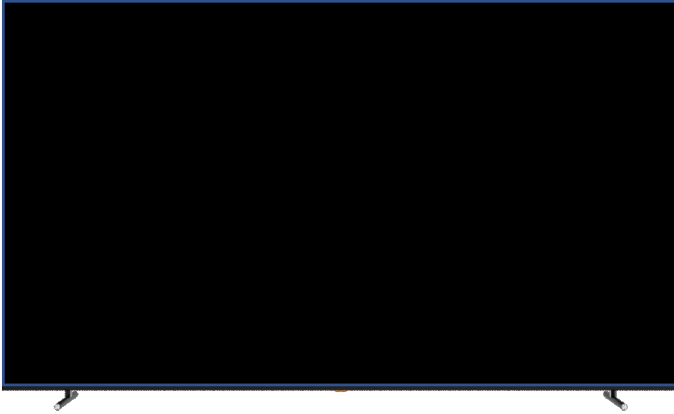

İçindekiler

Güvenlik Bilgileri	1
Önemli Güvenlik Önlemleri	1
TV Düğmeleri ve Terminal Arayüzü	2
Harici Cihaz Bağlantı Diyagramı	2
TV Kurulumu ve Bağlantısı	3
TV Sehpası Kurulumu Talimatları	3
OSD	4
1. Başlangıç Ayarları	4
2. Ana Sayfa	8
3. Ayarlar	9
4. TV Kaynağı Ayarı	11
5. Hesaplar ve Oturum Açma	12
Yardım	13
Özellikler	14
Uzaktan Kumanda	15

Güvenlik Bilgileri



Eşkenar üçgen içindeki ünlem işareti, önemli çalıştırma bilgilerinin cihazla birlikte verilen literatürdeki varlığı konusunda kullanıcıyı uyarmayı amaçlamaktadır.



Uyarı
Eşkenar üçgen içindeki ok başlı şimşek sembolü, kişilerde elektrik çarpması riskini oluşturmak için yeterli büyüklüğe sahip olabilecek yalıtımsız tehlikeli voltajın ürün mahfazası içindeki varlığı konusunda kullanıcıyı uyarmayı amaçlamaktadır.

DİKKAT

**ELEKTRİK ÇARPMASI RİSKİ
AÇMAYIN**

Bu ürünün çalıştırılmasında yüksek voltajlar kullanılmaktadır. Elektrik çarpması riskini azaltmak için, dolabın kapağını çıkarmayın ve servis işlemlerini vasıflı servis personeline bırakın.

Zararlı elektrik çarpmalarına yol açacak herhangi bir TV değişikliği veya kaba ayarıyla ilgili olarak, makineyi açmaya kalkmayın; sistemin elden geçirilmesi için müşteri iletişim merkezine başvurulmalıdır.

Önemli Güvenlik Önlemleri

- 1) Bu talimatları okuyun. 2) Bu talimatları saklayın. 3) Bütün uyarılara kulak verin. 4) Bütün talimatlara uyun.
- 5) Bu cihazı suyun yakınında kullanmayın. 6) Yalnızca kuru bezle temizleyin.
- 7) Hiçbir havalandırma açıklığını tıkamayın. Üreticinin talimatlarına uygun olarak kurun.
- 8) Radyatör, ısı düzenleyici, soba veya ısı üreten diğer cihazlar (amfiler dahil olmak üzere) gibi herhangi bir ısı kaynağının yakınına kurmayın.
- 9) Güvenlik amaçlı polarize veya topraklı tip fişin bu özelliğine zarar vermeyin. Polarize fiş, biri diğerinden daha geniş iki kanada sahiptir. Topraklı tip fiş ise, iki kanada ve üçüncü bir topraklama ucuna sahiptir. Geniş kanat veya üçüncü uç güvenliğinizi için temin edilmiştir; temin edilen fiş prizimize uymuyorsa, bu eski tip prizi değiştirmek için bir elektrikçiye başvurun.
- 10) Güç kablosunu özellikle fişlerde, kolay kullanım duvarlarında ve cihazdan dışarı çıktığı konumlarda üzerine basılması veya sıkışması durumuna karşı koruyun.
- 11) Yalnızca üretici tarafından belirtilen ekleri/aksesuarları kullanın.
- 12) Yalnızca üretici tarafından belirtilen veya cihazla birlikte satılan tekerlekli sehpa, sehpa, üç ayak, braket veya masayla birlikte kullanın. Tekerlekli sehpa kullanılması halinde, sehpa/cihaz kombinasyonunu dikkatlice hareket ettirerek devrilmeye bağlı hasarın meydana gelmesini önleyin.
- 13) Gök gürültülü sağanak yağışlar sırasında veya uzun süre kullanılmayacağı durumlarda cihazın fişini prizden çekin.

Dikkat:

- 14) Yangın veya elektrik çarpması riskini azaltmak için, bu cihazı yağmura veya neme maruz bırakmayın.
 - 15) Şebeke fişi bağlantı kesme cihazı olarak kullanılmaktadır; bağlantı kesme cihazı çalışmaya hazır durumda tutulmalıdır.
 - 16) Soket çıkışı ekipmanın yakınına kurulmalı ve kolay ulaşılabilir olmalıdır.
 - 17) Uygun havalandırma sağlanmadığı veya üreticinin talimatlarına uyulmadığı sürece, bu ürün hiçbir şekilde kitaplık veya raf gibi bir gömme bileşenin içine konulmamalıdır.
 - 18) Cihaz damlama veya sıçramaya maruz kalmamalı ve vazoya su dolu hiçbir nesne cihazın üstüne konulmamalıdır.
 - 19) Cihazın üstüne herhangi bir tehlike kaynağını (örneğin sıvı dolu eşyalar, yanar durumdaki mumlar, vs.) koymayın.
 - 20) Duvara veya Tavana Montaj - Cihaz duvar veya tavana sadece üretici tarafından salık verilen şekilde monte edilmelidir.
 - 21) TV, uzaktan kumanda veya pilleri hiçbir şekilde çıplak alevlerin ya da doğrudan güneş ışığı dahil olmak üzere diğer ısı kaynaklarının yakınına koymayın. Yangının yayılmasını önlemek için, mumları veya diğer alevleri TV, uzaktan kumanda ve pillerden her zaman uzak tutun.
 - 22) USB terminali normal çalışma durumunda 0.5 A yüklü olmalıdır.
- Bu servis talimatları sadece vasıflı servis personeli tarafından kullanılmaya yöneliktir. Elektrik çarpması riskini azaltmak için, bu konuda uygun vasıflara sahip olmadığınız sürece kullanım talimatlarında yer alanlar dışındaki hiçbir servis işlemi yapmayın.
- 23) Piller güneş ışığı, ateş veya benzerleri gibi aşırı ısı kaynaklarına maruz bırakılmamalıdır.
 - 24) Bu ekipman, Sınıf II veya çift kat yalıtımlı bir elektrikli cihazdır. Elektriksel topraklamayla güvenlik bağlantısı gerektirmeyecek biçimde tasarlanmıştır.
 - 25) Maksimum kullanım ortamı sıcaklığı 45 derecedir. Maksimum kullanım irtifası 2000 metredir.

TV Düğmeleri ve Terminal Arayüzü

TV Düğmeleri

Not: Aşağıda yalnızca fonksiyonel şema sunulmaktadır. Farklı modellerdeki konumların ve düzenlemenin farklı olması mümkündür.

Tek tuş:

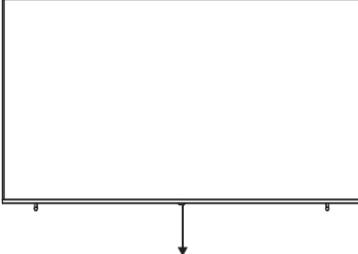

Tek tuş: Bekleme modundayken bu düğmeye basarak TV'yi açın/kapatın.

Yedi tuş:

	Güçü AÇMA/KAPATMA
SOURCE /	Harici Giriş Sinyali Seçimi
MENU / OK	ANA MENÜ'yü görüntüleme ve MENÜ Ögesi Seçimi doğrulama
CH+/-	Kanal Seçme
VOL+/-	Ses Ayarlama

Terminal Arayüzü

Not: Aşağıda çeşitli terminal arayüzleri sunulmaktadır. Farklı modellerdeki konumların, düzenlemenin ve adedin farklı olması mümkündür.

	Mini AV Mini AV kablosunun bağlanması için TV giriş portu		KULAKLIK ÇIKIŞI Kulaklıklar takıldığı zaman hoparlörler etki dışı bırakılır
	CI YUVASI Kart okuyucu giriş CI'sı (ortak arayüz); ödemeli TV'lerde kullanılan CAM'yi (şartlı erişim modülü) gerektirir.		USB girişi Ortam dosyalarını oynatmak için buraya bir USB cihazı bağlayabilirsiniz
	HDMI girişi HDMI video konektöründen dijital sinyal girişi		OPTİK ÇIKIŞ SPDIF alıcı bağlantısı
	ANT 75 Anten/kablolu TV girişi bağlantısı (75/VHF/UHF)		RJ45 İnternet bağlantısı



*HDMI ve USB terminallerine dokunmayın veya yaklaşmayın; USB çalışma modundayken bu terminallere zarar verecek elektrostatik deşarjı önleyin, aksi halde bu deşarj TV'nin çalışmayı durdurmasına veya anormal duruma geçmesine neden olur.

Harici Cihaz Bağlantı Diyagramı

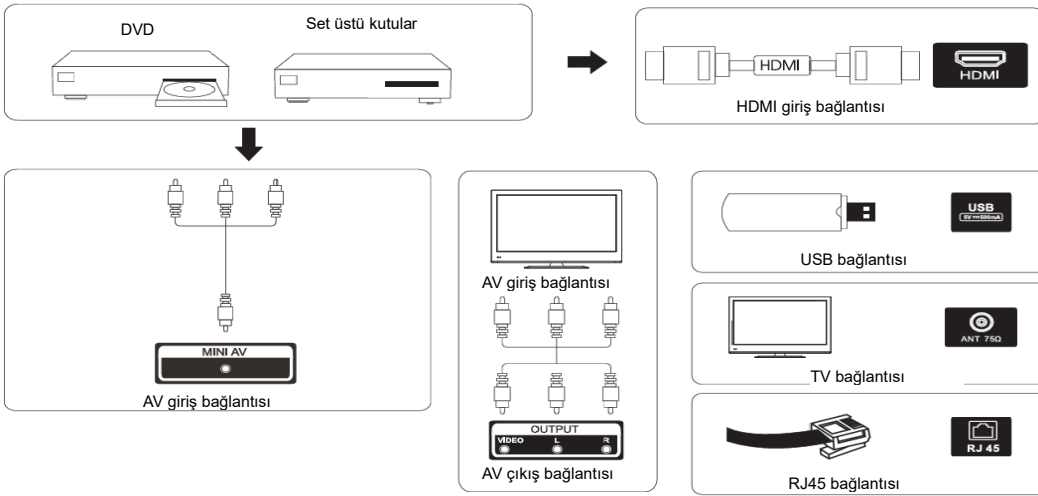

TV Kurulumu ve Bağlantısı

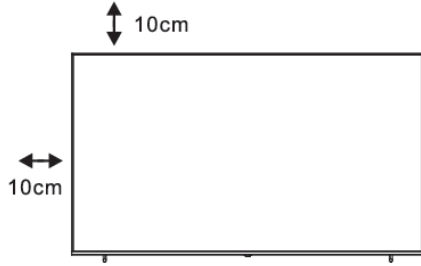

TV'nizi Kurun

TV'nizi, ağırlığını taşıyabilecek sağlam bir yere koyun.

Tehlikeden kaçınmak adına, lütfen TV'yi suyun veya ısıtıcı konumunun (ışık, mum, ısıtıcı makine gibi) yakınına koymayın ve TV'nin arkasındaki havalandırmayı 10cm'tikamayın.

Anten ve Güç Bağlantısını Yapın

1. Anten kablosunu TV'nin arkasındaki anten yuvasına bağlayın.

2. TV'nin güç kablosunu bağlayın (AC 100-240V~50/60Hz).

TV'yi Açın

3. Güç kaynağını bağlayın, bekleme moduna geçin (kırmızı ışık), TV'nin güç düğmesine veya uzaktan kumanda üzerindeki güç düğmesine basarak TV'yi açın.

Not: Modelin üstünde CI kart yuvası varsa, CI kart yuvasına ait bir silikon tıpayı aksesuar torbasında bulabilirsiniz (CI kart yuvası olmayan modellerde bu silikon tıpa mevcut değildir); CI kart kullanımda değilken lütfen silikon tıpayı yuvaya yerleştirin.

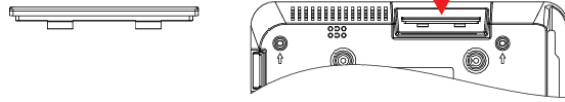
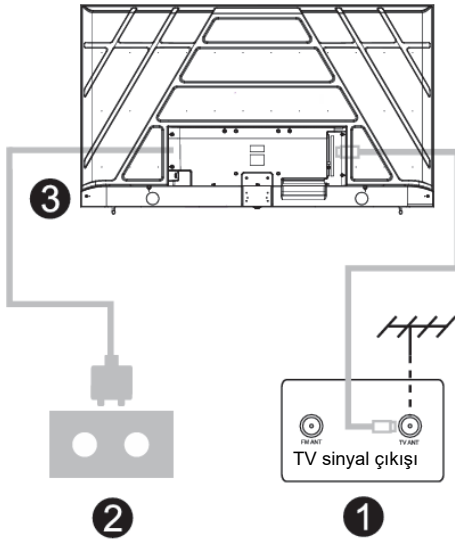

Not: Resim yalnızca referans amaçlıdır.

TV Sehpası Kurulumu Talimatları

1. Kartonu açın ve TV'yi ve dağınık haldeki aksesuarları ve altlığı çıkarın (bazı modellerin altlığı yoktur).
2. TV'ye hasar vermektan kaçınmak için lütfen cihazı yumuşak örtüyle örtün, yüzü yumuşak malzemeye bakacak biçimde masanın üstüne koyun ve altlığın boyun kısmını TV'ye vidalayın.
3. Altlığı vidalayın ve TV'ye bağlayın.
4. Kurulum tamamlanmış oldu.

Not:

Resim yalnızca referans amaçlıdır.

Lütfen yumuşak ve dikkatli bir biçimde işlem yapın.

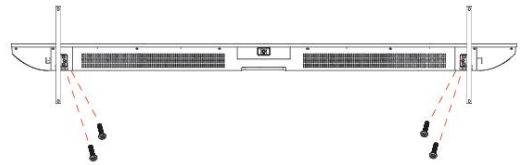

Öneri:

Altlık kurulumunu daha kolay hale getirmek ve herhangi bir çizik ve hasar riskinden kaçınmak için, PH2 tipi tornavida kullanmanızı öneririz.

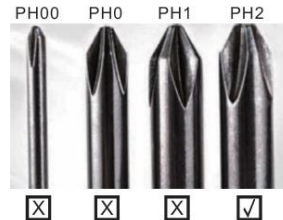

Başlangıç Ayarları

1. Başlangıç Ayarları

Başlangıç ayarlarıyla ilgili olarak, ekran üstü ayar sihirbazı TV'nizi ayarlama işlemi süresince size rehberlik edecektir. TV'nizi doğru bir biçimde ayarlayabilmek için lütfen sunulan yönlendirici bilgileri takip edin.

1.1 Bluetooth Uzaktan Kumandasının Eşleştirilmesi

1. Uzaktan kumanda üzerindeki 'BACK ←', 'Home 🏠'lerine aynı anda basarak Bluetooth eşleştirme moduna girin. Uzaktan kumanda üzerindeki gösterge ışığı eşleştirme modu başlatılırken yanıp sönecektir.
2. Eşleştirme modunu atlamak için 'Atla' ikonunu seçin.



1.2 Dil Seçimi

▲ / ▼ düğmelerini kullanarak sistem dillerini seçin ve daha sonra 【OK】 düğmesine basarak doğrulayın.



1.3 TV Ayarı Seçimi

▲ / ▼ düğmelerini kullanarak TV ayarınızı seçin ve daha sonra 【OK】 düğmesine basarak doğrulayın.

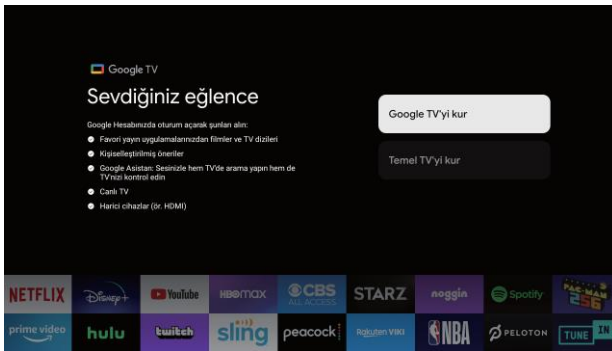

Başlangıç Ayarları

1.3.1 Google TV™ Ayarı

1. Android™ akıllı telefonunuzu kullanarak Google Home uygulamasını telefonunuza indirin ve açın.
2. Google Home'u kullanarak TV cihazı üzerindeki QR kodunu tarayın.
3. Google Home uygulamasındaki talimatları yerine getirin.

Not: İptal etmek için **"BACK"** düğmesine basın.

TV'nizi yalnızca normal olarak kullanmak istiyorsanız, lütfen **"Basit TV Ayarları"** seçeneğini seçin.

1.3.2 Temel TV Ayarı

"OK" düğmesine basarak, wifi ağınızı seçmenizi sağlayacak olan sonraki sayfaya girin.

1.3.2.1 Wifi Ağının Yapılandırılması

▲ / ▼ düğmelerine basarak bağlanmak istediğiniz Wi-Fi'ı seçin, şifreyi girin ve daha sonra doğrulayarak bağlanın. **"Atla"** seçeneğini seçmeniz halinde, ana sayfada veya ayarlar menüsünde işlem yapmanız mümkündür.

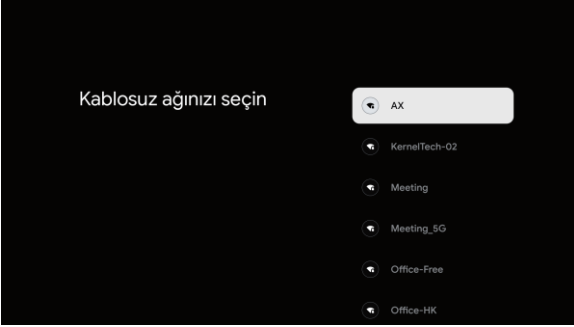

1.4 Hizmet Şartları

Ürün deneyiminizi iyileştirmek için Hizmet Şartlarını kabul edin ve **"Onayla"** seçeneğini seçerek bu şartlarla devam edin.

Başlangıç Ayarları

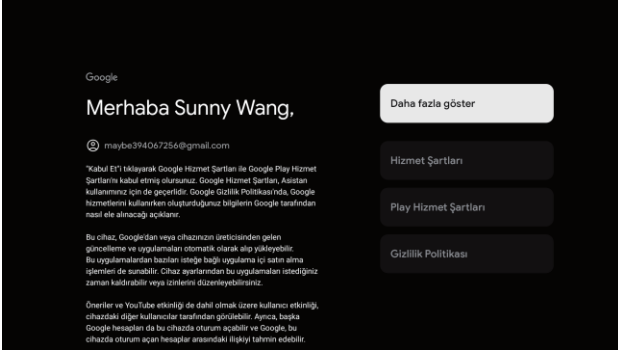

1.5 Google Hizmetleri

Konumunuzun Google TV'nizde belirlenmesini istiyor ve deneyiminizi iyileştirmeye yardımcı olacak tanılama bilgisinin otomatik olarak gönderilmesini kabul ediyorsanız, "Onayla" seçeneğini seçerek doğrulayın.



1.6 Bölge veya Ülke Seçimi

▲ / ▼ düğmelerini kullanarak bölge veya ülkenizi seçin ve daha [OK]

düğmesine basarak doğrulayın.

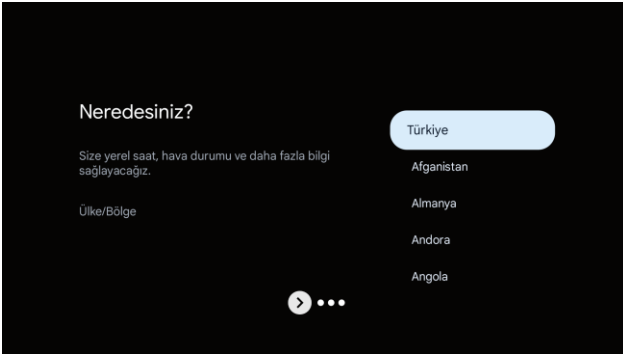

1.7 Sorumluluk Reddi Şartları

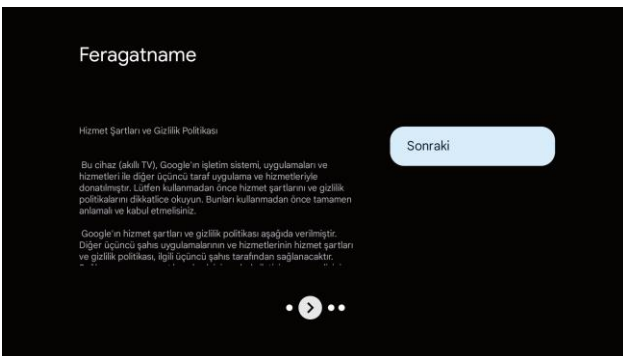

Başlangıç Ayarları

1.8 Ayarlayıcı Modu Ayarı

TV kanalını taramak için **▲ / ▼** düğmelerini kullanarak Anten/Kablo/Uydu yu seçin ve daha sonra düğmesine **【OK】** basarak doğrulayın. “Atla” seçeneğini seçmeniz halinde, kanal taramasını menüde yapmanız mümkündür.

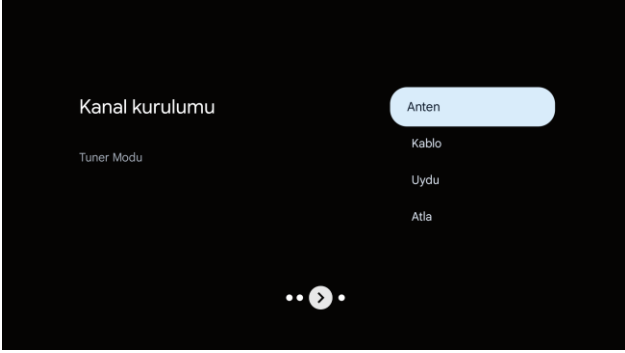

1.9 Ayarların Kontrolü

Lütfen sistem ayarlarında yapılan ayarları doğrulayın ve daha sonra “Şimdi Başla” seçeneğini seçin.



1.10 Otomatik Kurulumların Oynatılması

Bu işlemi kullanarak önerilen uygulamaları kurmayı veya kaldırmayı seçin. “Keşfetmeye Başlayın” seçeneğini seçerek sonraki sayfaya geçin.



ANA SAYFA

2. ANA SAYFA

Başlangıç ayarlarını tamamladıktan sonra, şimdi ekran üzerinden ana sayfaya girecek ya da  düğmesine basarak ana sayfayı görüntüye getireceksiniz.

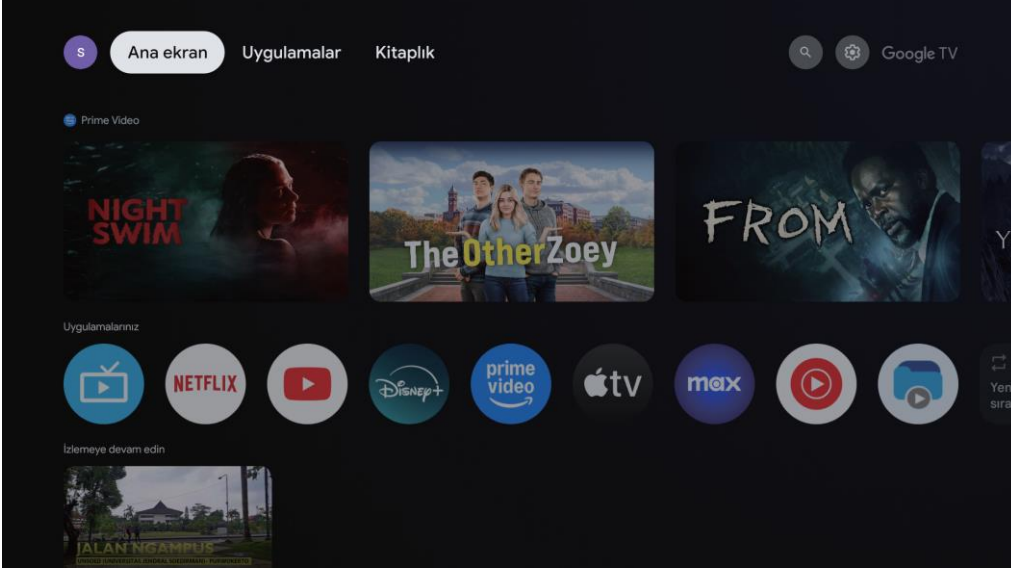

*Bazı ülkelerde ana sayfa ekran kullanıcı arayüzü (UI) yukarıdakinden farklı bir resmi görüntüye getirebilir; lütfen ayrıntılar için ürüne başvurunuz.

1. Sizin İçin

“Sizin İçin” seçeneğini seçerek uygulamalarınız arasında içerik taraması yapın; bunlar size özel olarak akıllıca düzenlenmiştir.

2. Filmler ve Diziler

Neler olup bittiğini canlı olarak izleyin. Filmler ve Diziler, ilgi alanlarınızı yansıtacak şekillerde gruplandırılır. Böylece beğendiğiniz eserlerin keyfine varabilir ve bilinmeyen dünyalarda yolunuzu bulabilirsiniz.

4. Uygulamalar

“Uygulamalar” seçeneğini seçerek bütün uygulamalarınıza erişim sağlayabilirsiniz. Bu satırda, kullanabileceğiniz önceden kurulmuş uygulamaları bulacaksınız.

5. Kitaplık

Burada satın aldığınız ve kiraladığınız içerikleri bulabilir ve listelenen içerikleri TV, mobil cihaz ve ağ üzerinden izleyebilirsiniz.

6. Arama

Kendi sesinizle binlerce film ve diziye ulaşabilirsiniz. İzlemek istediğiniz içeriği hızlıca bulmak için Google’a sorun.

Ayarlar

3. Ayarlar

TV'nizin çeşitli performans özelliklerinin ayarlanmasına olanak tanır.

1. </> düğmesine basarak ekranın sağ üst köşesinde yer alan "Ayarlar" menüsünü seçin.
2. ▲/▼ düğmesine basarak "Ayarlar" menüsünde ayarlamak istediğiniz seçeneği seçin.
3. 【OK】 düğmesine basarak girin.

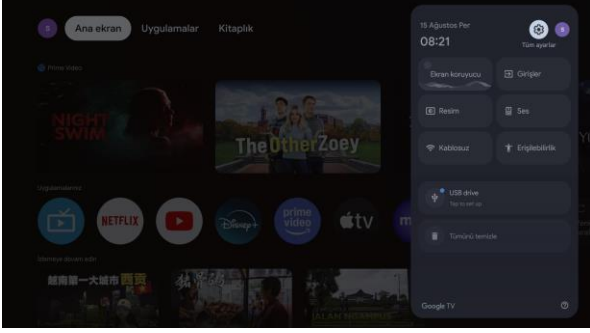

Kanal ve Girişler

Tarama alt menüsünü farklı kanal kurulum modlarına göre görüntüye getirin.

1. ▲/▼ düğmesine basarak "Kanallar ve Girişler"i seçin.
2. 【OK】 düğmesine basarak "Kanallar"a girin, daha sonra ▲/▼ düğmesine basarak kanalların taranacağı Analog, Anten, Kablo, vs.yi seçin.
3. ▲/▼ düğmesine basarak "Girişler"i seçin, 【OK】 düğmesine basarak "Girişler"e girin, daha sonra ▲/▼ düğmesine basarak HDMI1, HDMI2, HDMI3, HDMI4, Kompozit, vs. gibi bir seçim yapın.

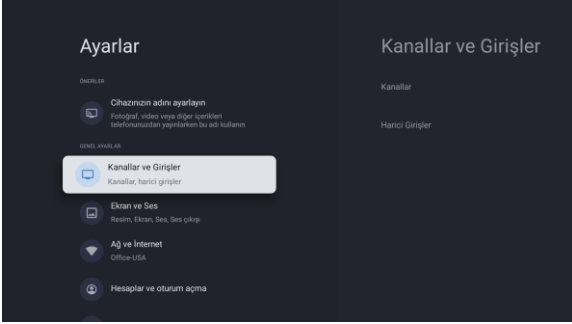

Ağ ve İnternet

Bütün ağ ayarlarını yapın ve bağlantı sorunları yaşıyorsanız bağlantıyı kontrol edin.

1. ▲/▼ düğmesine basarak ayar menüsünde "Ağ ve İnternet" seçimini yapın.
2. ▲/▼ düğmesine basarak şu seçimleri yapın: Wi-Fi/Yeni ağ ekle/Daima uygun tarama/Proxy ayarları/IP ayarları

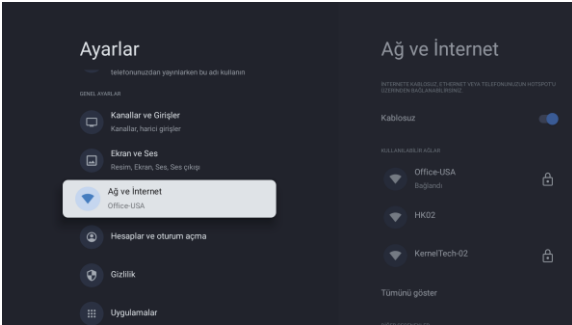

Sistem

1. ▲/▼ düğmesine basarak Hakkında, Tarih ve saat, Zamanlayıcı, Dil, Girişler, Resim, Ses, Google Yardımcısı, Sıfırla ve diğer seçenekleri seçin.
2. 【OK】 düğmesine basarak karşılık gelen alt seçeneğe geçiş yapın.

Ayarlar

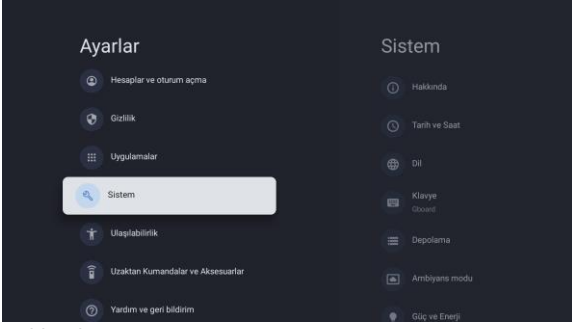

Hakkında

1. ▲/▼ düğmesine basarak Sistem güncelleme, Cihaz adı, Yeniden başlatma, Durum ve daha fazlası gibi ek bilgileri kontrol edin.
2. ← düğmesine basarak bir önceki menüye dönün.
← düğmesine basarak menüden çıkın.

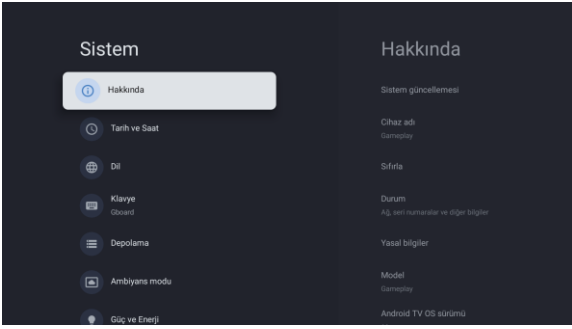

*Yukarıdaki resimler sadece referans amaçlıdır; lütfen ayrıntılar için ürüne başvurunuz.

Fabrika Ayarlarına Dönüş

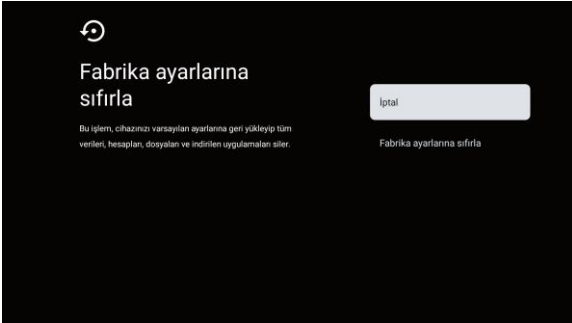

Fabrika ayarları seçilirse, aşağıdakiler dahil olmak üzere bütün veriler cihazınızın dahili depolamasından silinir: Google Hesabınız, sistem ve uygulama veri ve ayarları ve indirilen uygulamalar.



TV Kaynağı Ayarı

4. TV Kaynağı Ayarı

Ana sayfada TV kaynağına girmek için:

1.  düğmesine basarak giriş kaynağını seçin.
2.  düğmesine basın, daha sonra “Kanalları”ı seçin ve “Uygun Yeni Kanal”ı seçerek giriş yapın.

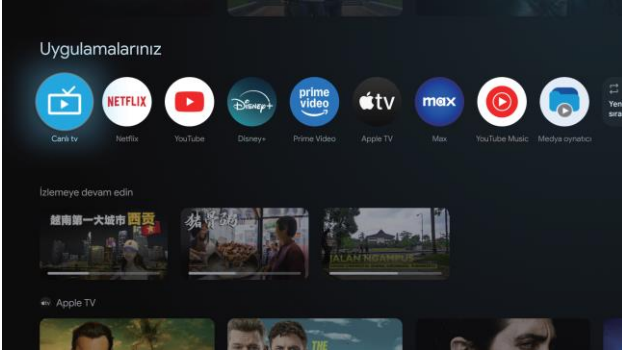

Hesaplar ve Oturum Açma

5. Hesaplar ve Oturum Açma

Uygulamalara erişim sağlamak ve indirmek için, bir Google Hesabında oturum açmanız gerekir.

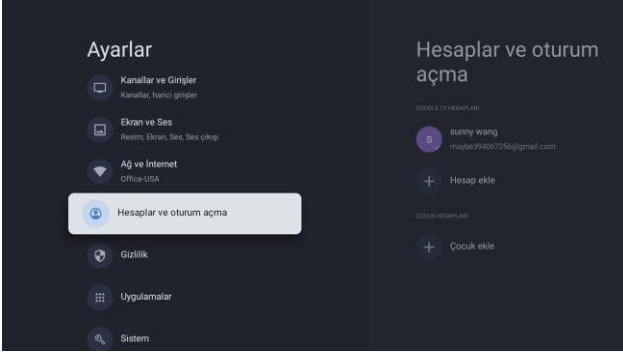

Google Play'i açtığınız zaman, oturum açmanız veya yeni bir hesap oluşturmanız istenecektir.

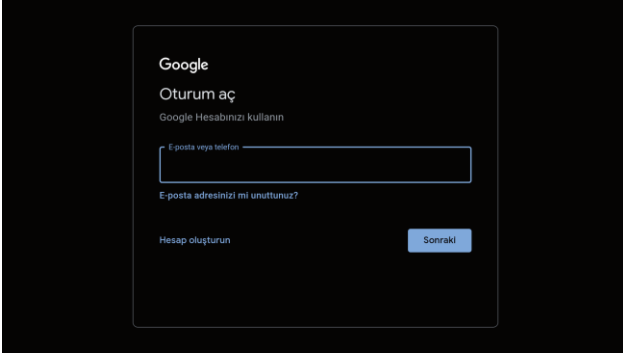

Oturum açtığınızda, aşağıdaki sayfaya girmeniz sağlanır. İndirilebilecek uygulamalara ait listeyi kaydırın veya arama düğmesine gidin ve metin girerek ya da Google Assistant'a sesinizle sorarak arama yapın.

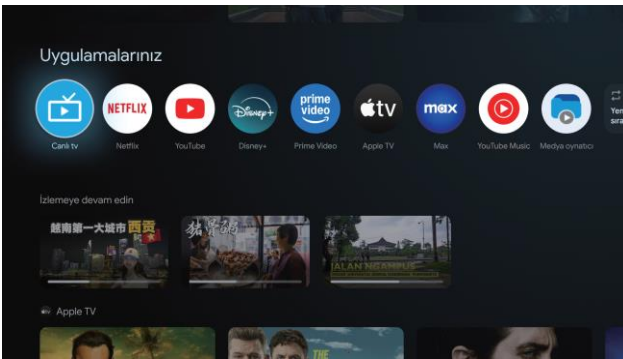

*Yukarıdaki resimler sadece referans amaçlıdır; lütfen ayrıntılar için ürüne başvurunuz.

Yardım

Güç yok	<ul style="list-style-type: none">• TV'nin AC kablosunun takılı olup olmadığını kontrol edin. Yine güç yoksa, lütfen fişi çıkarın ve 60 saniye bekledikten sonra tekrar prize takın. Gücü geri açın.
Uygun sinyal alınmıyor	<ul style="list-style-type: none">• Bulduğunuz yerin yakınında yüksek binalar veya dağlar varsa, TV'nizde çift veya hayalet görüntüler belirebilir. Manuel işlem yaparak görüntüyü ayarlayabilirsiniz: Vernier ayarıyla ilgili talimatlara bakın ya da harici antenin yönünü ayarlayın.• Bina içi anten kullanıyorsanız, belirli şartlar altında sinyal almak daha zor olabilir. Optimum sinyal alacak biçimde anten yönünü ayarlayın. Bu ayar sinyal alma düzeyinizi iyileştirmiyorsa, harici antene geçiş yapmak zorunda kalabilirsiniz.
Resim yok	<ul style="list-style-type: none">• TV'nin arkasında antenin uygun şekilde bağlanıp bağlanmadığını kontrol edin.• Diğer kanalları görüntüleyerek sorunun varlığını sürdürüp sürdürmediğini kontrol edin.
Video sessiz oynatılıyor	<ul style="list-style-type: none">• Ses hacmini yükseltmeyi deneyin.• TV sesinin sessizde olup olmadığını kontrol edin.
Ses var, ancak video görüntülenmiyor ya da renk bozukluğu içeriyor	<ul style="list-style-type: none">• Kontrast ve parlaklığı ayarlamayı deneyin.
Statik parazit video ve ses kalitesini etkiliyor	<ul style="list-style-type: none">• TV'nin arkasında antenin uygun şekilde bağlanıp bağlanmadığını kontrol edin.
Ekranda kesik çizgiler var	<ul style="list-style-type: none">• Saç kurutma makinesi veya elektrik süpürgesi, vs. gibi elektrikli cihazlar TV setinizde parazit yapıyor olabilir. Bu cihazları kapatın.
Uzaktan kumanda çalışmıyor	<ul style="list-style-type: none">• Uzaktan kumandayı içinde geldiği plastik poşetten çıkardığınızdan emin olun. Kumandayı TV'den daha kısa bir mesafede kullanmayı deneyin. Pillerin yerleşiminin doğru olup olmadığını kontrol edin ya da uzaktan kumandada yeni piller kullanmayı deneyin.• TV birkaç dakika süreyle herhangi bir yanıt almazsa, Standby (bekleme) moduna geçin.
Video yok (PC modu)	<ul style="list-style-type: none">• Lütfen kablunun HDMI portuna doğru bağlanmış olup olmadığını ya da kablunun bazı yerlerinin bükülmüş olup olmadığını kontrol edin.
Yanıp sönen dikey çizgi (PC modu)	<ul style="list-style-type: none">• Ana menüye girin ve dikey yerleşimi ayarlayarak dikey çizgiyi giderin.
Yatay yırtılma (PC modu)	<ul style="list-style-type: none">• Ekranın yatay yerleşimini ayarlayarak varsa yatay çizgileri giderin.
Ekran çok parlak veya karanlık (PC modu)	<ul style="list-style-type: none">• Ana menüde parlaklık veya kontrastı ayarlayın.
PC yanıt vermiyor	<ul style="list-style-type: none">• PC'nin görüntü çözünürlüğünün TV ile uyumlu bir çözünürlüğe ayarlanmış olup olmadığını kontrol edin.
RCA portuna bir cihaz bağlandığında çizgiler beliriyor	<ul style="list-style-type: none">• Kaliteli bir kablo kullandığınızdan emin olun.
Sorunların çözülmemesi	<ul style="list-style-type: none">• Güç kablosunu çıkarın, 30 saniye bekleyin ve daha sonra tekrar prize takın. Sorunlar yine varlığını sürdürüyorsa, TV'yi kendi başınıza onarmaya kalkışmayın. Lütfen hizmet merkeziyle iletişime geçin.

TV'nizi duraklatılmış bir videoya, menü ekranına, vs. ait statik bir resmi gösterir durumda uzun süre bırakmayın; bunu yapmak ekrana zarar verir ve resimde gözle görülür bir iz kalmasına neden olabilir.

Uzaktan Kumanda

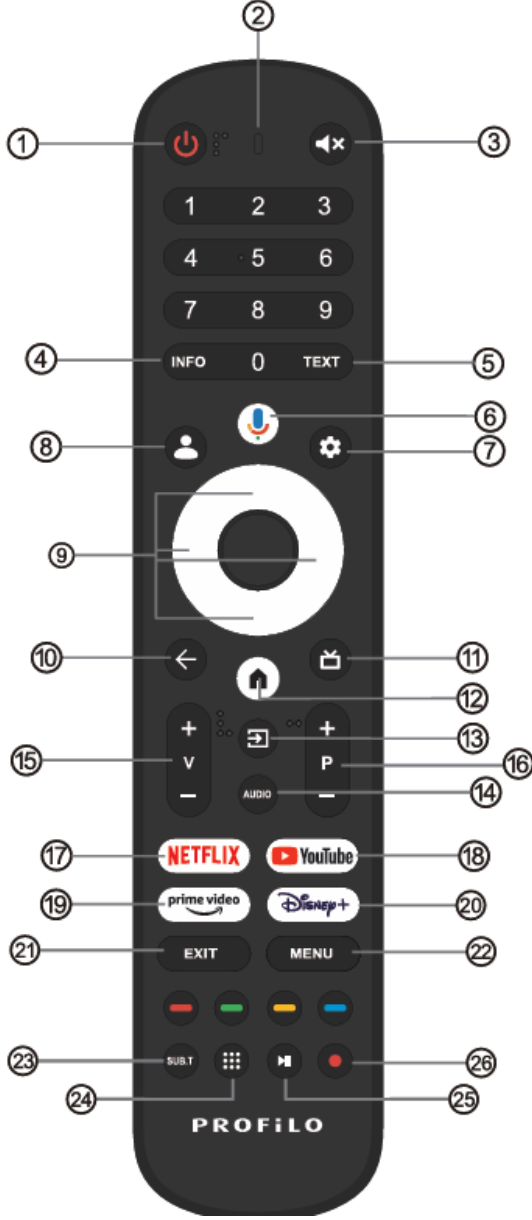

- ① TV'nin açık durum ile bekleme modu arasında geçişi sağlar.
- ② Gösterge ışığı.
- ③ TV'nizin sesini kapatın veya tekrar açın.
- ④ **INFO**: Şu anki saat ve kanal adı gibi mevcut kanal bilgilerini görüntüler.
- ⑤ **TEXT**: Program oynatılırken bu düğmeye basarak Teletext'e geçin.
- ⑥ **Google Assistant**:
TV'nizi sesinizi kullanarak kontrol etmek için Google ile konuşun.
- ⑦ **Ayar**: Ana sayfada, bu düğme "gösterge paneli" işlevini gerçekleştirir. Live TV'de ise, bu düğme "Menü" işlevi şeklindedir.
- ⑧ **Çocuklar**: Çocuk moduna geçişi sağlar.
- ⑨ **Gezinti düğmeleri**: İmleç veya YUKARI/SOL/SAĞ/AŞAĞI.
- ⑩ **Geri**: Bu düğmeye basarak menüler içinde geriye doğru hareket edebilirsiniz.
- ⑪ **Canlı Rehber**: Live TV EPG'yi açar.
- ⑫ Ana sayfa ekranını görüntüye getirir.
- ⑬ **Girişler**: Sinyal kaynağı seçeneklerini Görüntüler/Seçer.
- ⑭ **AUDIO**: Ses Dili listesini görüntüler ve varsa bir ses dilini veya ses formatını seçer (yalnızca bu özelliğe sahip TV programlarında kullanılabilir).
- ⑮ **V+/-**: Bu düğmeye basarak ses düzeyini artırabilir/düşürebilirsiniz.
- ⑯ **P+/-**: Bu düğmeye basarak kanallar içinde tarama yapabilirsiniz.
- ⑰ **NETFLIX**:
Çevrim içi TV dizilerini ve filmleri göstermek için NETFLIX'e bağlanır (İnternet bağlantısı gerektirir).
- ⑱ **YouTube**:
YouTube'a bağlanır (İnternet bağlantısı gerektirir).
- ⑲ **Prime video**: Prime video'ya bağlanır (İnternet bağlantısı gerektirir).
- ⑳ Disney+'a bağlanır (İnternet bağlantısı gerektirir).
- ㉑ **EXIT**: OSD menüsünden çıkışı sağlar.
- ㉒ **MENU**: OSD (Ekran Üstü Görüntü) menüsünü görüntüler.
- ㉓ **SUB.T**: ALT YAZILAR.
- ㉔ **Uygulamalar**: Apps sayfasını açar.
- ㉕ Programı Oynatır/Duraklatır.
- ㉖ **PVR**: Live TV programını kaydeder.

* Google Assistant belirli dillerde ve ülkelerde kullanılabilir değildir. Hizmetlerin mevcudiyeti ülke ve dile göre değişmektedir.

NO	LIČE	IL	FIRMA UNIVANI	TEU.1	ADRES
1	CEHAN	ADAMA	SALIM ELEKTRONIK	(322) 612-3058	BUDUK KIRIM MAH YALTR CAD NO37/D
2	SEHAN	ADAMA	EŞH ELEKTRONIK	(322) 725-4000	MAHTEŞİGAZ MAH 79935 SOK YAGDINAR APT ALTI
3	KADIN	ADAMA	AŞANI ELEKTRONIK	(322) 516-6014	TUHAFAŞA MAH LUSTUN SOK NO-4/8
4	KARTA	ADAYAMAN	MELAYIM ELEKTRONIK	(466) 725-5935	KARŞIYAKA MAH SULTAN CAD NO-4/2
5	GÖL BAŞI	ADAYAMAN	ŞAHİN ELEKTRONIK	(466) 782-1005	AŞAĞI MAH 3 SOK NO-4
6	MERZEZ	ADAYAMAN	TEKNIK ELEKTRONIK	(466) 216-1262	TUĞLUĞUT REİS MAH FEVZİ ÇAMMA CAD NO353/A
7	BOLUVAZI	AFON	YAPER ELEKTRONIK	(272) 612-6478	ULASIVAN PAŞA MAH DERE SOK NO28/A
8	MERZEZ	AFON	AKIN ELEKTRONIK	(272) 215-8001	DOLUPLUĞAR MAH BABUĞUTLU VUZBAĞA AĞAŞI CAD NO17/B
9	MERZEZ	AĞRI	YILDIZ ELEKTRONIK	(472) 215-1310	LETİFNERAR MAH 1703 SOK NO 19
10	PAZINOS	AĞRI	GEZME ELEKTRONIK	(472) 616-2321	ALPASLAN CAD KILÇI PAŞA/II NO9
11	DÖĞRÜBAZI	AĞRI	İBRAHİMOĞLU ELEKTRONIK	(546) 881-8832	ŞİMEKIA CAD NO16/4
12	DOĞRUBAZI	AĞRI	GÖNUL ELEKTRONIK	(472) 511-2352	HAHMEHİMANI MAH ABDUL BARI DOĞRUEZEL CAD NO 39/B
13	KARABAY	AĞSARAY	GENÇ ELEKTRONIK	(382) 214-0247	DERE MAH ŞİŞMAN APT NO2/8
14	MERZEZ	AĞSARAY	ÖNDER ELEKTRONIK	(358) 212-2388	GÖKMEHMETE MAH TORUMUT AYSOK ERDOĞAN APT NO11/8
15	BEPZAZAN	ANKARA	UZAY ELEKTRONIK	(312) 763-6053	BETREYE MAH KAYHAN GÖVE CAD NO 55/A
16	KOÇHİSAR	ANKARA	BURAK ELEKTRONIK	(312) 687-7979	SARAKAYA MAH ANKARA CAD NO177/1
17	ÇANKAYA	ANKARA	BASENT ELEKTRONIK	(312) 343-9944	ESATÖZÜ MAH TUNALI HILMI CAD NO37/1
18	SİMAN	ANKARA	EĞSALAN TEK.BİLG.DAV.TUZ.MUZ.İML.ELEKTRONIK.SERVİS.TC.LTD.ŞTİ.	(312) 270-0674	ANDÇEN MAH POLATLI CAD NO38/8
19	GÖL BAŞI	ANKARA	İKER DEĞER ELEKTRONIK	(312) 360-4037	BAKÇE LİBERE MAH 297 SOK NO2/8
20	POLATLI	ANKARA	ZİNE ELEKTRONIK	(312) 226-0504	CUMHURİYET MAH SELÇUK CAD NO36/C
21	KUMLUCA	ANTALYA	ŞYAR ELEKTRONIK	(242) 887-8717	EŞİCİMİNA MAH KAVAKLIYU CAD NO 53/A
22	KORUKTEPE	ANTALYA	UYUŞ ELEKTRONIK	(352) 526-9442	KARŞIYAKA MAH İSTİVAL CAD NO53/A
23	MUDATPAŞA	ANTALYA	TAC ELEKTRONIK	(242) 512-3623	ŞİRNALI MAH İSMET GÖŞEN CAD NO90/6A EÜF APT
24	ALAYANA	ANTALYA	EKOZGÜL ELEKTRONIK	(242) 513-9577	KARPAŞA MAH BOSTANCI PIRNAH CAD TLBAR APT ALTIN O59/D
25	MANAVGAT	ANTALYA	MANAVGAT ELEKTRONIK	(242) 746-2990	YUKARI PAZARCİ MAH 4005 SOK NO 6/21
26	SERİK	ANTALYA	BIRBAK ELEKTRONIK	(242) 722-7700	ORTA MAH İŞER CAD 1080 SOK NO 6/C
27	DEMEVE	ANTALYA	DİRAL ELEKTRONIK	(242) 871-3353	GÖKBAZI MAH MUSTEFA MASAĞLI CAD BANER ŞHANIZ 201
28	ALAYANA	ANTALYA	SİR ELEKTRONIK	(242) 513-1318	KARPAŞA MAH İZİLER SOK KULUP APT NO 26/K
29	KALKAN	ANTALYA	KALKAN ELEKTRONIK	(242) 844-1003	MEHTEPE MAH GÜL SOK NO48/B İŞ BANKASI Y/II
30	MUDATPAŞA	ANTALYA	ABDOLMAN	(355) 440-9364	DEĞER KÖRÜT MAH ARIYER CAD C.ULUR NİZAR ŞHANIZ 22/A
31	ÇİDİR	ANTALYA	ÖMER ELEKTRONIK	(466) 512-7668	MUSKÖZÜNE MAH MUŞA ULUŞS CAD SERKİNER SİT A BLOK NO 11
32	ABRAYLI	ANTALYA	TEKNIK ELEKTRONIK	(466) 212-4179	NONDU CAD ZİHANT BAKMAŞI KARŞIŞS NO 9/8
33	MERZEZ	ANTALYA	AYIĞE ELEKTRONIK	(541) 946-8981	YENİ MAH 82/2 SOK NO 9/8
34	ODİM	AYDIN	MEDUSA ELEKTRONIK	(256) 711-5501	HANDABAT MAH 194 SOK NO11/A
35	CİNE	AYDIN	ÖNDER ELEKTRONIK	(256) 518-6721	YENİ CAMI MAH DEĞİRMEN CAD NO21/B
36	SÖKE	AYDIN	KAYA ELEKTRONIK	(256) 214-8686	FATİH MAH BİLAL AYDIN BULVNO 92/A
37	FEELER	AYDIN	YANIK ELEKTRONIK	(256) 313-3071	YENİ MAH 163 SOK NO11/C
38	MAZULI	AYDIN	YANIK ELEKTRONIK	(256) 422-2106	MAHMEHME MAH YAVUZ CAD KINIKTEPE APT NO 32
39	BURHANNE	BALIKESİR	BÜŞAK ELEKTRONIK DAVANIKI LTD.ÖZ. MAL.SAN.VET.İC.LTD.ŞTİ.	(266) 865-3369	BRİHANNE MAH MİLULI KUVETLER CAD NO 54/F
40	SUSURLUK	BALIKESİR	U.ET.ÇİHAŞ ELEKTRONIK	(266) 244-7072	EĞE MAH DEMİRCİLER CAD NO50
41	MERZEZ	BALIKESİR	SARAKAĞAR ELEKTRONIK	(266) 714-5859	BRETT BAŞI MAH ALI HIKMETPAŞA CAD NO43/8
42	BANDIRMA	BALIKESİR	İLUAN ELEKTRONIK	(266) 412-1034	CAMIASAN MAH 22 SOK NO-4
43	EDREMLİ	BALIKESİR	SAGIN ELEKTRONIK	(266) 214-9881	MAHMEHME MAH KÖMÜRÇÜ GENEL SOK B BLOK NO 5/1
44	BURHANNE	BALIKESİR	SAGIN ELEKTRONIK	(266) 244-8505	KUYALI MİLİTLE MAH ÇİHAŞ BİĞİŞHAN CAD NO2133/A
45	MERZEZ	BALIKESİR	YILDIZ ELEKTRONIK	(378) 228-5660	ONULAK MAH TORCUNOĞLU CAD NO57
46	MERZEZ	BALIKESİR	AK ELEKTRONIK	(468) 214-4149	KÜLTÜR MAH MERTERAYMA CAD NO86/6C
47	MERZEZ	BARTIN	YILMAZ ELEKTRONIK	(458) 211-2557	CAMİL KEBİR MAH KURTULUŞ CAD NO 21
48	MERZEZ	BATMAN	BAYBURT SEHA ELEKTRONIK TC. LTD.ŞTİ.	(535) 545-0214	SELAHADDİN EYUB MAH PAZANCI CAD PREŞTİTİVE REİS. A BLOK NO11/B
49	MERZEZ	BİTLİS	GÖÇMEN ELEKTRONIK	(374) 217-1710	AYINUR MAH İSTİVAL CAD KARAKANLI 1 APT ALTI NO 6/A
50	TAYVAN	BORÇLU	TIRŞUL ELEKTRONIK	(484) 827-5835	ŞHANİYE MAH ÇEMEL SOK MİŞİŞİBNEY APT NO6/4
51	MERZEZ	BORÇLU	SEVİL ELEKTRONIK	(248) 234-0721	NOYAN MAH KALEKAR CAD NO4/1/D
52	MERZEZ	BORÇLU	GÜRSER ELEKTRONIK	(241) 513-3597	DEMLİBÜRŞA MAH ŞEHİT MEHMETKILÇI SOK NO-1/1
53	GENİKLİK	BURSA	EMEK TEKNİK SERVİS HİZMETLERİ	(241) 225-4849	HAHMEHME MAH EMİRLİTUL SOK MAHNUÇOĞLU APT NO5
54	MERZEZ	BURSA	NETİŞYAR TEKNİK SERVİS	(358) 793-9365	OKHANİYE MAH MEZBA SOK NO 5/9
55	İNCEOL	BURSA	AYTARŞAN TEKNİK SERVİS	(241) 225-4454	HAHMEHME MAH EMİRLİTUL SOK NO 27
56	MERZEZ	BURSA	P.Ş. ELEKTRONİK TAİR BARAN SERVİS TC. LTD.ŞTİ.	(241) 225-2179	ŞEVKİYE MAH TİHAİL METODANIBARCAN PAŞALI NO 2
57	MUSTAFA MEHMETPAŞA	BURSA	ÇİĞAN ELEKTRONIK	(241) 612-2179	

NO	İÇİT	İL	FİRMA ADI	TE-1	ADRES
58	BİGA	ÇANAKALE	AYOUL ELEKTRONİK	(532) 130-3882	SAKARYA MAH. ÇENĞİZ ÖPEL CAD. AHMET EKİ PASAĞI NO:2
59	AYLAÇK	ÇANAKALE	SIVAN ELEKTRONİK	(507) 085-0506	FATİH MAH. ATATÜRK CAD. NO:12/A
60	ÇANAKAYA	ÇANAKALE	YÜKSEL ELEKTRONİK	(286) 416-9760	İSTİKLAL MAH. MERKEZİ MAH. SOK. NO:5
61	MERKEZ	ÇANAKALE	UĞUR ELEKTRONİK	(286) 214-7711	İSMEYİLİŞA MAH. MÜLLÜ MAH. RIZA SOK. NO:8/4
62	GİĞİ BRÜLÜ	ÇANAKALE	ÇANAKALE	(286) 566-8030	CAMİKEBİR MAH. ÖZLEM SOK. NO:18
63	MERKEZ	ÇANAKALE	GÜLER ELEKTRONİK	(376) 213-5712	BERGÖZ PRAZAR MAH. TAŞAR SOK. ULUÇITAN. APT. NO:1/A
64	CORUM	CORUM	TEKNİK ELEKTRONİK	(364) 277-3773	OSMANCIK CAD.FAATİH 2.SOK. NO:16/B
65	ALAYCA	CORUM	EPOL ELEKTRONİK	(364) 411-4203	AYHAN MAH. ANAKAR CAD. NO:18
66	İSİLİP	CORUM	TIYAN ELEKTRONİK	(546) 652-2935	YENİ CAMİ MAH. ESER BERGÖZ PRAZAR NO:3
67	OSMANCIK	CORUM	BLUDJ ELEKTRONİK	(364) 611-3402	ULU CAMİ MAH. MAH. AĞIR BERGÖZ SOK. NO:15/B
68	ÇUMELİ	DENDİZ	AYULI ELEKTRONİK	(258) 711-8007	YENİ MAH. 516.SOK. NO:8/A
69	AGPAYAMA	DENDİZ	KAŞAN BİLGİSAYAR	(533) 469-7487	AŞAĞI MAHALLE OTO GARAJI [C] NO:2
70	MERKEZ	DENDİZ	KOÇER ELEKTRONİK	(535) 427-6715	SAKARYA MAH. SELÇUK CAD. İYAKAĞI ÜSTİ 5. MENEEZ NO:108
71	MERKEZ	DENDİZ	AYBER ELEKTRONİK	(532) 627-6273	TIYAN MAH. İKÖCETPE CAD. NO:7/A
72	SARAYÖV	DENDİZ	TEKNİK ELEKTRONİK	(541) 450-2902	BAGIÇI MAH. İSTASYON CAD. NO:55/A
73	BOĞAZ	DENDİZ	KARREŞLER ELEKTRONİK	(412) 711-3232	MESUR MAH. AZDOĞRU CAD. FERİDAPART NO:95/D
74	SIVAN	DIVRIYAKIR	TEKNİK ELEKTRONİK	(412) 234-6272	MEVLANA HALİT MAH. DİCLE BULVARI NO:5/A
75	BAGLAR	DIVRIYAKIR	MİGA ELEKTRONİK	(380) 514-8086	ŞEFERİPE MAH. CUMHURİYET SOK. SAĞET APT. NO:1/9
76	MERKEZ	ERZİNE	U.Ş. ELEKTRONİK	(284) 714-0966	YULIAR ZARİPE MAH. ÖNDER CAD. NO:9 TENEZİLER İSTİS D:2/2800
77	MERKEZ	ERZİNE	YILDIZ TELEFİZİYON	(284) 275-5449	YANCIK SAHİN MAH. TALATPAŞA CAD. ADLI İSTİS NO:114
78	MERKEZ	ERZİNE	KAS ELEKTRONİK	(424) 238-1030	YENİ MAH. ŞEHİT ANABAYMA ÜSTEBEN AYDIZ KAVASOK. NO:7/B
79	MERKEZ	ERZİNE	ÖNCE ELEKTRONİK	(424) 611-3449	BAGLAR MAH. PAULI CAD. NO:47
80	KOVALCIK	ERZURUM	BŞAŞI ELEKTRONİK	(446) 274-1945	ATATÜRK MAH. FEVZİPAŞA CAD. NO:7/E
81	MERKEZ	ERZURUM	EMRE ELEKTRONİK	(442) 415-35-69	İSTANBUL CAD. ÇAŞI MAH. CAMİ SOK. NO:3
82	AŞKALE	ERZURUM	SİSTEM ELEKTRONİK	(442) 816-2951	ŞENOLPAK CAD. NO:26/B
83	ÖTU	ERZURUM	ERZULUM TEKNİK ELEKTRONİK SAN. VE TİC. LTD. ŞTİ.	(442) 213-2888	PAZAR MAH. MAH. ŞEHİR FERİD CAD. NO:88/A
84	YALUĞTE	ERZURUM	ERZULUM TEKNİK ELEKTRONİK SAN. VE TİC. LTD. ŞTİ.	(442) 511-3399	YULIAR İKAVABUŞI MAH. CUMHURİYET CAD. ESİR ÇAŞI SOK. NO:10
85	HİMS	ERZURUM	ERZULUM TEKNİK ELEKTRONİK	(442) 711-4456	YENİ MAH. ERZURUM CAD. NO:30
86	İŞHİR	ERZURUM	KARAKAYA ELEKTRONİK	(442) 451-3837	HANCI MAH. 25. SIBANT CAD. NO:5. KA:1
87	HORPASAN	ERZURUM	ERZURUM	(222) 130-8885	HANCI MAH. ZİBEPEZ HANCI CAD. NO:46/A
88	TEREPAŞI	ERZURUM	ERZURUM	(222) 131-3542	DEMLİĞ MAH. ÖRBU CAD. NO:51/B
89	SIVANCIKAR	ERZURUM	ERZURUM	(222) 131-3542	ADALAN MAH. ÖTE BELER ALTINDO:2
90	ÇİFTERİSİ	ERZURUM	ERZURUM	(222) 271-4701	HAÇI ALBERİ MAH. İRİM CAD. NO:11/2
91	TEREPAŞI	ERZURUM	ERZURUM	(342) 671-2369	ATATÜRK MAH. ZİVA OKUŞIP CAD. NO:6/E
92	NURDAGI	ERZURUM	ERZURUM	(342) 518-1986	CUMHURİYET MAH. SİBİP SOK. NO:5
93	NİZİP	ERZURUM	ERZURUM	(342) 324-9955	ÖZDEMİR MAH. LAMPASA CAD. NO:1
94	ŞAHİNBEZ	ERZURUM	ERZURUM	(342) 372-8515	GAZI MAH. MİLİ İSMEYİLİŞA CAD. NO:14
95	ŞEHİTKAMİL	ERZURUM	ERZURUM	(342) 869-0505	CUMHURİYET MAH. BÜYÜKŞEHİR CAD. NO:14
96	İSOLUPE	ERZURUM	ERZURUM	(454) 513-6453	SOLUŞU MAH. DR. FERİD DİĞER BULVARI KAPADUZ APT. NO:30/B
97	GÖBELE	ERZURUM	ERZURUM	(454) 505-0023	HAÇI SIVAN MAH. İNÖNÜ CAD. NO:47/B
98	MERKEZ	ERZURUM	ERZURUM	(454) 314-1342	PEŞANPE MAH. HUKUKET CAD. NO:6/A
99	BULANCIK	ERZURUM	ERZURUM	(456) 317-4874	İNÖNÜ MAH. İNACI YASİN SIBAR CAD. NO:7
100	KEKİT	ERZURUM	ERZURUM	(458) 351-4539	GİNGÖR MAH. GİNGÖR CAD. NO:34
101	YÖREKÖVA	HAKKARİ	ERZURUM	(438) 351-6736	NEHİR ZEVİN CAD. NO:82
102	YÖREKÖVA	HAKKARİ	ERZURUM	(326) 711-2732	NİMİLİNE EVLER MAH. SÖNNAZI 1. SOK. NO:5/D
103	DÖNTEOL	HATAY	ERZURUM	(326) 614-5820	YENİŞEHİR MAH. MİTİPAŞA CAD. NO:20
104	İSERTNE RUM	HATAY	ERZURUM	(326) 413-2283	CUMHURİYET MAH. ATATÜRK CAD. BİNAHÖR ŞİMANI ZEYİNİ KATI NO:1
105	REHMANI	HATAY	ERZURUM	(326) 214-9584	BAŞBAĞOS MAH. TAŞIR SOK. MAH. BULVARI NO:57/A
106	KIRIMIAN	HATAY	ERZURUM	(326) 215-5577	GENEREL ŞUBRİ KAMUETİ MAH. ATATÜRK CAD. NO:6/B
107	KARAYVA	HATAY	ERZURUM	(286) 214-9869	CEBELLİ MAH. İMAMBAR SİMAI SOK. CAMER. APT. NO:6
108	KARAYVA	HATAY	ERZURUM	(476) 276-5274	14 AYŞIN MAH. NİHAİT POLAT CAD. DAĞA APT. NO:9/D
109	MERKEZ	İĞİR	ERZURUM	(507) 448-9730	VAĞLA MAH. 1.697 SOK. NO:5/B
110	MERKEZ	İSARTI	ERZURUM	(246) 441-4787	ÇAŞI MAH. ULUOYL CAD. NO:3/201
111	YALUĞ	İSARTI	ERZURUM	(212) 694-4232	MERKEZ MAH. NANK KEMAL CAD. ÇENĞİZ SOK. NO:21
112	YALUĞ	İSARTI	ERZURUM	(216) 391-9734	TARBAZ MAH. DR. FAHİR AĞBER CAD. NO:7/A
113	USUDAR	İSTANBUL	ERZURUM	(212) 545-5787	KARTALTEPE MAH. FATİH CAD. NO:173
114	BAYRAMPAŞA	İSTANBUL	ERZURUM		

NO	İÇİT	İL	FİRMA ADI	TE-1	ADRES
115	SANİTER	İSTANBUL	EMRE KİUŞ	(212) 262-4239	BAĞBAVA ÜSTÜ ÇİMİNİHNİET MAH.ARABA YOLU CAD.NO:41/A
116	FENOLİK	İSTANBUL	TEKNİK ELEKTRONİK	(216) 491-1828	BAĞÇATELİLER MAH. ŞEHİT FETHİ CAD. NO:52
117	KÜÇÜKDEMEÇE	İSTANBUL	MURAT TEKNİK ELEKTRONİK	(212) 621-8896	KEREMERPAŞA MAH. ALI FAHİR SOK.NO:7
118	ALÜMİNYUM	İSTANBUL	GÜNGÖR ÇAMGÖZÜN ÖZÜN MAMUNLARI DİYARLIKI TÜKETİM MALLARI SAN.VE TIC.LTD.ŞTİ.	(212) 424-3939	TEYFERİ MAH.ŞEHİT FERİDİ SOK.NO:4/A
119	BAYROV	İSTANBUL	YIGİT ELEKTRONİK	(212) 570-0768	OSMANIYE MAH. ÇAMLI SOK. NO:5/8/A
120	SANCAKTEPE	İSTANBUL	YIGİT TEKNİK ELEKTRONİK SERVİS HİZM.	(216) 621-1055	KEMAL TÜRKER MAH. ATATÜRK CAD. EBRU SOK.NO:3/A
121	SULTANBEYLİ	İSTANBUL	HÜR ELEKTRONİK	(216) 498-8183	TÜRKİŞTİ REİS MAH.FAHTI BULVARI NO:23/9
122	BEYOĞZU	İSTANBUL	EGE ELEKTRONİK	(216) 413-4557	ÇETİNK. CAD. NO:21 K
123	BACAKÇIAR	İSTANBUL	RA. TEL. ELEKTRONİK SAN. TIC. LTD. ŞTİ.	(212) 434-4423	SANCAKTEPE MAH.FAHTI CAD. NO:17/A
124	SİLİVRİ	İSTANBUL	ES ELEKTRONİK	(212) 727-2600	ALİBEY MAH. AĞSUN SİLİVRİ CAD. SİHİT SOK. NO:11/B
125	KADIKÖY	İSTANBUL	ŞİHİR ELEKTRONİK İTH. İHR. VE TIC. LTD.ŞTİ.	(216) 362-7262	TÖNGÜZÜ SOK. GİNEYSU APT. NO:15/A
126	BASKAÇEVRE	İSTANBUL	TEPEL PROJE ÇÖZÜMLERİ VE ELEKTR SAN. TIC. LTD. ŞTİ.	(212) 809-6262	POZ. SAKARYA MAH. MEHMET ERGİ MAH. ÇAMKIRIYORU OYUN SAĞIRI SOK. NO:28/B
127	SİSİLİ	İSTANBUL	EGE ELEKTRONİK	(212) 755-9933	FLA. MAH. MEHMETİÇK. CAD. BEYZA APT. B. BLOK. NO:35-3/7
128	KARABAĞLAR	İZMİR	ALP ELEKTRONİK	(232) 263-0001	DOĞANAY MAH. SAİM ÇİRCİOĞ. CAD. NO:144/A
129	KARAYAKA	İZMİR	ALP ELEKTRONİK	(232) 372-0201	6912 SOKAK NO:2/B DEBERAŞ KARAYAKA/20M
130	BAYRAKLI	İZMİR	BORNOVA İH ELEKTRONİK SAN.VE TIC. LTD. ŞTİ.	(232) 348-2000	MANSURİYE MAH. AKMAKAR CAD. NO:139/A
131	ÇEŞME	İZMİR	EGİNGÖR ELEKTELD. DAK. TUK. MAL. İTH. İHR. SAN. VE TIC. LTD. ŞTİ.	(232) 712-3014	15 ETÜL MAH. 3001 SOK. NO:7/C
132	BERGAMA	İZMİR	SÖNMEZ ELEKTRONİK	(232) 633-1651	MALTEPE MAH. İLMAZSOL SOK. NO:1
133	MENEMEN	İZMİR	İBRAHİM GÜNDÜDOĞU	(232) 831-2513	KASIMPAŞA MAH. ŞEHİT ALTUĞ KARABURUN CAD. NO:2/3
134	KEMALPAŞA	İZMİR	SİSTEM ELEKTRONİK	(232) 878-1992	MEHMET AŞEF ERDOY MAH. 172 SOK. NO:21/D
135	TORBALI	İZMİR	ÖZAYN ELEKTRONİK	(232) 856-6770	ERÜDOĞLU MAH. WİTHAYPAŞA CAD. 3028 SOK. NO:6/7
136	ODIŞLI	İZMİR	YAMAN ELEKTRONİK	(232) 544-3685	AMİNCILAR MAH. ULUÖZÜR CAD. NO:3/A
137	URFA	İZMİR	ZAFER ELEKTRONİK	(232) 754-1275	YENİKENT MAH. 75. YIL CAD. NO:106
138	GÖKSUN	KARHİRAMANAKAS	MARPO ELEKTRONİK	(344) 714 27 40	BAĞÇATELİLER MAH. 2002 SOK. NO:11/B
139	DULACIROĞLU	KARHİRAMANAKAS	PROVER ELEKTRONİK	(344) 311 47 33	İSMEYVİŞA MAH. SEÇKİ SİTE Sİ GİRİŞ KAT. NO:9/6
140	PYZARCIK	KARHİRAMANAKAS	MURAT ELEKTRONİK	(370) 412 6261	GİNEYSU MAH. ŞEHİT ERER EREN CAD. NO:9/C
141	ELERİSTAN	KARHİRAMANAKAS	OUUN ELEKTRONİK	(381) 412 9993	ERBEKÖK MAH. ATATÜRK BULVARI KEKİLİYAN /ŞİRAN/ NO:11:2-113
142	MERKEZ	KARAHAMAM	AYŞE AKOĞTU	(474) 223 2530	YÜZPE PAŞA MAH. KAZİM KARABER İHR. ŞİHANLI KAT.1 NO:322
143	MERKEZ	KARAHAMAM	AÇIKEN ELEKTRONİK	(474) 223 2530	YÜZPE PAŞA MAH. KAZİM KARABER İHR. ŞİHANLI KAT.1 NO:322
144	MERKEZ	KARAHAMAM	AYŞE AKOĞTU	(474) 223 2530	YÜZPE PAŞA MAH. KAZİM KARABER İHR. ŞİHANLI KAT.1 NO:322
145	ÇİDE	KASTAMONU	DEMİRTAŞ ELEKTRONİK	(366) 313 6158	FAHRETTİN CAD. NO:29
146	TOSYA	KASTAMONU	YASAR ELEKTRONİK	(366) 313 6158	PRİVAZESİ MAH. KUNDURCAKAR ÇARŞISI NO:24/A
147	MERKEZ	KASTAMONU	ŞİKERİ ELEKTRİK ELEKTRONİK	(366) 222 21 42	CEBRALLI MAH. KIRKÇEŞME SOK. NO:17/B
148	TAŞKÖYÜ	KASTAMONU	KOYELEKTRONİK	(366) 417 0086	TARAYAN MAH. YILDIZSİ GENİZTÖRE SOK. NO:7/B
149	DEYERLİ	KASTAMONU	ÇİAAR ELEKTRONİK	(366) 638 2200	KURTŞEN MAH. KULMANSIZAR CAD. NO:13/A
150	KOÇSAYMAN	KAYSERİ	MZKAR ELEKTRONİK	(352) 233 6585	MİMARISIN MAH. TIRAK CAD. SİSİRLİ SOK. NO:7/A
151	DEVELİ	KAYSERİ	ÇOLAK ELEKTRONİK	(352) 621 2089	FENEK YEMER MAH. HADİBEY CAD. NO:146
152	MERKEZ	KIRIKKALE	KARŞİSER ELEKTRONİK	(318) 224 4742	GİZELTEPE MAH. CEVHALIK CAD. NO:4/8
153	MERKEZ	KIRIKKALE	ÇİMTEPE ELEKTRONİK	(288) 214 4214	KARACİBRAHİM MAH. DEBEŞTİ GİÇİDİ SOK. NO:3/D
154	LÜLEBURGAZ	KIRIKKALE	AAVA TEKNİK	(288) 413 2211	İSTİKLAL MAH. BİRLİK CAD. NO:27-29 DİKE1
155	MERKEZ	KİLS	GÜVENCE ELEKTRONİK	(386) 213 7564	TERME CAD. YOLKANI İŞ HANI NO:15
156	MERKEZ	KOCAELİ	KONAK ELEKTRONİK	(368) 814 4276	ZİZZETİN M. GİN. PAŞA MAH. FARIKAR SOK. NO:1
157	GÖZÜLK	KOCAELİ	BİLM ELEKTRONİK	(262) 412 6404	MERKEZ MAH. ÇİMİNİHNİET CAD. NO:55/B
158	KANDIDA	KOCAELİ	KORFEZ ELEKTRONİK	(262) 551 4321	AYDINLIK MAH.23 NISAN CAD. NO:6/A
159	KÖHNEZ	KOCAELİ	KOCCELİM TEKNİK	(262) 279 2691	BAĞBOĞOS MAH. ÖNE. EMEK BİRLİK CAD. NO:145 41700
160	İZMİT	KOCAELİ	AK ELEKTRONİK	(262) 643 4736	MAKROFY MAH. TORAN GİNEYS. CAD. NO:150/B
162	SEĞİŞEHİR	KOYUNCI	TOPAK ELEKTRONİK	(332) 582 3377	SULTAN ORHAN MAH.1110 SOK. NO:2/A
163	KADAYNAR	KONYA	ÇAMTEPE BİLİŞİM ELEKTRONİK SAN.VE TIC. LTD.ŞTİ.	(332) 755 2233	HACİSÖZÜT MAH. 209 SOK. NO:11
164	AŞEHİR	KONYA	ERCAN ELEKTRONİK	(332) 812 5845	KALE MAH. İNÖNÜ CAD. NO:34/F
165	LİGİN	KONYA	PAK ELEKTRONİK	(332) 882 8158	SEÇKİ MAH. İATTI OTOPARK GİRİŞ YÖSÜTPEK. SOK. NO:6/A
166	KARATAY	KONYA	ÖZTEKNİK ELEKTRONİK	(332) 236 4279	CAMALIK MAH. NEZAR BEH. CAD. MODERN ÇARŞI NO:14/3
167	BEŞEŞİR	KONYA	YAZAR ELEKTRONİK	(332) 512 9183	KARACİBRAHİM MAH. TORU SOK. NO:11/A
168	KARATAY	KONYA	ÖZEL ELEKTRONİK	(332) 351 4425	HANO KAF MAH. BAYR. SOK. NO:1/C
169	ÇİHREBELİ	KONYA	ÇAĞDAŞ ELEKTRONİK	(332) 673 3442	İSTANBUL CAD. ŞEHİT ERİN SOK. NO:5/B
170	BREGİLİ	KONYA	BİŞYAN ELEKTRONİK	(332) 712 2070	AÇIKEN MAH. TV. CİLER SOK. NO:13
171	MERKEZ	KÜTAYHA	AKADAŞLAR ELEKTRONİK LTD.ŞTİ.	(274) 224 3337	BOYACI MAH. HACI MUSTAFA CAD. NO:37/A
					MEYDAN MAH. İNHA PAŞA CAD. NO:54/D

NO	İÇİT	İL	FİRMA ADI	TE-1	ADRES
172	SINAV	KUTAYYA	COZUM ELEKTRONİK BEĞSAR	(274) 513 8415	4 EYLUL MAH AZERBAJCAN CAD NO 22/A
173	MERKEZ	KUTAYYA	ZİVE ELEKTRONİK	(274) 216-7648	MEDIAN MAH MİHİTPAŞA CAD BERKENT APT.11/1, BLOK NO:128
174	MERKEZ	MALATYA	ÖZTİRK ELEKTRONİK	(422) 324-3332	SAİ KÖPRÜ MAH BOZTEPE CAD NO 4/A
175	DOĞANŞEHİR	MALATYA	DOĞANŞEHİR ELEKTRONİK	(541) 537-4843	YENİ MAH NİNO CAD NO 9/5
176	SOKA	MANİSA	İDİL ELEKTRONİK	(256) 613-5745	KURTULUŞ MAH YERSEL TUNA SOK NO 20
177	SALUHLU	MANİSA	GÜNDEM ELEKTRONİK	(256) 714-6219	ZAFER MAH BELEDİYE CAD NO 14/B
178	ALAYŞEHİR	MANİSA	ÜÇLER ELEKTRONİK	(256) 653-4271	BİR EYLUL MAH MİLLİ EĞİTİM LİC CAD NO 9/4/A
179	ŞEHZADELER	MANİSA	İTİFAK SERVİS HİZMETLERİ ELEKTRONİK LTD.ŞTİ	(256) 322-0544	UTLU MAH İZMİR CAD 1817 SOK NO 209/A
180	KULA	MANİSA	PRATİK ELEKTRONİK	(256) 816-2498	KENAN EREN MAH HANCIHALI CAD NO 380
181	HARİSKAR	MANİSA	BERKAY BİLİŞİM	(256) 414-4747	PAZARBAŞI MAH. 16. SOK. NO:63
182	DERİK	MARDİN	DİTAL ELEKTRONİK	(544) 440-2323	KALE MAH DİVAZBARAK CAD DEHAZET APT ALTIN O5
183	MUSAYINI	MARDİN	HARMAN ELEKTRONİK	(482) 505-4971	SEHAHADDİNE EYUBI MAH. MİDİYATYOLU CAD NO 10/1
184	VEHŞEŞEHİR	MARDİN	BİDÖN ELEKTRONİK	(482) 415-6198	NİHA MAH YENİ DEVLET HAŞİMİYE SİYAMİ DÖNER SAĞER APT ALTI NO 117
185	MİDYAT	MARDİN	HACİBEY ELEKTRONİK	(552) 455-8000	ULUCAMALI MAH. 1399 SOK. NO:1
186	VEHŞEŞEHİR	MERSİN	ÖZDURU ELEKTRONİK	(324) 325-8838	GAZİ MAH. 1315 SOK. NO:10/A
187	MİLT	MERSİN	DİTAL ELEKTRONİK	(324) 774-6564	DOĞANCI MAH. HİKİMET CAD NO 23/B
188	SİLİFİYE	MERSİN	ÜÇEL ELEKTRONİK	(324) 714-9599	SAKARYA MAH NİNO CAD NO 277/C
189	FERİDÜL	MERSİN	ERDEMİL ARAÇ ELEKTRONİK	(324) 515-1910	ADIBEYZ MAH KIZIM KAMBERER CAD 10 SOK NO 5/F
190	TARSAUS	MERSİN	TEKİRİK S ELEKTRONİK	(324) 627-2929	AĞIR MAH MENHET AĞIR RESOY CAD PEREL APT ALTI NO 25/E
191	ANAMUR	MİĞLA	KORNAZ ELEKTRONİK	(324) 814-9193	SAKARYA MAH AKDENİZ CAD NO 55
192	BODURLU	MİĞLA	FERAY ELEKTRONİK	(252) 882-6336	YALIMAH HÜNERİT CAD NO 9/1
193	FETHİYE	MİĞLA	AĞDIN ELEKTRONİK	(252) 614-1933	NİNO DULVARI YILMAZLAR APT NO 11/8
194	ORFACA	MİĞLA	AKAR ELEKTRONİK	(252) 282-5897	SOSGUKULU SOK NO 5
195	MILAS	MİĞLA	UZAY ELEKTRONİK	(252) 512-4517	CUMHURİYET MAH GİNEŞ SOKAK NO 9
196	MAĞMARIŞ	MİĞLA	VIŞYON ELEKTRONİK	(252) 413-3534	TEPE MAH YENİ YOL CAD NO 63/210
197	BODURLU	MİĞLA	COŞKUN ELEKTRONİK	(252) 212-4803	ORHANİYE MAH PZAR SOK ÜŞEYİN ÖZTÜRK APT NO 14/C
198	BODURLU	MİĞLA	SERİN ELEKTRONİK	(252) 313-4812	ULURCA MAH ÜÇKUYULAR CAD NO 44/B
199	MERKEZ	MİĞLA	HŞMİNOĞULLAR ERGİ ELEKTRONİK	(486) 212-8880	BELEDİYE CAD NO 20/2
200	MAZIZGİT	MİĞLA	BRAYT ELEKTRONİK	(486) 511-3029	SAĞLIKBAĞI MAH POSTANE CAD NO 13
201	VAHİT	MİĞLA	AN ELEKTRONİK	(486) 711-2180	KÜLTÜR MAH AYATÖRK CAD. KÖK HOTEL ALTI NO 1
202	MERKEZ	NEŞEŞEHİR	SİSTEM ELEKTRONİK	(384) 212-7722	CAMİL ÇERİT MAH. BELEDİYE CAD. NO 57
203	MERKEZ	NİĞDE	İSRA ELEKTRONİK	(384) 232-2889	ESERBEY MAH VİRİT SOK. NO 4/B
204	FATSA	ORDU	KARPA ELEKTRONİK	(452) 423-6761	İMİP MAH ANADOLU SOK. NO 18/A
205	ÜNVE	ORDU	ÖNEŞAN ELEKTRONİK	(452) 323-2324	KALEEREN MAH BÜYÜK CAMI CAD NO 9/1
206	AATINÖRÜ	ORDU	ULUVI BİLİŞİM VE TEKNİK HİZMETLER	(452) 777-5555	ŞANİRE MAH FATMA HATUN SOKAK NO 4/A
207	KABRULU	OSMANİYE	ZAVACI ELEKTRONİK	(328) 717-4601	AYDINLIK CAD TORUNOĞLU APT ALTI NO 9/A
208	DUDUÇ	OSMANİYE	KÖSEDOĞU ELEKTRONİK	(328) 876-2363	CUMHURİYET MAH HENEFATUN SOK NO 14
209	MERKEZ	OSMANİYE	DURSUN ELEKTRONİK	(328) 813-1340	CUMHURİYET MAH KIZIM KAMBERER CAD DİNA SİTESİ NO 37/3 C BLOK
210	FIRIKLU	RIZE	ÖZ ELEKTRONİK	(464) 511-2801	SARIP SABANCI CAD NO 50
211	MERKEZ	RIZE	SAHİ ELEKTRONİK	(464) 214-2034	BEŞER ORHON MAH HANİME ULUSOK SAKİL DAMI KAĞIŞIN OĞRA
212	PZAZAR	RIZE	YENİÇAĞ ELEKTRONİK	(464) 612-2169	KARADÖZ CAD NO 50
213	ADAMPZARI	SAKARYA	SAKARYA MERKEZ ELEKTRONİK	(264) 277-2212	ORTA MAH ANKARA CAD NO 32
214	HERDİK	SAKARYA	ELEKTRONİK HEDİK	(264) 614-5092	BERBEROĞAZI MAH ALP ARSLAN TIRİŞES CAD NO 18/A
215	ÇARŞANBA	SAKARYA	AĞIKUL ELEKTRONİK	(382) 800 90 02	DEĞİRMENBAŞI CAD NO 7/1/A
216	MERKEZ	SAKARYA	MARİO SİSTEM ELEKTRONİK SERVİS VE TIC. LTD.ŞTİ.	(382) 431-0846	ULUGUZU MAH 100 YIL BULVARI NO 38
217	BARFA	SAMSUN	SAMSUN	(382) 442-4289	HANCI MAH NİHA HANCIHİT SOK NO 13/E
218	VEHRODPU	SAMSUN	MERKEZ ELEKTRONİK	(544) 673 14 41	PAZEL ANİTET PAŞA MAH SİTİRALI CAD NO 1
219	MERKEZ	SİRT	EMİN ELEKTRONİK	(484) 223-7333	YALIMAH HACI AHMET FERİDÜ CAD NO 27/B
220	AYVANCI	SİRT	ÖZEL ELEKTRONİK	(388) 613-1771	CAMİL KEMER MAH SAKİDOĞU SOK NO 31/1
221	BOYAVAT	SİNOP	TOPALOĞLU ELEKTRONİK	(388) 515-2164	CAMİL KEMER MAH SAKİDOĞU SOK NO 31/1
222	GEZEZE	SİNOP	EYVA ELEKTRONİK	(388) 718-2125	ÇARŞI MAH. GENELAK OSMAN İYİMAMOĞLU CAD NO 07/C
223	SARINSA	SİVAS	ERVA ELEKTRONİK	(346) 512-6533	YENİ MAH ULUCAMALI CAD. NO. 41/A
224	MERKEZ	SİVAS	CAN ELEKTRONİK	(346) 223-0015	VIĞİTER MAH BÜYÜK KIZANCIĞLAR CAD AMBULUŞ APT NO 6/A
225	MERKEZ	SİVAS	9İN ELEKTRONİK	(346) 223-6562	FENAYET BOSTAN MAH SAĞIŞ SOK CAD NO 31/A
226	DİVAĞI	SİVAS	AĞDIN ELEKTRONİK	(346) 418-1570	BELEDİYE SİTESİ NO 31
227	SIVEREĞ	ŞANLIURFA	AYDIN TAHLİKAT TEKNİK SERVİS	(414) 522-2800	YENİŞEHİR MAH PROF. DR. KAMİL TÜRKAN BULVARI NO 14/4/B
228	EYVAZİBE	ŞANLIURFA	KARADÖZ TEKNİK	(542) 462-4363	SİĞİRMAN ŞAH MAH SİLİFİYAR ŞAH CAD NO 69/6/A

NO	İLÇE	İL	FİRMA ÜNVANI	TEB.1	ADRES
229	SİĞIRCI	ŞANLIURFA	YAVUZ ELEKTRONİK	(414) 6111-7845	11 NISAN CAD KULÇİ ŞENEMPA ALTI NO:107
230	HALILİVE	ŞANLIURFA	KIŁIÇ TEKNİK	(414) 3115-6543	VEYSEL KARANI MAH. 340. SOK. HANCIHANLIŞA. APT NO:17/11
231	CIĞRE	ŞIRNAK	BOTAN ELEKTRONİK	(486) 616-7221	ALIBY MAH. BELLEDİYE CAD. ÇİREK. MÖZESİ BİTİŞİĞİ NO:7/8
232	SİĞIRCI	ŞIRNAK	FERTAN ELEKTRONİK	(486) 518-6769	ÇİDİ MAH. KIBRIS CAD. NO:32
233	ÇERKEŞZÖY	TEKİRDAĞ	YAPMA ELEKTRONİK	(536) 788-7845	GAZİ OSMAN PAŞA MAH. SEZİR SOK. NO:11-13A
234	SÜLEYMANPAŞA	TEKİRDAĞ	ZEMİN ELEKTRONİK SOSYAL HİZMETLER PAZARLAMA ŞAN. VE TIC. LTD.ŞTİ.	(282) 760-1010	ERTUĞRUL MAH. DEMİR SOK. NO:35/1
235	ÇORLU	TEKİRDAĞ	İZMİR ELEKTRONİK	(543) 514-5249	REŞADİ MAH. MANDIRACI CAD. 1. SOK. NO:20/B
236	NİKSAR	TOKAT	ANIT ELEKTRONİK	(356) 653-2989	BAĞDADI MAH. DANIŞMENDİ CAD.İTİ BULVARI NO:27/A
237	ERBAAN	TOKAT	AHS TEKNİDOLU	(356) 715-4488	ERTUĞRUL GAZİ MAHALİSİN DİRTİS CAD. NO:27B-103
238	ZİLE	TOKAT	ERİSİN TEKNİK	(356) 3117-8286	CEYLAN MAH. ŞEHİT SEMİH BALABAN CAD. NO:1/A
239	KARABAT	TRABZON	ÇÖBANOĞLU ELEKTRONİK	(462) 218-1115	YEŞİL İMAK MAH. ÇERİNİSTAN BULVARI ELER KÜŞAŞI APT. NO:3/3
240	KARABAT	TRABZON	ŞİRİNİ ELEKTRONİK	(462) 228-1627	MALİ EĞREMLİK CAD. NO:19
241	MERKEZ	TRABZON	TRABZON MERKEZ ELEKTRONİK	(462) 321-8801	ÇARŞI MAH. ŞAHİNPAŞA SOK. NO:5/B
242	BEŞHOZLU	TRABZON	MERİDOLU ELEKTRONİK	(462) 321-8801	FATİH MAH. SAHİL CAD. NO:77/A
243	BARKUL	TRABZON	ÇEKER ELEKTRONİK	(462) 721-3335	MERKEZ MAH. 1. NOLU BUKLUM SOK. NO:11/B
244	MERKEZ	USAK	YAMALI ELEKTRONİK	(276) 227-4717	FEHİT ÇAKMAK MAH.1. BAV SOK. NO:77/A
245	BAŞKALE	VAN	ÖZER ELEKTRONİK SOĞUTMA	(432) 651-3411	ŞEHİT KERİM AYDIN CAD. KOÇDAGI SOK. NO:77/A
246	İPEYROLU	VAN	NEDİM ELEKTRONİK	(432) 212-0598	YALNIZHALI BEY MAH. KEŞİŞA YOLU SOK. VAN CİTYEREDİKANIS NO:27/E
247	FERGİS	VAN	YANNI ELEKTRONİK	(423) 354-2996	NOLU CAD. NO:10
248	MERKEZ	YAĞOVA	UZMAN ELEKTRONİK	(226) 812-8474	CUMHURİYET CAD. YILDIZ SOK. NO:11
249	MERKEZ	YOZGAT	ERANCI ELEKTRONİK	(354) 217-6059	AŞAĞI NOLU MAH. YENİ BELLEDİYE İŞHANI NO:5
250	ARAGÖZADANI	YOZGAT	GOZDE ELEKTRONİK	(354) 314-4300	AHİSANI MAHALİSTİPAK CAD. NO:76/C
251	DEYREK	ZONGULDAK	İNTEL ELEKTRONİK	(372) 556-8075	ESKİ MAHALİ YARPAK SOK. NO:3/A
252	EREGLİ	ZONGULDAK	ÖZDEMİRLER TV	(372) 316-7044	ÇETİN APARTAN BULVARI NO:7/B
253	ÇANCIYAMA	ZONGULDAK	OSGÜR BİLİŞİM VE TEKNOLOJİ HİZMETLERİ	(372) 615-0001	ÇAY MAHALİ ATILDIRK BULVARI ATILDIRK İŞ MERKEZİ NO:7
254	MERKEZ	ZONGULDAK	AYGÜN	(372) 251-3117	MERSİTLİ BEY MAH. KADIRGA CAD. ÇAMIR APT. NO:37/B
255	MERKEZ	ZONGULDAK	EMER ELEKTRONİK	(372) 251-6731	TEBAKİ MAHALİ CUMHURİYET CAD. PAHİL A.Ş. MERKEZİ ZEMİN KAT NO:3

Garanti Şartları

GARANTİ ŞARTLARI

"28.11.2013 tarih ve 6502 sayılı Tüketicinin Korunması hakkında Kanuna ve bu Kanunda atıfta bulunulan Yönetmeliklere uygun olarak hazırlanmıştır."

- 1- Garanti süresi, malın Tüketicie teslim tarihinden itibaren başlar ve 2 YIL dır.
- 2- Bu malın bütün parçaları dahil olmak üzere tamamı garanti kapsamındadır.
- 3- Malın garanti süresi içerisinde arızalanması durumunda onarımda geçen süre garanti süresine eklenir. Malın onarım süresi en fazla 20 iş günüdür. Bu süre, garanti süresi içerisinde mala ilişkin arızanın yetkili servis istasyonuna veya satıcıya bildiri tarihinde, garanti süresi dışında ise malın yetkili servis istasyonuna teslim tarihinden itibaren başlar. Malın arızasının 10 iş günü içerisinde giderilememesi halinde, üretici veya ithalatçı; malın tamiri tamamlanıncaya kadar, benzer özelliklere sahip başka bir malı tüketicinin kullanımına tahsis etmek zorundadır.
- 4- Garanti uygulaması sırasında değiştirilen malın garanti süresi, satın alınan malın kalan garanti süresi ile sınırlıdır.
- 5- Ücretsiz onarım ve değiştirme yükümlülükleri aşağıdaki durumlarda ortadan kalkar:
 - a. Malın Tanıtım ve Kullanım kılavuzunda veya ekinde belirtilen yöntemlere veya koşullara aykırı bir şekilde kullanılmasından dolayı arızalanması durumunda,
 - b. Malın yetkili olmayan kimseler ve/veya onarım atölyeleri tarafından daha önceden onarımının yapıldığı veya açıldığı belirlenmesi durumunda,
 - c. Malın Promarket Yetkili Servislerinin bilgisi dışında uygun olmayan gerilimde veya hatalı elektrik tesisatı ile kullanılması durumunda,
 - d. Malın seri numarası tahrip edilmişse veya sökülmüşse,
 - e. Arıza veya hasar, Promarket Dış Tic. A.Ş.'nin sorumluluğu dahilinde olmayan nakliyesi sırasında oluşmuşsa,
 - f. Malın dış yüzeylerinin Tüketici sorumluluğu içerisinde hasar görmesi durumunda,
 - g. Firmamız ve Yetkili Servislerimiz dışında bir yerden satın alınmış ve ürün ile birlikte kullanılabilen aksesuar veya diğer cihazların yol açtığı arızalar durumunda,
 - h. Yangın, yıldırım, sel, deprem vs. gibi doğal afetlerden oluşan arızalar ve hasarlar durumunda,
 - i. Malın, elektronik aksamının Tüketici sorumluluğunda sıvı teması nedeniyle hasar görmesi durumunda.

6- Malın ayıplı olduğunun anlaşılması durumunda tüketici, 6502 sayılı Tüketicinin Korunması Hakkında Kanunun 11. Maddesinde yer alan:

- Satılanı geri vermeye hazır olduğunu bildirerek sözleşmeden dönme,
- Satılanı alıkoyup ayıp oranında satış bedelinden indirim isteme,
- Aşırı bir masraf gerektirmediği takdirde, bütün masrafları satıcıya ait olmak üzere satılanın ücretsiz onarılmasını isteme,
- İmkan varsa, satılanın ayıpsız bir misli ile değiştirilmesini isteme,

Seçimlilik haklarından birini kullanabilir. Satıcı tüketicinin tercih ettiği gibi bu talebi yerine getirmekle yükümlüdür.

7- Tüketicinin, 6502 sayılı Tüketici Kanununun 11 inci maddesinde yer alan seçimlik haklarından ücretsiz onarım hakkını seçmesi durumunda satıcı; işçilik masraf, değiştirilen parça bedeli ya da başka herhangi bir ad altında hiçbir ücret talep etmeksizin malın onarımını yapmak veya yaptırmakla yükümlüdür. Tüketici, ücretsiz onarım hakkını üretici veya ithalatçıya karşı da kullanabilir. Satıcı, üretici ve ithalatçı, tüketicinin bu hakkını kullanmasından müteselsilen sorumludur.

8- Tüketicinin, ücretsiz onarım hakkını kullanması halinde malın;

- Garanti süresi içinde tekrar arızalanması,
- Onarım için gereken azami sürenin aşılması,
- Onarımının mümkün olmadığı, yetkili servis istasyonu, satıcı, üretici veya ithalatçı tarafından bir raporla belirlenmesi durumlarında; tüketici malın bedel iadesini, ayıp oranında bedel indirimini veya imkan varsa malın ayıpsız misli ile değiştirilmesini satıcıdan talep edebilir. Satıcı, tüketicinin talebini reddedemez. Bu talebin yerine getirilmemesi durumunda satıcı, üretici ve ithalatçı müteselsilen sorumludur.

9- Tüketicinin malı tanıtma ve kullanma kılavuzunda yer alan hususlara aykırı olarak kullanmasından kaynaklanan arızalar garanti kapsamı dışındadır. Arızalarda kullanım hatasının bulunup bulunmadığının, yetkili servis istasyonları, yetkili servis istasyonunun mevcut olmaması halinde sırasıyla; malın satıcısı, ithalatçısı veya üreticisinden birisi tarafından mala ilişkin azami onarım süresi içerisinde düzenlenen raporla belirlenmesi ve bu raporun bir nüshasının tüketiciye verilmesi zorunludur. Tüketiciler, bu maddede belirtilen rapora ilişkin olarak bilirkişi tarafından tespit yapılması talebiyle uyuşmazlığın parasal değerini dikkate alarak tüketici hakem heyetine veya tüketici mahkemesine başvurabilir.

10- Tüketici, garantiden doğan haklarının ile ilgili olarak çıkabilecek uyuşmazlıklarda yerleşim yerinin bulunduğu veya tüketici işleminin yapıldığı yerdeki Tüketici Hakem Heyetine veya Tüketici Mahkemesine başvurabilir.

11- Satıcı tarafından bu garanti belgesinin verilmemesi durumunda tüketici, Ticaret Bakanlığı Tüketicinin Korunması ve Piyasa Gözetimi Müdürlüğüne başvurabilir"

PROFİLO

Profilo Çađrı Merkezi

0216 256 57 87

EEE Yönetmeliđine Uygundur

Kullanım Ömrü 10 Yıldır

İthalatçı Firma : Promarket Dış Ticaret A.Ş.
Fatih Sultan Mehmet Mahallesi Aheste Sokak
No:7 K:9 D: 26 Ümraniye / İstanbul Posta Kod : 34771
Tel: 0216 612 93 65
Fax: 0216 612 93 79

