

PROFİLO

TELEVİZYON

TÜRKÇE TANITIM ve KULLANIM KLAVUZU

Cihazı kullanmadan önce dikkatle okuyunuz!

75PA735EG



İçindekiler

Güvenlik Bilgileri	
Önemli Güvenlik Tedbirleri	
TV Düğmeleri ve Terminal Arayüzü	1
Harici cihaz bağlantı şeması	1
TV Montajı ve Bağlantı	2
TV Standı Montaj Talimatları	2
OSD	3
1, İlk Kurulum	3
2, ANA SAYFA	7
3, Ayarlar	8
4, Tv Kaynak ayarı	10
5, Hesaplar ve oturum açma	11
Yardım	12
Uzaktan Kumanda	13
Servis Listesi	14

Güvenlik Bilgileri



Eşkenar üçgen içindeki ünlem işareti, kullanıcıyı cihazla birlikte gelen kitapçıkta yer alan önemli bilgiler konusunda uyararak içindir..



Uyarı
Eşkenar üçgen içinde ok başlı yıldırım sembolü, kullanıcıyı ürün muhafazası içinde kişiler için elektrik çarpması riski oluşturabilecek büyüklükte yalıtılmamış tehlikeli voltajın varlığı hakkında uyararak için kullanılmıştır.

DİKKAT

ELEKTRİK ÇARPMA RİSKİ AÇMAYIN

Bu ürünün çalıştırılmasında yüksek voltajlar kullanılmaktadır. Elektrik çarpması riskini azaltmak için kabinin kapığını çıkarmayın, bakım için yetkili servis personeline başvurun.

TV'de herhangi bir değişiklik veya kaba ayar yapılırsa, elektrik çarpması sonucu zarar görülebilir. Makine bakımını, müşteri iletişim merkezlerinin gerekli gördüğü bakımları yapmaya çalışmayın.

Önemli Güvenlik Tedbirleri

- 1) Bu talimatları okuyun. 2) Bu talimatları saklayın. 3) Tüm uyarıları dikkate alın. 4) Tüm talimatlara uyun.
- 5) Bu cihazı suya yakın yerlerde kullanmayın. 6) Yalnızca kuru bir bezle temizleyin.
- 7) Havalandırma deliklerini tıkamayın. Üreticinin talimatlarına uygun olarak kurulum yapın.
- 8) Radyatör, kalorifer peteği, soba gibi ısı kaynaklarının veya ısı üreten diğer cihazların (amplifikatörler dahil) yakınına kurmayın.
- 9) Polarize veya topraklama tipi fişin emniyet işlevini bozmayın. Polarize bir fişin biri diğerinden daha geniş olan iki kanadı vardır. Topraklama tipi bir fişin iki kanadı ve üçüncü bir topraklama ucu vardır. Geniş kanat veya üçüncü uç güvenliğinizi için bulunmaktadır, Verilen fiş prizinize uymuyorsa, eskiyen prizini değiştirilmesi için bir elektrikçiye danışın.
- 10) Güç kablusunun özellikle fişlerde, prizlerde ve cihazdan çıktığı noktalarda üzerine basılmasını veya sıkışmasını engelleyin.
- 11) Sadece üretici tarafından belirtilen ekleri/aksesuarları kullanın.
- 12) Yalnızca üretici tarafından belirtilen veya cihazla birlikte satılan taşıma arabası, stand, tripod, braket veya masa ile kullanın. Taşıma arabası kullanıldığında, devrilmeyi önlemek için araba/cihaz ikilisi taşıırken dikkatli olun.
- 13) Yıldırımlı havalarda veya uzun süre kullanılmadığında cihazın fişini prizden çekin.



Dikkat:

- 14) Yangın veya elektrik çarpması riskini azaltmak için, bu cihazı yağmura veya neme maruz bırakmayın.
- 15) Şebeke fişi bağlantı kesme cihazı olarak kullanıldığında, bağlantı kesme cihazı kolaylıkla çalıştırılabilir durumda kalmalıdır.
- 16) Soket çıkışı ekipmanın yakınına yerleştirilmeli ve kolayca erişilebilir olmalıdır.
- 17) Bu ürün, uygun havalandırma sağlanmadığı veya üretim talimatlarına uyulmadığı durumlarda asla kitaplık veya raf gibi yerleşik bir düzeneğe yerleştirilmemelidir.
- 18) Cihaz su damlamasına veya sıçramasına maruz bırakılmamalı ve cihazın üzerine vazo gibi içinde sıvı olan nesnelere konulmamalıdır.
- 19) Cihazın üzerine herhangi bir tehlikeli madde koymayın (örn. sıvı dolu nesnelere, yanan mumlar).
- 20) Duvara veya Tavana Montaj - Cihaz sadece üretici tarafından tavsiye edildiği şekilde duvara veya tavana monte edilmelidir.
- 21)  TV'yi, uzaktan kumandayı veya pilleri asla doğrudan güneş ışığı da dahil olmak üzere ateşin veya diğer ısı kaynaklarının yakınına koymayın. Yangın çıkmasını önlemek için, mumları veya diğer yanan maddeleri her zaman TV'den, uzaktan kumandadan ve pillerden uzak tutun.
- 22) USB terminali normal çalışma altında 0,5 A ile yüklü olmalıdır.
- 23) **Bu servis talimatları yalnızca uzman servis personeli tarafından kullanılacak üzere hazırlanmıştır. Elektrik çarpması riskini azaltmak için, bu konuda uzman değilseniz, kullanım talimatlarında belirtilenler dışında herhangi bir servis işlemi yapmayın.**
- 24) [Q] PİL, güneş ışığı, ateş veya benzeri gibi aşırı ısıya maruz bırakılmamalıdır.
- 24) [Q] Bu ekipman Sınıf II veya çift yalıtımlı bir elektrikli cihazdır. Topraklama ile güvenlik bağlantısı gerektirmeyecek şekilde tasarlanmıştır.
- 25) Azami kullanım ortamı sıcaklığı 45 derecedir.
Azami kullanım yüksekliği 2000 metredir

Televizyon Düğmeleri ve Terminal Arayüzü

Televizyon Düğmeleri

Aşağıdaki sadece işlevsel şematiktir. Ve farklı modellerin gerçek konumu ve düzeni farklı olabilir.

Bir anahtar:



Not:

TV'yi açmak/kapatmak için bekleme modunda bu düğmeye basın.

Yedi anahtar:

	Aç, kapa.
	Harici sinyal girişi seçimi.
	Ana MENÜ'yü görüntüleyin ve MENÜ öğesinin seçimini onaylayın.
	Kanal Seçimi.
	Ses ayarı.

Terminal Arayüzü

Not: Aşağıdakiler çeşitli terminal arayüzleridir; fiili konum ve düzenleme, farklı modellerin sayısı farklı olabilir.

	AV Giriş Dış AV Sinyal girişi		USB girişi Medya dosyalarını oynatmak veya PVR şlevi aracılığıyla programları kaydetmek için bir USB cihazını buraya bağlayın.
	HDMI girişi HDMI video konektöründen dijital sinyal girişi.		OPTİK çıktı SPDIF alıcısını bağlayın.
	ANT 75 Antenli/kablolu televizyon girişini bağlayın (75/VHF/UHF)		RJ45 İnternete bağlanın.



*USB çalışma modundayken HDMI, USB terminallerine dokunmayın veya yakın durmayın ve elektromanyetik bozulmanın bu terminaleri etkilemesini önleyin, aksi takdirde TV'nin çalışmayı durdurmasına veya anormal durum oluşmasına neden olur.

Harici cihaz bağlantı şeması

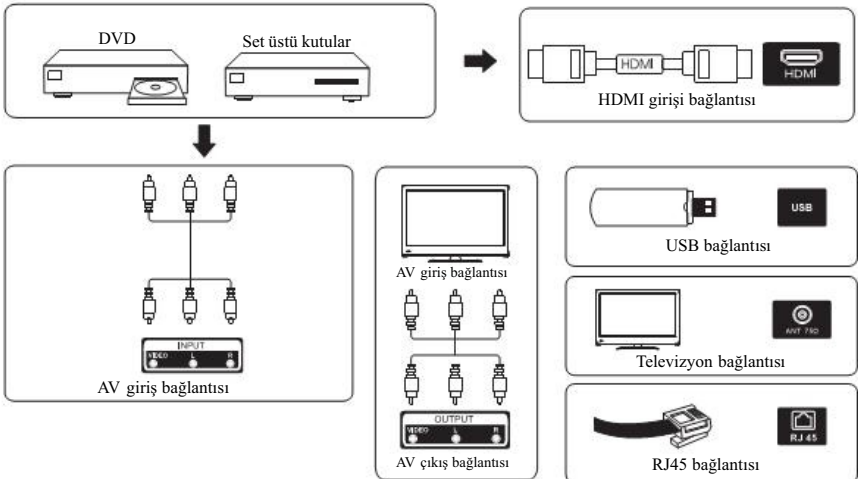

Televizyon Düğmeleri ve Terminal Arayüzü

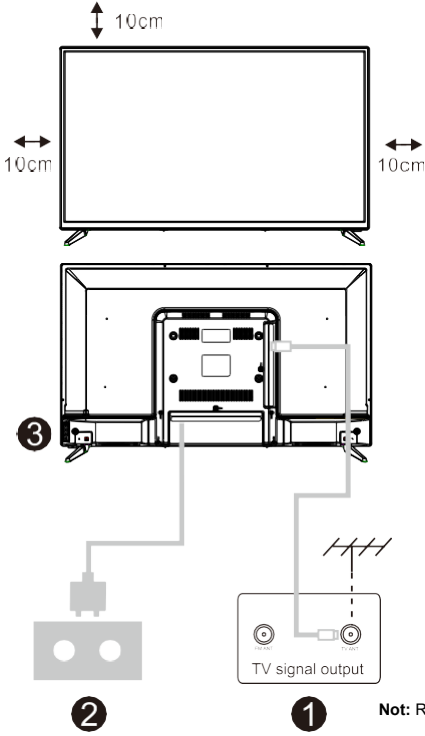

TV'nizi ayarlayın

TV'nizi, TV'nin ağırlığını taşıyabilecek sağlam bir yere koyun.

Tehlikeden kaçınmak için, lütfen TV'yi su veya ısıtıcı maddenin (ışık, mum, ısıtma makinesi gibi) yakınına yerleştirmeyin, TV'nin arkasındaki havalandırma engelleyin.

Anteni ve gücü bağlayın

1. Anten kablosunu TV'nin arkasındaki anten yuvasına bağlayın.
2. TV'nin güç kablosunu bağlayın (AC 100240V-50/60HZ).

TV'yi açın

3. Güç kaynağını bağlayın, bekleme moduna girin (kırmızı ışık), TV'yi açmak için TV'nin güç düğmesine veya uzaktan kumandadaki güç düğmesine basın

Not: Modelin üstünde bir CI kart yuvası varsa, aksesuar çantasında CI kart yuvası için bir silikon fiş bulunabilir (CI kart yuvası olmayan modeller için böyle bir silikon fiş yoktur), lütfen CI kart kullanılmadığında silikon fişi yuvaya takın.

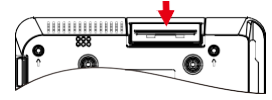

Not: Resim sadece bilgi amaçlıdır.

TV Ayak Kurulum Talimatları

1. Kutuyu açın ve televizyonu, dağılan aksesuarları ve tabanı (bazı modeller tabansızdır) çıkarın.
2. Televizyonun hasar görmesini önlemek için, yumuşak bir örtüyle kaplı olan masaya yüzü örtüye dönük olarak yerleştirin; boynun tabanı televizyona vidalarla sabitlenmiştir.
3. Tabanı sabitleyin ve televizyonu bağlayın.
4. Kurulum tamamlanmıştır.

Not:

Resim yalnızca referans amaçlıdır.
Resim yalnızca ürünü göstermek içindir.

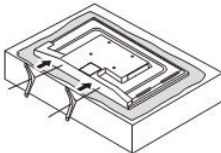

Lütfen ana yöne dikkat



edin:

TV'nin alttan görünümü (Ön kabin aşağı bakar)
(Resim sadece referans içindir, Lütfen göz önünde bulundurun)

Telkin:

Taban kurulumu için daha uygun hale getirmek ve herhangi bir çizilme ve hasar riskini önlemek için PH2 tipi tornavidayı kullanmanızı öneririz.

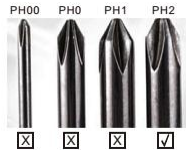

İlk Kurulum

1. İlk Kurulum

İlk kurulum için, ekran üzerindeki kurulum sihirbazı TV'nizi kurarken size rehberlik edecektir. Lütfen TV'nizi doğru şekilde kurmak için kılavuzu uygulayın.

1.1 Dil seçimi

Sistem dillerini seçmek için **^v** düğmelerini kullanın, ardından onaylamak için **【OK】** öğesine basın.

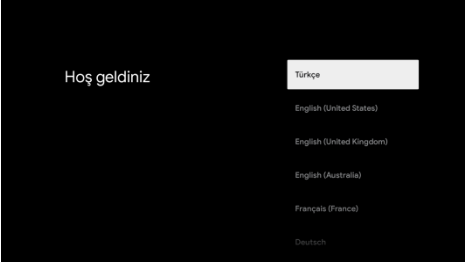

1.2 Bölge veya Ülke seçimi

Bölgenizi veya ülkenizi seçmek için **^v** düğmelerini kullanın, ardından onaylamak için **【OK】** öğesine basın.

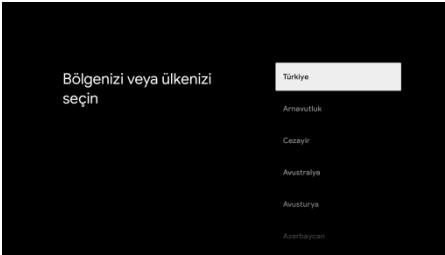

1.3 TV kurulum seçimi

TV kurulumunuzu seçmek için **^v** düğmelerini kullanın, ardından onaylamak için **【OK】** öğesine basın.

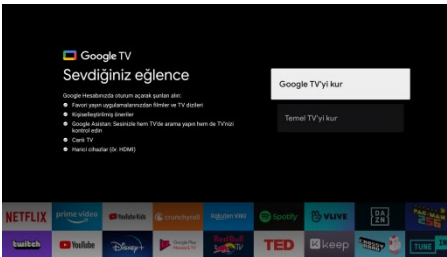

1.3.1 Google TV kurulumu

1. Telefonunuza Google Home uygulamasını indirmek ve açmak için Android™ Akıllı telefonunuzu kullanın.
 2. TV cihazınıdaki QR kodunu taramak için Google Home'u kullanın.
 3. Google Home uygulamasındaki talimatları uygulayın.
- Not: İptal etmek için "GERİ" düğmesine basın
TV'nizi sadece normal şekilde kullanmak istiyorsanız, lütfen "Genel TV kurulumu" seçeneğini seçin

İlk Kurulum

1.3.2 Genel TV Kurulumu

1.3.2.1 Wifi ağını seçmek için "OK" düğmesine basarak bir sonraki sayfaya geçin.

1.3.2.2 Wifi ağını yapılandırma

Bağlanmak istediğiniz Wi-Fi ağını seçmek için \wedge \vee düğmelerine basın, şifreyi girin ve ardından bağlanmak için onaylayın. "Atla" seçeneğini seçerseniz, ana sayfa veya ayarlar menüsünden yapabilirsiniz.



1.4 Hizmet Şartları

Ürün deneyimini iyileştirmek için Google Hizmet Şartları'nı kabul ederek, işleme devam etmek için "Kabul Et" seçeneğini seçin..

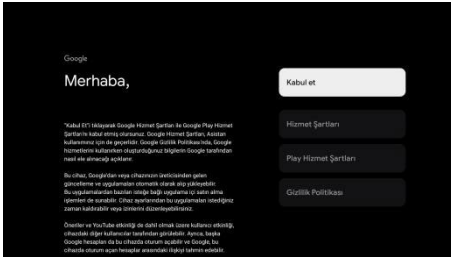

1.5 Google Hizmetleri

Google TVTM'nizde konumunuzun tanımlanmasını isteyip istemediğinizi onaylamak için "Kabul Et" seçeneğini seçin ve Google deneyiminizi geliştirmeye yardımcı olması için tanılama bilgilerinizi otomatik olarak Google'a gönderilmesini kabul edin.

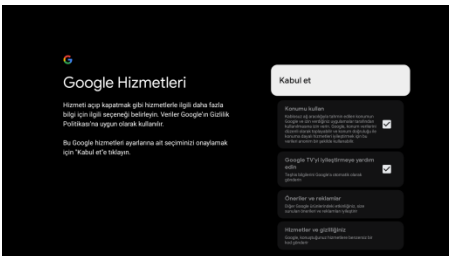

İlk Kurulum

1.6 Bluetooth Uzaktan Kumandayı Eşleştirme

1. Bluetooth eşleştirme moduna girmek için uzaktan kumanda üzerinde 'GERİ ←' ve 'Home🏠' düğmelerine aynı anda basın.

Eşleştirme modunu başlatırken uzaktan kumanda üzerindeki Gösterge ışığı yanıp sönecektir.

2. Eşleştirme modunu atlamak için 'Atla' simgesini seçin.



1.7 Parola ayarlama

Parolayı ayarlamak için "OK" düğmesine basın.

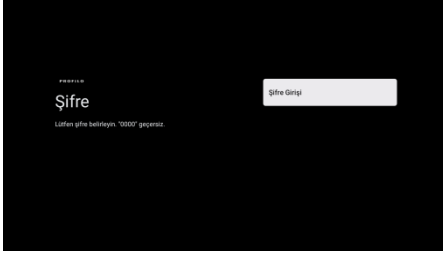

1.8 TV modunu seçin (Ev/işyeri)

Bu TV'yi evde kullanmak için kullanıyorsanız lütfen bu adımda "Ev" seçeneğini seçtiğinizden emin olun.

"Ev" seçeneğini seçtikten sonra onayladığınızdan emin olun.

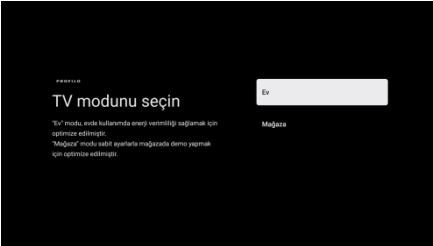

İlk Kurulum

1.9 Chromecast built-in™

Chromecast built-in'i her zaman kullanılabilir yapmak için Aç/Kapa ögesini seçin.



1.10 Tuner modu Ayarı

TV kanalını taramak için Anten/Kablo/Uydu ögesini seçin.

"Atla" seçeneğini seçerseniz, kanal taraması menüde yapılabilir.

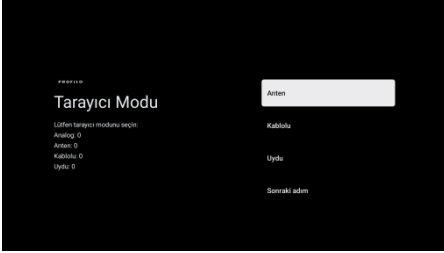

1.11 Kurulum tamamlandı ve Sorumluluk Reddi Koşulları



1.12 Otomatik Kurulumları Yürüt

Bu işlemleri kullanarak önerilen uygulamaları ve Google uygulamalarını yüklemeyi veya kaldırmayı seçin. Bir sonraki sayfaya geçmek için "Keşfe başla"yı seçin.

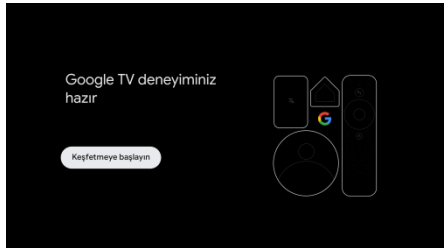

ANA SAYFA

2. ANA SAYFA

İlk kurulumu tamamladıktan sonra, şimdi ana ekrana girin veya ana sayfayı görüntülemek için  düğmesine basın.

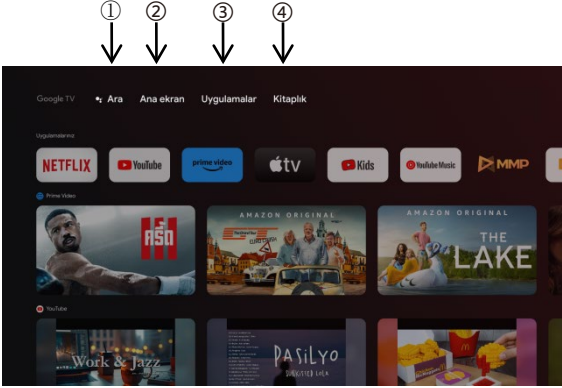

*Bazı ülkelerin ana ekran kullanıcı arayüzü yukarıdaki resimden farklı görünebilir, lütfen ayrıntılı bilgi için ürüne bakın.

1. Arama

Programlara, kontrol cihazlarına ve daha fazlasına gitmek için sesinizi kullanın - sadece Google'a sorun.

2. Sizin için

Uygulamalarındaki içeriklere göz atmak için "Sizin için" seçeneğini seçin, sadece sizin için akıllıca düzenlendi.

3. Uygulamalar

Tüm uygulamalarınıza erişmek için "Uygulamalar" ı seçin. Önceden yüklenmiş uygulamaları bu satırda bulabilirsiniz.

4 Kütüphane

Tüm keşifleriniz için tek bir liste. İlginizi çeken bir program veya film gördüğünüzde, yeni keşiflerinizi takip etmek için İzleme Listenize ekleyin.

Ayarlar

3.Ayarlar

TV'nizin çeşitli özelliklerini ayarlamanızı sağlar.

1. Ekranın sağ üst köşesindeki "Ayarlar" ı seçmek için < > düğmesine basın.
2. Ayarlar menüsünde ayarlamak istediğiniz seçeneği seçmek için $\wedge \vee$ düğmesine basın.
3. Girmek için 【OK】 düğmesine basın.

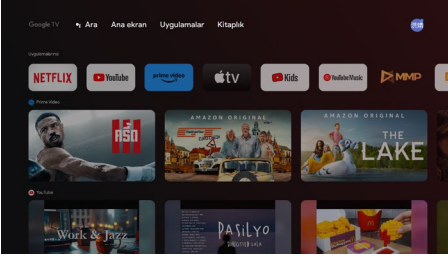

Kanal ve girişler

Farklı kanal kurulum modlarına göre tarama alt menüsünü görüntüleyin.

1. "Kanal Kaynağı" ve "Girişler" seçeneğini seçmek için $\wedge \vee$ düğmesine basın.
2. "Kanallar" a girmek için 【OK】 ögesine basın, ardından kanalları taramak için Analog, Anten, Kablo vb. Seçin.
3. "Girişler" seçeneğini seçmek için $\wedge \vee$ düğmesine basın, "Girişler "e girmek için 【OK】 düğmesine basın, ardından $\wedge \vee$ düğmesine basarak HDMI1, HDMI2, HDM3, HDMI4, Kompozit vb. seçin.

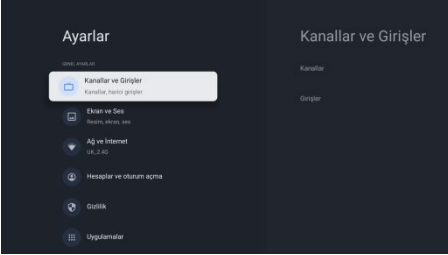

Ağ ve İnternet

Tüm ağ ayarlarını yapın ve bağlantı sorunuz varsa bağlantıyı kontrol edin.

1. Ayarlar menüsünde "Ağ ve İnternet" i seçmek için $\wedge \vee$ düğmesine basın.
2. Seçmek için $\wedge \vee$ düğmesine basın: Wi-Fi/Yeni ağ ekle/Tarama her zaman kullanılabilir/Proxy ayarları/IP ayarları.

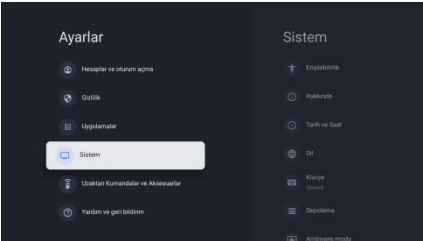

Sistem

1. Hakkında, Tarih ve Saat, Zamanlayıcı, Dil, Girişler, Resim, Ses, Google Asistan, Sıfırla ve diğer seçenekleri seçmek için $\wedge \vee$ düğmesine basın.
2. İlgili alt seçeneğe geçmek için 【OK】 ögesine basın.

Ayarlar

Hakkında

1. Sistem güncellemesi, Cihaz adı, Yeniden Başlatma, Durum ve daha fazlası gibi ek bilgileri kontrol etmek için **^v** düğmesine basın.
2. Önceki menüye dönmek için **←** düğmesine basın.
Menüden çıkmak için **←** düğmesine basın.

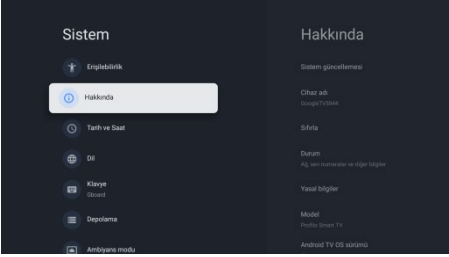

* Yukarıdaki resimler sadece bilgi içindir; detaylar için lütfen ürüne bakın.

Fabrika ayarlarına dönme

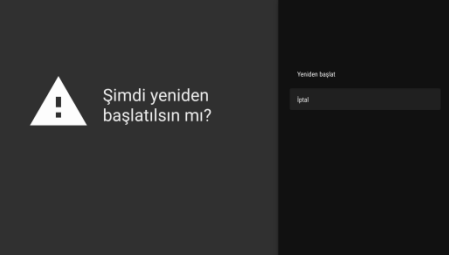

Fabrika ayarlarına sıfırlama seçilirse, Google Hesabınız, sistem ve uygulama verileriniz ve ayarlarınız ve indirilen uygulamalar da dahil olmak üzere cihazınızın dahili belleğindeki tüm verileri siler.



Tv Kaynak Ayarı

4.Tv Kaynak ayarı

Ana Sayfa'da TV kaynağını girmek için:

1. Giriş kaynağını seçmek için  düğmesine basın.
2.  düğmesine basın, ardından "Kanallar "ı seçin ve girmek için "Yeni Kanallar Mevcut "u seçin.

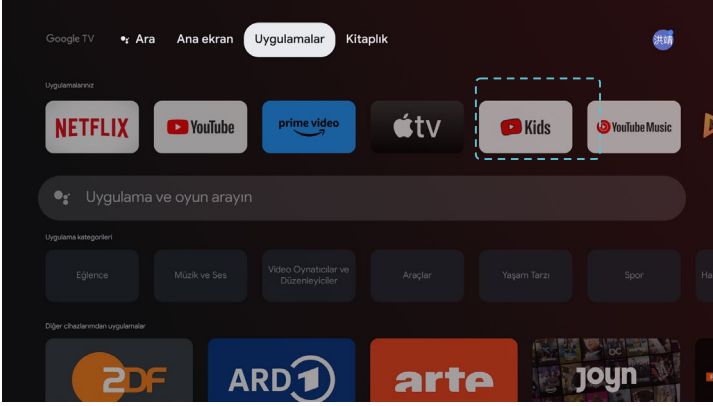

Hesaplar ve oturum açma

5. Hesaplar ve oturum açma

Uygulamalara erişmek ve indirmek için bir Google Hesabı ile oturum açmanız gerekir.

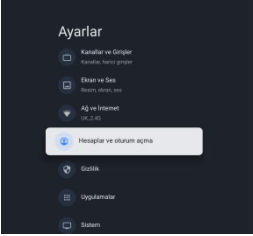

Google Play'i açtığınızda, oturum açmanız veya yeni bir hesap oluşturmanız istenir.

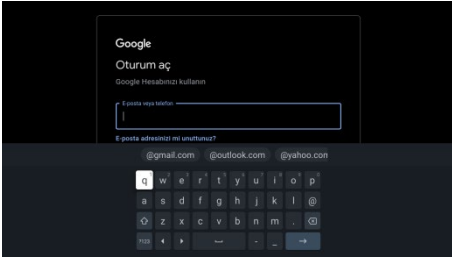

Oturum açtıktan sonra, aşağıdaki sayfaya yönlendirileceksiniz, indirilebilecek uygulamalar listesinde gezinin veya arama düğmesine gidin ve metin girerek veya sesli kumandanızdan Google'a sorarak arama yapın.

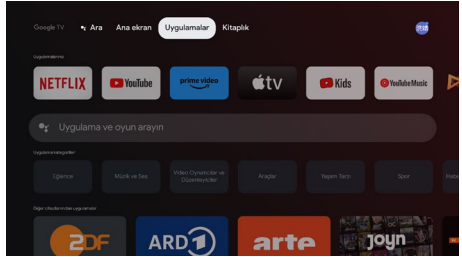
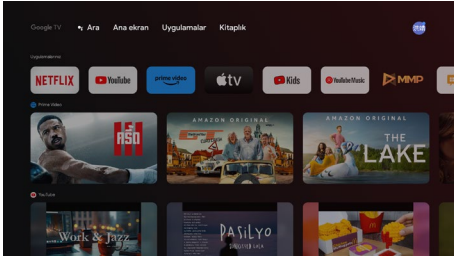

* Yukarıdaki resimler sadece bilgi içindir; detaylar için lütfen ürüne bakın.

Yardım

Güç yok	<ul style="list-style-type: none">TV'nin AC kablosunun takılı olup olmadığını kontrol edin. Hala güç yoksa, lütfen fişi çıkarın ve 60 saniye sonra prize yeniden takın. Gücü tekrar açın.
Sinyal düzgün alınmadı	<ul style="list-style-type: none">Bulduğunuz yere yakın yüksek binalar veya dağlar varsa, TV'nizde gift veya hayalet görüntüler görünebilir. Görüntüyü manuel işlemle ayarlayabilirsiniz: Vernier düzenlemesinin talimatlarına bakın veya harici antenin yönünü ayarlayın.İç mekan anteni kullanıyorsanız, belirli koşullar altında sinyal alımı daha zor olabilir. Uygun sinyal alımı için antenin yönünü ayarlayın. Bu, alımı iyileştirmese, harici bir antene geçmeniz gerekebilir.
Görüntü yok	<ul style="list-style-type: none">Televizyonun arkasındaki antenin düzgün bağlanıp bağlanmadığını kontrol edin.Sorunun hala devam edip etmediğini görmek için diğer kanallara bakın.
Ses var ama görüntü yok	<ul style="list-style-type: none">Ses seviyesini artırmayı deneyin.Televizyonun sesinin kapalı olup olmadığını kontrol edin.
Ses mevcut, ancak görüntü yok veya rengi solmuş	<ul style="list-style-type: none">Kontrastı ve parlaklığı ayarlamayı deneyin.
Statik gürültü video ve ses kalitesini etkiler	<ul style="list-style-type: none">Televizyonun arkasındaki antenin düzgün bağlanıp bağlanmadığını kontrol edin.
Ekranda çizgilerin belirmesi	<ul style="list-style-type: none">Saç kurutma makinesi veya elektrikli süpürge gibi elektrikli aletler TV setinize müdahale ediyor olabilir. Bu cihazları kapatın.
Uzaktan kumanda çalışmıyor	<ul style="list-style-type: none">Uzaktan kumanda ile birlikte gelen plastik torbanın çıkarıldığından emin olun. Uzaktan kumandayı TV'ye daha yakın bir mesafede kullanmayı deneyin. Pillerin doğru yerleştirilip yerleştirilmediğini kontrol edin veya kumandaya yeni piller takın.TV birkaç dakika yanıt almazsa Bekleme moduna geçecektir.
Görüntü yok (PC modu)	<ul style="list-style-type: none">Lütfen kablunun VGA yuvasına doğru bağlanıp bağlanmadığını veya kablunun bazı yerlerde bükülüp bükülmediğini kontrol edin.
Dikey çizgi yanıp sönmeleri (PC Modu)	<ul style="list-style-type: none">Ana menüye girin ve dikey çizgiyi ortadan kaldırmak için dikey yerleşimi ayarlayın.
Yatay yırtılma (PC Modu)	<ul style="list-style-type: none">Herhangi bir yatay çizgiyi gidermek için ekranın yatay yerleşimini ayarlayın.
Ekran çok parlak veya karanlık (PC Modu)	<ul style="list-style-type: none">Ana menüdeki parlaklığı veya kontrastı ayarlayın
PC'den yanıt gelmemesi	<ul style="list-style-type: none">PC'nin ekran çözünürlüğünün TV için uyumlu bir çözünürlüğe ayarlanıp ayarlanmadığını kontrol edin.
Bir cihaz RCA bağlantı noktasına bağlandığında çizgilerin görünmesi	<ul style="list-style-type: none">İyi kalitede bir kablo kullandığınızdan emin olun.
Sorunlar devam ederse	<ul style="list-style-type: none">Güç kablosunu çıkarın ve 30 saniye bekleyin, ardından prize yeniden takın. Sorunlar devam ederse, TV'yi kendiniz tamir etmeye çalışmayın. Lütfen servis merkezi ile iletişime geçin.

TV'nizde uzun süre duraklatılmış bir video, menü ekranı vb. gibi statik bir görüntü bırakmayın, aksi takdirde ekran zarar görür ve resim yanmasına neden olabilir.

Uzaktan Kumanda

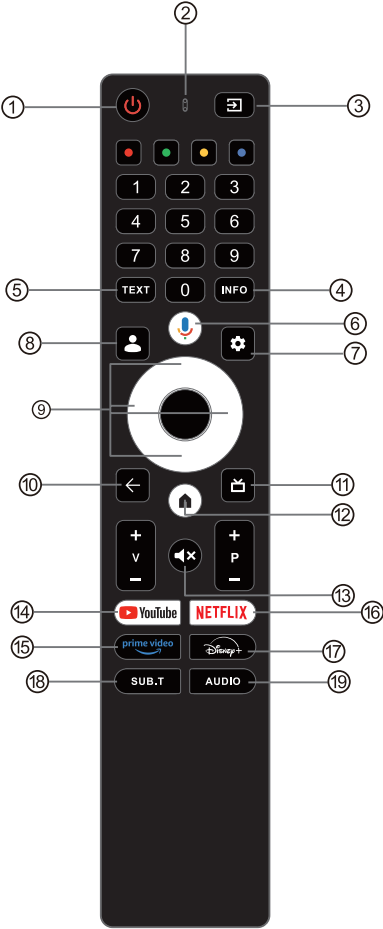

- ① TV'yi açık ve bekleme modu arasında değiştirir.
- ② Gösterge ışığı
- ③ Ana menüyü açın, giriş kaynaklarını listelemek için basın.
- ④ INFO: Geçerli saat ve kanal adı gibi mevcut kanal bilgilerini görüntüler.
- ⑤ TELETEXT: Teletexti açıp kapatmak için basın.
- ⑥ Google Asistan:
Sesinizi kullanarak TV'nizi kontrol etmek için Google ile konuşun.
- ⑦ **Ayarlar:** ANA SAYFA'da, bu düğme "Gösterge Tablosu" işlevidir. Canlı TV'de bu düğme "Menü" işlevidir.
- ⑧ Çocuk: Çocuk moduna geçin.
- ⑨ Yön düğmeleri: İmleç YUKARI/SOL/SAĞ/AŞAĞI.
- ⑩ Geri: Menüler arasında geri gitmek için basın.
- ⑪ Live Guide: Canlı TV EPG'sini açın.
- ⑫ ANA SAYFA: Ana ekranı görüntüler.
- ⑬ TV'nizin sesini kapatın veya eski haline getirin.
- ⑭ YouTube:
YouTube'a bağlanır (internet bağlantısı gereklidir).
- ⑮ Prime Video:
Prime Video'ya bağlanır (internet bağlantısı gereklidir).
- ⑯ NETFLIX:
Çevrimiçi TV programlarını ve filmleri görüntülemek için NETFLIX'e bağlanır (internet bağlantısı gereklidir).
- ⑰ Disney+:
Disney+'a bağlanır (internet bağlantısı gereklidir).
- ⑱ SUBT: Altyazı
- ⑲ Audio: Ses Dili listesini görüntüler ve varsa bir ses dili veya ses formatı seçer (yalnızca TV programı bu özelliğe sahip olduğunda geçerlidir).

* Google Asistan belirli dillerde ve ülkelerde kullanılamaz. Hizmetlerin kullanılabilirliği ülkeye ve dile göre değişir.

NO	LCF	F	FIRMA/URUWAN	TEL-1	ADRES
1	SETHAN	ADANA	ESB ELEKTRONIK	(321) 735-4000	MAHESINGMAZ MAH. 73053 SOK. YAGIUNRAKAP ALTI
2	SETHAN	ADANA	SAMIN ELEKTRONIK	(321) 612-3938	BUYUK RIBIN MAH YAHIN CAD NO35/7D
3	KOZAN	ADANA	SANIN ELEKTRONIK	(321) 316-6014	ULUSWISMA MAH ISTEIN SOK. NO31/B
4	SEKIN	ADAYAMAN	SEKIN ELEKTRONIK	(416) 782-1005	ASFAI MAH 3 SOK NO4
5	GEL BIRGI	ADAYAMAN	MILENVI ELEKTRONIK	(416) 725-5955	KARSIYAKA MAH 5 ULUZIN CAD NO-4/2
6	KAYITAN	ADAYAMAN	AKIN ELEKTRONIK	(272) 215-8001	DUALIPIHAR MAH BARBERTI UYUZBAZI AGAH CAD NO1/7B
7	MERIEZ	AFON	AFON ELEKTRONIK	(272) 612-6478	JALJA SINAN PASA MAH DERE SOK NO 28/1A
8	BOJVAJIN	AFON	AFON ELEKTRONIK	(272) 612-6478	JALJA SINAN PASA MAH DERE SOK NO 28/1A
9	MERIEZ	AFON	YIYIMIA ELEKTRONIK	(472) 215-3101	LEVTEYER MAH. 7303 SOK NO 19
10	MERIEZ	AFON	AFON ELEKTRONIK	(472) 215-3101	LEVTEYER MAH. 7303 SOK NO 19
11	DOGBURZAIT	AFON	GENU ELEKTRONIK	(472) 511-2352	AMIRDANIKI MAH ARSHI BARI GOZTEL CAD NO 35/8
12	PATINOS	AFON	GENE ELEKTRONIK	(472) 511-2352	AMIRDANIKI MAH ARSHI BARI GOZTEL CAD NO 35/8
13	AKSARAY	AFON	GENC ELEKTRONIK	(472) 511-2352	AMIRDANIKI MAH ARSHI BARI GOZTEL CAD NO 35/8
14	MERIEZ	AFON	ONDER ELEKTRONIK	(358) 212-2388	GOKMERSE MAH TORUMTAY SOK BODOGAN APT NO113/B
15	COKAYVA	ANKARA	BASKENT ELEKTRONIK	(312) 543-9944	ESATOGUSU MAH TIYAN IHLIK CAD NO37/1
16	MERIEZ	ANKARA	YENI DUTLU ELEKTRONIK	(312) 465-4057	BAHCE FULER MAH 297 SOK NO 2/8
17	GEL BIRGI	ANKARA	ZIRE ELEKTRONIK	(312) 226-0564	CUMHURBET MAH SELCUK CAD NO56/C
18	POJALU	ANKARA	ZIRE ELEKTRONIK	(312) 226-0564	CUMHURBET MAH SELCUK CAD NO56/C
19	SINCAN	ANKARA	ERISGANI YER BILGICAY TOKMAZ IML. ELEKTRONIK SERV.TEC.LTD.STI	(312) 270-6674	ANDICEN MAH. POLATLI 2 CAD NO38/B
20	KOCHSAR	ANKARA	BIYAK ELEKTRONIK	(312) 687-7979	SARIKAYA MAH ANKARA CAD NO 17/1
21	ALAYVA	ANTALYA	ERZOGLU ELEKTRONIK	(242) 513-3118	KADIRSA MAH BOSTANCI PINARI CAD LUBA APT ALTI NO59/D
22	ALAYVA	ANTALYA	SBR ELEKTRONIK	(242) 513-3118	KADIRSA MAH BOSTANCI PINARI CAD LUBA APT ALTI NO59/D
23	ALAYVA	ANTALYA	YENI DUTLU ELEKTRONIK	(242) 512-2055	SHURULIKMAH 381 SOK. IKSAN APT NO13/B
24	KIRBAZSA	ANTALYA	YENI DUTLU ELEKTRONIK	(242) 512-2055	SHURULIKMAH 381 SOK. IKSAN APT NO13/B
25	DEKANE	ANTALYA	DUTLU ELEKTRONIK	(242) 871-3353	GOKVAZI MAH. AMISTIA MANSATI CAD. IBAHER ISHANI Z01
26	KAYKAN	ANTALYA	KAYKAN ELEKTRONIK	(242) 844-1003	MENFES MAH GUL SOK. NO-48/B ISBANKASI MAH
27	KORUKUTEL	ANTALYA	UMUT ELEKTRONIK	(321) 526-9442	KARSIYAKA MAH. ISTIKAL CAD. NO33/A
28	KIYALUCA	ANTALYA	STARI ELEKTRONIK	(242) 3887-8717	ESKICANI MAH. KAYMAI KYU CAD. NO33/A
29	KORUKUTEL	ANTALYA	UMUT ELEKTRONIK	(242) 746-2900	YENI DUTLU MAH. KAYS SOK. NO36/2
30	KORUKUTEL	ANTALYA	UMUT ELEKTRONIK	(242) 746-2900	YENI DUTLU MAH. KAYS SOK. NO36/2
31	CIJON	ARDAHAN	OMER ELEKTRONIK	(351) 440-9564	DEDE KORKUT MAH APT. ABAV CAD. ODLUB. KIZLAY ISHANI NO221/A
32	ABAYAVI	ARTVIN	TEKNIK ELEKTRONIK	(466) 312-7668	MUSAZADE MAH CENGIZ TOPER CAD. SEMAY ZAM APT. NO-4/B
33	MERIEZ	ARTVIN	ANTIC ELEKTRONIK	(466) 212-4179	INONU CAD. ZIBKAT BANKASI KARSIYI NO 9/B
34	FEELER	AYDIN	ONER ELEKTRONIK	(256) 712-6886	FATM MAH BATTI AYDIN BILV NO927/A
35	CIJE	AYDIN	ONER ELEKTRONIK	(256) 712-6886	FATM MAH BATTI AYDIN BILV NO927/A
36	FEELER	AYDIN	ONER ELEKTRONIK	(256) 712-6886	FATM MAH BATTI AYDIN BILV NO927/A
37	NOZULU	AYDIN	YAKI ELEKTRONIK	(256) 513-3071	YENI MAH. 483 SOK. NO1/E
38	NOZULU	AYDIN	YAKI ELEKTRONIK	(256) 513-3071	YENI MAH. 483 SOK. NO1/E
39	SOME	AYDIN	KAYA ELEKTRONIK	(256) 518-6721	YENI CANI MAH DEGHIMEN CAD NO21/B
40	MERIEZ	BAKESIR	YILDIZ ELEKTRONIK	(786) 244-8955	KUYALI INULIYE MAH. GHAT BILGHAN CAD NO 21-33/A
41	MERIEZ	BAKESIR	SARFARAJI ELEKTRONIK	(786) 244-8955	HACIPIYER MAH ANAFARAYAR CAD NO62/A
42	ALTEYULU	BAKESIR	HELAN ELEKTRONIK	(786) 244-8955	BENTI BSA MAH AL HIKMET FIKSA CAD NO33/B
43	BARDIRIA	BAKESIR	ESKAZI ELEKTRONIK DAVANIKU TOK. MAL. SAN. VE TIC. LTD. STI	(786) 244-8955	MARKEZ MAH KUMBERI CAD NO103/A
44	BERDITRE	BAKESIR	ESKAZI ELEKTRONIK DAVANIKU TOK. MAL. SAN. VE TIC. LTD. STI	(786) 244-8955	MARKEZ MAH KUMBERI CAD NO103/A
45	BERDITRE	BAKESIR	ESKAZI ELEKTRONIK DAVANIKU TOK. MAL. SAN. VE TIC. LTD. STI	(786) 244-8955	MARKEZ MAH KUMBERI CAD NO103/A
46	MERIEZ	BAKESIR	SAVIGN ELEKTRONIK	(786) 374-1084	CAMUSGAT MAH 22 SOK. NO4
47	MERIEZ	BAKESIR	AK ELEKTRONIK	(786) 865-3389	BIRHANIYER MAH MELU KUVVETLER CAD NO5-4/F
48	MERIEZ	BAKESIR	YIMAZ ELEKTRONIK	(378) 278-5660	KOULAK MAH. TOK. ULUMAGI CAD. NO37
49	MERIEZ	BAKESIR	DAVANI SEPA ELEKTRONIK TIC.LTD.STI	(458) 212-2937	KUTUR MAH MEREPOTANVA CAD NO36/C
50	TAYVAN	BILIS	YENI DUTLU ELEKTRONIK	(434) 822-5855	ANDICEN MAH ISTIKAL CAD. KARMANAN 1 APT. ALTI NO6/A
51	MERIEZ	BOJU	SEVIL ELEKTRONIK	(374) 212-2102	HSANCI MAH. CEMAL SOK. ADUSIYER APT. NO2/1
52	MERIEZ	BOJU	GUJSES ELEKTRONIK	(248) 234-0721	KONAK MAH KAL EKAP CAD NO-4/D
53	MERIEZ	BURSA	P. S. ELEKTRONIK YAZAR BAHAM. SERVIS. TIC. LTD. STI	(224) 225-4454	AMIRTEPASA MAH ERHUTU U SOK. NO-27
54	MERIEZ	BURSA	MENSAJIR ELEKTRONIK SERVIS	(224) 225-4489	AMIRTEPASA MAH ERHUTU U SOK. MAH. ODLUBU. U APT. NO5
55	MERIEZ	BURSA	YENI DUTLU ELEKTRONIK	(224) 513-3987	OHANCI MAH. KUMBERI CAD. NO103/A
56	GEMALIK	BURSA	FAHRETTIN SERVIS HIZMETLERI	(358) 793-9985	OHANCI MAH. KUMBERI CAD. NO103/A
57	INGOUL	BURSA	AYTASLAN TEKNIK SERVIS	(358) 793-9985	OHANCI MAH. KUMBERI CAD. NO103/A
58	MOSTAFABENALPASA	BURSA	COGAN ELEKTRONIK	(224) 612-2179	SIVETIYER MAH TAHIL MENDANI BARBACAN PASALI NO2

NO	İLÇE	İ	FİRMA ÜNVANI	TE-1	ADRES
58	KAYMAK	ÇAYIRKALE	İSANGI ELEKTRONİK	(1970) 085-0956	FATMA MAH.ATATÜRK CAD NO:12/A
60	BİGA	ÇAYIRKALE	AYOĞU ELEKTRONİK	(332) 130-3882	SAKARYA MAH. ÇENGİZ TOPLU CAD. AHMETİÇİ PASAULI NO:2
61	ÇAMKIRI	ÇAYIRKALE	YÖNSEL ELEKTRONİK	(286) 416-9760	İSHTİKAL MAH. MERVİNDİ MAH. SOK. NO:5
63	MERİZ	ÇAYIRKALE	UĞUR ELEKTRONİK	(286) 214-7711	İSHTİKAL MAH. MUZZALIM RIZA SOK. NO:8/A
64	MERİZ	ÇAYIRKALE	UĞUR ELEKTRONİK	(286) 516-8930	GAMBERBER MAH. ÖZTİREY SOK. NO:18
65	MERİZ	ÇAYIRKALE	UĞUR ELEKTRONİK	(286) 516-5712	BÖĞÜZ PAZARI MAH. TAHSİN SOK. NO:4
66	GÖRÜM	GÖRÜM	TEKNIK ELEKTRONİK	(486) 222-3723	OSMANCIK CAD. FAHİR-2 SOK. NO:6/B
67	İSULUP	GÖRÜM	TUĞAY ELEKTRONİK	(56) 652-2935	YENİ ÇAMLI MAH. EKİ HİDROVA PAZARI NO:3
68	OSMANCIK	GÖRÜM	BULDUK ELEKTRONİK	(36) 611-3402	ULUÇAMLI MAH. MAH. ERSOY SOK. NO:15/B
70	ÇAMLI	DEZİNLİ	PAŞAZAN ULUSOY MAH.	(33) 499-2897	YENİ MAH. 513 SOK. NO:8/A
72	MERİZ/TEZİK	DEZİNLİ	AYOĞU ELEKTRONİK	(258) 245-6061	SARAYLAR MAH. ARI SİĞANCI CAD. ÇEM İS. MERKEZİ NO:208/2
73	SAKARYA	DEZİNLİ	TEKNIK ELEKTRONİK	(332) 827-6273	TIRPAN MAH. KOÇER CAD. NO:7/A
74	BAĞIŞAR	DIYARBAĞIR	MEGA ELEKTRONİK	(412) 234-6272	MEVLANA HALI MAH. DİCLE BULVARI NO:6/A
75	ERZANI	DIYARBAĞIR	KARDEŞLER ELEKTRONİK	(51) 450-2982	BAGIUR MAH. İSTASYON CAD. NO:55/A
76	SIVAN	DIYARBAĞIR	TEKNIK ELEKTRONİK	(42) 211-3232	MESİT MAH. AYOZGÖZÜ CAD. TRAKYA AP. NO:85/D
78	MERİZ	ERHNE	MAVİ DUT TEZİK/ÇOK	(380) 255-5409	YANGIÇI ŞAHİN MAH. HALI TEKSEK CAD. NO:11
79	KESAN	ERHNE	UZ EL ELEKTRONİK	(284) 714-0986	YIKARI ZAFERİ MAH. ÖNDER CAD. NO:2
80	MERİZ	ELAZIG	KLAS ELEKTRONİK	(424) 238-1080	YENİ MAH. ŞEHİT JANDARMA İSTİFKENER AVIŞK. KAYA SOK. NO:7/B
81	KOVAÇLIAR	ERZURUM	DEĞER ELEKTRONİK	(424) 611-3449	BAGIUR MAH. PALU CAD. NO:47
82	MERİZ	ERZURUM	BAŞAR ELEKTRONİK	(446) 724-3769	AYATUR MAH. DUTLU PASA CAD. NO:97/B
83	MEZEL	ERZURUM	BAŞAR ELEKTRONİK	(442) 415-3569	İSHTİKAL MAH. ÇARŞI PAZARI SOK. NO:3
84	YERLİ	ERZURUM	ERFAN ELEKTRONİK	(442) 415-3389	YIKARI KAYABAŞI MAH. ÇAMLIHİMET CAD. ESKİ ÇARŞI SOK. NO:10
85	HORSAN	ERZURUM	KARAKAYA ELEKTRONİK	(442) 711-4456	YENİ MAH. ERZURUM CAD. NO:30
87	İSFR	ERZURUM	FEE ELEKTRONİK	(442) 816-2951	YIKARI MAH. ZS. SULTAN CAD. NO:5. KA:1
88	OLTU	ERZURUM	SİSTEM ELEKTRONİK	(22) 541-2701	ŞENOLBUK CAD. NO:28/B
89	ÇİFTLER	ESKİŞEHİR	ŞAHİN ELEKTRONİK	(22) 242-5066	AYDINLAR MAH. ÖTE BİRLİK ALTI NO:2
90	İZMİR	ESKİŞEHİR	ŞAHİN ELEKTRONİK	(22) 242-5066	HACI ALIBER MAH. HIRK CAD. NO:4
91	İZMİR	ESKİŞEHİR	ŞAHİN ELEKTRONİK	(22) 242-5066	DEMİRCİ MAH. ÖRÜK CAD. NO:51/B
92	SİMHİSAR	ESKİŞEHİR	İHAMAY ELEKTRONİK	(22) 711-3542	ÖZDEMİRBERY MAH. İLAMPINARSA CAD. NO:1
93	SİMHİSAR	GAZİANTEP	ÇAMLI ELEKTRONİK	(342) 374-9955	GAZİ MAH. HALI EĞEMENİK CAD. NO:45/A
94	ŞEHİT MAH.İ	GAZİANTEP	GAZİANTEP	(342) 372-8315	GAZİ MAH. HALI EĞEMENİK CAD. NO:14
95	İSOLAHYE	GAZİANTEP	ATILUR ELEKTRONİK	(342) 869-0905	ÇAMLIHİMET MAH. BAĞRİSİRİ CAD. NO:14
97	YILDIZ	GAZİANTEP	TEKNIK ELEKTRONİK	(342) 218-3986	ÇAMLIHİMET MAH. SAKI SOK. NO:3
98	YILDIZ	GAZİANTEP	TEKNIK ELEKTRONİK	(342) 218-3986	ÇAMLIHİMET MAH. SAKI SOK. NO:3
99	MERİZ	GİRESUN	ÖNUR ELEKTRONİK	(454) 314-3432	HİSARVEY MAH. BUKURET CAD. NO:38/4/A
100	GÖRELE	GİRESUN	SAĞIN ELEKTRONİK	(454) 305-0003	HACI SIVAMI MAH. İNÖNÜ CAD. NO:47/B
101	KELETİ	GİRESUN	ÇEVRE ELEKTRONİK	(456) 317-1874	SÖĞÜKSU MAH. BEYER DÜĞER BULVARI KARABERİZ AP. NO:80/B
102	YÜKSEKOVA	HAKKARİ	GEMALTEPE ELEKTRONİK	(438) 351-1599	İNÖNÜ MAH. HACI YUSUF BULDUK CAD. NO:7
103	YÜKSEKOVA	HAKKARİ	GEMALTEPE ELEKTRONİK	(438) 351-6136	NEZİT ERDİN CAD. NO:32
104	YÜKSEKOVA	HAKKARİ	GEMALTEPE ELEKTRONİK	(438) 351-6136	NEZİT ERDİN CAD. NO:32
105	DOĞRULU	HATAY	HİRSAYI ELEKTRONİK	(326) 713-2732	NİMLİNE ELER MAH. SÖMKEZ1 SOK. NO:5/D
106	İSKEHİRLİ	HATAY	HİRSAYI ELEKTRONİK LTD.ŞTİ.	(326) 713-2732	YENİŞEHİR MAH. MANTHA SOK. NO:20
107	BEKİRHANLI	HATAY	HATAYOĞLU ELEKTRONİK	(326) 344-9584	BARBAROS MAH. TA YERİ SÖMKEH BULVARI NO:57/A1
108	BEKİRHANLI	HATAY	BAHAR ELEKTRONİK LTD.Ş.	(426) 228-5293	ÇAMLIHİMET MAH. AYATUR CAD. BAHANDIŞ İSMAİL ZEMİN KAT. NO:1
109	MERİZ	İSFR	BAHAR ELEKTRONİK LTD.Ş.	(426) 228-5293	34 RUMELI MAH. NİHALI DOLU CAD. ATA AP. NO:6/D
110	MERİZ	İSFR	BAHAR ELEKTRONİK LTD.Ş.	(426) 228-5293	34 RUMELI MAH. NİHALI DOLU CAD. ATA AP. NO:6/D
111	YAVUZ	İSFRATA	SET ELEKTRONİK	(286) 444-4927	ÇARŞI MAH. ULUOZ CAD. NO:3/01
112	BAĞIŞAR	İSFRATA	BETA ELEKTRONİK	(212) 694-4232	MERİZ MAH. MAH. KEMAL CAD. ÇENGİZ SOK. NO:21
113	BAĞIŞAR	İSFRATA	PA.TEL ELEKTRONİK SAN. TİC. LTD.ŞTİ.	(212) 434-4333	SANCATEPE MAH. FAHİR CAD. NO:131/A
114	BAĞIŞAR	İSFRATA	YELTEL ELEKTRONİK	(212) 570-0788	OSMANIYE MAH. ÇAMLI SOK. NO:58/A
115	BAĞIŞAR	İSFRATA	ŞEHİR ELEKTRONİK TİH. İHR. VE TİC. LTD.ŞTİ.	(212) 809-6962	BAŞAKŞEHİR MAH. MEHMET TAHER ERSOY CAD. İMARETA BAŞAKŞEHİR-ŞTİ-43-1 BLOK. NO:18/D.13

NO	İLÇE	İ	FİRMA ÜNVANI	TE-1	ADRES
116	BARBAROSSA	İSTANBUL	FERMA ELEKTRONİK	(212) 545-5767	KARATİPE MAH.FAHRİ CAD. NO:113
117	SİSİL	İSTANBUL	FEREL PROJE ÇÖZÜMLERİ VE ELEKTRİK SAN. TİC. LTD.ŞTİ.	(212) 275-9933	FALUK MAH. MEHMETİÇİ CAD. BEZVAZİER B. BLOK NO:35-37
118	BERKÖZ	İSTANBUL	EĞE ELEKTRONİK	(216) 613-4597	ÇETLİK CAD. NO:21-K
119	FATİH	İSTANBUL	TEKİN TEKNİK ELEKTRONİK	(212) 621-8886	İSRENDERPAŞA MAH. ALI İBRAHİM SOK. NO:7
120	KÜLTÜRKEMECİ	İSTANBUL	GLK ORGANİZASYON OYUN MAKİNELERİ DİVANLIKURUMETİM MAHALLESİ SAN.VE TİC. LTD.ŞTİ.	(212) 422-9399	TEYİTBİR MAH.ŞEHİR FENİCİ CAD. NO:52
121	FENİK	İSTANBUL	SUNUCU ELEKTRONİK	(216) 491-3808	BURÇELVEZİR MAH. ŞEHİR FENİCİ CAD. NO:52
122	BEŞİKÖŞKÜ	İSTANBUL	ESTELETRONİK	(212) 272-2600	ALBERK MAH. AĞSINILI CAD. BİRİŞTİ SOK. NO:11/B
123	SİLİNG	İSTANBUL	ÇAGLAR ELEKTRONİK	(216) 362-7262	TONGUZLU SOK. GÜMREŞULU CAD. NO:15/A
124	KADIKÖY	İSTANBUL	HİRR ELEKTRONİK	(216) 498-8183	TRİNGÜT MEH. MAH. FATİH BULVARI CAD. NO:21/B
125	SULTANBEYLİ	İSTANBUL	CAN AY ELEKTRONİK BİL. LİT. SAN. VE TEHLİZ. TİC. LTD.ŞTİ.	(216) 391-9734	TAZAKLAR MAH. FAHİR ATILIRER CAD. NO:47/A
126	USKÜDAR	İSTANBUL	YILDIZ ELEKTRONİK SERVIS HİZM.	(216) 621-1055	KEMAL TIRBEREN MAH. ATILIRER CAD. FERİS SOK. NO:3/A
127	SANCAKBEĞİ	İZMİR	SUNUCU ELEKTRONİK SAN. VE TİC. LTD.ŞTİ.	(232) 633-1051	MALTEPE MAH. İMREKAYA SOK. NO:1
128	BEĞÖZ	İZMİR	EDÜNGÖZ ELEKTRONİK SAN. VE TİC. LTD.ŞTİ.	(232) 412-2004	BEYAZIR MAH. İMREKAYA SOK. NO:139/A
129	ÇEŞME	İZMİR	EĞE ELEKTRONİK	(232) 712-3014	BE EYLÜL MAH. 3001. SOK. NO:7/C
130	KARADAGLAR	İZMİR	EĞE ELEKTRONİK	(232) 463-0001	DOĞANAY MAH. SAİM ÇIKIRKCI CAD. NO:144/A
131	KARADAGLAR	İZMİR	ALP ELEKTRONİK	(232) 317-0291	6952 SOYAK NO:2/18 DEDEBAĞI KARISUYAKAZINIR
132	KARAYAKA	İZMİR	SİSTEM ELEKTRONİK	(232) 878-9992	MEHMET RAHİ ERŞOY MAH. 1172 SOK. NO:21/D
133	KEMALPAŞA	İZMİR	BERKALP EDÜNGÖZÜ	(232) 833-2913	KASIMPAŞA MAH. ŞEHİR ZATILAR KAPARINDUK CAD. NO:23
134	MENEMEN	İZMİR	İZAYAN ELEKTRONİK	(232) 856-6700	FIRTİNGİL MAH. MİHATPAŞA CAD. 3023 SOK. NO:6/7
135	TORBALI	İZMİR	ZİYAR ELEKTRONİK	(232) 754-1275	PERİHEZ MAH. 75. YIL CAD. NO:1/06
137	URFA	İZMİR	KAHRAMANPAŞA	(34) 513-5160	EVREBİZ MAH. 607 SOK. NO:1/A
138	AĞSIN	KAHRAMANPAŞA	BEYLA ELEKTRONİK	(34) 413-1814	GÜNEŞLİ MAH. ŞEHİR ER ÖZNER ERER CAD. NO:91/C
139	ELİSTAN	KAHRAMANPAŞA	ONUR ELEKTRONİK	(34) 413-2740	BURÇELVEZİR MAH. 2002 SOK. NO:11/B
140	GAZİANIN	KAHRAMANPAŞA	MARCO ELEKTRONİK	(34) 313-5253	NİBETLİ MAH. İNÖNÜ CAD. NO:66/A/B
141	PAZARCI	KAHRAMANPAŞA	AYŞE KAĞITCI	(370) 412-9993	EĞE NERON MAH. FAZLİYUK BULVARI KURAY İBRAHİM NO:12-113
142	MERİTZ	KARABÜK	KARABÜK	(331) 212-6261	KAZİM KARABERBER MAH. ŞEHİR NİHAZ AMAN CAD. NO:1/B
143	MERİTZ	KARABÜK	KARABÜK	(474) 272-2550	YUSUF PAŞA MAH. KAZİM KARABERBER İŞYANI KAT. 1. NO:122
144	MERİTZ	KARABÜK	KARABÜK	(335) 512-9611	FATİHBERTİ CAD. NO:29
145	MERİTZ	KARABÜK	KARABÜK	(386) 338-2200	KORUNBERTİ MAH. NO:59/44 CAD. NO:13/A
146	DEZİMLİ	KASTAMONU	ÇINAR ELEKTRONİK	(366) 412-0086	TARAKHANTE MAH. YILDIZSİNİR CAD. NO:1/08
147	DEZİMLİ	KASTAMONU	ÇINAR ELEKTRONİK	(366) 412-0086	TARAKHANTE MAH. YILDIZSİNİR CAD. NO:1/08
148	DEZİMLİ	KASTAMONU	ÇINAR ELEKTRONİK	(366) 412-0086	TARAKHANTE MAH. YILDIZSİNİR CAD. NO:1/08
149	TOSYA	KASTAMONU	YAKAR ELEKTRONİK	(366) 313-6158	PINARBAŞI MAH. KUNDURDİKÇİBAŞI ÇARŞISI NO:29/A
150	TOSYA	KASTAMONU	YAKAR ELEKTRONİK	(352) 621-2089	FENİŞE YILDIR MAH. HADİBEY CAD. NO:146
151	DEZİMLİ	KAYSERİ	COŞKUN ELEKTRONİK	(352) 723-6595	MAMİSSAN MAH. TUNA CAD. SİSİRLER SOK. NO:71/A
152	KOCASİMAN	KAYSERİ	MARMA ELEKTRONİK	(338) 228-4742	GÜZELTEPE MAH. GEMALIK CAD. NO:21/B
153	MERİTZ	KIRSEHR	KANON SİS ELEKTRONİK	(388) 413-2221	İSTİFKA MAH. BULUN CAD. NO:27/29 DUKA
154	MERİTZ	KIRSEHR	KANON SİS ELEKTRONİK	(386) 213-7564	TERME CAD. YAKANI İŞ HANI NO:15
155	İLİTBİRBERGİZ	KIRSEHR	GÜVENC ELEKTRONİK	(348) 814-1276	İZETTİN İYİ GÜN PAŞA MAH. PABERKA SOK. NO:1
156	MERİTZ	KILIS	KONAK ELEKTRONİK	(282) 843-1736	SULTAN ÖRMAN MAH. 1190 SOK. NO:27/A
157	MERİTZ	KILIS	KONAK ELEKTRONİK	(282) 843-1736	SULTAN ÖRMAN MAH. 1190 SOK. NO:27/A
158	MERİTZ	KOCael	AK ELEKTRONİK	(262) 412-6404	MERİTZ MAH. ÇUMRUHİTİT CAD. NO:55/B
159	GAZİCIK	KOCael	BILIM ELEKTRONİK	(262) 412-6404	MERİTZ MAH. ÇUMRUHİTİT CAD. NO:55/B
160	GAZİCIK	KOCael	BILIM ELEKTRONİK	(262) 412-6404	MERİTZ MAH. ÇUMRUHİTİT CAD. NO:55/B
161	GAZİCIK	KOCael	BILIM ELEKTRONİK	(262) 412-6404	MERİTZ MAH. ÇUMRUHİTİT CAD. NO:55/B
162	KÖHNEZ	KOCael	KÖHNEZ ELEKTRONİK	(262) 527-2661	BARBAROSSA MAH. ÖNG. EŞME BİTİSİ CAD. NO:145/1700
163	KÖHNEZ	KOCael	KÖHNEZ ELEKTRONİK	(262) 527-2661	BARBAROSSA MAH. ÖNG. EŞME BİTİSİ CAD. NO:145/1700
164	BEŞEİR	KONYA	YAZAN ELEKTRONİK	(332) 512-9183	HAÇI RAHİ MAH. BAYIR SOK. NO:1/C
165	BEŞEİR	KONYA	YAZAN ELEKTRONİK	(332) 512-9183	HAÇI RAHİ MAH. BAYIR SOK. NO:1/C
166	İLİN	KONYA	PAZ ELEKTRONİK	(332) 882-8158	CAMALIK MAH. NEZAYETİŞER CAD. MODERN ÇARŞISI NO:14/3
167	İLİN	KONYA	PAZ ELEKTRONİK	(332) 882-8158	CAMALIK MAH. NEZAYETİŞER CAD. MODERN ÇARŞISI NO:14/3
168	KAKAVALI	KONYA	HOZ TEKNİK ELEKTRONİK ENERJİ SANAYİ VE TİC. LTD.ŞTİ.	(332) 356-4279	KARABANLI MAH. TUNUSLU SOK. NO:11/A
169	KAKAVALI	KONYA	HOZ TEKNİK ELEKTRONİK ENERJİ SANAYİ VE TİC. LTD.ŞTİ.	(332) 356-4279	KARABANLI MAH. TUNUSLU SOK. NO:11/A
170	BERGÜZ	KONYA	ÖZEL ELEKTRONİK	(332) 712-2070	BOYACI MAH. KEMALPAŞA CAD. NO:37/A
171	SEVDİBEİR	KONYA	TOPAK ELEKTRONİK	(332) 582-3377	HACİBEYRALI MAH. 209 SOK. NO:11
172	MERİTZ	KUTAYYA	ARBAĞDAR ELEKTRİK ELEKTRONİK LTD.ŞTİ.	(274) 224-3357	MEDİAN MAH. MİHATPAŞA CAD. NO:54/D

NO	İLCE	İ	FİRMA ÜNVANI	TEŞİS	ADRES
173	MERKEZ	KUTAYNA	ZİRE ELEKTRONİK	(274) 216-7648	METOD MANMİTTİPAŞA CAD.EREN APART. ALTI BAĞLIK NO:128
174	SIVAS	KUTAYNA	ÖZDEM ELEKTRONİK BİLGİSAR	(274) 513-8415	4 FULU MAH. AZERBAJCAN CAD. NO:27/A
175	DOĞANŞEHİR	MAHALYA	DOĞANŞEHİR ELEKTRONİK	(541) 537-4483	YENİ MAH. İNÖNÜ CAD. NO:93
176	AKINTI	BERGAS ULUĞ	BERGAS ULUĞ	(238) 614-4797	BAĞIRTEPE MAH. 16. SOK. NO:53
177	DOĞANŞEHİR	MAHALYA	DOĞANŞEHİR ELEKTRONİK	(541) 537-4483	YENİ MAH. İNÖNÜ CAD. NO:93
178	KULUNDA	MAHALYA	MAHALYA	(382) 552-7428	KULUNDA MAH. GEZİRCİLER CAD. NO:24/A
179	ŞEHZADELER	MAHALYA	İTİHA.SERVIS.HİZMETLERİ ELEKTRONİK TİC.LTD.ŞTİ.	(238) 632-0564	URFİ MAH.EMİR CAD.1817.SOK. NO:2009/A
180	SAMUN	MAHALYA	MAHALYA	(238) 714-6219	ZAFER MAH. BELEDİYE CAD. NO:14/B
181	SOMLA	MAHALYA	DİAL ELEKTRONİK	(236) 613-5745	KIRTIULUS MAH.YEŞİL TÜPA SOK. NO:20
182	YERKÖY	MARININ	BODLA ELEKTRONİK	(594) 440-2933	KALE MAH. DİVAZBAKIR CAD. DEHŞAT APART. ALTI NO:5
183	YERKÖY	MARININ	BODLA ELEKTRONİK	(482) 415-6388	KALE MAH. DİVAZBAKIR CAD. DEHŞAT APART. ALTI NO:12
184	YERKÖY	MARININ	BODLA ELEKTRONİK	(482) 415-6388	KALE MAH. DİVAZBAKIR CAD. DEHŞAT APART. ALTI NO:12
185	NİLÜSARIN	MARININ	HARBANA ELEKTRONİK	(543) 505-4911	ŞEHİT ANKARA ERULU MAH. MİDRAI YOLU CAD. NO:4
186	ANAYURDU	MERŞİN	KORKMAZ ELEKTRONİK	(324) 814-9193	SARAY MAH. ANDEZİN CAD. NO:55
187	BEDEMLİ	MERŞİN	ÖZDEMİR A.Ş. ELEKTRONİK	(324) 515-1910	ARDEZİN MAH. KAZIM KARABERBER CAD. 1010 SOK. NO:5/F
188	YENİŞEHİR	MERŞİN	ÖZDEMİR A.Ş. ELEKTRONİK	(324) 525-8888	GAZİ MAH. 1316 SOK. NO:10/A
189	MİT	MERŞİN	DİVAL ELEKTRONİK	(324) 774-6964	DOĞANCI MAH. HÖKÜMET CAD. NO:23/B
190	MİT	MERŞİN	BERAT ELEKTRONİK	(324) 627-2929	AMİT MAH. HİMETİ AŞE ERSOY CAD. BEHİT APART. ALTI NO:25/E
191	TARSUS	MERŞİN	TERNİKUS ELEKTRONİK	(324) 627-2929	AMİT MAH. HİMETİ AŞE ERSOY CAD. BEHİT APART. ALTI NO:25/E
192	ADIRNAMA	MİĞLA	SEVİN ELEKTRONİK	(252) 614-1933	İNÖNÜ BULVARI YILMAZLAR APART. NO:44/B
193	FETHİYE	MİĞLA	AYDIN ELEKTRONİK	(252) 614-1933	İNÖNÜ BULVARI YILMAZLAR APART. NO:11/8
194	MARBARİS	MİĞLA	UZAY ELEKTRONİK	(252) 413-3534	TİPİR MAH. YENİ YOL CAD. NO:63/27/0
195	MİLAS	MİĞLA	ÜZAY ELEKTRONİK	(252) 512-4517	ÇİMURHET MAH. GÜNEŞ SOKAK NO:9
196	MERKEZ	MİĞLA	COŞKUN ELEKTRONİK	(252) 212-4893	ORHANİYE MAH. PAZAR SOK. HÜSEYİN ÖZTÜRK APART. NO:14/C
197	ÖNİSALA	MİĞLA	KEÇER ELEKTRONİK	(252) 282-2897	SÖĞÜKÇÜYÜ SOK. NO:5
198	KARAYAZIR	MİĞLA	KEÇER ELEKTRONİK	(252) 282-2897	SÖĞÜKÇÜYÜ SOK. NO:5
199	KARAYAZIR	MİĞLA	KEÇER ELEKTRONİK	(252) 282-2897	SÖĞÜKÇÜYÜ SOK. NO:5
200	MERKEZ	MİS	HASIMOĞULLARI ERCİ ELEKTRONİK	(436) 511-3029	SALTUKOĞLU MAH. POSTANE CAD. NO:13
201	MERKEZ	MİS	APAT ELEKTRONİK	(436) 212-2880	BELEDİYE CAD. NO:20/2
202	MERKEZ	NİĞDE	SİSTEM ELEKTRONİK	(384) 212-1280	KÜLTÜR MAH. AVATIRK CAD. KOÇ HOŞİT ALTI NO:1
203	MERKEZ	NİĞDE	İE SİRK ELEKTRONİK BİLGİSAR HABERLEŞİM MÜHÜRÜNDESLİK HİZMETLERİ TAAHHÜTLER LTD.ŞTİ.	(384) 212-7722	CAMİLİ CEDİT MAH. BELEDİYE CAD. NO:57
204	FATMA	ORDU	KAĞIT ELEKTRONİK	(452) 423-6793	ERŞAN MAHALYUR SOK. NO:4/B
205	ALTIYEREN	ORDU	UDUT BİLGİSAR VE TEKNİK HİZMETLER	(452) 772-5555	SARINCI MAH. FATMA HATUN SOKAK NO:24
206	ALTIYEREN	ORDU	UDUT BİLGİSAR VE TEKNİK HİZMETLER	(452) 772-5555	SARINCI MAH. FATMA HATUN SOKAK NO:24
207	DUZLU	OSMANİYE	UZANÇAK ELEKTRONİK	(328) 212-4601	ANDRİN CAD. TORUNOĞLU APART. ALTI NO:9/A
208	KADİHLİ	OSMANİYE	UZANÇAK ELEKTRONİK	(328) 212-4601	ANDRİN CAD. TORUNOĞLU APART. ALTI NO:9/A
209	MERKEZ	OSMANİYE	DÜŞÜN ELEKTRONİK	(328) 813-1340	ÇİMURHET MAH. KAZIM KARABERBER CAD. M. SİTİSİ NO:37/3 C BLOK
210	FINDIKLI	RIZE	ÖZ ELEKTRONİK	(464) 511-2891	SARIP SARANCI CAD. NO:50
211	PAZARCIK	RIZE	ÖZ ELEKTRONİK	(464) 812-2169	KARADENİZ CAD. NO:59
212	MERKEZ	SAKARNA	SAKARNA	(464) 214-2034	ERDEM ORHON MAH. HANMİLLİ SOK. SAHİL CAMİ KARSISI NO:6/A
213	HEVONCI	SAKARNA	SAKARNA	(284) 514-5992	ÖREKBOZDAĞI MAH. ALPASRAN TÜRKES CAD. NO:18/A
214	DOĞRUYAZI	SAKARNA	SAKARNA	(284) 277-2132	ÖZTİP MAH. 2888 CAD. NO:92
215	DOĞRUYAZI	SAKARNA	SAKARNA	(284) 277-2132	ÖZTİP MAH. 2888 CAD. NO:92
216	GARSAZBA	SAKARNA	SAKARNA	(382) 800-8002	DİŞİMBENİSARİ CAD. NO:21/A
217	MERKEZ	SAKARNA	MİMOO SİSTEM ELEKTRONİK SERVIS VE TİC.LTD.ŞTİ.	(382) 431-0866	ULUGÖZ MAH. 300. YIL BULVARI NO:136
218	YERKÖYBÖRÜ	SAKARNA	MİMOO SİSTEM ELEKTRONİK SERVIS VE TİC.LTD.ŞTİ.	(382) 431-0866	ULUGÖZ MAH. 300. YIL BULVARI NO:136
219	MERKEZ	SİĞIR	EMİN ELEKTRONİK	(484) 223-7333	YENİ MAH. HAMI ERİNDİ CAD. SADETT APART. ALTI NO:25/D
220	AVANCIK	SİĞIR	ÖZLEM ELEKTRONİK	(383) 613-1771	YALI MAH. HACI AHMET ERİNDİ CAD. NO:2/B
221	BOYABATI	SİĞIR	TOPALOĞLU ELEKTRONİK	(383) 515-2164	CAMİLİ KEBİR MAH. SAKAĞOĞLU SOK. NO:31/A
222	GEZİRCİLER	SİĞIR	ESTERNA ELEKTRONİK	(383) 718-2125	GARSI MAH. GENÇLER OSYAN DİVAZBAKIR CAD. NO:7/C
223	GEZİRCİLER	SİĞIR	ESTERNA ELEKTRONİK	(383) 718-2125	GARSI MAH. GENÇLER OSYAN DİVAZBAKIR CAD. NO:7/C
224	MERKEZ	SİĞIR	SİN ELEKTRONİK	(346) 223-6652	FİHAİLİ DOĞAN MAH. SARTPAŞA CAD. NO:31/A
225	MERKEZ	SİĞIR	SİN ELEKTRONİK	(346) 223-6652	FİHAİLİ DOĞAN MAH. SARTPAŞA CAD. NO:31/A
226	SAKIRGİSİLA	SİVAS	SİVAS ELEKTRONİK	(414) 512-6533	YENİ MAH. ULUCAMİ CAD. NO: 41/A
227	SİRKERİ	SANILURPA	EMVA ELEKTRONİK	(414) 512-1800	YENİŞEHİR MAH. PROF. DR. KAMİL TÜRK BULVARI NO:144/B
228	SİBİRC	SANILURPA	YAVUZ ELEKTRONİK	(414) 614-7845	11 NISAN CAD. RİLC SİNEMA ALTI NO:107

NO	İLÇE	İL	FİRMA ÜNVANI	TELE 1	ADRES
229	EYÜBÜYE	SANLIURFA	KARADAĞ TEKNİK	(542) 462-383	SİLEMAN SAH MAH. SÜLEYMAN SAH CAD. NO:60/A
230	HALIYE	SANLIURFA	KILIC TEKNİK	(494) 315-6543	YERSEL KARAN MAH. 340. SOK. HANUNİSA AP. NO:17/1
231	CIĞIRCI	SIRNAK	BOYAN ELEKTRONİK	(486) 616-7271	ALBERT MAH BELEDİYE CAD ÇİREK MÜZESİ BRİTİŞİNÖZ/3/B
232	SİĞİRCI	SIRNAK	ERTEN ELEKTRONİK	(486) 518-6789	ÇİDİ MAH. İNİRCİ CAD. NO:32
233	ÇİĞIRCI	SIRNAK	MAZDA ELEKTRONİK	(539) 288-7895	BEŞİK ÖZMANIYIŞAN MAH. NİZZETİYE SOK. NO:11-13A
234	ÇİĞIRCI	TEKİRDAĞ	TEKİRDAĞ ELEKTRONİK	(852) 444-1100	BEŞİK ÖZMANIYIŞAN MAH. NİZZETİYE SOK. NO:11-13A
235	SİLEMANPAŞA	TEKİRDAĞ	İZMİR ELEKTRONİK SOSYAL HİZMETLER PAZARLAMA SAN. VE TİC. LTD.ŞTİ.	(282) 266-3010	ERTUĞRUL MAH. DEMİR SOK. NO:35/A
236	ERBAVA	TOKAT	FERİN TEKNİK	(356) 715-4488	ERTUĞRUL MAH. DEMİR SOK. NO:35/A
237	NİRSAR	TOKAT	PAZ TEKNİK OLİ	(543) 514-5249	BİĞLİDİ MAH. DANIŞMANSERİNOĞAZI BULVARI NO:27/B-103
238	MERKEZ	TOKAT	VAUZ ELEKTRONİK	(356) 214-1115	YESİLUMAK MAH. DEĞER NİSTAN BULVARI ELE. KİŞİSEL APT. NO:3/3
239	ZİLE	TOKAT	COBANOĞLU ELEKTRONİK	(356) 317-8286	ÇEDİT MAH. ŞEHİT SEMİN BALABAN CAD. NO:11/A
240	ARĞACABAT	TOMBOL	SİBİN ELEKTRONİK	(462) 228-1627	MALLI EĞİTİM ENK. CAD. NO:19
241	ARĞACABAT	TOMBOL	ÇİĞİR ELEKTRONİK	(462) 228-3355	YERNEZ MAH.1. NO:11 BURULUŞ SOK. NO:11/B
242	ARĞACABAT	TOMBOL	TEKİRDAĞ ELEKTRONİK	(462) 228-3355	YERNEZ MAH.1. NO:11 BURULUŞ SOK. NO:11/B
243	MERKEZ	TOMBOL	TEKİRDAĞ ELEKTRONİK	(462) 323-8803	ÇARŞI MAH. ŞAHİNHOVA SOK. NO:5/B
244	MERKEZ	USAK	YAMAŞI ELEKTRONİK	(276) 2272-4717	FENALİ ÇAMBAK MAH. 1. LAY. SOK. NO:7/A
245	BAĞKALE	VAN	ÖZER ELEKTRONİK SOĞUTMA	(432) 651-3411	ŞEHİT KEMAL AVDİNİ CAD. İDOÇDAĞI SOK. NO:7/A
246	FIRIS	VAN	YAKMI ELEKTRONİK	(432) 354-2986	İNÖNÜ CAD. NO:18
247	İPEKÇİLU	VAN	MEYMA ELEKTRONİK	(432) 212-0598	VALİ İMTHAN BEY MAH. KİŞİSEL YAŞAYIŞ SOK. VAN GİY. BEYDANIS. NO:27/E
248	MERKEZ	YAGLAVA	UZUN ELEKTRONİK	(432) 651-3411	ŞEHİT KEMAL AVDİNİ CAD. İDOÇDAĞI SOK. NO:7/A
249	ARĞACABAT	YOGAAT	GEZİN ELEKTRONİK	(352) 514-4840	ÇARŞI MAH. İSMAİL NARAL CAD. NO:29/E
250	ARĞACABAT	YOGAAT	GEZİN ELEKTRONİK	(352) 514-4840	ÇARŞI MAH. İSMAİL NARAL CAD. NO:29/E
251	ÇOKÇIYAN	ZONGULDAK	TEKİRDAĞ ELEKTRONİK	(372) 412-0005	ÇAYIR MAH. AYDINLI BULVARI NO:19/SOK. 8. MERKEZ/NO:7
252	DEVEKİ	ZONGULDAK	İNTEL ELEKTRONİK	(372) 556-8005	ESKİ MAH. YAPPAKAR SOK. NO:3/A
253	BERGİLİ	ZONGULDAK	ÖZDÖNMEKLER TV	(372) 516-7084	ÇETİN ARAMAY BULVARI NO:7/B
254	MERKEZ	ZONGULDAK	AYGÜN ELEKTRONİK	(372) 251-3117	MERSİNTUĞAY MAH. KADIRGİÇ CAD. ÇARŞI APT. NO: 37/B
255	MERKEZ	ZONGULDAK	EMER ELEKTRONİK	(372) 251-6731	TERAKKİ MAH. ÇİMURHİT CAD. PAPULA 15. MERKEZ/İZMİN KAT: NO:3

GARANTİ ŞARTLARI

"28.11.2013 tarih ve 6502 sayılı Tüketicinin Korunması hakkında Kanuna ve bu Kanunda atıfta bulunulan Yönetmeliklere uygun olarak hazırlanmıştır."

- 1- Garanti süresi, malın Tüketicie teslim tarihinden itibaren başlar ve 2 YIL dır.
- 2- Bu malın bütün parçaları dahil olmak üzere tamamı garanti kapsamındadır.
- 3- Malın garanti süresi içerisinde arızalanması durumunda onarımda geçen süre garanti süresine eklenir. Malın onarım süresi en fazla 20 iş günüdür. Bu süre, garanti süresi içerisinde mala ilişkin arızanın yetkili servis istasyonuna veya satıcıya bildirim tarihinde, garanti süresi dışında ise malın yetkili servis istasyonuna teslim tarihinden itibaren başlar. Malın arızasının 10 iş günü içerisinde giderilememesi halinde, üretici veya ithalatçı; malın tamiri tamamlanıncaya kadar, benzer özelliklere sahip başka bir malı tüketicinin kullanımına tahsis etmek zorundadır.
- 4- Garanti uygulaması sırasında değiştirilen malın garanti süresi, satın alınan malın kalan garanti süresi ile sınırlıdır.
- 5- Ücretsiz onarım ve değiştirme yükümlülükleri aşağıdaki durumlarda ortadan kalkar:
 - a. Malın Tanıtım ve Kullanım kılavuzunda veya ekinde belirtilen yöntemlere veya koşullara aykırı bir şekilde kullanılmasından dolayı arızalanması durumunda,
 - b. Malın yetkili olmayan kimseler ve/veya onarım atölyeleri tarafından daha önceden onarımının yapıldığı veya açıldığının belirlenmesi durumunda,
 - c. Malın Promarket Yetkili Servislerinin bilgisi dışında uygun olmayan gerilimde veya hatalı elektrik tesisatı ile kullanılması durumunda,
 - d. Malın seri numarası tahrip edilmişse veya sökülmüşse,
 - e. Arıza veya hasar, Promarket Dış Tic. A.Ş.'nin sorumluluğu dahilinde olmayan nakliyesi sırasında oluşmuşsa,
 - f. Malın dış yüzeylerinin Tüketici sorumluluğu içerisinde hasar görmesi durumunda,
 - g. Firmamız ve Yetkili Servislerimiz dışında bir yerden satın alınmış ve ürün ile birlikte kullanılabilen aksesuar veya diğer cihazların yol açtığı arızalar durumunda,
 - h. Yangın, yıldırım, sel, deprem vs. gibi doğal afetlerden oluşan arızalar ve hasarlar durumunda,
 - i. Malın, elektronik aksamının Tüketici sorumluluğunda sıvı teması nedeniyle hasar görmesi durumunda.

6- Malın ayıplı olduğunun anlaşılması durumunda tüketici, 6502 sayılı Tüketicinin Korunması Hakkında Kanununun 11. Maddesinde yer alan:

- Satılanı geri vermeye hazır olduğunu bildirerek sözleşmeden dönme,
- Satılanı alıkoyup ayıp oranında satış bedelinden indirim isteme,
- Aşırı bir masraf gerektirmediği takdirde, bütün masrafları satıcıya ait olmak üzere satılanın ücretsiz onarılmasını isteme,
- İmkan varsa, satılanın ayıpsız bir misli ile değiştirilmesini isteme,

Seçimlilik haklarından birini kullanabilir. Satıcı tüketicinin tercih ettiği gibi bu talebi yerine getirmekle yükümlüdür.

7- Tüketicinin, 6502 sayılı Tüketici Kanununun 11 inci maddesinde yer alan seçimlik haklarından ücretsiz onarım hakkını seçmesi durumunda satıcı; işçilik masraf, değiştirilen parça bedeli ya da başka herhangi bir ad altında hiçbir ücret talep etmeksizin malın onarımını yapmak veya yaptırmakla yükümlüdür. Tüketici, ücretsiz onarım hakkını üretici veya ithalatçıya karşı da kullanabilir. Satıcı, üretici ve ithalatçı, tüketicinin bu hakkını kullanmasından müteselsilen sorumludur.

8- Tüketicinin, ücretsiz onarım hakkını kullanması halinde malın;

- Garanti süresi içinde tekrar arızalanması,
- Onarım için gereken azami sürenin aşılması,
- Onarımının mümkün olmadığı, yetkili servis istasyonu, satıcı, üretici veya ithalatçı tarafından bir raporla belirlenmesi durumlarında; tüketici malın bedel iadesini, ayıp oranında bedel indirimini veya imkan varsa malın ayıpsız misli ile değiştirilmesini satıcıdan talep edebilir. Satıcı, tüketicinin talebini reddedemez. Bu talebin yerine getirilmemesi durumunda satıcı, üretici ve ithalatçı müteselsilen sorumludur.

9- Tüketicinin malı tanıtma ve kullanma kılavuzunda yer alan hususlara aykırı olarak kullanmasından kaynaklanan arızalar garanti kapsamı dışındadır. Arızalarda kullanım hatasının bulunup bulunmadığının, yetkili servis istasyonları, yetkili servis istasyonunun mevcut olmaması halinde sırasıyla; malın satıcısı, ithalatçısı veya üreticisinden birisi tarafından mala ilişkin azami onarım süresi içerisinde düzenlenen raporla belirlenmesi ve bu raporun bir nüshasının tüketiciye verilmesi zorunludur. Tüketiciler, bu maddede belirtilen rapora ilişkin olarak bilirkişi tarafından tespit yapılması talebiyle uyuşmazlığın parasal değerini dikkate alarak tüketici hakem heyetine veya tüketici mahkemesine başvurabilir.

10- Tüketici, garantiden doğan haklarının ile ilgili olarak çıkabilecek uyuşmazlıklarda yerleşim yerinin bulunduğu veya tüketici işleminin yapıldığı yerdeki Tüketici Hakem Heyetine veya Tüketici Mahkemesine başvurabilir.

11- Satıcı tarafından bu garanti belgesinin verilmemesi durumunda tüketici, Ticaret Bakanlığı Tüketicinin Korunması ve Piyasa Gözetimi Müdürlüğüne başvurabilir"

PROFİLO

Profilo Çađrı Merkezi

0216 256 57 87

EEE Yönetmeliđine Uygundur

Kullanım Ömrü 10 Yıldır

İthalatçı Firma : Promarket Dış Ticaret A.Ş.
Fatih Sultan Mehmet Mahallesi Aheste Sokak
No:7 K:9 D: 26 Ümraniye / İstanbul Posta Kod : 34771
Tel: 0216 612 93 65
Fax: 0216 612 93 79

