



Catálogo general

Septiembre 2024



Utilizar el catálogo interactivo de Balay es muy fácil

Toma nota de estos consejos de amigo

Utiliza el índice lateral

Los diferentes apartados enlazan con el inicio de cada gama de productos.



Utiliza las flechas

Situadas en la parte inferior de la página, a cada lado de la numeración, para cambiar de página.

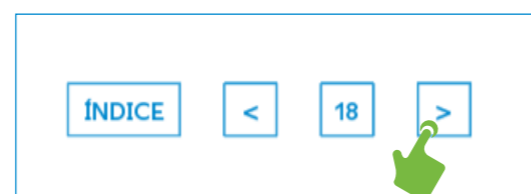

Pulsa el botón Índice

Para acceder al índice general, y desde ahí podrás acceder a todo el contenido del catálogo.

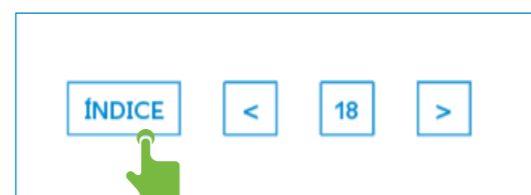

Pulsa el botón Índice de gama

Para volver al índice de cada gama de productos.



Pulsa sobre los textos subrayados

Los textos subrayados son enlaces que permiten ampliar la información y acceder directamente a contenido de la web de Balay, al blog o a vídeos de la marca.



Si el texto subrayado va acompañado del icono, es un enlace a un vídeo del canal de YouTube de Balay.



Pulsa sobre la imagen del producto

Para acceder a la ficha técnica de cada producto desde la guía inicial de productos.

Pulsa el botón Guía de productos

Para volver a la guía inicial de productos desde las diferentes gamas.



Pulsa el botón Tabla técnica

Para consultar la información técnica de cada producto desde su ficha.



Pulsa el botón Fichas de producto

Para volver a las fichas de producto tras consultar las tablas técnicas.





Índice

- 04. [Servicio al cliente Balay](#)
- 05. [Home Connect](#)
- 06. [Sostenibilidad Balay](#)
- 07. [Guía de productos](#)
- 18. [Hornos. Compactos. Microondas](#)
- 42. [Placas](#)
- 66. [Campanas](#)
- 95. [Frío](#)
- 125. [Lavavajillas](#)
- 142. [Lavadoras. Secadoras](#)
- 162. [Modo Demo](#)
- 169. [Novedades y sustituciones](#)

Servicio al cliente Balay

Porque un amigo sabe cómo estar a tu lado cuando más lo necesitas, estamos a tan solo una llamada de distancia. Trabajamos para que el Servicio de Atención al Cliente Balay siga siendo el mejor valorado por los usuarios, quienes destacan la rapidez, eficacia y profesionalidad de nuestro equipo.

Solicitud de asistencia técnica



Solicitud online de reparación

Con tan solo un clic, se puede solicitar una cita de reparación a través de balay.es.



Teléfono 976 305 712

Ofrecemos atención telefónica las 24 horas del día, los 7 días de la semana.



Atención vía Whatsapp y chat

Estamos al otro lado por Whatsapp en el número 682 17 41 42 y en el chat de nuestra web, para ofrecer un asesoramiento único y personal.

Ventajas del Servicio Oficial Balay



Mayor garantía

Además de los 3 años de garantía, las reparaciones del Servicio Oficial Balay están aseguradas durante un año, y si se han realizado fuera del periodo de garantía del electrodoméstico, estarán garantizadas dos años*.



Mejor precio garantizado

En caso de encontrar un servicio técnico que realice la misma reparación por menos precio, nos comprometemos a devolverle la diferencia.



Técnicos altamente cualificados

Los más de 500 Técnicos Oficiales Balay disponen del carnet oficial APPLiA (Asociación Española de Productores de Electrodomésticos), que acredita su profesionalidad, seguridad y confianza.



Centros de Asistencia Técnica

Con Balay, se tiene amigos en todas partes. Con el localizador de balay.es se puede encontrar fácilmente el Centro de Asistencia Técnica más cercano de nuestra extensa red de centros en toda España.

Servicios adicionales



Instalación de nuevo electrodoméstico

Los clientes pueden contactar con nuestro Servicio al Cliente Balay para instalar y poner en funcionamiento su nuevo electrodoméstico Balay.



Amplio horario

Un amigo sabe cómo adaptarse. Por eso, disponemos de un amplio horario de visitas de lunes a viernes, incluso los sábados por la mañana**.



Servicio de emergencias

Contamos con un servicio de emergencias de lunes a viernes y, además, contratando nuestro servicio VIP, garantizamos la mejor asistencia en menos de 2 horas**.

Servicio Tranquilidad Balay



Con este servicio, el usuario disfrutará de 5 años de garantía sabiendo que, en caso de necesitar asistencia, no tendrá que preocuparse por nada: incluye desplazamiento, mano de obra y repuestos necesarios. Un total de 5 años de satisfacción y tranquilidad.

Accesorios y repuestos



Envío a domicilio

A través de balay.es y por teléfono se pueden adquirir repuestos originales, accesorios, complementos de menaje, y productos oficiales de limpieza y mantenimiento.

Repuestos originales durante 15 años



Balay tiene repuestos disponibles hasta un mínimo de 15 años después de su fabricación. Nuestros repuestos originales ayudan a alargar la vida útil de los electrodomésticos para que los usuarios disfruten de ellos el máximo tiempo posible.

Balay Contigo: registrarse solo tiene ventajas



Balay Contigo es un programa que premia la confianza y fidelidad de los usuarios con nuestra marca. Para acceder a este exclusivo programa y beneficiarse de todas sus ventajas, tan solo hay que registrarse, de forma sencilla, en www.balay.es/balaycontigo.

Descuentos y promociones exclusivas



Registrándose en Balay Contigo los usuarios podrán beneficiarse de promociones, ofertas y descuentos exclusivos en accesorios.

Servicio Técnico Oficial



Para que contactar con nuestro Servicio Técnico Oficial sea todavía más fácil, el usuario podrá pedir una reparación directamente desde el producto registrado.

Toda la información en un único espacio



Los manuales de instrucciones, las garantías adicionales o los detalles del producto estarán siempre disponibles en este exclusivo espacio. Además, los usuarios podrán valorar sus nuevos electrodomésticos para ayudar a otros a elegir el suyo.

Guías rápidas de uso



Cada electrodoméstico tiene su truco, por eso, ofrecemos guías rápidas de uso para que el usuario cuide de sus nuevos productos.

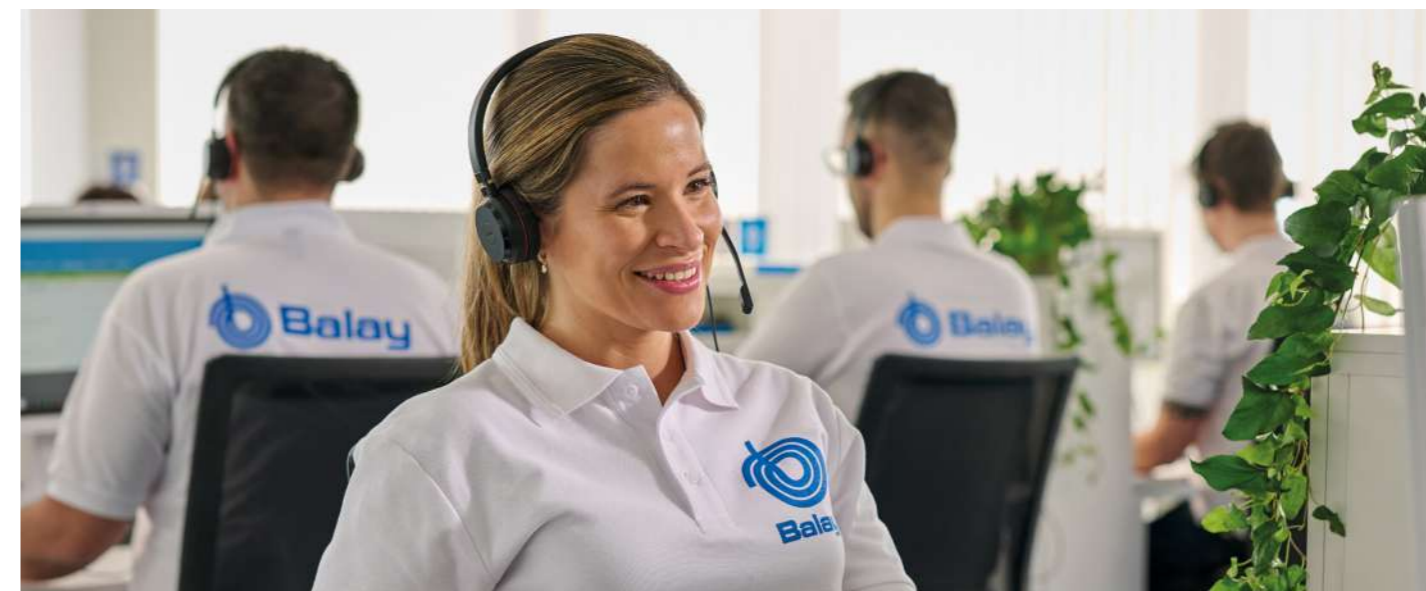

Servicio Cliente Balay
976 305 712

Servicio Distribuidor Balay
976 305 700

* Promoción no válida para reparaciones realizadas a través de compañías de seguros. Consulta condiciones en www.balay.es.

** Consultar disponibilidad en el teléfono de Servicio al Cliente Balay.

Home Connect, ese amigo que te hace la vida más fácil



Con la App "Home Connect" podrás controlar desde tu dispositivo móvil o tu asistente de voz¹⁾ los electrodomésticos de forma intuitiva y gestionar tareas del día a día de una forma mucho más sencilla, e incluso automatizarlas. Cuando la tecnología hace la vida más fácil, es mucho más que tecnología. Siempre está cuando se necesita... es como un amigo, así es Home Connect. Está disponible en las gamas de Lavavajillas, Frío, Hornos, Placas y Campanas.

Cómo conectar los electrodomésticos a Home Connect

Para controlar los electrodomésticos con la App Home Connect, solo hay que seguir 3 pasos:

1. Descargar la App desde Apple App Store o Google Play.
2. Crear una cuenta de usuario. ¡Es gratis!
3. Añadir los electrodomésticos a la cuenta de usuario para conectarlos.

¡Es muy fácil!

Escanea este código QR y accede a más información sobre Home Connect y colaboraciones:



David
Fábrica de Balay
Zaragoza

¹⁾ Hornos, campanas y lavavajillas con Home Connect, compatibles actualmente con Amazon Alexa. Más información en www.balay.es/electrodomesticos-inteligentes

¿Qué puedes hacer con Home Connect?



Hornos Balay

- **Nuevo Asistente de energía.** Más información en la página 6.
- **Control remoto:** iniciar, apagar o programar el horno.
- **Diagnóstico remoto:** el Servicio Técnico Oficial de Balay puede conectarse sin tener que ir al domicilio, realizar una primera valoración y resolver algunas incidencias.²⁾
- **Acceder a funciones adicionales** como la función Freidora de aire y la función Dejar reposar.
- **Recibir avisos y notificaciones**, por ejemplo, cuando el programa haya finalizado.
- **Acceder a recetas y mandar los ajustes** directamente al horno para su elaboración.
- **Acceder cómodamente al manual de instrucciones.**



Placas Inducción Balay

- **Ajustar³⁾ las potencias** de cada zona de cocción, activar el Control de temperatura del aceite, programar el temporizador, etc.
- **Diagnóstico remoto:** el Servicio Técnico Oficial de Balay puede conectarse sin tener que ir al domicilio, realizar una primera valoración y resolver algunas incidencias.²⁾
- **Emparejar con la campana.** Control de sus funciones y funcionamiento automático de la extracción.
- **Asignar al botón favorito** los ajustes más usados.
- **Acceder a recetas y mandar los ajustes** directamente desde la App a la placa para su elaboración.
- **Acceder cómodamente al manual de instrucciones.**



Campanas Balay

- **Control remoto:** encender la campana, modificar los niveles de extracción o activar diferentes funciones.
- **Diagnóstico remoto:** el Servicio Técnico Oficial de Balay puede conectarse sin tener que ir al domicilio, realizar una primera valoración y resolver algunas incidencias.²⁾
- **Emparejar con la placa.** Funcionamiento automático de la extracción.
- **Regular la intensidad de la iluminación.**
- **Asignar al botón favorito** los ajustes más usados.
- **Recibir avisos y notificaciones**, por ejemplo, cuando haya que cambiar los filtros e incluso conocer el grado de saturación de estos.
- **Acceder cómodamente al manual de instrucciones.**



Frigorífico Combinado Balay

- **Control remoto:** modifica cómodamente los ajustes de temperatura, activa el modo vacaciones, etc.
- **Recibir avisos y notificaciones**, por ejemplo, si te has dejado la puerta abierta o ha habido un corte de luz.
- **Acceder cómodamente al manual de instrucciones.**



Lavavajillas Balay

- **Nuevo Asistente de energía.** Más información en la página 6.
- **Control remoto:** iniciar, programar o finalizar programas.
- **Diagnóstico remoto:** el Servicio Técnico Oficial de Balay puede conectarse sin tener que ir al domicilio, realizar una primera valoración y resolver algunas incidencias.²⁾
- **Acceder al Inicio fácil:** dile a la App el tipo de vajilla que vas a lavar y ella propone los mejores programas y funciones.
- **Configurar hasta 3 programas Favorito.**
- **Ajustar la sal y el abrillantador.**
- **Acceder a programas adicionales:** Nocturno, Festivo, Super 60 °C, Intensivo Plus 70 °C, Carga mixta y Cristal 40 °C.
- **Acceder a funciones adicionales:** Extra higiene, Silencio y apertura automática de puerta.
- **Contador de pastillas:** la App avisará cuando estén próximas a agotarse.
- **Posibilidad de reposición automática de pastillas.**
- **Acceder cómodamente al manual de instrucciones.**

²⁾ Solicítalo gratuitamente en el 976 305 712.

³⁾ Por seguridad, los ajustes enviados desde la App Home Connect deben ser confirmados en el propio aparato.

Nuevo Asistente de energía

Conecta tus electrodomésticos a Home Connect

NUEVO En Balay sabemos lo importante que es para ti el ahorro económico y el cuidado de tu entorno. Gracias a la función del **Asistente de energía**, podrás programar tu electrodoméstico seleccionando la opción que prefieras:

Ahorro en la factura de la luz

El electrodoméstico funciona durante las **franjas horarias de menor coste**, ahorrando en la factura de la luz. Además, con el nuevo Asistente de energía, se puede ahorrar con cualquier tipo de tarifa, tanto con tarifa eléctrica regulada como libre.

Cuidado del medio ambiente

El electrodoméstico funciona durante las **horas con mayor proporción de energía renovable**, de esta manera, se reduce la emisión de CO₂ y se cuida el medio ambiente.

¿Cómo funciona?

Después de acceder a la App de Home Connect y seleccionar el Asistente de energía en tu electrodoméstico, se puede seleccionar el beneficio deseado:

- **Ahorro económico con tarifa eléctrica regulada PVPC:** el coste de la energía varía cada hora y está definido por el mercado regulado PVPC.*
- **Ahorro económico con tarifas libres:** se debe introducir las franjas de precios más baratas (franjas valle) contratadas con la compañía eléctrica.
- **Cuidar el medio ambiente:** usando franjas horarias con más energía renovable se reduce el CO₂.

Una vez seleccionado un beneficio, cuando se inicie el electrodoméstico desde la App, se **seleccionará automáticamente la hora más barata o más sostenible disponible**. Y, si la hora no encaja, siempre se puede cambiar manualmente antes de iniciar el programa en la pantalla de control.

Además, en la App se puede visualizar en todo momento el gráfico con la distribución de precios o cuotas de energía por horas según los datos energéticos elegidos y el país.

Sostenibilidad, cuidamos de ti y de tu entorno

Compromiso Balay

En Balay sabemos lo importante que es para ti cuidar de tu entorno. Por eso **trabajamos la sostenibilidad en el presente**, porque nos importa el impacto que tenemos en el planeta, en nuestros empleados y en la sociedad.

Un amigo sabe cómo y, por ello, en Balay estamos presentes en diferentes proyectos que convierten nuestro compromiso en una realidad.

Desde contar con placas solares en nuestras fábricas, estar comprometidos con causas sociales o tener una gama de productos que son eficaces y eficientes.

Balay tiene repuestos disponibles hasta 15 años después de su fabricación.

Además, gracias a nuestros productos de mantenimiento y a que todos nuestros repuestos son originales ayudamos a **alargar la vida útil del electrodoméstico**.

Si quieres saber más y descubrir todas las acciones sostenibles de Balay escanea este código QR:

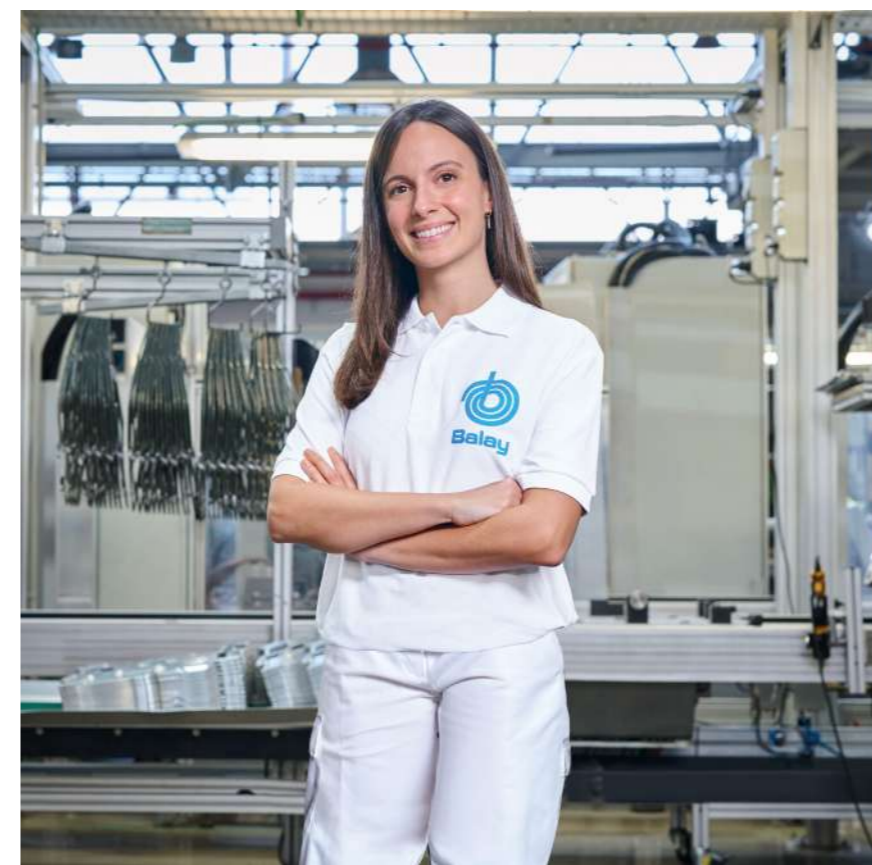

“En Balay tenemos un gran compromiso con nuestros empleados, con la sociedad y con nuestro entorno.”

María
Fábrica de Balay
Zaragoza

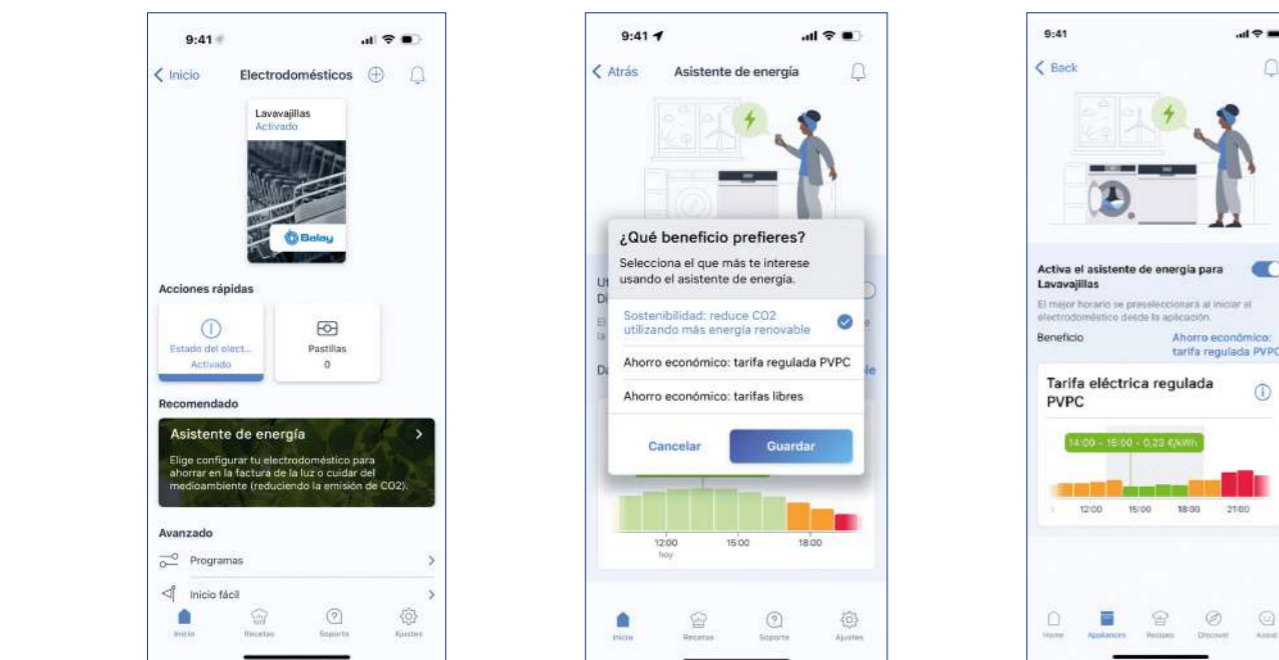

*En contratos con tarifa eléctrica regulada PVPC, se puede ver el coste de la energía por hora. Este coste coincide con la parte principal de la factura, no incluye impuestos, peajes, alquiler de contadores ni otros gastos. Los datos se basan en la información facilitada por Red Eléctrica de España (REE) y se actualizan diariamente.



Guía de productos

Hornos

Serie Cristal



3HA5829B3 NUEVO
Cristal blanco
Clase A+*
Función Vapor Plus
Pirólisis
Control Táctil
1.155 €



3HA5829N3 NUEVO
Cristal negro
Clase A+*
Función Vapor Plus
Pirólisis
Control Táctil
1.155 €



3HA5129B3 NUEVO
Cristal blanco
Clase A+*
Función Vapor Plus
Aqualisis
Control Táctil
989 €



3HA5129N3 NUEVO
Cristal negro
Clase A+*
Función Vapor Plus
Aqualisis
Control Táctil
989 €

Función Freidora de aire. Raíles Flex 100% extensibles



3HB5879B7 NUEVO
Cristal blanco
Clase A+*
Home Connect
Pirólisis
Control Táctil deslizante
799 €



3HB5879N7 NUEVO
Cristal negro
Clase A+*
Home Connect
Pirólisis
Control Táctil deslizante
799 €



3HA5749B3 NUEVO
Cristal blanco
Clase A+*
Función Vapor
Pirólisis
Control Comfort
769 €



3HA5749N3 NUEVO
Cristal negro
Clase A+*
Función Vapor
Pirólisis
Control Comfort
769 €

Función Freidora de aire. Raíles Flex 100% extensibles



3HB5159B3 NUEVO
Cristal blanco
Clase A+*
Aqualisis
Control Comfort
579 €



3HB5159N3 NUEVO
Cristal negro
Clase A+*
Aqualisis
Control Comfort
579 €



3HB5131B3 NUEVO
Cristal blanco
Clase A+*
Aqualisis
Control Comfort
469 €



3HB5131N3 NUEVO
Cristal negro
Clase A+*
Aqualisis
Control Comfort
469 €

Raíles Flex 100% extensibles



3HB513CB3 NUEVO
Cristal blanco
Clase A+*
Puerta extraíble
Aqualisis
Control Comfort
595 €



3HB513CN3 NUEVO
Cristal negro
Clase A+*
Puerta extraíble
Aqualisis
Control Comfort
595 €



3HB5000B3 NUEVO
Cristal blanco
Clase A+*
Control mecánico
455 €



3HB5000N3 NUEVO
Cristal negro
Clase A+*
Control mecánico
455 €

Puerta extraíble

Multifunción. Gradas cromadas

Precios de referencia.
*Dentro del rango A+++ a D. Para más información, consultar las [tablas de información técnica](#) o en www.balay.es

Serie Grafito



3HA4821G3 NUEVO
Grafito
Clase A+*
Función Vapor Plus
Pirólisis
Control Táctil
989 €



3HA4121G3 NUEVO
Grafito
Clase A+*
Función Vapor Plus
Aqualisis
Control Táctil
789 €



3HB4821G3 NUEVO
Grafito
Clase A+*
Pirólisis
Control Táctil
715 €



3HB4131G3 NUEVO
Grafito
Clase A+*
Aqualisis
Control Comfort
499 €

Función Freidora de aire. Raíles telescópicos Comfort

Raíles telescópicos Comfort

Precios de referencia.
*Dentro del rango A+++ a D. Para más información, consultar las [tablas de información técnica](#) o en www.balay.es

Serie Acero



3HB4821X3 NUEVO
Acero inoxidable
Clase A+*
Pirólisis
Control Táctil
679 €



3HA4741X3 NUEVO
Acero inoxidable
Clase A+*
Función Vapor
Pirólisis
Control Comfort
699 €



3HA4031X3 NUEVO
Acero inoxidable
Clase A+*
Función Vapor
Aqualisis
Control Comfort
515 €

Función Freidora de aire. Raíles telescópicos Comfort

Raíles telescópicos Comfort



3HB4841X3 NUEVO
Acero inoxidable
Clase A+*
Pirólisis
Control Comfort
645 €



3HB4131X3 NUEVO
Acero inoxidable
Clase A+*
Aqualisis
Control Comfort
459 €



3HB413CX3 NUEVO
Acero inoxidable
Clase A+*
Puerta extraíble
Aqualisis
Control Comfort
569 €

Raíles telescópicos Comfort

Puerta extraíble



3HB4000X3 NUEVO
Acero inoxidable
Clase A+*
Multifunción
Aire Caliente 3D Profesional
399 €



3HB2010X0
Acero inoxidable
Clase A+*
Multifunción
369 €



3HB2010B0
Blanco
Clase A+*
Multifunción
369 €

Multifunción. Gradas cromadas

Precios de referencia.
*Dentro del rango A+++ a D. Para más información, consultar las [tablas de información técnica](#) o en www.balay.es

Hornos compactos

Serie Cristal



3CB5159B3 **NUEVO**
Cristal blanco
Clase A*
Aqualisis
Control Comfort

729 €



3CB5159N3 **NUEVO**
Cristal negro
Clase A*
Aqualisis
Control Comfort

729 €

Raíles Flex 100% extensibles

Serie Grafito



3CB4821G3 **NUEVO**
Grafito
Clase A*
Pirólisis
Control Táctil

825 €

Función Freidora de aire.
Raíles telescópicos Comfort

Serie Acero



3CB4821X3 **NUEVO**
Acero inoxidable
Clase A*
Pirólisis
Control Táctil

799 €

Función Freidora de aire.
Raíles telescópicos Comfort



3CB4130X3 **NUEVO**
Acero inoxidable
Clase A*
Aqualisis
Control Comfort

649 €

Multifunción.
Gradas cromadas

Microondas

Integrables alto 45 cm



3CW5179B3 **NUEVO**
Serie Cristal blanco
Electrónico, Control Deslizante
44 litros, Grill

899 €



3CW5179N3 **NUEVO**
Serie Cristal negro
Electrónico, Control Deslizante
44 litros, Grill

899 €

Microondas con aire caliente

Integrables alto 38 cm



3CG5175B2
Serie Cristal blanco
Electrónico, Control Deslizante
25 litros
Grill

415 €



3CG5175N2
Serie Cristal negro
Electrónico, Control Deslizante
25 litros
Grill

415 €



3CG4175G3 **NUEVO**
Serie Grafito
Electrónico, Control Deslizante
25 litros
Grill

429 €

Instalación columna. Sin marco



3CG5172B2
Serie Cristal blanco
Electrónico, Control Deslizante
20 litros
Grill

329 €



3CG5172N2
Serie Cristal negro
Electrónico, Control Deslizante
20 litros
Grill

329 €



3CG4172X2
Serie Acero
Electrónico, Control Deslizante
20 litros
Grill

349 €



3CP5002B3 **NUEVO**
Serie Cristal blanco
Mecánico
20 litros

295 €



3CP5002N3 **NUEVO**
Serie Cristal negro
Mecánico
20 litros

295 €

Instalación columna/mueble alto. Sin marco



3CG6142X3
Negro/Acero inox.
Electrónico
20 litros
Grill

279 €



3CG6142B4 **NUEVO**
Blanco
Electrónico
20 litros
Grill

249 €



3CG6112X3
Negro/Acero inox.
Mecánico
20 litros
Grill

229 €



3CG5142X3
Negro/Acero inox.
Ancho 50 cm
Electrónico
20 litros
Grill

295 €

Instalación columna/mueble alto.
Con marco. Ancho 50 cm

Libre instalación



3WG3112X2
Negro
Mecánico
20 litros
Grill

139 €



3WG3112B0
Blanco
Mecánico
20 litros
Grill

139 €

Precios de referencia.
*Dentro del rango A+++ a D. Para más información, consultar las tablas de información técnica o en www.balay.es

Precios de referencia.
Para más información, consultar las tablas de información técnica o en www.balay.es

Placas inducción

Placas con extractor integrado



3EBC989LH **NUEVO**
Biselada negra
Placa:
Control Deslizante
Control temperatura aceite
FlexInducción + zona de 28 cm
Extractor:
Clase B*
Potencia máx. extracc.**: 622 m³/h
1.899 €

Ancho 80 cm



3EBC983ER
Terminación cristal
Placa:
Control Táctil fácil uso
Zona Función Combi
Extractor:
Clase B*
Potencia máx. extracc.**: 622 m³/h
1.755 €

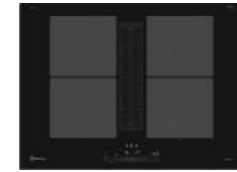

3EBC976LH **NUEVO**
Biselada negra
Placa:
Control Deslizante Balay
Control temperatura aceite
Zona función Combi
Extractor:
Clase B*
Potencia máx. extracc.**: 622 m³/h
1.819 €

Ancho 70 cm



3EBC963ER
Terminación cristal
Placa:
Control Táctil fácil uso
Zona función Combi
Extractor:
Clase B*
Potencia máx. extracc.**: 622 m³/h
1.585 €

Ancho 60 cm

Placas inducción ControlTotal:

Control placa-campana y Control Temperatura del aceite



3EB999LH **NUEVO**
Biselada negra
Home Connect
Control Deslizante
2 Zonas FlexInducción
Zona 32 cm
1.319 €

Ancho 90 cm



3EB997LH **NUEVO**
Biselada negra
Home Connect
Control Deslizante
Zona 32 cm
1.159 €

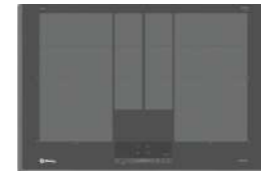

3EB980AH **NUEVO**
Biselada gris antracita
Home Connect
Control Deslizante
FlexInducción Total
1.259 €

Ancho 80 cm



3EB989LH **NUEVO**
Biselada negra
Home Connect
Control Deslizante
Zona FlexInducción
Zona 28 cm
899 €

Ancho 80 cm

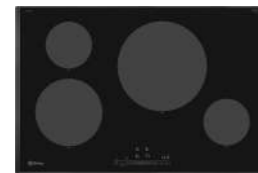

3EB985LH **NUEVO**
Biselada negra
Home Connect
Control Deslizante
Zona 28 cm
799 €

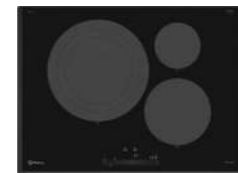

3EB977LH **NUEVO**
Biselada negra
Home Connect
Control Deslizante
Zona 32 cm
789 €

Ancho 70 cm



3EB960AH **NUEVO**
Biselada gris antracita
Home Connect
Control Deslizante
FlexInducción Total
1.039 €

Ancho 60 cm



3EB969LH **NUEVO**
Biselada negra
Home Connect
Control Deslizante
FlexInducción
Zona de 28 cm
799 €



3EB968LH **NUEVO**
Biselada negra
Home Connect
Control Deslizante
Zona función Combi
Zona de 28 cm
689 €

Ancho 60 cm



3EB967LH **NUEVO**
Biselada negra
Home Connect
Control Deslizante
Zona de 32 cm
759 €



3EB967AH **NUEVO**
Biselada gris antracita
Home Connect
Control Deslizante
Zona de 32 cm
839 €

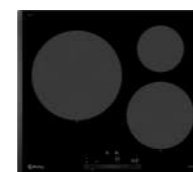

3EB965LH **NUEVO**
Biselada negra
Home Connect
Control Deslizante Balay
Zona de 28 cm
659 €



3EB965AH **NUEVO**
Biselada gris antracita
Home Connect
Control Deslizante Balay
Zona de 28 cm
735 €

Precios de referencia.
*Dentro del rango A+++ a D. Para más información, consultar las tablas de información técnica o www.balay.es
**Todas las medidas de extracción y ruido han sido realizadas según normativa europea UNE/EN 61591 y UNE/EN 60704-3.

Placas inducción



3EB967FR
Bisel delantero negra
Control Táctil fácil uso
Zona 32 cm
635 €

Ancho 60 cm



3EB965LR
Biselada negra
Control Táctil fácil uso
Zona 28 cm
579 €

Ancho 60 cm



3EB965WR
Terminación cristal blanco hielo
Control Táctil fácil uso
Zona 28 cm
699 €

Ancho 60 cm



3EB865FR
Bisel delantero negra
Control Táctil fácil uso
Zona 28 cm
479 €

Ancho 60 cm



3EB865XR
Marco inoxidable negra
Control Táctil fácil uso
Zona 28 cm
469 €

Ancho 60 cm



3EB864FR
Bisel delantero negra
Control Táctil fácil uso
Zona 24 cm
405 €

Ancho 60 cm



3EB961LR **NUEVO**
Biselada negra
Control Táctil fácil uso
Zona 21 cm
539 €

Ancho 60 cm



3EB861FR
Bisel delantero negra
Control Táctil fácil uso
4 zonas
469 €

Ancho 60 cm

Precios de referencia.
Para más información, consultar las tablas de información técnica o www.balay.es

Placas modulares

Placas modulares



3EB939LQ
Biselada
FlexInducción
Control Deslizante
549 €

Ancho 30 cm



3EB930LQ
Biselada
Inducción
Control Deslizante
439 €

Ancho 30 cm



3EB730LQ
Biselada
Vitrocéramica
Control Deslizante
329 €

Ancho 30 cm



3ETG632HB
Biselada
Gas. 2 zonas
Control Preciso llama 9 niveles
Parrillas hierro fundido
Autoencendido. GasStop
345 €

Ancho 30 cm



3ETG631HB
Biselada
Gas. Wok
Control Preciso llama 9 niveles
Parrilla hierro fundido
Autoencendido. GasStop
315 €

Ancho 30 cm

Precios de referencia.
Para más información, consultar las tablas de información técnica o www.balay.es

Placas vitrocerámicas

Ancho
80 cm

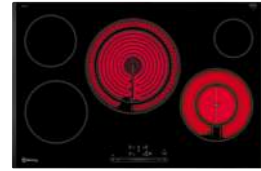

3EB785LQ
Biselada
Control Deslizante Balay
635 €

Zona 28 cm

Ancho
60 cm

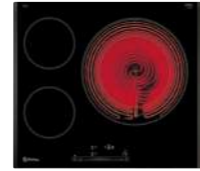

3EB767LQ
Biselada
Control Deslizante Balay
439 €

Zona 32 cm

Ancho
60 cm



3EB765LQ
Biselada
Control Deslizante Balay
379 €

Zona 28 cm



3EB715LR
Bisel delantero
Control Táctil fácil uso
325 €



3EB715XR
Marco inoxidable
Control Táctil fácil uso
319 €



3EB715ER
Terminación cristal
Control Táctil fácil uso
295 €



3EB714LR
Bisel delantero
Control Táctil fácil uso
285 €

Zona 23 cm



3EB721LR
Biselada
Control Táctil fácil uso
305 €

4 zonas



3EB720LR
Bisel delantero
Control Táctil fácil uso
289 €



3EB720XR
Marco inoxidable
Control Táctil fácil uso
295 €

Placas gas

Cristal



3ETG676HB
Butano
Control Preciso llama 9 niveles
Parrillas hierro fundido
Autoencendido. GasStop
569 €

Ancho 75 cm. 5 zonas

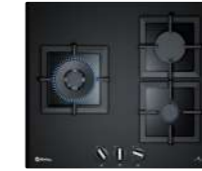

3ETG663HB
Butano
Control Preciso llama 9 niveles
Parrillas hierro fundido
Autoencendido. GasStop
429 €

Ancho 60 cm. 3 zonas



3ETG663HN
Gas natural
Control Preciso llama 9 niveles
Parrillas hierro fundido
Autoencendido. GasStop
429 €



3ETG563HB
Butano
Parrillas hierro fundido
Autoencendido. GasStop
369 €



3ETG664HB
Butano
Control Preciso llama 9 niveles
Parrillas hierro fundido
Autoencendido. GasStop
455 €

Ancho 60 cm. 4 zonas



3ETG464MB
Butano
Parrillas esmaltadas
Autoencendido. GasStop
295 €



3ETG667HB
Butano
Control Preciso llama 9 niveles
Parrillas hierro fundido
Autoencendido. GasStop
545 €

Gas Mixta. Ancho 60 cm. 4 zonas

Acero
inoxidable



3ETX576HB
Butano
Parrillas hierro fundido
Autoencendido. GasStop
395 €

Ancho 75 cm. 5 zonas



3ETX563HB
Butano
Parrillas hierro fundido
Autoencendido. GasStop
269 €

Ancho 60 cm. 3 zonas



3ETX463MB
Butano
Parrillas esmaltadas
Autoencendido.
GasStop
209 €



3ETX565HB
Butano
Parrillas hierro fundido
Autoencendido. GasStop
295 €

Ancho 60 cm. 4 zonas



3ETX464MB
Butano
Parrillas esmaltadas
Autoencendido. GasStop
209 €

Extractores de techo



3BE296ABC
Cristal blanco
Clase B*
Control placa-campana
Sensor de calidad del aire
734 m³/h/61 dB**
1.645 €



3BE296HW
Blanco
Clase B*
Control placa-campana
734 m³/h/61 dB**
1.449 €



3BE297RW
Blanco
Clase A*
798 m³/h/56 dB**
1.249 €

Diseño extraplano. Ancho 90 cm

Ancho 90 cm

*Dentro del rango A+++ a D. Para más información, consultar las [tablas de información técnica](#) o en www.balay.es

Decorativas Isla



3BI998GX
Acero inoxidable
Clase A+*
867 m³/h/54 dB**
935 €



3BI997GX
Acero inoxidable
Clase B*
754 m³/h/57 dB**
785 €

Diseño rectangular. Ancho 90 cm

*Dentro del rango A+++ a D. Para más información, consultar las [tablas de información técnica](#) o en www.balay.es

Decorativas pared. Serie Cristal



3BC599AB **NUEVO**
Cristal blanco
Clase A+*
Control placa-campana
Sensor calidad del aire
1.007 m³/h/51 dB**
1.019 €



3BC599AN **NUEVO**
Cristal negro
Clase A+*
Control placa-campana
Sensor calidad del aire
1.007 m³/h/51 dB**
1.019 €



3BC998HNC
Cristal negro
Clase A+*
843 m³/h/55 dB**
655 €

Diseño inclinado. Ancho 90 cm

Diseño rectangular. Ancho 90 cm



3BC587LB **NUEVO**
Cristal blanco
Clase A+*
Control placa-campana
AutoFuncionamiento
915 m³/h/68 dB**
929 €



3BC587LN **NUEVO**
Cristal negro
Clase A+*
Control placa-campana
AutoFuncionamiento
915 m³/h/68 dB**
909 €



3BC587GBH **NUEVO**
Cristal blanco
Clase A+*
Control placa-campana
AutoFuncionamiento
768 m³/h/56 dB**
789 €



3BC587GNH **NUEVO**
Cristal negro
Clase A+*
Control placa-campana
AutoFuncionamiento
768 m³/h/56 dB**
769 €



3BC585GB
Cristal blanco
Clase C*
629 m³/h/70 dB**
499 €



3BC585GN
Cristal negro
Clase C*
629 m³/h/70 dB**
499 €

Diseño inclinado. Ancho 80 cm



3BC567GBH **NUEVO**
Cristal blanco
Clase A+*
Control placa-campana
AutoFuncionamiento
768 m³/h/56 dB**
765 €



3BC567GNH **NUEVO**
Cristal negro
Clase A+*
Control placa-campana
AutoFuncionamiento
768 m³/h/56 dB**
745 €



3BC565GB
Cristal blanco
Clase C*
593 m³/h/67 dB**
459 €

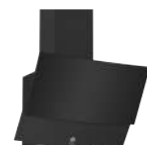

3BC565GN
Cristal negro
Clase C*
593 m³/h/67 dB**
459 €

Diseño inclinado. Ancho 60 cm

*Dentro del rango A+++ a D. Para más información, consultar las [tablas de información técnica](#) o en www.balay.es

Decorativas pared. Diseño rectangular



3BC998HX
Acero inoxidable
Clase A+*
843 m³/h/55 dB**
635 €



3BC997GX
Acero inoxidable
Clase A+*
721 m³/h/55 dB**
549 €



3BC097EX
Acero inoxidable
Clase B*
756 m³/h/65 dB**
439 €



3BC096MN
Negro
Clase B*
619 m³/h/70 dB**
375 €



3BC096MX
Acero inoxidable
Clase B*
619 m³/h/70 dB**
375 €

Ancho 90 cm



3BC095MN
Negro
Clase D*
527 m³/h/68 dB**
325 €

Ancho 90 cm



3BC095MX
Acero inoxidable
Clase D*
527 m³/h/68 dB**
325 €



3BC077EX
Acero inoxidable
Clase B*
756 m³/h/65 dB**
415 €

Ancho 75 cm



3BC076MX
Acero inoxidable
Clase B*
619 m³/h/70 dB**
349 €



3BC978HX
Acero inoxidable
Clase A*
732 m³/h/60 dB**
595 €

Ancho 70 cm



3BC977GX
Acero inoxidable
Clase A*
671 m³/h/60 dB**
515 €

Ancho 60 cm

*Dentro del rango A+++ a D. Para más información, consultar las [tablas de información técnica](#) o en www.balay.es

Campanas

Decorativas pared. Diseño piramidal



3BC696MX
Acero inoxidable
Clase A*
626 m³/h/69 dB**
315 €



3BC696MB
Blanco
Clase A*
626 m³/h/69 dB**
305 €



3BC696MN
Negro
Clase A*
626 m³/h/69 dB**
305 €

Ancho 90 cm



3BC676MX
Acero inoxidable
Clase A*
626 m³/h/69 dB**
295 €

Ancho 75 cm



3BC666MX
Acero inoxidable
Clase A*
597 m³/h/69 dB**
275 €

Ancho 60 cm



3BC666MB
Blanco
Clase A*
597 m³/h/69 dB**
275 €



3BC663MX
Acero inoxidable
Clase D*
380 m³/h/64 dB**
219 €

Ancho 60 cm

*Dentro del rango A+++ a D. Para más información, consultar las tablas de información técnica o en www.balay.es

Campanas decorativas integrables



3BD997GN
Negro
Clase B*
749 m³/h/63 dB**
655 €

Ancho 90 cm



3BD896MN
Negro
Clase A*
620 m³/h/70 dB**
535 €



3BD896MX
Acero inoxidable
Clase A*
620 m³/h/70 dB**
535 €



3BD967GN
Negro
Clase B*
749 m³/h/63 dB**
579 €

Ancho 60 cm



3BD866MN
Negro
Clase A*
620 m³/h/70 dB**
455 €



3BD866MX
Acero inoxidable
Clase A*
620 m³/h/70 dB**
455 €

*Dentro del rango A+++ a D. Para más información, consultar las tablas de información técnica o en www.balay.es

Módulos de integración



3BF859XP
Acero inoxidable
Clase C*
Ancho: 86 cm
790 m³/h/66 dB**
535 €



3BF277EX
Acero inoxidable
Clase C*
Ancho: 70 cm
730 m³/h/65 dB**
469 €



3BF267EX
Acero inoxidable
Clase C*
Ancho: 52 cm
695 m³/h/65 dB**
405 €



3BF276NX
Gris metalizado
Clase C*
Ancho: 73 cm
638 m³/h/56 dB**
319 €



3BF266NX
Gris metalizado
Clase C*
Ancho: 53 cm
618 m³/h/56 dB**
279 €



3BF263NX
Gris metalizado
Clase D*
Ancho: 53 cm
300 m³/h/61 dB**
175 €

*Dentro del rango A+++ a D. Para más información, consultar las tablas de información técnica o en www.balay.es

Precios de referencia.
**Datos de potencia máxima de extracción(nivel intensivo)/potencia sonora en nivel 3. Todas las medidas de extracción y ruido han sido realizadas según normativa europea UNE/EN 61591 y UNE/EN 60704-3.

Telescópicas



3BT267MX
Acero inoxidable
Clase A*
728 m³/h/53 dB**
449 €

Ancho 60 cm



3BT294MX
Acero inoxidable
Clase C*
383 m³/h/67 dB**
325 €

Ancho 90 cm



3BT264MX
Acero inoxidable
Clase B*
387 m³/h/67 dB**
249 €

Ancho 60 cm



3BT263MX
Acero inoxidable
Clase D*
360 m³/h/68 dB**
175 €

Ancho 60 cm



3BT263MB
Blanco
Clase D*
360 m³/h/68 dB**
175 €



3BT263MN
Negro
Clase D*
360 m³/h/68 dB**
175 €



3BT262MX
Acero inoxidable
Clase D*
304 m³/h/62 dB**
129 €



3BT262MB
Blanco
Clase D*
304 m³/h/62 dB**
129 €

*Dentro del rango A+++ a D. Para más información, consultar las tablas de información técnica o en www.balay.es

Convencionales



3BH263MX
Acero inoxidable
Clase D*
350 m³/h/72 dB**
209 €

Ancho 60 cm



3BH263MB
Blanco
Clase D*
350 m³/h/72 dB**
179 €



3BH262MBX
Blanco
Clase D*
250 m³/h/68 dB**
129 €

*Dentro del rango A+++ a D. Para más información, consultar las tablas de información técnica o en www.balay.es

Precios de referencia.
**Datos de potencia máxima de extracción(nivel intensivo)/potencia sonora en nivel 3. Todas las medidas de extracción y ruido han sido realizadas según normativa europea UNE/EN 61591 y UNE/EN 60704-3.

Frío integrable XXL y XL

3KID967F Puerta fija ExtraSilencio: 33 dB NoFrost en el congelador Cajón ExtraFresh 1.759 €	3KIE934F Puerta fija ExtraSilencio: 34 dB NoFrost en el congelador Cajón ExtraFresh 1.649 €	3KIE901F NUEVO Puerta deslizante ExtraSilencio: 34 dB NoFrost en el congelador Cajón ExtraFresh 1.475 €	3KID834F ExtraSilencio: 34 dB NoFrost en el congelador Cajón ExtraFresh 1.595 €
Combinados XXL 194 x 71 cm. Home Connect			Combinado XL 194 x 56 cm

*Dentro del rango de A a G. Para más información, consultar las tablas de información técnica o en www.balay.es

Vinoteca integrable bajo encimera. Ancho 30 cm



3WUF073B
Negro
Capacidad: 21 botellas
Regulación de temperatura
Electrónica táctil interior
955 €

82 x 30 cm

*Dentro del rango de A a G. Para más información, consultar las tablas de información técnica o en www.balay.es

Frío integrable

3KID767F ExtraSilencio: 35 dB NoFrost en el congelador Cajón ExtraFresh 1.485 €	3KIE734F ExtraSilencio: 35 dB NoFrost en el congelador Cajón ExtraFresh 1.285 €	3KIE712F NoFrost en el congelador 1.045 €	3KIE711S ExtraSilencio: 35 dB 855 €
Combinados 177,5 x 56 cm			

3FID737S Frigorífico ExtraSilencio: 34 dB Cajón ExtraFresh 1.045 €	3FIE734S Frigorífico ExtraSilencio: 35 dB 965 €	3GIE737F Congelador ExtraSilencio: 35 dB Tecnología NoFrost 1.285 €	3FIE434S Frigorífico ExtraSilencio: 35 dB 745 €	3KUE037S Frigorífico Home Connect ExtraSilencio: 35 dB 759 €	3GUE033F Congelador Home Connect ExtraSilencio: 35 dB Tecnología NoFrost 815 €
Una puerta. Combinación en pareja 177 x 56 cm			Una puerta 122,5 x 60 cm	Bajo encimera. Combinación en pareja 82 x 60 cm	

*Dentro del rango de A a G. Para más información, consultar las tablas de información técnica o en www.balay.es

Precios de referencia.

Combinados Serie Cristal NoFrost ExtraFresh

3KFC879BI Cristal blanco ExtraSilencio: 35 dB Cajón ExtraFresh 1.725 €	3KFC879NI Cristal negro ExtraSilencio: 35 dB Cajón ExtraFresh 1.725 €	3KFC869BI Cristal blanco ExtraSilencio: 35 dB Cajón ExtraFresh 1.585 €	3KFC869NI Cristal negro ExtraSilencio: 35 dB Cajón ExtraFresh 1.585 €	3KFD765BI Cristal blanco ExtraSilencio: 36 dB Cajón ExtraFresh 1.255 €	3KFD765NI Cristal negro ExtraSilencio: 36 dB Cajón ExtraFresh 1.255 €
XXL. 203 x 70 cm			203 x 60 cm		
3KFD565BI Cristal blanco ExtraSilencio: 36 dB Cajón ExtraFresh 1.185 €	3KFD565NI Cristal negro ExtraSilencio: 36 dB Cajón ExtraFresh 1.185 €				
186 x 60 cm					

*Dentro del rango de A a G. Para más información, consultar las tablas de información técnica o en www.balay.es

Precios de referencia.

Combinados NoFrost ExtraFresh



3KFD763GI
Acabado grafito
ExtraSilencio: 36 dB
Cajón ExtraFresh
1.039 €

Serie Grafito.
203 x 60 cm

3KFE776XE
Acero antihuellas
Cajón ExtraFresh
1.209 €

XXL. 203 x 70 cm

3KFE776WE
Blanco
Cajón ExtraFresh
1.129 €

3KFA864XI
Acero antihuellas
ExtraSilencio: 29 dB
Cajón ExtraFresh
1.525 €

203 x 60 cm

3KFB864XE
Acero antihuellas
ExtraSilencio: 33 dB
Cajón ExtraFresh
1.229 €



3KFC867XI
Acero antihuellas
ExtraSilencio: 35 dB
Cajón ExtraFresh
1.205 €

203 x 60 cm

3KFC867WI
Blanco
ExtraSilencio: 35 dB
Cajón ExtraFresh
1.159 €

3KFD763XE
Acero antihuellas
ExtraSilencio: 36 dB
Cajón ExtraFresh
965 €

3KFD763WE
Blanco
ExtraSilencio: 36 dB
Cajón ExtraFresh
889 €

3KFE763XI
Acero antihuellas
Cajón ExtraFresh
889 €

3KFE763WI
Blanco
Cajón ExtraFresh
799 €



3KFB664XE
Acero antihuellas
ExtraSilencio: 35 dB
Cajón ExtraFresh
1.165 €

186 x 60 cm

3KFC664XI
Acero antihuellas
ExtraSilencio: 36 dB
Cajón ExtraFresh
1.075 €

3KFC664WI
Blanco
ExtraSilencio: 36 dB
Cajón ExtraFresh
989 €

3KFD563XE
Acero antihuellas
ExtraSilencio: 36 dB
Cajón ExtraFresh
909 €

3KFD563WE
Blanco
ExtraSilencio: 36 dB
Cajón ExtraFresh
835 €

3KFE563XI
Acero antihuellas
Cajón ExtraFresh
835 €

3KFE563WI
Blanco
Cajón ExtraFresh
755 €

*Dentro del rango de A a G. Para más información, consultar las tablas de información técnica o en www.balay.es

Precios de referencia.

Combinados NoFrost Fresh



3KFE561MI
Acero mate
Cajón Fresh
749 €

186 x 60 cm

3KFE561WI
Blanco
Cajón Fresh
689 €

3KFE361MI
Acero mate
Cajón Fresh
699 €

176 x 60 cm

3KFE361WI
Blanco
Cajón Fresh
675 €

*Dentro del rango de A a G. Para más información, consultar las tablas de información técnica o en www.balay.es

Frigoríficos y congeladores una puerta



3FCE568XE
Acero antihuellas
Cajón ExtraFresh
Comfort
1.005 €

Frigoríficos. 186 x 60 cm

3FCE563ME
Acero mate
antihuellas
Cajón ExtraFresh
889 €

3FCE563WE
Blanco
Cajón ExtraFresh
799 €

3GFE568XE
Acero antihuellas
Tecnología NoFrost
Zona DirectAccess
1.005 €

Congeladores. 186 x 60 cm

3GFE564ME
Acero mate
antihuellas
Tecnología NoFrost
Zona DirectAccess
909 €

3GFE563WE
Blanco
Tecnología NoFrost
Zona DirectAccess
819 €

*Dentro del rango de A a G. Para más información, consultar las tablas de información técnica o en www.balay.es

Frigoríficos multipuerta XXL NoFrost



3KME598XI **NUEVO**
Acero antihuellas
Cajón ExtraFresh
Dispensador de agua, cubitos
y hielo picado. Tanque interior
2.749 €

183 x 91 cm

3KME592XI
Acero antihuellas
Cajón ExtraFresh
1.955 €

Frigorífico americano XXL NoFrost



3FAE494XE
Acero antihuellas
Dispensador agua, cubitos,
hielo picado. Tanque interior
2.419 €

179 x 91 cm

*Dentro del rango de A a G. Para más información, consultar las tablas de información técnica o en www.balay.es

Precios de referencia.

Lavavajillas

Integrables 60 cm ancho



3VH5331DP
Panel acero antihuellas
Puerta deslizante
Bajo ruido: 46 dB
Home Connect
829 €

Alto: 86,5 cm. Tercera bandeja



3VH6330SA
Panel acero antihuellas
Puerta fija
Muy bajo ruido: 42 dB
Home Connect
769 €

Alto: 81,5 cm. Tercera bandeja



3VF6360DA
Panel acero antihuellas
Puerta deslizante
Muy bajo ruido: 42 dB
Home Connect
989 €

Alto: 81,5 cm.
Tercera bandeja



3VF5031DP
Panel acero antihuellas
Puerta deslizante
Bajo ruido: 46 dB
Home Connect
739 €

Alto: 81,5 cm. Cestillo
Dúo para cubiertos



3VF6360SA
Panel acero antihuellas
Puerta fija
Muy bajo ruido: 42 dB
Home Connect
989 €

Alto: 81,5 cm.
Tercera bandeja



3VF6662SA
Panel acero antihuellas
Puerta fija
Muy bajo ruido: 42 dB
Home Connect
845 €

Alto: 81,5 cm.
Tercera cesta Flex.
Cestillo dúo



3VF6330SA
Panel acero antihuellas
Puerta fija
Muy bajo ruido: 42 dB
Home Connect
715 €

Alto: 81,5 cm.
Tercera bandeja



3VF5011NP
Panel negro
Puerta fija
Bajo ruido: 46 dB
Home Connect
619 €

Alto: 81,5 cm. Cestillo Dúo para cubiertos



3VF5012NP
Panel negro
Puerta fija
Bajo ruido: 48 dB
Home Connect
569 €

*Dentro del rango de A a G. Para más información, consultar las [tablas de información técnica](http://www.balay.es) o en www.balay.es

Integrables 45 cm ancho



3VT5331DA
Panel acero antihuellas
Puerta deslizante
Tercera bandeja
Muy bajo ruido: 44 dB
Home Connect
789 €

Alto: 81,5 cm.
Tercera bandeja



3VT4031NA
Panel negro
Bajo ruido: 46 dB
Home Connect
569 €

Alto: 81,5 cm.

*Dentro del rango de A a G. Para más información, consultar las [tablas de información técnica](http://www.balay.es) o en www.balay.es

Libre instalación 60 cm ancho



3VS6364IA
Acero antihuellas
Electrónica interior
Muy bajo ruido: 42 dB
Home Connect
879 €

Tercera bandeja



3VS6364BA
Blanco
Electrónica interior
Muy bajo ruido: 42 dB
Home Connect
769 €

Tercera bandeja



3VS6361IP
Acero antihuellas
Muy bajo ruido: 44 dB
Home Connect
769 €

Tercera bandeja



3VS6361BP
Blanco
Muy bajo ruido: 44 dB
Home Connect
679 €

Tercera bandeja



3VS5331IP
Acero antihuellas
Bajo ruido: 46 dB
Home Connect
679 €

Tercera bandeja



3VS5331BP
Blanco
Bajo ruido: 46 dB
Home Connect
605 €

Tercera bandeja



3VS5011IA
Acero antihuellas
Bajo ruido: 48 dB
Home Connect
659 €

Tercera bandeja



3VS5011BA
Blanco
Bajo ruido: 48 dB
Home Connect
579 €

Tercera bandeja



3VS5031IP
Acero antihuellas
Bajo ruido: 46 dB
Home Connect
635 €

Tercera bandeja



3VS5031BP
Blanco
Bajo ruido: 46 dB
Home Connect
565 €

Tercera bandeja

*Dentro del rango de A a G. Para más información, consultar las [tablas de información técnica](http://www.balay.es) o en www.balay.es

Libre instalación 45 cm ancho



3VN5360IA
Acero antihuellas
Muy bajo ruido: 44 dB
Home Connect
745 €

Tercera bandeja



3VN5360BA
Blanco
Muy bajo ruido: 44 dB
Home Connect
659 €

Tercera bandeja



3VN4030IA
Acero antihuellas
Bajo ruido: 46 dB
Home Connect
625 €

Tercera bandeja



3VN4030BA
Blanco
Bajo ruido: 46 dB
Home Connect
549 €

Tercera bandeja

*Dentro del rango de A a G. Para más información, consultar las [tablas de información técnica](http://www.balay.es) o en www.balay.es

Lavadoras

Lavadoras con Programa Plancha

 <p>3TS3106BD Blanco 1.400 r.p.m.** · Motor ExtraSilencio · Tratamiento antimanchas 869 €</p>	 <p>3TS3106B Blanco 1.400 r.p.m.** · Motor ExtraSilencio · Tratamiento antimanchas · Pretratamiento tejidos 735 €</p>	 <p>3TS496XDS Acero antihuellas 1.400 r.p.m.** · Motor ExtraSilencio · Tratamiento antimanchas 909 €</p>	 <p>3TS395BDS Blanco 1.400 r.p.m.** · Motor ExtraSilencio · Tratamiento antimanchas 819 €</p>
--	--	---	--

AutoDosificación. 10 kg 10 kg AutoDosificación. 9 kg

 <p>3TS495XS Acero antihuellas 1.400 r.p.m.** · Motor ExtraSilencio · Tratamiento antimanchas · Pretratamiento tejidos 799 €</p>	 <p>3TS395BS Blanco 1.400 r.p.m.** · Motor ExtraSilencio · Tratamiento antimanchas · Pretratamiento tejidos 699 €</p>	 <p>3TS390B Blanco 1.200 r.p.m.** · Motor ExtraSilencio · Tratamiento antimanchas · Pretratamiento tejidos 659 €</p>	 <p>3TS284X Acero mate antihuellas 1.400 r.p.m.** · Motor ExtraSilencio 709 €</p>	 <p>3TS285B Blanco 1.400 r.p.m.** · Motor ExtraSilencio 629 €</p>	 <p>3TS282X Acero mate antihuellas 1.200 r.p.m.** · Motor ExtraSilencio 689 €</p>	 <p>3TS282B Blanco 1.200 r.p.m.** · Motor ExtraSilencio 609 €</p>
--	--	---	--	---	--	--

9 kg 8 kg

*Dentro del rango de A a G. Para más información, consultar las tablas de información técnica o en www.balay.es

Lavadoras con tapa desmontable

 <p>3TS995XP Acero antihuellas 1.400 r.p.m.** Motor ExtraSilencio 799 €</p>	 <p>3TS995BP Blanco 1.400 r.p.m.** Motor ExtraSilencio 699 €</p>	 <p>3TS993BP Blanco 1.200 r.p.m.** Motor ExtraSilencio 659 €</p>	 <p>3TS384XT Acero antihuellas 1.400 r.p.m.** Motor ExtraSilencio 719 €</p>	 <p>3TS384BT Blanco 1.400 r.p.m.** Motor ExtraSilencio 639 €</p>
--	---	---	--	---

9 kg 8 kg

*Dentro del rango de A a G. Para más información, consultar las tablas de información técnica o en www.balay.es

Lavadora



3TS273BA
Blanco
1.200 r.p.m.**
· Motor ExtraSilencio
549 €

7 kg

*Dentro del rango de A a G. Para más información, consultar las tablas de información técnica o en www.balay.es

Precios de referencia.
**Valores de centrifugado redondeados.

Lavadoras y secadoras

Lavadoras-secadoras con Programa Plancha

 <p>3TW9105BD Blanco Clase D* para ciclo completo 1.400 r.p.m.** Motor ExtraSilencio 1.179 €</p>	 <p>3TW094B Blanco Clase E* para ciclo completo 1.400 r.p.m.** Motor ExtraSilencio 919 €</p>
---	---

AutoDosificación. 10,5/6 kg 9/5 kg

*Dentro del rango A+++ a D. Para más información, consultar las tablas de información técnica o en www.balay.es

Lavadoras integrables

 <p>3TI987B Blanco 1.400 r.p.m.** Sistema cardan Motor ExtraSilencio 989 €</p>	 <p>3TI983B Blanco 1.200 r.p.m.** Sistema cardan Motor ExtraSilencio 909 €</p>	 <p>3TI979B Blanco 1.200 r.p.m.** Sistema cardan Motor ExtraSilencio 849 €</p>
---	---	---

8 kg 7 kg

Lavadoras-secadoras integrables

 <p>3TW777B Blanco Clase E* para ciclo completo 1.400 r.p.m.** Sistema cardan 1.419 €</p>	 <p>3TW773B Blanco Clase E* para ciclo completo 1.200 r.p.m.** 1.185 €</p>
--	---

7/4 kg

*Dentro del rango A+++ a D. Para más información, consultar las tablas de información técnica o en www.balay.es

Secadoras con bomba de calor

 <p>3SB3091BR Blanco Condensador autolimpiante 1.099 €</p>	 <p>3SB090B Blanco Filtro de fácil limpieza 849 €</p>	 <p>3SB380B Blanco Filtro de fácil limpieza 939 €</p>	 <p>3SB581B Blanco Filtro de fácil limpieza 769 €</p>	 <p>3SB288BE Blanco Filtro de fácil limpieza 729 €</p>
---	--	--	--	---

9 kg 8 kg

Secadoras de condensación

 <p>3SC386B Blanco 599 €</p>	 <p>3SC378B Blanco 569 €</p>
---	---

8 kg 7 kg

***Dentro del rango A+++ a D. Para más información, consultar las tablas de información técnica o en www.balay.es

Precios de referencia.
**Valores de centrifugado redondeados.



Hornos

- [Serie Cristal. Función Freidora de aire](#)
- [Serie Cristal](#)
- [Serie Grafito. Función Freidora de aire](#)
- [Serie Grafito](#)
- [Serie Acero. Función Freidora de aire](#)
- [Serie Acero](#)
- [Modo Demo](#)

Compactos

- [Serie Cristal](#)
- [Serie Grafito. Función Freidora de aire](#)
- [Serie Acero. Función Freidora de aire](#)
- [Serie Acero](#)

Microondas

- [Microondas integrables](#)
- [Microondas libre instalación](#)
- [Modo Demo](#)

Nuevos hornos Balay: diseño y funcionalidad

NUEVO Balay renueva la gama de hornos, compactos y microondas, apostando por un cuidado diseño y la tecnología más avanzada. La nueva gama de hornos presenta una nueva estética, adaptada a las últimas tendencias de diseño, y que coordina perfectamente con el resto de los electrodomésticos de la cocina.

Está disponible en cristal blanco, en cristal negro, en acabado grafito o en acero. También, gracias a su interior, renovado por completo, ya no habrá excusas para no cocinar. Además, en la práctica totalidad de la nueva gama se alcanza el etiquetado A+* y el consumo es mínimo.

Una función para cada necesidad

Con un horno Balay se puede cocinar con una gran variedad de funciones que mejoran la experiencia de cocción: con la nueva función **Freidora de aire**, con las funciones de **aporte de Vapor**, con la función **Horno de leña** o siguiendo la receta de la manera más sencilla, gracias a la función **AutoChef**, con la que el horno cocina casi solo. Además, gracias a la más avanzada tecnología, se obtienen resultados profesionales.

Máxima comodidad

Sus nuevos **Raíles Flex**, 100 % extraíbles y fácilmente intercambiables en altura, que vienen incorporados en la mayoría de modelos de la Serie Cristal, aportan más comodidad y flexibilidad a la nueva gama.

Y la limpieza, como siempre, sencillísima gracias a la **autolimpieza pirolítica** y al **asistente de limpieza Aqualisis**. Además, ahora, los hornos pirolíticos cuentan con una **nueva puerta mucho más fácil de desmontar y limpiar**.

*Dentro del rango A+++ a D. Para más información, consultar las tablas de información técnica o en www.balay.es



“Con la nueva función **Freidora de aire**, Balay se suma a la tendencia actual de cocinar de una forma más saludable, sin necesidad de tener otro electrodoméstico más en la encimera.”

José Vicente
Fábrica de Balay
Zaragoza

Índice de gama



19



Un nuevo horno Balay para cada estilo de cocina

Serie Cristal

La Serie Cristal de Balay, disponible en hornos de 60 cm, hornos compactos, microondas, campanas y frigoríficos, es una apuesta por un diseño moderno que se puede adaptar a todo tipo de cocinas, ya que es limpio, bonito y minimalista. Los acabados en negro o blanco son opciones que combinan con una amplia gama de estilos: desde lo moderno y contemporáneo hasta lo tradicional y rústico.

Balay presenta un nuevo diseño de esta Serie, tanto en modelos de 60 cm como de 45 cm de alto. Cuentan con un tirador mucho más estilizado y elegante y nuevos controles táctiles que se integran a la perfección en la estética.

Además, Balay amplía la gama de Serie Cristal con modelos con electrónicas más sencillas, para que tener una cocina con un diseño espectacular sea más fácil que nunca.



Serie Grafito

Para aquellos que quieren un toque diferente y elegante, Balay amplía la Serie Grafito. Su acabado oscuro y mate le aporta sobriedad y modernidad, ideal para quienes buscan un diseño distintivo y vanguardista.

La nueva gama se renueva estéticamente e incluye microondas y compactos Serie Grafito para una perfecta coordinación de todos los electrodomésticos.



Serie Acero

El acero es un clásico de la cocina actual. Por eso, los hornos de la Serie Acero, coordinados con los microondas de la misma serie, son modernos, elegantes y muy fáciles de usar.

Con la nueva gama, Balay moderniza lo clásico: nuevos tiradores, nuevos mandos y electrónicas perfectamente integradas. Este diseño está presente también en la gama de hornos compactos.



Detalles que importan

Nuevos tiradores Balay

La elegancia del tirador en un horno es un aspecto fundamental cuando se diseña este electrodoméstico. En el caso de Balay, el tirador se ha convertido en la pieza clave de su diseño. En esta nueva gama se renueva, apostando por un diseño más minimalista sin renunciar a las claves de su éxito: materiales de alta calidad, un diseño ergonómico, cómodo de usar y que permite un agarre seguro. Además, cuenta con detalles de diseño: una fina línea cromada en el centro que otorga un plus de luminosidad al conjunto.



Serie Cristal blanco



Serie Cristal negro



Serie Grafito

Electrónica táctil

En la nueva gama de hornos, Balay apuesta por electrónicas integradas en el panel. Tanto el exclusivo Control Táctil deslizante como el Control Táctil están presentes en una amplia variedad de hornos.

Ambos se integran a la perfección en el panel del horno y, al no tener mandos ni teclas, su limpieza no puede ser más fácil y cómoda: basta con pasar un paño para tenerlo impecable. Y, por supuesto, han sido diseñados para facilitar al máximo su uso. Por ejemplo, tan solo hay que seleccionar el tipo de calentamiento deseado y el horno sugiere directamente la temperatura adecuada.



Control Táctil deslizante

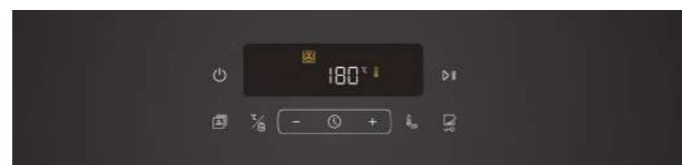

Control Táctil

Control Comfort

Y, para los que prefieren los clásicos mandos del horno, el Control Comfort de Balay está disponible con estética renovada.

Es realmente sencillo y cómodo: un mando para seleccionar los tipos de calentamiento, otro para elegir la temperatura, un display con control táctil en la parte central... ¡Y listo!



Control Comfort

Microondas Balay: el complemento perfecto

Y el complemento perfecto a los hornos Balay: amplia gama de microondas Serie Cristal, Serie Acero y, ahora también, en Serie Grafito. Balay ofrece una gama de microondas con diferentes diseños que combinan a la perfección con nuestra gama de hornos. Una completa gama en la que es fácil encontrar el modelo perfecto que se adapte a cualquier diseño y tamaño de cocina. ¡Así de fácil!

Esta gama cuenta con modelos de 25 litros, para una instalación en columna, y con modelos de 20 litros para instalaciones en columna o en mueble alto.

Instalación en columna o en mueble alto

Balay ofrece microondas de 20 litros de capacidad, con una profundidad menor, que pueden instalarse tanto en columna como en mueble alto. Existen modelos sin marco, que ofrecen una estética limpia, con diseño en cristal, en acero o en grafito. Y, también, modelos con marco en color blanco o en acero inoxidable para instalar en muebles de 60 o de 50 cm de ancho.



Instalación en columna

 En el caso de la instalación en columna, se puede optar por modelos de 20 litros. O También por modelos de mayor capacidad, ya que existen modelos de 25 litros, en Serie Cristal y en Serie Grafito. Su plato giratorio de gran diámetro, 31,5 cm, permite cocinar o calentar cualquier plato con comodidad. En Balay siempre existe la solución ideal.



Microondas de alto 45 cm

Disponibles en la Serie Cristal en color blanco o negro. Estos microondas de alto 45 cm no solo pueden calentar alimentos sino que gracias a su ventilador trasero permiten:

- Calentar y descongelar con la función Microondas.
- Disfrutar de la cocción de un horno.
- Combinar los modos de calentamiento tradicionales con las microondas, reduciendo el tiempo de cocción y consiguiendo resultados inmejorables.



Horno y freidora de aire: todo en uno



En Balay sabemos que las freidoras de aire se han convertido en una clara tendencia en los últimos años. Con ellas se consigue cocinar alimentos de una forma más saludable debido al menor consumo de aceite.

Por eso, la nueva gama de hornos Balay incluye, en todos los modelos con Control Deslizante y Control Táctil, la función Freidora de aire. A partir de ahora, ya no será necesario ocupar más espacio en la cocina. Con un horno Balay, que ofrece gran cantidad de modos de calentamiento y programas automáticos para cocinar de manera fácil y sencilla, también se puede disfrutar de las ventajas de este nuevo tipo de cocinado más saludable.

Calor uniforme y bandeja especial

Balay incluye una bandeja perforada en todos los hornos con la función Freidora de aire. Tan solo es necesario repartir los alimentos en la bandeja y pulverizar con un poco de aceite. En menos de 20 minutos y sin necesidad de precalentamiento ¡los resultados profesionales están garantizados!

El calor generado por el grill se reparte de manera uniforme en la cavidad y en el alimento. Y, gracias al potente ventilador y al diseño de la bandeja especial, se consigue la óptima circulación del aire alrededor de los alimentos. Los alimentos quedan crujientes sin recurrir al uso excesivo de aceites.

Gran capacidad

El tamaño de la bandeja especial es igual que la del resto de bandejas del horno. Con la función Freidora de aire se puede cocinar para toda la familia sin tener que estar cocinando en varias tandas los alimentos. ¡Fácil y rápido!

Fácil limpieza

La limpieza, por supuesto, es facilísima. Todos los modelos cuentan con el asistente de limpieza Aqualisis de Balay y, muchos de ellos, también disponen de Autolimpieza pirolítica. Además, la bandeja especial para la función Freidora de aire se puede meter en el lavavajillas.

Cocinar con vapor y sacar el máximo partido al horno

No hay que ser un chef de alta cocina para conseguir los mejores resultados. Cocinar con vapor permite rehidratar el alimento y conseguir platos jugosos por dentro y crujientes por fuera, con un sabor increíble y una textura perfecta.

Este tipo de cocinado es fácil de hacer y permite cocinar una amplia variedad de alimentos, desde verduras hasta carnes, pescados y arroz.

Función Vapor Plus



Los hornos Serie Cristal con función Vapor Plus aportan la cantidad de vapor necesaria en el momento preciso, gracias a su depósito de 220 ml ubicado al lado del control del horno.

Para cocinar con vapor hay que seleccionar el modo de calentamiento con Aire Profesional 3D con vapor Plus o utilizar las recetas exclusivas para vapor disponibles en los programas AutoChef:

- Elaboración de diferentes tipos de panes.
- Regenerar alimentos previamente cocinados, conservando su textura y sabor originales, sin resecarlos.
- Levantar masas.



Depósito de agua: facilidad de uso sin interrumpir la cocción

Para extraer el depósito, basta con presionarlo ligeramente.

Se puede rellenar directamente bajo el grifo. En caso de necesitar rellenarlo durante el proceso de cocción, se puede extraer fácilmente sin tener que abrir la puerta del horno, evitando la pérdida de calor y humedad ya generados en el interior del horno.

Además, gracias a su sistema de bomba dual, el horno utiliza únicamente la cantidad de agua necesaria para producir vapor; y recupera al final de la cocción el agua residual presente en los conductos internos, favoreciendo el buen mantenimiento del horno y permitiendo la máxima higiene.

Función Vapor



Estos hornos son ideales para aquellos que quieren iniciarse en la cocción con vapor de una forma sencilla, sin renunciar a los mejores resultados. Hay que llenar el recipiente que incorpora el horno con la cantidad adecuada de agua, entre 100 y 250 ml, y colocarlo en la parte inferior de la cavidad del horno.

Para cocinar con vapor hay que seleccionar el modo de calentamiento Aire Profesional 3D con vapor. El horno se ocupará por sí solo de conseguir resultados de cocción jugosos por dentro y crujientes por fuera. Más cómodo imposible.



Y mucho más con un horno Balay...

Gracias a muchos años de experiencia en el desarrollo de hornos, Balay ofrece una [amplia variedad de opciones para cocinar de la forma que se desee](#). Todas las funciones en un horno Balay han sido ampliamente testadas para garantizar que el sistema de distribución de calor en el alimento es el óptimo y los resultados son perfectos.



Aire caliente 3D Profesional

Una resistencia circular situada en la parte trasera calienta el aire, que entra en la cavidad con un flujo perfecto, gracias a un potente ventilador y a los orificios de salida de aire, cuyo diseño ha sido estudiado al detalle. Este sistema permite [cocinar hasta en 3 niveles](#) diferentes, sin que se mezclen los olores de los distintos alimentos y consiguiendo resultados de cocción uniformes.



Grill total

Para gratinar platos grandes o mayor cantidad de alimentos.



Grill pequeño

Para gratinar platos de menor tamaño, optimizando el consumo energético.



Solera

Calor desde la parte inferior del horno. Perfecto para cocciones al baño María.



Descongelar

Descongela homogéneamente en poco tiempo, sin que se cocinen partes del alimento. Indicado para piezas grandes o incluso para descongelar pan.



Mantener caliente

Conserva la temperatura de los alimentos cocinados hasta el momento de servirlos.



Precalentar vajilla

Con platos previamente calentados evitamos que los alimentos servidos se enfríen rápidamente.



Turbo grill

Ideal para carnes y pescados. El grill y la turbina se combinan aportando [calor superior potente y temperatura uniforme](#), de modo que no hace falta dar la vuelta al alimento durante la cocción.



Precalentamiento rápido

Permite [reducir el tiempo de precalentamiento hasta en un 50 %](#), llegando a alcanzar una temperatura de 175 °C en poco más de 4 minutos.

AutoChef: cuando el horno cocina casi solo

El programa AutoChef de Balay, incluido en gran parte de la gama, [soluciona muchas de las dudas que se plantean al cocinar con el horno](#): ¿cuál es el mejor modo de calentamiento? ¿Y la temperatura adecuada? ¿Cuánto tiempo? Con AutoChef simplemente hay que elegir qué alimento se quiere cocinar e introducir su peso.

Además, muchas de las recetas que incorporan los hornos Balay están [basadas en recetas tradicionales](#): paella, arroz negro, dorada a la sal, escalivada o empanada de atún, entre otras muchas.

Horno Balay con freidora de aire y Vapor Plus. ¡Todo lo que necesitas saber!

...con el mínimo consumo

¿Que un horno consume mucho? No es así con los hornos Balay. La nueva gama de hornos permite cocinar cada tipo de alimento obteniendo siempre [los mejores resultados](#) con el mínimo consumo.

Este es el consumo de los [nuevos hornos Balay A+¹](#) usando algunos de los programas AutoChef:

Alimento	Peso (g)	Consumo (kWh)	Coste (€) ²
Pizza grande	910	0,62	0,11
Berenjena gratinada	1.067	0,68	0,12
Tarta de queso	1.800	1,08	0,20
Pollo asado	1.000	1,35	0,25
Dorada a la sal	946	0,79	0,14
Empanada de atún	600	0,56	0,10
Hojaldre de lomo	1.500	0,89	0,16

Y, además, aún se puede optimizar más este consumo, usando el [nuevo Asistente de energía](#), donde se podrá elegir la franja horaria de menos coste, tanto con tarifa libre, como con tarifa eléctrica regulada. De una manera muy cómoda, se puede programar el funcionamiento del horno durante las franjas horarias más económicas, así como la limpieza pirolítica.

[¡No hay excusas para no cocinar con un horno Balay!](#) Todas las facilidades para cocinar de la manera que se desee y con un consumo mínimo!

1) Dentro del rango A+++ a D. Para más información, consultar las tablas de información técnica o en www.balay.es
 2) Suponiendo un coste de la energía de 0,1823 €/kWh (datos publicados por EUROSTAT 2023). Este coste variará en cada hogar dependiendo de la tarifa eléctrica contratada y el coste concreto de la hora en la que use el horno.

Comodidad Balay

Sistemas de apertura

Los sistemas de apertura de los hornos Balay ofrecen la máxima comodidad y seguridad en el acceso y en la manipulación de los alimentos.

Puerta extraíble

Sistema perfecto para instalaciones bajo encimera o semicolumnas que estén a un máximo de 70 cm del suelo.

La puerta del horno se desliza hacia el exterior sobre unas guías, evitando introducir las manos en el interior del horno.

Los soportes de las bandejas están integrados en la misma puerta y su sistema de anclaje garantiza la máxima seguridad para extraer las bandejas.

La limpieza también se simplifica: la puerta del horno se extrae fácilmente con un ligero movimiento hacia arriba.



Puerta abatible

Este sistema garantiza una extracción cómoda y segura de las bandejas, tanto en los hornos con guías extraíbles como en los modelos con gradas fijas.



Además, la Serie Cristal y la Serie Grafito ofrecen un sistema de apertura y cierre suave de la puerta que evita posibles golpes y asegura la máxima seguridad y comodidad, tanto al abrir las puertas, como al cerrarlas.

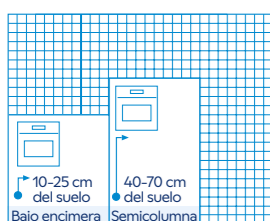

Instalación recomendada
Bajo encimera o en semicolumna entre 40 y 70 cm del suelo.
No es recomendable instalarlo a más de 70 cm del suelo.
Test de durabilidad: 15.000 ciclos de apertura y cierre.
Peso máximo: 20 kg.

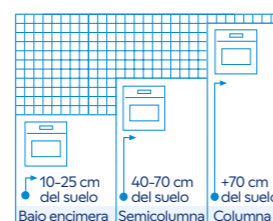

Instalación recomendada
Válido para cualquier tipo de cocina y altura.
Test de durabilidad: 15.000 ciclos de apertura y cierre.
Peso máximo: 15 kg.

Fácil extracción de bandeja



Raíles Flex 100% extraíbles e intercambiables
Balay incorpora, en la práctica totalidad de la Serie Cristal, unos Raíles Flex especiales que se pueden cambiar de nivel de altura de forma muy sencilla, adaptándose a las necesidades de cada usuario.

Además, no pueden ser más cómodos: se extraen al 100% permitiendo la perfecta visibilidad y la máxima seguridad para acceder al horno a la hora de manipular los alimentos. Y, si además de los que ya vienen incluidos en el horno, se quiere añadir raíles en más niveles, están disponibles como accesorio.

Un código QR en el manual guía en el montaje y desmontaje del raíl. ¡Mas fácil imposible!



Desmontaje



Montaje



Raíles telescópicos Comfort

Disponibles en gran parte de los hornos de la Serie Acero y la Serie Grafito, permiten una extracción de las bandejas, hasta aproximadamente un 70%. Disponen de un sistema de freno de máxima seguridad y pueden desmontarse fácilmente para su limpieza.

Bandejas Dúo

Permiten cocinar el doble... o la mitad

Balay ofrece como accesorio opcional unas exclusivas bandejas que tienen la misma anchura que las bandejas estándar, la mitad de profundidad y muchas, muchas ventajas:

- Permiten cocinar raciones más pequeñas o bien cocinar diferentes platos a la vez sin mezclar ingredientes.
- Gracias a su diseño compacto, los jugos de los alimentos se concentran todavía más.
- Por su tamaño, pueden guardarse en el frigorífico y limpiarse en el fregadero e incluso en el lavavajillas.



Home Connect: extra de comodidad en el uso



Home Connect

Se puede controlar el horno de forma remota con la App de Home Connect*, recibir avisos y notificaciones, modificar ajustes, descubrir más de 200 recetas que se pueden mandar directamente al horno o solicitar un diagnóstico remoto sin necesidad de que un técnico se desplace al domicilio. Y, aunque cocinar en el horno apenas consume energía, se puede ahorrar aún más gracias al nuevo Asistente de energía. También se puede elegir la franja horaria con más energía renovable, reduciendo la emisión de CO₂.

*Descubre estas y otras muchas funcionalidades a través de la App Home Connect en tu dispositivo móvil. Más información en página 5.

Sistemas de limpieza

¿Pirólisis o Aqualisis? Con los modelos pirolíticos de la gama de hornos Balay no hace falta elegir, ya que cuentan con ambos sistemas; así podemos seleccionar un tipo de limpieza u otro en función de la suciedad que haya.

▶ Pirólisis: un sistema de limpieza automático



Los hornos pirolíticos Balay se limpian solos.

La suciedad se produce porque los alimentos calientes se adhieren a la cavidad del horno.

La Pirólisis calienta el interior del horno hasta aproximadamente los 500 °C, de manera que esa

adherencia se rompe; los residuos orgánicos se desintegran y los inorgánicos se depositan en forma de ceniza en la base del horno. Lo único que queda por hacer es retirarlos fácilmente con un paño húmedo.

Con la limpieza pirolítica no solo se elimina la suciedad, sino también las bacterias y gérmenes que se hayan podido generar en el interior del horno.

El usuario puede elegir entre tres niveles de intensidad de Pirólisis: Modo Ahorro (75 minutos), Modo Estándar (90 minutos) o Modo Limpieza profunda (120 minutos).

Desde tan solo 0,60 €*, el horno queda perfectamente limpio de suciedad y libre de bacterias, totalmente higienizado.

Además, todos los hornos pirolíticos Balay incorporan el asistente de limpieza Aqualisis.

▶ Nueva puerta de fácil limpieza

Limpiar los restos de suciedad que hay entre los cristales de la puerta es ahora mucho más sencillo con los nuevos hornos pirolíticos de Balay. Basta con presionar y deslizar unas tapas protectoras para poder acceder a limpiar todos los cristales de la puerta sin necesidad de ninguna herramienta.

Y, para hacer todo más cómodo, Balay incorpora un código QR en la puerta del horno para acceder a un vídeo que explica todos los pasos a realizar.



Aqualisis: limpieza sencilla, económica y ecológica



La Aqualisis es el asistente de limpieza mediante agua de los hornos Balay, también disponible en hornos compactos de 45 cm de alto. Se trata de un sistema muy cómodo que, además de rápido, es ecológico: funciona con agua y consume muy poco. Así de fácil.

Simplemente hay que verter 400 ml de agua con un poco de jabón de lavavajillas en la base del horno y seleccionar la función Aqualisis, para que la suciedad se reblandezca.

Con esta función se produce vapor de agua en la cavidad, que ayuda a reblandecer la suciedad adherida en las paredes del horno.

Una vez que el horno termina, avisa emitiendo una señal acústica, pudiéndose retirar más fácilmente los restos de suciedad y agua.

Nuevo esmalte Titán para una fácil limpieza

Los hornos Balay también se renuevan por dentro. El nuevo esmalte en color oscuro le da un aspecto elegante y moderno al interior. Es más resistente a las manchas y a la decoloración causada por el uso y el paso del tiempo. Esto significa que el horno mantendrá su apariencia original durante más tiempo.

Y su acabado especial facilita la limpieza gracias a sus propiedades:

- **Baja adherencia de los alimentos:** gracias a su superficie lisa y a su composición con cristal extrafino.
- **Antibacterias:** minimiza el desarrollo de gérmenes dentro del horno o en las bandejas y recipientes que mantenemos en su interior.
- **Gran resistencia:** a posibles golpes, arañazos y altas temperaturas.



Máxima seguridad

Debido a las altas temperaturas que se alcanzan durante la Pirólisis, la seguridad se convierte en una prioridad. Por eso los hornos pirolíticos Balay cuentan con cierre electrónico automático, un sistema de aislamiento reforzado y un ventilador de velocidad variable que permite crear una corriente de aire para proteger los muebles colindantes.

Baja temperatura en puerta

Los hornos Balay cocinan sin pérdidas de calor interior y con bajas temperaturas en el exterior. Gracias al estudiado diseño de la puerta de los hornos se garantiza una baja temperatura en puerta, incluso en los hornos pirolíticos.

Puerta de cristal reforzado

El diseño en cristal de la puerta de los hornos pirolíticos Balay ofrece un ajuste perfecto y garantiza la máxima seguridad para realizar un proceso de cocción eficiente.

*Consumo en nivel 1. Suponiendo un coste de la energía de 0,1823 €/kWh (datos publicados por EUROSTAT 2023) y un consumo de energía en el proceso de Pirólisis a partir de 3,3 kWh. Este coste variará en cada hogar dependiendo de la tarifa eléctrica contratada y el coste concreto de la hora en la que se efectúe la Pirólisis.

Hornos Serie Cristal. Función Freidora de aire

Control Táctil. Vapor Plus.
Raíles Flex 100% extensibles



- Clase de eficiencia energética A+*.
- Función Freidora de aire.
- Vapor Plus: cocinado profesional con aporte de vapor (depósito de agua).
- Puerta abatible.
- Raíles Flex. 100% extensibles e intercambiables en altura.
- Gradas cromadas de fácil acceso para la bandeja y la parrilla.
- Sistema de apertura y cierre suave de la puerta.
- Control Táctil totalmente integrado en el cristal: fácil uso y fácil limpieza.
- Reloj electrónico con programación de inicio y paro de cocción.
- Precalentamiento rápido automático.
- Recomendación automática de temperatura para cada función.
- Función AutoChef con 15 recetas (5 recetas especiales de cocinado con vapor).
- Multifunción 8 funciones: Freidora de aire, Aire caliente 3D profesional con Vapor Plus, Aire caliente 3D Profesional, Aire caliente suave, Horno de leña, Hornear, Turbo grill, Grill total.
- Depósito de agua de 0,2 l, Programa automático de descalcificación.
- Baja temperatura en la puerta.
- Iluminación interior halógena.
- Accesorios incluidos: bandeja especial para la función Freidora de aire, parrilla, bandeja profunda.
- Ver accesorios opcionales.

Control Táctil deslizante.
Raíles Flex 100% extensibles



- Clase de eficiencia energética A+*.
- Control remoto vía App Home Connect.
- Opciones destacadas vía App Home Connect: Asistente de energía, Descarga de recetas adicionales, Diagnóstico remoto y Control por voz.
- Función Freidora de aire a través de Home Connect.
- Puerta abatible.
- Raíles Flex. 100% extensibles e intercambiables en altura.
- Gradas cromadas de fácil acceso para la bandeja y la parrilla.
- Sistema de apertura y cierre suave de la puerta.
- Autolimpieza pirolítica con tres niveles.
- Asistente de limpieza Aqualis.
- Esmalte antiadherente Titan de alta resistencia y fácil limpieza.
- Control Táctil deslizante totalmente integrado en el cristal: diseño profesional y fácil limpieza.
- Reloj electrónico con programación de inicio y paro de cocción.
- Precalentamiento rápido automático.
- Recomendación automática de temperatura para cada función.
- Función AutoChef con 40 recetas.
- Multifunción 12 funciones: Freidora de aire, Aire caliente 3D Profesional, Aire caliente suave, Horno de leña, Hornear, Doble calor inferior, Turbo grill, Grill total, Grill pequeño, Descongelar, Mantener caliente, Precalentar vajilla.
- Indicación de temperatura interior del horno en cada momento.
- Baja temperatura en puerta.
- Iluminación interior halógena.
- Accesorios incluidos: bandeja especial para la función Freidora de aire, parrilla, bandeja profunda.
- Ver accesorios opcionales.

Pirólisis



3HA5829B3 NUEVO
Cristal blanco
4242006315436
Precio de referencia: **1.155 €**

Tabla técnica



- Autolimpieza pirolítica con tres niveles.
- Asistente de limpieza Aqualis.
- Esmalte antiadherente Titan de alta resistencia y fácil limpieza.

Pirólisis



3HA5829N3 NUEVO
Cristal negro
4242006315443
Precio de referencia: **1.155 €**

Tabla técnica



- Autolimpieza pirolítica con tres niveles.
- Asistente de limpieza Aqualis.
- Esmalte antiadherente Titan de alta resistencia y fácil limpieza.

Aqualis



3HA5129B3 NUEVO
Cristal blanco
4242006315399
Precio de referencia: **989 €**

Tabla técnica



- Asistente de limpieza Aqualis.
- Esmalte antiadherente Titan de alta resistencia y fácil limpieza.

Aqualis



3HA5129N3 NUEVO
Cristal negro
4242006315405
Precio de referencia: **989 €**

Tabla técnica



- Asistente de limpieza Aqualis.
- Esmalte antiadherente Titan de alta resistencia y fácil limpieza.

Pirólisis



3HB5879B7 NUEVO
Cristal blanco
4242006315603
Precio de referencia: **799 €**

Tabla técnica

Pirólisis



3HB5879N7 NUEVO
Cristal negro
4242006315610
Precio de referencia: **799 €**

Tabla técnica

10 años
consumo de
electricidad gratis
70€**

Modelos promocionados:
3HA5829B3, 3HA5829N3,
3HA5129B3, 3HA5129N3,
3HB5879B7 y 3HB5879N7.

Modelos: 3HA5829B3, 3HA5829N3, 3HA5129B3 y 3HA5129N3

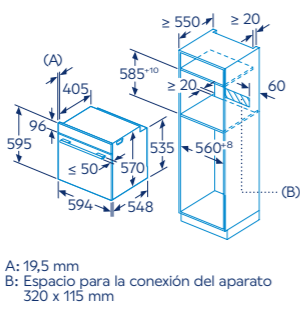
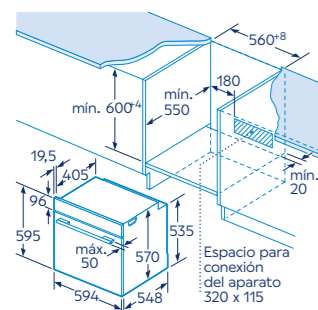

A: 19,5 mm
B: Espacio para la conexión del aparato
320 x 115 mm

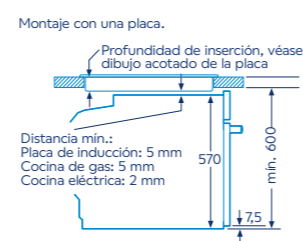
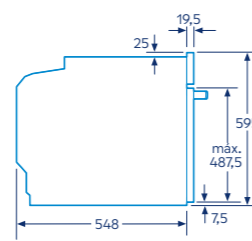

Medidas en mm

Modelos: 3HB5879B7 y 3HB5879N7

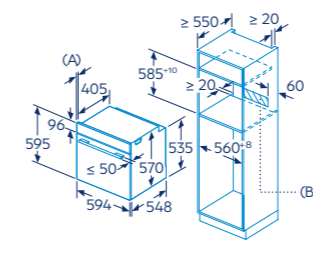
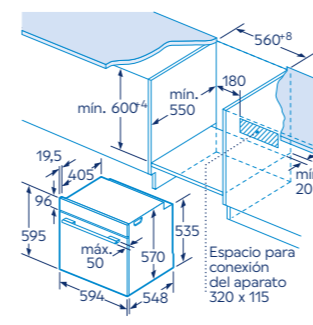

A: 19,5 mm
B: Espacio para la conexión del aparato
320 x 115 mm

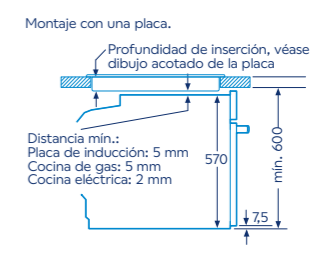
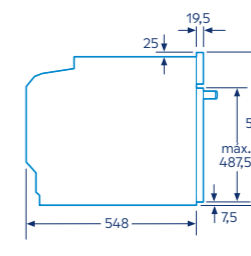

Medidas en mm

*Dentro del rango A+++ a D. Para más información, consultar las tablas de información técnica o en www.balay.es
**Consultar importe de devolución por modelo en bases legales o en www.balay.es/promociones

*Dentro del rango A+++ a D. Para más información, consultar las tablas de información técnica o en www.balay.es
**Consultar importe de devolución por modelo en bases legales o en www.balay.es/promociones

Hornos Serie Cristal

Control Comfort. Función Vapor Raíles Flex 100% extensibles



- Clase de eficiencia energética A+*.
- **Función Vapor:** cocinado con aporte de vapor (sin depósito de agua).
- Puerta abatible.
- **Raíles Flex. 100% extensibles e intercambiables en altura.**
- Gradas cromadas de fácil acceso para la bandeja y la parrilla.
- Sistema de apertura y cierre suave de la puerta.
- Autolimpieza pirolítica con tres niveles.
- Asistente de limpieza Aqualis.
- Esmalte antiadherente Titan de alta resistencia y fácil limpieza.
- Control Comfort de fácil uso. Mandos ocultables.
- Reloj electrónico con programación de inicio y paro de cocción.
- Pre calentamiento rápido.
- Recomendación automática de temperatura para cada función.
- **Función AutoChef con 10 recetas.**
- Multifunción 8 funciones: Aire caliente 3D Profesional con Vapor, Aire caliente 3D Profesional, Aire caliente suave, Horno de leña, Hornear, Solera, Turbo grill, Grill total.
- Baja temperatura en puerta.
- Iluminación interior halógena.
- Accesorios incluidos: bandeja profunda, parrilla y recipiente para cocinado a vapor.
- Ver accesorios opcionales.

Control Comfort. Raíles Flex 100% extensibles



- Clase de eficiencia energética A+*.
- Puerta abatible.
- **Raíles Flex. 100% extensibles e intercambiables en altura.**
- Gradas cromadas de fácil acceso para la bandeja y la parrilla.
- Sistema de apertura y cierre suave de la puerta.
- Asistente de limpieza Aqualis.
- Esmalte antiadherente Titan de alta resistencia y fácil limpieza.
- Control Comfort de fácil uso. Mandos ocultables.
- Reloj electrónico con programación de inicio y paro de cocción.
- Pre calentamiento rápido.
- **Función AutoChef con 10 recetas.**
- Multifunción 7 funciones: Aire caliente 3D Profesional, Aire caliente suave, Horno de leña, Hornear, Solera, Turbo grill, Grill total.
- Iluminación interior halógena.
- Accesorios incluidos: bandeja profunda, parrilla.
- Ver accesorios opcionales.

Pirólisis



3HA5749B3 NUEVO

Cristal blanco
4242006315412
Precio de referencia: **769 €**

tabla técnica

Pirólisis



3HA5749N3 NUEVO

Cristal negro
4242006315429
Precio de referencia: **769 €**

tabla técnica

Aqualis



3HB5159B3 NUEVO

Cristal blanco
4242006315580
Precio de referencia: **579 €**

tabla técnica

Aqualis



3HB5159N3 NUEVO

Cristal negro
4242006315597
Precio de referencia: **579 €**

tabla técnica

Modelos: 3HA5749B3 Y 3HA5749N3

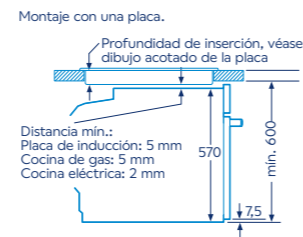
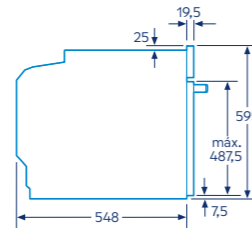
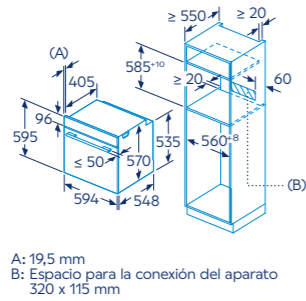
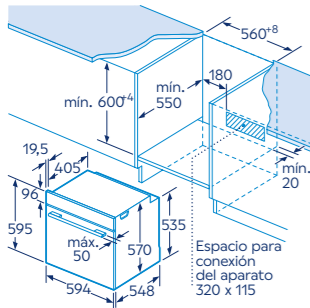

Medidas en mm

*Dentro del rango A+++ a D. Para más información, consultar las tablas de información técnica o en www.balay.es

Modelos: 3HB5159B3 y 3HB5159N3

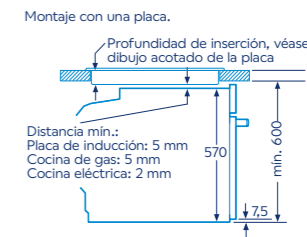
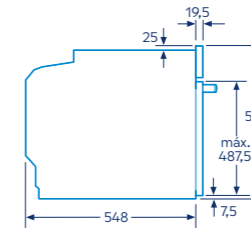
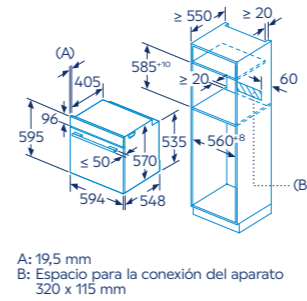
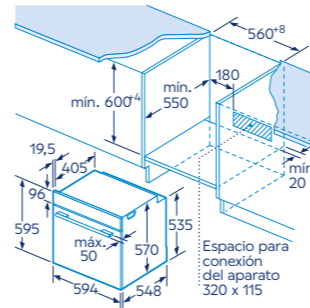

Medidas en mm

*Dentro del rango A+++ a D. Para más información, consultar las tablas de información técnica o en www.balay.es

Hornos Serie Cristal

Control Comfort



Energía **A+** Funciones **7** Aqualisis Precalent. rápido

- Clase de eficiencia energética A+*.
- Asistente de limpieza **Aqualisis**.
- Esmalte antiadherente Titan de alta resistencia y fácil limpieza.
- **Control Comfort** de fácil uso. Mandos ocultables.
- Reloj electrónico con programación de inicio y paro de cocción.
- Precalentamiento rápido.
- Multifunción 7 funciones: Aire caliente 3D Profesional, Aire caliente suave, Horno de leña, Hornear, Solera, Turbo grill, Grill total.
- Iluminación interior halógena.
- Accesorios incluidos: bandeja profunda, parrilla.
- Ver accesorios opcionales.

Control mecánico



Energía **A** Funciones **5** Precalent. rápido

- Clase de eficiencia energética A*.
- Puerta abatible.
- Gradas cromadas de fácil acceso para la bandeja y la parrilla.
- Esmalte antiadherente Titan de alta resistencia y fácil limpieza.
- Multifunción 5 funciones: Aire caliente 3D Profesional, Aire caliente suave, Hornear, Turbo grill, Grill total.
- Precalentamiento rápido.
- Iluminación interior halógena.
- Accesorios incluidos: bandeja profunda y parrilla.
- Ver accesorios opcionales.

Aqualisis



Aqualisis



Aqualisis



Aqualisis



3HB513CB3 **NUEVO**

Cristal blanco
4242006315566
Precio de referencia: **595 €**

3HB513CN3 **NUEVO**

Cristal negro
4242006315573
Precio de referencia: **595 €**

3HB5131B3 **NUEVO**

Cristal blanco
4242006315542
Precio de referencia: **469 €**

3HB5131N3 **NUEVO**

Cristal negro
4242006315559
Precio de referencia: **469 €**

3HB5000B3 **NUEVO**

Cristal blanco
4242006315528
Precio de referencia: **455 €**

3HB5000N3 **NUEVO**

Cristal negro
42426315535
Precio de referencia: **455 €**

Tabla técnica



- Puerta extraíble.

Tabla técnica



- Puerta extraíble.

Tabla técnica

- Puerta abatible.
- Raíles telescópicos Comfort en 1 altura.
- Gradas cromadas de fácil acceso para la bandeja y la parrilla.

Tabla técnica

- Puerta abatible.
- Raíles telescópicos Comfort en 1 altura.
- Gradas cromadas de fácil acceso para la bandeja y la parrilla.

Tabla técnica



- Puerta extraíble.

Tabla técnica



- Puerta extraíble.

Modelos: 3HB513CB3, 3HB513CN3, 3HB5131B3 y 3HB5131N3

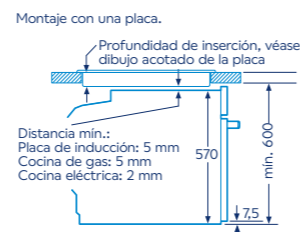
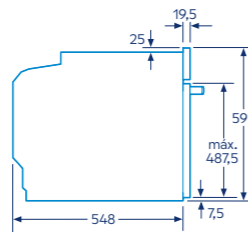
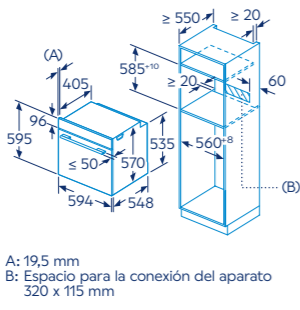
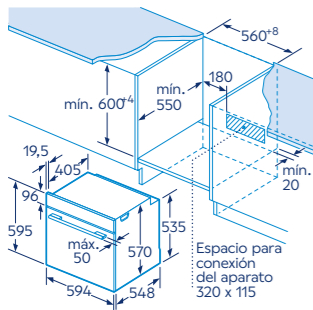

Medidas en mm

Modelos: 3HB5000B3 y 3HB5000N3

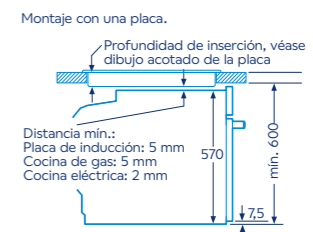
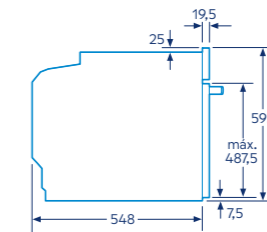
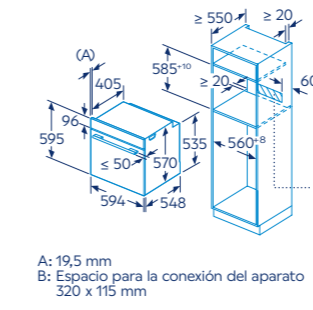
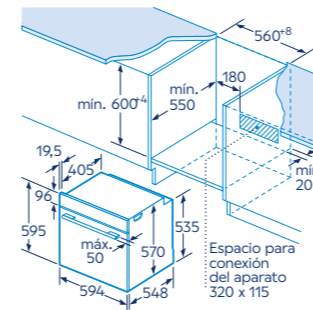

Medidas en mm

*Dentro del rango A+++ a D. Para más información, consultar las tablas de información técnica o en www.balay.es

*Dentro del rango A+++ a D. Para más información, consultar las tablas de información técnica o en www.balay.es



Hornos Serie Grafito. Función Freidora de aire

Control Táctil. Vapor Plus



- Clase de eficiencia energética A+*.
- Función Freidora de aire.
- Vapor Plus: cocinado profesional con aporte de vapor (depósito de agua).

- Puerta abatible.
- Raíles telescópicos Comfort en 1 altura.
- Gradas cromadas de fácil acceso para la bandeja y la parrilla.
- Sistema de apertura y cierre suave de la puerta.

- Control Táctil totalmente integrado en el cristal: fácil uso y fácil limpieza.
- Reloj electrónico con programación de inicio y paro de cocción.
- Precalentamiento rápido automático.
- Recomendación automática de temperatura para cada función.

- Función AutoChef con 15 recetas (5 recetas especiales de cocinado con vapor).
- Multifunción 8 funciones: Freidora de aire, Aire caliente 3D profesional con Vapor Plus, Aire caliente 3D Profesional, Aire caliente suave, Horno de leña, Hornear, Turbo grill, Grill total.
- Depósito de agua de 0,2 l, Programa automático de descalcificación.

- Baja temperatura en la puerta.
- Iluminación interior halógena.
- Accesorios incluidos: bandeja especial para la función Freidora de aire, parrilla, bandeja profunda.
- Ver accesorios opcionales.

Pirólisis



3HA4821G3 NUEVO

Grafito

4242006315382

Precio de referencia: **989 €**

Tabla técnica



- Autolimpieza pirólitica con tres niveles.
- Asistente de limpieza Aqualisis.
- Esmalte antiadherente Titan de alta resistencia y fácil limpieza.

Aqualisis



3HA4121G3 NUEVO

Grafito

4242006315368

Precio de referencia: **789 €**

Tabla técnica



- Asistente de limpieza Aqualisis.
- Esmalte antiadherente Titan de alta resistencia y fácil limpieza.

10 años
consumo de
electricidad gratis
70€**

Modelos promocionados:
3HA4821G3 y 3HA4121G3.

Modelos: 3HA4821G3 y 3HA4121G3

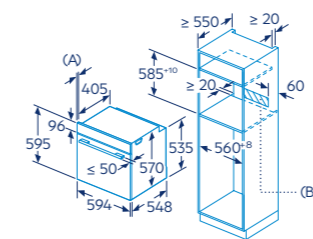
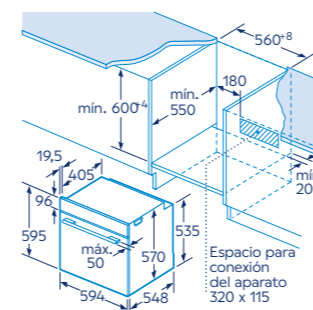

A: 19,5 mm
B: Espacio para la conexión del aparato
320 x 115 mm

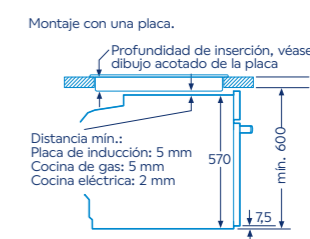
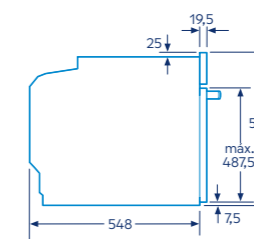

Medidas en mm

*Dentro del rango A+++ a D. Para más información, consultar las tablas de información técnica o en www.balay.es
**Consultar importe de devolución por modelo en bases legales o en www.balay.es/promociones

Hornos Serie Grafito. Función Freidora de aire

Control Táctil



- Clase de eficiencia energética A+*.
- Función Freidora de aire.
- Puerta abatible.
- Raíles telescópicos Comfort en 1 altura.
- Gradas cromadas de fácil acceso para la bandeja y la parrilla.
- Sistema de apertura y cierre suave de la puerta.
- Autolimpieza pirolítica con tres niveles.
- Asistente de limpieza Aqualisis.
- Esmalte antiadherente Titan de alta resistencia y fácil limpieza.
- Control Táctil totalmente integrado en el cristal: fácil uso y fácil limpieza.
- Reloj electrónico con programación de inicio y paro de cocción.
- Pre calentamiento rápido automático.
- Recomendación automática de temperatura para cada función.
- Función AutoChef con 10 recetas.
- Multifunción 7 funciones: Freidora de aire, Aire caliente 3D Profesional, Aire caliente suave, Horno de leña, Hornear, Turbo grill, Grill total.
- Baja temperatura en puerta.
- Iluminación interior halógena.
- Accesorios incluidos: bandeja especial para la función Freidora de aire, parrilla, bandeja profunda.
- Ver accesorios opcionales.

3HB4821G3

NUEVO

Grafito

4242006315498

Precio de referencia:

715 €

Tabla técnica

10 años
consumo de
electricidad gratis
70€**

Modelo promocionado:
3HB4821G3.

Modelo: 3HB4821G3

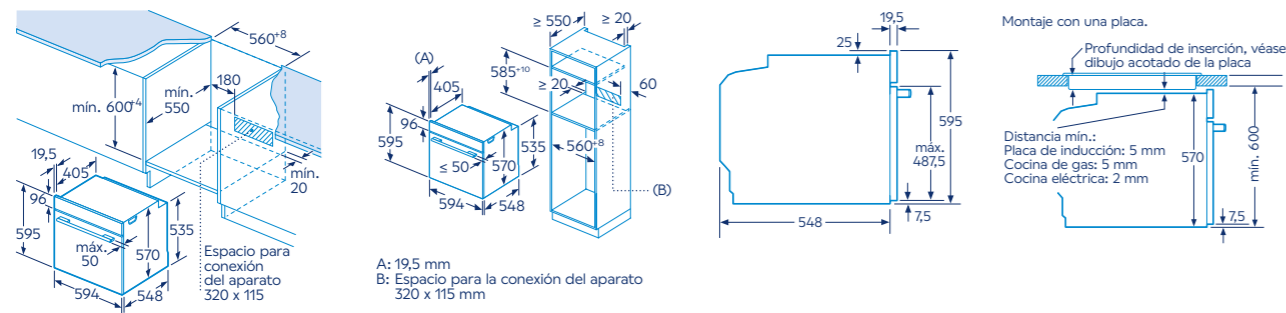

*Dentro del rango A+++ a D. Para más información, consultar las tablas de información técnica o en www.balay.es
**Consultar importe de devolución por modelo en bases legales o en www.balay.es/promociones

Hornos Serie Grafito

Control Comfort



- Clase de eficiencia energética A+*.
- Puerta abatible.
- Raíles telescópicos Comfort en 1 altura.
- Gradas cromadas de fácil acceso para la bandeja y la parrilla.
- Sistema de apertura y cierre suave de la puerta.
- Asistente de limpieza Aqualisis.
- Esmalte antiadherente Titan de alta resistencia y fácil limpieza.
- Control Comfort de fácil uso. Mandos ocultables.
- Reloj electrónico con programación de inicio y paro de cocción.
- Pre calentamiento rápido.
- Multifunción 7 funciones: Aire caliente 3D Profesional, Aire caliente suave, Horno de leña, Hornear, Solera, Turbo grill, Grill total.
- Iluminación interior halógena.
- Accesorios: parrilla, bandeja profunda.
- Ver accesorios opcionales.

3HB4131G3

NUEVO

Grafito

4242006315467

Precio de referencia:

499 €

Tabla técnica

Modelo: 3HB4131G3

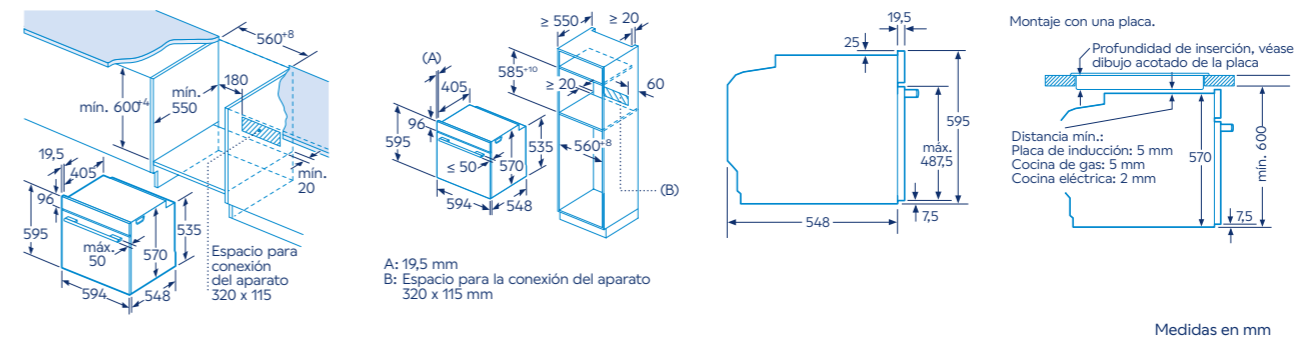

*Dentro del rango A+++ a D. Para más información, consultar las tablas de información técnica o en www.balay.es

Hornos Serie Acero. Función Freidora de aire

Control Táctil



- Clase de eficiencia energética A+*.
- Función Freidora de aire.
- Puerta abatible.
- Raíles telescópicos Comfort en 1 altura.
- Gradas cromadas de fácil acceso para la bandeja y la parrilla.
- Autolimpieza pirolítica con tres niveles.
- Asistente de limpieza Aqualis.
- Esmalte antiadherente Titan de alta resistencia y fácil limpieza.
- Control Táctil totalmente integrado en el cristal: fácil uso y fácil limpieza.
- Reloj electrónico con programación de inicio y paro de cocción.
- Pre calentamiento rápido automático.
- Recomendación automática de temperatura para cada función.
- Función AutoChef con 10 recetas.
- Multifunción 7 funciones: Freidora de aire, Aire caliente 3D Profesional, Aire caliente suave, Horno de leña, Hornear, Turbo grill, Grill total.
- Baja temperatura en puerta.
- Iluminación interior halógena.
- Accesorios incluidos: bandeja especial para la función Freidora de aire, parrilla, bandeja profunda.
- Ver accesorios opcionales.

3HB4821X3

NUEVO

Acero inoxidable
4242006315504

Precio de referencia:

679 €

Tabla técnica

10 años
consumo de
electricidad gratis
70€**

Modelo promocionado:
3HB4821X3.

Modelo: 3HB4821X3

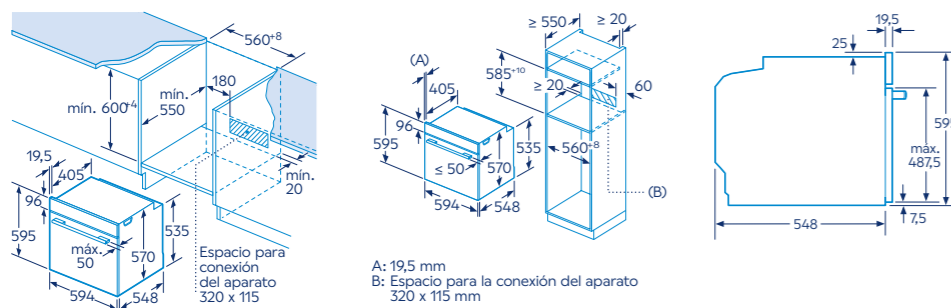

Medidas en mm

Hornos Serie Acero

Control Comfort. Función Vapor



- Clase de eficiencia energética A+*.
- Función Vapor: cocinado con aporte de vapor (sin deposito de agua).
- Puerta abatible.
- Raíles telescópicos Comfort en 1 altura.
- Gradas cromadas de fácil acceso para la bandeja y la parrilla.
- Control Comfort de fácil uso. Mandos ocultables.
- Reloj electrónico con programación de inicio y paro de cocción.
- Pre calentamiento rápido.
- Multifunción 8 funciones: Aire caliente 3D Profesional con Vapor, Aire caliente 3D Profesional, Aire caliente suave, Horno de leña, Hornear, Solera, Turbo grill, Grill total.
- Iluminación interior halógena.
- Accesorios incluidos: bandeja profunda, parrilla y recipiente para cocinado a vapor.
- Ver accesorios opcionales.

Pirólisis



3HA4741X3

NUEVO

Acero inoxidable
4242006315375

Precio de referencia:

699 €

Tabla técnica



- Autolimpieza pirolítica con tres niveles.
- Asistente de limpieza Aqualis.
- Esmalte antiadherente Titan de alta resistencia y fácil limpieza.
- Función AutoChef con 10 recetas.
- Recomendación automática de temperatura para cada función.
- Baja temperatura en puerta.

Aqualis



3HA4031X3

NUEVO

Acero inoxidable
4242006315351

Precio de referencia:

515 €

Tabla técnica



- Asistente de limpieza Aqualis.
- Esmalte antiadherente Titan de alta resistencia y fácil limpieza.

Modelos: 3HA4741X3 y 3HA4031X3

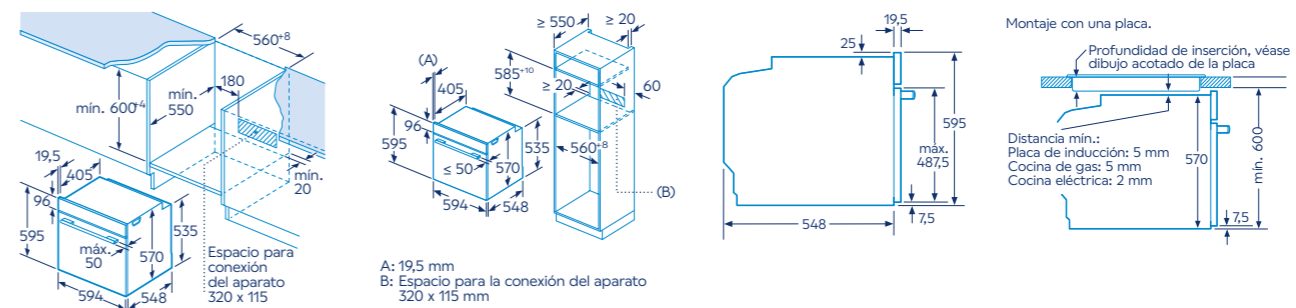

Medidas en mm

*Dentro del rango A+++ a D. Para más información, consultar las tablas de información técnica o en www.balay.es

*Dentro del rango A+++ a D. Para más información, consultar las tablas de información técnica o en www.balay.es
**Consultar importe de devolución por modelo en bases legales o en www.balay.es/promociones

Hornos Serie Acero

Control Comfort



Energía **A+** Funciones **7** Precalent. rápido

- Clase de eficiencia energética A+*.
- Control Comfort de fácil uso. Mandos ocultables.
- Reloj electrónico con programación de inicio y paro de cocción.
- Precalentamiento rápido.
- Multifunción 7 funciones: Aire caliente 3D Profesional, Aire caliente suave, Horno de leña, Hornear, Solera, Turbo grill, Grill total.
- Baja temperatura en puerta.
- Iluminación interior halógena.
- Accesorios incluidos: bandeja profunda y parrilla.
- Ver accesorios opcionales.

Multifunción



Energía **A** Funciones **5** Precalent. rápido

- Clase de eficiencia energética A*.
- Puerta abatible.
- Precalentamiento rápido.
- Iluminación interior halógena.
- Accesorios: bandeja profunda y parrilla.
- Ver accesorios opcionales.

Pirólisis



Aqualisis



Aqualisis



3HB4841X3

NUEVO

Acero inoxidable
4242006315511
Precio de referencia: **645 €**

3HB4131X3

NUEVO

Acero inoxidable
4242006315474
Precio de referencia: **459 €**

3HB413CX3

NUEVO

Acero inoxidable
4242006315481
Precio de referencia: **569 €**

Tabla técnica

Pirólisis Aqualisis

- Puerta abatible.
- Raíles telescópicos Comfort en 1 altura.
- Gradas cromadas de fácil acceso para la bandeja y la parrilla.
- Función Auto**Chef** con 10 recetas.
- Autolimpieza pirolítica con tres niveles.
- Asistente de limpieza Aqualisis.
- Esmalte antiadherente Titan de alta resistencia y fácil limpieza.
- Recomendación automática de temperatura para cada función.

Tabla técnica

Aqualisis

- Puerta abatible.
- Raíles telescópicos Comfort en 1 altura.
- Gradas cromadas de fácil acceso para la bandeja y la parrilla.
- Asistente de limpieza Aqualisis.
- Esmalte antiadherente Titan de alta resistencia y fácil limpieza.

Tabla técnica

Carro extraíble Aqualisis

- Puerta extraíble.
- Asistente de limpieza Aqualisis.
- Esmalte antiadherente Titan de alta resistencia y fácil limpieza.

3HB4000X3

NUEVO

Acero inoxidable
4242006315450
Precio de referencia: **399 €**

3HB2010X0

Acero inoxidable
4242006274870
Precio de referencia: **369 €**

3HB2010B0

Blanco
4242006274856
Precio de referencia: **369 €**

Tabla técnica

- Gradas cromadas de fácil acceso para la bandeja y la parrilla.
- Esmalte antiadherente Titan de alta resistencia y fácil limpieza.
- Multifunción 5 funciones: Aire caliente 3D Profesional, Aire caliente suave, Hornear, Turbo grill, Grill total.

Tabla técnica

- Avisador de paro de cocción.
- Gradas cromadas para la bandeja y la parrilla.
- Multifunción 5 funciones: Aire caliente, Aire caliente suave, Hornear, Turbo grill, Grill total.

Tabla técnica

- Avisador de paro de cocción.
- Gradas cromadas para la bandeja y la parrilla.
- Multifunción 5 funciones: Aire caliente, Aire caliente suave, Hornear, Turbo grill, Grill total.

Modelos: 3HB4841X3, 3HB4131X3, 3HB413CX3 y 3HB4000X3

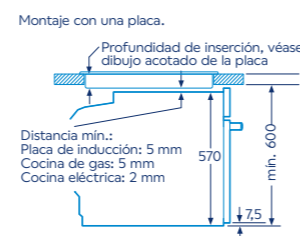
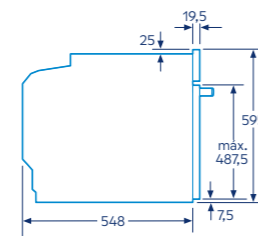
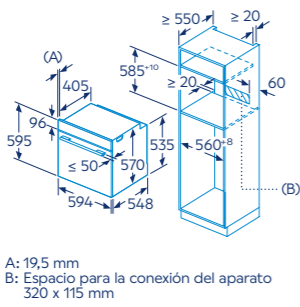
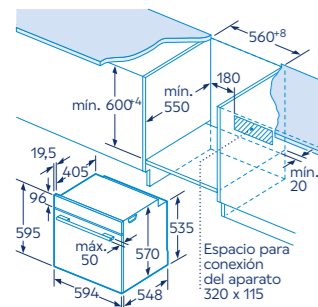

Medidas en mm

*Dentro del rango A+++ a D. Para más información, consultar las tablas de información técnica o en www.balay.es

Modelos: 3HB2010X0 y 3HB2010B0 (modelo 3HB4000X3 en página anterior)

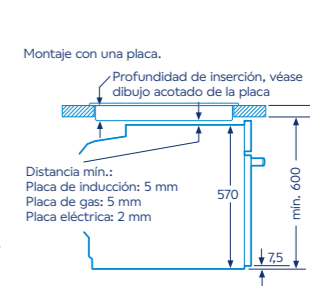
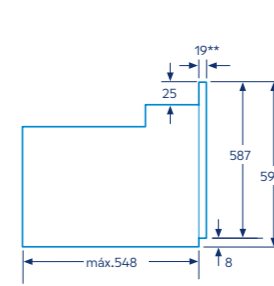
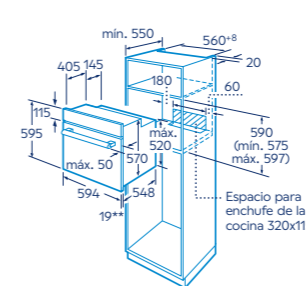
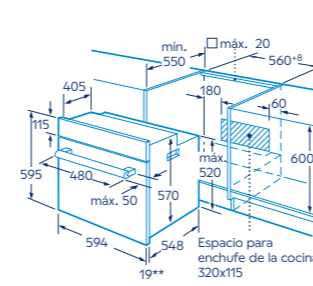

Medidas en mm

*Dentro del rango A+++ a D. Para más información, consultar las tablas de información técnica o en www.balay.es

Hornos compactos. Serie Cristal

Control Comfort.
Raíles Flex 100% extensibles



- Clase de eficiencia energética A*.
- Raíles Flex. 100% extensibles.
- Gradas cromadas de fácil acceso para la bandeja y la parrilla.
- Sistema de apertura y cierre suave de la puerta.
- Asistente de limpieza Aqualisis.
- Esmalte antiadherente Titan de alta resistencia y fácil limpieza.
- Control Comfort de fácil uso. Mandos ocultables.
- Reloj electrónico con programación de inicio y paro de cocción.
- Precalentamiento rápido.
- Multifunción 7 funciones: Aire caliente 3D Profesional, Aire caliente suave, Horno de leña, Hornear, Solera, Turbo grill, Grill total.
- Iluminación interior halógena.
- Accesorios incluidos: bandeja profunda y parrilla.
- [Ver accesorios opcionales.](#)

Aqualisis



3CB5159B3 **NUEVO**

Cristal blanco
4242006315337
Precio de referencia: **729 €**

Tabla técnica

Aqualisis



3CB5159N3 **NUEVO**

Cristal negro
4242006315344
Precio de referencia: **729 €**

Tabla técnica

Modelos: 3CB5159B3 y 3CB5159N3

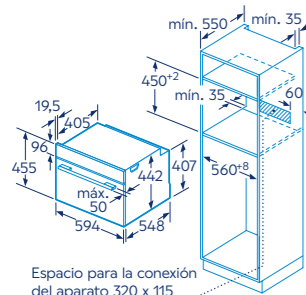

Si se instala el aparato compacto debajo de una placa, se debe respetar el siguiente grosor de encimera (incl., dado el caso, la estructura de soporte).

Tipo de placa	Mín. grosor de la encimera	
	saliente	a nivel
Placa de inducción	42 mm	43 mm
Placa de inducción de superficie completa	52 mm	53 mm
Cocina de gas	32 mm	43 mm
Cocina eléctrica	32 mm	35 mm

Montaje con una placa.

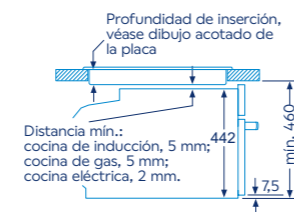

Medidas en mm

*Dentro del rango A+++ a D. Para más información, consultar las tablas de información técnica o en www.balay.es

Hornos compactos. Serie Grafito. Función Freidora de aire

Control Táctil



- Clase de eficiencia energética A*.
- Función Freidora de aire.
- Raíles telescópicos Comfort en 1 altura.
- Gradas cromadas de fácil acceso para la bandeja y la parrilla.
- Autolimpieza pirolítica con tres niveles.
- Asistente de limpieza Aqualisis.
- Esmalte antiadherente Titan de alta resistencia y fácil limpieza.
- Control Táctil totalmente integrado en el cristal: fácil uso y fácil limpieza.
- Reloj electrónico con programación de inicio y paro de cocción.
- Precalentamiento rápido automático.
- Recomendación automática de temperatura para cada función.
- Función AutoChef con 10 recetas.
- Multifunción 7 funciones: Freidora de aire, Aire caliente 3D Profesional, Aire caliente suave, Horno de leña, Hornear, Turbo grill, Grill total.
- Baja temperatura en puerta.
- Iluminación interior halógena.
- Accesorios incluidos: bandeja especial para la función Freidora de aire, parrilla, bandeja profunda.
- [Ver accesorios opcionales.](#)

3CB4821G3

NUEVO

Grafito
4242006315313
Precio de referencia: **825 €**

Tabla técnica

Modelo: 3CB4821G3

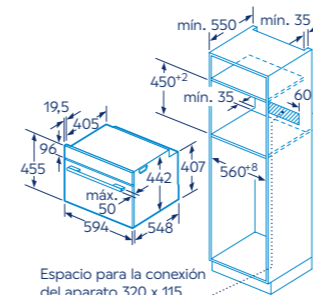

Si se instala el aparato compacto debajo de una placa, se debe respetar el siguiente grosor de encimera (incl., dado el caso, la estructura de soporte).

Tipo de placa	Mín. grosor de la encimera	
	saliente	a nivel
Placa de inducción	42 mm	43 mm
Placa de inducción de superficie completa	52 mm	53 mm
Cocina de gas	32 mm	43 mm
Cocina eléctrica	32 mm	35 mm

Montaje con una placa.

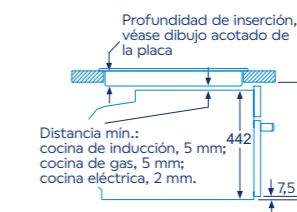

Medidas en mm

*Dentro del rango A+++ a D. Para más información, consultar las tablas de información técnica o en www.balay.es

Hornos compactos. Serie Acero. Función Freidora de aire

Control Táctil



3CB4821X3

NUEVO

Acero inoxidable

4242006315320

Precio de referencia:

799 €

Tabla técnica



- Clase de eficiencia energética A*.
- Función Freidora de aire.
- Raíles telescópicos Comfort en 1 altura.
- Gradas cromadas de fácil acceso para la bandeja y la parrilla.
- Autolimpieza pirolítica con tres niveles.
- Asistente de limpieza Aqualis.
- Esmalte antiadherente Titan de alta resistencia y fácil limpieza.
- Control Táctil totalmente integrado en el cristal: fácil uso y fácil limpieza.
- Reloj electrónico con programación de inicio y paro de cocción.
- Pre calentamiento rápido automático.
- Recomendación automática de temperatura para cada función.
- Función AutoChef con 10 recetas.
- Multifunción 7 funciones: Freidora de aire, Aire caliente 3D Profesional, Aire caliente suave, Horno de leña, Hornear, Turbo grill, Grill total.
- Baja temperatura en puerta.
- Iluminación interior halógena.
- Accesorios incluidos: bandeja especial para la función Freidora de aire, parrilla, bandeja profunda.
- Ver accesorios opcionales.

Hornos compactos. Serie Acero.

Multifunción. Control Comfort



3CB4130X3

NUEVO

Acero inoxidable

4242006315306

Precio de referencia:

649 €

Tabla técnica



- Clase de eficiencia energética A*.
- Gradas cromadas de fácil acceso para la bandeja y la parrilla.
- Asistente de limpieza Aqualis.
- Esmalte antiadherente Titan de alta resistencia y fácil limpieza.
- Control Comfort de fácil uso. Mandos ocultables.
- Reloj electrónico con programación de inicio y paro de cocción.
- Pre calentamiento rápido.
- Multifunción 7 funciones: Aire caliente 3D Profesional, Aire caliente suave, Horno de leña, Hornear, Solera, Turbo grill, Grill total.
- Iluminación interior halógena.
- Accesorios incluidos: bandeja profunda y parrilla.
- Ver accesorios opcionales.

Modelo: 3CB4821X3

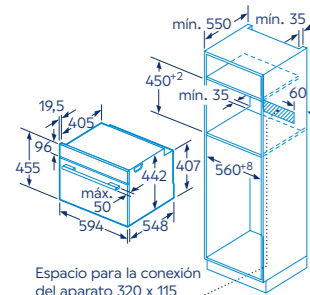

Si se instala el aparato compacto debajo de una placa, se debe respetar el siguiente grosor de encimera (incl., dado el caso, la estructura de soporte).

Tipo de placa	Mín. grosor de la encimera	
	saliente	a nivel
Placa de inducción	42 mm	43 mm
Placa de inducción de superficie completa	52 mm	53 mm
Cocina de gas	32 mm	43 mm
Cocina eléctrica	32 mm	35 mm

Montaje con una placa.

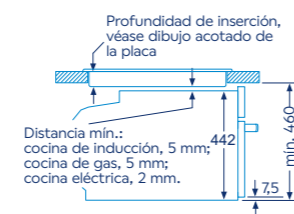

Profundidad de inserción, véase dibujo acotado de la placa

Distancia mín.:
cocina de inducción, 5 mm;
cocina de gas, 5 mm;
cocina eléctrica, 2 mm.

Medidas en mm

*Dentro del rango A+++ a D. Para más información, consultar las tablas de información técnica o en www.balay.es

Modelo: 3CB4130X3

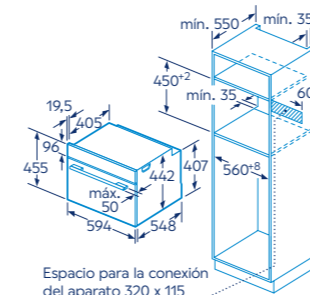

Si se instala el aparato compacto debajo de una placa, se debe respetar el siguiente grosor de encimera (incl., dado el caso, la estructura de soporte).

Tipo de placa	Mín. grosor de la encimera	
	saliente	a nivel
Placa de inducción	42 mm	43 mm
Placa de inducción de superficie completa	52 mm	53 mm
Cocina de gas	32 mm	43 mm
Cocina eléctrica	32 mm	35 mm

Montaje con una placa.

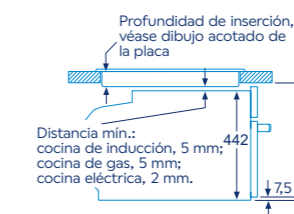

Profundidad de inserción, véase dibujo acotado de la placa

Distancia mín.:
cocina de inducción, 5 mm;
cocina de gas, 5 mm;
cocina eléctrica, 2 mm.

Medidas en mm

*Dentro del rango A+++ a D. Para más información, consultar las tablas de información técnica o en www.balay.es

Microondas integrables. Alto 45 cm

Multifunción con Microondas. Aqualis



Funciones **5** Microondas Mantener caliente Aqualis Precalent. rápido

- Horno multifunción con Microondas.
- Funcionamiento combinado Microondas + Aire caliente.
- Tecnología con base cerámica lisa sin plato giratorio.
- Asistente de limpieza Aqualis.
- Control Deslizante totalmente integrado en el cristal: diseño profesional y fácil limpieza.
- Programación electrónica de paro de cocción.
- Precalentamiento rápido.
- Función AutoChef con 15 recetas.
- Multifunción 5 funciones: Microondas, Aire caliente, Turbo grill, Grill total, Mantener caliente.
- 5 niveles de potencia de microondas.
- Potencia máxima de microondas: 900 W.
- Potencia del grill: 1.750 W.
- Interior de acero inoxidable.
- Iluminación interior LED.
- Accesorio incluido: parrilla.

Accesorio opcional

- 17000903: fuente de asados con tapa de cristal (disponible a través del Servicio al Cliente Balay).

Aqualis



3CW5179B3 NUEVO

Cristal blanco
4242006316389
Precio de referencia: **899 €**

Tabla técnica

Aqualis



3CW5179N3 NUEVO

Cristal negro
4242006316396
Precio de referencia: **899 €**

Tabla técnica



Modelos: 3CW5179B3 y 3CW5179N3

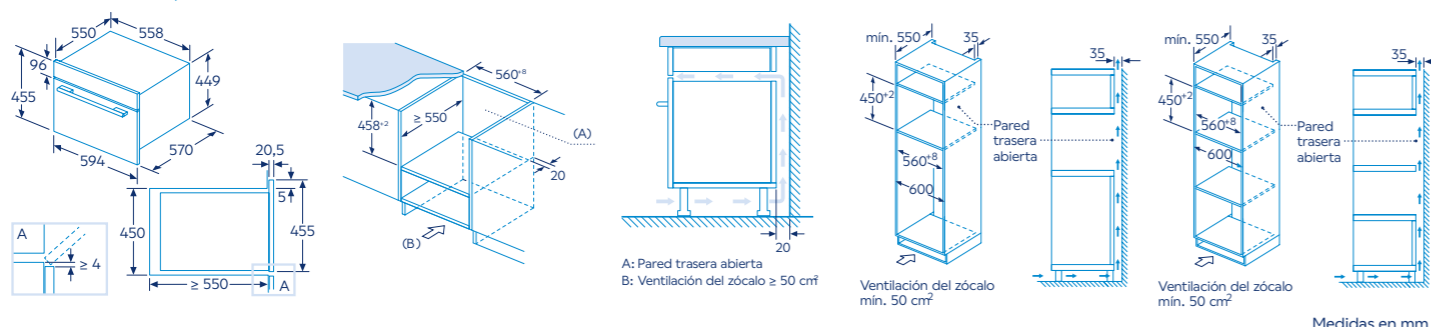

*No se recomienda la instalación en horizontal de estos modelos junto a otros hornos compactos de Balay.

Para más información, consultar las tablas de información técnica o en www.balay.es

Microondas integrables sin marco. Alto 38 cm. Instalación columna

Control táctil deslizante



Capacidad **25L** Grill Aqualis

- Microondas sin marco.
- Funcionamiento combinado Microondas + Grill.
- Instalación en columna de 60 cm de ancho.
- Apertura lateral izquierda.
- Capacidad: 25 litros.
- Plato giratorio de 31,5 cm de diámetro.
- Asistente de limpieza Aqualis.
- Electrónico.
- Control deslizante totalmente integrado en el cristal: diseño profesional y fácil limpieza.
- Reloj electrónico con programación de paro de cocción.
- 5 niveles de potencia de microondas (máx. 900 W).
- Potencia del grill: 1.200 W.
- 8 programas automáticos de cocción y descongelación por peso.
- 1 programa favorito para memorizar los ajustes de tiempo y potencias preferidos.
- Interior de acero inoxidable.
- Iluminación interior LED.
- Accesorio incluido: parrilla alta para grill.

Serie Cristal



3CG5175B2

Cristal blanco
4242006298111
Precio de referencia: **415 €**

Tabla técnica

Serie Cristal



3CG5175N2

Cristal negro
4242006298128
Precio de referencia: **415 €**

Tabla técnica

Serie Grafito



3CG4175G3 NUEVO

Grafito
4242006317508
Precio de referencia: **429 €**

Tabla técnica

Modelos: 3CG5175B2, 3CG5175N2 y 3CG4175G3

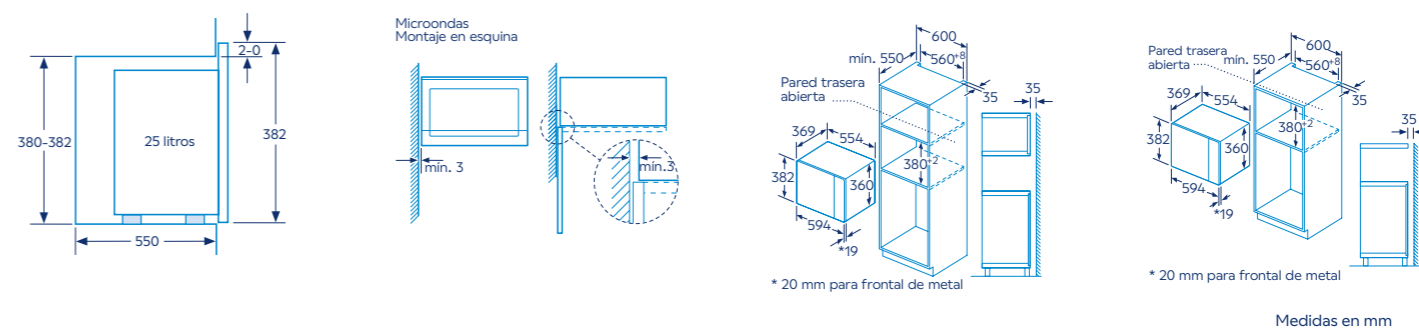

Para más información, consultar las tablas de información técnica o en www.balay.es

Microondas integrables sin marco. Alto 38 cm. Instalación columna y mueble alto

Control táctil deslizante



Capacidad 20L Grill Aqualisis

- Microondas sin marco.
- Funcionamiento combinado Microondas + Grill.
- Instalación en mueble alto/columna de 60 cm de ancho.
- Apertura lateral izquierda.
- Capacidad: 20 litros.
- Plato giratorio de 25,5 cm de diámetro.
- Asistente de limpieza Aqualisis.
- Electrónico.
- Control deslizante totalmente integrado en el cristal: diseño profesional y fácil limpieza.
- Reloj electrónico con programación de paro de cocción.
- 5 niveles de potencia de microondas (máx. 800 W).
- Potencia del grill: 1.000 W.
- 8 programas automáticos de cocción y descongelación por peso.
- 1 programa favorito para memorizar los ajustes de tiempo y potencias preferidos.
- Interior de acero inoxidable.
- Iluminación interior LED.
- Accesorio incluido: parrilla alta para grill.

Control mecánico



Capacidad 20L Aqualisis

- Microondas sin marco.
- Instalación en mueble alto/columna de 60 cm de ancho.
- Apertura lateral izquierda.
- Capacidad: 20 litros.
- Plato giratorio de 25,5 cm de diámetro.
- Asistente de limpieza Aqualisis.
- Programación mecánica de paro de cocción de 60 minutos.
- Potencia máxima: 800 W.
- 5 niveles de potencia de microondas.
- Interior de acero inoxidable.
- Iluminación interior LED.

Serie Cristal



Serie Cristal



Serie Acero



3CG5172B2

Cristal blanco
4242006297978
Precio de referencia: **329 €**

Tabla técnica

3CG5172N2

Cristal negro
4242006297985
Precio de referencia: **329 €**

Tabla técnica

3CG4172X2

Cristal negro/Acero inox.
4242006297954
Precio de referencia: **349 €**

Tabla técnica



3CP5002B3

Cristal blanco
4242006316976
Precio de referencia: **295 €**

Tabla técnica



3CP5002N3

Cristal negro
4242006316969
Precio de referencia: **295 €**

Tabla técnica

Modelos: 3CG5172B2, 3CG5172N2 y 3CG4172X2

Montaje de un microondas de 20 l en una columna

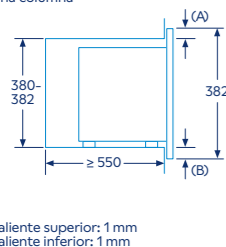

A: Saliente superior: 1 mm
B: Saliente inferior: 1 mm

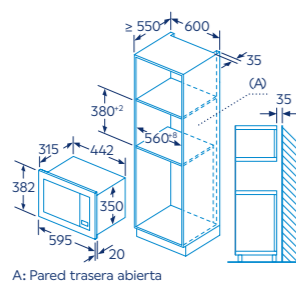

A: Pared trasera abierta

Montaje de un microondas de 20 l en un mueble alto

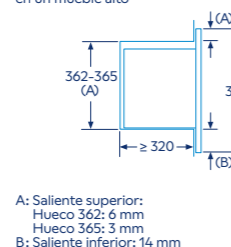

A: Saliente superior:
Hueco 362: 6 mm
Hueco 365: 3 mm
B: Saliente inferior: 14 mm

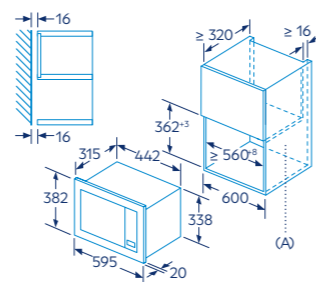

A: Pared trasera abierta

Medidas en mm

Modelos: 3CP5002B3 y 3CP5002N3

Montaje de un microondas de 20 l en una columna

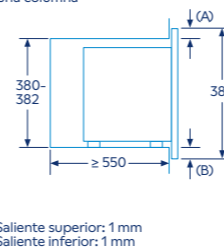

A: Saliente superior: 1 mm
B: Saliente inferior: 1 mm

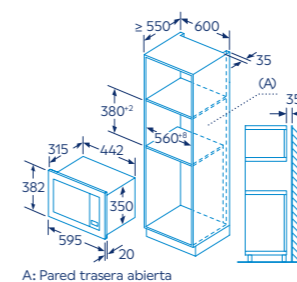

A: Pared trasera abierta

Montaje de un microondas de 20 l en un mueble alto

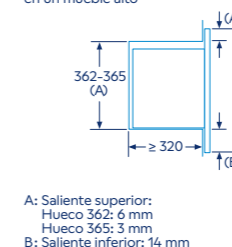

A: Saliente superior:
Hueco 362: 6 mm
Hueco 365: 3 mm
B: Saliente inferior: 14 mm

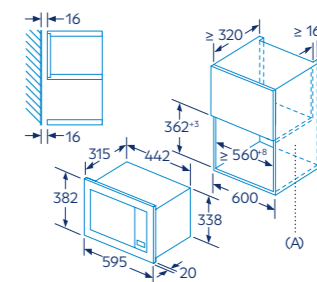

A: Pared trasera abierta

Medidas en mm

Para más información, consultar las tablas de información técnica o en www.balay.es

Para más información, consultar las tablas de información técnica o en www.balay.es

Microondas integrables con marco. Alto 38 cm. Instalación columna y mueble alto. Ancho 60 cm



Capacidad 20L Grill Aqualisis

- Microondas con marco.
- Funcionamiento combinado Microondas + Grill.
- Instalación en mueble alto/columna de 60 cm de ancho.
- Marco de integración incluido para mueble de 60 cm de ancho.
- Apertura lateral izquierda.
- Capacidad: 20 litros.
- Plato giratorio de 27 cm de diámetro.
- Asistente de limpieza Aqualisis.
- 5 niveles de potencia de microondas.
- Potencia máxima: 800 W.
- Potencia del grill: 1.000 W.
- Iluminación interior LED.
- Accesorio incluido: parrilla alta para grill.



3CG6142X3

Negro/Acero inox.

4242006299439

Precio de referencia: **279 €**

Tabla técnica

- Electrónico.
- Reloj electrónico con programación de paro de cocción.
- 8 programas automáticos de cocción y descongelación por peso.
- 1 programa favorito para memorizar los ajustes de tiempo y potencias preferidos.

3CG6142B4

NUEVO

Blanco

4242006316839

Precio de referencia: **249 €**

Tabla técnica

- Electrónico.
- Reloj electrónico con programación de paro de cocción.
- 8 programas automáticos de cocción y descongelación por peso.
- 1 programa favorito para memorizar los ajustes de tiempo y potencias preferidos.

3CG6112X3

Negro/Acero inox.

4242006299446

Precio de referencia: **229 €**

Tabla técnica

- Programación mecánica de paro de cocción de 60 minutos.

Modelos: 3CG6142X3, 3CG6142B4 y 3CG6112X3

Montaje de un microondas de 20 l en una columna

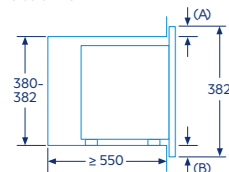

A: Saliente superior: 1 mm
B: Saliente inferior: 1 mm

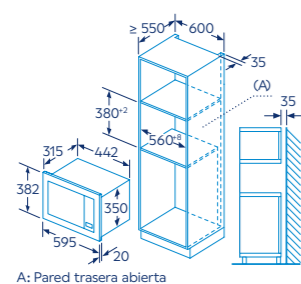

A: Pared trasera abierta

Montaje de un microondas de 20 l en un mueble alto

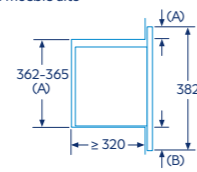

A: Saliente superior: Hueco 362: 6 mm
Hueco 365: 3 mm
B: Saliente inferior: 14 mm

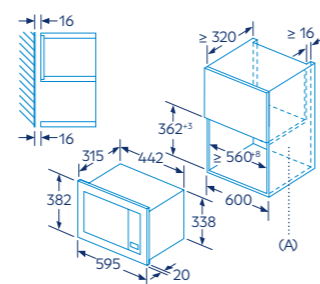

A: Pared trasera abierta

Medidas en mm

Para más información, consultar las tablas de información técnica o en www.balay.es

Microondas integrables con marco. Alto 38 cm. Instalación columna y mueble alto. Ancho 50 cm



Capacidad 20L Grill Aqualisis

- Microondas con marco.
- Funcionamiento combinado Microondas + Grill.
- Instalación en mueble alto/columna de 50 cm de ancho.
- Marco de integración incluido para mueble de 50 cm de ancho.
- Apertura lateral izquierda.
- Electrónico.
- Capacidad: 20 litros.
- Plato giratorio de 27 cm de diámetro.
- Asistente de limpieza Aqualisis.
- 5 niveles de potencia de microondas.
- Potencia máxima: 800 W.
- Potencia del grill: 1.000 W.
- 8 programas automáticos de cocción y descongelación por peso.
- 1 programa favorito para memorizar los ajustes de tiempo y potencias preferidos.
- Reloj electrónico con programación de paro de cocción.
- Iluminación interior LED.
- Accesorio incluido: parrilla alta para grill.

3CG5142X3

Negro/Acero inox.

4242006299422

Precio de referencia: **295 €**

Tabla técnica

Modelo: 3CG5142X3

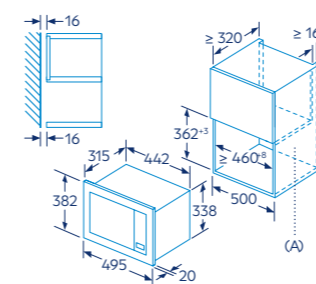

A: Pared trasera abierta

Para más información, consultar las tablas de información técnica o en www.balay.es

Montaje de un microondas de 20 l en un armario de pared

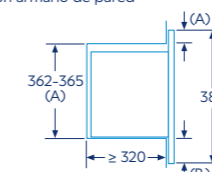

A: Saliente superior: Hueco 362: 6 mm
Hueco 365: 3 mm
B: Saliente inferior: 14 mm

Medidas en mm

Microondas libre instalación. 20 litros

Capacidad 20L Grill Aqualisis



- Microondas libre instalación.
- Funcionamiento combinado Microondas + Grill.
- Apertura lateral izquierda.
- Capacidad: 20 litros.
- Plato giratorio de 27 cm de diámetro.
- Asistente de limpieza Aqualisis.
- Programación mecánica de paro de cocción de 60 minutos.
- 5 niveles de potencia de microondas.
- Potencia máxima: 800 W.
- Potencia del grill: 1.000 W.
- Iluminación interior LED.
- Accesorio incluido: parrilla alta para grill.



3WG3112X2

Negro
4242006299897
Precio de referencia: 139 €

Tabla técnica

3WG3112B0

Blanco
4242006299880
Precio de referencia: 139 €

Tabla técnica

Para más información, consultar las tablas de información técnica o en www.balay.es

Accesorios hornos y compactos

Raíles Flex intercambiables en altura

	3HZ638000 4242006318390 Precio de referencia: 59 €	NUEVO	Raíles Flex 100% extensibles.	Válido para los hornos y compactos Balay, salvo 3HB2010X0, 3HB2010B0, 3CW5179B2 y 3CW5179N2.
	3HZ538000 4242006276287 Precio de referencia: 49 €		Raíles Flex.	Válido para los hornos y compactos Balay, salvo 3HB2010X0, 3HB2010B0, 3CW5179B2 y 3CW5179N2.

Bandejas

	3HZ629070 4242006318604 Precio de referencia: 25 €	NUEVO	Bandeja multiperforada para la función Freidora de aire. Medidas (ancho x alto x fondo): 455 x 375 x 34 mm.	Válido para los hornos y compactos Balay con función Freidora de aire: 3HA5829B3, 3HA5829N3, 3HA5129B3, 3HA5129N3, 3HB5879B7, 3HB5879N7, 3HB4821G3, 3HA4821G3, 3HA4121G3, 3HB4821X3, 3CB4821G3 y 3CB4821X3.
	3HZ530000 4242006276263 Precio de referencia: 49 €		Bandejas Dúo. Medidas de cada una de las bandejas (ancho x alto x fondo): 455 x 39 x 188 mm.	Válido para los hornos y compactos Balay, salvo 3HB2010X0, 3HB2010B0, 3CW5179B2 y 3CW5179N2. No compatibles con los raíles Flex.
	3HZ532010 4242006276270 Precio de referencia: 45 €		Bandeja profunda con recubrimiento antiadherente. Medidas (ancho x alto x fondo): 455 x 38 x 400 mm.	Válido para los hornos y compactos Balay, salvo 3HB2010X0, 3HB2010B0, 3CW5179B2 y 3CW5179N2.

Para más información, consultar las tablas de información técnica o en www.balay.es

Tipo de aparato	Microondas alto 45 cm	Microondas sin marco. Alto 38 cm. Instalación columna	Microondas sin marco. Alto 38 cm. Instalación columna/mueble alto	
Modelo/color	Cristal blanco 3CW5179B3 Cristal negro 3CW5179N3 Grafito/negro Acero inoxidable/negro Negro Blanco	3CG5175B2 3CG5175N2 3CG4175G3	3CG5172B2 3CG5172N2	3CP5002B3 3CP5002N3
Apertura	Abatible	Lateral izquierda	Lateral izquierda	Lateral izquierda
Instalación en columna / mueble alto	•/-	•/-	•/•	•/•
Dimensiones				
Ancho	mm	594	594	594
Alto	mm	454	382	382
Fondo	mm	570	388	317
Anchura de la cavidad	mm	420	328	308
Altura de la cavidad	mm	250	208	201
Profundidad de la cavidad	mm	420	369	282
Volumen de la cavidad	litros	44	25	20
Electrónica				
Tipo de control	Control Deslizante	Control Deslizante	Control Deslizante	Prog. Mecánica
Mandos ocultables	-	-	-	-
Nº programas automáticos	15	8	8	-
Programas de descongelación por peso	•	•	•	-
Memoria para almacenar recetas	-	•	•	-
Sistema de control	Electrónico	Electrónico	Electrónico	Mecánico
Modo de calentamiento horno multifunción	•	-	-	-
Número de potencias de microondas	5	5	5	5
Programación electrónica con inicio/paro de cocción	-/•	-/•	-/•	-
Programación mecánica de paro de cocción	-	-	-	•
Tiempo máximo programable	90	99	99	60
Funcionamiento simultáneo microondas + grill	•	•	•	-
Equipamiento interior				
Sistema de distribución de ondas sin plato giratorio	•	-	-	-
Plato giratorio de cristal	-	•	•	•
Diámetro del plato giratorio	cm	31,5	25,5	25,5
Grill	•	•	•	-
Acabado interior	Acero inoxidable	Acero inoxidable	Acero inoxidable	Acero inoxidable
Tipo de iluminación	LED	LED	LED	LED
Potencia de iluminación	W	1	3	3
Limpieza				
Asistente de limpieza Aqualis	•	•	•	•
Seguridad				
Bloqueo de seguridad niños	•	-	-	-
Potencias				
Máxima potencia de microondas	W	900	900	800
Potencia del grill	W	1.750	1.200	1.000
Conexión eléctrica				
Longitud del cable de conexión	cm	180	130	130
Tipo de enchufe	Schuko	Schuko	Schuko	Schuko
Fusible mínimo para la conexión	A	16	10	10
Potencia total instalada	W	3.350	1.450	1.270
Frecuencia de la red	Hz	50	50	50
Tensión nominal	V	220-230	220-230	220-230
Certificaciones				
Certificaciones	CE-VDE	CE	CE	CE
Accesorios incluidos de serie				
Parrilla alta para grill	-	•	•	-
Parrilla cromada	•	-	-	-
Instalación				
Integrable	•	•	•	•
Libre instalación	-	-	-	-
Altura	mm	450	380	380
Anchura	mm	600	600	600
Marco para integración	No necesita	No necesita	No necesita	No necesita
Instalación en columna 60 cm/mueble alto	•/-	•/-	•/•	•/•

• Si tiene/- No tiene

Tipo de aparato	Microondas con marco. Alto 38 cm. Instalación columna/mueble alto	Microondas con marco. Alto 38 cm. Ancho 50 cm. Instalación columna/mueble alto	Microondas libre instalación
Modelo/color	Cristal blanco Cristal negro Grafito/negro Acero inoxidable/negro Negro Blanco	3CG6142X3 3CG6112X3	3CG5142X3 3WG3112X2 3WG3112B0
Apertura	Lateral izquierda	Lateral izquierda	Lateral izquierda
Instalación en columna / mueble alto	•/•	•/•	•/•
Dimensiones			
Ancho	mm	595	595
Alto	mm	382	382
Fondo	mm	335	335
Anchura de la cavidad	mm	280	280
Altura de la cavidad	mm	180	180
Profundidad de la cavidad	mm	300	300
Volumen de la cavidad	litros	20	20
Electrónica			
Tipo de control	Electrónico	Prog. Mecánica	Electrónico
Mandos ocultables	-	-	-
Nº programas automáticos	8	-	8
Programas de descongelación por peso	•	-	•
Memoria para almacenar recetas	-	-	•
Sistema de control	Electrónico	Mecánico	Electrónico
Modo de calentamiento horno multifunción	-	-	-
Número de potencias de microondas	5	5	5
Programación electrónica con inicio/paro de cocción	-/•	-	-/•
Programación mecánica de paro de cocción	-	•	-
Tiempo máximo programable	99	60	99
Funcionamiento simultáneo microondas + grill	•	•	•
Equipamiento interior			
Sistema de distribución de ondas sin plato giratorio	-	-	-
Plato giratorio de cristal	•	•	•
Diámetro del plato giratorio	cm	27,0	27,0
Grill	•	•	•
Acabado interior	Lacado	Lacado	Lacado
Tipo de iluminación	LED	LED	LED
Potencia de iluminación	W	1	1
Limpieza			
Asistente de limpieza Aqualis	•	•	•
Seguridad			
Bloqueo de seguridad niños	•	-	•
Potencias			
Máxima potencia de microondas	W	800	800
Potencia del grill	W	1.000	1.000
Conexión eléctrica			
Longitud del cable de conexión	cm	130	130
Tipo de enchufe	Schuko	Schuko	Schuko
Fusible mínimo para la conexión	A	10	10
Potencia total instalada	W	1.270	1.270
Frecuencia de la red	Hz	50	50
Tensión nominal	V	220-230	220-230
Certificaciones			
Certificaciones	CE	CE	CE
Accesorios incluidos de serie			
Parrilla alta para grill	•	•	•
Parrilla cromada	-	-	-
Instalación			
Integrable	•	•	•
Libre instalación	-	-	-
Altura	mm	380	380
Anchura	mm	600	500
Marco para integración	Incluido	Incluido	Incluido
Instalación en columna 60 cm/mueble alto	•/•	•/•	-/•

• Si tiene/- No tiene



Placas

- [Inducción con extractor integrado](#)
- [Inducción Control**Total**](#)
- [Inducción](#)
- [Vitrocerámicas](#)
- [Gas](#)
- [Modulares](#)
- [Menaje](#)
- [Modo Demo](#)

Nuevas placas de inducción

Balay ControlTotal ▶

Han pasado ya 35 años desde que un grupo de ingenieros de Balay, en colaboración con la Universidad de Zaragoza, lanzó la primera encimera de inducción desarrollada íntegramente en España. Desde entonces, Balay ha desarrollado exclusivas prestaciones, adaptándose a las necesidades del usuario español, como por ejemplo, zonas grandes y flexibles para cocinar, como la **zona gigante de 32 cm**, las **placas FlexInducción** o **FlexInducción Total**. O conseguir frituras al punto perfecto evitando que el aceite se queme con el **Control de temperatura del aceite**.

En los últimos años, Balay ha presentado la **placa con extractor integrado**. Con ella se adapta también a la clara tendencia de cocinas abiertas al salón, que transforma la manera en la que se diseña y utiliza el espacio en los hogares. Y, por supuesto, sin olvidar otros factores, como la comodidad en el uso con controles sencillos, donde se puede **programar el tiempo de cocinado**, y teniendo siempre presente la **seguridad** y la **fácil instalación**.

Placas ControlTotal: adiós al humo en la cocina

NUEVO Balay presenta una **nueva gama de placas de inducción ControlTotal** que mejora significativamente la experiencia culinaria. Ofrece una combinación de comodidad, eficiencia, seguridad y estética, que hace que la cocina sea un lugar más funcional y un espacio para disfrutar.

▶ **Nuevo Control de temperatura del aceite**
Las nuevas placas de inducción Balay ControlTotal controlan que los alimentos se cocinen siempre a la temperatura adecuada.



Todos los modelos incorporan un **nuevo Control de temperatura del aceite**, con visualización de la temperatura en el display y con opciones de cocinado de más alimentos.

▶ **Nuevo Control placa-campana**
Y con esta nueva gama ControlTotal ya no habrá que preocuparse de que el ambiente en la cocina esté siempre limpio.

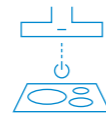

Gracias al exclusivo **Control placa-campana**, las nuevas placas se pueden conectar con la campana para que esta se encienda y se regule automáticamente cuando se empiece a cocinar.

Nueva estética
También la estética se renueva, apostando por una **serigrafía moderna y elegante**. Y todos los modelos ofrecen el **Control Deslizante Balay**, que permite regular la potencia y el tiempo de cocción deslizando cómodamente el dedo.

Nuevas funciones
Además, nuevas funciones, como la **función Pausa**, facilitan e incorporan seguridad en la tarea del cocinado. Con ella se puede pausar la cocción cuando hay alguna interferencia sin que por ello se alteren los ajustes. O el **botón Favoritos**, que permite que la placa memorice los ajustes más usados.



Nuevo Control de temperatura del aceite

Platos sabrosos y en su punto de la manera más sencilla



El **Control de temperatura del aceite** es la opción perfecta para cocinar siempre con la temperatura adecuada. La placa avisa cuando el recipiente ha alcanzado la temperatura indicada y mantiene la temperatura constante a partir de ese momento. De esta manera se consigue:

- **Cocinar de manera saludable:** sin que se sobrecaliente el aceite o la grasa y se generen sustancias peligrosas para la salud y sabores desagradables.
- **Proteger el menaje:** evitando su deterioro.
- **Minimizar el consumo de la placa:** utilizando solo la potencia necesaria.
- **Garantizar la seguridad en la cocina:** ya que se evita que los alimentos se quemen.
- **Que cocinar sea muy sencillo:** basta con seleccionar la temperatura adecuada y, a partir de ahí, la placa hará el resto.



Y, ahora, visualiza la temperatura en el display

NUEVO El nuevo **Control de temperatura del aceite** permite visualizar la temperatura en el display consiguiendo un uso más intuitivo. El display alterna la visualización de los grados seleccionados y los reales de la sartén, hasta alcanzar la temperatura solicitada. Además, se amplía el rango de temperaturas. De esta manera, no solo se puede controlar la fritura, sino también la temperatura para poder hacer otras recetas. Por ejemplo, derretir chocolate, preparar salsas o incluso hacer una fondue, ya que **el rango empieza en 70 °C**.

El nuevo Control de temperatura ofrece hasta **11 niveles de temperatura**. Y, gracias a una **extensa guía** incluida en todas las placas, será muy sencillo saber qué temperatura es la adecuada para cada alimento.

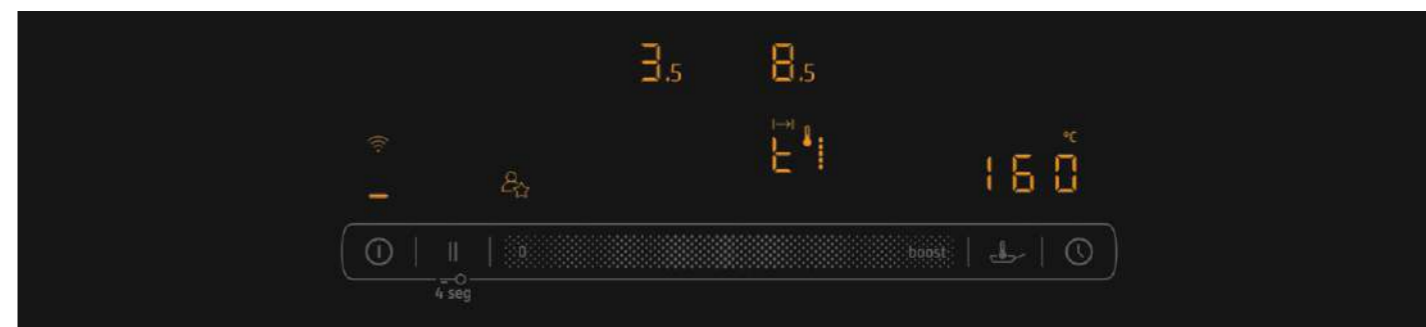

70-80 °C	90-100 °C	110-120 °C	140 °C	160-180 °C	180-200 °C	220 °C
Derretir chocolate, mantequilla o queso: por ejemplo, fondue.	Recalentar platos.	Preparar salsas (de tomate, de nata, bechamel) o guisos de verduras.	Tortilla, huevos revueltos, huevos plancha.	Freír pescado, albóndigas, salchichas, pechuga, bacon, brocheta, pisto.	Freír filetes (punto medio o bien hechos), cachopo, sanjacobo, estofado o verduras.	Freír filetes (poco hechos), patatas fritas congeladas o palomitas.

Disponible en una amplia variedad de placas

Ahora el Control de temperatura del aceite está disponible en toda la nueva gama **ControlTotal**, en diferentes zonas, en función del modelo, incluso en zona de 32 cm, zona Flex y FlexInducción Total. Y también en las placas de inducción con extractor integrado.

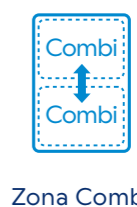

Cocinar sin humos

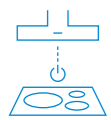

Nuevo Control Placa-campana

Balay incorpora el Control placa-campana en la nueva gama de [placas de inducción ControlTotal](#). Esta innovación aporta comodidad a la hora de cocinar y una mejor eficiencia en la eliminación de humos y olores. Este control permite:

Control de la campana desde la placa

Desde la electrónica de la placa se pueden modificar las principales funciones de la campana. Esto es mucho más cómodo y además se mantiene la superficie de la campana* mucho más limpia.

AutoFuncionamiento

NUEVO Cuando se selecciona esta opción desde la placa, ¡la campana hace todo el trabajo! Encendiéndose y adaptando su nivel de extracción automáticamente según el uso de la placa. No será necesario preocuparse de cambiar de potencia y se evitará olvidar el encendido o apagado de la campana después de cocinar, ya que la campana siempre se apagará unos minutos después.

Control de la placa a través del móvil

El control remoto de la placa a través de la App Home Connect** permite seleccionar las distintas potencias para cada zona de cocción o el Control de temperatura del aceite, entre otras muchas funciones, directamente a través de la App Home Connect.

También es posible [controlar funcionalidades de la campana](#), como definir si la iluminación debe encenderse/apagarse de forma automática con la placa, si debe comenzar a funcionar al empezar a cocinar, o seguir funcionando durante un tiempo después de apagar la placa, etc.

Y, por si esto fuera poco, en la App se pueden seguir [indicaciones para preparar recetas](#). Solo es necesario seleccionar el plato que se desea cocinar y se enviarán los ajustes necesarios directamente a la placa.



Descubre estas y otras muchas funcionalidades a través de la App Home Connect en tu dispositivo móvil. [Más información en página 5.](#)

Home Connect

*Compatible solo con campanas que también dispongan de esta funcionalidad. Hay que establecer la conexión a través de la App vía wifi.

**Por seguridad, los ajustes enviados desde la App Home Connect deben ser confirmados en el propio aparato.



"Con el nuevo Control placa-campana ya no es necesario ajustar la potencia de la campana manualmente, porque siempre funciona al nivel adecuado."

M^a Eugenia
Fábrica de Balay
Zaragoza



Placas de inducción con extractor integrado

Tras muchos años desarrollando la mejor tecnología de inducción y de campanas extractoras, Balay ahora une lo mejor de cada una de ellas en un mismo espacio. **Dos electrodomésticos en uno, sin renunciar a la máxima comodidad y a un diseño espectacular.** El extractor ocupa tan poco que apenas se ve y la instalación es tan rápida como versátil.

Balay ofrece una amplia gama de placas con inducción con extractor integrado, en **80, 70 y 60 cm de ancho.** Además, Balay incluye en su gama modelos con zonas con **función Combi.** Permite unir dos zonas rectangulares para cocinar con recipientes de diferentes formas y tamaños.

Zona gigante de 28 cm

NUEVO La nueva placa con extractor integrado de 80 cm dispone de una **zona gigante de 28 cm** que nos permite cocinar con recipientes más grandes, por ejemplo, paellas para toda la familia y amigos. Y una **zona FlexInducción**, sin límites, que hace posible cocinar con recipientes de diferentes tamaños y formas. Ambas zonas cuentan con el nuevo **Control de temperatura del aceite.**

Perfectamente integrado

Tanto en los modelos de 80 cm como en el de 60 cm, el extractor ocupa muy poco y, como está perfectamente enrasado en la placa, **puedes mover los recipientes de un lado a otro con total comodidad.** Los filtros antigrasa en color negro aportan una visión totalmente uniforme.



Fácil de limpiar y segura ante derrames de líquidos

Los filtros del extractor, así como el módulo donde se incluyen, son lavables en el lavavajillas. Y, si se derrama líquido, **no hay ningún problema.**

Las placas con extractor integrado cuentan con **dos depósitos que recogen el líquido que se pueda derramar,** protegiendo al máximo el motor y el interior del mueble.

AutoEncendido del extractor

Para una mayor comodidad, al encender la zona de cocción se activa automáticamente la ventilación.

Ssshhhh... Apenas se escucha



Un potente motor de (622 m³/h en salida de aire y 595 m³/h en recirculación) limpiará de humos la cocina y, gracias al exclusivo sistema de insonorización y al **motor de alta eficiencia,** se consiguen unos bajos niveles de ruido.

Múltiples posibilidades de instalación aprovechando el espacio al máximo

La instalación de las placas con extractor integrado es tan fácil que se adapta a todo tipo de cocinas, en instalación en isla o en pared. Se pueden **instalar en encimeras desde 60 cm de fondo** y con un grosor mínimo de 16 mm, adaptándose a todo tipo de diseños.

Gracias a una altura de instalación de 223 mm, apenas se pierde espacio de almacenamiento, permitiendo sacarle el máximo partido al espacio de la cocina.

Se pueden **planificar cajones debajo de la placa con extractor** y lograr así un mayor espacio útil. Esto es posible independientemente del tamaño de la placa.

En función de si se instala en recirculación o con salida de aire al exterior, de cómo instalar los conductos y de la profundidad de la encimera, existen **diferentes kits de instalación** (ver página 52).



Mayor superficie de cocinado

Zona extra gigante de 32 cm

32 cm

Gran capacidad

Invitar a toda la familia a casa ya no es un problema con la zona extra gigante de 32 cm, ya que se puede preparar una deliciosa paella. Permite preparar paellas para uno o hasta para diez comensales, adaptándose a los distintos tamaños de paelleras.



Gran versatilidad

La zona extra gigante de 32 cm de Balay, con un triple inductor de 21, 26 y 32 cm de diámetro, es una zona muy versátil, que permite utilizar recipientes de diferentes tamaños, desde paelleras hasta cafeteras italianas o cazos (desde 11 cm).



Placas FlexInducción: libertad a la hora de cocinar

Zona Flex

Las placas FlexInducción Balay unen, a sus extraordinarias prestaciones, una gran facilidad de uso y una libertad y versatilidad únicas.

Su amplia superficie de cocción se puede utilizar como una única zona alargada, o como dos zonas con potencias diferentes.



La zona FlexInducción permite cocinar con varios recipientes a la vez. Además, no importa el tamaño o la forma del recipiente porque se pueden colocar recipientes de forma cuadrada, alargada, redondeada, ovalada, etc. Desde pequeños recipientes, como cafeteras italianas, hasta grandes parrillas grill que ocupen toda la superficie. Más libertad y facilidad, imposible.

FlexInducción Total



En las placas FlexInducción Total de Balay hay espacio para todos, ya que su tecnología amplía la zona de cocción haciendo el espacio mucho más flexible y el cocinado, más libre y cómodo.

Recipientes alargados

Cocinar con recipientes alargados como la plancha Teppan Yaki o el grill de Balay, y aprovechar el resto de zonas de cocción con mayor amplitud y comodidad, es posible gracias a los inductores adicionales de la parte central, que actúan como soporte de los inductores laterales, ajustándose a las necesidades de cada momento.



Recipientes de gran tamaño

Utilizar recipientes de gran tamaño, como las paelleras de Balay 3PA0028X o HZ390240, al mismo tiempo que otros recipientes, es aún más cómodo. Además, se pueden colocar en diferentes posiciones para aprovechar al máximo todas las posibilidades de las placas FlexInducción Total.



Reconocimiento de desplazamiento del recipiente

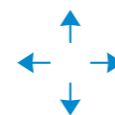

Si se está cocinando en una cacerola y se necesita esa parte de la placa libre, solo hay que desplazarla, ¡y listo! Gracias al Reconocimiento de desplazamiento del recipiente de todas las placas FlexInducción, la misma placa desactiva automáticamente una zona y activa la nueva elegida, manteniendo la potencia y tiempo previamente seleccionados para el recipiente que se haya movido.

Cocina fácil e intuitiva con Balay

Control Deslizante

Cómodo y sencillo de usar, permite regular la potencia y el tiempo de cocción deslizando cómodamente el dedo.

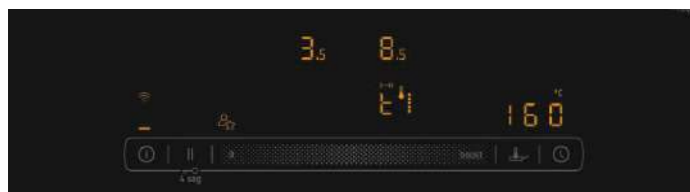

Control Táctil de fácil uso

Un sistema de control práctico y sencillo que cuenta con gran variedad de funciones.



Las mejores funciones para un mejor cocinado

Función Programación de tiempo de cocción para cada zona

Todas las placas de Balay permiten programar cada zona de cocción para que se desconecte automáticamente al terminar el tiempo seleccionado.



Función Pausa

Permite detener el proceso de cocción durante un máximo de 10 minutos. Los ajustes quedan memorizados y se reanuda el proceso de cocción con los mismos ajustes al desactivar la función. Se puede activar también para la limpieza.



Botón Favoritos

Permite memorizar 2 ajustes de cocinado (temperatura o potencia y tiempo) para tenerlos siempre accesibles.

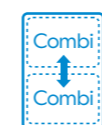

Función Combi

Posibilidad de unión de dos zonas de 21 x 19 cm para cocinar con recipientes de diferentes formas y tamaños.



Reconocimiento de desplazamiento del recipiente

Los ajustes establecidos en una zona de cocción se transfieren automáticamente a otra zona al desplazar el recipiente, apagando además la zona de cocción inicial.

Inicio automático

Si se coloca un recipiente antes de encender la placa, será detectado tras el encendido y la zona de cocción se seleccionará automáticamente.

Potencia máxima regulable

Permite limitar la potencia máxima total de la placa, para evitar que salte el diferencial, en aquellos hogares con potencia contratada limitada.

Turbo

Al activar esta función, la potencia de la zona aumenta durante 30 segundos, lo que reduce el tiempo de calentamiento de las sartenes.

Sprint® (boost)

Aumenta la potencia de la zona de inducción durante 10 minutos para acelerar el calentamiento de grandes cantidades de líquidos, cuando se utilizan ollas y cacerolas.

Silencio

Se podrán seleccionar hasta 3 niveles sonoros diferentes con la posibilidad de desconectar los avisos sonoros.

Memoria

Si accidentalmente se apaga la placa, al volver a encenderla se recuperarán las potencias y tiempos de cocción.

Indicador de 2 niveles de calor residual (H/h)

Indica cuando todavía hay calor en la zona de cocción.

Comprobar recipiente

Permite comprobar la rapidez y calidad del proceso de cocción, en función del recipiente.

Seguridad para niños

Con opción de bloqueo permanente o temporal.

Autodesconexión antiolvido de la placa

La placa se apagará automáticamente en el caso de que una zona permanezca durante un largo plazo de tiempo sin que se haga ninguna modificación.

Funciones Balay	Control Deslizante	Control Táctil de fácil uso
Control de temperatura del aceite	*	
Control placa-campana	*	
Home Connect	*	
Función Pausa	*	
Función Favoritos	*	
Función Reconocimiento desplazamiento recipiente	En todas las zonas Flex	
Programación de tiempo de cocción	*	*
Función Memoria	*	*
Función Inicio automático	*	*
Función Potencia máxima regulable	*	*
Función de Seguridad para niños con opción de bloqueo permanente o temporal	*	*
Función Comprobar recipiente	*	*
Función Silencio	*	*
Autodesconexión antiolvido de la placa	*	*
Zonas con función Sprint®	*	*
Indicador de calor residual para cada zona de cocción de dos niveles (H/h)	*	*
Función Alarma con duración de aviso regulable	A través de la App	
Función Turbo	A través de la App	
Recetas	A través de la App	

Placas de gas Balay

Cocinar con gas es una forma de cocción tradicional que permite controlar el calor de forma sencilla y que sigue siendo el modo de cocción preferido por muchas personas.

Quemadores más potentes

Los quemadores Wok de Balay son muy potentes: 4 kW para cocinar de forma más eficiente y rápida.

Los quemadores Wok de doble llama son hasta un 60% más eficientes.

Permiten regular la intensidad del fuego para cocinar desde una salsa o chocolate hasta carne a la plancha.



Seguridad y comodidad

gasstop Es importante que la seguridad esté presente a la hora de cocinar con gas. Por eso, Balay ofrece el sistema de **seguridad GasStop** en todas sus placas de gas.

La encimera dispone en cada quemador de un termopar de seguridad que cierra el paso del gas en caso de detectar ausencia de llama.

Placas de gas de acero inoxidable

Estas **placas de gas de acero inoxidable** disponen de las más altas prestaciones con el diseño y tipo de cocción más tradicional.

Cuentan con un renovado diseño en sus parrillas de hierro fundido, que ofrecen una gran estabilidad y robustez para que los recipientes puedan apoyarse con total seguridad y así poder cocinar de una manera mucho más cómoda.

auto Todas las placas de gas Balay tienen **autoencendido** integrado en el mando, por lo que la comodidad es máxima.

Placas Cristal Gas

Las **placas de Cristal Gas** han sido creadas para proporcionar la máxima comodidad, ya que su limpieza es muy cómoda y sencilla.

Además, las parrillas de hierro fundido han sido diseñadas para su máximo confort. Son independientes, por lo que es más fácil manejarlas y se pueden limpiar de forma más cómoda.

Y todo esto proporcionando la máxima estabilidad a los recipientes, para que no haya riesgos al cocinar.

Control preciso de la llama en 9 niveles



Facilidad de uso y precisión, también en las placas de gas

Balay posee una revolucionaria tecnología para las placas de gas: el **control de potencia de la llama**, un revolucionario control con **9 niveles** de potencia que permite regular la llama de forma exacta y con total precisión. Así, se puede ajustar la intensidad exacta de llama que deseamos en función de la receta que estemos cocinando.

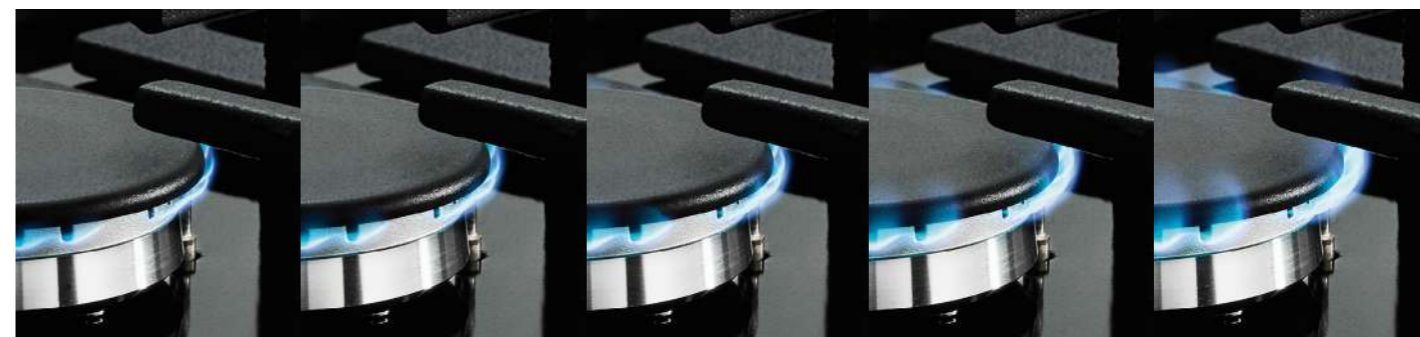

Nivel 1

Nivel 2

Nivel 3

Nivel 4

Nivel 5



Nivel 6

Nivel 7

Nivel 8

Nivel 9

Con el control preciso de la llama en 9 niveles, todo son ventajas:

- Se puede seleccionar entre **9 niveles de potencia**, impresos en el mando para hacer aún más fácil el control de la placa.
- Los **niveles son proporcionales**, como en una placa eléctrica
- Ya no es necesario tener control visual de la llama para saber la potencia de gas elegida.
- Se puede tener exactamente el mismo nivel de potencia tantas veces como se necesite.
- **Facilidad para controlar el tiempo y potencia** de cocinado para que el resultado siempre sea el correcto.

Placas modulares Balay

Con la gama de placas modulares Balay se puede elegir el sistema de cocinado que cada persona prefiera: inducción, gas o vitrocerámica.

Balay ha cuidado cada detalle para lograr la perfección en sus placas modulares. Todos los biselados, tanto en la parte delantera como en la trasera, y todos los controles responden al mismo diseño y quedan perfectamente alineados.

Además, el **accesorio de unión oculto** permite combinar las placas y que queden unidas bisel con bisel, ya que todas las placas biseladas con cristal vitrocerámico tanto de 60, como de 80 o de 90 cm, se pueden combinar con las placas modulares.



FlexInducción: flexibilidad a la hora de cocinar

Esta placa modular dispone de una zona FlexInducción de 21 x 40 cm, que puede utilizarse como una zona única o como dos zonas independientes. Lo que ofrece una gran libertad a la hora de colocar varios recipientes de diferentes formas y tamaños.

Se compone de cuatro inductores que funcionan de forma independiente. Cuando la zona está en funcionamiento solo se activa la zona que está cubierta por el recipiente. Una solución rápida, segura, limpia y flexible.

Balay posee **accesorios exclusivos** para estas placas. Un **accesorio plancha Teppan Yaki** para cocinar a la plancha y un **grill** para cocinar a la parrilla.

Wok: para los amantes de la cocina tradicional

La solución ideal para los que quieren **añadir un toque tradicional a su cocina**.

La placa 3ETG631HB ofrece un quemador de gas de gran potencia con 4 kW para cocinar de forma eficiente y rápida.



Su innovador **Control preciso de la llama con 9 niveles** permite regular el tamaño de la llama de forma exacta y con total precisión. Así, se da fuego a la intensidad exacta que requiere cada receta.

También incluye seguridad **GasStop** y **autoencendido** integrado en el mando.

Fácil instalación de las placas de inducción de Balay



Balay apuesta por la comodidad. Por eso, se tienen en cuenta todos los detalles: desde la facilidad en el manejo del control, hasta la fácil instalación de los electrodomésticos. Las placas Balay tienen un **sistema de instalación muy sencillo** y válido para cualquier tipo de encimera, sea de granito, madera, mármol o acero.

Sistema de muelles y junta pre-montada

Un sistema de muelles se ajusta al hueco de encastre, haciendo presión contra las paredes de la encimera y fijando la placa con solo instalarla en el hueco. **Sin maniobras ni pasos adicionales.**

Las placas llegan a casa del usuario con todas las piezas instaladas, para que no sea necesario invertir casi tiempo en la instalación. **La junta de estanqueidad, colocada con precisión por un robot, viene instalada en la placa, así como el sistema de anclaje.** En un solo paso, la placa queda perfectamente instalada en el hueco de encastre.

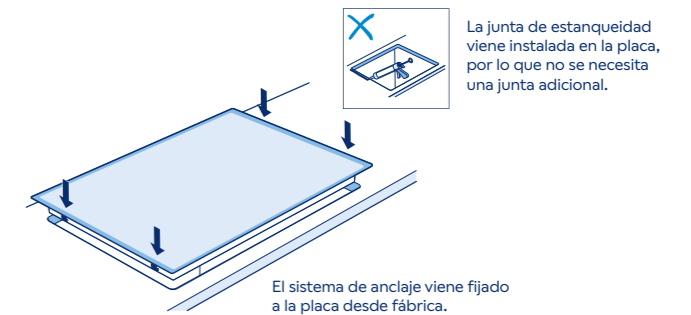

Instalación sobre cajón

Gracias a la construcción de la placa, se puede instalar sobre un cajón funcional sin necesidad de dejar ningún tipo de ventilación delantera, ya que ventilan por la parte trasera del mueble.

Tan solo se debe dejar ventilación trasera en el mueble, **respetando estas medidas** indicadas en los esquemas de instalación.

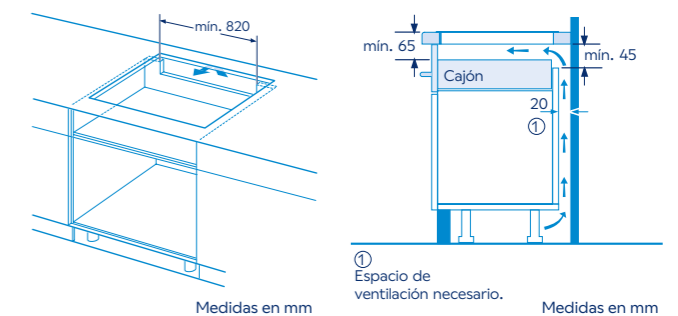

Fácil instalación de las placas con extractor integrado



Las placas con extractor integrado de Balay son muy fáciles de instalar. En función de si se instala en recirculación o con salida al exterior, de cómo se instalen los conductos y de la profundidad de la encimera, hay diferentes **kits de instalación** con los conductos necesarios.

El código QR, que **viene de serie en todas las placas**, ayuda al instalador en el montaje de los conductos y en la instalación eléctrica.

Placas inducción con extractor integrado

Ancho 80 cm.
FlexInducción. Zona de 28 cm.
Control temperatura del aceite

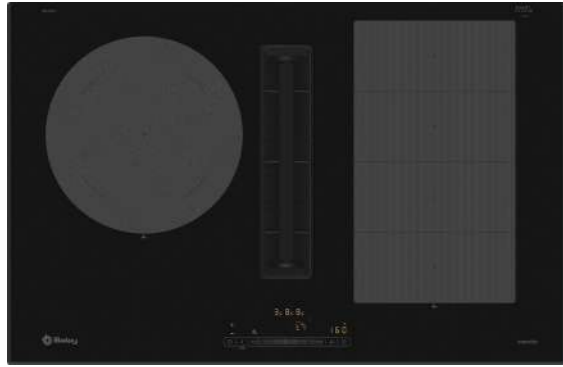

3EBC989LH NUEVO
Biselada negra
4242006312503
Precio de referencia: **1.899 €**

TABLA TÉCNICA



• Control remoto vía App Home Connect: Descarga de recetas adicionales, Diagnóstico remoto y Control por voz.

Prestaciones de la placa

- Control Deslizante Balay con 17 niveles de cocción.
- 2 zonas de inducción con función Sprint® (boost):
 - 1 zona FlexInducción de 40 x 23 cm.
 - 1 zona gigante de 28 cm.
- Control de temperatura del aceite con 11 niveles en todas las zonas de cocción.
- Funciones: Programación de tiempo de cocción para cada zona, Función Pausa, Reconocimiento de desplazamiento del recipiente, Comprobar recipiente, Memoria, Inicio automático.
- Botón Favoritos: memoriza tus ajustes más usados.
- Función seguridad para niños, Indicador de calor residual y Autodesconexión antiolvido de la placa.
- Sistema de fácil instalación.
- Potencia total máxima de la placa: 7,4 kW.

Prestaciones del extractor

- Clase de eficiencia energética B*.
- AutoEncendido del extractor al encender la zona de cocción.
- Motor de alta eficiencia con 10 años de garantía.
- 9 potencias de extracción + 2 intensivas.
- Potencia máxima de extracción**: 622 m³/h.
- Potencia sonora en nivel 3**: 69 dB (A).
- Potencia máxima de extracción en recirculación**: 595 m³/h.
- Indicador electrónico de saturación de filtros de carbón activo.
- Funcionamiento a intervalos.
- Función Eliminación total de humos.
- Filtros lavables en lavavajillas.
- Compartimento interior de 700 ml para líquidos derramados, lavable en lavavajillas. Fácil acceso.
- Accesorios incluidos: set para instalación en recirculación sin canalización.

Ancho 80 cm.
Zona función Combi

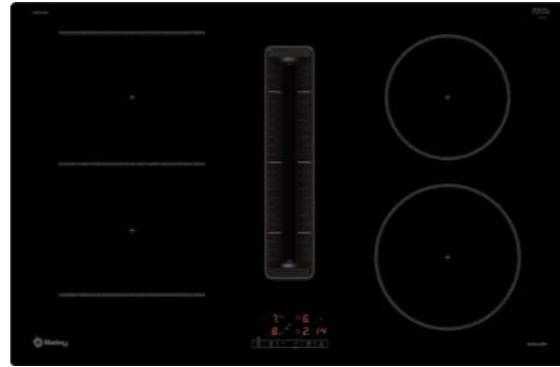

3EBC983ER
Terminación cristal
4242006312534
Precio de referencia: **1.755 €**

TABLA TÉCNICA

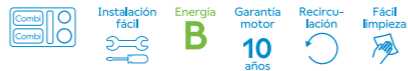

Prestaciones de la placa

- Control Táctil de fácil uso con 17 niveles de cocción.
- 4 zonas de inducción con función Sprint® (boost):
 - 2 zonas de 21 x 19 cm con función Combi: posibilidad de unión para cocinar con recipientes de diferentes formas y tamaños.
 - 1 zona de 18 cm.
 - 1 zona de 21 cm.
- Funciones: Programación de tiempo de cocción para cada zona, Comprobar recipiente, Inicio automático.
- Función seguridad para niños con opción de bloqueo permanente o temporal, Indicador de calor residual y Autodesconexión antiolvido de la placa.
- Sistema de fácil instalación.
- Potencia total máxima de la placa: 7,4 kW.

Prestaciones del extractor

- Clase de eficiencia energética B*.
- AutoEncendido del extractor al encender la zona de cocción.
- Motor de alta eficiencia con 10 años de garantía.
- 3 potencias de extracción + 1 intensiva.
- Potencia máxima de extracción**: 622 m³/h.
- Potencia sonora en nivel 3**: 69 dB (A).
- Potencia máxima de extracción en recirculación**: 595 m³/h.
- Indicador electrónico de saturación de filtros de carbón activo.
- Funcionamiento a intervalos.
- Función Eliminación total de humos.
- Filtros lavables en lavavajillas.
- Compartimento interior de 700 ml para líquidos derramados, lavable en lavavajillas. Fácil acceso.
- Accesorios incluidos: set para instalación en recirculación sin canalización.

Ancho 70 cm.
Zona función Combi
Control temperatura del aceite

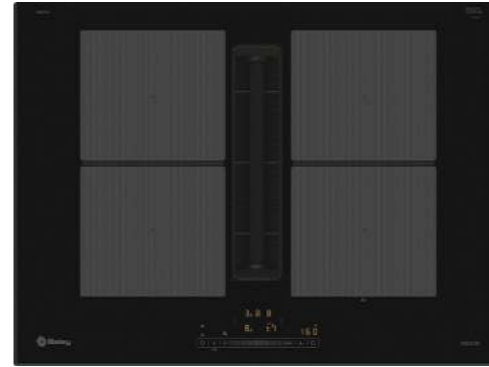

3EBC976LH NUEVO
Biselada negra
4242006312527
Precio de referencia: **1.819 €**

TABLA TÉCNICA



• Control remoto vía App Home Connect: Descarga de recetas adicionales, Diagnóstico remoto y Control por voz.

Prestaciones de la placa

- Control Deslizante Balay con 17 niveles de cocción.
- 4 zonas de inducción con función Sprint® (boost):
 - 4 zonas de 21 x 19 cm con función Combi: posibilidad de unión para cocinar con recipientes de diferentes formas y tamaños.
- Control de temperatura del aceite con 11 niveles en zona delantera derecha.
- Funciones: Programación de tiempo de cocción para cada zona, Función Pausa, Reconocimiento de desplazamiento de recipiente, Comprobar recipiente, Memoria, Inicio automático.
- Función seguridad para niños, Indicador de calor residual y Autodesconexión antiolvido de la placa.
- Sistema de fácil instalación.
- Potencia total máxima de la placa: 7,4 kW.

Prestaciones del extractor

- Clase de eficiencia energética B*.
- AutoEncendido del extractor al encender la zona de cocción.
- Motor de alta eficiencia con 10 años de garantía.
- 9 potencias de extracción + 2 intensivas.
- Potencia máxima de extracción**: 622 m³/h.
- Potencia sonora en nivel 3**: 69 dB (A).
- Potencia máxima de extracción en recirculación**: 595 m³/h.
- Indicador electrónico de saturación de filtros de carbón activo.
- Funcionamiento a intervalos.
- Función Eliminación total de humos.
- Filtros lavables en lavavajillas.
- Compartimento interior de 700 ml para líquidos derramados, lavable en lavavajillas. Fácil acceso.
- Accesorios incluidos: set para instalación en recirculación sin canalización.

Ancho 60 cm.
Zona función Combi

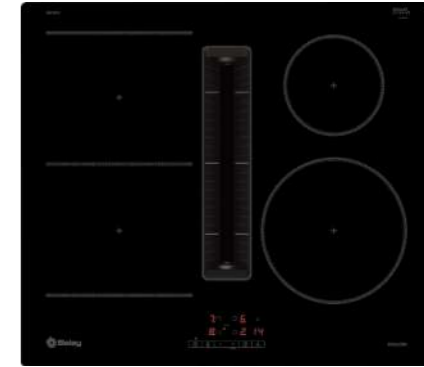

3EBC963ER
Terminación cristal
4242006312510
Precio de referencia: **1.585 €**

TABLA TÉCNICA



Prestaciones de la placa

- Control Táctil de fácil uso con 17 niveles de cocción.
- 4 zonas de inducción con función Sprint® (boost):
 - 2 zonas de 21 x 19 cm con función Combi: posibilidad de unión de ambas zonas para cocinar con recipientes de diferentes formas y tamaños.
 - 1 zona de 15 cm.
 - 1 zona de 21 cm.
- Funciones: Programación de tiempo de cocción para cada zona, Comprobar recipiente, Inicio automático.
- Función seguridad para niños con opción de bloqueo permanente o temporal, Indicador de calor residual y Autodesconexión antiolvido de la placa.
- Sistema de fácil instalación.
- Potencia total máxima de la placa: 7,4 kW.

Prestaciones del extractor

- Clase de eficiencia energética B*.
- AutoEncendido del extractor al encender la zona de cocción.
- Motor de alta eficiencia con 10 años de garantía.
- 3 potencias de extracción + 1 intensiva.
- Potencia máxima de extracción**: 622 m³/h.
- Potencia sonora en nivel 3**: 69 dB (A).
- Potencia máxima de extracción en recirculación**: 595 m³/h.
- Indicador electrónico de saturación de filtros de carbón activo.
- Funcionamiento a intervalos.
- Función Eliminación total de humos.
- Filtros lavables en lavavajillas.
- Compartimento interior de 700 ml para líquidos derramados, lavable en lavavajillas. Fácil acceso.
- Accesorios incluidos: set para instalación en recirculación sin canalización.

10 años
consumo de
electricidad gratis
200€¹⁾

Modelos promocionados:
3EBC989LH, 3EBC976LH,
3EBC983ER y 3EBC963ER.

*Dentro del rango A+++ a D. Información de etiquetado energético según el Reglamento Delegado (UE) n° 65/2014 de la Comisión.

Para más información, consultar las tablas de información técnica o en www.balay.es

**Todas las medidas de extracción y ruido han sido realizadas según normativa europea UNE/EN 61591 y UNE/EN 60704-3.

1) Consultar importe de devolución por modelo en bases legales o en www.balay.es/promociones

*Dentro del rango A+++ a D. Información de etiquetado energético según el Reglamento Delegado (UE) n° 65/2014 de la Comisión.

Para más información, consultar las tablas de información técnica o en www.balay.es

**Todas las medidas de extracción y ruido han sido realizadas según normativa europea UNE/EN 61591 y UNE/EN 60704-3.

1) Consultar importe de devolución por modelo en bases legales o en www.balay.es/promociones

Múltiples posibilidades de instalación

La instalación de las placas FlexInducción con extractor integrado es tan fácil que se adapta a todo tipo de cocinas, independientemente de si se está pensando en una isla de cocina o una cocina a pared, pudiéndose instalar en encimeras desde 60 cm de fondo.

En función de si se instala en recirculación o con salida de aire al exterior, de cómo se quiere instalar los conductos y de la profundidad de la encimera, Balay ofrece diferentes kits de instalación con los conductos necesarios.

Instalación en recirculación sin canalización de aire

La flexibilidad de este tipo de instalación permite la colocación de esta placa en todo tipo de ambientes de cocina. Además, el conector telescópico necesario, así como los cuatro filtros de carbón activo, se incluyen con la placa.

Con esta instalación, el aire limpio sale a través del conector y el recorte realizado en la parte trasera del mueble, manteniendo una capacidad de extracción cercana a los 600 m³/h.



Instalación en recirculación con canalización de aire (total o parcial). Instalación recomendada

Con este tipo de instalación es necesario adquirir el accesorio HEZ9VRPD1, una pieza difusora que permite conducir el aire hasta el zócalo. La placa incluye los cuatro filtros de carbón activo necesarios y se mantiene una capacidad de extracción cercana a los 600 m³/h.

Este tipo de instalación también es posible realizarla en encimeras de fondo 60 cm.

Y para que sea más sencillo, Balay cuenta con los sets HEZ9VDKR1* (encimeras 60 cm de fondo) y HEZ9VDKR0* (encimeras 70 cm de fondo), compuestos por la pieza difusora así como un conjunto de conductos idóneos para este tipo de instalación en función de la profundidad de la encimera.



Instalación con salida al exterior

Si se decide instalar con salida de aire al exterior habrá que tener en cuenta la ubicación de la salida de aire de la cocina para poder unirla con los conductos necesarios**.

Para este tipo de instalación es necesario adquirir el accesorio HEZ9VEDU0, que incluye cuatro filtros acústicos.

Y para mayor comodidad, Balay cuenta con el set HEZ9VDKE1*: cuatro filtros acústicos y un conjunto de conductos pensados para este tipo de instalación.



Instalación placas inducción con extractor integrado

Instalación en recirculación sin canalización		
	Set incluido en todas las placas con extractor integrado	Este set de accesorios permite una instalación rápida y cómoda de la placa con extractor integrado. Incluye: <ul style="list-style-type: none"> 4 filtros de alta eficiencia antipolen, con un optimizado sistema de reducción de olores (incluso los generados por cocciones de pescados) y ruido, y con una vida útil de 360 horas de cocción. Además, cuentan con una tercera capa biofuncional que filtra más del 99% del polen ambiental. Accesorio telescópico para conectar de forma sencilla la salida de aire del aparato con el corte del panel trasero del mueble, gracias al marco con sellado y fijación autoadhesivo. Se debe respetar un espacio para la circulación del aire ≥ 400 cm ² en el zócalo del mueble. Esta configuración requiere una apertura vertical de mínimo 25 mm en la parte trasera del mueble. Para una situación ideal de extracción, se recomienda ampliarla a 50 mm.
Instalación en recirculación con canalización total o parcial		
	HEZ9VDKR1 4242005329427 Precio de referencia: 191 €	Set para instalación en recirculación con canalización parcial en encimeras de 60 cm de fondo. Incluye: <ul style="list-style-type: none"> Codo vertical 90° rectangular para encimeras de 60 cm. Tres conectores para tubos rectangulares 89 x 222 mm. Conducto rectangular 89 x 222 mm, 500 mm longitud. Codo vertical 90° rectangular. Pieza difusora de aire.
	HEZ9VDKR0 4242005329410 Precio de referencia: 191 €	Set para instalación en recirculación con canalización parcial en encimeras de 70 cm de fondo. Incluye: <ul style="list-style-type: none"> 2 codos verticales 90° rectangulares. Tres conectores para tubos rectangulares 89 x 222 mm. Conducto rectangular 89 x 222 mm, 500 mm longitud. Pieza difusora de aire.
	HEZ9VRPD1 4242005319862 Precio de referencia: 29 €	<ul style="list-style-type: none"> Difusor de aire para conectar a conducto rectangular cuando no se usan los sets (por ejemplo, casos de encimeras de 65 cm de fondo o uso de otro tipo de conductos). Puede colocarse en la parte trasera inferior del mueble, evacuando el aire por el espacio libre del zócalo (canalización parcial), o bien canalizarlo hasta la parte delantera inferior del zócalo (canalización total). Junta de unión para la conexión del conducto de evacuación rectangular (DN 150) "macho" a la salida de la placa, garantizando la máxima estanqueidad en el recorrido. Esta instalación permite una alta flexibilidad y personalización de la planificación de la salida de aire. Todos los accesorios planos de salida de aire deben ser solicitados aparte. Se debe respetar un espacio para la circulación del aire ≥ 400 cm ² en el zócalo del mueble.
Instalación en salida de aire		
	HEZ9VEDU0 4242005225347 Precio de referencia: 59 €	<ul style="list-style-type: none"> 4 filtros acústicos de alto rendimiento que disminuyen de forma significativa el nivel de ruido. Junta de unión para la conexión del conducto de evacuación rectangular (DN 150) "macho" a la salida de la placa, garantizando la máxima estanqueidad en el recorrido. Todos los accesorios planos de salida de aire deben ser solicitados aparte.
	HEZ9VDKE1 4242005329441 Precio de referencia: 142 €	Set para instalación en salida de aire. Incluye: <ul style="list-style-type: none"> 4 filtros acústicos. Codo vertical 90° rectangular para encimeras de 60 cm. Conector para tubos rectangulares 89 x 222 mm. Conducto rectangular 89 x 222 mm, 500 mm longitud.
Repuesto para instalación en recirculación		
	HEZ9VRCR1 4242005363582 Precio de referencia: 69 €	Repuesto de cuatro filtros de alta eficiencia antipolen para instalación en recirculación.

Más información sobre accesorios de instalación en página 166 a 171 o www.balay.es

*Más información en página siguiente.
**Ver accesorios disponibles en página 168.

Medidas de encastre

Medidas modelos 80 cm 3EBC989LH y 3EBC983ER en encastre de ancho 80 cm

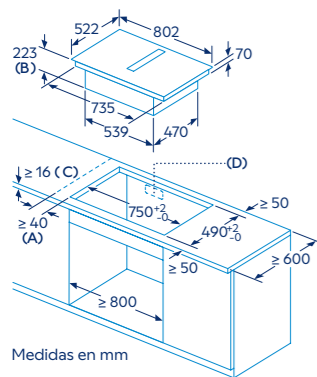

Medidas en mm

- A: Distancia mínima entre la abertura y la pared
- B: Profundidad de inserción
- C: La encimera en la que se instala la placa debe poder soportar cargas de aproximadamente 60 kg, en caso necesario, con la ayuda de las subestructuras oportunas.
- D: En la pared trasera debe haber un hueco para los conductos. La dimensión y posición exactas se pueden deducir del plano específico.

Medidas modelos 80 cm 3EBC989LH y 3EBC983ER en encastre de ancho 60 cm

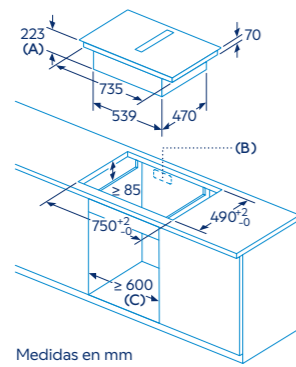

Medidas en mm

- A: Profundidad del rebaje
- B: Se requiere un corte en el panel trasero para los conductos. El tamaño y la posición exactos pueden obtenerse del plano específico, según el modo de instalación elegido.
- C: Todos los modelos de la gama de 80 cm de ancho se pueden instalar en muebles de 60 cm de ancho ajustando los paneles laterales.

Medidas modelo 70 cm 3EBC976LH

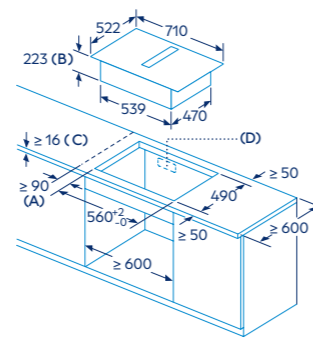

Medidas en mm

- A: Distancia mínima entre la abertura y la pared
- B: Profundidad de inserción
- C: La encimera en la que se instala la placa debe poder soportar cargas de aproximadamente 60 kg, en caso necesario, con la ayuda de las subestructuras oportunas.
- D: En la pared trasera debe haber un hueco para los conductos. La dimensión y posición exactas se pueden deducir del plano específico.

Medidas modelo 60 cm 3EBC963ER

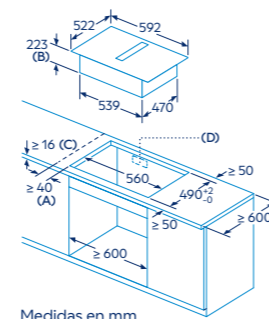

Medidas en mm

- A: Distancia mínima entre la abertura y la pared
- B: Profundidad de inserción
- C: La encimera en la que se instala la placa debe poder soportar cargas de aproximadamente 60 kg, en caso necesario, con la ayuda de las subestructuras oportunas.
- D: En la pared trasera debe haber un hueco para los conductos. La dimensión y posición exactas se pueden deducir del plano específico.

Instalación en recirculación sin conductos

Válidos para 3EBC989LH, 3EBC983ER, 3EBC976LH y 3EBC963ER

Vista frontal - hueco para mueble para recirculación de aire sin canal

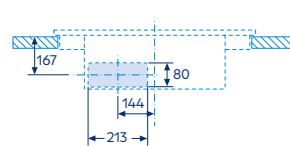

Es necesaria la colocación del conector telescópico en la pared trasera del mueble.

Medidas en mm

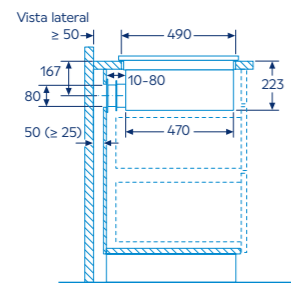

Medidas en mm

Al realizar la instalación directamente en paredes exteriores no aisladas ($\gamma \geq 0.5 \text{ W/m}^2 \text{K}$), recomendamos el uso de configuraciones de recirculación total o parcialmente canalizada.

Ejemplos de instalación en recirculación sin conductos

Válidos para 3EBC989LH, 3EBC983ER, 3EBC976LH y 3EBC963ER

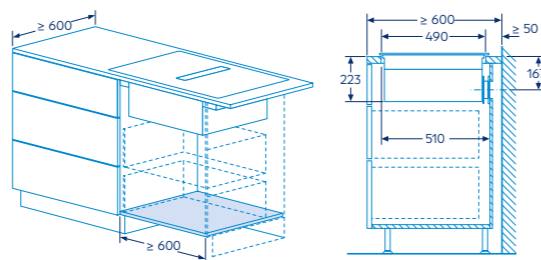

Medidas en mm

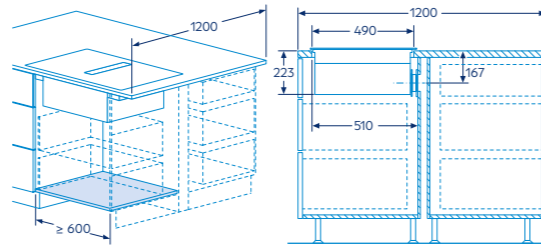

Medidas en mm

Instalación en recirculación con canalización total o parcial

Medidas modelos 80 cm 3EBC989LH y 3EBC983ER

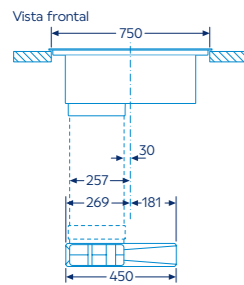

Medidas en mm

Medidas modelo 60 cm 3EBC963ER y modelo 70 cm 3EBC976LH

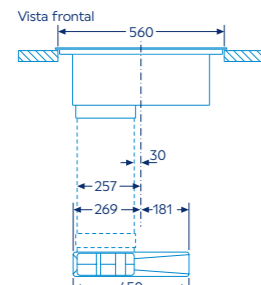

Medidas en mm

Válidos para 3EBC989LH, 3EBC983ER, 3EBC976LH y 3EBC963ER

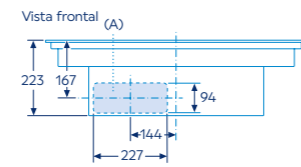

A: Con conexión directa a la parte trasera

Medidas en mm

Válidos para 3EBC989LH, 3EBC983ER, 3EBC976LH y 3EBC963ER

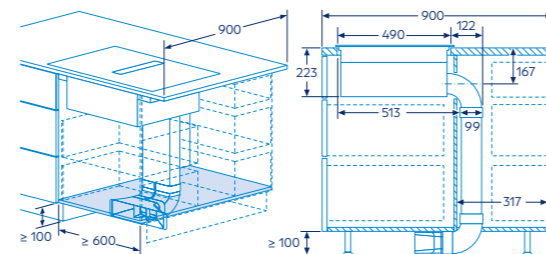

Medidas en mm

Nota para la instalación eléctrica. Una placa de inducción en su funcionamiento normal produce corriente de fuga en alta frecuencia. La corriente de fuga en las instalaciones puede estar limitada por un diferencial. En viviendas con un número elevado de electrodomésticos y/o dispositivos electrónicos conectados a la instalación, la fuga total de todos los dispositivos puede llegar al límite de la instalación. En caso de ser necesario, se recomienda el uso de un diferencial tipo A (o superior) si la instalación no está al límite de su capacidad, pero salta debido a la cantidad de dispositivos electrónicos conectados. Se recomienda la separación de circuitos en los casos en que la instalación se encuentre al límite de su capacidad.

Ejemplos de instalación en recirculación a pared con diferentes fondos de mueble y conductos

Válidos para 3EBC989LH, 3EBC983ER, 3EBC976LH y 3EBC963ER

Para encimeras de 60 cm de fondo. Ejemplo con set HEZ9VDKR1

Vista lateral

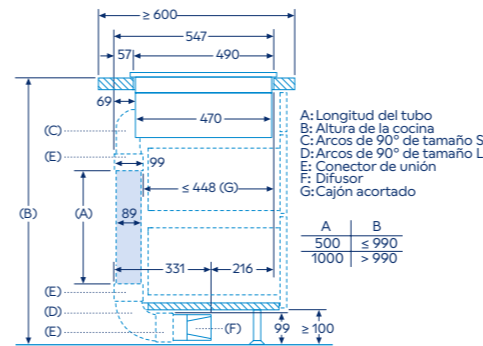

Kit conductos disponible para encimeras de ≥ 600 mm de profundidad y hasta 960 mm de altura

El instalador debe seleccionar y, en caso necesario, cortar la longitud del tubo de acuerdo con la altura de la cocina

Medidas en mm

Para encimeras de 65 cm de fondo. Ejemplo con set HEZ9VDSB3

Vista lateral

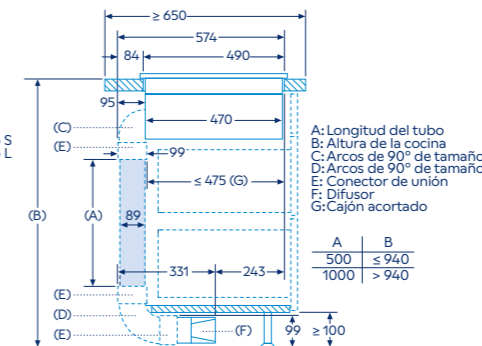

El instalador debe seleccionar y, en caso necesario, cortar la longitud del tubo de acuerdo con la altura de la cocina

Medidas en mm

Para encimeras de 70 cm de fondo. Ejemplo con set HEZ9VDKR0

Vista lateral

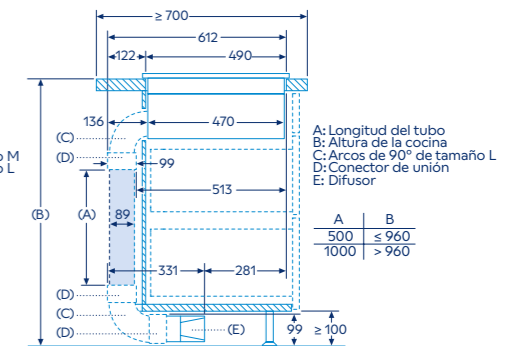

Kit conductos disponible para encimeras con profundidades de ≥ 700 mm y hasta 960 mm de altura

El instalador debe seleccionar y, en caso necesario, cortar la longitud del tubo de acuerdo con la altura de la cocina

Medidas en mm

Ejemplos de instalación en salida de aire (ejemplos encimeras de mínimo 70 cm de profundidad)

Válidos para 3EBC989LH, 3EBC983ER, 3EBC976LH y 3EBC963ER

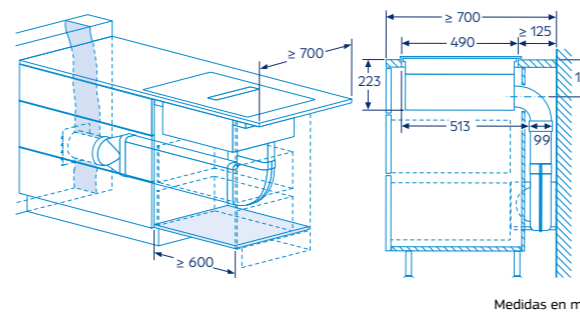

Medidas en mm

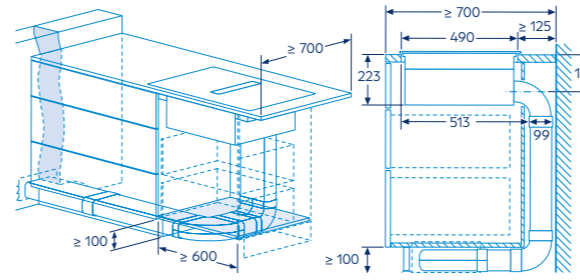

Medidas en mm

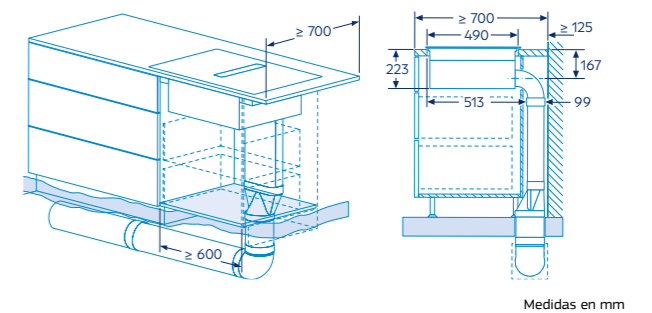

Medidas en mm

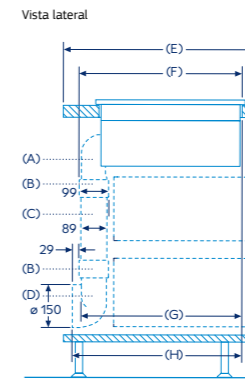

A	E	F	G	H
Tamaño S	≥ 600	547	545	579
Tamaño M	≥ 650	574	569	603
Tamaño L	≥ 700	612	609	643

- A: Arco de 90°
- B: Conector de unión
- C: Tubo recto
- D: Adaptador de 90° cilíndrico/plano

Medidas en mm

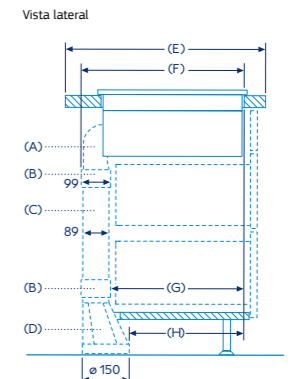

A	E	F	G	H
Tamaño S	≥ 600	547	451	389
Tamaño M	≥ 650	574	475	413
Tamaño L	≥ 700	612	515	453

- A: Arco de 90°
- B: Conector de unión
- C: Tubo recto
- D: Adaptador recto cilíndrico/plano

Medidas en mm

Instalación con conducto circular

Válidos para 3EBC989LH, 3EBC983ER, 3EBC976LH y 3EBC963ER

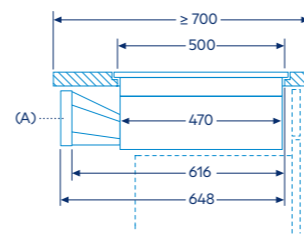

A: Adaptador rectangular/cilíndrico

Medidas en mm



Descubre todas las posibilidades de instalación en este vídeo.

Placas inducción ControlTotal. Ancho 90 cm

Zona de 32 cm. 2 zonas FlexInducción.
Control placa-campana.
Control temperatura del aceite



3EB999LH **NUEVO**
Biselada negra
4242006295332
Precio de referencia: **1.319 €**

Tabla técnica



- Control placa-campana: control de la campana desde la placa de inducción* y AutoFuncionamiento de la campana en función del uso de la placa.
- Control remoto vía App Home Connect: Descarga de recetas adicionales, Diagnóstico remoto y Control por voz.
- Control Deslizante Balay con 17 niveles de cocción.
- 3 zonas de inducción con función Sprint® (boost):
 - 1 zona FlexInducción de 40 x 23 cm.
 - 1 zona extra gigante de 32 cm.
 - 1 zona FlexInducción de 40 x 23 cm.
- Control de temperatura del aceite con 11 niveles en todas las zonas de cocción.
- Funciones: Programación de tiempo de cocción para cada zona, Función Pausa, Reconocimiento de desplazamiento del recipiente, Comprobar recipiente, Memoria, Inicio automático.
- Botón Favoritos: memoriza tus ajustes más usados.
- Función seguridad para niños, Indicador de calor residual y Autodesconexión antiolvido de la placa.
- Potencia total máxima de la placa: 11,1 kW.

Zona de 32 cm.
Control placa-campana.
Control temperatura del aceite



3EB997LH **NUEVO**
Biselada negra
4242006295325
Precio de referencia: **1.159 €**

Tabla técnica



- Control placa-campana: control de la campana desde la placa de inducción* y AutoFuncionamiento de la campana en función del uso de la placa.
- Control remoto vía App Home Connect: Descarga de recetas adicionales, Diagnóstico remoto y Control por voz.
- Control Deslizante Balay con 17 niveles de cocción.
- 5 zonas de inducción con función Sprint® (boost):
 - 1 zona extra gigante de 32 cm.
 - 1 zona de 15 cm.
 - 1 zona de 21 cm.
 - 2 zonas de 18 cm.
- Control de temperatura del aceite con 11 niveles en 4 zonas de cocción.
- Funciones: Programación de tiempo de cocción para cada zona, Función Pausa, Comprobar recipiente, Memoria, Inicio automático.
- Botón Favoritos: memoriza tus ajustes más usados.
- Función seguridad para niños, Indicador de calor residual y Autodesconexión antiolvido de la placa.
- Potencia total máxima de la placa: 11,1 kW.

Modelos: 3EB999LH y 3EB997LH

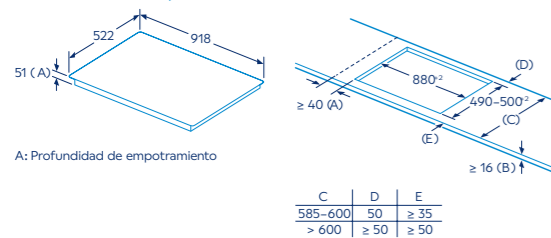

A: Distancia mín. desde el huec de la placa hasta la pared
B: El espacio libre entre la superficie de la encimera y la parte superior del frontal de horno debe ser de 30 mm
Ver los requisitos de espacio para el horno
La encimera en la que se va a montar la placa debe soportar cargas de aprox. 60 kg; se deb utilizar estructuras adecuadas, si es necesario

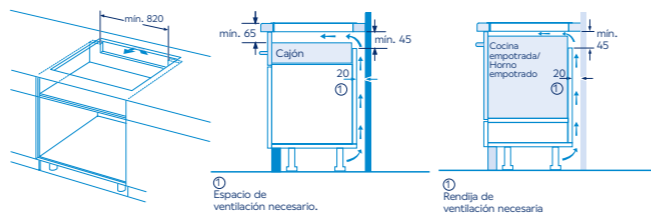

Medidas en mm

Placas inducción ControlTotal. Ancho 80 cm

FlexInducción Total.
Control placa-campana.
Control temperatura del aceite

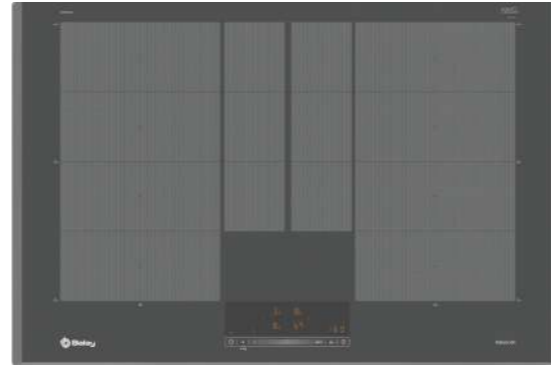

3EB980AH **NUEVO**
Biselada gris antracita
4242006308490
Precio de referencia: **1.259 €**

Tabla técnica



- Control placa-campana: control de la campana desde la placa de inducción* y AutoFuncionamiento de la campana en función del uso de la placa.
- Control remoto vía App Home Connect: Descarga de recetas adicionales, Diagnóstico remoto y Control por voz.
- Control Deslizante Balay con 17 niveles de cocción.
- 2 zonas de inducción con función Sprint® (boost):
 - 1 zona FlexInducción de 40 x 23 cm.
 - 2 inductores centrales adicionales.
 - 1 zona FlexInducción de 40 x 23 cm.
- Control de temperatura del aceite con 11 niveles en todas las zonas de cocción.
- Funciones: Programación de tiempo de cocción para cada zona, Función Pausa, Reconocimiento de desplazamiento del recipiente, Comprobar recipiente, Memoria, Inicio automático.
- Botón Favoritos: memoriza tus ajustes más usados.
- Función seguridad para niños, Indicador de calor residual y Autodesconexión antiolvido de la placa.
- Potencia total máxima de la placa: 7,4 kW.

Modelos: 3EB980AH y 3EB989LH

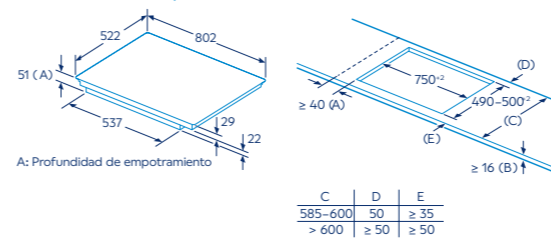

Nota para la instalación eléctrica. Una placa de inducción en su funcionamiento normal produce corriente de fuga en alta frecuencia. La corriente de fuga en las instalaciones puede estar limitada por un diferencial. En viviendas con un número elevado de electrodomésticos y/o dispositivos electrónicos conectados a la instalación, la fuga total de todos los dispositivos puede llegar al límite de la instalación. En caso de ser necesario, se recomienda el uso de un diferencial tipo A (o superior) si la instalación no está al límite de su capacidad, pero salta debido a la cantidad de dispositivos electrónicos conectados. Se recomienda la separación de circuitos en los casos en que la instalación se encuentre al límite de su capacidad.

1) Consultar importe de devolución por modelo en bases legales o en www.balay.es/promociones

FlexInducción. Zona de 28 cm.
Control placa-campana.
Control temperatura del aceite



3EB989LH **NUEVO**
Biselada negra
4242006266776
Precio de referencia: **899 €**

Tabla técnica



- Control placa-campana: control de la campana desde la placa de inducción* y AutoFuncionamiento de la campana en función del uso de la placa.
- Control remoto vía App Home Connect: Descarga de recetas adicionales, Diagnóstico remoto y Control por voz.
- Control Deslizante Balay con 17 niveles de cocción.
- 3 zonas de inducción con función Sprint® (boost):
 - 1 zona FlexInducción de 40 x 23 cm.
 - 1 zona gigante de 28 cm.
 - 1 zona de 15 cm.
- Control de temperatura del aceite con 11 niveles en todas las zonas de cocción.
- Funciones: Programación de tiempo de cocción para cada zona, Función Pausa, Reconocimiento de desplazamiento del recipiente, Comprobar recipiente, Memoria, Inicio automático.
- Botón Favoritos: memoriza tus ajustes más usados.
- Función seguridad para niños, Indicador de calor residual y Autodesconexión antiolvido de la placa.
- Potencia total máxima de la placa: 7,4 kW.

10 años
consumo de
electricidad gratis
130€¹⁾

Modelos promocionados:
3EB999LH, 3EB997LH,
3EB980AH y 3EB989LH.

*Compatible solo con campanas que también dispongan de esta funcionalidad.
Para más información, consultar las tablas de información técnica o en www.balay.es
1) Consultar importe de devolución por modelo en bases legales o en www.balay.es/promociones

Placa inducción ControlTotal. Ancho 80 cm

Zona de 28 cm.
Control placa-campana.
Control temperatura del aceite

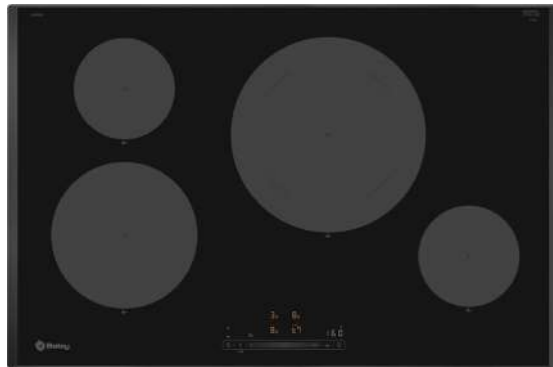

3EB985LH NUEVO
Biselada negra
4242006308506
Precio de referencia: **799 €**

10 años
consumo de
electricidad gratis
130€¹⁾

Modelo promocionado:
3EB985LH.

Tabla técnica



- Control placa-campana: control de la campana desde la placa de inducción* y **AutoFuncionamiento** de la campana en función del uso de la placa.
- Control remoto vía App Home Connect: Descarga de recetas adicionales, Diagnóstico remoto y Control por voz.
- Control Deslizante Balay con 17 niveles de cocción.
- 4 zonas de inducción con función Sprint® (boost):
 - 1 zona gigante de 28 cm.
 - 1 zona de 21 cm.
 - 2 zonas de 15 cm.
- Control de temperatura del aceite con 11 niveles en todas las zonas de cocción.
- Funciones: Programación de tiempo de cocción para cada zona, **Función Pausa**, Comprobar recipiente, Memoria, Inicio automático.
- Botón Favoritos: memoriza tus ajustes más usados.
- Función seguridad para niños, Indicador de calor residual y Autodesconexión antiolvido de la placa.
- Potencia total máxima de la placa: 7,4 kW.

Modelo: 3EB985LH

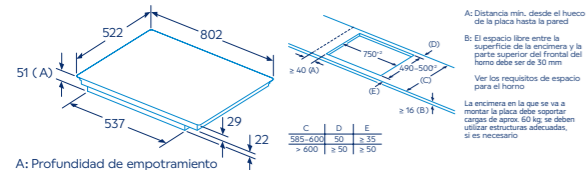

Medidas en mm

Placa inducción ControlTotal. Ancho 70 cm

Zona de 32 cm.
Control placa-campana.
Control temperatura del aceite

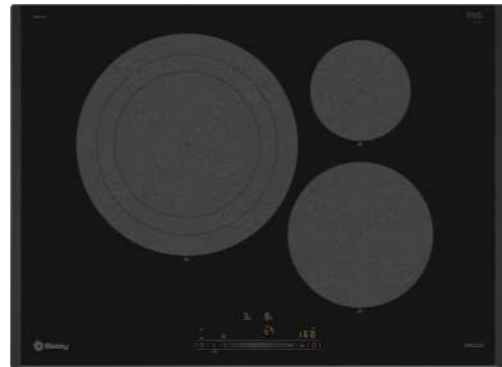

3EB977LH NUEVO
Biselada negra
4242006308483
Precio de referencia: **789 €**

5 años
consumo de
electricidad gratis
65€^{}**

Modelos promocionados:
3EB977LH, 3EB960AH,
3EB969LH y 3EB968LH.

Tabla técnica



- Control placa-campana: control de la campana desde la placa de inducción* y **AutoFuncionamiento** de la campana en función del uso de la placa.
- Control remoto vía App Home Connect: Descarga de recetas adicionales, Diagnóstico remoto y Control por voz.
- Control Deslizante Balay con 17 niveles de cocción.
- 3 zonas de inducción con función Sprint® (boost):
 - 1 zona extra gigante de 32 cm.
 - 1 zona de 15 cm.
 - 1 zona de 21 cm.
- Control de temperatura del aceite con 11 niveles en 2 zonas de cocción.
- Funciones: Programación de tiempo de cocción para cada zona, **Función Pausa**, Comprobar recipiente, Memoria, Inicio automático.
- Botón Favoritos: memoriza tus ajustes más usados.
- Función seguridad para niños, Indicador de calor residual y Autodesconexión antiolvido de la placa.
- Potencia total máxima de la placa: 7,4 kW.

Modelo: 3EB977LH

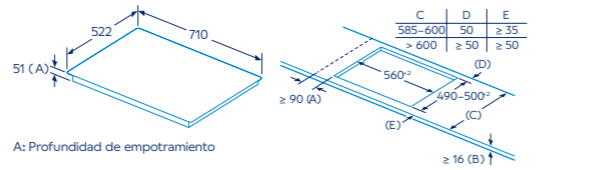

Medidas en mm

Placas inducción ControlTotal. Ancho 60 cm

FlexInducción Total.
Control placa-campana.
Control temperatura del aceite

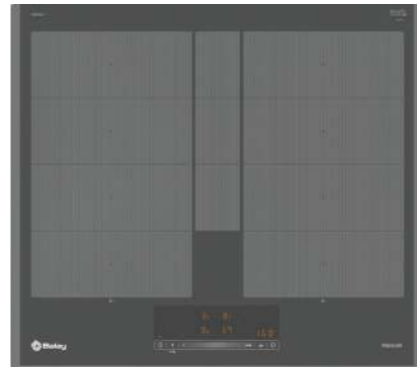

3EB960AH NUEVO
Biselada gris antracita
4242006308445
Precio de referencia: **1.039 €**

Tabla técnica



- Control placa-campana: control de la campana desde la placa de inducción* y **AutoFuncionamiento** de la campana en función del uso de la placa.
- Control remoto vía App Home Connect: Descarga de recetas adicionales, Diagnóstico remoto y Control por voz.
- Control Deslizante Balay con 17 niveles de cocción.
- 2 zonas de inducción con función Sprint® (boost):
 - 1 zona FlexInducción de 38 x 23 cm.
 - 1 inductor central adicional.
 - 1 zona FlexInducción de 38 x 23 cm.
- Control de temperatura del aceite con 11 niveles en todas las zonas de cocción.
- Funciones: Programación de tiempo de cocción para cada zona, **Función Pausa**, Reconocimiento de desplazamiento del recipiente, Comprobar recipiente, Memoria, Inicio automático.
- Botón Favoritos: memoriza tus ajustes más usados.
- Función seguridad para niños, Indicador de calor residual y Autodesconexión antiolvido de la placa.
- Potencia total máxima de la placa: 7,4 kW.

Modelos: 3EB960AH, 3EB969LH y 3EB968LH

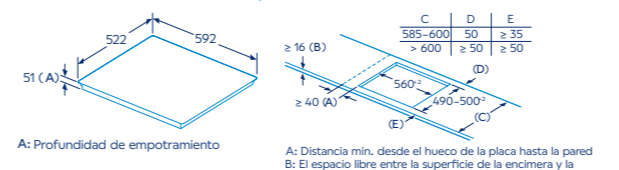

Medidas en mm

Nota para la instalación eléctrica. Una placa de inducción en su funcionamiento normal produce corriente de fuga en alta frecuencia. La corriente de fuga en las instalaciones puede estar limitada por un diferencial. En viviendas con un número elevado de electrodomésticos y/o dispositivos electrónicos conectados a la instalación, la fuga total de todos los dispositivos puede llegar al límite de la instalación. En caso de ser necesario, se recomienda el uso de un diferencial tipo A (o superior) si la instalación no está al límite de su capacidad, pero salta debido a la cantidad de dispositivos electrónicos conectados. Se recomienda la separación de circuitos en los casos en que la instalación se encuentre al límite de su capacidad.

1) Consultar importe de devolución por modelo en bases legales o en www.balay.es/promociones

Placas inducción ControlTotal. Ancho 60 cm

Zona de 32 cm.
Control placa-campana.
Control temperatura del aceite

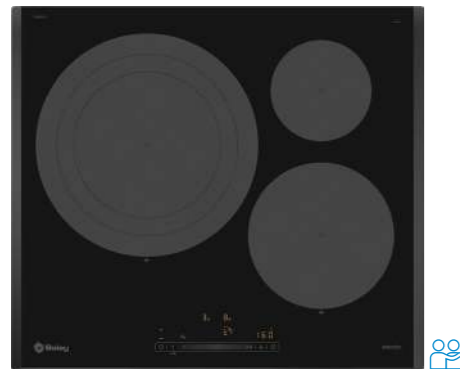

3EB967LH **NUEVO**
Biselada negra
4242006308469
Precio de referencia: **759 €**

Tabla técnica



3EB967AH **NUEVO**
Biselada gris antracita
4242006308452
Precio de referencia: **839 €**

Tabla técnica



- Control placa-campana: control de la campana desde la placa de inducción* y **AutoFuncionamiento** de la campana en función del uso de la placa.
- Control remoto vía App Home Connect: Descarga de recetas adicionales, Diagnóstico remoto y Control por voz.
- Control Deslizante Balay con 17 niveles de cocción.
- 3 zonas de inducción con función Sprint® (boost):
 - 1 zona extra gigante de 32 cm.
 - 1 zona de 15 cm.
 - 1 zona de 21 cm.
- Control de temperatura del aceite con 11 niveles en 2 zonas de cocción.
- Funciones: Programación de tiempo de cocción para cada zona, **Función Pausa**, Comprobar recipiente, Memoria, Inicio automático.
- Botón Favoritos: memoriza tus ajustes más usados.
- Función seguridad para niños, Indicador de calor residual y Autodesconexión antiolvido de la placa.
- Potencia total máxima de la placa: 7,4 kW.

Zona de 28 cm.
Control placa-campana.
Control temperatura del aceite

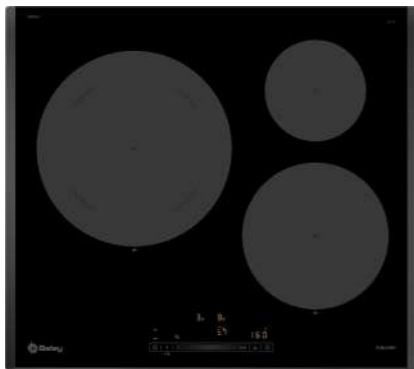

3EB965LH **NUEVO**
Biselada negra
4242006298586
Precio de referencia: **659 €**

Tabla técnica



3EB965AH **NUEVO**
Biselada gris antracita
4242006308438
Precio de referencia: **735 €**

Tabla técnica



- Control placa-campana: control de la campana desde la placa de inducción* y **AutoFuncionamiento** de la campana en función del uso de la placa.
- Control remoto vía App Home Connect: Descarga de recetas adicionales, Diagnóstico remoto y Control por voz.
- Control Deslizante Balay con 17 niveles de cocción.
- 3 zonas de inducción con función Sprint® (boost):
 - 1 zona gigante de 28 cm.
 - 1 zona de 15 cm.
 - 1 zona de 21 cm.
- Control de temperatura del aceite con 11 niveles en 2 zonas de cocción.
- Funciones: Programación de tiempo de cocción para cada zona, **Función Pausa**, Comprobar recipiente, Memoria, Inicio automático.
- Botón Favoritos: memoriza tus ajustes más usados.
- Función seguridad para niños, Indicador de calor residual y Autodesconexión antiolvido de la placa.
- Potencia total máxima de la placa: 7,4 kW.

5 años
consumo de
electricidad gratis
65€**

Modelos promocionados:
3EB967AH, 3EB967LH,
3EB967FR, 3EB965AH
y 3EB965LH.

Modelos: 3EB967LH, 3EB967AH, 3EB965LH, 3EB965AH,
3EB967FR, 3EB965LR, 3EB965WR y 3EB865FR

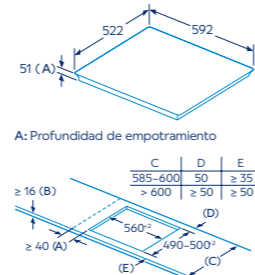

A: Distancia mín. desde el hueco de la placa hasta la pared
B: El espacio libre entre la superficie de la encimera y la parte superior del frontal del horno debe ser de 30 mm
Ver los requisitos de espacio para el horno
La encimera en la que se va a montar la placa debe soportar cargas de aprox. 60 kg; se deben utilizar estructuras adecuadas, si es necesario

Medidas en mm

Modelos: 3EB967LH, 3EB967AH, 3EB965LH, 3EB965AH,
3EB967FR, 3EB965LR, 3EB965WR, 3EB865FR y 3EB865XR

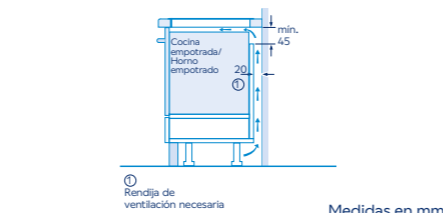
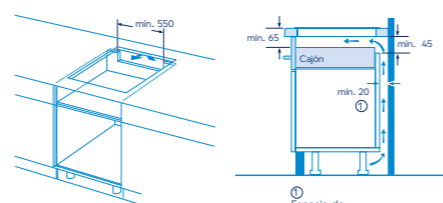

Medidas en mm

Placas inducción. Ancho 60 cm

Zona de 32 cm



3EB967FR
Bisel delantero, negra
4242006250973
Precio de referencia: **635 €**

Tabla técnica



- Control Táctil de fácil uso con 17 niveles de cocción.
- 3 zonas de inducción con función Sprint® (boost):
 - 1 zona extra gigante de 32 cm.
 - 1 zona de 15 cm.
 - 1 zona de 21 cm.
- Funciones: Programación de tiempo de cocción para cada zona, Comprobar recipiente, Memoria, Inicio automático.
- Función seguridad para niños, Indicador de calor residual y Autodesconexión antiolvido de la placa.
- Potencia total máxima de la placa: 7,4 kW.

Modelo: 3EB865XR

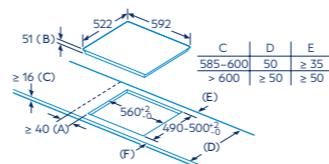

A: Distancia mín. desde el hueco de la placa hasta la pared
B: El espacio libre entre la superficie de la encimera y la parte superior del frontal del horno debe ser de 30 mm
Ver los requisitos de espacio para el horno
La encimera en la que se va a montar la placa debe soportar cargas de aprox. 60 kg; se deben utilizar estructuras adecuadas, si es necesario

Medidas en mm

Nota para la instalación eléctrica. Una placa de inducción en su funcionamiento normal produce corriente de fuga en alta frecuencia. La corriente de fuga en las instalaciones puede estar limitada por un diferencial. En viviendas con un número elevado de electrodomésticos y/o dispositivos electrónicos conectados a la instalación, la fuga total de todos los dispositivos puede llegar al límite de la instalación. En caso de ser necesario, se recomienda el uso de un diferencial tipo A (o superior) si la instalación no está al límite de su capacidad, pero salta debido a la cantidad de dispositivos electrónicos conectados. Se recomienda la separación de circuitos en los casos en que la instalación se encuentre al límite de su capacidad.

1) Consultar importe de devolución por modelo en bases legales o en www.balay.es/promociones

Zona de 28 cm



3EB965LR
Biselada negra
4242006254377
Precio de referencia: **579 €**

Tabla técnica



3EB965WR
Terminación cristal blanco hielo
4242006308056
Precio de referencia: **699 €**

Tabla técnica



- Control Táctil de fácil uso con 17 niveles de cocción.
- 3 zonas de inducción con función Sprint® (boost):
 - 1 zona gigante de 28 cm.
 - 1 zona de 15 cm.
 - 1 zona de 21 cm.
- Funciones: Programación de tiempo de cocción para cada zona, Comprobar recipiente, Memoria, Inicio automático.
- Función seguridad para niños, Indicador de calor residual y Autodesconexión antiolvido de la placa.
- Potencia total máxima de la placa: 7,4 kW.

Zona de 28 cm



3EB865FR
Bisel delantero, negra
4242006254346
Precio de referencia: **479 €**

Tabla técnica



3EB865XR
Marco inoxidable negra
4242006254360
Precio de referencia: **469 €**

Tabla técnica



- Control Táctil de fácil uso con 17 niveles de cocción.
- 3 zonas de inducción con función Sprint® (boost):
 - 1 zona gigante de 28 cm.
 - 1 zona de 15 cm.
 - 1 zona de 21 cm.
- Funciones: Programación de tiempo de cocción para cada zona, Comprobar recipiente, Memoria, Inicio automático.
- Función seguridad para niños, Indicador de calor residual y Autodesconexión antiolvido de la placa.
- Potencia total máxima de la placa limitada a: 4,6 kW.

*Compatible solo con campanas que también dispongan de esta funcionalidad.
Para más información, consultar las tablas de información técnica o en www.balay.es
1) Consultar importe de devolución por modelo en bases legales o en www.balay.es/promociones

Placas inducción. Ancho 60 cm

Zona de 24 cm



3EB864FR

Bisel delantero, negra
4242006299002
Precio de referencia: **405 €**

Tabla técnica



- Control Táctil de fácil uso con 17 niveles de cocción.
- 3 zonas de inducción con función Sprint® (boost):
 - 1 zona de 24 cm.
 - 1 zona de 15 cm.
 - 1 zona de 18 cm.
- Funciones: Programación de tiempo de cocción para cada zona, Comprobar recipiente, Memoria, Inicio automático.
- Función seguridad para niños, Indicador de calor residual y Autodesconexión antiolvido de la placa.
- Potencia total máxima de la placa limitada a: 4,6 kW.

Zona de 21 cm

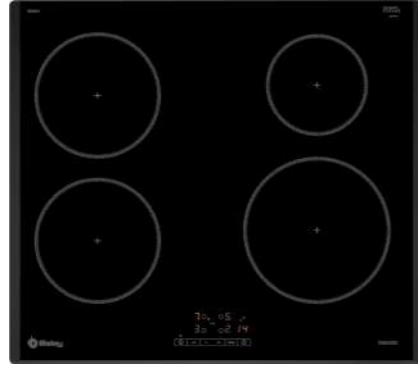

3EB961LR

Biselada negra
4242006247300
Precio de referencia: **539 €**

Tabla técnica



- Control Táctil de fácil uso con 17 niveles de cocción.
- en cada zona.
- 4 zonas de inducción con función Sprint® (boost):
 - 1 zona de 21 cm.
 - 2 zonas de 18 cm.
 - 1 zona de 15 cm.
- Funciones: Programación de tiempo de cocción para cada zona, Comprobar recipiente, Memoria, Inicio automático.
- Función seguridad para niños, Indicador de calor residual y Autodesconexión antiolvido de la placa.
- Potencia total máxima de la placa limitada a: 7,4 kW.

4 zonas



3EB861FR

Bisel delantero, negra
4242006299019
Precio de referencia: **469 €**

Tabla técnica



- Control Táctil de fácil uso con 17 niveles de cocción.
- 4 zonas de inducción con función Sprint® (boost):
 - 2 zonas de 18 cm.
 - 2 zonas de 15 cm.
- Funciones: Programación de tiempo de cocción para cada zona, Comprobar recipiente, Memoria, Inicio automático.
- Función seguridad para niños, Indicador de calor residual y Autodesconexión antiolvido de la placa.
- Potencia total máxima de la placa limitada a: 4,6 kW.

Modelos: 3EB864FR, 3EB961LR y 3EB861FR

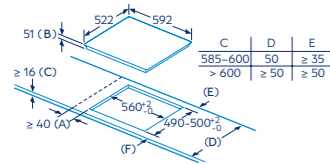

A: Distancia mín. desde el hueco de la placa hasta la pared
B: El espacio libre entre la superficie de la encimera y la parte superior del frontal del horno debe ser de 30 mm
Ver los requisitos de espacio para el horno
La encimera en la que se va a montar la placa debe soportar cargas de aprox. 60 kg; se deben utilizar estructuras adecuadas, si es necesario

Medidas en mm

Modelos: 3EB864FR, 3EB961LR y 3EB861FR

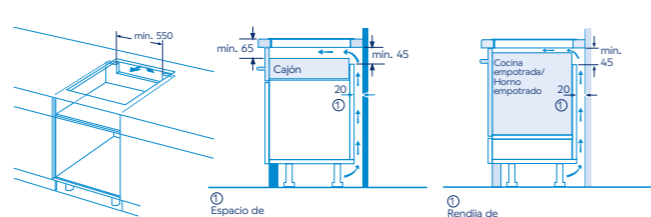

① Espacio de ventilación necesario.

② Rendija de ventilación necesaria

Medidas en mm

Placa vitrocerámica. Ancho 80 cm

Zona de 28 cm

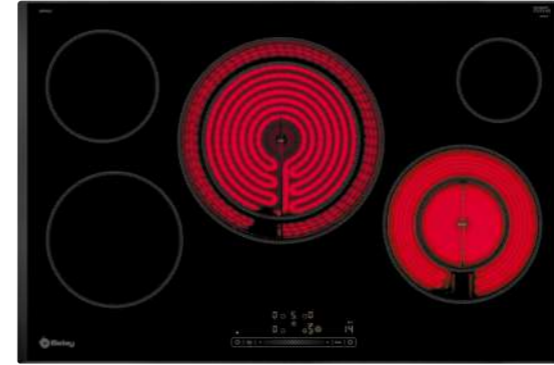

3EB785LQ

Biselada
4242006249175
Precio de referencia: **635 €**

Tabla técnica



- Control Deslizante Balay con 17 niveles de cocción.
- 5 zonas vitrocerámicas:
 - Zona delantera izquierda: 18 cm.
 - Zona trasera izquierda: 15 cm.
 - Zona central: doble de 28/21 cm.
 - Zona delantera derecha: doble de 21/12 cm.
 - Zona trasera derecha: 10 cm.
- Funciones:
 - Sprint® (boost) en zona delantera derecha y zona central.
 - Limpieza: bloqueo del control.
 - Memoria.
 - Programación de tiempo de cocción para cada zona.
- Función seguridad para niños, Indicador de calor residual y Autodesconexión antiolvido de la placa.
- Potencia total máxima de la placa: 9,8 kW.

Modelo: 3EB785LQ

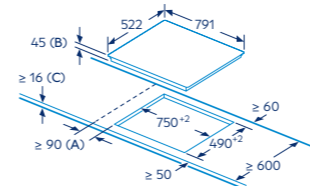

A: Distancia mínima entre la abertura de la placa y la pared.
B: Profundidad de inserción
C: Con horno empotrado por debajo, mín. 20, quizás más; ver requisitos dimensionales para el horno.

Medidas en mm

Placa vitrocerámica. Ancho 60 cm

Zona de 32 cm

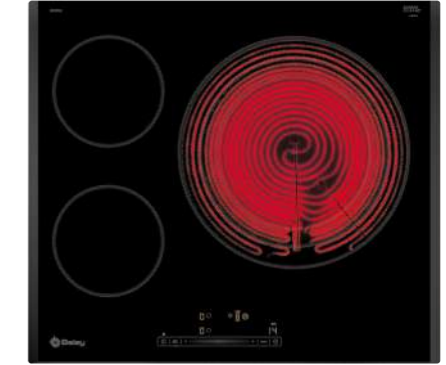

3EB767LQ

Biselada
4242006263157
Precio de referencia: **439 €**

Tabla técnica



- Control Deslizante Balay con 17 niveles de cocción.
- 3 zonas vitrocerámicas:
 - Zona delantera izquierda: 15 cm.
 - Zona trasera izquierda: 15 cm.
 - Zona derecha: extra gigante de 32/26/21 cm.
- Funciones:
 - Sprint® (boost) en zona derecha.
 - Limpieza: bloqueo del control.
 - Memoria.
 - Programación de tiempo de cocción para cada zona.
- Función seguridad para niños, Indicador de calor residual y Autodesconexión antiolvido de la placa.
- Potencia total máxima de la placa: 5,75 kW.

Modelo: 3EB767LQ

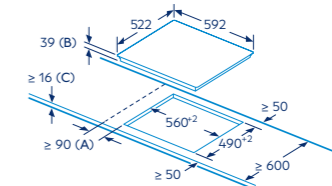

A: Distancia mínima entre la abertura de la placa y la pared.
B: Profundidad de inserción
C: Con horno empotrado por debajo, mín. 20, quizás más; ver requisitos dimensionales para el horno.

Medidas en mm

Nota para la instalación eléctrica. Una placa de inducción en su funcionamiento normal produce corriente de fuga en alta frecuencia. La corriente de fuga en las instalaciones puede estar limitada por un diferencial. En viviendas con un número elevado de electrodomésticos y/o dispositivos electrónicos conectados a la instalación, la fuga total de todos los dispositivos puede llegar al límite de la instalación. En caso de ser necesario, se recomienda el uso de un diferencial tipo A (o superior) si la instalación no está al límite de su capacidad, pero salta debido a la cantidad de dispositivos electrónicos conectados. Se recomienda la separación de circuitos en los casos en que la instalación se encuentre al límite de su capacidad.

Para más información, consultar las tablas de información técnica o en www.balay.es

Para más información, consultar las tablas de información técnica o en www.balay.es

Zona de 28 cm

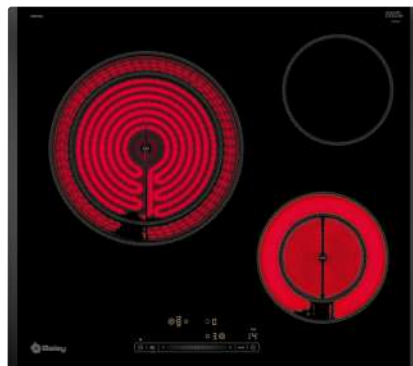

3EB765LQ

Biselada
4242006263119
Precio de referencia: **379 €**

Tabla técnica



- Control Deslizante Balay con 17 niveles de cocción.
- 3 zonas vitrocerámicas:
 - Zona izquierda: gigante de 28/21 cm.
 - Zona trasera derecha: 15 cm.
 - Zona delantera derecha: doble de 18/12 cm.
- Funciones:
 - Sprint® (boost) en zona izquierda y zona delantera derecha.
 - Limpieza: bloqueo del control.
 - Memoria.
 - Programación de tiempo de cocción para cada zona.
- Función seguridad para niños, Indicador de calor residual y Autodesconexión antiolvido de la placa.
- Potencia total máxima de la placa: 5,75 kW.

Modelos: 3EB765LQ y 3EB715LR

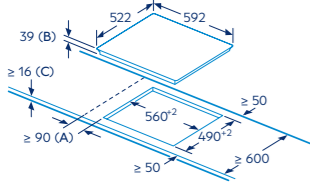

A: Distancia mínima entre la abertura de la placa y la pared.
B: Profundidad de inserción
C: Con horno empotrado por debajo, mín. 20, quizás más; ver requisitos dimensionales para el horno.

Para más información, consultar las tablas de información técnica o en www.balay.es

Zona de 28 cm



3EB715LR

Bisel delantero
4242006225780
Precio de referencia: **325 €**



3EB715XR

Marco inoxidable
4242006223298
Precio de referencia: **319 €**

Tabla técnica



- Control Táctil de fácil uso con 17 niveles de cocción.
- 3 zonas vitrocerámicas:
 - Zona izquierda: gigante de 28/21 cm.
 - Zona trasera derecha: 15 cm.
 - Zona delantera derecha: 18 cm.
- Funciones:
 - Memoria.
 - Programación de tiempo de cocción para cada zona.
- Función seguridad para niños, Indicador de calor residual y Autodesconexión antiolvido de la placa.
- Potencia total máxima de la placa: 5,7 kW.

Zona de 28 cm



3EB715ER

Terminación cristal
4242006292102
Precio de referencia: **295 €**

Tabla técnica



- Control Táctil de fácil uso con 17 niveles de cocción.
- 3 zonas vitrocerámicas:
 - Zona izquierda: gigante de 28/21 cm.
 - Zona trasera derecha: 15 cm.
 - Zona delantera derecha: 18 cm.
- Funciones:
 - Memoria.
 - Programación de tiempo de cocción para cada zona.
- Función seguridad para niños, Indicador de calor residual y Autodesconexión antiolvido de la placa.
- Potencia total máxima de la placa: 5,7 kW.

Modelo: 3EB715XR

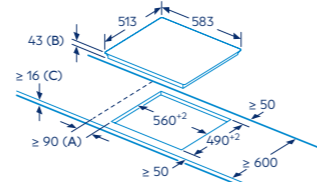

A: Distancia mínima entre la abertura de la placa y la pared.
B: Profundidad de inserción
C: Con horno empotrado por debajo, mín. 20, quizás más; ver requisitos dimensionales para el horno.

Modelo: 3EB715ER

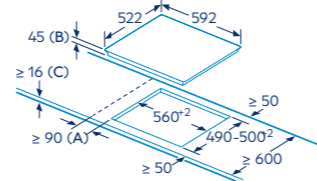

A: Distancia mínima entre la abertura de la placa y la pared.
B: Profundidad de inserción
C: Con horno empotrado por debajo, mín. 20, quizás más; ver requisitos dimensionales para el horno.

Zona de 23 cm



3EB714LR

Bisel delantero
4242006225803
Precio de referencia: **285 €**

Tabla técnica



- Control Táctil de fácil uso con 17 niveles de cocción.
- 3 zonas vitrocerámicas:
 - Zona trasera izquierda: semi-gigante de 23 cm.
 - Zona delantera derecha: 18 cm.
 - Zona trasera derecha: 15 cm.
- Funciones:
 - Memoria.
 - Programación de tiempo de cocción para cada zona.
- Función seguridad para niños, Indicador de calor residual y Autodesconexión antiolvido de la placa.
- Potencia total máxima de la placa: 5,7 kW.

Modelos: 3EB714LR y 3EB721LR

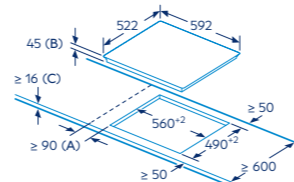

A: Distancia mínima entre la abertura de la placa y la pared.
B: Profundidad de inserción
C: Con horno empotrado por debajo, mín. 20, quizás más; ver requisitos dimensionales para el horno.

Para más información, consultar las tablas de información técnica o en www.balay.es

4 zonas

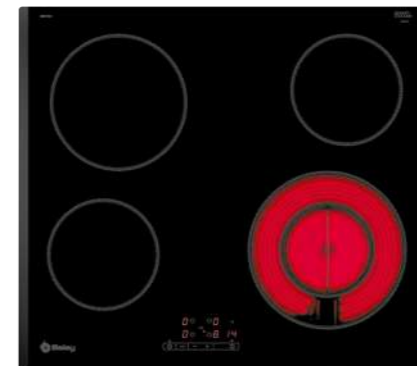

3EB721LR

Biselada
4242006225827
Precio de referencia: **305 €**

Tabla técnica



- Control Táctil de fácil uso con 17 niveles de cocción.
- 4 zonas vitrocerámicas:
 - Zona delantera izquierda: 15 cm.
 - Zona trasera izquierda: 18 cm.
 - Zona delantera derecha: doble de 21/12 cm.
 - Zona trasera derecha: 15 cm.
- Funciones:
 - Memoria.
 - Programación de tiempo de cocción para cada zona.
- Función seguridad para niños, Indicador de calor residual y Autodesconexión antiolvido de la placa.
- Potencia total máxima de la placa: 6,6 kW.

Modelos: 3EB720LR y 3EB720XR

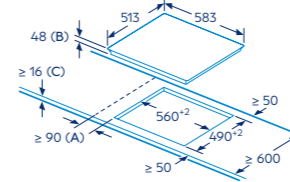

A: Distancia mínima entre la abertura de la placa y la pared.
B: Profundidad de inserción
C: Con horno empotrado por debajo, mín. 20, quizás más; ver requisitos dimensionales para el horno.

4 zonas

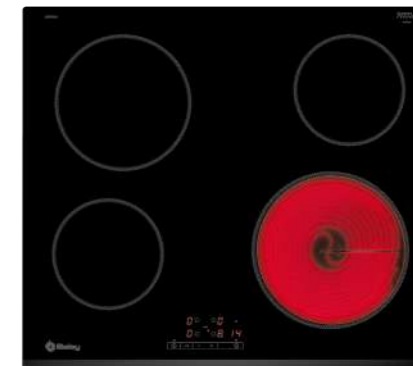

3EB720LR

Bisel delantero
4242006225841
Precio de referencia: **289 €**

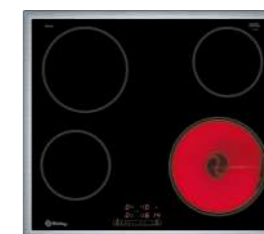

3EB720XR

Marco inoxidable
4242006224424
Precio de referencia: **295 €**

Tabla técnica



- Control Táctil de fácil uso con 17 niveles de cocción.
- 4 zonas vitrocerámicas:
 - Zona delantera izquierda: 15 cm.
 - Zona trasera izquierda: 18 cm.
 - Zona delantera derecha: 21 cm.
 - Zona trasera derecha: 15 cm.
- Funciones:
 - Memoria.
 - Programación de tiempo de cocción para cada zona.
- Función seguridad para niños, Indicador de calor residual y Autodesconexión antiolvido de la placa.
- Potencia total máxima de la placa: 6,6 kW.

Cristal. Ancho 75 cm

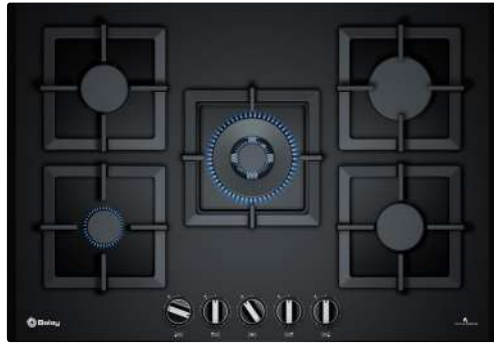

Cristal. Ancho 60 cm

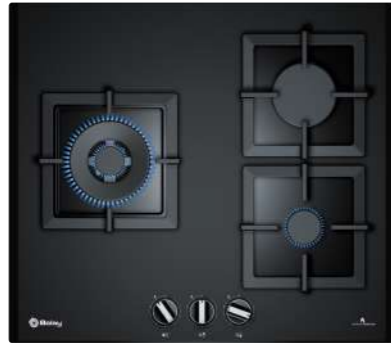

Cristal. Ancho 60 cm

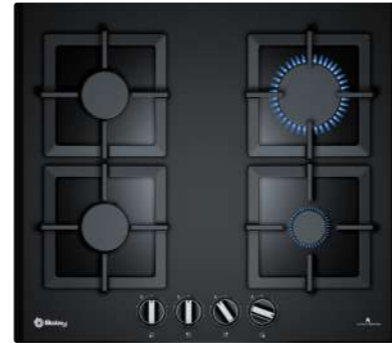

Cristal. Ancho 60 cm



Cristal. Ancho 60 cm



Cristal. Ancho 60 cm

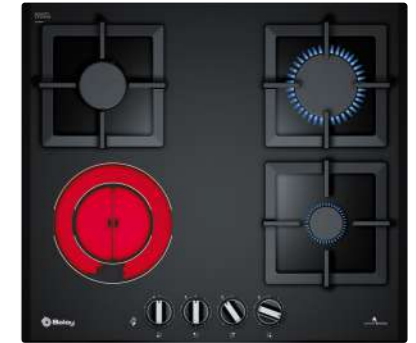

3ETG676HB

Cristal templado negro de alta resistencia

4242006259433

Precio de referencia: **569 €**

Tabla técnica

auto* gasStop 9 niveles

- Control preciso de la llama en 9 niveles.
- 5 quemadores de gas:
 - Delante derecha: semi-rápido de 1,75 kW.
 - Detrás derecha: rápido de 3 kW.
 - Centro: Wok de doble llama de 4 kW.
 - Delante izquierda: auxiliar de 1 kW.
 - Detrás izquierda: semi-rápido de 1,75 kW.
- Parrillas individuales de hierro fundido: diseño Profesional.
- Autoencendido integrado en los mandos.
- Seguridad GasStop: incorpora un sistema de corte de gas en caso de que la llama se apague accidentalmente.
- Placa con encastre estándar de 56 x 49 cm.
- Preparada para gas butano*.

Modelo: 3ETG676HB

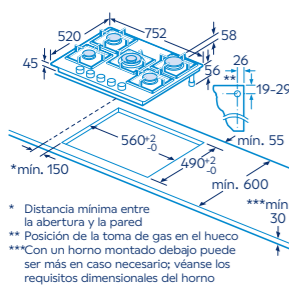

Medidas en mm

3ETG663HB

Cristal templado negro de alta resistencia

4242006259396

Precio de referencia: **429 €**

Tabla técnica

Preparada para gas butano*.

3ETG663HN

Cristal templado negro de alta resistencia

4242006259402

Precio de referencia: **429 €**

Tabla técnica

Preparada para gas natural/biometano*.

- Control preciso de la llama en 9 niveles.
- 3 quemadores de gas:
 - Izquierda: Wok de doble llama de 4 kW.
 - Delante derecha: auxiliar de 1 kW.
 - Detrás derecha: rápido de 3 kW.
- Parrillas individuales de hierro fundido: diseño Profesional.
- Autoencendido integrado en los mandos.
- Seguridad GasStop: incorpora un sistema de corte de gas en caso de que la llama se apague accidentalmente.

Modelos: 3ETG663HB y 3ETG663HN

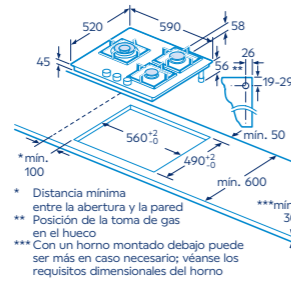

Medidas en mm

3ETG664HB

Cristal templado negro de alta resistencia

4242006259419

Precio de referencia: **455 €**

Tabla técnica

auto* gasStop 9 niveles

- Control preciso de la llama en 9 niveles.
- 4 quemadores de gas:
 - Delante derecha: auxiliar de 1 kW.
 - Detrás derecha: rápido de 3 kW.
 - Delante izquierda: semi-rápido de 1,75 kW.
 - Detrás izquierda: semi-rápido de 1,75 kW.
- Parrillas individuales de hierro fundido: diseño Profesional.
- Autoencendido integrado en los mandos.
- Seguridad GasStop: incorpora un sistema de corte de gas en caso de que la llama se apague accidentalmente.
- Preparada para gas butano*.

Modelo: 3ETG664HB

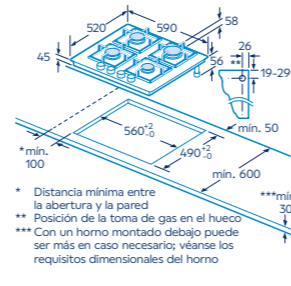

Medidas en mm

3ETG563HB

Cristal templado negro de alta resistencia

4242006301019

Precio de referencia: **369 €**

Tabla técnica

auto* gasStop

- 3 quemadores de gas:
 - Izquierda: Wok de doble llama de 3,3 kW.
 - Delante derecha: auxiliar de 1 kW.
 - Detrás derecha: rápido de 3 kW.
- Parrillas de hierro fundido: diseño Profesional.
- Autoencendido integrado en los mandos.
- Seguridad GasStop: incorpora un sistema de corte de gas en caso de que la llama se apague accidentalmente.
- Preparada para gas butano*.

Modelo: 3ETG563HB

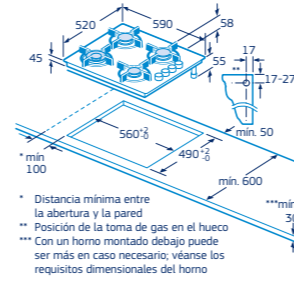

Medidas en mm

3ETG464MB

Cristal templado negro de alta resistencia

4242006248772

Precio de referencia: **295 €**

Tabla técnica

auto* gasStop

- 4 quemadores de gas:
 - Delante derecha: auxiliar de 1 kW.
 - Detrás derecha: semi-rápido de 1,7 kW.
 - Delante izquierda: rápido de 3 kW.
 - Detrás izquierda: semi-rápido de 1,7 kW.
- Parrillas esmaltadas.
- Autoencendido integrado en los mandos.
- Seguridad GasStop: incorpora un sistema de corte de gas en caso de que la llama se apague accidentalmente.
- Preparada para gas butano*.

Modelo: 3ETG464MB

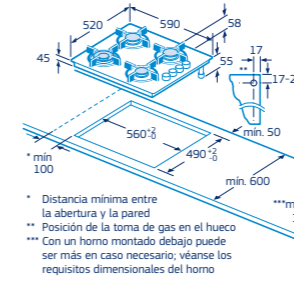

Medidas en mm

3ETG667HB

Cristal vitrocerámico negro de alta resistencia

4242006259426

Precio de referencia: **545 €**

Tabla técnica

auto* gasStop 9 niveles

- Control preciso de la llama en 9 niveles.
- 3 quemadores de gas y 1 zona de cocción vitrocerámica:
 - Delante derecha: auxiliar de 1 kW.
 - Detrás derecha: rápido de 3 kW.
 - Detrás izquierda: semi-rápido de 1,75 kW.
- Delante izquierda: zona de cocción vitrocerámica de 18 cm.
- Parrillas individuales de hierro fundido: diseño Profesional.
- Autoencendido integrado en los mandos.
- Seguridad GasStop: incorpora un sistema de corte de gas en caso de que la llama se apague accidentalmente.
- Preparada para gas butano*.

Modelo: 3ETG667HB

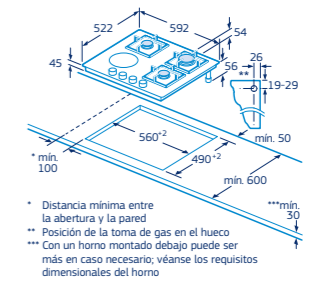

Medidas en mm

*Los inyectores de gas natural/biometano funcionan a 20 mbar y los de gas butano a 28-30/37 mbar. Inyectores para gas natural/biometano incluidos. En los modelos que solo exista una versión de gas, si se precisa, se realizará la conversión por parte del Servicio al Cliente Balay. Para más información, consultar las tablas de información técnica o en www.balay.es

*Los inyectores de gas natural/biometano funcionan a 20 mbar y los de gas butano a 28-30/37 mbar. Inyectores para gas natural/biometano incluidos. En los modelos que solo exista una versión de gas, si se precisa, se realizará la conversión por parte del Servicio al Cliente Balay. Para más información, consultar las tablas de información técnica o en www.balay.es

Acero inoxidable. Ancho 75 cm



3ETX576HB

Acero inoxidable
4242006287313
Precio de referencia:

395 €

Tabla técnica

auto* gasstop[†]

- 5 quemadores de gas:
 - Delante derecha: semi-rápido de 1,75 kW.
 - Detrás derecha: rápido de 3 kW.
 - Centro: Wok de doble llama de 3,3 kW.
 - Delante izquierda: auxiliar de 1 kW.
 - Detrás izquierda: semi-rápido de 1,75 kW.
- Parrillas continuas de hierro fundido: diseño Profesional.
- Autoencendido integrado en los mandos.
- Seguridad GasStop: incorpora un sistema de corte de gas en caso de que la llama se apague accidentalmente.
- Placa con encastre estándar de 56 x 49 cm.
- Preparada para gas butano*.

Modelo: 3ETX576HB

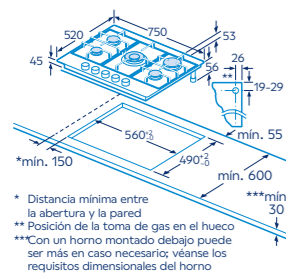

Medidas en mm

Acero inoxidable. Ancho 60 cm

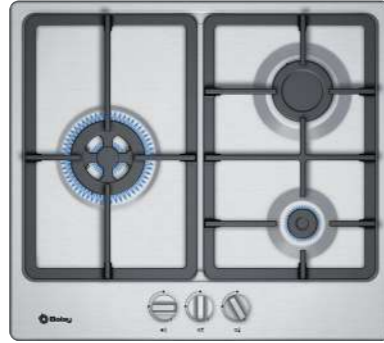

3ETX563HB

Acero inoxidable
4242006287405
Precio de referencia:

269 €

Tabla técnica

auto* gasstop[†]

- 3 quemadores de gas:
 - Izquierda: Wok de doble llama de 3,3 kW.
 - Delante derecha: auxiliar de 1 kW.
 - Detrás derecha: semi-rápido de 1,7 kW.
- Parrillas continuas de hierro fundido: diseño Profesional.
- Autoencendido integrado en los mandos.
- Seguridad GasStop: incorpora un sistema de corte de gas en caso de que la llama se apague accidentalmente.
- Preparada para gas butano*.

Modelo: 3ETX563HB

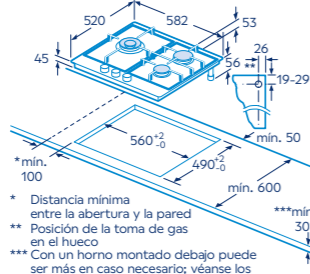

Medidas en mm

Acero inoxidable. Ancho 60 cm



3ETX565HB

Acero inoxidable
4242006287412
Precio de referencia:

295 €

Tabla técnica

auto* gasstop[†]

- 4 quemadores de gas:
 - Delante derecha: auxiliar de 1 kW.
 - Detrás derecha: Wok de doble llama de 3,3 kW.
 - Delante izquierda: semi-rápido de 1,75 kW.
 - Detrás izquierda: semi-rápido de 1,75 kW.
- Parrillas continuas de hierro fundido: diseño Profesional.
- Autoencendido integrado en los mandos.
- Seguridad GasStop: incorpora un sistema de corte de gas en caso de que la llama se apague accidentalmente.
- Preparada para gas butano*.

Modelo: 3ETX565HB

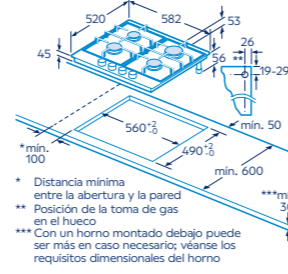

Medidas en mm

Acero inoxidable. Ancho 60 cm



3ETX464MB

Acero inoxidable
4242006248239
Precio de referencia:

209 €

Tabla técnica

auto* gasstop[†]

- 4 quemadores de gas:
 - Delante derecha: auxiliar de 1 kW.
 - Detrás derecha: semi-rápido de 1,7 kW.
 - Delante izquierda: rápido de 3 kW.
 - Detrás izquierda: semi-rápido de 1,7 kW.
- Parrillas esmaltadas.
- Autoencendido integrado en los mandos.
- Seguridad GasStop: incorpora un sistema de corte de gas en caso de que la llama se apague accidentalmente.
- Preparada para gas butano*.

Modelos: 3ETX463MB y 3ETX464MB

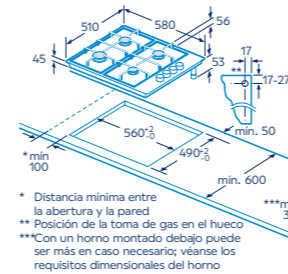

Medidas en mm

Acero inoxidable. Ancho 60 cm



3ETX463MB

Acero inoxidable
4242006249847
Precio de referencia:

209 €

Tabla técnica

auto* gasstop[†]

- 3 quemadores de gas:
 - Izquierda: Wok de doble llama de 3,3 kW.
 - Delante derecha: auxiliar de 1 kW.
 - Detrás derecha: semi-rápido de 1,7 kW.
- Parrillas esmaltadas.
- Autoencendido integrado en los mandos.
- Seguridad GasStop: incorpora un sistema de corte de gas en caso de que la llama se apague accidentalmente.
- Preparada para gas butano*.

*Los inyectores de gas natural/biometano funcionan a 20 mbar y los de gas butano a 28-30/37 mbar. Inyectores para gas natural/biometano incluidos. En los modelos que solo exista una versión de gas, si se precisa, se realizará la conversión por parte del Servicio al Cliente Balay. Para más información, consultar las tablas de información técnica o en www.balay.es

*Los inyectores de gas natural/biometano funcionan a 20 mbar y los de gas butano a 28-30/37 mbar. Inyectores para gas natural/biometano incluidos. En los modelos que solo exista una versión de gas, si se precisa, se realizará la conversión por parte del Servicio al Cliente Balay. Para más información, consultar las tablas de información técnica o en www.balay.es



3EB939LQ

Placa de inducción de 30 cm. Biselada

4242006250959

Precio de referencia:

549 €

Tabla técnica



- Control Deslizante con 17 niveles.
- 1 zona **FlexInducción** de 21x40 cm, con función Sprint® (boost).
- Funciones:
 - Inicio automático.
 - Limpieza: bloqueo del control.
 - Memoria.
 - Cronómetro.
 - Programación de tiempo de cocción para cada zona.
- Función seguridad para niños, Indicador de calor residual y Autodesconexión antiolvido de la placa.
- Potencia total máxima de la placa: 3,7 kW.



3EB930LQ

Placa de inducción de 30 cm. Biselada

4242006247973

Precio de referencia:

439 €

Tabla técnica



- Control Deslizante con 17 niveles.
- 2 zonas de inducción con función Sprint® (boost):
 - 1 zona de 21 cm.
 - 1 zona de 15 cm.
- Funciones:
 - Inicio automático.
 - Limpieza: bloqueo del control.
 - Memoria.
 - Cronómetro.
 - Programación de tiempo de cocción para cada zona.
- Función seguridad para niños, Indicador de calor residual y Autodesconexión antiolvido de la placa.
- Potencia total máxima de la placa: 3,7 kW.



3EB730LQ

Placa vitrocerámica de 30 cm. Biselada

4242006248406

Precio de referencia:

329 €

Tabla técnica



- Control Deslizante con 17 niveles.
- 2 zonas vitrocerámicas:
 - 1 zona de 18 cm con función Sprint® (boost).
 - 1 zona de 15 cm.
- Funciones:
 - Limpieza: bloqueo del control.
 - Memoria.
 - Cronómetro.
 - Programación de tiempo de cocción para cada zona.
- Función seguridad para niños, Indicador de calor residual y Autodesconexión antiolvido de la placa.
- Potencia total máxima de la placa: 3,5 kW.

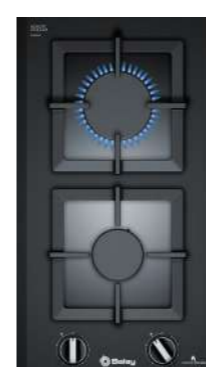

3ETG632HB

Placa de gas de 30 cm. Biselada

4242006259389

Precio de referencia:

345 €

Tabla técnica



- Control preciso de la llama en 9 niveles.
- 2 quemadores de gas:
 - Delante: semi-rápido de 1,75 kW.
 - Detrás: rápido de 3 kW.
- Cristal vitrocerámico negro de alta resistencia.
- Parrillas individuales de hierro fundido: diseño Profesional.
- Autoencendido integrado en los mandos.
- Seguridad GasStop: incorpora un sistema de corte de gas en caso de que la llama se apague accidentalmente.
- Preparada para gas butano*.

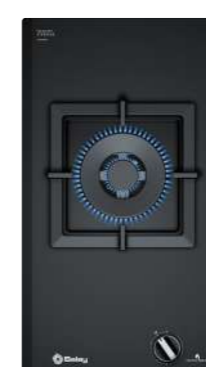

3ETG631HB

Placa de gas de 30 cm. Biselada

4242006259372

Precio de referencia:

315 €

Tabla técnica



- Control preciso de la llama en 9 niveles.
- 1 quemador gigante Wok de doble anillo:
 - Centro: Wok de 4 kW.
- Cristal vitrocerámico negro de alta resistencia.
- Parrilla individual de hierro fundido: diseño Profesional.
- Autoencendido integrado en los mandos.
- Seguridad GasStop: incorpora un sistema de corte de gas en caso de que la llama se apague accidentalmente.
- Preparada para gas butano*.

Modelos: 3EB939LQ y 3EB930LQ

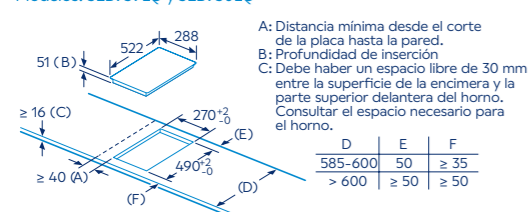

La encimera en la que se instale la placa debe resistir cargas de aprox. 60 kg; se pueden usar subestructuras adecuadas en caso necesario.

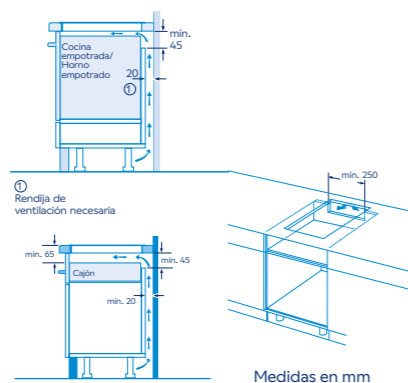

Modelo: 3EB730LQ

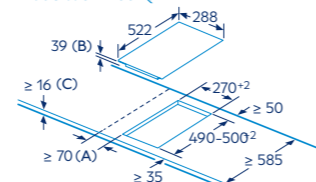

A: Distancia mínima desde el corte de la placa hasta la pared.
B: Profundidad de inserción
C: Con horno instalado debajo, mín. 20, posiblemente más; consultar el espacio necesario para el horno.

Medidas en mm

Modelo: 3ETG632HB

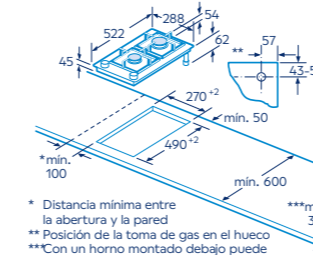

* Distancia mínima entre la abertura y la pared
** Posición de la toma de gas en el hueco
*** Con un horno montado debajo puede ser más en caso necesario; véanse los requisitos dimensionales del horno

Medidas en mm

Modelo: 3ETG631HB

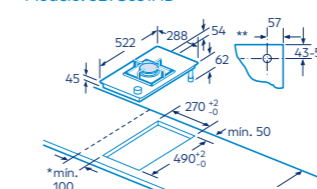

* Distancia mínima entre la abertura y la pared
** Máxima profundidad de inserción
*** Con un horno montado debajo puede ser más en caso necesario; véanse los requisitos dimensionales del horno

Medidas en mm

Para más información, consultar las tablas de información técnica o en www.balay.es

* Los inyectores de gas natural/biometano funcionan a 20 mbar y los de gas butano a 28-30/37 mbar. Inyectores para gas natural/biometano incluidos. En los modelos que solo exista una versión de gas, si se precisa, se realizará la conversión por parte del Servicio al Cliente Balay. Para más información, consultar las tablas de información técnica o en www.balay.es

Accesorios de unión placas modulares

Accesorios placas modulares



3AB3030L
4242006175450
Precio de referencia: **59 €**

Accesorio de unión para combinar placas modulares entre sí y con placas biseladas de cristal vitrocerámico de 60, 80 y 90 cm.

Medidas de encastre/unión placas modulares y placas biseladas de cristal vitrocerámico negro de 60, 80 o 90 cm.

Accesorio de unión 3AB3030L

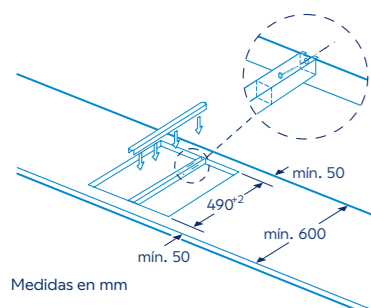

Medidas en mm

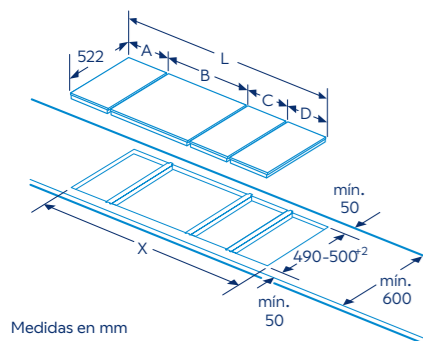

Medidas en mm

Foto correspondiente a la tabla de combinaciones de placas y sus correspondientes dimensiones de encastre.

En instalaciones combinadas de dos o más placas modulares, son necesarias una o más unidades del accesorio 3AB3030L (2 placas = 1 accesorio, 3 placas = 2 accesorios, etc).

Consultar dimensiones de encastre (X) en la tabla de combinaciones.

Tipo de anchura	30	60	80	90
Anchura aparato	288	592	791	918

	A	B	C	D	L	X
2x30	288	288	-	-	576	560
1x30, 1x60	288	592	-	-	880	860
1x30, 1x80	288	791	-	-	1.079	1.060
1x30, 1x90	288	918	-	-	1.206	1.180
3x30	288	288	288	-	864	848
2x30	288	288	378	-	954	938
2x30, 1x60	288	288	592	-	1.168	1.152
2x30, 1x80	288	288	791	-	1.367	1.351
2x30, 1x90	288	288	918	-	1.494	1.478
1x30, 1x60	288	378	592	-	1.258	1.242
1x30, 1x80	288	378	791	-	1.457	1.441
1x30, 1x90	288	378	918	-	1.584	1.568
4x30	288	288	288	288	1.152	1.136
3x30	288	288	288	378	1.242	1.226
2x30	288	288	378	378	1.332	1.316
3x30, 1x60	288	288	288	592	1.456	1.440
3x30, 1x80	288	288	288	791	1.655	1.639

Para más información, consultar las tablas de información técnica o en www.balay.es

Menaje

	3PA0028X 4242006269029 Precio de referencia: 79 € Paellera Balay con asas metálicas que permiten su uso también en horno. Diámetro de base 28 cm. Boca 32 cm.		HEZ9ES100 NUEVO 4242005282692 Precio de referencia: 59 € Cafetera italiana para 4 servicios.
	HZ390240 4242003570418 Precio de referencia: 119 € Paellera de acero inoxidable para zona extra gigante de 32 cm. Diámetro de base 31 cm. Boca 40 cm.		3AB9TY010 NUEVO 4242006306786 Precio de referencia: 99 € Plancha Teppan Yaki para zona FlexInducción. Especialmente recomendada para el control de temperatura del aceite. Superficie útil: 34 x 20 cm. Apto para horno hasta 220 °C.
	HEZ9SE060 NUEVO 4242005282715 Precio de referencia: 385 € Set de 6 piezas: • 3 ollas ø 24, 20 y 16 cm de base. Con tapa de cristal. • Cazo ø 16 cm de base. • 2 sartenes ø 28 y 24 cm de base, especialmente recomendadas para el control de temperatura del aceite.		3AB39522 4242006255718 Precio de referencia: 199 € Grill para zona FlexInducción. Superficie útil: 37 x 17 cm.
	HEZ9SE040 NUEVO 4242005282708 Precio de referencia: 239 € Set de 4 piezas: • 2 ollas ø 24 y 16 cm de base. Con tapa de cristal • Cazo ø 16 cm de base • Sartén ø 24 cm de base, especialmente recomendada para el control de temperatura del aceite.		HEZ9FF040 NUEVO 4242005363476 Precio de referencia: 429 € Set de 4 recipientes para zona FlexInducción. Superficie útil: • Recipiente grande: 35 x 22 cm. • Recipiente mediano: 19 x 20 cm. • Recipientes pequeños: 7,5 x 20 cm. Aptos para horno hasta 220 °C sin tapa de cristal. Especialmente recomendados para el control de temperatura del aceite.
	HEZ9FE280 NUEVO 4242005282685 Precio de referencia: 89 € Sartén de hierro fundido. Diámetro 19 cm de base/29 cm de boca. Especialmente recomendada para el control de temperatura del aceite		3AB9FF030 NUEVO 4242006306762 Precio de referencia: 269 € Set de 3 recipientes para zona FlexInducción. Superficie útil: • Recipiente mediano: 19 x 20 cm. • Recipientes pequeños: 7,5 x 20 cm. Aptos para horno hasta 220 °C sin tapa de cristal. Especialmente recomendados para el control de temperatura del aceite.
	HEZ9CF240 NUEVO 4242005502523 Precio de referencia: 55 € Sartén antiadherente. Diámetro 18 cm de base/24 cm de boca. Especialmente recomendada para el Control de temperatura del aceite		3AB9FF010 NUEVO 4242006306748 Precio de referencia: 159 € Sartén grande para zona FlexInducción. Superficie útil: 35 x 22 cm. Apta para horno hasta 220 °C sin tapa de cristal. Especialmente recomendada para el control de temperatura del aceite.
	HEZ9CF280 NUEVO 4242005502530 Precio de referencia: 65 € Sartén antiadherente. Diámetro 22 cm de base/28 cm de boca. Especialmente recomendada para el Control de temperatura del aceite		

Para más información, consultar las tablas de información técnica o en www.balay.es

Tipo de placa		Gas cristal					
Modelos/terminaciones	Butano	3ETG676HB	3ETG663HB	3ETG563HB	3ETG664HB	3ETG464MB	3ETG667HB
	Gas natural		3ETG663HN				
Dimensiones							
Tipo de anchura	cm	75	60	60	60	60	60
Anchura del aparato	mm	752	590	590	590	590	592
Fondo del aparato	mm	520	520	520	520	520	522
Sistema de instalación		Muelles	Muelles	Muelles	Muelles	Muelles	Muelles
Anchura del nicho	mm	560	560	560	560	560	560
Profundidad del nicho	mm	490	490	490	490	490	490
Altura bajo balda	mm	45	45	45	45	45	45
Prestaciones							
Número quemadores de gas		5	3	3	4	4	3
Control preciso de la llama con 9 niveles		•	•	-	•	-	•
Número de zonas eléctricas		-	-	-	-	-	1
Wok		•	•	•	-	-	-
Autoencendido incorporado en mandos		•	•	•	•	•	•
Seguridad GasStop		•	•	•	•	•	•
Zonas de cocción							
Zona eléctrica diámetro	cm	-	-	-	-	-	18
Zona eléctrica potencia	kW	-	-	-	-	-	1,8/0,7
Zona delantera izquierda	kW	0,33-1	1,55-4	1,55-3,3	0,41-1,75	0,6-3	-
Diámetro recipientes	cm	12/16	22-30	22-30	14-22	20-26	-
Zona trasera izquierda	kW	0,41-1,75	-	-	0,41-1,75	0,41-1,7	0,41-1,75
Diámetro recipientes	cm	14-22	-	-	14-22	14-22	14-22
Zona central	kW	1,55-4	-	-	-	-	-
Diámetro recipientes	cm	22-30	-	-	-	-	-
Zona trasera derecha	kW	0,6-3	0,6-3	0,5-3	0,6-3	0,41-1,7	0,6-3
Diámetro recipientes	cm	20-26	20-26	20-26	20-26	14-22	20-26
Zona delantera derecha	kW	0,41-1,75	0,33-1	0,33-1	0,33-1	0,33-1	0,33-1
Diámetro recipientes	cm	14-22	12/16	12/16	12/16	12/16	12/16
Equipamiento							
Parrillas hierro fundido/esmaltadas		•/-	•/-	•/-	•/-	-/•	•/-
Acometida eléctrica y gas							
Longitud del cable de conexión	cm	100	100	100	100	100	100
Potencia total a red eléctrica	W	1,1	1,1	1,1	1,1	0,8	1,800
Potencia acometida de gas	kW	11,5	8	7,3	7,5	7,4	5,75
Voltaje de red	V	220-240	220-240	220-240	220-240	220-240	220-240
Frecuencia de red	Hz	50-60	50-60	50	50-60	50-60	50-60
Certificados							
Certificaciones		CE	CE	CE	CE	CE	CE
Número de homologación		PIN0099CT970	PIN0099CT970	PIN0099CT968	PIN0099CT970	PIN0099CT968	PIN0099CT970

Tipo de placa		Gas acero inoxidable					
Modelos/terminaciones	Butano	3ETX576HB	3ETX563HB	3ETX565HB	3ETX463MB	3ETX464MB	
	Gas natural						
Dimensiones							
Tipo de anchura	cm	75	60	60	60	60	60
Anchura del aparato	mm	750	582	582	580	580	580
Fondo del aparato	mm	520	520	520	510	510	510
Sistema de instalación	mm	Muelles	Muelles	Muelles	Muelles	Muelles	Muelles
Anchura del nicho	mm	560	560	560	560	560	560
Profundidad del nicho	mm	490	490	490	490	490	490
Altura bajo balda	mm	45	43	45	43	43	43
Prestaciones							
Número quemadores de gas		5	3	4	3	4	4
Control preciso de la llama con 9 niveles		-	-	-	-	-	-
Wok		•	•	•	•	•	•
Autoencendido incorporado en mandos		•	•	•	•	•	•
Seguridad GasStop		•	•	•	•	•	•
Zonas de cocción							
Zona delantera izquierda	kW	0,33-1	1,55-3,3	0,35-1,75	1,55-3,3	0,6-3	-
Diámetro recipientes	cm	12/16	20-26	14-22	20-26	20-26	-
Zona trasera izquierda	kW	0,35-1,75	-	0,35-1,75	-	0,41-1,7	-
Diámetro recipientes	cm	14-22	-	14-22	-	14-22	-
Zona central	kW	1,55-3,3	-	-	-	-	-
Diámetro recipientes	cm	20-26	-	-	-	-	-
Zona trasera derecha	kW	0,5-3	0,35-1,7	1,55-3,3	0,35-1,7	0,41-1,7	-
Diámetro recipientes	cm	20-26	14-22	20-26	14-22	14-22	-
Zona delantera derecha	kW	0,35-1,75	0,33-1	0,33-1	0,33-1	0,33-1	-
Diámetro recipientes	cm	14-22	12/16	12/16	12/16	12/16	-
Equipamiento							
Parrillas hierro fundido/esmaltadas		•/-	•/-	•/-	-/•	-/•	-
Acometida eléctrica y gas							
Longitud del cable de conexión	cm	150	100	100	100	100	100
Potencia total a red eléctrica	W	1,1	0,8	1,1	0,8	0,8	0,8
Potencia acometida de gas	kW	10,8	6	7,7	6	7,4	5,75
Voltaje de red	V	220-240	220-240	220-240	220-240	220-240	220-240
Frecuencia de red	Hz	50-60	50-60	50-60	50-60	50-60	50-60
Certificados							
Certificaciones		CE	CE	CE	CE	CE	CE
Número de homologación		PIN0099CT968	PIN0099CT968	PIN0099CT968	PIN0099CT968	PIN0099CT968	PIN0099CT968

• Si tiene/- No tiene

Tipo de placa		FlexInducción	Inducción	Vitrocerámica	Gas Cristal	
Modelos		3EB939LQ	3EB930LQ	3EB730LQ	3ETG631HB	3ETG632HB
Terminación		Biselada	Biselada	Biselada	Biselada	Biselada
Dimensiones						
Tipo de ancho	cm	30	30	30	30	30
Anchura del aparato	mm	288	288	288	288	288
Fondo del aparato	mm	522	522	522	522	522
Sistema de instalación		Anclajes	Anclajes	Anclajes	Muelles	Muelles
Anchura del nicho	mm	270	270	270	270	270
Profundidad del nicho	mm	490	490	490	490	490
Altura sobre superficie	mm	6	6	6	6	6
Altura bajo balda	mm	51	51	39	45	45
Prestaciones						
Control electrónico		Control Deslizante	Control Deslizante	Control Deslizante	Mandos	Mandos
Control preciso de la llama		-	-	-	•	•
Niveles de potencia/temperatura		17	17	17	9	9
Inicio automático/Autoencendido		•/-	•/-	-/-	-/•	-/•
Seguridad GasStop		-	-	-	•	•
Tipo de parrilla		-	-	-	Individual	Individual
Material de la parrilla		-	-	-	Hierro fundido	Hierro fundido
Función Limpieza: bloqueo del control		•	•	•	-	-
Función Cronómetro		•	•	•	-	-
Función Mantener caliente		-	-	-	-	-
Función Memoria		•	•	•	-	-
Función Potencia máxima regulable		•	•	-	-	-
Función de Seguridad para niños con opción de bloqueo permanente o temporal		•	•	•	-	-
Indicador de calor residual		-	-	-	-	-
Indicador de 2 niveles de calor residual (H/h)		•	•	•	-	-
Autodesconexión antiolvido de la placa		•	•	•	-	-
Tapa de cristal vitrocerámico		-	-	-	-	-
Zonas de cocción						
Zonas de inducción		1	2	-	-	-
Zonas vitrocerámicas		-	-	2	-	-
Zonas de gas		-	-	-	1	2
Zona delantera						
Diámetro zona	mm	21 x 40	21	18	-	-
Potencia	kW	3,3	2,2	2	1,55-4 (Wok)	0,41-1,75
Sprint®	kW	3,7	3,7	2,3	-	-
Zona trasera						
Diámetro zona	mm	-	15	15	-	-
Potencia	kW	-	1,4	1,2	-	0,6-3
Sprint®	kW	-	2,2	-	-	-
Conexión de gas						
Potencia acometida de gas	kW	-	-	-	4	4,7
Inyectores serie		-	-	-	Butano	Butano
Conexión eléctrica						
Potencia total	W	3.700	3.700	3.500	1,1	1,1
Tensión nominal	V	220-240	220-240	220-240	220-240	220-240
Frecuencia de red	Hz	50-60	50-60	50-60	50-60	50-60
Longitud del cable de conexión	cm	110	110	100	100	100
Certificados						
Número de homologación		-	-	-	PIN0099CT970	PIN0099CT970

• Si tiene/- No tiene



Campanas

- Placas de inducción con extractor integrado
- Extractores de techo
- Decorativas isla. Decorativas pared
- Decorativas integrables
- Módulos de integración
- Telescópicas
- Convencionales
- Modo Demo

Campanas integradas

Balay ofrece una amplia **variedad de soluciones de extracción** que pasan **más desapercibidas** en la cocina. Se integran en el mobiliario y garantizan una óptima extracción y mínimos niveles de ruido; factores clave para garantizar el ambiente perfecto en la cocina. Un lugar donde ahora no solo se cocina, sino que se convierte en el corazón del hogar.

Placas de inducción con extractor integrado

Dos electrodomésticos en uno, sin renunciar a la **máxima comodidad** y a un **diseño espectacular**. El extractor ocupa tan poco que apenas se ve y la instalación es tan rápida como versátil.

Balay ofrece una amplia gama de placas de inducción con extractor integrado, en 80, 70 y 60 cm.

Estética perfectamente integrada

El extractor está perfectamente enrasado en la placa y se pueden mover los recipientes de un lado a otro con total **comodidad**. Los filtros antigrasa en color negro aportan una estética totalmente uniforme.

Fácil de limpiar y segura aunque se derrame líquido

Los filtros antigrasa del extractor, así como el módulo donde se incluyen, son lavables en el lavavajillas. Cuentan con dos depósitos que recogen el líquido que se pueda derramar, protegiendo al máximo el motor y el interior del mueble.

Sssshhh... Apenas se escucha



Un potente motor de **622 m³/h en salida de aire al exterior** y **595 m³/h en recirculación** limpiará de humos tu cocina y, gracias al exclusivo sistema de insonorización con material sintético fonoabsorbente y a una configuración especial del motor de **alta eficiencia** dentro de la carcasa, se consiguen unos bajos niveles de ruido.



Extractores de techo

Los extractores de techo Balay favorecen la creación de un espacio abierto y diáfano, ideal cuando queremos configurar una cocina abierta al salón o construir un ambiente minimalista. Balay ofrece **diferentes opciones de diseño**, en color blanco y cristal blanco.

Su control con mando a distancia hace que su uso sea muy sencillo, garantizando siempre un óptimo funcionamiento.

Además, los modelos 3BE296ABC y 3BE296HW se pueden instalar en falsos techos desde 20 cm, adaptándose así a todo tipo de espacios.



Campanas integradas en mueble

Campanas decorativas integrables

Las campanas decorativas integrables, en cristal negro, **son muy fáciles de instalar**, ya que no hace falta recortar el mueble. Cuentan con piezas especiales para adaptarse a diferentes profundidades y espesores de mueble. También ofrecen **accesorios opcionales** para hacer más grande el conducto decorativo y lograr una estética uniforme.

 **Más espacio de almacenamiento**
Este tipo de campanas permiten **ampliar el espacio de almacenamiento** en el interior del mueble. Se pueden instalar estantes adicionales en la parte superior del mueble y utilizar el cuerpo de la campana también como estante.

Protección del mueble
Gracias a su estudiado diseño, se garantiza la **protección del mueble contra los vapores de cocción**. Las protecciones laterales y una ergonómica visera frontal evitan cualquier daño.



Diseño Cristal

Su diseño es espectacular, ya que las campanas decorativas integrables quedan **perfectamente enrasadas en el mueble**. Cuentan con **iluminación LED** y un control táctil muy fácil de usar, **integrado en la visera de cristal negro**. Esta visera combina perfectamente con el cuerpo de la campana y puede recogerse cuando no está en funcionamiento para permitir un diseño de la cocina totalmente limpio.

Y la limpieza, gracias a las **superficies lisas** y a los **interiores totalmente protegidos**, ¡sencillísima! Las campanas decorativas integrables están disponibles **tanto en 60 cm como en 90 cm de ancho, en negro y en acero**.



Módulos de integración

Las últimas tendencias en diseño de cocinas se mueven hacia sistemas de extracción apenas perceptibles, no solo al oído, sino también a la vista.

Los módulos de integración Balay **quedan ocultos dentro de un mueble alto** y están disponibles en **diferentes medidas**. Además, cuentan con **iluminación LED** y una alta capacidad de extracción de hasta **790 m³/h**.



Campanas telescópicas

Ideales para quienes buscan una campana integrable de 60 o 90 cm de ancho para un mueble alto y con las mismas prestaciones que una campana decorativa.

El modelo 3BT267MX cuenta con motor de alta eficiencia y un sistema de instalación fácil optimizado, además de **iluminación LED**, al igual que toda la gama de telescópicas.



Serie Cristal Balay: nuevas campanas inclinadas

NUEVO Balay presenta una nueva gama de campanas inclinadas, con una **estética renovada** que realza el estilo general del espacio. Ofrece modelos en **crystal blanco y negro** y se adapta a cualquier cocina, con **medidas en 90, 80 y 60 cm de ancho**.

Las campanas inclinadas de Balay garantizan **altas capacidades de extracción y mínimos niveles de ruido**, tanto en salida de aire al exterior como en recirculación, y una **amplia superficie de filtrado**.

Además, ofrecen prestaciones que mejoran la experiencia en el uso de la campana. Por ejemplo, es la propia campana la que se encarga, de manera automática, de mantener el ambiente siempre limpio, en función del uso de la placa, gracias al **Control placa-campana**. O el **sensor de calidad del aire** que regula automáticamente, y de forma muy precisa, la potencia de extracción en función de la cantidad y la calidad del humo producido.



Máxima capacidad de extracción. Mínimo ruido

Las nuevas campanas inclinadas de Balay se pueden instalar **tanto en salida de aire al exterior como en recirculación**, consiguiendo estar entre los niveles de extracción y ruido más bajos del mercado.

Llegan a alcanzar hasta **1.000 m³/h*** en salida de aire al exterior y se optimizan los niveles de extracción también en recirculación, consiguiendo hasta **964m³/h***.



Y el ruido, ¡bajísimo! Con **51 dB en nivel 3***, casi ni se oyen.

Mayor zona de filtrado

La nueva gama mejora la eficiencia de filtrado gracias a una **mayor superficie de los filtros**. Además, estos modelos incorporan un **tercer filtro en la parte inferior** que ayuda a la eliminación de humos y olores y a reducir las condensaciones.



Apertura frontal con posición de paro y cierre suave amortiguado

Muchos modelos de la nueva gama cuentan también con un **sistema de apertura y cierre hidráulico**. Permite fijar la apertura a **15°**, aproximadamente, para facilitar la limpieza lo que permite optimizar la extracción, una **mayor comodidad en la limpieza y una máxima protección del cristal** ante posibles golpes.

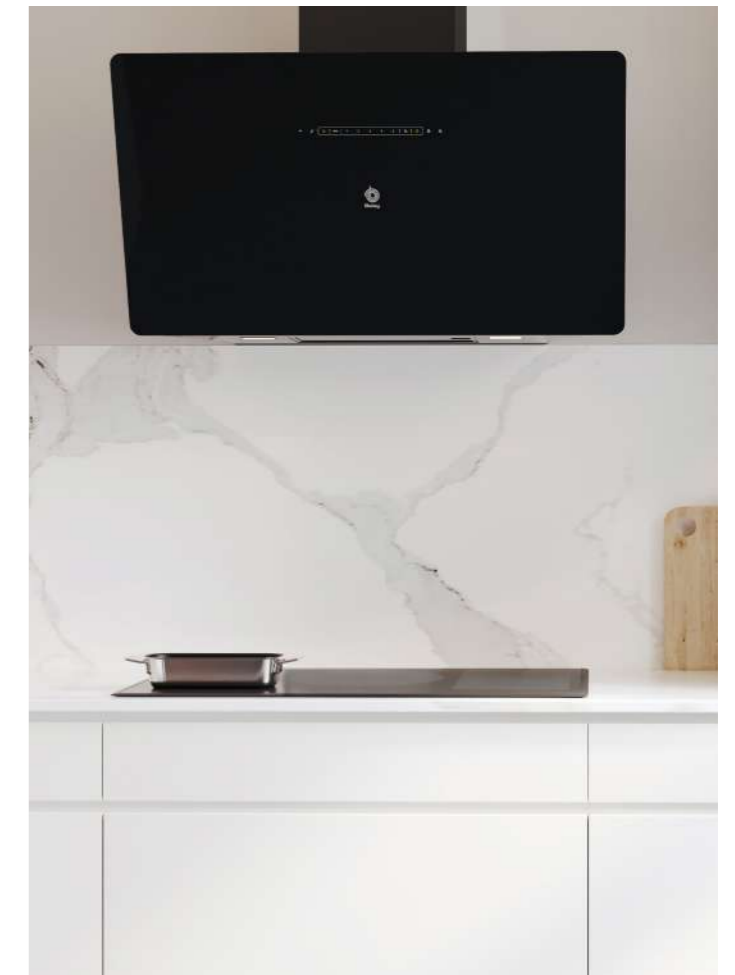

Iluminación regulable en intensidad y en color: el ambiente perfecto

La nueva gama de campanas inclinadas incorpora **luz LED regulable en intensidad**. Además, en algunos modelos, se puede personalizar a través de la aplicación Home Connect, eligiendo una **luz más cálida o más fría** en función del ambiente que se desee en la cocina.

*Todas las medidas de extracción y ruido han sido realizadas según normativa europea UNE/EN 61591 y UNE/EN 60704-3.

Eliminar fácilmente los humos

Control placa-campana y funcionamiento automático

Gracias al Control placa-campana muchas de las campanas de Balay se pueden controlar desde la nueva gama de placas de inducción ControlTotal.

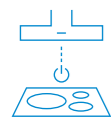

El Control placa-campana permite manejar varias de las funciones de la campana directamente a través de la placa*.

AutoFuncionamiento

NUEVO Este control permite también un funcionamiento automático. Adaptando el nivel de extracción según el uso de la placa se consigue una extracción óptima y una cocina libre de humos. Y, además, se reduce el riesgo de olvidar apagar la campana después de cocinar.

Sensor calidad de aire

Algunas campanas incorporan también un sensor que regula automáticamente y, de forma mucho más precisa, la potencia de extracción en función de la cantidad y la calidad del humo producido.



Control a través de un dispositivo móvil

A través de la aplicación de Home Connect se puede controlar la campana en remoto, activar diferentes funciones, recibir notificaciones e incluso acceder directamente al manual de instrucciones. ¡Ya no es necesario estar en la cocina para poder realizar todos estos ajustes en la campana!

Notificación de saturación de filtros

Cuando los filtros de la campana hayan alcanzado su máxima saturación y sea necesario lavar los filtros antigrasa o cambiar los filtros de recirculación, la App enviará un aviso.

Regulación de la intensidad de la iluminación

En algunos modelos, es posible regular la intensidad o el color de la iluminación desde la App de Home Connect. Así, es posible ajustar desde cualquier parte la iluminación de la campana para crear el ambiente ideal en la cocina.

Diagnóstico remoto

El Servicio Técnico Oficial de Balay puede conectarse a la campana sin tener que ir al domicilio, realizar una primera valoración y resolver algunas incidencias. Se puede solicitar gratuitamente en el 976 305 712.



Descubre estas y otras muchas funcionalidades a través de la App Home Connect en tu dispositivo móvil. Más información en 5.

* Compatible solo con placas que también dispongan de esta funcionalidad. La conexión se realiza a través de la aplicación de Home Connect. Hay que establecer la conexión a través de la App vía wifi.

Motor de alta eficiencia. Más extracción y menos ruido



10 años

Los motores de las campanas Balay, que cuentan con tecnología BLDC, ofrecen una garantía de 10 años, que cubre el coste del motor. Además, al no tener escobillas, son más silenciosos y eficientes que un motor convencional.

Bajo consumo energético



Muchas de las campanas Balay incorporan un motor de alta eficiencia e iluminación mediante LED. Estos dos elementos suponen un ahorro de energía de hasta el 80% frente a los modelos con motor convencional e iluminación halógena.

Interior blindado

Balay ofrece, en gran parte de sus modelos, un interior blindado donde cualquier elemento que implique riesgo (cables, tornillos, etc.) queda oculto y fuera del alcance de las manos, para una limpieza fácil y segura.

Alta eficiencia de filtrado y fácil limpieza

Balay desarrolla la mejor tecnología de filtrado, ofreciendo filtros de aluminio y de acero inoxidable de hasta 17 capas. Esto permite una mejor retención de las grasas, protegiendo el motor y facilitando la limpieza del interior.

Los filtros se pueden limpiar tanto a mano como en lavavajillas. Además, en la práctica totalidad de las campanas Balay, un indicador electrónico de saturación de filtros avisa cuando es necesaria la limpieza de los filtros.

Funciones que ayudan a la total eliminación de los humos



Funcionamiento a intervalos

Esta función permite que la campana se conecte de forma automática durante algunos minutos cada hora. De este modo, se consigue un ambiente con aire renovado y limpio en la cocina.



Función Eliminación total de humos

Esta función permite programar la campana para que, durante unos minutos antes de su desconexión, elimine los restos de humos y olores.

Guía de elección e instalación de una campana

1. ¿Cómo elegir la campana?

Para conseguir una renovación adecuada del aire en la zona de cocción, es necesario que la campana renueve entre 6 y 12 veces el volumen de la estancia a la hora. Haciendo este simple cálculo: **área de la cocina x altura x 6** se conocerá el valor mínimo de capacidad de extracción medida en m³/h.

Para elegir el ancho de la campana hay que tener en cuenta que lo óptimo será que el **ancho de la campana sea igual o mayor que el ancho de la placa**.

2. La importancia de la instalación

Una correcta instalación de la campana es clave para el buen funcionamiento de la misma. Es muy importante tener en cuenta que, si la instalación de salida de aire de la vivienda es deficiente, será necesario elegir capacidades de extracción más altas para contrarrestar las pérdidas de carga que se producen.

Balay recomienda **reducir el número de codos y utilizar tubos lisos de PVC de 150 mm de diámetro (o sección equivalente rectangular)** para conseguir el máximo rendimiento y evitar un incremento de ruido de la campana. Por ello, ofrece los accesorios con los que se puede realizar una configuración estándar de instalación. Para más información, ver página 86.

Si no es posible hacer una buena instalación, Balay recomienda instalar las campanas en **recirculación**.

Instalación en recirculación



Cuando una campana se instala en recirculación, el aire es aspirado por el motor de la campana y devuelto de nuevo al interior de la cocina. Además de retener la grasa en el filtro metálico, se libera de olores gracias al filtro de carbono.

Está especialmente indicado para viviendas que no cuentan con un sistema de ventilación adecuado o posibilidad de salida de aire al exterior. También se trata de una **alternativa sostenible**, cada vez más conocida y demandada, que ofrece las siguientes ventajas:

- **Ahorro de energía:** al no haber salida de aire al exterior, conserva el calor/frío en el interior de la vivienda y esto ayuda a reducir el consumo en la factura de la luz! Es la opción ideal para una Passivhaus o casa eficiente.
- **Facilidad de instalación:** como no se necesitan tubos de salida al exterior, la instalación se simplifica al máximo y la capacidad de extracción no se verá afectada por salidas deficientes.
- **Mayor calidad de aire en el hogar:** gracias a los nuevos filtros antipolen, se purifica el aire de ácaros, polen y otros alérgenos, mejorando el aire que se respira en el hogar.

Filtros de recirculación

Todas las campanas de Balay se pueden instalar en recirculación. Para ello, es necesario adquirir un set compuesto por un filtro y los accesorios necesarios para su instalación. Existen sets de recirculación compuestos por diferentes tipos de filtros:

Filtro de larga duración

Es posible utilizar estos filtros ¡hasta 10 años!
Introduciendo los filtros en el horno a una temperatura de 200 °C durante 2 horas, estos se regeneran. Es recomendable regenerarlos cada 4 meses aproximadamente, dependiendo del uso. Retiene hasta el 90% de los olores.

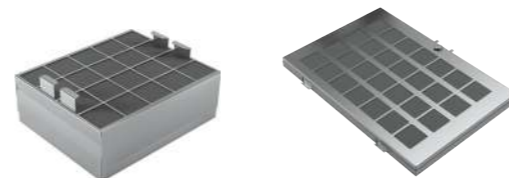

Filtro de alta eficiencia antipolen

Retiene hasta el 95% de los olores. Se recomienda su cambio entre 12 y 18 meses, en función del uso. Cuenta con una tercera capa biofuncional que filtra más del 99% del polen ambiental y proporciona un aire mucho más limpio y libre de alérgenos de polen.

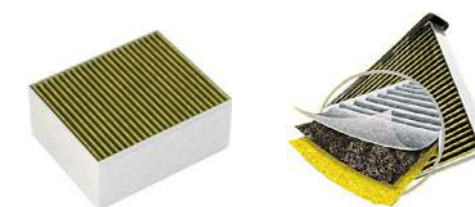

Filtro estándar

Este filtro retiene hasta un 85% de olores. En comparación con el filtro tradicional, reduce el ruido y mejora la capacidad de extracción en recirculación. Se recomienda su cambio entre 6 y 12 meses, en función de su uso.

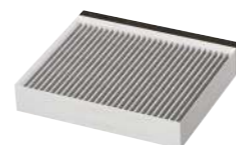

Filtro tradicional de carbón activo

Retiene hasta el 80% de los olores y tiene una vida útil de unos 6 meses, en función de su uso, por lo que se recomienda cambiarlo dos veces al año.



Asesoramiento on-line

"En Balay ofrecemos gratuitamente un servicio especial de asesoramiento para ayudarte en la elección de la campana más adecuada y en su instalación. Tan solo es necesario enviar un e-mail a consultas.campanas@bshg.com y un equipo de profesionales de Balay te ayudará."

Irene
Fábrica de Balay
Zaragoza

Fácil instalación de las campanas Balay

Campanas decorativas

Gracias a unos **tornillos excéntricos**, la regulación de la campana, tanto en altura como en horizontal, es mucho más sencilla, rápida y precisa.

- 1 Tras realizar las mediciones previas, se fija el soporte del tubo decorativo y las piezas excéntricas del soporte del cuerpo de la campana, con tan solo 2 tornillos.
- 2 Después de colgar el cuerpo de la campana, se ajusta manualmente la posición horizontal y vertical con el simple giro de los soportes.
- 3 Para fijar el tubo decorativo, es posible realizar un **premontaje gracias a un "clip" de fijación**, de manera que el atornillado es mucho más preciso y cómodo.

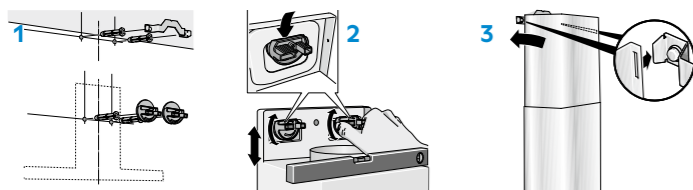

Extractores de techo

Los extractores de techo Balay son muy fáciles de instalar, gracias a su **sistema de anclaje especial, mediante clips de fijación al falso techo***.

Además, se adaptan a techos de diferentes espesores y materiales de construcción, y la salida del motor es orientable 360°, para que la instalación sea aún más sencilla.

Los modelos 3BE296ABC y 3BE296HW se pueden instalar en falsos techos con altura desde 20 cm.

Sistema de anclaje mediante clips

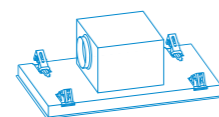

Salida de motor orientable 360°

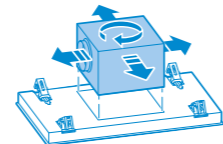

*Es importante reforzar el falso techo o considerar una estructura a forjado, según la capacidad de carga del falso techo.

Campanas inclinadas

Las nuevas campanas inclinadas de Balay incorporan también mejoras en la instalación, ya que **el panel de cristal viene desmontado**. Esto facilita mucho el montaje del cuerpo de la campana.

Y, para hacerlo todavía más fácil, Balay incorpora un **código QR en el cristal del aparato**. Tan solo hay que escanear este código con el móvil y un vídeo explicará, paso a paso, la instalación.



Campanas decorativas integrables

Las campanas decorativas integrables ofrecen un sistema de instalación muy sencillo. Gracias a unas **guías laterales**, **el premontaje de la campana es muy sencillo**. Además, diferentes piezas separadoras permiten que se pueda adaptar a profundidades desde 320 mm hasta 360 mm y a diferentes espesores de mueble (desde 16 mm hasta 19 mm).



En este caso, también un vídeo, accesible a través de un código QR en el manual, hace que la instalación sea muy sencilla.

Placas con extractor

El estudiado diseño de las placas con extractor de Balay hace que sean muy fáciles de instalar. En función de si se quiere hacer una instalación en recirculación o con salida de aire al exterior, de cómo se quieran instalar los conductos y de la profundidad de la encimera, hay **diferentes kits de instalación** con los conductos necesarios.

Además, el código QR, que viene de serie en todas las placas, permite **fácilmente acceder a un vídeo** que ayuda al instalador en el montaje de los conductos y en la instalación eléctrica.



"En Balay sabemos que las campanas son uno de los electrodomésticos más complejos a la hora de instalar. Por eso, incorporamos exclusivos sistemas que facilitan al máximo la tarea de montaje."

Cristian
Fábrica de Balay
Zaragoza



Extractores de techo. Diseño extraplano

Serie Cristal
Altura falso techo mín. 20 cm



3BE296ABC

Cristal blanco
Ancho 90 cm
4242006289485
Precio de referencia:

1.645 €

10 años
consumo de
electricidad gratis
40€¹⁾

Modelo promocionado:
3BE296ABC.

Tabla técnica



- Posibilidad de instalación en falsos techos con altura de hasta un mínimo de 20 cm.
- Sistema de fácil instalación.
- Clase de eficiencia energética B*.
- Motor de alta eficiencia con 10 años de garantía.
- 5 potencias de extracción.
- Salida aire exterior: potencia máx.**: 734 m³/h / potencia sonora nivel 3**: 61 dB.
- Recirculación: potencia máx.**: 574 m³/h.
- Control placa-campana: selección de las funciones de la campana a través de la placa de inducción***.
- Sensor de calidad del aire para un funcionamiento totalmente automático.
- Control remoto vía App Home Connect. Opciones destacadas: Sincronización con placa, Diagnóstico remoto y Control por voz.
- Control electrónico con mando a distancia.
- Indicador electrónico de saturación de filtros antigrasa y de carbón activo.
- Función Eliminación total de humos.
- Iluminación LED. Regulable en intensidad con encendido y apagado gradual.
- Aspiración perimetral. Filtros de acero inoxidable de 9 capas, lavables en lavavajillas.
- Interior blindado. Limpieza fácil y segura.

Accesorios opcionales

- DIZ1JX2C1: set blanco de alta eficiencia para instalar en recirculación.
- Ver accesorios de instalación en páginas 85-87.

Altura falso techo mín. 20 cm



3BE296HW

Blanco
Ancho 90 cm
4242006289478
Precio de referencia:

1.449 €

10 años
consumo de
electricidad gratis
40€¹⁾

Modelo promocionado:
3BE296HW.

Tabla técnica



- Posibilidad de instalación en falsos techos con altura de hasta un mínimo de 20 cm.
- Sistema de fácil instalación.
- Clase de eficiencia energética B*.
- Motor de alta eficiencia con 10 años de garantía.
- 5 potencias de extracción.
- Salida aire exterior: potencia máx.**: 734 m³/h / potencia sonora nivel 3**: 61 dB.
- Recirculación: potencia máx.**: 574 m³/h.
- Control placa-campana: selección de las funciones de la campana a través de la placa de inducción***.
- Control remoto vía App Home Connect. Opciones destacadas: Sincronización con placa, Diagnóstico remoto y Control por voz.
- Control electrónico con mando a distancia.
- Indicador electrónico de saturación de filtros antigrasa y de carbón activo.
- Función Eliminación total de humos.
- Iluminación LED. Regulable en intensidad con encendido y apagado gradual.
- Aspiración perimetral. Filtros de acero inoxidable de 9 capas, lavables en lavavajillas.
- Interior blindado. Limpieza fácil y segura.

Accesorios opcionales

- DIZ1JX2C1: set blanco de alta eficiencia para instalar en recirculación.
- Ver accesorios de instalación en páginas 85-87.

Extractor de techo

Altura falso techo mín. 30,5 cm



3BE297RW

Blanco
Ancho 90 cm
4242006282769
Precio de referencia:

1.249 €

Tabla técnica



- Sistema de fácil instalación.
- Clase de eficiencia energética A*.
- Motor de alta eficiencia con 10 años de garantía.
- 5 potencias de extracción.
- Salida aire exterior: potencia máx.**: 798 m³/h / potencia sonora nivel 3**: 56 dB.
- Recirculación: potencia máx.**: 565 m³/h.
- Control electrónico con mando a distancia.
- Indicador electrónico de saturación de filtros antigrasa y de carbón activo.
- Función Eliminación total de humos.
- Iluminación LED. Regulable en intensidad con encendido y apagado gradual.
- Aspiración perimetral. Filtros de acero inoxidable de 9 capas, lavables en lavavajillas.
- Interior blindado. Limpieza fácil y segura.

Accesorios opcionales

- DIZ1JC2C6: set de alta eficiencia antipolen para instalar en recirculación.
- DIZ0JC2D0: set de larga duración para instalar en recirculación.
- Ver accesorios de instalación en páginas 85-87.

Modelos: 3BE296ABC y 3BE296HW
Altura falso techo mín. 20 cm

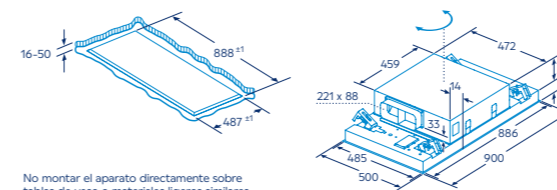

No montar el aparato directamente sobre tablas de yeso o materiales ligeros similares del falso techo. Se requiere una estructura inferior apta y que esté bien fijada al techo de hormigón.

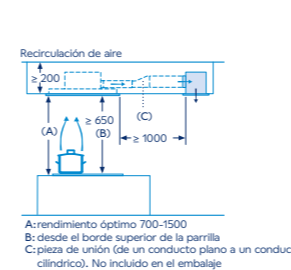
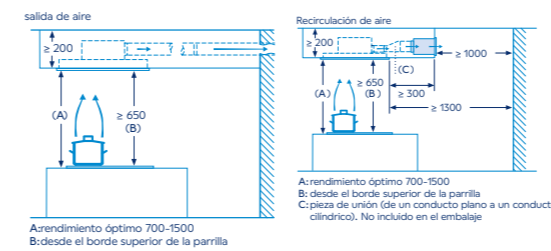

Medidas en mm

Modelo: 3BE297RW
Altura falso techo mín. 30,5 cm

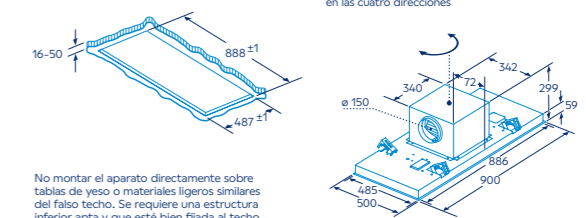

La salida del ventilador puede girarse en las cuatro direcciones

No montar el aparato directamente sobre tablas de yeso o materiales ligeros similares del falso techo. Se requiere una estructura inferior apta y que esté bien fijada al techo de hormigón.

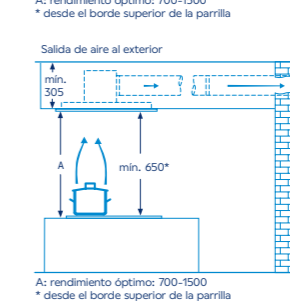
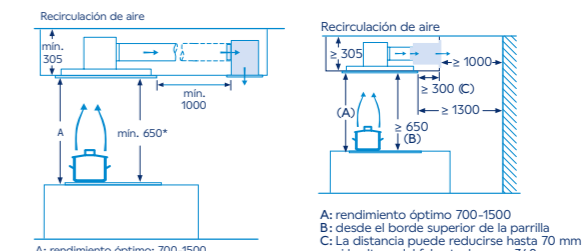

Medidas en mm

*Dentro del rango A+++ a D. Información de etiquetado energético según el Reglamento Delegado (UE) n° 65/2014 de la Comisión.

Para más información, consultar las tablas de información técnica o en www.balay.es

**Todas las medidas de extracción y ruido han sido realizadas según normativa europea UNE/EN 61591 y UNE/EN 60704-3.

***Compatible solo con placas de inducción que también dispongan de esta funcionalidad.

1) Consultar importe de devolución por modelo en bases legales o en www.balay.es/promociones

*Dentro del rango A+++ a D. Información de etiquetado energético según el Reglamento Delegado (UE) n° 65/2014 de la Comisión.

Para más información, consultar las tablas de información técnica o en www.balay.es

**Todas las medidas de extracción y ruido han sido realizadas según normativa europea UNE/EN 61591 y UNE/EN 60704-3.



Serie Cristal. Campanas decorativas isla

Diseño rectangular



- Clase de eficiencia energética A+*.
- Motor de alta eficiencia con 10 años de garantía.
- 5 potencias de extracción.
- Salida aire exterior: potencia máx.**: 867 m³/h / potencia sonora nivel 3**.: 54 dB.
- Recirculación con filtro de alta eficiencia: potencia máx.**: 457 m³/h.

- Control Táctil con display.
- Indicador electrónico de saturación de filtros antigrasa y de carbón activo.
- Función Eliminación total de humos.
- Funcionamiento a intervalos.

- Iluminación LED. Regulable en intensidad con encendido y apagado gradual.
- Filtros de acero inoxidable de 9 capas, lavables en lavavajillas.
- Interior blindado. Limpieza fácil y segura.
- Válvula antirretorno incluida.

Accesorios opcionales

- DIZ2CX5C6: set de alta eficiencia antipolen para instalar en recirculación.
- DIZ2CB1I4: set estándar para instalar en recirculación.
- Ver accesorios de instalación y conductos telescópicos prolongadores en páginas 85-87.

3BI998GX

Acero inoxidable
Ancho 90 cm

4242006283131

Precio de referencia:

935 €

Tabla técnica

Diseño rectangular



- Clase de eficiencia energética B*.
- 4 potencias de extracción.
- Salida aire exterior: potencia máx.**: 754 m³/h / potencia sonora nivel 3**.: 57 dB.
- Recirculación con filtro de alta eficiencia: potencia máx.**: 527 m³/h.

- Control Táctil.

- Iluminación LED. Regulable en intensidad con encendido y apagado gradual.
- Filtros de aluminio de 9 capas lavables en lavavajillas.
- Interior blindado. Limpieza fácil y segura.
- Válvula antirretorno incluida.

Accesorios opcionales

- DIZ2CX5C6: set de alta eficiencia antipolen para instalar en recirculación.
- DIZ2CB1I4: set estándar para instalar en recirculación.
- Ver accesorios de instalación y conductos telescópicos prolongadores en páginas 85-87.

3BI997GX

Acero inoxidable
Ancho 90 cm

4242006283124

Precio de referencia:

785 €

Tabla técnica

Modelos: 3BI998GX y 3BI997GX

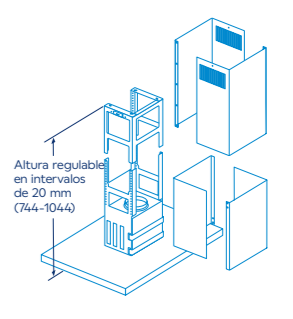
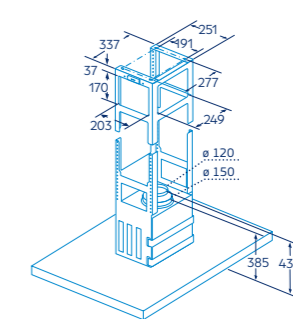
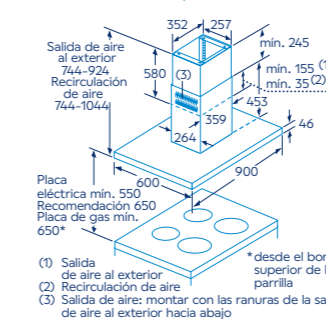

Medidas en mm

*Dentro del rango A+++ a D. Información de etiquetado energético según el Reglamento Delegado (UE) n° 65/2014 de la Comisión.

Para más información, consultar las tablas de información técnica o en www.balay.es

**Todas las medidas de extracción y ruido han sido realizadas según normativa europea UNE/EN 61591 y UNE/EN 60704-3.

Serie Cristal. Campanas decorativas pared

Diseño inclinado



- Posibilidad de instalación en recirculación sin tubo decorativo.
- Fácil instalación.
- Clase de eficiencia energética A+*.
- Motor de alta eficiencia con 10 años de garantía.
- 5 potencias de extracción.
- Salida aire exterior: potencia máx.**: 1.007 m³/h / potencia sonora nivel 3**: 51 dB.
- Recirculación: potencia máx.**: 964 m³/h.
- **Control placa-campana:** selección de las funciones de la campana a través de la placa de inducción***.
- **Sensor de calidad del aire** para un funcionamiento totalmente automático.
- **Control remoto vía App Home Connect.** Opciones destacadas: Sincronización con placa, Diagnóstico remoto y Control por voz.
- **Control Táctil.**
- **Botón Favorito:** memoriza tus ajustes más usados.
- Indicador electrónico de saturación de filtros antigrasa y de carbón activo.
- Iluminación LED. Regulable en intensidad con encendido y apagado gradual.
- **Temperatura de luz regulable vía App Home Connect.**
- Aspiración perimetral. Filtros de aluminio de 17 capas lavables en lavavajillas.
- Filtro adicional de 13 capas en la parte inferior. Mejor eficacia de filtrado.
- **Interior blindado. Limpieza fácil y segura.**
- Apertura frontal con posición de paro y sistema de cierre suave amortiguado.
- Válvula antirretorno incluida.

Accesorios opcionales

- DWZ1BK1R1: set de larga duración para instalar en recirculación sin tubo.
- DWZ1BK1V6: set de alta eficiencia antipolen sin tubo para instalar en recirculación.
- [Ver accesorios](#) de instalación y conductos telescópicos prolongadores en páginas 85-87.



10 años
consumo de
electricidad gratis
40€¹⁾

Modelos promocionados:
3BC599AB y 3BC599AN.

3BC599AB **NUEVO**
Cristal blanco
Ancho 90 cm
4242006306519
Precio de referencia: **1.019 €**

3BC599AN **NUEVO**
Cristal negro
Ancho 90 cm
4242006301729
Precio de referencia: **1.019 €**

Tabla técnica

Tabla técnica

Modelos: 3BC599AB y 3BC599AN

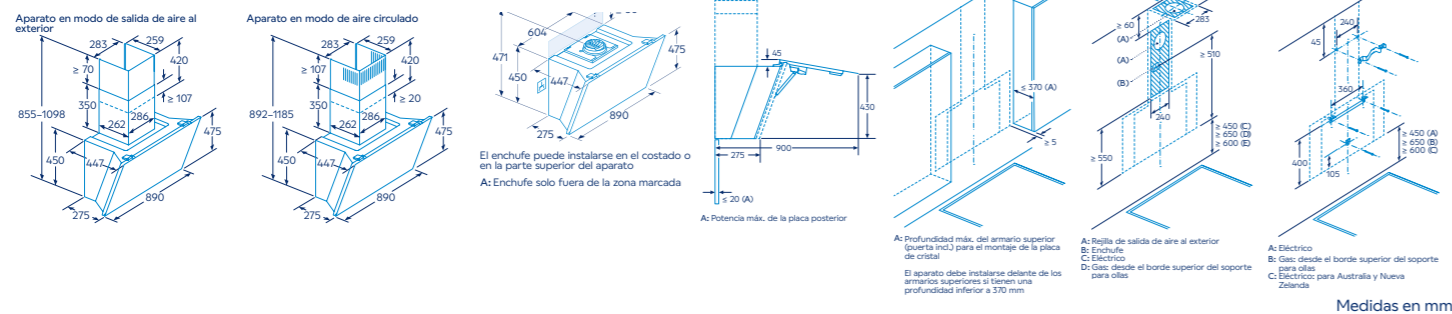

*Dentro del rango A+++ a D. Información de etiquetado energético según el Reglamento Delegado (UE) n° 65/2014 de la Comisión. Para más información, consultar las tablas de información técnica o en www.balay.es

**Todas las medidas de extracción y ruido han sido realizadas según normativa europea UNE/EN 61591 y UNE/EN 60704-3.

***Compatible solo con placas de inducción que también dispongan de esta funcionalidad.

1) Consultar importe de devolución por modelo en bases legales o en www.balay.es/promociones.

Diseño inclinado



- Posibilidad de instalación en recirculación sin tubo decorativo.
- Fácil instalación.
- Clase de eficiencia energética A+*.
- Motor de alta eficiencia con 10 años de garantía.
- 4 potencias de extracción.
- Salida aire exterior: potencia máx.**: 915 m³/h / potencia sonora nivel 3**: 68 dB.
- Recirculación: potencia máx.**: 896 m³/h.
- **Control placa-campana:** selección de las funciones de la campana a través de la placa de inducción***.
- **AutoFuncionamiento:** encendido y regulación automática de la campana.
- **Control remoto vía App Home Connect.** Opciones destacadas: Sincronización con placa, Diagnóstico remoto y Control por voz.
- **Control Táctil.**
- **Indicador electrónico** de saturación de filtros antigrasa y de carbón activo (vía App Home Connect).
- Iluminación LED. Regulable en intensidad con encendido y apagado gradual.
- **Temperatura de luz regulable vía App Home Connect.**
- Aspiración perimetral. Filtros de aluminio de 17 capas lavables en lavavajillas.
- Filtro adicional de 13 capas en la parte inferior. Mejor eficacia de filtrado.
- **Interior blindado. Limpieza fácil y segura.**
- Apertura frontal con posición de paro y sistema de cierre suave amortiguado.
- Válvula antirretorno incluida.

Accesorios opcionales

- DWZ1BK1R1: set de larga duración para instalar en recirculación sin tubo.
- DWZ1BK1V6: set de alta eficiencia antipolen sin tubo para instalar en recirculación.
- [Ver accesorios](#) de instalación y conductos telescópicos prolongadores en páginas 85-87.



10 años
consumo de
electricidad gratis
40€¹⁾

Modelos promocionados:
3BC587LB y 3BC587LN.

3BC587LB **NUEVO**
Cristal blanco
Ancho 80 cm
4242006306502
Precio de referencia: **929 €**

3BC587LN **NUEVO**
Cristal negro
Ancho 80 cm
4242006301712
Precio de referencia: **909 €**

Tabla técnica

Tabla técnica

Modelos: 3BC587LN y 3BC587LB

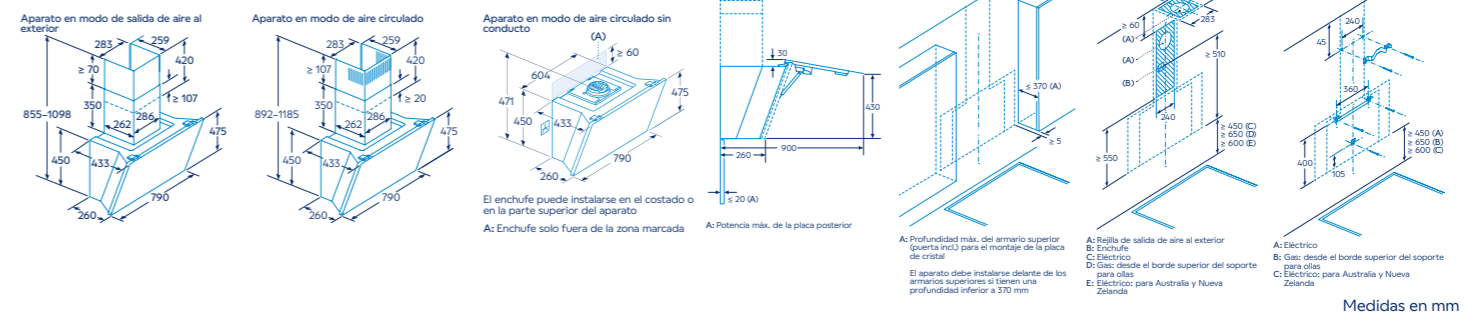

*Dentro del rango A+++ a D. Información de etiquetado energético según el Reglamento Delegado (UE) n° 65/2014 de la Comisión. Para más información, consultar las tablas de información técnica o en www.balay.es

**Compatible solo con placas de inducción que también dispongan de esta funcionalidad.

1) Consultar importe de devolución por modelo en bases legales o en www.balay.es/promociones.

Serie Cristal. Campanas decorativas pared

Diseño inclinado



- Posibilidad de instalación en recirculación sin tubo decorativo.
- Clase de eficiencia energética A+*.
- Motor de alta eficiencia con 10 años de garantía.
- 4 potencias de extracción.
- Salida aire exterior: potencia máx.**: 768 m³/h / potencia sonora nivel 3**: 56 dB.
- Recirculación: potencia máx.**: 724 m³/h.
- **Control placa-campana:** selección de las funciones de la campana a través de la placa de inducción***.
- **Control remoto vía App Home Connect.** Opciones destacadas: Sincronización con placa, Diagnóstico remoto y Control por voz.
- **AutoFuncionamiento:** encendido y regulación automática de la campana.
- Control Táctil.
- Iluminación LED. Regulable en intensidad con encendido y apagado gradual.
- Temperatura de luz regulable vía App Home Connect.
- Aspiración perimetral. Filtros de aluminio de 7 capas lavables en lavavajillas.
- Filtro adicional de 7 capas en la parte inferior. Mejor eficacia de filtrado.
- Apertura frontal con posición de paro.
- Válvula antirretorno incluida.

Accesorios opcionales

- DWZ1KK1V6: set de alta eficiencia antipolen sin tubo para instalar en recirculación.
- Ver **accesorios** de instalación y conductos telescópicos prolongadores en páginas 85-87.

10 años

consumo de electricidad gratis

40€¹⁾

Modelos promocionados:
3BC587GNH, 3BC587GBH,
3BC567GNH y 3BC567GBH.



3BC587GBH **NUEVO**

3BC587GNH **NUEVO**

3BC567GBH **NUEVO**

3BC567GNH **NUEVO**

Cristal blanco
Ancho 80 cm
4242006309633

789 €

Cristal negro
Ancho 80 cm
4242006309657

769 €

Cristal blanco
Ancho 60 cm
4242006309602

765 €

Cristal negro
Ancho 60 cm
4242006309626

745 €

Tabla técnica

Tabla técnica

Tabla técnica

Tabla técnica

Diseño inclinado

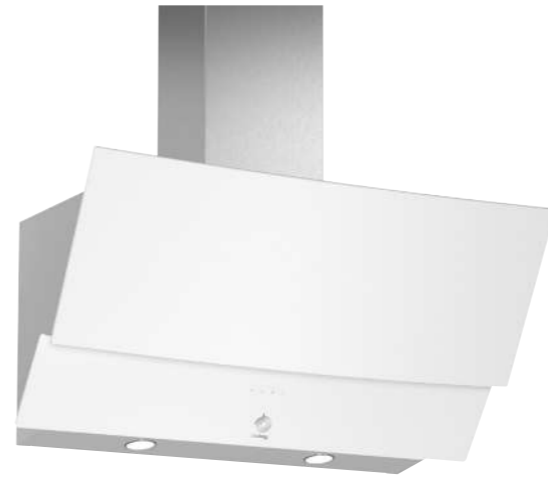

- Clase de eficiencia energética C*.
- 3 potencias de extracción.
- Recirculación: potencia máx.**: 250 m³/h.
- Control Táctil.

- Iluminación LED. Máxima luminosidad y alta eficiencia.
- Aspiración perimetral. Filtros lavables en lavavajillas.

Accesorios opcionales

- 12009727 (a través del Servicio al Cliente Balay): set tradicional para instalar en recirculación. Ver **accesorios** de instalación en páginas 85-87.

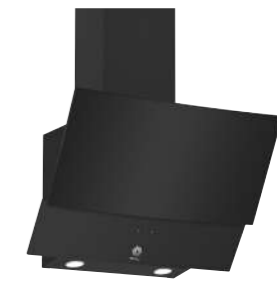

3BC585GB

3BC585GN

3BC565GB

3BC565GN

Cristal blanco
Ancho 80 cm
4242006289027

499 €

Cristal negro
Ancho 80 cm
4242006289010

499 €

Cristal blanco
Ancho 60 cm
4242006277468

459 €

Cristal negro
Ancho 60 cm
4242006277475

459 €

Tabla técnica

Tabla técnica

Tabla técnica

Tabla técnica

- Salida aire exterior: potencia máx.**: 629 m³/h / potencia sonora nivel 3**: 70 dB.

- Salida aire exterior: potencia máx.**: 629 m³/h / potencia sonora nivel 3**: 70 dB.

- Salida aire exterior: potencia máx.**: 593 m³/h / potencia sonora nivel 3**: 67 dB.

- Salida aire exterior: potencia máx.**: 593 m³/h / potencia sonora nivel 3**: 67 dB.

Modelos: 3BC587GBH, 3BC587GNH, 3BC567GBH* y 3BC567GNH*

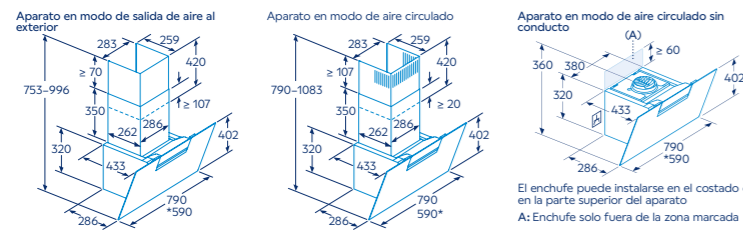

El enchufe puede instalarse en el costado o en la parte superior del aparato
A: Enchufe solo fuera de la zona marcada

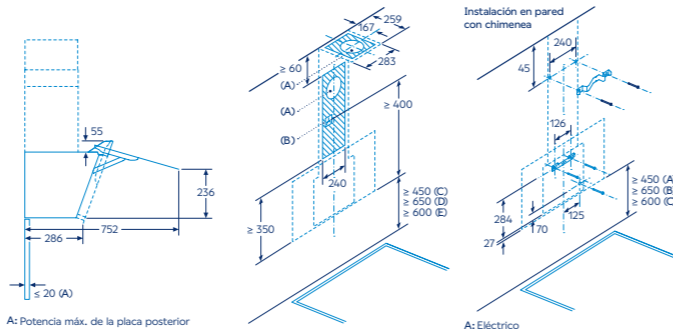

A: Potencia máx. de la placa posterior

A: Rejilla de salida de aire al exterior
B: Enchufe
C: Eléctrico
D: Gas: desde el borde superior del soporte para ollas
E: Eléctrico: para Australia y Nueva Zelanda

Medidas en mm

Modelos: 3BC585GB, 3BC585GN, 3BC565GB* y 3BC565GN*

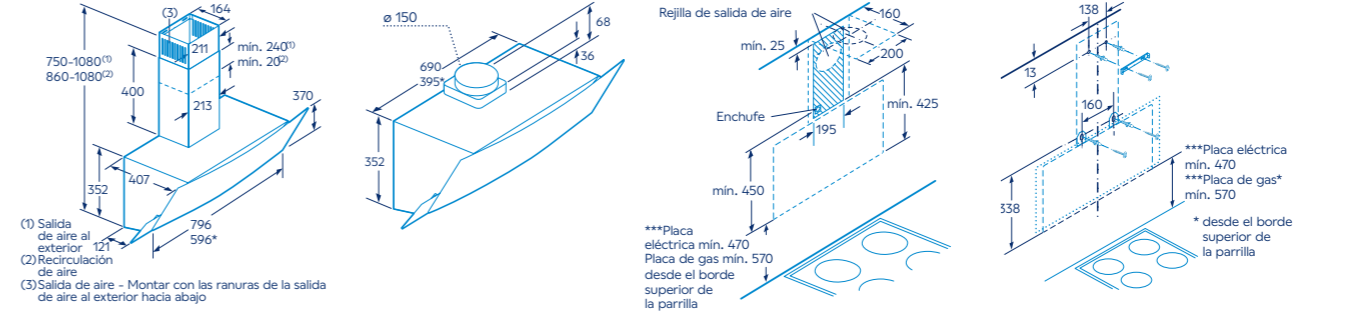

(1) Salida de aire al exterior: 121
(2) Recirculación de aire
(3) Salida de aire - Montar con las ranuras de la salida de aire al exterior hacia abajo

***Placa eléctrica mín. 470
Placa de gas mín. 570 desde el borde superior de la parrilla

Medidas en mm

*Dentro del rango A+++ a D. Información de etiquetado energético según el Reglamento Delegado (UE) n° 65/2014 de la Comisión. Para más información, consultar las tablas de información técnica o en www.balay.es

**Todas las medidas de extracción y ruido han sido realizadas según normativa europea UNE/EN 61591 y UNE/EN 60704-3.

***Compatible solo con placas de inducción que también dispongan de esta funcionalidad.

1) Consultar importe de devolución por modelo en bases legales o en www.balay.es/promociones

*Dentro del rango A+++ a D. Información de etiquetado energético según el Reglamento Delegado (UE) n° 65/2014 de la Comisión. Para más información, consultar las tablas de información técnica o en www.balay.es

**Todas las medidas de extracción y ruido han sido realizadas según normativa europea UNE/EN 61591 y UNE/EN 60704-3.

***Distancia mínima según norma de seguridad. No hay una distancia máxima establecida por normativa.

Se debe respetar un tubo con una longitud mínima de 30 cm hasta el primer codo.

Serie Cristal. Campana decorativa pared

Diseño rectangular



3BC998HNC

Cristal negro
Ancho 90 cm
4242006283100

Precio de referencia:

655 €

Tabla técnica



- Sistema de fácil instalación.
- Clase de eficiencia energética A+*.
- Motor de alta eficiencia con 10 años de garantía.
- 5 potencias de extracción.
- Salida aire exterior: potencia máx.**: 843 m³/h / potencia sonora nivel 3**: 55 dB.
- Recirculación con filtro de alta eficiencia: potencia máx.**: 457 m³/h.
- Control Táctil con display.
- Indicador electrónico de saturación de filtros antigrasa y de carbón activo.
- Función Eliminación total de humos.
- Funcionamiento a intervalos.
- Iluminación LED. Regulable en intensidad con encendido y apagado gradual.
- Interior blindado. Limpieza fácil y segura.
- Filtros de acero inoxidable de 9 capas, lavables en lavavajillas.
- Válvula antirretorno incluida.

Accesorios opcionales

- DWZ0XX0J5: set de larga duración integrado en el tubo para instalar en recirculación.
- DWZ2CX5C6: set de alta eficiencia antipolen para instalar en recirculación.
- DWZ1CX1I6: set de alta eficiencia antipolen integrado en el tubo para instalar en recirculación.
- DWZ2CB1I4: set estándar para instalar en recirculación.
- Ver accesorios de instalación y conductos telescópicos prolongadores en páginas 85-87.

Modelo: 3BC998HNC

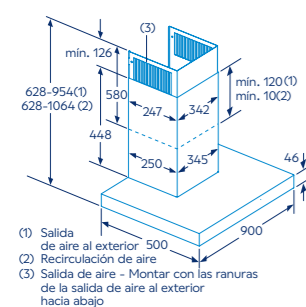

- (1) Salida de aire al exterior* 500
- (2) Recirculación de aire
- (3) Salida de aire - Montar con las ranuras de la salida de aire al exterior hacia abajo

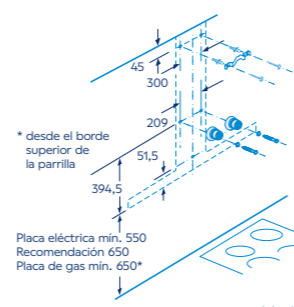
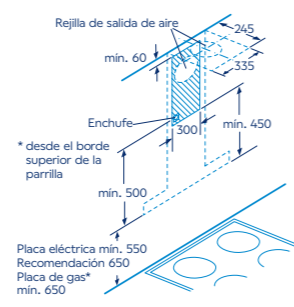
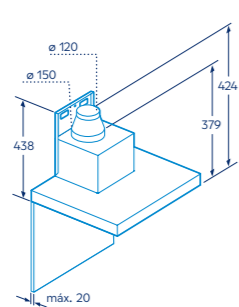

Medidas en mm

*Dentro del rango A+++ a D. Información de etiquetado energético según el Reglamento Delegado (UE) n° 65/2014 de la Comisión.

Para más información, consultar las tablas de información técnica o en www.balay.es

**Todas las medidas de extracción y ruido han sido realizadas según normativa europea UNE/EN 61591 y UNE/EN 60704-3.

Campanas decorativas pared

Diseño rectangular



3BC998HX

Acero inoxidable
Ancho 90 cm
4242006283117

Precio de referencia:

635 €

Tabla técnica



- Clase de eficiencia energética A+*.
- Salida aire exterior: potencia máx.**: 843 m³/h / potencia sonora nivel 3**: 55 dB.
- Recirculación con filtro de alta eficiencia: potencia máx.**: 457 m³/h.
- ExtraSilencio. Sistema de insonorización especial.

Modelos: 3BC998HX y 3BC978HX(*)

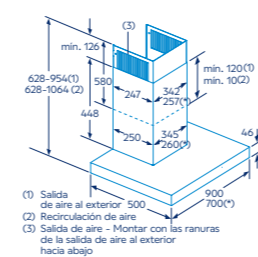

- (1) Salida de aire al exterior* 500
- (2) Recirculación de aire
- (3) Salida de aire - Montar con las ranuras de la salida de aire al exterior hacia abajo

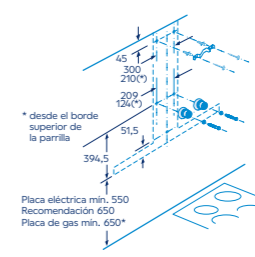
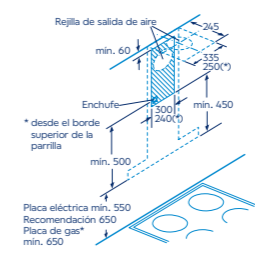
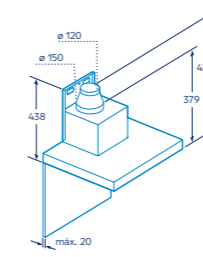

Medidas en mm

*Dentro del rango A+++ a D. Información de etiquetado energético según el Reglamento Delegado (UE) n° 65/2014 de la Comisión.

Para más información, consultar las tablas de información técnica o en www.balay.es

**Todas las medidas de extracción y ruido han sido realizadas según normativa europea UNE/EN 61591 y UNE/EN 60704-3.



- Sistema de fácil instalación.
- Motor de alta eficiencia con 10 años de garantía.
- 5 potencias de extracción.
- Control Táctil con display.
- Indicador electrónico de saturación de filtros antigrasa y de carbón activo.
- Función Eliminación total de humos.
- Funcionamiento a intervalos.
- Iluminación LED. Regulable en intensidad con encendido y apagado gradual.
- Interior blindado. Limpieza fácil y segura.
- Filtros de acero inoxidable de 9 capas, lavables en lavavajillas.
- Válvula antirretorno incluida.

Accesorios opcionales

- Modelo: 3BC998HX
 - DWZ0XX0J5: set de larga duración integrado en el tubo para instalar en recirculación.
 - DWZ2CX5C6: set de alta eficiencia antipolen para instalar en recirculación.
 - DWZ1CX1I6: set de alta eficiencia antipolen integrado en el tubo para instalar en recirculación.
 - DWZ2CB1I4: set estándar para instalar en recirculación.
- Modelo: 3BC978HX
 - DWZ0XX0J5: set de larga duración integrado en el tubo para instalar en recirculación.
 - DWZ1FX5C6: set de alta eficiencia antipolen para instalar en recirculación.
 - DWZ1CX1I6: set de alta eficiencia antipolen integrado en el tubo para instalar en recirculación.
 - DWZ1CB1I4: set estándar para instalar en recirculación.
- Ver accesorios de instalación y conductos telescópicos prolongadores en páginas 85-87.

3BC978HX

Acero inoxidable
Ancho 70 cm
4242006282967

Precio de referencia:

595 €

Tabla técnica



- Clase de eficiencia energética A*.
- Salida aire exterior: potencia máx.**: 732 m³/h / potencia sonora nivel 3**: 60 dB.
- Recirculación con filtro de alta eficiencia: potencia máx.**: 428 m³/h.

Campanas decorativas pared

Diseño rectangular



- Sistema de fácil instalación.
- Motor de alta eficiencia con 10 años de garantía.
- 4 potencias de extracción.

Control Táctil.

- Iluminación LED. Máxima luminosidad y alta eficiencia.
- Filtros de aluminio de 9 capas lavables en lavavajillas.
- Interior blindado. Limpieza fácil y segura.
- Válvula antirretorno incluida.

Accesorios opcionales

- DWZ0XX0J5: set de larga duración **integrado en el tubo** para instalar en recirculación.
- DWZ1CX1I6: set de alta eficiencia antipolen **integrado en el tubo** para instalar en recirculación.
- Modelo: 3BC997GX
 - DWZ2CX5C6: set de alta eficiencia antipolen para instalar en recirculación.
 - DWZ2CB1I4: set estándar para instalar en recirculación.
- Modelo: 3BC977GX
 - DWZ1FX5C6: set de alta eficiencia antipolen para instalar en recirculación.
 - DWZ1CB1I4: set estándar para instalar en recirculación.
- Ver **accesorios** de instalación y conductos telescópicos prolongadores en páginas 85-87.



3BC997GX

Acero inoxidable
Ancho 90 cm

4242006282974

Precio de referencia: **549 €**

3BC977GX

Acero inoxidable
Ancho 70 cm

4242006282950

Precio de referencia: **515 €**

Tabla técnica

Tabla técnica



- Clase de eficiencia energética A+*
- Salida aire exterior: potencia máx.**:
721 m³/h / potencia sonora nivel 3**:
55 dB.
- Recirculación con filtro de alta eficiencia: potencia máx.**: 422 m³/h.
- **ExtraSilencio.** Sistema de insonorización especial.

- Clase de eficiencia energética A*
- Salida aire exterior: potencia máx.**:
671 m³/h / potencia sonora nivel 3**:
60 dB.
- Recirculación con filtro de alta eficiencia: potencia máx.**: 409 m³/h.

Modelos: 3BC997GX y 3BC977GX*

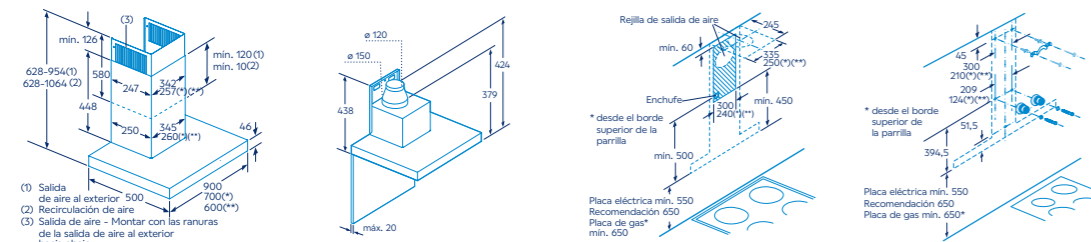

Medidas en mm

*Dentro del rango A+++ a D. Información de etiquetado energético según el Reglamento Delegado (UE) n° 65/2014 de la Comisión.

Para más información, consultar las tablas de información técnica o en www.balay.es

**Todas las medidas de extracción y ruido han sido realizadas según normativa europea UNE/EN 61591 y UNE/EN 60704-3.

Diseño rectangular



- Clase de eficiencia energética B*.
- 4 potencias de extracción.
- Recirculación con filtro de alta eficiencia: potencia máx.**: 499 m³/h.

Control electrónico iluminado.

- Iluminación LED. Máxima luminosidad y alta eficiencia.
- Filtros de aluminio multicapa lavables en lavavajillas.
- Válvula antirretorno incluida.

Accesorios opcionales

- DWZ0XX0J0: set de larga duración **integrado en el tubo** para instalar en recirculación.
- DWZ1FX5C6: set de alta eficiencia antipolen para instalar en recirculación.
- DWZ1DX1I6: set de alta eficiencia antipolen integrado para instalar en recirculación.
- DWZ1DX1I4: set estándar para instalar en recirculación.
- Ver **accesorios** de instalación y conductos telescópicos prolongadores en páginas 85-87.



3BC097EX

Acero inoxidable
Ancho 90 cm

4242006277574

Precio de referencia: **439 €**

3BC077EX

Acero inoxidable
Ancho 75 cm

4242006277543

Precio de referencia: **415 €**

3BC067EX

Acero inoxidable
Ancho 60 cm

4242006277529

Precio de referencia: **395 €**

Tabla técnica

Tabla técnica

Tabla técnica

- Salida aire exterior: potencia máx.**:
756 m³/h / potencia sonora nivel 3**:
65 dB.

- Salida aire exterior: potencia máx.**:
756 m³/h / potencia sonora nivel 3**:
65 dB.

- Salida aire exterior: potencia máx.**:
762 m³/h / potencia sonora nivel 3**:
64 dB.

Modelos: 3BC097EX⁽¹⁾ 3BC077EX⁽²⁾ y 3BC067EX⁽³⁾

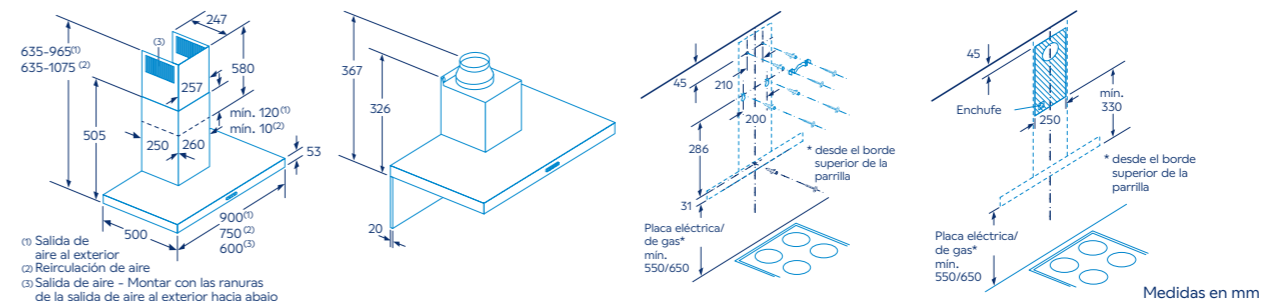

Medidas en mm

*Dentro del rango A+++ a D. Información de etiquetado energético según el Reglamento Delegado (UE) n° 65/2014 de la Comisión.

Para más información, consultar las tablas de información técnica o en www.balay.es

**Todas las medidas de extracción y ruido han sido realizadas según normativa europea UNE/EN 61591 y UNE/EN 60704-3.

Campanas decorativas pared

Diseño rectangular



- Clase de eficiencia energética B*.
- 3 potencias de extracción.
- Recirculación con filtro de alta eficiencia: potencia máx.**: 422 m³/h.

· Control mecánico.

- Iluminación LED. Máxima luminosidad y alta eficiencia.
- Filtros de aluminio multicapa lavables en lavavajillas.
- Válvula antirretorno incluida.

Accesorios opcionales

- Modelos: 3BC096MX, 3BC076MX y 3BC066MX
 - DWZ1FX5C6: set de alta eficiencia antipolen para instalar en recirculación.
- Modelos: 3BC096MN, 3BC096MX, 3BC076MX, 3BC066MN y 3BC066MX
 - DWZ0XX0J0: set de larga duración integrado en el tubo para instalar en recirculación.
 - DWZ1DX116: set de alta eficiencia antipolen integrado en el tubo para instalar en recirculación.
 - DWZ1DX114: set estándar para instalar en recirculación.
- Ver [accesorios](#) de instalación y conductos telescópicos prolongadores en páginas 85-87.



3BC096MN

Negro
Ancho 90 cm
4242006308018
Precio de referencia: **375 €**

Tabla técnica



3BC076MX

Acero inoxidable
Ancho 75 cm
4242006277536
Precio de referencia: **349 €**

Tabla técnica

- Salida aire exterior: potencia máx.**: 619 m³/h / potencia sonora nivel 3**:
70 dB.



3BC096MX

Acero inoxidable
Ancho 90 cm
4242006277567
Precio de referencia: **375 €**

Tabla técnica

- Salida aire exterior: potencia máx.**: 619 m³/h / potencia sonora nivel 3**:
70 dB.



3BC066MN

Negro
Ancho 60 cm
4242006308001
Precio de referencia: **329 €**

Tabla técnica



3BC066MX

Acero inoxidable
Ancho 60 cm
4242006277512
Precio de referencia: **329 €**

Tabla técnica

- Salida aire exterior: potencia máx.**: 621 m³/h / potencia sonora nivel 3**:
69 dB.

Modelos: 3BC096MN, 3BC096MX, 3BC076MX*, 3BC066MN** y 3BC066MX**

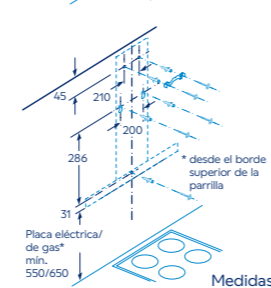
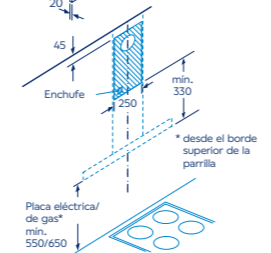
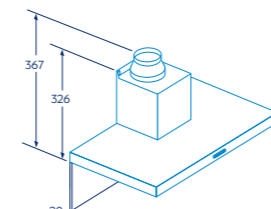
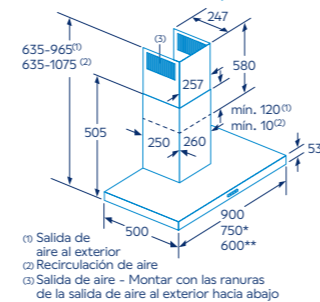

Medidas en mm

Diseño rectangular



- 3 potencias de extracción.

· Control mecánico.

- Iluminación LED. Máxima luminosidad y alta eficiencia.
- Filtros de aluminio multicapa lavables en lavavajillas.

Accesorios opcionales

- 12025057 (a través del Servicio al Cliente Balay): set tradicional para instalar en recirculación.
- Ver [accesorios](#) de instalación en páginas 85-87.
- No hay disponibles conductos prolongadores para estos modelos.



3BC095MN

Negro
Ancho 90 cm
4242006310431
Precio de referencia: **325 €**

Tabla técnica



3BC095MX

Acero inoxidable
Ancho 90 cm
4242006288549
Precio de referencia: **325 €**

Tabla técnica

- Clase de eficiencia energética D*.
- Salida aire exterior: potencia máx.**: 527 m³/h / potencia sonora nivel 3**:
68 dB.
- Recirculación: potencia máx.**: 280 m³/h.



3BC065MN

Negro
Ancho 60 cm
4242006310424
Precio de referencia: **235 €**

Tabla técnica



3BC065MX

Acero inoxidable
Ancho 60 cm
4242006288532
Precio de referencia: **235 €**

Tabla técnica

- Clase de eficiencia energética C*.
- Salida aire exterior: potencia máx.**: 525 m³/h / potencia sonora nivel 3**:
69 dB.
- Recirculación: potencia máx.**: 319 m³/h.

Modelos: 3BC095MN, 3BC095MX, 3BC065MN y 3BC065MX

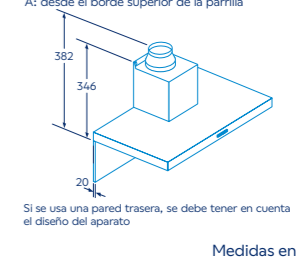
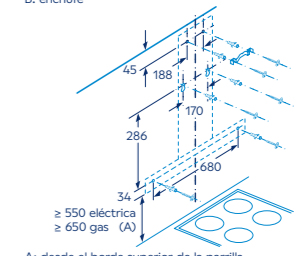
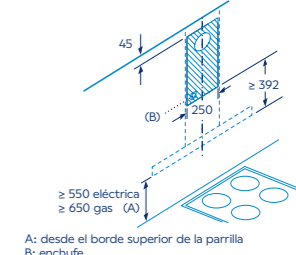
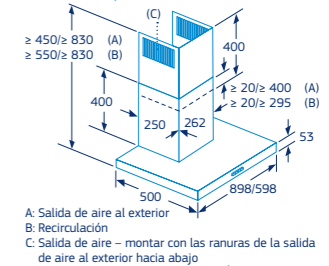

Medidas en mm

*Dentro del rango A+++ a D. Información de etiquetado energético según el Reglamento Delegado (UE) n° 65/2014 de la Comisión.

Para más información, consultar las tablas de información técnica o en www.balay.es

**Todas las medidas de extracción y ruido han sido realizadas según normativa europea UNE/EN 61591 y UNE/EN 60704-3.

*Dentro del rango A+++ a D. Información de etiquetado energético según el Reglamento Delegado (UE) n° 65/2014 de la Comisión.

Para más información, consultar las tablas de información técnica o en www.balay.es

**Todas las medidas de extracción y ruido han sido realizadas según normativa europea UNE/EN 61591 y UNE/EN 60704-3.

Campanas decorativas pared

Diseño piramidal



- Clase de eficiencia energética A*.
- 3 potencias de extracción.
- Salida aire exterior: potencia sonora nivel 3**:

Control mecánico.

- Iluminación LED. Máxima luminosidad y alta eficiencia.
- Filtros de aluminio multicapa lavables en lavavajillas.
- Válvula antirretorno incluida.

Accesorios opcionales

- DHZ5275: set tradicional para instalar en recirculación.
- Ver [accesorios](#) de instalación y conductos telescópicos prolongadores en acero inoxidable en páginas 85-87.



3BC696MX

Acero inoxidable
Ancho 90 cm
4242006272425
Precio de referencia: **315 €**

Tabla técnica

- Salida aire exterior: potencia máx.**:
- Recirculación: potencia máx.**:

3BC676MX

Acero inoxidable
Ancho 75 cm
4242006272289
Precio de referencia: **295 €**

Tabla técnica

- Salida aire exterior: potencia máx.**:
- Recirculación: potencia máx.**:

3BC696MB

Blanco
Ancho 90 cm
4242006272401
Precio de referencia: **305 €**

Tabla técnica

- Salida aire exterior: potencia máx.**:
- Recirculación: potencia máx.**:

3BC696MN

Negro
Ancho 90 cm
4242006272418
Precio de referencia: **305 €**

Tabla técnica

- Salida aire exterior: potencia máx.**:
- Recirculación: potencia máx.**:

Diseño piramidal



- Clase de eficiencia energética D*.
- 3 potencias de extracción.
- Salida aire exterior: potencia máx.**:
- Recirculación: potencia máx.**:

Control mecánico.

- Iluminación LED. Máxima luminosidad y alta eficiencia.
- Filtros de aluminio multicapa lavables en lavavajillas.
- Válvula antirretorno incluida.

Accesorios opcionales¹⁾

- 00668492 (a través del Servicio al Cliente Balay): set tradicional para instalar en recirculación. Ver [accesorios](#) de instalación en páginas 85-87.



3BC663MX

Acero inoxidable
Ancho 60 cm
4242006272364
Precio de referencia: **219 €**

Tabla técnica

Modelos: 3BC696MX, 3BC676MX @, 3BC666MX @, 3BC696MB, 3BC666MB @ y 3BC696MN

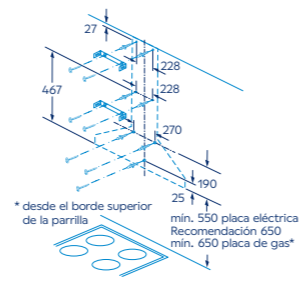
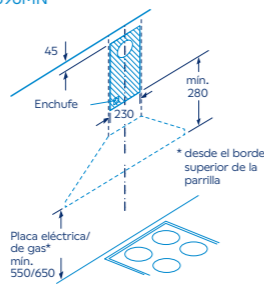
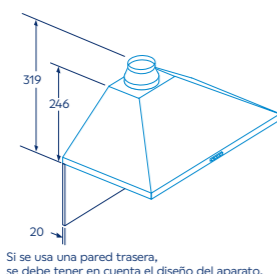
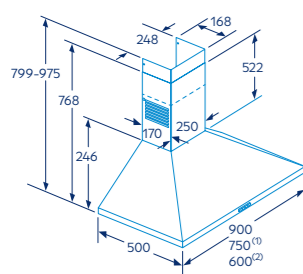

Medidas en mm

Modelo: 3BC663MX

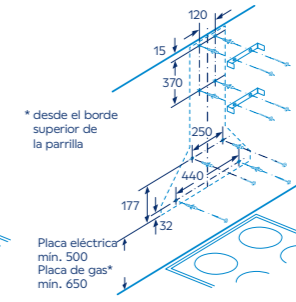
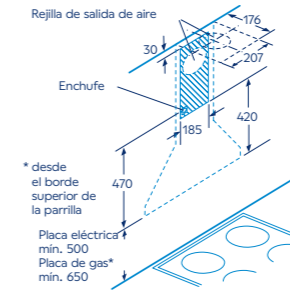
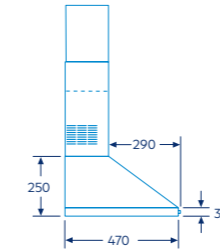
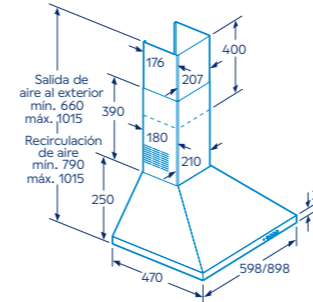

Medidas en mm

*Dentro del rango A+++ a D. Información de etiquetado energético según el Reglamento Delegado (UE) n° 65/2014 de la Comisión.

Para más información, consultar las tablas de información técnica o en www.balay.es

**Todas las medidas de extracción y ruido han sido realizadas según normativa europea UNE/EN 61591 y UNE/EN 60704-3.

1) Conductos telescópicos prolongadores no disponibles en estos modelos.

Campanas decorativas integrables



3BD997GN

Negro
Ancho 90 cm
4242006299569
Precio de referencia: **655 €**

Tabla técnica

Modelos: 3BD997GN y 3BD967GN[®]

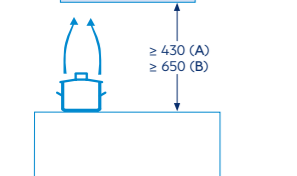
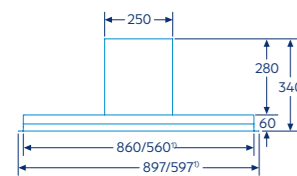
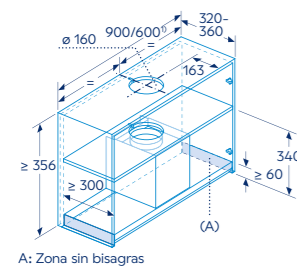

Desde el borde superior de la parrilla:
A: placa eléctrica mín. 430 mm
B: placa de gas mín. 650 mm

3BD967GN

Negro
Ancho 60 cm
4242006299552
Precio de referencia: **579 €**

Tabla técnica

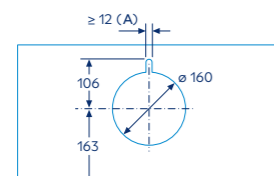
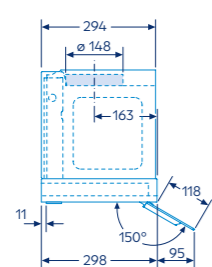

Medidas en mm



- Sistema de fácil instalación.
- Protección del mueble. Soporta 10 kg de peso en cada lado.
- Clase de eficiencia energética B*.
- 4 potencias de extracción.
- Salida aire exterior: potencia máx.**: 749 m³/h / potencia sonora nivel 3***: 63 dB.
- Recirculación: potencia máx.**: 652 m³/h.
- Visera de cristal negro de protección de humos y vapores.
- Control Táctil integrado en la visera.
- Iluminación LED. Encendido y apagado gradual.
- Interior blindado. Limpieza fácil y segura.
- Filtros de aluminio multicapa lavables en lavavajillas.
- Válvula antirretorno incluida.

Accesorios opcionales

- DWZ11T1D1: set de recirculación de larga duración.
- DWZ11X1C6: set de alta eficiencia antipolen para instalar en recirculación.
- DWZ61B114: set estándar para instalar en recirculación.
- DWZ11B6N1: conducto prolongador en color negro altura 187-360 mm.
- DWZ11B6K1: conducto prolongador en color negro altura 450-854 mm.
- Ver [accesorios](#) de instalación y conductos prolongadores en páginas 85-87.



3BD896MN

Negro
Ancho 90 cm
4242006308414
Precio de referencia: **535 €**

Tabla técnica



3BD896MX

Acero inoxidable
Ancho 90 cm
4242006293529
Precio de referencia: **535 €**

Tabla técnica

3BD866MN

Negro
Ancho 60 cm
4242006308421
Precio de referencia: **455 €**

Tabla técnica



3BD866MX

Acero inoxidable
Ancho 60 cm
4242006287665
Precio de referencia: **455 €**

Tabla técnica



- Clase de eficiencia energética A*.
- 3 potencias de extracción.
- Salida aire exterior: potencia máx.**: 620 m³/h / potencia sonora nivel 3***: 70 dB.
- Recirculación: potencia máx.**: 598 m³/h.
- Control mecánico.
- Visera de cristal de protección de humos y vapores.
- Mando central ocultable.
- Iluminación LED. Máxima luminosidad y alta eficiencia.
- Filtros de aluminio multicapa lavables en lavavajillas.
- Válvula antirretorno incluida.

Accesorios opcionales

- Modelos: 3BD896MX y 3BD866MX
- DWZ01B5N0: conducto prolongador de acero inoxidable altura 187-360 mm.
- DWZ01B5G0: conducto prolongador de acero inoxidable altura 120 mm.
- No hay conductos prolongadores de color negro para estos modelos.
- Modelos: 3BD896MN, 3BD896MX, 3BD866MN y 3BD866MX
- DWZ11X1C6: set de alta eficiencia antipolen para instalar en recirculación.
- DWZ01B0U0: set tradicional para instalar en recirculación.
- Ver [accesorios](#) de instalación y conductos telescópicos prolongadores en páginas 85-87.

Modelos: 3BD896MN, 3BD896MX, 3BD866MN[®] y 3BD866MX[®]

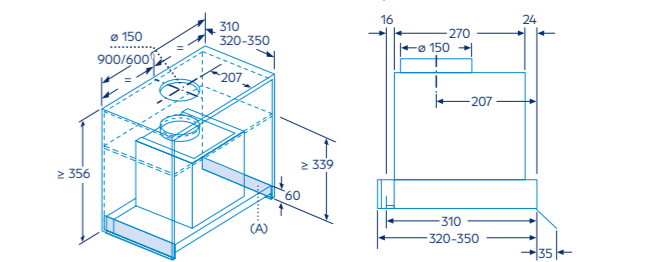

A: Zona sin bisagras

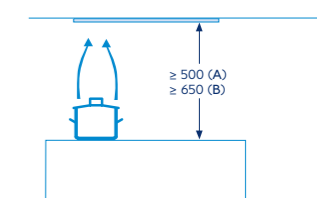
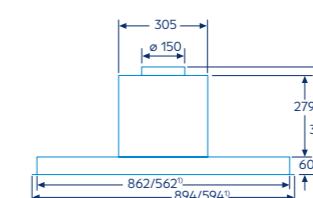

Desde el borde superior de la parrilla:
A: placa eléctrica mín. 500 mm
B: placa de gas mín. 650 mm

Medidas en mm

*Dentro del rango A+++ a D. Información de etiquetado energético según el Reglamento Delegado (UE) n° 65/2014 de la Comisión.

Para más información, consultar las tablas de información técnica o en www.balay.es

**Todas las medidas de extracción y ruido han sido realizadas según normativa europea UNE/EN 61591 y UNE/EN 60704-3.

*Dentro del rango A+++ a D. Información de etiquetado energético según el Reglamento Delegado (UE) n° 65/2014 de la Comisión.

Para más información, consultar las tablas de información técnica o en www.balay.es

**Todas las medidas de extracción y ruido han sido realizadas según normativa europea UNE/EN 61591 y UNE/EN 60704-3.

Módulos de integración



- Clase de eficiencia energética C*.
- 4 potencias de extracción.
- Control electrónico iluminado.
- Iluminación LED. Máxima luminosidad y alta eficiencia.
- Filtros de acero inoxidable, lavables en lavavajillas.
- Válvula antirretorno incluida.

Accesorios opcionales

- Modelos: 3BF859XP, 3BF277EX y 3BF267EX
 - DWZ1IT1D1: set de recirculación de larga duración.
 - DWZ1IX1C6: set de alta eficiencia antipolen para instalar en recirculación.
 - DHZ5605: set tradicional para instalar en recirculación.
- Ver [accesorios](#) de instalación en páginas 85-87.



3BF859XP

Acero inoxidable
Ancho 86 cm
4242006248468
Precio de referencia: **535 €**

Tabla técnica

- Salida aire exterior: potencia máx.**: 790 m³/h / potencia sonora nivel 3**:
- 66 dB.
- Recirculación: potencia máx.**: 320 m³/h.

3BF277EX

Acero inoxidable
Ancho 70 cm
4242006284220
Precio de referencia: **469 €**

Tabla técnica

- Salida aire exterior: potencia máx.**: 730 m³/h / potencia sonora nivel 3**:
- 65 dB.
- Recirculación: potencia máx.**: 320 m³/h.

3BF267EX

Acero inoxidable
Ancho 52 cm
4242006284213
Precio de referencia: **405 €**

Tabla técnica

- Salida aire exterior: potencia máx.**: 695 m³/h / potencia sonora nivel 3**:
- 65 dB.
- Recirculación: potencia máx.**: 330 m³/h.

Modelos: 3BF859XP(A), 3BF277EX(B) y 3BF267EX©

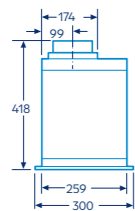
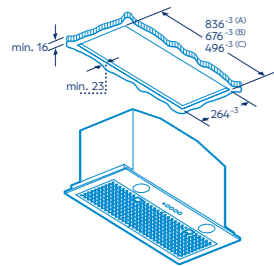

Modelo: 3BF859XP

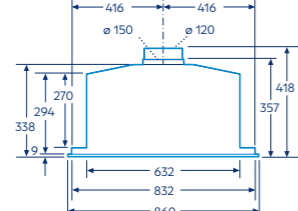

Modelo: 3BF277EX

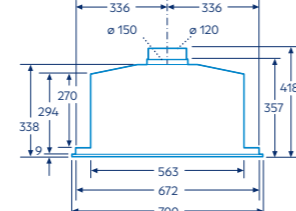

Modelo: 3BF267EX

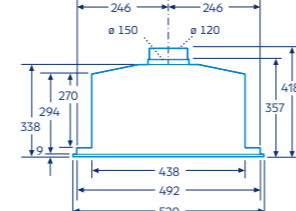

Medidas en mm

*Dentro del rango A+++ a D. Información de etiquetado energético según el Reglamento Delegado (UE) n° 65/2014 de la Comisión. Para más información, consultar las tablas de información técnica o en www.balay.es

**Todas las medidas de extracción y ruido han sido realizadas según normativa europea UNE/EN 61591 y UNE/EN 60704-3.



- Control mecánico.
- Iluminación LED. Máxima luminosidad y alta eficiencia.
- Filtros de aluminio multicapa lavables en lavavajillas.
- Válvula antirretorno incluida.

Accesorios opcionales

- Modelos: 3BF276NX y 3BF266NX
 - 00465577 (a través del Servicio al Cliente Balay): set tradicional para instalar en recirculación.
- Ver [accesorios](#) de instalación en páginas 85-87.



3BF276NX

Gris metalizado
Ancho 73 cm
4242006284503
Precio de referencia: **319 €**

Tabla técnica



- Clase de eficiencia energética C*.
- 4 potencias de extracción.
- Salida aire exterior: potencia máx.**: 638 m³/h / potencia sonora nivel 3**:
- 56 dB.
- Recirculación: potencia máx.**: 408 m³/h.

3BF266NX

Gris metalizado
Ancho 53 cm
4242006284510
Precio de referencia: **279 €**

Tabla técnica



- Clase de eficiencia energética C*.
- 4 potencias de extracción.
- Salida aire exterior: potencia máx.**: 618 m³/h / potencia sonora nivel 3**:
- 56 dB.
- Recirculación: potencia máx.**: 395 m³/h.

3BF263NX

Gris metalizado
Ancho 53 cm
4242006282585
Precio de referencia: **175 €**

Tabla técnica



- Clase de eficiencia energética D*.
- 3 potencias de extracción.
- Salida aire exterior: potencia máx.**: 300 m³/h / potencia sonora nivel 3**:
- 61 dB.

Modelo: 3BF276NX

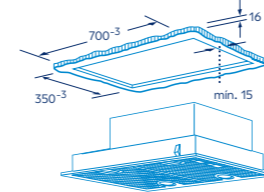

Modelo: 3BF266NX

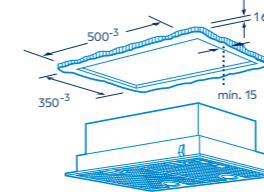

Modelo: 3BF263NX

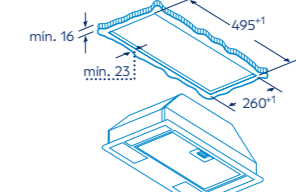

Modelos: 3BF266NX, 3BF276NX y 3BF263NX

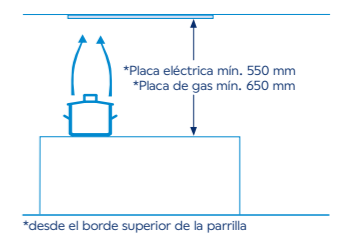

Medidas en mm

*Dentro del rango A+++ a D. Información de etiquetado energético según el Reglamento Delegado (UE) n° 65/2014 de la Comisión. Para más información, consultar las tablas de información técnica o en www.balay.es

**Todas las medidas de extracción y ruido han sido realizadas según normativa europea UNE/EN 61591 y UNE/EN 60704-3.

Campanas telescópicas



- Sistema de fácil instalación.
- Clase de eficiencia energética A*.
- Motor de alta eficiencia con 10 años de garantía.
- 4 potencias de extracción.
- Salida aire exterior: potencia máx.**: 728 m³/h / potencia sonora nivel 3***: 53 dB.
- Recirculación con filtro de alta eficiencia: potencia máx.**: 628 m³/h.
- Control electrónico iluminado.
- Función Eliminación total de humos.
- Iluminación LED. Máxima luminosidad y alta eficiencia.
- Filtros de aluminio multicapa lavables en lavavajillas.
- Válvula antirretorno incluida.

Accesorios opcionales

- DWZ1IT1D1: set de recirculación de larga duración.
- DWZ1IX1C6: set de alta eficiencia antipolen para instalar en recirculación.
- DWZ2IT1I4: set estándar para instalar en recirculación.
- DSZ4660: accesorio para ocultar la campana.
- Ver [accesorios de instalación](#) en páginas 85-87.

3BT267MX

Acero inoxidable
Ancho 60 cm
4242006294311

Precio de referencia: **449 €**

Tabla técnica

Modelo: 3BT267MX

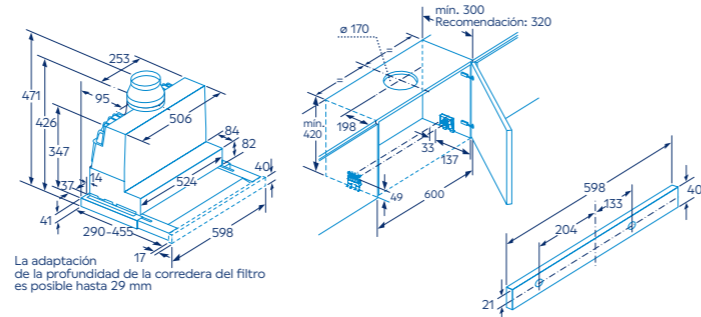

La adaptación de la profundidad de la corredera del filtro es posible hasta 29 mm

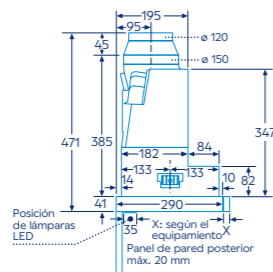

Posición de lámparas LED
X: según el equipamiento*
Panel de pared posterior máx. 20 mm

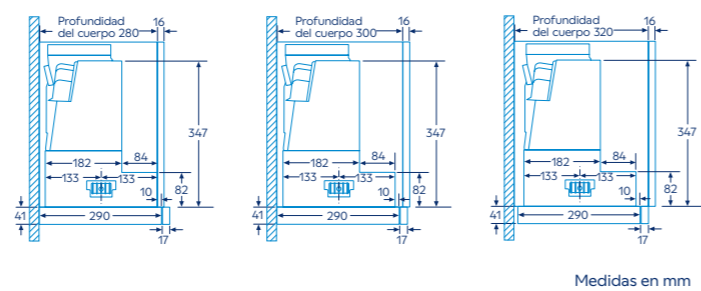

Medidas en mm

Frontales opcionales

00579485

Frontal negro.
Ancho 60 cm

Disponible a través del Servicio al Cliente Balay

Para modelos: 3BT267MX y 3BT264MX

17004759

Frontal blanco.
Ancho 60 cm

Disponible a través del Servicio al Cliente Balay

Para modelos: 3BT267MX y 3BT264MX

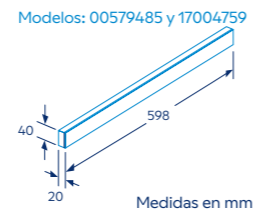

Medidas en mm

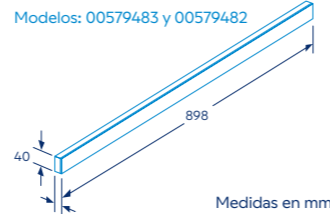

Medidas en mm



3BT294MX

Acero inoxidable
Ancho 90 cm
4242006294328

Precio de referencia: **325 €**

Tabla técnica



- Clase de eficiencia energética C*.
- Salida aire exterior: potencia máx.**: 383 m³/h.
- Recirculación: potencia máx.**: 213 m³/h.

Modelo: 3BT294MX

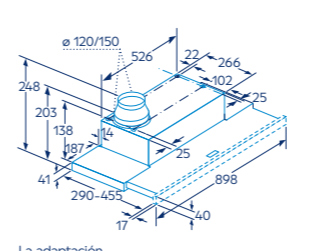

La adaptación de la profundidad de la corredera del filtro es posible hasta 29 mm

Medidas en mm

3BT264MX

Acero inoxidable
Ancho 60 cm
4242006294304

Precio de referencia: **249 €**

Tabla técnica



- Clase de eficiencia energética B*.
- Salida aire exterior: potencia máx.**: 387 m³/h.
- Recirculación: potencia máx.**: 195 m³/h.

Modelo: 3BT264MX

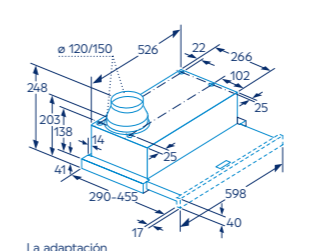

La adaptación de la profundidad de la corredera del filtro es posible hasta 29 mm

Medidas en mm



- 3 potencias de extracción.
- Salida aire exterior: potencia sonora nivel 3***: 67 dB.
- Control mecánico.
- Iluminación LED. Máxima luminosidad y alta eficiencia.
- Filtros de aluminio multicapa lavables en lavavajillas.
- Válvula antirretorno incluida.

Accesorios opcionales

- DWZ1IT1I4: set estándar para instalar en recirculación.
- Ver [accesorios de instalación](#) en páginas 85-87.

Modelo: 3BT294MX

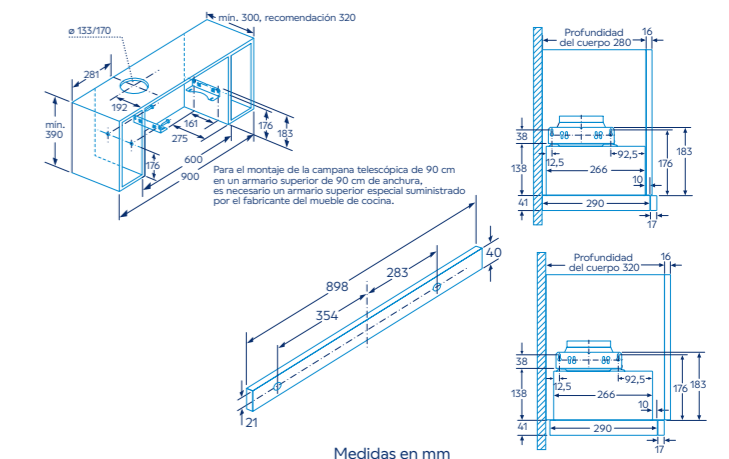

Medidas en mm

Medidas en mm

Medidas en mm

Medidas en mm

Modelo: 3BT264MX

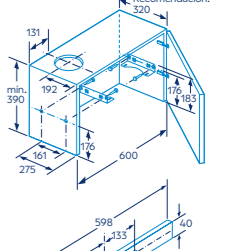

Medidas en mm

*Dentro del rango A+++ a D. Información de etiquetado energético según el Reglamento Delegado (UE) n° 65/2014 de la Comisión.

Para más información, consultar las tablas de información técnica o en www.balay.es

**Todas las medidas de extracción y ruido han sido realizadas según normativa europea UNE/EN 61591 y UNE/EN 60704-3.

*Dentro del rango A+++ a D. Información de etiquetado energético según el Reglamento Delegado (UE) n° 65/2014 de la Comisión.

Para más información, consultar las tablas de información técnica o en www.balay.es

**Todas las medidas de extracción y ruido han sido realizadas según normativa europea UNE/EN 61591 y UNE/EN 60704-3.

Campanas telescópicas



- Clase de eficiencia energética D*.
- Control mecánico.
- 3 potencias de extracción.
- Iluminación LED. Máxima luminosidad y alta eficiencia.
- Filtros de aluminio multicapa lavables en lavavajillas.
- Válvula antirretorno incluida.

Accesorios opcionales

- DHZ2600: set tradicional para instalar en recirculación.
- Ver [accesorios de instalación](#) en páginas 85-87.



3BT263MX

Acero inoxidable
Ancho 60 cm
4242006269005
Precio de referencia: **175 €**

Tabla técnica

- Salida aire exterior: potencia máx.**:
360 m³/h / potencia sonora nivel 3**:
68 dB.
- Recirculación: potencia máx.**:
140 m³/h.



3BT263MB

Blanco
Ancho 60 cm
4242006268985
Precio de referencia: **175 €**

Tabla técnica

- Salida aire exterior: potencia máx.**:
360 m³/h / potencia sonora nivel 3**:
68 dB.
- Recirculación: potencia máx.**:
140 m³/h.



3BT263MN

Negro
Ancho 60 cm
4242006268992
Precio de referencia: **175 €**

Tabla técnica

- Salida aire exterior: potencia máx.**:
360 m³/h / potencia sonora nivel 3**:
68 dB.
- Recirculación: potencia máx.**:
140 m³/h.



3BT262MX

Acero inoxidable
Ancho 60 cm
4242006268978
Precio de referencia: **129 €**

Tabla técnica

- Salida aire exterior: potencia máx.**:
304 m³/h / potencia sonora nivel 3**:
62 dB.
- Recirculación: potencia máx.**:
125 m³/h.



3BT262MB

Blanco
Ancho 60 cm
4242006268961
Precio de referencia: **129 €**

Tabla técnica

- Salida aire exterior: potencia máx.**:
304 m³/h / potencia sonora nivel 3**:
62 dB.
- Recirculación: potencia máx.**:
125 m³/h.

Modelos: 3BT263MX, 3BT263MB, 3BT263MN, 3BT262MX y 3BT262MB

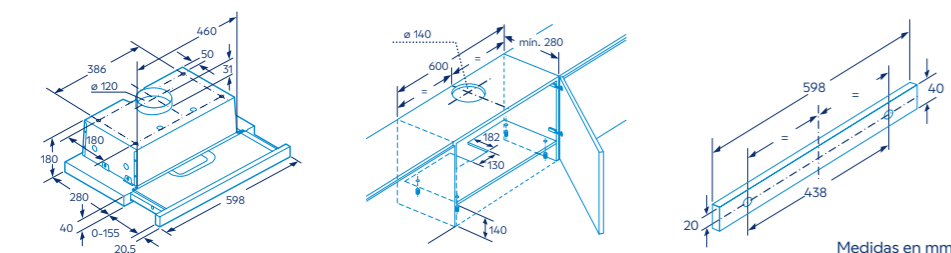

Campanas convencionales



- Clase de eficiencia energética D*.
- 3 potencias de extracción.
- Control mecánico.
- Permite funcionamiento en recirculación.
- Iluminación LED. Máxima luminosidad y alta eficiencia.
- Válvula antirretorno incluida.

Accesorios opcionales

- DHZ2701: set tradicional para instalar en recirculación.
- Ver [accesorios de instalación](#) en páginas 85-87.



3BH263MX

Acero inoxidable
Ancho 60 cm
4242006267391
Precio de referencia: **209 €**

Tabla técnica

- Salida aire exterior: potencia máx.**:
350 m³/h / potencia sonora nivel 3**:
72 dB.
- Recirculación: potencia máx.**:
110 m³/h.
- Filtros de aluminio multicapa lavables en lavavajillas.



3BH263MB

Blanco
Ancho 60 cm
4242006267384
Precio de referencia: **179 €**

Tabla técnica

- Salida aire exterior: potencia máx.**:
350 m³/h / potencia sonora nivel 3**:
72 dB.
- Recirculación: potencia máx.**:
110 m³/h.
- Filtros de aluminio multicapa lavables en lavavajillas.



3BH262MBX

Blanco
Ancho 60 cm
4242006284756
Precio de referencia: **129 €**

Tabla técnica

- Salida aire exterior: potencia máx.**:
250 m³/h / potencia sonora nivel 3**:
68 dB.
- Recirculación: potencia máx.**:
80 m³/h.
- Filtros de aluminio con papel.

Modelos: 3BH263MX, 3BH263MB y 3BH262MBX

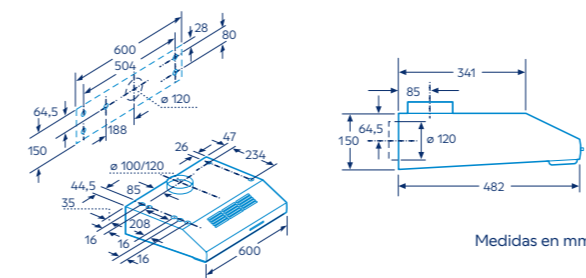

*Dentro del rango A+++ a D. Información de etiquetado energético según el Reglamento Delegado (UE) n° 65/2014 de la Comisión. Para más información, consultar las tablas de información técnica o en www.balay.es

**Todas las medidas de extracción y ruido han sido realizadas según normativa europea UNE/EN 61591 y UNE/EN 60704-3.

Conductos decorativos con diferentes medidas

Balay se adapta a todas las necesidades con diferentes medidas de conductos decorativos para poder instalar la campana en cocinas o estancias con el techo más alto de lo habitual.

Para más información sobre la medida total de la campana resultante, consultar Información Técnica (páginas 176-185).

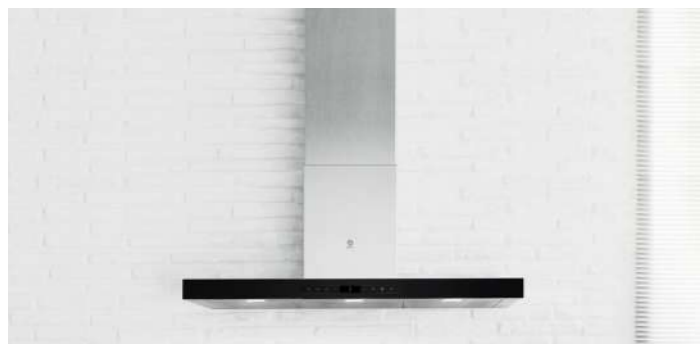

Conductos a medida	
DHZ1224 4242002503974 Precio de referencia:	110 € Conducto prolongador 0,5 m. Válido para campanas diseño piramidal: 3BC696MX, 3BC676MX y 3BC666MX.
DHZ1234 4242002503981 Precio de referencia:	140 € Conducto prolongador 0,75 m. Válido para campanas diseño piramidal: 3BC696MX, 3BC676MX y 3BC666MX.
DWZ0BX6K1 4242005391844 Precio de referencia:	NUEVO 115 € Conducto prolongador 1 m. Negro. Válido para campanas diseño inclinado: 3BC599AN, 3BC587LN, 3BC587GNH y 3BC567GNH.
DWZ0BX6L1 4242005391851 Precio de referencia:	NUEVO 155 € Conducto prolongador 1,5 m. Negro. Válido para campanas diseño inclinado: 3BC599AN, 3BC587LN, 3BC587GNH y 3BC567GNH.
DWZ0BX3K1 4242005391868 Precio de referencia:	NUEVO 115 € Conducto prolongador 1 m. Gris. Válido para campanas diseño inclinado: 3BC599AN, 3BC587LN, 3BC587GNH y 3BC567GNH.
DWZ0BX3L1 4242005391875 Precio de referencia:	NUEVO 155 € Conducto prolongador 1,5 m. Negro. Válido para campanas diseño inclinado: 3BC599AN, 3BC587LN, 3BC587GNH y 3BC567GNH.

DHZ1225 4242002502953 Precio de referencia:	170 € Conducto prolongador 1 m. Válido para campanas diseño rectangular: 3BC977GX, 3BC978HX, 3BC097EX, 3BC077EX, 3BC067EX, 3BC096MX, 3BC076MX y 3BC066MX.
DHZ1235 4242002503004 Precio de referencia:	215 € Conducto prolongador 1,5 m. Válido para campanas diseño rectangular: 3BC977GX, 3BC978HX, 3BC097EX, 3BC077EX, 3BC067EX, 3BC096MX, 3BC076MX y 3BC066MX.
DHZ1223 4242002633954 Precio de referencia:	195 € Conducto prolongador 1 m. Válido para campanas diseño rectangular: 3BC997GX, 3BC998HX y 3BC998HNC.
DHZ1233 4242002633978 Precio de referencia:	260 € Conducto prolongador 1,5 m. Válido para campanas diseño rectangular: 3BC997GX, 3BC998HX y 3BC998HNC.
DHZ1246 4242002634012 Precio de referencia:	260 € Conducto prolongador 1,1 m. Se requiere el Anclaje para falso techo DHZ1251. Válido para campanas isla: 3BI997GX y 3BI998GX.
DHZ1256 4242002634029 Precio de referencia:	355 € Conducto prolongador 1,6 m. Se requiere el Anclaje para falso techo DHZ1253. Válido para campanas isla: 3BI997GX y 3BI998GX.
DWZ1IB6K1 4242005301300 Precio de referencia:	165 € Conducto prolongador 450-854 mm. Válido para campanas decorativas integrables: 3BD997GN y 3BD967GN.
DWZ1IB6N1 4242005301294 Precio de referencia:	120 € Conducto prolongador 187-360 mm. Válido para campanas decorativas integrables: 3BD997GN y 3BD967GN.
DWZ0IB5N0 4242005172542 Precio de referencia:	60 € Conducto prolongador 187-360 mm. Válido para campanas decorativas integrables: 3BD896MX y 3BD866MX.
DWZ0IB5G0 4242005172559 Precio de referencia:	50 € Conducto prolongador 120 mm. Válido para campanas decorativas integrables: 3BD896MX y 3BD866MX.

Soporte para falso techo

Soportes para falso techo		
	DHZ1251 4242002510217 Precio de referencia:	110 € Anclaje para falso techo: 290-500 mm. Se requiere para el accesorio DHZ1246. Válido para campanas isla: 3BI998GX y 3BI997GX.
	DHZ1253 4242002510231 Precio de referencia:	190 € Anclaje para falso techo: 580-1.000 mm. Se requiere para el accesorio DHZ1256. Válido para campanas isla: 3BI998GX y 3BI997GX.

Estos accesorios permiten la instalación de una campana de isla al forjado de la vivienda.

Están disponibles en 2 medidas y su altura es regulable para adaptarse a la medida del falso techo:

- **DHZ1251:** distancia mínima entre el falso techo y forjado de 29 cm. Distancia máxima de 50 cm.
- **DHZ1253:** distancia mínima entre el falso techo y forjado de 58 cm. Distancia máxima de 100 cm.

Accesorio para campana telescópica

Accesorio para ocultar campana telescópica		
	DSZ4660 4242002882390 Precio de referencia:	170 € Válido para campana telescópica: 3BT267MX.

Válvula antirretorno

Balay incorpora en casi toda la gama esta válvula que permite el paso del aire en una sola dirección, con una pérdida de presión mínima. La válvula evitará que el aire vuelva de nuevo a la cocina cuando la campana esté apagada, impidiendo que entre aire frío u olores de otras viviendas.



Accesorios especiales para una correcta instalación

Balay recomienda utilizar tubos lisos de PVC de 150 mm para conseguir el máximo rendimiento y evitar un incremento de ruido de la campana. Por ello ofrece los siguientes accesorios con los que se puede realizar una configuración estándar de instalación.

Conductos circulares

Conducto cilíndrico Ø 150 mm, 1.000 mm longitud		
	AD752010 4242006189617 Precio de referencia: 25 €	
Conector cilíndrico Ø 150 mm		
	AD754090 4242006191030 Precio de referencia: 15 €	
Conector cilíndrico Ø 150 mm		
	AD752030 4242006189624 Precio de referencia: 20 €	
Accesorio anticondensación		
	AD752070 4242006189631 Precio de referencia: 80 €	

Medidas en mm

Conductos rectangulares

Sección equivalente a diámetro 150 mm, recomendados cuando no existe espacio suficiente para diámetro 150 mm y necesarios para la salida de los extractores de techo altura 20 cm (3BE296ABC y 3BE296HW) y para la placa con extractor integrado 3EBC989LU.

Conector para tubos rectangulares 89 x 222 mm		
	HEZ9VDSS1 4242005254224 Precio de referencia: 25 €	
Conducto rectangular 89 x 222 mm, 1.000 mm		
	HEZ9VDSM2 4242005253821 Precio de referencia: 39 €	
Conducto rectangular 89 x 222 mm, 500 mm		
	HEZ9VDSM1 4242005253814 Precio de referencia: 29 €	
Codo vertical 90° rectangular		
	HEZ9VDSB2 4242005253845 Precio de referencia: 29 €	
Codo vertical 90° rectangular encimeras de 65 cm		
	HEZ9VDSB3 4242005253852 Precio de referencia: 29 €	

Medidas en mm

Pasamuros

Pasamuros telescópico blanco salida cilíndrica Ø 150 mm con entrada cilíndrica o rectangular		
	AD750054 4242006294076 Precio de referencia: 420 €	
Pasamuros rectangular acero Ø 150 mm		
	AD850050 4242006189686 Precio de referencia: 140 €	
Cinta adhesiva		
Cinta adhesiva para unión de tubos		
	AD990090 4242006189785 Precio de referencia: 15 €	

Medidas en mm

Codo vertical 90° rectangular encimeras de 60 cm		
	HEZ9VDSB4 4242005286881 Precio de referencia: 29 €	
Codo horizontal 90° rectangular		
	HEZ9VDSB1 4242005253838 Precio de referencia: 29 €	
Codo mixto 90° rectangular / circular		
	HEZ9VDSI1 4242005254248 Precio de referencia: 29 €	
Conector mixto rectangular / circular		
	HEZ9VDSIO 4242005254231 Precio de referencia: 29 €	
Conector flexible hembra		
	HEZ9VDSS2 4242005286874 Precio de referencia: 69 €	

Medidas en mm

Instalación en recirculación

Está especialmente indicado para viviendas que no cuentan con un sistema de ventilación adecuado o posibilidad de salida de aire al exterior. Se trata de un sistema muy eficiente, el aire es aspirado por el motor de la campana y devuelto de nuevo al interior de la cocina. Además de retener la grasa en el filtro metálico, se libera de olores gracias al filtro de carbono.

Todas las campanas de este catálogo se pueden instalar en recirculación y, para ello, es necesario adquirir un set compuesto por un filtro y los accesorios necesarios para su instalación. Hay disponibles los siguientes tipos de sets:

- **De larga duración:** el set está compuesto por un filtro que se puede regenerar en el horno durante 2 horas a 200 °C, llegando a tener una vida útil de 10 años. En las campanas de pared este set se integra en el tubo decorativo. Absorción de olores hasta un 90 %.
- **Estándar:** incluye un filtro de carbón activo, que retiene hasta un 85 % de humos y olores. En comparación con el filtro tradicional, reduce el ruido y mejora la capacidad de extracción en recirculación. Tiene una vida útil de hasta 12 meses.

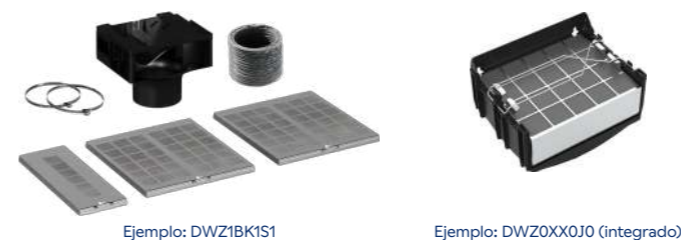

- **De alta eficiencia antipolen:** incorpora un filtro de alta eficiencia antipolen, al que se puede acceder fácilmente sin necesidad de desmontar el tubo decorativo de la campana. Se trata de un filtro de carbón activo más eficiente, con una absorción de olores de hasta el 95 % y con una tercera capa biofuncional, que reduce en un 99 % la presencia de alérgenos presentes en el polen y tiene una vida útil de hasta 18 meses.

- **Tradicional:** está compuesto por un filtro de carbón activo, que consigue hasta un 80 % de retención de humos y olores y tiene una vida útil de unos 6 meses.



Otra de las ventajas es que consigue reducir los valores de ruido en recirculación en aproximadamente 3 dB respecto a los sistemas tradicionales/estándar.

Existen dos versiones:

- El set de alta eficiencia exterior que se coloca en lo alto de la campana y que permite enrasar el tubo decorativo hasta el techo.
- El set de alta eficiencia integrado en el interior del tubo decorativo de la campana, queda invisible desde el exterior, y el cambio del filtro es muy sencillo.

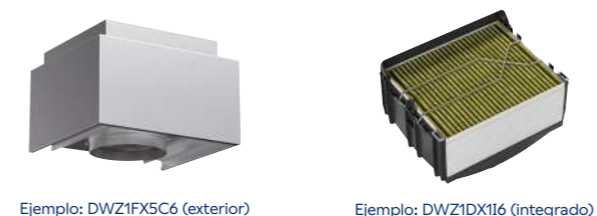

Para reponer el filtro que compone cada uno de los sets de recirculación, es necesario solicitar la referencia de repuesto correspondiente a través del Servicio al Cliente Balay.

Accesorios de recirculación

Sets tradicionales		
	DHZ5275 4242002713984 Precio de referencia: 70 €	Válido para campanas decorativas pared diseño piramidal: 3BC696MX, 3BC696MN, 3BC696MB, 3BC676MX, 3BC666MX y 3BC666MB.
	DHZ2600 4242002794761 Precio de referencia: 20 €	Válido para campanas telescópicas: 3BT263MX, 3BT263MN, 3BT263MB, 3BT262MX y 3BT262MB.
	DWZ0IB0UO 4242005172535 Precio de referencia: 50 €	Válido para campanas decorativas integrables: 3BD866MN, 3BD866MX, 3BD896MN y 3BD896MX.
	DHZ5605 4242002821818 Precio de referencia: 120 €	Válido para módulos de integración: 3BF859XP, 3BF277EX y 3BF267EX.
	DHZ2701 4242002820828 Precio de referencia: 20 €	Válido para campanas convencionales: 3BH262MBX, 3BH263MB y 3BH263MX.
	12009727 Disponible a través del Servicio al Cliente Balay	Válido para campanas decorativas pared diseño inclinado: 3BC585GB, 3BC585GN, 3BC565GB y 3BC565GN.
	12025057 Disponible a través del Servicio al Cliente Balay	Válido para campanas decorativas pared: 3BC095MN, 3BC095MX, 3BC065MN y 3BC065MX.
	00668492 Disponible a través del Servicio al Cliente Balay	Válido para campana decorativa pared diseño piramidal: 3BC663MX.
	00465577 Disponible a través del Servicio al Cliente Balay	Válido para módulos de integración: 3BF276NX, 3BF266NX.

Sets estándar		
	DIZ2CB1I4 4242005284085 Precio de referencia: 75 €	Válido para campanas decorativas isla: 3BI998GX y 3BI997GX.
	DWZ2CB1I4 4242005284146 Precio de referencia: 75 €	Válido para campanas decorativas pared diseño rectangular: 3BC998HNC, 3BC998HX y 3BC997GX.
	DWZ1DX1I4 4242005284115 Precio de referencia: 75 €	Válido para campanas decorativas pared diseño rectangular: 3BC096MN, 3BC096MX, 3BC076MX, 3BC066MN, 3BC066MX, 3BC097EX, 3BC077EX y 3BC067EX.
	DWZ1CB1I4 4242005284092 Precio de referencia: 75 €	Válido para campanas decorativas pared diseño rectangular: 3BC978HX y 3BC977GX.
	DWZ2IT1I4 4242005284160 Precio de referencia: 65 €	Válido para campana telescópica: 3BT267MX.
	DWZ1IT1I4 4242005284139 Precio de referencia: 65 €	Válido para campana telescópica: 3BT294MX y 3BT264MX.
	DWZ6IB1I4 4242005301317 Precio de referencia: 70 €	Válido para campanas decorativas integrables: 3BD997GN y 3BD967GN.
Sets alta eficiencia		
	DIZ1JX2C1 4242005194834 Precio de referencia: 420 €	Válido para extractores techo: 3BE296ABC y 3BE296HW.
	DIZ2CX5C6 4242005179893 Precio de referencia: 285 €	Válido para campanas decorativas isla: 3BI998GX y 3BI997GX.
	DIZ1JC2C6 4242005179718 Precio de referencia: 440 €	Válido para extractor de techo: 3BE297RW.

Sets alta eficiencia antipolen		
	NUEVO DWZ1BK1V6 4242005391806 Precio de referencia: 85 €	Válido para instalación sin conducto decorativo de campanas pared diseño inclinado: 3BC599AN, 3BC599AB, 3BC587LN y 3BC587LB.
	NUEVO DWZ1BK1I6 (integrado en el tubo decorativo) 4242005391783 Precio de referencia: 109 €	Válido para campanas decorativas pared diseño inclinado: 3BC599AN, 3BC599AB, 3BC587LN y 3BC587LB.
	NUEVO DWZ1BK1B6 4242005391820 Precio de referencia: 79 €	Repuestos filtros para set: DWZ1BK1V6 y DWZ1BK1I6.
	NUEVO DWZ1KK1V6 4242005403370 Precio de referencia: 75 €	Válido para instalación sin conducto decorativo de campanas pared diseño inclinado: 3BC587GNH, 3BC587GBH, 3BC567GNH y 3BC567GBH.
	NUEVO DWZ1KK1I6 (integrado en el tubo decorativo) 4242005403165 Precio de referencia: 110 €	Válido para campanas decorativas pared diseño inclinado: 3BC587GNH, 3BC587GBH, 3BC567GNH y 3BC567GBH.
	NUEVO DWZ1KK1B6 4242005403158 Precio de referencia: 55 €	Repuesto filtros para set: DWZ1KK1I6 y DWZ1KK1V6.
	DWZ1DX1I6 (integrado en el tubo decorativo) 4242005179763 Precio de referencia: 110 €	Válido para campanas decorativas pared diseño rectangular: 3BC096MN, 3BC096MX, 3BC076MX, 3BC066MN, 3BC066MX, 3BC097EX, 3BC077EX y 3BC067EX.
	DWZ2CX5C6 4242005179923 Precio de referencia: 460 €	Set de recirculación de alta eficiencia antipolen para campanas decorativas pared diseño rectangular: 3BC998HNC, 3BC998HX y 3BC997GX.
	DWZ1CX1I6 (integrado en el tubo decorativo) 4242005179756 Precio de referencia: 140 €	Válido para campanas decorativas pared: 3BC998HNC, 3BC998HX, 3BC978HX, 3BC997HX, 3BC977HX, 3BC967HX, 3BC978HX y 3BC977GX.
	DWZ1FX5C6 4242005179909 Precio de referencia: 215 €	Válido para campanas decorativas pared diseño rectangular: 3BC096MX, 3BC076MX, 3BC066MX, 3BC097EX, 3BC077EX, 3BC067EX, 3BC978HX y 3BC977GX.

	DWZ1IX1C6 4242005179879 Precio de referencia: 215 €	Válido para campana telescópica: 3BT267MX. Válido para campanas decorativas integrables: 3BD997GN, 3BD967GN, 3BD866MN, 3BD866MX, 3BD896MN y 3BD896MX. Válido para módulos de integración: 3BF859XP, 3BF277EX y 3BF267EX.
Sets larga duración		
	DIZ0JC2D0 4242005109371 Precio de referencia: 660 €	Válido para extractor de techo: 3BE297RW.
	NUEVO DWZ1BK1R1 4242005393619 Precio de referencia: 685 €	Válido para campanas decorativas pared diseño inclinado: 3BC599AN, 3BC599AB, 3BC587LN y 3BC587LB.
	NUEVO DWZ1BK1S1 (integrado en el tubo decorativo) 4242005393626 Precio de referencia: 705 €	Válido para campanas decorativas pared diseño inclinado: 3BC599AN, 3BC599AB, 3BC587LN y 3BC587LB.
	NUEVO DWZ1BK1P1 4242005393602 Precio de referencia: 679 €	Repuestos filtros para set: DWZ1BK1R1 y DWZ1BK1S1.
	DWZ0XX0J0 4242005099375 Precio de referencia: 295 €	Válido para campanas decorativas pared diseño rectangular: 3BC096MN, 3BC096MX, 3BC076MX, 3BC066MN, 3BC066MX, 3BC097EX, 3BC077EX y 3BC067EX.
	DWZ0XX0J5 4242005106622 Precio de referencia: 295 €	Válido para campanas decorativas pared diseño rectangular: 3BC998HNC, 3BC998HX, 3BC997GX, 3BC978HX y 3BC977GX.
	DWZ1IT1D1 4242005223695 Precio de referencia: 480 €	Válido para campana telescópica: 3BT267MX. Válido para campanas decorativas integrables: 3BD997GN, 3BD967GN, 3BD866MN, 3BD866MX, 3BD896MN y 3BD896MX. Válido para módulos de integración: 3BF859XP, 3BF277EX y 3BF267EX.

Filtros de larga duración

Es posible adquirir un filtro de larga duración como repuesto para los sets de recirculación de alta eficiencia. Para ello, es necesario solicitar a través del Servicio al Cliente Balay la referencia del repuesto correspondiente.



Tabla de combinaciones para aparatos de 60 cm con bastidor de descenso

Diseño constructivo del aparato en el armario	Profundidad de montaje de aparatos con bastidor de descenso	Profundidad del listón de agarre (X)	Profundidad de montaje total	Profundidad del cuerpo del mueble
Diseño constructivo A	301	17	318	≥ 320
	301	20	321	≥ 323
	301	32	333	≥ 335
Diseño constructivo B	301	32	333	≥ 335

Para la instalación de un revestimiento de hornacina de >5 mm se debe rellenar el bastidor de descenso. La profundidad del cuerpo del mueble se debe adaptar correspondientemente.

Modelos: 00579485 y 17004759

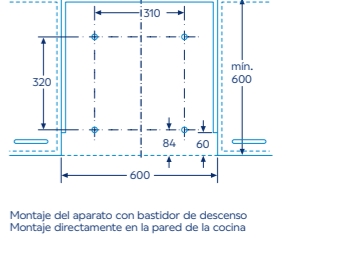
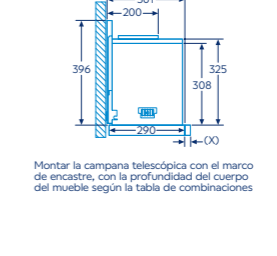
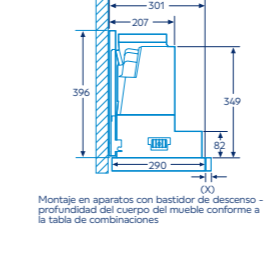
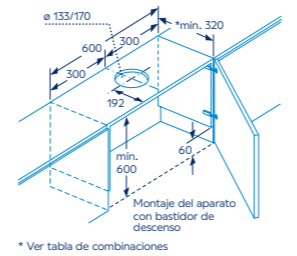
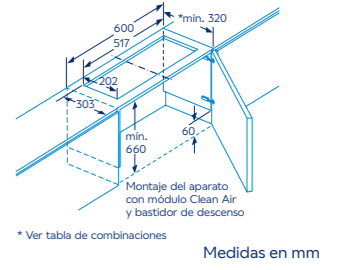
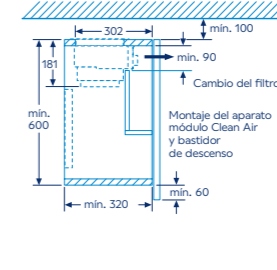
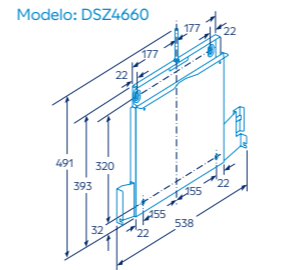
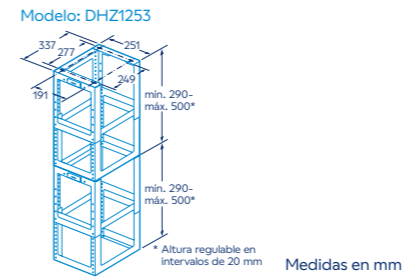
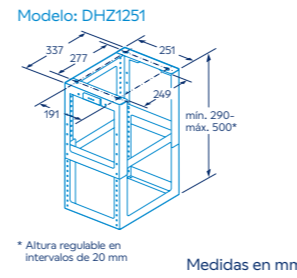
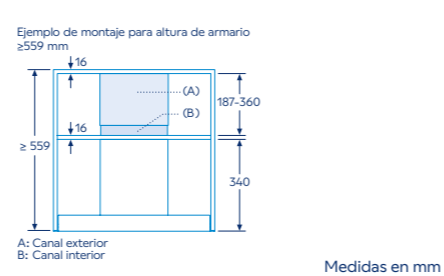
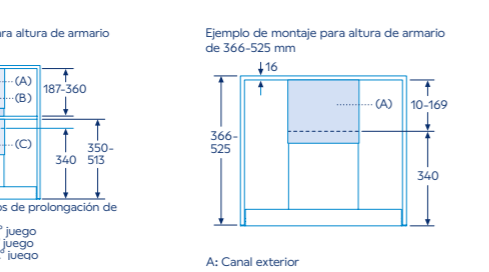
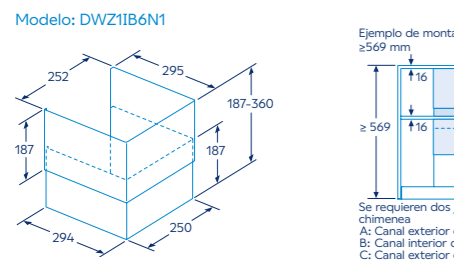
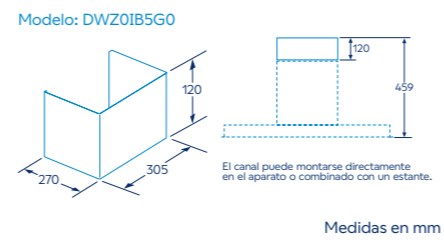
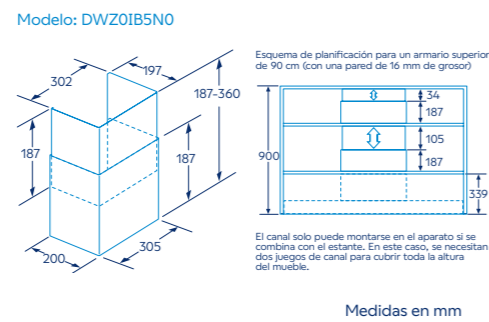
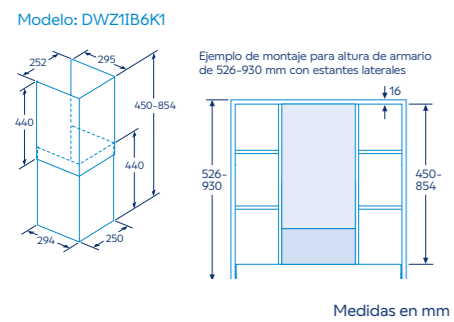
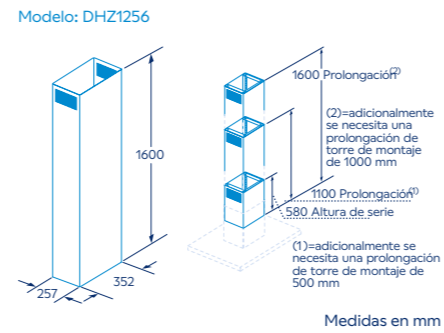
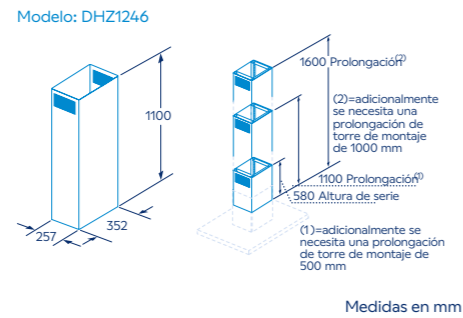
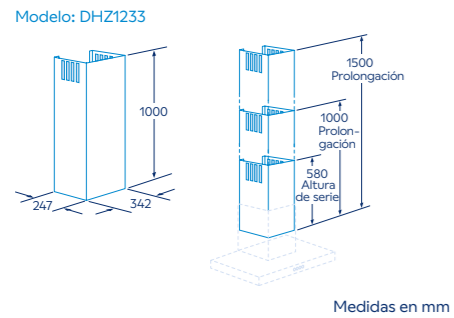
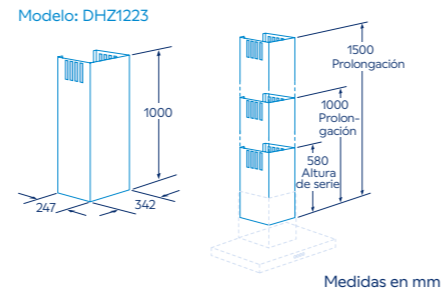
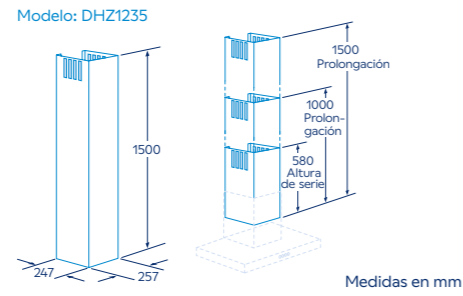
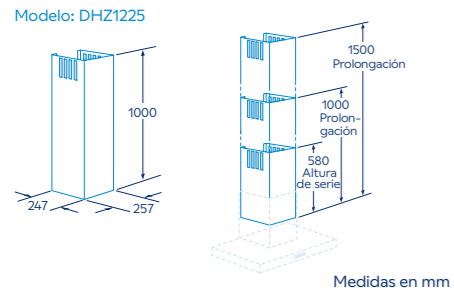
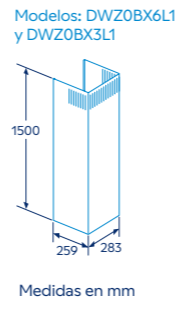
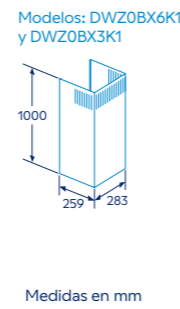
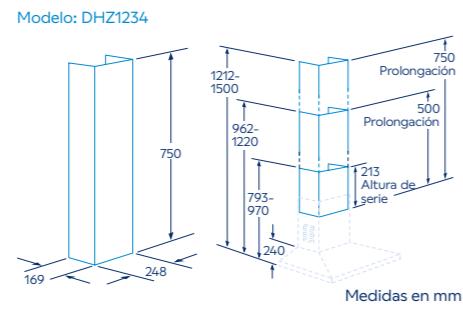
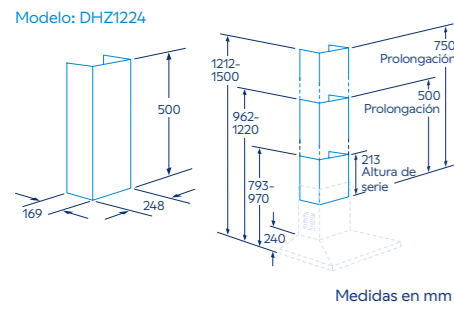
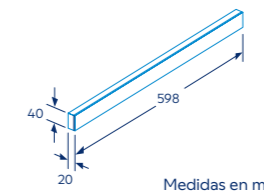

Modelos: 00579483 y 00579482

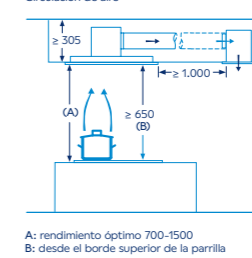
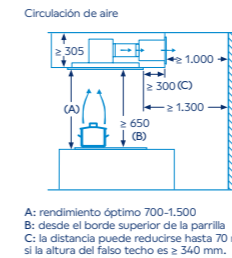
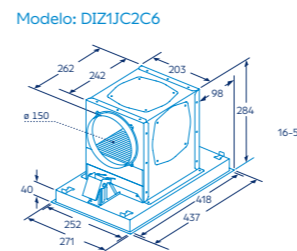
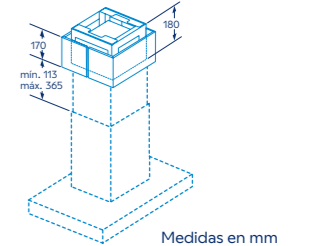
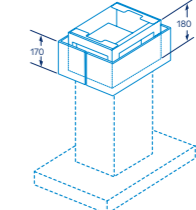
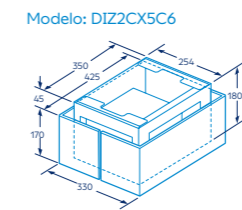
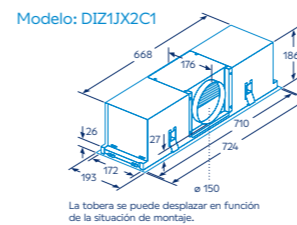
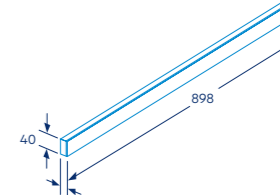

Sets de alta eficiencia antipolen

Modelo: DWZ1DX116

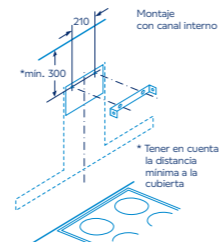
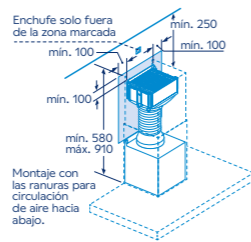
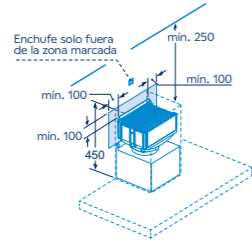
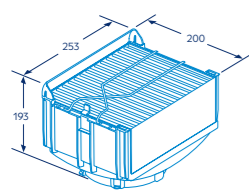

Medidas en mm

Modelo: DWZ2CX5C6

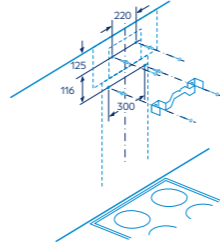
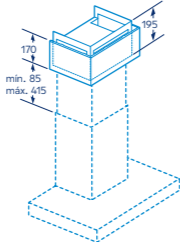
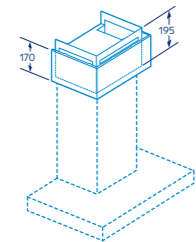
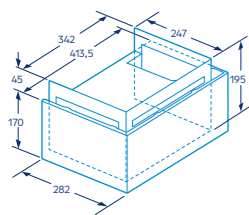

Medidas en mm

Modelo: DWZ1CX116

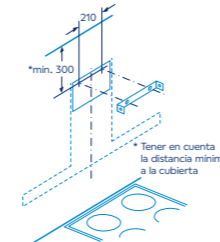
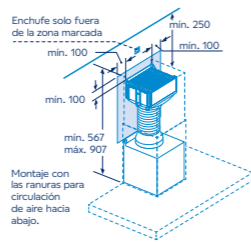
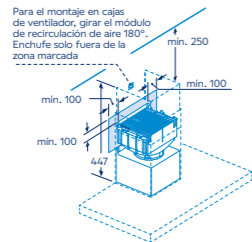
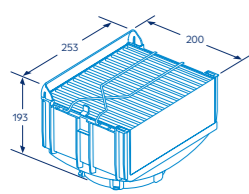

Medidas en mm

Modelo: DWZ1FX5C6

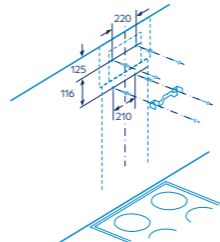
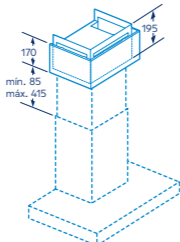
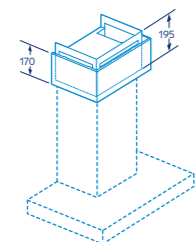
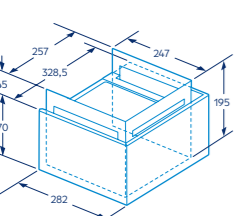

Medidas en mm

Modelo: DWZ1DX1C6

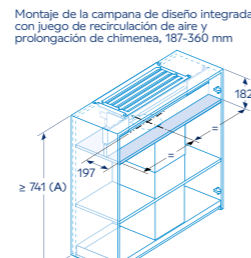
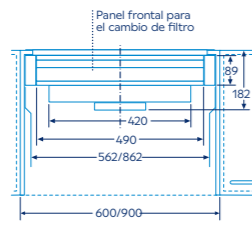
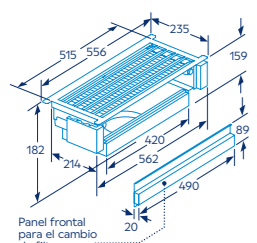

La combinación con una prolongación de chimenea requiere un panel intermedio para fijar el conducto superior
A: Prolongación de chimenea corta

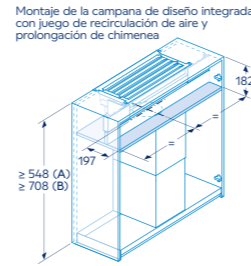

La combinación con una prolongación de chimenea requiere un panel intermedio para fijar el conducto superior
A: Prolongación de chimenea, 187-360 mm
B: Prolongación de chimenea, 450-854 mm

Medidas en mm

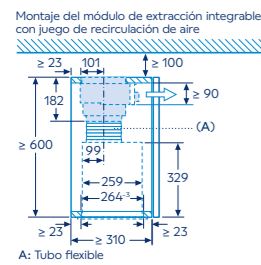

A: Tubo flexible

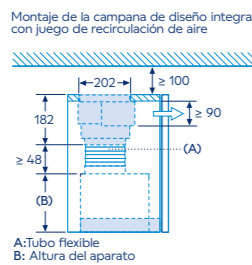

A: Tubo flexible
B: Altura del aparato

Sets de larga duración

Modelo: DIZ0JC2D0

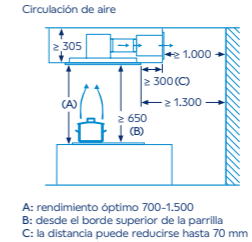
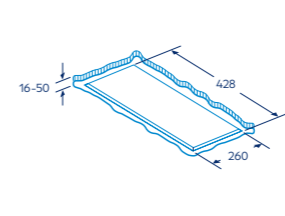
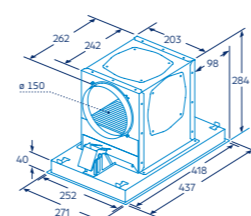

A: rendimiento óptimo 700-1500
B: desde el borde superior de la parrilla
C: la distancia puede reducirse hasta 70 mm si la altura del falso techo es ≥ 340 mm.

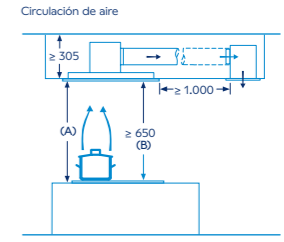

A: rendimiento óptimo 700-1500
B: desde el borde superior de la parrilla

Medidas en mm

Modelo: DWZ0XX0J0

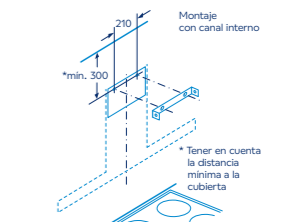
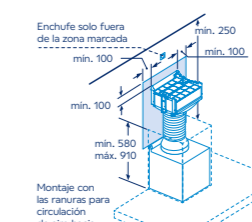
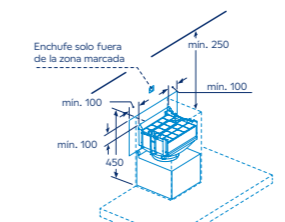
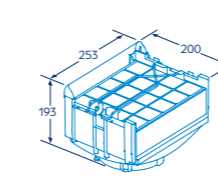

Medidas en mm

Modelo: DWZ0XX0J5

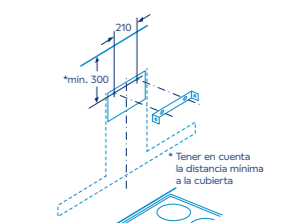
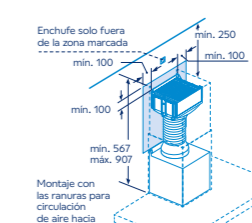
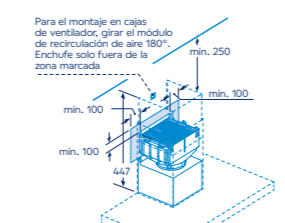
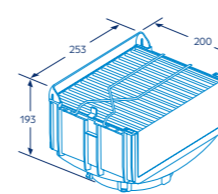

Medidas en mm

Modelo: DWZ1IT1D1

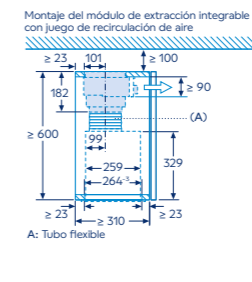
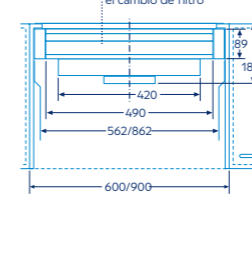
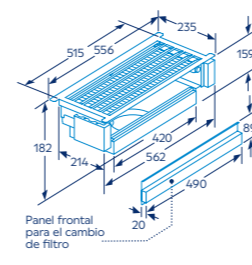

A: Tubo flexible

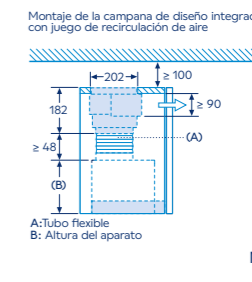

A: Tubo flexible
B: Altura del aparato

Medidas en mm

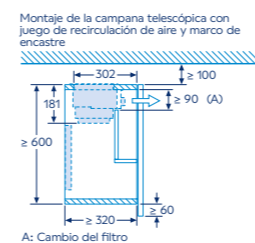

A: Cambio del filtro

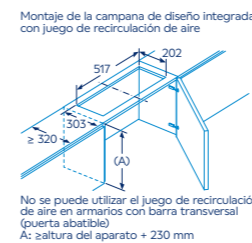

No se puede utilizar el juego de recirculación de aire en armarios con barra transversal (puerta abatible)
A: altura del aparato + 230 mm

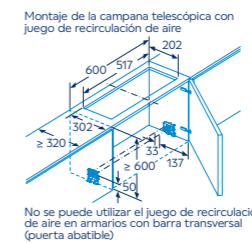

No se puede utilizar el juego de recirculación de aire en armarios con barra transversal (puerta abatible)

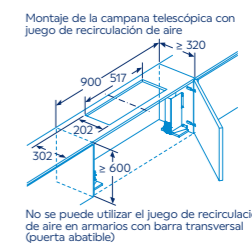

No se puede utilizar el juego de recirculación de aire en armarios con barra transversal (puerta abatible)

Medidas en mm

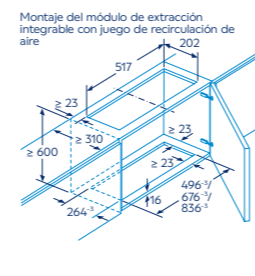

Montaje del módulo de extracción integrable con juego de recirculación de aire

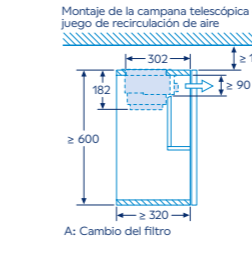

A: Cambio del filtro

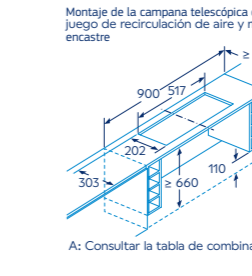

Montaje de la campana telescópica con juego de recirculación de aire y marco de encastre

Medidas en mm



Frío

- [Frío integrable](#)
- [Vinoteca integrable](#)
- [Frigoríficos combinados](#)
- [Frigoríficos y congeladores de una puerta](#)
- [Multipuerta XXL](#)
- [Americanos XXL](#)
- [Modo Demo](#)

Frigoríficos Balay: tendencia y diseño

Frigoríficos integrables

La gama de frigoríficos de Balay se adapta a las nuevas tendencias de diseño de las cocinas, [donde las cocinas abiertas al salón cobran cada vez más relevancia](#). En estos diseños, la integración de los electrodomésticos es cada vez más importante.

Balay ofrece una gran variedad de opciones. La capacidad no será un problema gracias a los modelos [combinados integrables de gran capacidad XL y XXL](#) y a los [frigoríficos y congeladores de una puerta](#) que se pueden instalar en pareja para maximizar el espacio.

Y, para los amantes del vino, la gama se completa con una [vinoteca integrable bajo encimera](#).



Frigoríficos Serie Cristal

Desde la llegada del acero inoxidable hasta el día de hoy, el diseño de las cocinas ha cambiado y mucho. En Balay trabajamos para adaptarnos a las nuevas tendencias, con propuestas tan innovadoras como los frigoríficos con puerta de cristal. Un material tan elegante como resistente. [Su superficie lisa y brillante le aporta sofisticación al espacio](#) y da un toque de distinción a cualquier cocina.

La Serie Cristal de Balay cubre todas las necesidades, [tanto en 203 cm como en 186 cm de alto](#). Y, además de modelos en 60 cm de ancho, Balay ofrece [frigoríficos combinados XXL de 70 cm de ancho](#), para [mayor capacidad](#) y comodidad a la hora de almacenar la comida.



Frigoríficos integrables XL y XXL

¡Máxima capacidad!

Los frigoríficos combinados integrables XL y XXL aprovechan al máximo el espacio y ofrecen una mayor capacidad de almacenamiento. ¡Hasta 121 litros más de volumen! ¡Más de un 45%¹⁾ más de capacidad!

Balay ofrece modelos **XXL**, para mueble de ancho 75 cm. Y, adicionalmente, un modelo **XL** para mueble de ancho 60 cm, que proporciona un mayor volumen, y es la solución ideal para ganar espacio cuando se dispone de un hueco de ancho estándar.



1) Comparativa realizada tomando como referencia los modelos 3KIE734F (estándar) y 3KID967F (XXL) de Balay, con unos volúmenes útiles totales de 260 y 381 litros, respectivamente. Las dimensiones indicadas hacen referencia a medidas de producto.

Las mejores prestaciones

La gama de frigoríficos integrables XL y XXL alcanza la **clase energética D²⁾**, al mismo tiempo que se incorporan prácticas prestaciones como el cierre suave de la puerta, la iluminación LED en el congelador o Home Connect³⁾, entre otras. Cuenta con **tecnología NoFrost en el congelador** y la mejor tecnología en el refrigerador, para asegurar una temperatura uniforme y la mejor conservación.

Tecnología ExtraVentilation

Asegura una **temperatura uniforme** en el interior del refrigerador. El ventilador, especialmente diseñado y optimizado, distribuye el frío de manera constante y rápida por toda la cavidad. De esta forma, **conserva los alimentos en las mejores condiciones**.

Tecnología EcoAirFlow

La humedad y la temperatura se distribuyen uniformemente por toda el área de enfriamiento. Gracias a la **gran pared trasera permanentemente fría** y a que el resto de componentes están perfectamente diseñados para soportar el **flujo de aire natural**, sin la necesidad de un ventilador.



Iluminación LED también en el congelador

El modelo 3KID967F incorpora una luz en el congelador ideal para visualizar cómodamente el contenido del congelador. Esta luz interior se enciende de forma gradual, subiendo de intensidad poco a poco.

Cierre suave de la puerta

Gracias a esta práctica prestación, la puerta se cierra de forma lenta, **sin golpes y sin ruidos** a partir de 20° de apertura, evitando también que la puerta se quede abierta. ¡Mayor comodidad y eficiencia!

Extremadamente silenciosos

Extra Silencio Se alcanzan niveles de ruido increíblemente bajos, hasta **33 decibelios** en el modelo **XXL 3KID967F**, para un mayor confort en la cocina.

2) Dentro del rango de A a G. Información de etiquetado energético según el Reglamento (UE) n° 2017/1369 del Parlamento Europeo y del Consejo y el Reglamento Delegado (UE) 2019/2016 de la Comisión. Para más información, consultar las tablas de información técnica o en www.balay.es

3) Hay que establecer la conexión a través de la App vía wifi. Más información en página página 5.

Otras soluciones de integración



Integración en pareja

Balay consigue la **máxima capacidad en integración**. Esta combinación de frigorífico-congelador de una puerta ofrece todo el espacio que se puede necesitar con 530 litros netos.

Cajón BigBox

Cajón XXL con un volumen de 30 litros y 26 cm de altura. Ideal para grandes tartas, pavo u otros alimentos de gran tamaño.

Los cajones y las bandejas de cristal del congelador ofrecen la **máxima flexibilidad interior**, incluso se pueden quitar para almacenar productos de gran tamaño como una pieza grande de pescado.

Bandeja deslizante Plus

Para un plus de comodidad, esta bandeja se adapta a las necesidades de almacenamiento con un simple movimiento. Deslizando la parte delantera se obtiene un espacio ideal para **almacenar botellas altas o alimentos de mayor tamaño**.

Vinoteca integrable

Con capacidad para **hasta 21 botellas**, la vinoteca integrable de Balay asegura la conservación y maduración del vino en un entorno controlado.

Temperatura idónea

Dispone de un **amplio rango de temperaturas** seleccionables y visibles en el display digital, adaptándose a cualquier tipo de vino e, incluso, cava.

Sistema de protección antivibraciones

Gracias a su **compresor de baja vibración** y a los estantes de **madera de fresno americano**, que absorben las vibraciones de forma excelente, la vinoteca de Balay permite conservar el vino en las mejores condiciones ambientales.

Grado de humedad ideal

Posee un sistema de circulación y renovación constante del aire que **asegura el correcto control de la temperatura en todo momento**.

Evita el contacto directo con la luz

La puerta posee un tintado especial con **protección ultravioleta** y el interior está diseñado en color oscuro para evitar la reflexión de la luz y retrasar la oxidación del vino.



Fácil instalación

Instalación sencilla

A la izquierda o a la derecha. **Elige hacia qué lado quieres abrir tu frigorífico combinado Balay**. Los frigoríficos integrables son más fáciles de instalar que nunca. Además se ofrecen **diferentes sistemas de instalación**, que se podrán elegir según la configuración de la cocina y el peso de las puertas del mueble.

Sistema de integración de puerta fija

La **puerta del mueble se fija a la puerta del frigorífico** y no necesita bisagras adicionales que la unan al mueble. Es la opción ideal cuando las puertas no superan un determinado peso¹.

En caso de puertas de mayor peso, para algunos modelos² existe la opción de un accesorio especial (KSZB0S00).

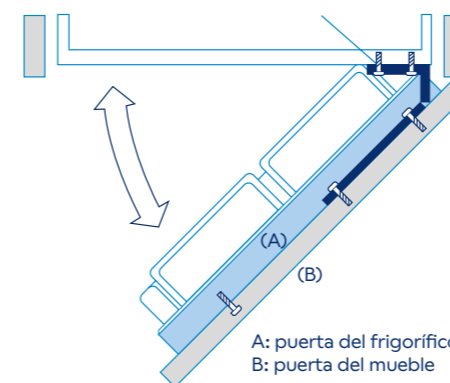

A: puerta del frigorífico
B: puerta del mueble

Sistema de integración de puerta deslizante

La puerta del electrodoméstico debe ir unida mediante **bisagras al mueble**. Las guías deslizantes sirven de unión entre la puerta del mueble y la del frigorífico permitiendo el deslizamiento de una respecto a la otra. Esta opción **permite puertas de mueble más pesadas**.

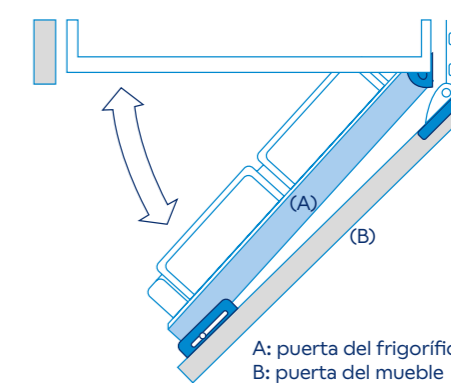

A: puerta del frigorífico
B: puerta del mueble

La importancia de una correcta ventilación

Para garantizar el óptimo rendimiento, evitar condensaciones y garantizar un buen funcionamiento durante la vida útil del electrodoméstico, es importante realizar correctamente la ventilación en el mueble.

Es **necesaria una entrada de aire** que se puede realizar a través de una rejilla vista en el zócalo del mueble, o bien, hacer una instalación con el zócalo retranqueado, de manera que la rejilla puede quedar oculta y mantener una estética más limpia.

En la parte superior del mueble es necesario garantizar la salida de aire, bien con un recorte en la parte trasera, o si el mueble va a techo, será necesaria también una rejilla.

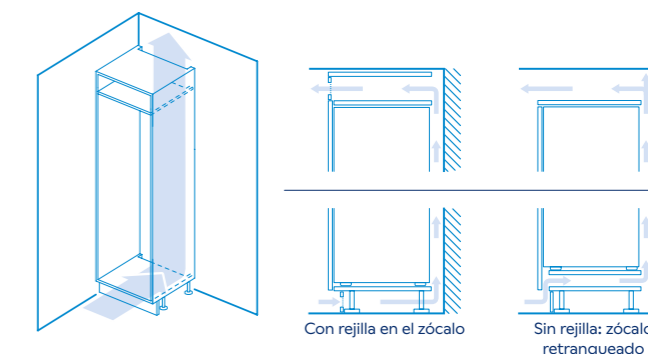

1) Consultar peso del mueble en los esquemas de instalación en cada ficha.
2) Consultar compatibilidad en ficha de producto.

Diseño a la vista

Serie Cristal

La cocina se ha convertido en el corazón del hogar moderno. En muchos hogares es la pieza central de los planes de interiorismo. Por eso, además de los tradicionales acabados en acero, Balay ofrece el **espectacular diseño de la Serie Cristal** en negro y en blanco. Ambos colores combinan a la perfección con el resto de electrodomésticos de esta serie.



Serie Grafito

Y Balay, como complemento a la elegante gama de **hornos y microondas Serie Grafito**, también ofrece un modelo con este acabado que será el centro de todas las miradas de la cocina.

Tiradores Balay

Tiradores exteriores

Los tiradores exteriores Balay aúnan diseño y calidad, ofreciendo una **bonita estética al mismo tiempo que una gran robustez y resistencia**. El diseño de los mismos incluye una fina línea cromada en el centro del tirador, proporcionándole un extra de luminosidad y elegancia.



Tiradores integrados

Los tiradores integrados de los frigoríficos Balay crean una **línea continua de diseño**.

En algunos casos, son en vertical, insertados de arriba a abajo en la puerta y, en otros modelos, están colocados en horizontal. En ambos casos, se consigue una estética perfectamente integrada, sin elementos que sobresalgan.



Tiradores exteriores de fácil apertura

Los tiradores ergonómicos de fácil apertura de la gama de frigoríficos y congeladores de una puerta, tienen un diseño que permite **abrir las puertas cómodamente, con un sencillo movimiento**, incluso cuando las acabamos de cerrar.



Espectacular iluminación

La luz interior del frigorífico **se enciende de forma gradual**, subiendo de intensidad poco a poco. La vista se adapta de forma más natural, se crea un ambiente agradable y es **eficiente energéticamente**.

Todos los frigoríficos combinados de Balay de libre instalación, y algunos modelos integrables, cuentan con esta iluminación situada en la **zona superior** para iluminar el contenido de los distintos compartimentos. Adicionalmente, **algunos modelos llevan también integrada una columna LED en el lateral**.



Algunos modelos, como el congelador integrable XXL 3KID967F y el nuevo multipuerta 3KME598XI, cuentan además con **luz en el congelador**.



Tecnología NoFrost: máxima conservación

Los frigoríficos NoFrost de Balay ofrecen numerosas ventajas. Por un lado, evitan la generación de escarcha, lo que supone un mantenimiento más cómodo y sencillo. Por otro, garantizan una temperatura uniforme y constante, menos olores y una menor contaminación cruzada. Y, además, gracias a una perfecta ventilación, se consigue una mejor conservación de los alimentos y una mejor eficiencia energética.

Sistema NoFrost AireFrío 4D

Balay incorpora en algunos de sus modelos un sistema de frío totalmente renovado, con 2 circuitos de frío independientes gracias a dos evaporadores, tanto en el refrigerador como en el congelador. Esto garantiza un mayor grado de humedad en el refrigerador, haciendo que los alimentos se resequen menos.

Pared trasera interior

Algunos modelos de Balay incorporan una pared trasera interior con acabado metalizado o blanco brillante que, además de aportar un elegante toque de diseño, en combinación con el sistema NoFrost AireFrío 4D, proporciona una perfecta distribución del aire frío en el interior del refrigerador.

El aire frío entra uniformemente por los laterales de la pared trasera interior y se distribuye homogéneamente por todo el compartimento.



Pared trasera interior con acabado metalizado



Pared trasera interior con acabado blanco brillante

Gran eficiencia y mínimo consumo

La mayoría de los modelos de la gama de frigoríficos combinados cuentan con la tecnología de alto rendimiento compresor Inverter. Gracias a ella se consigue tanto un importante ahorro energético, económico y una mayor vida útil del electrodoméstico.



Balay asegura un consumo muy bajo en la gama de frigoríficos, mejorando el etiquetado energético y alcanzando la clase A*.

Ssshhhh... aún más silenciosos



Las avanzadas tecnologías NoFrost, junto a la tecnología de alto rendimiento compresor Inverter, garantizan los niveles de ruido más bajos del mercado, llegando incluso hasta los 29 decibelios.

La mejor conservación

Cajones ExtraFresh

Este cajón de gran capacidad ofrece las condiciones óptimas de conservación para frutas y verduras, conservándolas durante más tiempo.

Algunos modelos cuentan con regulador de humedad que puede ajustarse manualmente según la proporción de frutas o verduras.



Cajones ExtraCold 0°C

En este compartimento, las carnes y los pescados se conservan durante más tiempo, manteniéndose a una temperatura cercana a los 0°C.

Esta zona 0°C es ideal también para almacenar bebidas y enfriarlas rápidamente. Los modelos de 60 cm de ancho, que cuentan con dos cajones ExtraCold 0°C, pueden almacenar un pack de 12 latas en cada cajón y, en los modelos de 70 cm de ancho, ¡cabe hasta un pack de 16 latas en cada cajón!



*Dentro del rango A a G. Información de etiquetado energético según el Reglamento (UE) n° 2017/1369 del Parlamento Europeo y del Consejo y el Reglamento Delegado (UE) 2019/2017 de la Comisión. Para más información, consultar las tablas de información técnica o www.balay.es

"En Balay, sabemos que la dieta mediterránea se basa en el consumo de alimentos frescos. Por eso, nuestro cajón ExtraFresh, con gran capacidad, conserva los alimentos frescos mucho más tiempo."

Juan
Fábrica de Balay
Zaragoza



Equipamiento Balay: comodidad y flexibilidad

El diseño del equipamiento interior de un frigorífico es esencial para maximizar su funcionalidad, eficiencia y comodidad. Por eso, Balay ofrece un equipamiento muy completo, garantizando la máxima optimización del espacio, flexibilidad y conservación.

En frigoríficos...

Bandejas extraíbles EasyAccess

Gracias al sistema EasyAccess, se puede acceder con total facilidad a los alimentos. Con tirar suavemente de las bandejas, éstas salen hacia afuera.

Estas bandejas extraíbles con cristal de seguridad tienen unos frenos que aportan robustez, permitiendo acceder a los alimentos cómodamente y de la forma más segura.



Soporte especial para botellas

Con un acabado en acero inoxidable, es ideal para enfriar rápidamente las bebidas. Permite almacenar las botellas de forma ordenada dentro del cajón, evitando que se muevan.



Apertura total de los cajones

Los cajones podrán extraerse siempre, con la puerta abierta a 90°, ya sea con apertura a derecha, a izquierda o incluso totalmente pegado a la pared.

Balay asegura la total extracción de los cajones y la máxima comodidad para acceder a los alimentos que contienen.



Botellero cromado

Organizar las botellas es más cómodo gracias a este botellero que se incluye en algunos modelos de Balay. Se coloca igual que cualquier bandeja del frigorífico, lo cual aporta más seguridad y estabilidad a las botellas.



...y en congeladores

Cajón EasyAccess

Este compartimento de fácil acceso permite encontrar rápidamente lo que se necesita, sin mantener la puerta abierta demasiado tiempo.

Basta con abrir el congelador y deslizar el cajón EasyAccess para tener su contenido al alcance de la mano.



Cajón BigBox

Cajón XXL con un volumen de 30 litros y 26 cm de altura. Ideal para grandes tartas, pavo u otros alimentos de gran tamaño.

Los cajones y las bandejas de cristal del congelador se pueden usar alternativamente ofreciendo la máxima flexibilidad interior, incluso se pueden quitar para almacenar productos de gran tamaño como una pieza grande de pescado.

Está disponible en algunos aparatos integrables.

Bandejas de cristal

Retirando uno o más cajones se pueden utilizar las bandejas de cristal para colocar copas, cacerolas o cualquier cosa que deba apoyarse de forma estable fuera de un cajón.

Y, retirando las bandejas, se puede crear un espacio diáfano en el congelador para guardar alimentos de gran tamaño.



Bandeja deslizante Plus

Para un plus de comodidad, esta bandeja se puede adaptar a las necesidades de almacenamiento con un simple movimiento. Deslizando la parte delantera, se obtiene un mayor espacio ideal para almacenar botellas altas o alimentos de mayor tamaño.

Disponible en frigoríficos de una puerta integrables.

Electrónicas y funciones Balay

Electrónicas

Electrónica táctil exterior

Permite modificar la temperatura o las funciones desde el display exterior, para ahorrar energía manteniendo la temperatura interior del aparato.



Electrónica interior con visualización de la temperatura mediante LED

La electrónica está integrada en la parte superior del interior del frigorífico y la temperatura seleccionada se visualiza a través de un LED luminoso.



Control del frigorífico a través del móvil



Home Connect

Balay cuenta con modelos preparados para conectarse a la [App Home Connect](#) y poder así controlar sus funcionalidades a través de diferentes dispositivos móviles. [Más información](#) en la página 5.

Ajustes del frigorífico combinado

Se pueden [seleccionar diversos ajustes](#) del frigorífico desde el móvil para, por ejemplo, irse de vacaciones y activar en remoto la función Vacaciones para ahorrar energía.

La App permite también [configurar y modificar los ajustes básicos](#), así como [activar y desactivar otras funciones](#) del frigorífico como, por ejemplo, la Función Eco, entre otras.

Recibir avisos y notificaciones

Se activa una alarma en la App si, por ejemplo, se ha quedado la [puerta del frigorífico abierta](#) o si hay un [fallo de corriente](#) y se ha apagado el aparato.

Selección de la temperatura y de la función Súper en el refrigerador y el congelador

Con un solo dedo se puede [elegir la temperatura deseada](#) tanto en el refrigerador como en el congelador. También permite seleccionar la [función Súper](#) para ambos compartimentos desde el propio supermercado, para poder meter al frigorífico una gran cantidad de alimentos y que éste responda con la refrigeración y/o congelación máxima.

Acceso directo al manual de instrucciones

El manual de instrucciones siempre estará a mano a través de la App, para poder [consultar en cualquier momento las dudas](#) que surjan con relación al funcionamiento del frigorífico.

Funciones especiales en frigorífico y congelador

Refrigeración y Congelación Súper

Una función muy práctica que permite [enfriar rápidamente el frigorífico o el congelador](#), de forma independiente, cuando vamos a introducir grandes cantidades de alimentos.

Transcurrido un tiempo, esta función se desconecta automáticamente y el frigorífico o el congelador vuelven a la temperatura inicial seleccionada.

Función Vacaciones

Esta función [ahorra energía durante largos periodos en desuso](#). El compartimento frigorífico activa el modo de ahorro de energía, mientras que el congelador se mantiene a la misma temperatura, para conservar perfectamente todos los alimentos.

Alarma óptica y acústica

Tanto en el caso del frigorífico como del congelador, esta alarma [se activa cuando la temperatura interior aumenta, se detecta alguna avería, o la puerta no se ha cerrado correctamente](#). Así nos aseguramos de mantener las condiciones de conservación adecuadas para los alimentos.

Función Eco

Conviene activarla cuando se está haciendo un uso mínimo del aparato; también podemos usarla simplemente para [potenciar el ahorro de energía](#).

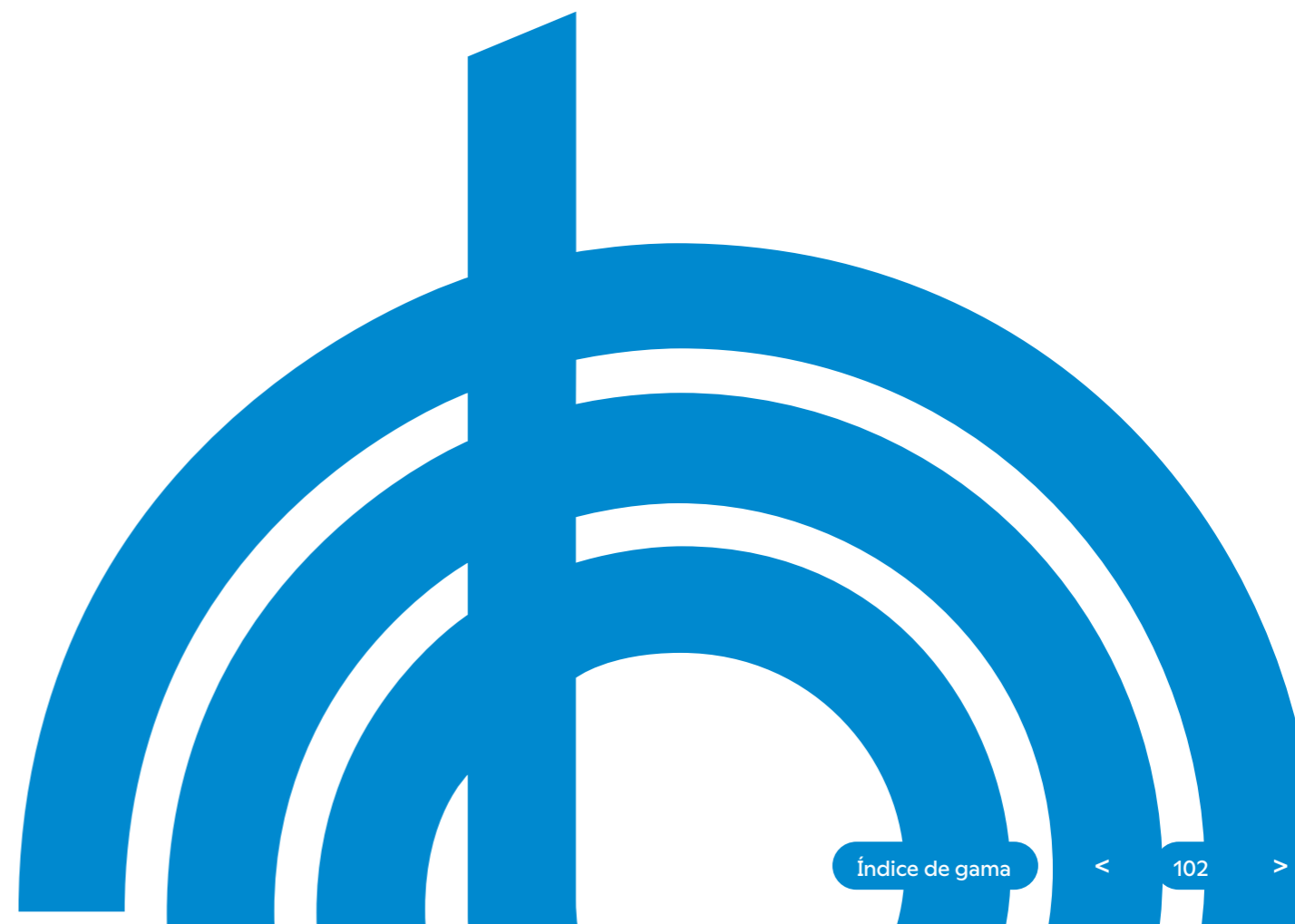

Máxima capacidad: diferentes opciones

Frigoríficos combinados XXL ancho 70 cm

Balay ofrece frigoríficos combinados XXL de 70 cm de ancho, disponibles en cristal blanco y negro, y también en acabados más tradicionales como el acero y el blanco. Cuentan con hasta 77 litros más de capacidad. ¡Un 21% más!*



Instalación en pareja

Algunos frigoríficos combinados se pueden instalar en pareja, de forma que se duplica la capacidad de conservación en la cocina. Tan solo deben unirse, con el sentido de apertura correspondiente y el [accesorio de unión 3AF2030X](#), para una correcta instalación y un acabado perfecto.



*Comparativa realizada tomando como referencia los modelos 3KFC869AI, de ancho 60 cm, y 3KFC879NI, de ancho 70 cm, ambos de alto 203 cm y con unos volúmenes útiles totales de 363 y 440 l, respectivamente.

Frigoríficos y congeladores de una puerta



Diseño de puerta plana

Este diseño ofrece una elegancia y sobriedad acordes con las tendencias de diseño actuales. Disponibles en [acero antihuellas](#) y en el atemporal [color blanco](#).

Tiradores de fácil apertura

Los tiradores ergonómicos de fácil apertura tienen un diseño que permite [abrir las puertas cómodamente](#), con un sencillo movimiento, incluso cuando las acabamos de cerrar.

Instalación perfecta entre muebles, e incluso junto a la pared

Las exclusivas bisagras hacen posible que al abrir la puerta, ésta gire sobre sí misma [sin necesitar un espacio adicional en el lateral entre el frigorífico y el mueble](#). Incluso se pueden instalar el frigorífico y el congelador directamente al lado de la pared, sin dejar espacio adicional. De esta forma, se garantiza la accesibilidad al interior de los cajones.

Frigorífico americano XXL

El frigorífico americano de Balay ofrece una gran capacidad XXL para una mayor comodidad. Además, su [dispensador de agua, hielo y hielo picado](#) presenta un diseño totalmente integrado en la puerta, sin marcos ni rincones que dificulten su limpieza. Y sus prestaciones adicionales lo convierten en un complemento imprescindible:

- [Electrónica táctil](#) para disponer de agua fresca, cubitos de hielo o hielo picado con un simple toque.
- Capacidad para servir [vasos y jarras de hasta 27 cm de altura](#).
- [Iluminación LED](#) para un llenado más fácil y preciso.
- [Hielo siempre disponible](#) con una producción de casi un kilo cada 24 horas, o lo que es lo mismo, 112 cubitos.

Este dispensador lleva integrado un [tanque interior de agua](#), por lo que no precisa de conexión directa a una toma de agua corriente, ofreciendo una mayor libertad a la hora de instalarlo.



Máxima capacidad: Frigoríficos Multipuerta XXL

Con un volumen útil total de hasta 605 litros (405 litros en el refrigerador y 200 litros en el congelador), los frigoríficos multipuerta XXL de 4 puertas permiten almacenar todo tipo de alimentos. Balay amplía su gama con un nuevo modelo con dispensador de agua, cubitos de hielo y hielo picado.

Su diseño no dejará indiferente a ningún invitado. Las puertas del frigorífico ofrecen una estética elegante y robusta. Los tiradores integrados incorporan una electrónica táctil, ergonómica e intuitiva, muy sencilla de utilizar. La tecnología NoFrost AireFrio 4D y su pared trasera en acabado blanco brillante garantizan la mejor distribución del frío. Y los cajones ExtraFresh y ExtraCold aseguran la máxima conservación.



Iluminación en frigorífico y congelador

El modelo 3KME592XI cuenta con dos puntos de iluminación LED cenital, que aportan una agradable luz ambiental y es energéticamente eficiente. Además, el nuevo modelo 3KME598XI ofrece iluminación en el congelador.

Dispensador de agua, cubitos y hielo picado

Balay incorpora un nuevo modelo con dispensador de hielos, hielo picado y agua. Incorpora un tanque donde se puede almacenar agua del grifo o embotellada, hasta casi 4 litros. También ofrece una capacidad de producción de hielo de 5 kg/24 horas. Además, la función Llenado de botella permite un llenado cómodo.

Flexibilidad interior

El interior ofrece una flexibilidad máxima a la hora de almacenar los alimentos, ya que cuenta con 4 bandejas de cristal ancladas a la parte trasera, que se pueden colocar a la altura que se prefiera.

Cuenta también con una Bandeja Multifunción con un nuevo diseño, que sirve tanto como botellero (para 7 botellas) como bandeja plana.

El congelador cuenta con 6 cajones de gran capacidad, dos de ellos EasyAccess, que permiten encontrar lo que se necesita de forma rápida.



Combinados integrables XXL ExtraFresh. Mueble ancho 75 cm

Combinado con congelador NoFrost. Puerta fija



- Sistema de integración de puerta fija.
- Apertura de puertas a la derecha.
- Puertas reversibles.
- Cierre suave de la puerta.
- Iluminación LED cenital y lateral en frigorífico. Iluminación LED en congelador.
- Clase de eficiencia energética: D*.
- **ExtraSilencio**: nivel de ruido 33 dB(A) re 1 pW.
- Tecnología **NoFrost** en el congelador.
- Tecnología **ExtraVentilation**.
- Tecnología de alto rendimiento compresor Inverter.
- **Mayor conservación**: cajón **ExtraFresh** de gran capacidad para frutas y verduras con regulador de humedad y cajón **ExtraCold** 0°C para carnes y pescados.
- Equipamiento: soporte de acero especial para botellas, balcón con tapa abatible en la puerta, botellero cromado de gran capacidad, bandejas de cristal de seguridad en refrigerador, perfiles cromados.
- **Control remoto vía App Home Connect**.
- Electrónica interior táctil con regulación independiente de temperatura en refrigerador y congelador.
- Función especial: función Eco a través de Home Connect.
- Refrigeración y Congelación Súper con autodesconexión.
- Alarma óptica y acústica de puerta abierta, temperatura y de avería.
- Descongelación y evaporación automática en ambos compartimentos.
- Volumen útil total: **381 litros**.
- Dimensiones de encastre (alto x ancho x fondo): 194 x 71 x 56 cm.

3KID967F

4242006307738

Precio de referencia:

1.759 €

Tabla técnica

Modelo: 3KID967F

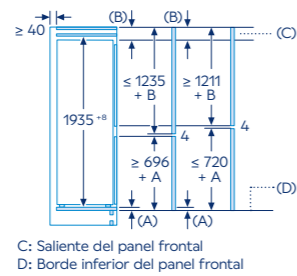
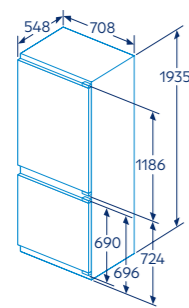

Dimensiones del espacio recomendadas para instalación de puerta fija

F	R	X
16-19	0-3	2,5
20	0-1	3
	2-3	2,5
21	0-1	3
	2-3	2,5
22	0	4
	1	3,5
	2-3	3

Deben respetarse las medidas de los espacios recomendadas en la tabla para garantizar una apertura sin colisiones de la puerta del aparato y evitar que se dañen los muebles de cocina.

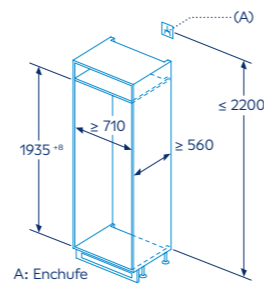

Medidas en mm

En caso de proceder a la instalación de dos combinados integrables juntos, es necesario dejar una distancia de separación de, al menos, 15 cm entre ellos.

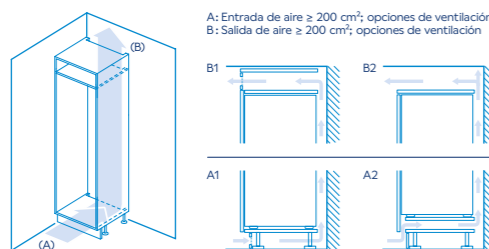

A: Entrada de aire $\geq 200 \text{ cm}^2$; opciones de ventilación
B: Salida de aire $\geq 200 \text{ cm}^2$; opciones de ventilación

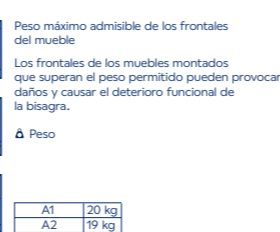
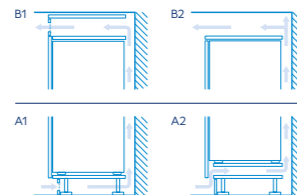

Peso máximo admisible de los frontales del mueble

Los frontales de los muebles montados que superan el peso permitido pueden provocar daños y causar el deterioro funcional de la bisagra.

Δ Peso

A1	20 kg
A2	19 kg

Medidas en mm

*Dentro del rango de A a G. Información de etiquetado energético según el Reglamento (UE) n° 2017/1369 del Parlamento Europeo y del Consejo y el Reglamento Delegado (UE) 2019/2016 de la Comisión. Para más información, consultar las tablas de información técnica o en www.balay.es

Combinado con congelador NoFrost. Puerta fija



- Sistema de integración de puerta fija.
- Apertura de puertas a la derecha.
- Puertas reversibles.
- Iluminación LED lateral en frigorífico.
- Clase de eficiencia energética: E*.
- **ExtraSilencio**: nivel de ruido 34 dB(A) re 1 pW.
- Tecnología **NoFrost** en el congelador.
- Tecnología **EcoAirFlow**.
- Tecnología de alto rendimiento compresor Inverter.
- **Mayor conservación**: cajón **ExtraFresh** de gran capacidad para frutas y verduras con regulador de humedad y cajón **ExtraCold** 0°C para carnes y pescados.
- Equipamiento: soporte de acero especial para botellas, botellero cromado de gran capacidad, bandejas de cristal de seguridad en refrigerador, perfiles cromados.
- **Control remoto vía App Home Connect**.
- Electrónica interior táctil con regulación independiente de temperatura en refrigerador y congelador.
- Función especial: función Eco a través de Home Connect.
- Refrigeración y Congelación Súper con autodesconexión.
- Alarma óptica y acústica de puerta abierta, temperatura y de avería.
- Descongelación y evaporación automática en ambos compartimentos.
- Volumen útil total: **383 litros**.
- Dimensiones de encastre (alto x ancho x fondo): 194 x 71 x 56 cm.

3KIE934F

4242006307363

Precio de referencia:

1.649 €

Tabla técnica

Modelo: 3KIE934F

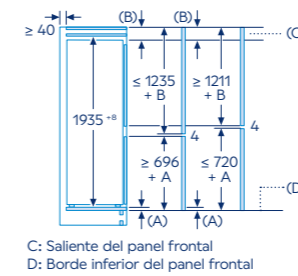
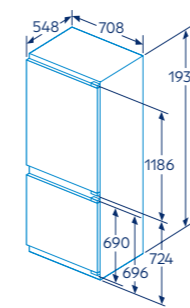

Dimensiones del espacio recomendadas para instalación de puerta fija

F	R	X
16-19	0-3	2,5
20	0-1	3
	2-3	2,5
21	0-1	3
	2-3	2,5
22	0	4
	1	3,5
	2-3	3

Deben respetarse las medidas de los espacios recomendadas en la tabla para garantizar una apertura sin colisiones de la puerta del aparato y evitar que se dañen los muebles de cocina.

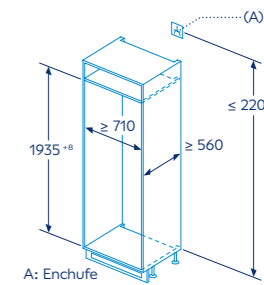

Medidas en mm

En caso de proceder a la instalación de dos combinados integrables juntos, es necesario dejar una distancia de separación de, al menos, 15 cm entre ellos.

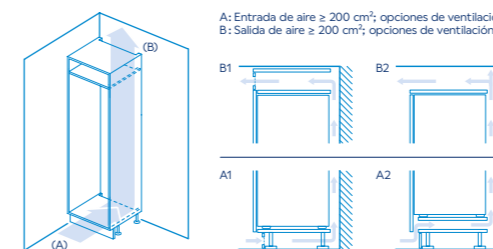

A: Entrada de aire $\geq 200 \text{ cm}^2$; opciones de ventilación
B: Salida de aire $\geq 200 \text{ cm}^2$; opciones de ventilación

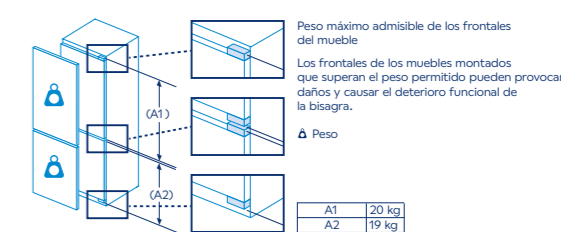
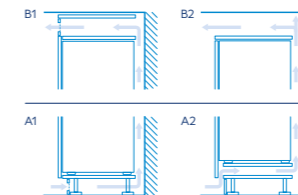

Peso máximo admisible de los frontales del mueble

Los frontales de los muebles montados que superan el peso permitido pueden provocar daños y causar el deterioro funcional de la bisagra.

Δ Peso

A1	20 kg
A2	19 kg

Medidas en mm

*Dentro del rango de A a G. Información de etiquetado energético según el Reglamento (UE) n° 2017/1369 del Parlamento Europeo y del Consejo y el Reglamento Delegado (UE) 2019/2016 de la Comisión. Para más información, consultar las tablas de información técnica o en www.balay.es

Combinado integrable XXL ExtraFresh. Mueble ancho 75 cm

Combinado con congelador NoFrost. Puerta deslizante



- Sistema de integración de puerta deslizante.
- Apertura de puertas a la derecha.
- Puertas reversibles.
- Iluminación LED lateral en frigorífico.
- Clase de eficiencia energética: E*.
- **ExtraSilencio**: nivel de ruido 34 dB(A) re 1 pW.
- Tecnología **NoFrost** en el congelador.
- Tecnología **EcoAirFlow**.
- Tecnología de alto rendimiento compresor inverter.
- **Mayor conservación**: cajón **ExtraFresh** de gran capacidad para frutas y verduras con regulador de humedad.
- Equipamiento: bandejas de cristal de seguridad en refrigerador, perfiles cromados.
- **Control remoto via App Home Connect**.
- Electrónica interior táctil con regulación independiente de temperatura en refrigerador y congelador.
- Función especial: función Eco a través de Home Connect.
- Refrigeración y Congelación Súper con autodesconexión.
- Alarma óptica y acústica de puerta abierta, temperatura y de avería.
- Descongelación y evaporación automática en ambos compartimentos.
- Volumen útil total: **383 litros**.
- Dimensiones de encastre (alto x ancho x fondo): 194 x 71 x 56 cm.

Disponibilidad: octubre 2024.

3KIE901F **NUEVO**

4242006319410
Precio de referencia: **1.475 €**

Tabla técnica

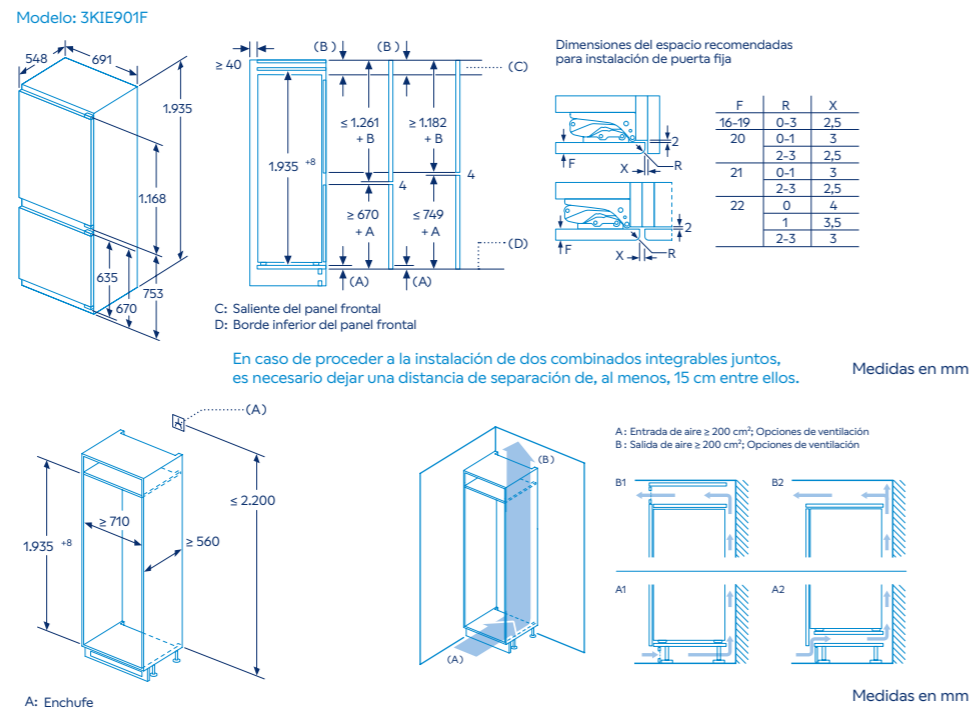

Combinado integrable XL ExtraFresh

Combinado con congelador NoFrost. Puerta fija



- Sistema de integración de puerta fija.
- Apertura de puertas a la derecha.
- Puertas reversibles.
- Iluminación LED lateral en frigorífico.
- Clase de eficiencia energética: D*.
- **ExtraSilencio**: nivel de ruido 34 dB(A) re 1 pW.
- Tecnología **NoFrost** en el congelador.
- Tecnología **EcoAirFlow**.
- Tecnología de alto rendimiento compresor Inverter.
- **Mayor conservación**: cajón **ExtraFresh** de gran capacidad para frutas y verduras con regulador de humedad y cajón **ExtraCold** $\pm 0^\circ\text{C}$ para carnes y pescados.
- Equipamiento: botellero cromado de gran capacidad, bandejas de cristal de seguridad en refrigerador, perfiles cromados.
- Electrónica interior táctil con regulación independiente de temperatura en refrigerador y congelador.
- Refrigeración y Congelación Súper con autodesconexión.
- Alarma óptica y acústica de puerta abierta.
- Alarma acústica de temperatura.
- Alarma óptica de avería.
- Descongelación y evaporación automática en ambos compartimentos.
- Volumen útil total: **290 litros**.
- Dimensiones de encastre (alto x ancho x fondo): 194 x 56 x 55 cm.

3KID834F

4242006308131
Precio de referencia: **1.595 €**

Tabla técnica

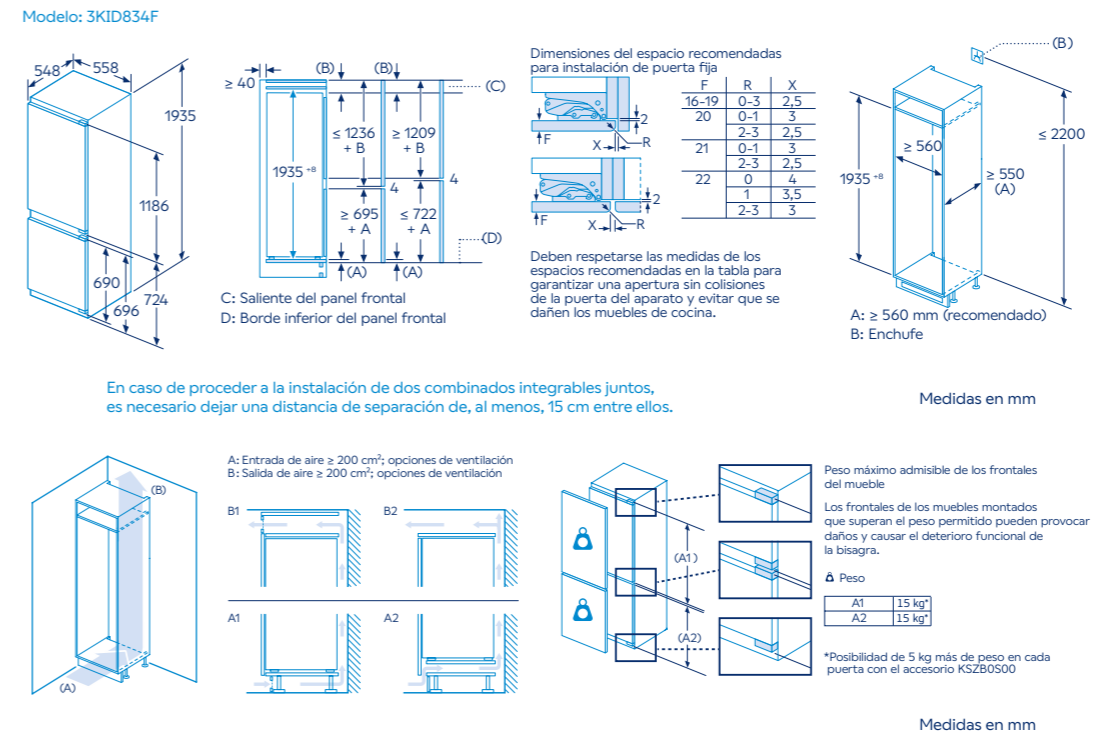

Accesorio opcional

- KSZB0500: set soporte de bisagras que permite que la puerta pueda soportar un panel de hasta 5 kg más de peso.

Accesorio

KSZB0500

4242005329847
Precio de referencia: **49 €**

Set soporte de bisagras válido para 3KID834F, 3FID737S, 3FIE734S y 3GIE737F

*Dentro del rango de A a G. Información de etiquetado energético según el Reglamento (UE) n° 2017/1369 del Parlamento Europeo y del Consejo y el Reglamento Delegado (UE) 2019/2016 de la Comisión. Para más información, consultar las tablas de información técnica o en www.balay.es

*Dentro del rango de A a G. Información de etiquetado energético según el Reglamento (UE) n° 2017/1369 del Parlamento Europeo y del Consejo y el Reglamento Delegado (UE) 2019/2016 de la Comisión. Para más información, consultar las tablas de información técnica o en www.balay.es

Combinados integrables ExtraFresh

Combinado con congelador NoFrost. Puerta fija



- Sistema de integración de puerta fija.
- Apertura de puertas a la derecha.
- Puertas reversibles.
- Cierre suave de la puerta.
- Iluminación LED lateral en frigorífico. Iluminación LED en congelador.
- Clase de eficiencia energética: D*.
- ExtraSilencio: nivel de ruido 35 dB(A) re 1 pW.
- Tecnología NoFrost en el congelador.
- Tecnología EcoAirFlow.
- Tecnología de alto rendimiento compresor Inverter.
- Mayor conservación: cajón ExtraFresh de gran capacidad para frutas y verduras con regulador de humedad y cajón ExtraCold 0°C para carnes y pescados.
- Equipamiento: botellero cromado de gran capacidad, bandejas de cristal de seguridad en refrigerador, perfiles cromados.
- Electrónica interior táctil con regulación independiente de temperatura en refrigerador y congelador.
- Refrigeración y Congelación Súper con autodesconexión.
- Alarma óptica y acústica de puerta abierta, temperatura y de avería.
- Descongelación y evaporación automática en ambos compartimentos.
- Volumen útil total: 260 litros.
- Dimensiones de encastre (alto x ancho x fondo): 177,5 x 56 x 55 cm.

3KID767F

4242006305710

Precio de referencia:

1.485 €

Tabla técnica

Modelo: 3KID767F

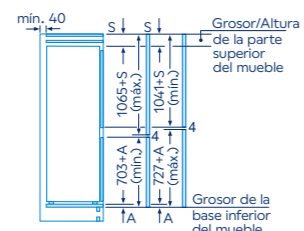
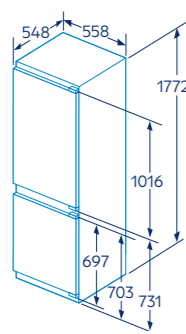

Las dimensiones de la puerta del mueble corresponden a una junta de puerta de 4 mm.

En caso de proceder a la instalación de dos combinados integrables juntos, es necesario dejar una distancia de separación de, al menos, 15 cm entre ellos.

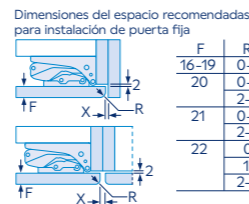

Deben respetarse las medidas de los espacios recomendados en la tabla para garantizar una apertura sin colisiones de la puerta del aparato y evitar que se dañen los muebles de cocina.

F	R	X
16-19	0-3	2,5
20	0-1	3
21	2-3	2,5
22	0	4
	1	3,5
	2-3	3

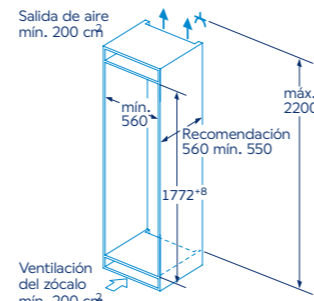

Medidas en mm

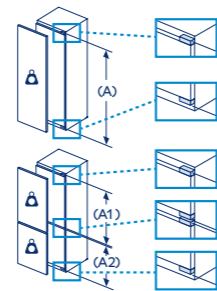
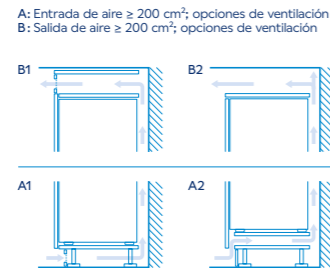
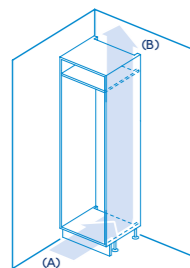

Peso máximo admisible de los frontales del mueble
Los frontales de los muebles montados que superan el peso permitido pueden provocar daños y causar el deterioro funcional de la bisagra.
Peso
A: Altura de la puerta del aparato en mm, incluidas las bisagras
B: Bisagra no amortiguada; frontal del mueble en k
C: Bisagra amortiguada; frontal del mueble en kg

A	B	C
1500-1750	22	22
720-1400	19	19
A1	15	19
A2	15	19

Medidas en mm

Combinado con congelador NoFrost. Puerta deslizante



- Sistema de integración de puerta deslizante.
- Apertura de puertas a la derecha.
- Puertas reversibles.
- Iluminación LED lateral en frigorífico.
- Clase de eficiencia energética: E*.
- ExtraSilencio: nivel de ruido 35 dB(A) re 1 pW.
- Tecnología NoFrost en el congelador.
- Tecnología EcoAirFlow.
- Tecnología de alto rendimiento compresor Inverter.
- Mayor conservación: cajón ExtraFresh de gran capacidad para frutas y verduras con regulador de humedad y cajón ExtraCold 0°C para carnes y pescados.
- Equipamiento: botellero cromado de gran capacidad, bandejas de cristal de seguridad en refrigerador, perfiles cromados.
- Electrónica interior táctil con indicador de temperatura.
- Congelación Súper con autodesconexión.
- Alarma óptica y acústica de puerta abierta y de temperatura.
- Descongelación y evaporación automática en ambos compartimentos.
- Volumen útil total: 260 litros.
- Dimensiones de encastre (alto x ancho x fondo): 177,5 x 56 x 55 cm.

3KIE734F

4242006297244

Precio de referencia:

1.285 €

Tabla técnica

Modelo: 3KIE734F

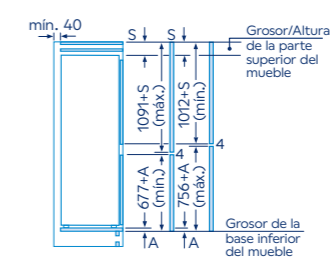
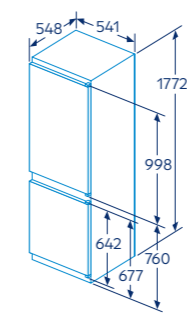

Las dimensiones dadas de la puerta del mueble corresponden a una junta de puerta de 4 mm.

En caso de proceder a la instalación de dos combinados integrables juntos, es necesario dejar una distancia de separación de, al menos, 15 cm entre ellos.

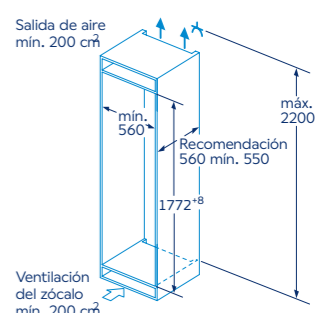

Medidas en mm

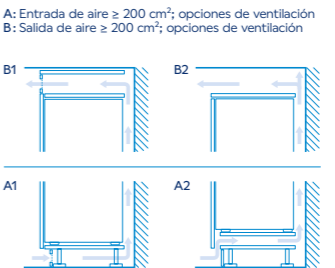
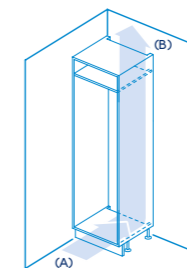

Medidas en mm

*Dentro del rango de A a G. Información de etiquetado energético según el Reglamento (UE) n° 2017/1369 del Parlamento Europeo y del Consejo y el Reglamento Delegado (UE) 2019/2016 de la Comisión. Para más información, consultar las tablas de información técnica o en www.balay.es

*Dentro del rango de A a G. Información de etiquetado energético según el Reglamento (UE) n° 2017/1369 del Parlamento Europeo y del Consejo y el Reglamento Delegado (UE) 2019/2016 de la Comisión. Para más información, consultar las tablas de información técnica o en www.balay.es

Combinados integrables Fresh

Combinado con congelador NoFrost. Puerta deslizante



- Sistema de integración de puerta deslizante.
- Apertura de puertas a la derecha.
- Puertas reversibles.
- Iluminación LED lateral en frigorífico.
- Clase de eficiencia energética: E*.
- Nivel de ruido: 39 dB(A) re 1 pW.
- Tecnología NoFrost en el congelador.
- Tecnología EcoAirFlow.
- Tecnología de alto rendimiento compresor Inverter.
- Cajón Fresh de gran capacidad para frutas y verduras.
- Equipamiento: bandejas de cristal de seguridad en refrigerador.
- Electrónica interior táctil con indicador de temperatura.
- Congelación Súper con autodesconexión.
- Alarma óptica y acústica de puerta abierta.
- Alarma acústica de temperatura.
- Descongelación y evaporación automática en ambos compartimentos.
- Volumen útil total: 260 litros.
- Dimensiones de encastre (alto x ancho x fondo): 177,5 x 56 x 55 cm.

3KIE712F

4242006312381
Precio de referencia: 1.045 €

Tabla técnica

Combinado con congelador cíclico. Puerta deslizante



- Sistema de integración de puerta deslizante.
- Apertura de puertas a la derecha.
- Puertas reversibles.
- Iluminación LED lateral en frigorífico.
- Clase de eficiencia energética: E*.
- ExtraSilencio: nivel de ruido 35 dB(A) re 1 pW.
- Tecnología EcoAirFlow.
- Tecnología de alto rendimiento compresor Inverter.
- Cajón Fresh de gran capacidad para frutas y verduras. Cajón BigBox de gran capacidad en el congelador.
- Equipamiento: bandejas de cristal de seguridad en refrigerador.
- Electrónica interior con indicador de temperatura.
- Congelación Súper con autodesconexión.
- Alarma acústica de puerta abierta.
- Descongelación y evaporación automática en refrigerador.
- Volumen útil total: 267 litros.
- Dimensiones de encastre (alto x ancho x fondo): 177,5 x 56 x 55 cm.

3KIE711S

4242006311940
Precio de referencia: 855 €

Tabla técnica

Modelos: 3KIE712F y 3KIE711S

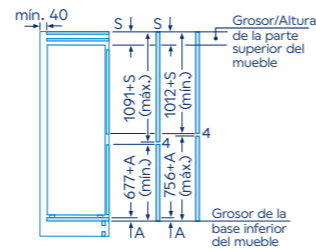
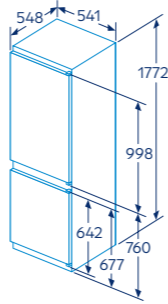

Las dimensiones dadas de la puerta del mueble corresponden a una junta de puerta de 4 mm.

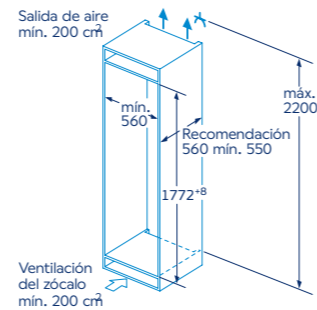

En caso de proceder a la instalación de dos combinados integrables juntos, es necesario dejar una distancia de separación de, al menos, 15 cm entre ellos.

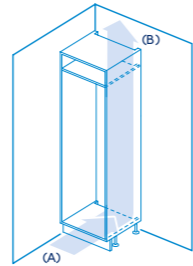

A: Entrada de aire ≥ 200 cm²; opciones de ventilación
B: Salida de aire ≥ 200 cm²; opciones de ventilación

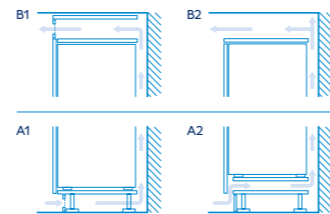

Medidas en mm

Frigorífico y congelador de una puerta integrables

Frigorífico bajo encimera cíclico. Puerta fija



- Integrable bajo encimera.
- Sistema de integración de puerta fija.
- Ventilación integrada en la zona del zócalo.
- Apertura de puerta a la derecha.
- Puerta reversible.
- Iluminación LED lateral.
- Clase de eficiencia energética E*.
- ExtraSilencio: nivel de ruido 35 dB(A) re 1 pW.
- Tecnología de alto rendimiento compresor Inverter.
- Cajón de carnes y pescados con compartimento adicional bajo el cajón.
- Equipamiento: bandejas de cristal de seguridad, perfiles cromados.
- Control remoto vía App Home Connect.
- Electrónica interior táctil con indicador de temperatura.
- Funciones especiales: función Vacaciones, función Eco.
- Refrigeración Súper con autodesconexión.
- Alarma óptica y acústica de puerta abierta.
- Descongelación y evaporación automática.
- Volumen útil total: 134 litros.
- Dimensiones de encastre (alto x ancho x fondo): 82 x 60 x 55 cm.
- Puede combinarse con el congelador 3GUE033F.

3KUE037S

4242006310721
Precio de referencia: 759 €

Tabla técnica

Congelador bajo encimera NoFrost. Puerta fija



- Integrable bajo encimera.
- Sistema de integración de puerta fija.
- Ventilación integrada en la zona del zócalo.
- Apertura de puerta a la derecha.
- Puerta reversible.
- Clase de eficiencia energética E*.
- ExtraSilencio: nivel de ruido 35 dB(A) re 1 pW.
- Tecnología NoFrost.
- Termómetro interior.
- Equipamiento: Cubitera.
- Control remoto vía App Home Connect.
- Electrónica interior táctil con indicador de temperatura.
- Funciones especiales: función Eco.
- Congelación Súper con autodesconexión.
- Alarma óptica y acústica de temperatura.
- Alarma óptica de avería.
- Volumen útil total: 85 litros.
- Dimensiones de encastre (alto x ancho x fondo): 82 x 60 x 55 cm.
- Puede combinarse con el frigorífico 3KUE037S.

3GUE033F

4242006308308
Precio de referencia: 815 €

Tabla técnica



Combinación 3KUE037S con 3GUE033F

Modelos: 3KUE037S y 3GUE033F

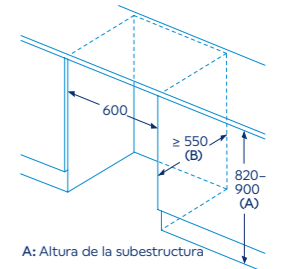
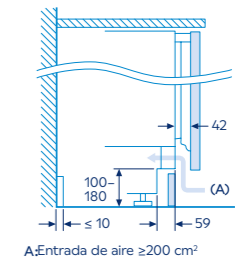
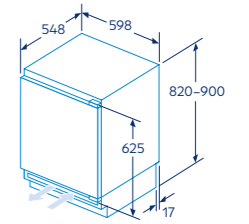

A: Altura de la subestructura
B: ≥ 560 mm (recomendado)
Espacio para la conexión eléctrica junto al aparato en el lado izquierdo o derecho

Dimensiones del espacio recomendadas para instalación de puerta fija

	F	R	X
16-19	0-3	2,5	
20	0-1	3	
	2-3	2,5	
21	0-1	3	
	2-3	2,5	
22	0	4	
	1	3,5	
	2-3	3	

Deben respetarse las medidas de los espacios recomendadas en la tabla para garantizar una apertura sin colisiones de la puerta del aparato y evitar que se dañen los muebles de cocina.

Peso máximo permitido de los frontales de la unidad

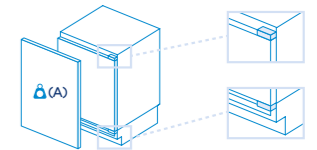

Los frontales instalados en la unidad que superen el peso permitido pueden causar daños y afectar al funcionamiento de las bisagras

A: Peso ≤ 12 kg

Medidas en mm

*Dentro del rango de A a G. Información de etiquetado energético según el Reglamento (UE) n° 2017/1369 del Parlamento Europeo y del Consejo y el Reglamento Delegado (UE) 2019/2016 de la Comisión. Para más información, consultar las tablas de información técnica o en www.balay.es

Frigoríficos y congelador de una puerta integrables

Frigorífico cíclico ExtraFresh. Puerta fija



- Sistema de integración de puerta fija.
- Apertura de puerta a la derecha.
- Puerta reversible.
- Iluminación LED lateral.
- Clase de eficiencia energética D*.
- **ExtraSilencio**: nivel de ruido 34 dB(A) re 1 pW.
- Tecnología de alto rendimiento compresor Inverter.
- **Mayor conservación**: cajón **ExtraFresh** de gran capacidad para frutas y verduras con regulador de humedad, cajón **Fresh** de gran capacidad para frutas y verduras y cajón **ExtraCold** 0°C para carnes y pescados.
- Equipamiento: botellero cromado de gran capacidad, bandejas de cristal de seguridad, bandeja deslizante Plus, perfiles cromados.
- Electrónica interior táctil con indicador de temperatura.
- Refrigeración Súper con autodesconexión.
- Alarma óptica y acústica de puerta abierta.
- Descongelación y evaporación automática.
- Volumen útil total: 310 litros.
- Dimensiones de encastre (alto x ancho x fondo): 177 x 56 x 55 cm.
- Puede combinarse con el congelador 3GIE737F.

Accesorio opcional

- KSZB0S00: set soporte de bisagras que permite que la puerta pueda soportar un panel de hasta 5 kg más de peso.

3FID737S

4242006308155
Precio de referencia: **1.045 €**

Tabla técnica

Frigorífico cíclico Fresh. Puerta fija



- Sistema de integración de puerta fija.
- Apertura de puerta a la derecha.
- Puerta reversible.
- Iluminación LED lateral.
- Clase de eficiencia energética E*.
- **ExtraSilencio**: nivel de ruido 35 dB(A) re 1 pW.
- Tecnología de alto rendimiento compresor Inverter.
- Doble cajón **Fresh** para frutas y verduras.
- Equipamiento: botellero cromado de gran capacidad, bandejas de cristal de seguridad, bandeja deslizante Plus, perfiles cromados.
- Electrónica interior táctil con indicador de temperatura.
- Refrigeración Súper con autodesconexión.
- Alarma óptica y acústica de puerta abierta.
- Descongelación y evaporación automática.
- Volumen útil total: 310 litros.
- Dimensiones de encastre (alto x ancho x fondo): 177 x 56 x 55 cm.
- Puede combinarse con el congelador 3GIE737F.

Accesorio opcional

- KSZB0S00: set soporte de bisagras que permite que la puerta pueda soportar un panel de hasta 5 kg más de peso.

3FIE734S

4242006308148
Precio de referencia: **965 €**

Tabla técnica

Congelador NoFrost. Puerta fija



- Sistema de integración de puerta fija.
- Apertura de puerta a la izquierda.
- Puerta reversible.
- Clase de eficiencia energética E*.
- **ExtraSilencio**: nivel de ruido 35 dB(A) re 1 pW.
- **Tecnología NoFrost**.
- Tecnología de alto rendimiento compresor Inverter.
- Equipamiento: 2 cajones **BigBox** de gran capacidad, 5 cajones y 2 compartimentos con tapa abatible, bandejas de cristal de seguridad, cubitera, perfiles cromados.
- Electrónica interior táctil digital.
- Congelación Súper con autodesconexión.
- Alarma acústica de temperatura y de puerta abierta.
- Volumen útil total: 212 litros.
- Dimensiones de encastre (alto x ancho x fondo): 177 x 56 x 55 cm.
- Puede combinarse con los frigoríficos 3FID737S y 3FIE734S.

Accesorio opcional

- KSZB0S00: set soporte de bisagras que permite que la puerta pueda soportar un panel de hasta 5 kg más de peso.

3GIE737F

4242006311001
Precio de referencia: **1.285 €**

Tabla técnica

Accesorio



KSZB0S00

4242005329847
Precio de referencia: **49 €**

Set soporte de bisagras válido para 3KID834F, 3FID737S, 3FIE734S y 3GIE737F



Combinación 3GIE737F con 3FID737S

*Dentro del rango de A a G. Información de etiquetado energético según el Reglamento (UE) n° 2017/1369 del Parlamento Europeo y del Consejo y el Reglamento Delegado (UE) 2019/2016 de la Comisión. Para más información, consultar las tablas de información técnica o en www.balay.es

Modelos: 3FID737S, 3FIE734S y 3GIE737F

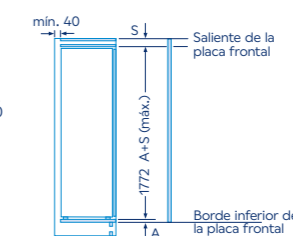
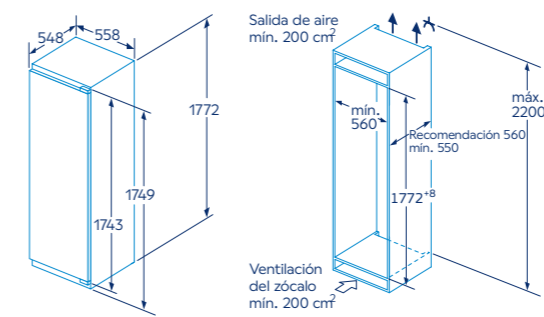

Dimensiones del espacio recomendadas para instalación de puerta fija

F	R	X
16-19	0-3	2,5
20	0-1	3
	2-3	2,5
21	0-1	3
	2-3	2,5
22	0	4
	1	3,5
	2-3	3

Deben respetarse las medidas de los espacios recomendados en la tabla para garantizar una apertura sin colisiones de la puerta del aparato y evitar que se dañen los muebles de cocina.

Medidas en mm

Máximo peso permitido de los frontales de mueble

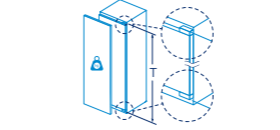

Las puertas del mueble montadas que exceden el peso permitido pueden provocar daños y deterioro funcional a la bisagra.

T: altura de la puerta del aparato incluida	bisagra no amortiguada	Bisagra amortiguada
Bisagra en mm:	Puerta en kg:	Puerta en kg:
1500-1750	22	22

Peso máximo permitido de los frontales de la unidad

Los frontales instalados en la unidad que superen el peso permitido pueden causar daños y afectar al funcionamiento de las bisagras

A: Peso
B: Altura de la puerta del aparato en mm, bisagras incluidas
C: Bisagra no amortiguada, frontal de la unidad en kg
D: Bisagra amortiguada, frontal de la unidad en kg

A	B	C	D
1500-1750	22	22	B+5 / C+5
720-1400	19	19	
A1	15	19	
A2	15	19	

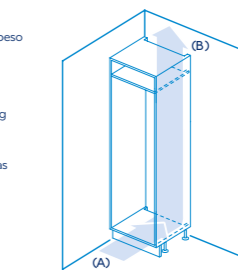

A: Entrada de aire ≥ 200 cm²; opciones de ventilación
B: Salida de aire ≥ 200 cm²; opciones de ventilación

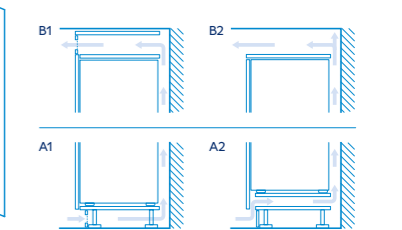

Medidas en mm

*Dentro del rango de A a G. Información de etiquetado energético según el Reglamento (UE) n° 2017/1369 del Parlamento Europeo y del Consejo y el Reglamento Delegado (UE) 2019/2016 de la Comisión. Para más información, consultar las tablas de información técnica o en www.balay.es

Frigorífico de una puerta integrable

Frigorífico cíclico Fresh. **Puerta fija**



- Sistema de integración de puerta fija.
- Apertura de puerta a la derecha.
- Puerta reversible.
- Iluminación LED lateral.
- Clase de eficiencia energética E*.
- **ExtraSilencio**: nivel de ruido 35 dB(A) re 1 pW.
- Cajón **Fresh** de gran capacidad para frutas y verduras.
- Equipamiento: botellero cromado de gran capacidad, bandejas de cristal de seguridad.
- Electrónica interior táctil con indicador de temperatura.
- Refrigeración Súper con autodesconexión.
- Alarma acústica de puerta abierta.
- Descongelación y evaporación automática.
- Volumen útil total: **204 litros**.
- Dimensiones de encastre (alto x ancho x fondo): 122,5 x 56 x 55 cm.

3FIE434S

4242006304065

Precio de referencia:

745 €

Tabla técnica

Modelo: 3FIE434S

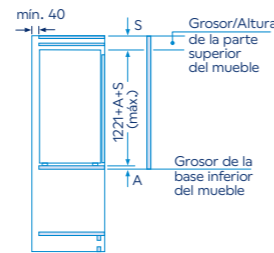
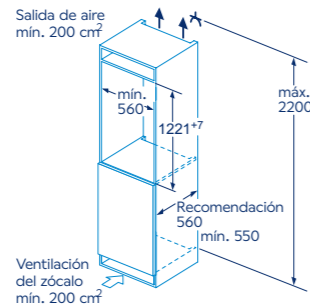
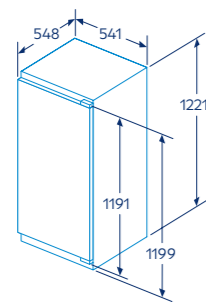

Dimensiones del espacio recomendadas para instalación de puerta fija

F	R	X
16-19	0-3	2,5
20	0-1	3
	2-3	2,5
21	0-1	3
	2-3	2,5
22	0	4
	1	3,5
	2-3	3

Deben respetarse las medidas de los espacios recomendadas en la tabla para garantizar una apertura sin colisiones de la puerta del aparato y evitar que se dañen los muebles de cocina.

Medidas en mm

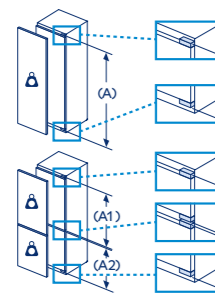

Peso máximo admisible de los frontales del mueble

Los frontales de los muebles montados que superan el peso permitido pueden provocar daños y causar el deterioro funcional de la bisagra.

Δ Peso
A: Altura de la puerta del aparato en mm, incluidas las bisagras
B: Bisagra no amortiguada; frontal del mueble en kg
C: Bisagra amortiguada; frontal del mueble en kg

A	B	C
1500-1750	22	22
720-1400	19	19
A1	15	19
A2	15	19

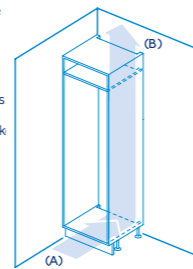

A: Entrada de aire ≥ 200 cm²; opciones de ventilación
B: Salida de aire ≥ 200 cm²; opciones de ventilación

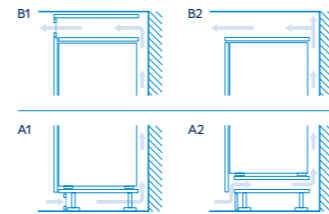

Medidas en mm

Vinoteca integrable bajo encimera. Ancho 30 cm



- Instalación bajo encimera.
- Ventilación integrada en la zona del zócalo.
- Apertura de puerta a la derecha.
- Puerta reversible.
- Tirador exterior.
- Puerta de cristal tintado de 3 capas con filtro para rayos ultravioleta.
- Iluminación LED con incremento gradual de la intensidad y encendido on/off.

- Clase de eficiencia energética: F*.
- Nivel de ruido: 38 dB(A) re 1 pW.
- Capacidad máxima: **21 botellas de 0,75 litros**.
- Equipamiento: 4 estantes para almacenar en horizontal las botellas, 3 de ellos de madera de fresno americano para absorber las vibraciones.

3WUF073B

Negro

4242006297305

Precio de referencia:

955 €

Tabla técnica

- Electrónica táctil interior con visualización de la temperatura mediante display digital.
- Electrónica con bloqueo de seguridad para niños.
- Alarma óptica y acústica de puerta abierta y de avería.
- Control electrónico de la temperatura.
- Rango de regulación de temperatura: de 5 a 20 °C.

- Volumen útil total: **58 litros**.
- Dimensiones de encastre (alto x ancho x fondo): 82 x 30 x 55 cm.

Modelo: 3WUF073B

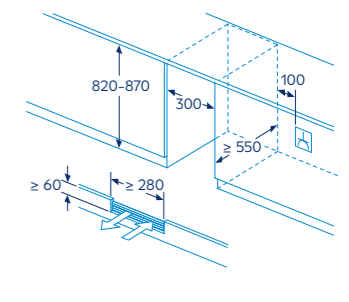
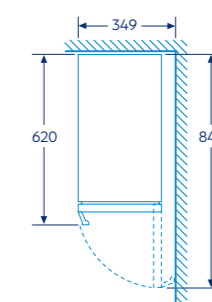
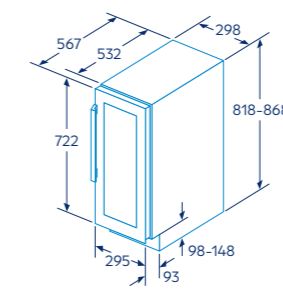

Medidas en mm

*Dentro del rango de A a G. Información de etiquetado energético según el Reglamento (UE) n° 2017/1369 del Parlamento Europeo y del Consejo y el Reglamento Delegado (UE) 2019/2016 de la Comisión. Para más información, consultar las tablas de información técnica o en www.balay.es

*Dentro del rango de A a G. Información de etiquetado energético según el Reglamento (UE) n° 2017/1369 del Parlamento Europeo y del Consejo y el Reglamento Delegado (UE) 2019/2016 de la Comisión. Para más información, consultar las tablas de información técnica o en www.balay.es

Serie Cristal. Combinados NoFrost ExtraFresh

XXL. Alto 203 x ancho 70 cm

Alto 203 x ancho 60 cm



- Diseño Serie Cristal. Tiradores verticales integrados.
- Iluminación LED cenital y lateral en el frigorífico.
- Clase de eficiencia energética C*.
- **ExtraSilencio**: nivel de ruido 35 dB(A) re 1 pW.
- Tecnología **NoFrost AireFrio 4D**.
- Pared trasera interior con acabado metalizado: mejor distribución de frío.
- Tecnología de alto rendimiento compresor Inverter.
- **Mayor conservación**: cajón **ExtraFresh** de gran capacidad para frutas y verduras y cajón **ExtraCold** $\pm 0^{\circ}\text{C}$ para carnes y pescados.
- Equipamiento: soporte de acero especial para botellas, botellero cromado de gran capacidad, bandejas de cristal de seguridad en refrigerador, perfiles cromados.
- Electrónica interior táctil con regulación independiente de temperatura en refrigerador y congelador.
- Refrigeración y Congelación Súper con autodesconexión.
- Alarma óptica y acústica de puerta abierta, avería y temperatura.
- Descongelación y evaporación automática en ambos compartimentos.

XXL. Alto 203 x ancho 70 cm

Alto 203 x ancho 60 cm



3KFC879BI

Puertas cristal blanco
4242006302795
Precio de referencia: **1.725 €**

3KFC869BI

Puertas cristal blanco
4242006297749
Precio de referencia: **1.585 €**

3KFC879NI

Puertas cristal negro
4242006302801
Precio de referencia: **1.725 €**

3KFC869NI

Puertas cristal negro
4242006297756
Precio de referencia: **1.585 €**

Tabla técnica

- Capacidad **XXL**
- Volumen útil total: **440 litros**.
 - Dimensiones del aparato (alto x ancho x fondo): 203 x 70 x 66,7 cm

Tabla técnica

- Volumen útil total: **363 litros**.
- Dimensiones del aparato (alto x ancho x fondo): 203 x 60 x 66,5 cm

Modelos: 3KFC879BI, 3KFC879NI, 3KFC869BI* y 3KFC869NI*

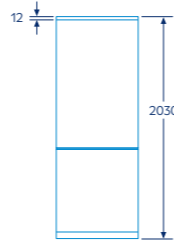

Instalación apertura puerta 90° junto a la pared:

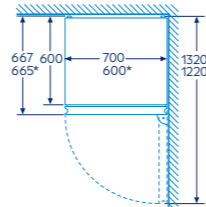

Instalación apertura puerta 125° enrasado con los muebles:

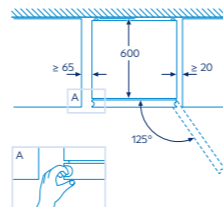

Medidas en mm

Alto 203 x ancho 60 cm

Alto 186 x ancho 60 cm



- Diseño Serie Cristal. Tiradores verticales integrados.
- Iluminación LED cenital en el frigorífico.
- Clase de eficiencia energética D*.
- **ExtraSilencio**: nivel de ruido 35 dB(A) re 1 pW.
- Tecnología **NoFrost**.
- Tecnología de alto rendimiento compresor Inverter.
- **Mayor conservación**: cajón **ExtraFresh** de gran capacidad para frutas y verduras con regulador de humedad y cajón **ExtraCold** $\pm 0^{\circ}\text{C}$ para carnes y pescados.
- Equipamiento: botellero cromado de gran capacidad, bandejas extraíbles **EasyAccess** en el refrigerador, bandejas de cristal de seguridad en refrigerador y congelador, perfiles cromados.
- Electrónica interior con regulación independiente de temperatura en refrigerador y congelador.
- Función especial: función Eco.
- Refrigeración y Congelación Súper con autodesconexión.
- Alarma óptica y acústica de puerta abierta, avería y temperatura.
- Descongelación y evaporación automática en ambos compartimentos.

Alto 203 x ancho 60 cm

Alto 186 x ancho 60 cm



3KFD765BI

Puertas cristal blanco
4242006303327
Precio de referencia: **1.255 €**

3KFD565BI

Puertas cristal blanco
4242006303358
Precio de referencia: **1.185 €**

3KFD765NI

Puertas cristal negro
4242006303518
Precio de referencia: **1.255 €**

3KFD565NI

Puertas cristal negro
4242006303334
Precio de referencia: **1.185 €**

Tabla técnica

- Volumen útil total: **368 litros**.
- Dimensiones del aparato (alto x ancho x fondo): 203 x 60 x 66 cm

Tabla técnica

- Volumen útil total: **326 litros**.
- Dimensiones del aparato (alto x ancho x fondo): 186 x 60 x 66 cm

Modelos: 3KFD765BI, 3KFD765NI, 3KFD565BI y 3KFD565NI

Instalación apertura puerta 90° junto a la pared:

Nombre del aparato	a	b	c	d	e	f	g	h
Combinados NoFrost 186 x 60 cm	1860	600	660	590	600	1210	660	12
Combinados NoFrost 203 x 60 cm	2030	600	660	590	600	1210	660	12



Instalación apertura puerta 125° enrasado con los muebles:

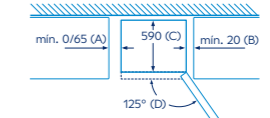

Nombre del aparato	A	B	C	D
Combinados NoFrost 60 cm	0/65	20	590	125

Dimensión A: en modelos con tirador vertical integrado, se requiere una distancia mínima de 65 mm para una apertura sencilla.

Medidas en mm

*Dentro del rango de A a G. Información de etiquetado energético según el Reglamento (UE) n° 2017/1369 del Parlamento Europeo y del Consejo y el Reglamento Delegado (UE) 2019/2016 de la Comisión. Para más información, consultar las tablas de información técnica o en www.balay.es

*Dentro del rango de A a G. Información de etiquetado energético según el Reglamento (UE) n° 2017/1369 del Parlamento Europeo y del Consejo y el Reglamento Delegado (UE) 2019/2016 de la Comisión. Para más información, consultar las tablas de información técnica o en www.balay.es

Serie Grafito. Combinado NoFrost ExtraFresh. Ancho 60 cm

Alto 203 cm



- Diseño Serie Grafito. Tiradores verticales integrados.
- Iluminación LED cenital en el frigorífico.
- Clase de eficiencia energética: D*.
- **ExtraSilencio**: nivel de ruido 36 dB(A) re 1 pW.
- Tecnología **NoFrost**.
- Tecnología de alto rendimiento compresor Inverter.
- **Mayor conservación**: cajón **ExtraFresh** de gran capacidad para frutas y verduras con regulador de humedad y cajón **ExtraCold** 0°C para carnes y pescados.
- Equipamiento: botellero cromado de gran capacidad, bandejas extraíbles **EasyAccess** en el refrigerador, bandejas de cristal de seguridad en refrigerador y congelador, perfiles cromados.
- Electrónica interior con regulación independiente de temperatura en refrigerador y congelador.
- Función especial: función Eco.
- Refrigeración y Congelación Súper con autodesconexión.
- Alarma óptica y acústica de puerta abierta, de avería y de temperatura.
- Descongelación y evaporación automática en ambos compartimentos.
- Volumen útil total: **368 litros**.
- Dimensiones del aparato (alto x ancho x fondo): 203 x 60 x 66 cm.

Alto 203 cm



3KFD763GI

Puertas con acabado grafito
4242006310882
Precio de referencia: **1.039 €**

Tabla técnica

Modelo: 3KFD763GI

Instalación apertura puerta 90° junto a la pared:

Nombre del aparato	a	b	c	d	e	f	g	h
Combinados NoFrost 60 cm	2030	600	660	590	600	1210	660	12

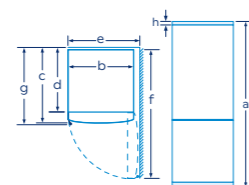

Descripción	a	b	c	d	e	f	g	h
a) Altura								
b) Ancho								
c) Profundidad con la puerta cerrada y sin tirador								
d) Profundidad del armario								
e) Ancho con la puerta abierta a 90°								
f) Profundidad con la puerta abierta y sin tirador								
g) Profundidad con la puerta cerrada y con tirador								
h) Distancia para el montaje en un nicho o un armario empotrado								

Medidas en mm

Instalación apertura puerta 125°
enrasado con los muebles:



Nombre del aparato	A	B	C	D
Combinados NoFrost 60 cm	0/65	20	590	125

Dimensión A:
en modelos con tirador vertical integrado,
se requiere una distancia mínima
de 65 mm para una apertura sencilla.

Medidas en mm

Combinados XXL NoFrost ExtraFresh. Ancho 70 cm

XXL. Alto 203 x ancho 70 cm



- Tiradores exteriores.
- Iluminación LED cenital en el frigorífico.
- Clase de eficiencia energética E*.
- Nivel de ruido: 40 dB(A) re 1 pW.
- Tecnología **NoFrost**.
- Tecnología de alto rendimiento compresor Inverter.
- **Mayor conservación**: cajón **ExtraFresh** de gran capacidad para frutas y verduras con regulador de humedad y cajón **ExtraCold** 0°C para carnes y pescados.
- Equipamiento: botellero cromado de gran capacidad, bandejas extraíbles **EasyAccess** en el refrigerador, bandejas de cristal de seguridad en refrigerador y congelador, perfiles cromados.
- Electrónica exterior táctil con regulación independiente de temperatura en refrigerador y congelador.
- Función especial: función Eco.
- Refrigeración y Congelación Súper con autodesconexión.
- Alarma óptica y acústica de puerta abierta, de avería y de temperatura.
- Descongelación y evaporación automática en ambos compartimentos.
- Volumen útil total: **438 litros**.
- Dimensiones (alto x ancho x fondo sin tirador): 203 x 70 x 67 cm.

XXL. Alto 203 x ancho 70 cm



3KFE776XE

Puertas acero antihuellas
4242006290511
Precio de referencia: **1.209 €**

Tabla técnica



XXL. Alto 203 x ancho 70 cm



3KFE776WE

Blanco
4242006290504
Precio de referencia: **1.129 €**

Tabla técnica

Modelos: 3KFE776XE y 3KFE776WE

Instalación apertura puerta 90° junto a la pared:

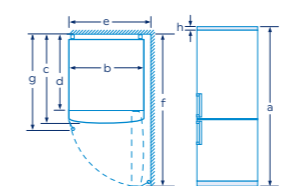

Nombre del aparato	a	b	c	d	e	f	g	h
Combinados NoFrost 70 cm	2030	700	670	590	740	1310	710	12

Descripción	a	b	c	d	e	f	g	h
a) Altura								
b) Ancho								
c) Profundidad con la puerta cerrada y sin tirador								
d) Profundidad del armario								
e) Ancho con la puerta abierta a 90°								
f) Profundidad con la puerta abierta y sin tirador								
g) Profundidad con la puerta cerrada y con tirador								
h) Distancia para el montaje en un nicho o un armario empotrado								

Medidas en mm

Instalación apertura puerta 125°
enrasado con los muebles:



Nombre del aparato	A	B	C	D
Combinados NoFrost 70 cm	0/65	20	590	125

Dimensión A:
en modelos con tirador vertical integrado,
se requiere una distancia mínima
de 65 mm para una apertura sencilla.

Medidas en mm

*Dentro del rango de A a G. Información de etiquetado energético según el Reglamento (UE) n° 2017/1369 del Parlamento Europeo y del Consejo y el Reglamento Delegado (UE) 2019/2016 de la Comisión. Para más información, consultar las tablas de información técnica o en www.balay.es

*Dentro del rango de A a G. Información de etiquetado energético según el Reglamento (UE) n° 2017/1369 del Parlamento Europeo y del Consejo y el Reglamento Delegado (UE) 2019/2016 de la Comisión. Para más información, consultar las tablas de información técnica o en www.balay.es

Combinados NoFrost ExtraFresh. Ancho 60 cm

Alto 203 cm



- Tiradores verticales integrados.
- Iluminación LED cenital en el frigorífico.
- Clase de eficiencia energética: A*.
- **ExtraSilencio:** nivel de ruido 29 dB(A) re 1 pW.
- Tecnología **NoFrost AireFrio 4D.**
- Pared trasera interior con acabado blanco brillante: mejor distribución de frío.
- Tecnología de alto rendimiento compresor Inverter.
- **Mayor conservación:** cajón **ExtraFresh** de gran capacidad para frutas y verduras y cajón **ExtraCold** 0°C para carnes y pescados.
- Equipamiento: soporte de acero especial para botellas, botellero cromado de gran capacidad, bandejas de cristal de seguridad en el refrigerador, perfiles cromados.
- Electrónica interior táctil con regulación independiente de temperatura en refrigerador y congelador.
- Refrigeración y Congelación Súper con autodesconexión.
- Alarma óptica y acústica de puerta abierta, de avería y de temperatura.
- Descongelación y evaporación automática en ambos compartimentos.
- Volumen útil total: **363 litros.**
- Dimensiones del aparato (alto x ancho x fondo): 203 x 60 x 66,5 cm

Alto 203 cm



3KFA864XI

Puertas acero antihuellas

4242006314552

Precio de referencia: **1.525 €**

Tabla técnica

Modelo: 3KFA864XI

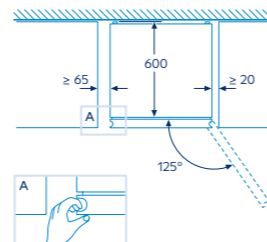
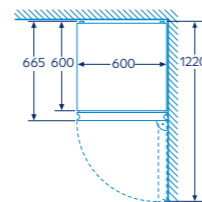
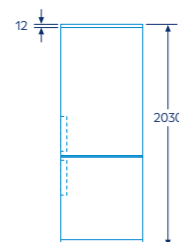

Medidas en mm

*Dentro del rango de A a G. Información de etiquetado energético según el Reglamento (UE) n° 2017/1369 del Parlamento Europeo y del Consejo y el Reglamento Delegado (UE) 2019/2016 de la Comisión. Para más información, consultar las tablas de información técnica o en www.balay.es

Alto 203 cm



Alto 186 cm



- Tiradores exteriores.
- Iluminación LED cenital en el frigorífico.
- Clase de eficiencia energética: B*.
- **ExtraSilencio:** nivel de ruido 33 dB(A) re 1 pW.
- Tecnología **NoFrost AireFrio 4D.**
- Pared trasera interior con acabado blanco brillante: mejor distribución de frío.
- Tecnología de alto rendimiento compresor Inverter.
- **Mayor conservación:** cajón **ExtraFresh** de gran capacidad para frutas y verduras y cajón **ExtraCold** 0°C para carnes y pescados.
- Equipamiento: botellero cromado de gran capacidad, bandejas de cristal de seguridad en refrigerador y congelador.
- Electrónica interior táctil con regulación independiente de temperatura en refrigerador y congelador.
- Refrigeración y Congelación Súper con autodesconexión.
- Alarma óptica y acústica de puerta abierta, de avería y de temperatura.
- Descongelación y evaporación automática en ambos compartimentos.
- Posibilidad de instalación en pareja con otro combinado del mismo modelo y su correspondiente accesorio de unión (3AF2030X color acero).

Alto 203 cm



Alto 186 cm



Modelos: 3KFB864XE y 3KFB664XE
Instalación en pareja de dos combis:

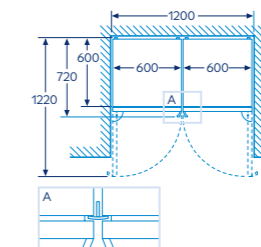

El dibujo incluye el accesorio de unión.
Las bandejas y los cajones se pueden extraer completamente incluso cuando el aparato se encuentra colocado directamente junto a la pared.
Cambiar apertura de puerta y distanciar lateral del cajón de frutas y verduras para una correcta apertura de puertas y cajones.
No está permitido introducir ningún elemento separador entre los aparatos.



3AF2030X

Color acero

4242006269159

Precio de referencia: **29 €**

- Accesorio de unión color acero para formar una combinación. Válido para 3KFB864XE y 3KFB664XE.

3KFB864XE

Puertas acero antihuellas

4242006303044

Precio de referencia: **1.229 €**

Tabla técnica

- Soporte de acero especial para botellas: enfriado más rápido.
- Volumen útil total: **363 litros.**
- Dimensiones del aparato (alto x ancho x fondo): 203 x 60 x 66,5 cm.

3KFB664XE

Puertas acero antihuellas

4242006312541

Precio de referencia: **1.165 €**

Tabla técnica

- Volumen útil total: **321 litros.**
- Dimensiones del aparato (alto x ancho x fondo): 186 x 60 x 66,5 cm.

Modelos: 3KFB864XE y 3KFB664XE*

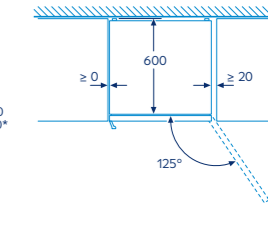
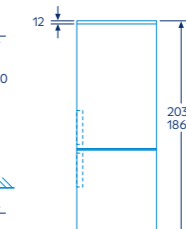
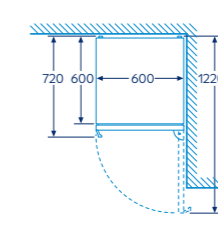
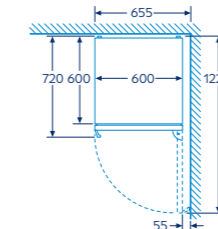

Medidas en mm

*Dentro del rango de A a G. Información de etiquetado energético según el Reglamento (UE) n° 2017/1369 del Parlamento Europeo y del Consejo y el Reglamento Delegado (UE) 2019/2016 de la Comisión. Para más información, consultar las tablas de información técnica o en www.balay.es

Combinados NoFrost ExtraFresh. Ancho 60 cm

Alto 203 cm



- Tiradores verticales integrados.
- Iluminación LED cenital en el frigorífico.
- Clase de eficiencia energética: C*.
- **ExtraSilencio**: nivel de ruido 35 dB(A) re 1 pW.
- Tecnología **NoFrost AireFrio 4D**.
- Pared trasera interior con acabado blanco brillante: mejor distribución de frío.
- Tecnología de alto rendimiento compresor Inverter.
- **Mayor conservación**: cajón **ExtraFresh** de gran capacidad para frutas y verduras y cajón **ExtraCold** 0°C para carnes y pescados.
- Equipamiento: soporte de acero especial para botellas, botellero cromado de gran capacidad, bandejas de cristal de seguridad en el refrigerador, perfiles cromados.
- Electrónica exterior táctil con regulación independiente de temperatura en refrigerador y congelador.
- Funciones especiales: función Vacaciones, función Eco.
- Refrigeración y Congelación Súper con autodesconexión.
- Alarma óptica y acústica de puerta abierta, de avería y de temperatura.
- Descongelación y evaporación automática en ambos compartimentos.
- Volumen útil total: **363 litros**.
- Dimensiones del aparato (alto x ancho x fondo): 203 x 60 x 66,5 cm

Alto 186 cm



- Tiradores verticales integrados.
- Iluminación LED cenital en el frigorífico.
- Clase de eficiencia energética C*.
- **ExtraSilencio**: nivel de ruido 36 dB(A) re 1 pW.
- Tecnología **NoFrost**.
- Tecnología de alto rendimiento compresor Inverter.
- **Mayor conservación**: cajón **ExtraFresh** de gran capacidad para frutas y verduras con regulador de humedad y cajón **ExtraCold** 0°C para carnes y pescados.
- Equipamiento: botellero cromado de gran capacidad, bandejas extraíbles **EasyAccess** en el refrigerador, bandejas de cristal de seguridad en refrigerador y congelador, perfiles cromados.
- Electrónica interior con regulación independiente de temperatura en refrigerador y congelador.
- Función especial: función Eco.
- Refrigeración y Congelación Súper con autodesconexión.
- Alarma óptica y acústica de puerta abierta, de avería y de temperatura.
- Descongelación y evaporación automática en ambos compartimentos.
- Volumen útil total: **326 litros**.
- Dimensiones (alto x ancho x fondo): 186 x 60 x 66 cm.

Alto 203 cm



3KFC867XI

Puertas acero antihuellas
4242006297701
Precio de referencia: **1.205 €**

Tabla técnica

Alto 203 cm



3KFC867WI

Blanco
4242006297718
Precio de referencia: **1.159 €**

Tabla técnica

Modelos: 3KFC867XI y 3KFC867WI

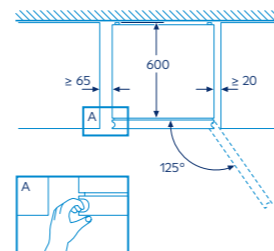
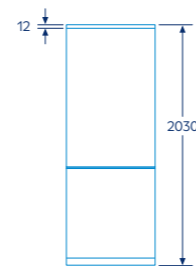
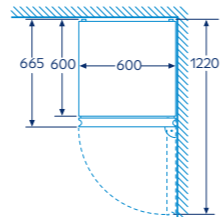

Medidas en mm

Alto 186 cm



3KFC664XI

Puertas acero antihuellas
4242006304171
Precio de referencia: **1.075 €**

Tabla técnica

Alto 186 cm



3KFC664WI

Blanco
4242006304188
Precio de referencia: **989 €**

Tabla técnica

Modelos: 3KFC664XI y 3KFC664WI

Instalación apertura puerta 90° junto a la pared:

Nombre del aparato	a	b	c	d	e	f	g	h
Combinados NoFrost 60 cm	1860	600	660	590	600	1210	660	12

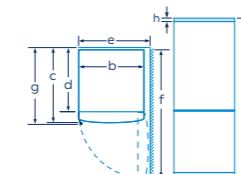

a	Altura
b	Anchura
c	Profundidad con la puerta cerrada y sin tirador
d	Profundidad del armario
e	Anchura con la puerta abierta a 90°
f	Profundidad con la puerta abierta
g	Profundidad con la puerta cerrada y con tirador
h	Distancia para el montaje en un nicho o un armario empotrado

Instalación apertura puerta 125° enrasado con los muebles:

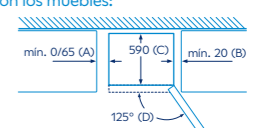

Nombre del aparato	A	B	C	D
Combinados NoFrost 60 cm	0/65	20	590	125

Dimensión A: en modelos con tirador vertical integrado, se requiere una distancia mínima de 65 mm para una apertura sencilla.

Medidas en mm

*Dentro del rango de A a G. Información de etiquetado energético según el Reglamento (UE) n° 2017/1369 del Parlamento Europeo y del Consejo y el Reglamento Delegado (UE) 2019/2016 de la Comisión. Para más información, consultar las tablas de información técnica o en www.balay.es

*Dentro del rango de A a G. Información de etiquetado energético según el Reglamento (UE) n° 2017/1369 del Parlamento Europeo y del Consejo y el Reglamento Delegado (UE) 2019/2016 de la Comisión. Para más información, consultar las tablas de información técnica o en www.balay.es

Alto 203 cm



Alto 186 cm



- Tiradores exteriores.
- Iluminación LED cenital en el frigorífico.
- Clase de eficiencia energética D*.
- **ExtraSilencio:** nivel de ruido 36 dB(A) re 1 pW.
- **Tecnología NoFrost.**
- Tecnología de alto rendimiento compresor Inverter.
- **Mayor conservación:** cajón **ExtraFresh** de gran capacidad para frutas y verduras con regulador de humedad y cajón **ExtraCold** 0°C para carnes y pescados.
- Equipamiento: botellero cromado de gran capacidad, bandejas extraíbles **EasyAccess** en el refrigerador, bandejas de cristal de seguridad en refrigerador y congelador, perfiles cromados en refrigerador.
- Electrónica interior con regulación independiente de temperatura en refrigerador y congelador.
- Funciones especiales: función Eco.
- Refrigeración y Congelación Súper con autodesconexión.
- Alarma óptica y acústica de puerta abierta, avería y de temperatura.
- Descongelación y evaporación automática en ambos compartimentos.

Alto 203 cm



3KFD763XE

Puertas acero antihuellas
4242006315788
Precio de referencia: **965 €**

Tabla técnica

- Volumen útil total: 368 litros.
- Dimensiones del aparato (alto x ancho x fondo): 203 x 60 x 66 cm.

Alto 203 cm



3KFD763WE

Blanco
4242006315795
Precio de referencia: **889 €**

Tabla técnica

- Volumen útil total: 368 litros.
- Dimensiones del aparato (alto x ancho x fondo): 203 x 60 x 66 cm.

Alto 186 cm



3KFD563XE

Puertas acero antihuellas
4242006309336
Precio de referencia: **909 €**

Tabla técnica

- Volumen útil total: 326 litros.
- Dimensiones del aparato (alto x ancho x fondo): 186 x 60 x 66 cm.

Alto 186 cm



3KFD563WE

Blanco
4242006309329
Precio de referencia: **835 €**

Tabla técnica

- Volumen útil total: 326 litros.
- Dimensiones del aparato (alto x ancho x fondo): 186 x 60 x 66 cm.

Alto 203 cm



Alto 186 cm



- Tiradores horizontales integrados.
- Iluminación LED cenital en el frigorífico.
- Clase de eficiencia energética E*.
- Nivel de ruido: 39 dB(A) re 1 pW.
- **Tecnología NoFrost.**
- Tecnología de alto rendimiento compresor Inverter.
- **Mayor conservación:** cajón **ExtraFresh** de gran capacidad para frutas y verduras con regulador de humedad y cajones **ExtraCold** 0°C para carnes y pescados.
- Equipamiento: botellero cromado de gran capacidad, bandejas extraíbles **EasyAccess** en el refrigerador, bandejas de seguridad en refrigerador y congelador, perfiles cromados en refrigerador.
- Electrónica interior con regulación independiente de temperatura en refrigerador y congelador.
- Función especial: función Eco.
- Refrigeración y Congelación Súper con autodesconexión.
- Alarma óptica y acústica de puerta abierta, de avería y de temperatura.
- Descongelación y evaporación automática en ambos compartimentos.

Alto 203 cm



3KFE763XI

Puertas acero antihuellas
4242006289911
Precio de referencia: **889 €**

Tabla técnica

- Volumen útil total: 368 litros.
- Dimensiones del aparato (alto x ancho x fondo): 203 x 60 x 66 cm.

Alto 203 cm



3KFE763WI

Blanco
4242006290351
Precio de referencia: **799 €**

Tabla técnica

- Volumen útil total: 368 litros.
- Dimensiones del aparato (alto x ancho x fondo): 203 x 60 x 66 cm.

Alto 186 cm



3KFE563XI

Puertas acero antihuellas
4242006290153
Precio de referencia: **835 €**

Tabla técnica

- Volumen útil total: 326 litros.
- Dimensiones del aparato (alto x ancho x fondo): 186 x 60 x 66 cm.

Alto 186 cm



3KFE563WI

Blanco
4242006290702
Precio de referencia: **755 €**

Tabla técnica

- Volumen útil total: 326 litros.
- Dimensiones del aparato (alto x ancho x fondo): 186 x 60 x 66 cm.

Modelos: 3KFD763XE, 3KFD763WE, 3KFD563XE y 3KFD563WE

Instalación apertura puerta 90° junto a la pared:

Nombre del aparato	a	b	c	d	e	f	g	h
Combinados NoFrost 186 x 60 cm	1860	600	660	590	640	1210	700	12
Combinados NoFrost 203 x 60 cm	2030	600	660	590	640	1210	700	12



Instalación apertura puerta 125° enrasado con los muebles:

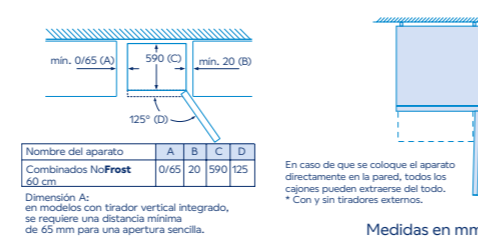

Modelos: 3KFE763XI, 3KFE763WI, 3KFE563XI y 3KFE563WI

Instalación apertura puerta 90° junto a la pared:

Nombre del aparato	a	b	c	d	e	f	g	h
Combinados NoFrost 186 x 60 cm	1860	600	660	590	600	1210	660	12
Combinados NoFrost 203 x 60 cm	2030	600	660	590	600	1210	660	12

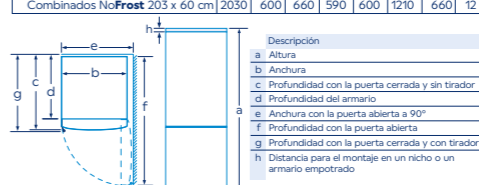

Instalación apertura puerta 125° enrasado con los muebles:



*Dentro del rango de A a G. Información de etiquetado energético según el Reglamento (UE) nº 2017/1369 del Parlamento Europeo y del Consejo y el Reglamento Delegado (UE) 2019/2016 de la Comisión. Para más información, consultar las tablas de información técnica o en www.balay.es

Combinados NoFrost Fresh. Ancho 60 cm

Alto 186 cm

Alto 176 cm



- Tiradores horizontales integrados.
- Iluminación LED cenital en el frigorífico.
- Clase de eficiencia energética E*.
- Nivel de ruido: 42 dB(A) re 1 pW.
- Tecnología NoFrost.
- Cajón Fresh para frutas y verduras.
- Equipamiento: bandejas de cristal de seguridad, cajón EasyAccess de acceso directo al congelador.
- Electrónica interior con indicador de temperatura del congelador.
- Función especial: función Eco.
- Congelación Súper con autodesconexión.
- Alarma óptica y acústica de puerta abierta, de avería y de temperatura.
- Descongelación y evaporación automática en ambos compartimentos.

Alto 186 cm

Alto 186 cm

Alto 176 cm

Alto 176 cm



3KFE561MI

Puertas acero mate antihuellas

4242006291419

Precio de referencia: **749 €**

Tabla técnica

- Volumen útil total: 305 litros.
- Dimensiones del aparato (alto x ancho x fondo): 186 x 60 x 66 cm.



3KFE561WI

Blanco

4242006291426

Precio de referencia: **689 €**

Tabla técnica

- Volumen útil total: 305 litros.
- Dimensiones del aparato (alto x ancho x fondo): 186 x 60 x 66 cm.



3KFE361MI

Puertas acero mate antihuellas

4242006289836

Precio de referencia: **699 €**

Tabla técnica

- Volumen útil total: 282 litros.
- Dimensiones del aparato (alto x ancho x fondo): 176 x 60 x 66 cm.



3KFE361WI

Blanco

4242006290108

Precio de referencia: **675 €**

Tabla técnica

- Volumen útil total: 282 litros.
- Dimensiones del aparato (alto x ancho x fondo): 176 x 60 x 66 cm.

Modelos: 3KFE561MI, 3KFE561WI, 3KFE361MI y 3KFE361WI

Instalación apertura puerta 90° junto a la pared:

Nombre del aparato	a	b	c	d	e	f	g	h
Combinados NoFrost 186 x 60 cm	1860	600	660	590	600	1210	660	12
Combinados NoFrost 176 x 60 cm	1760	600	660	590	600	1210	660	12

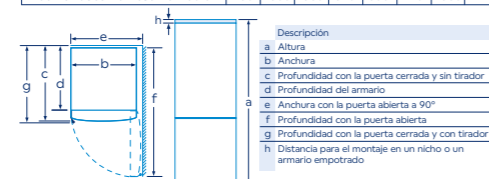

Instalación apertura puerta 125° enrasado con los muebles:

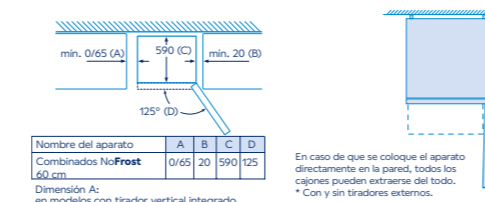

Nombre del aparato	A	B	C	D
Combinados NoFrost 60 cm	0/65	20	590	125

Dimensión A: en modelos con tirador vertical integrado, se requiere una distancia mínima de 65 mm para una apertura sencilla.

En caso de que se coloque el aparato directamente en la pared, todos los cajones pueden extraerse del todo.

* Con y sin tiradores externos.

Medidas en mm

*Dentro del rango de A a G. Información de etiquetado energético según el Reglamento (UE) nº 2017/1369 del Parlamento Europeo y del Consejo y el Reglamento Delegado (UE) 2019/2016 de la Comisión. Para más información, consultar las tablas de información técnica o en www.balay.es



Frigoríficos de una puerta ExtraFresh. Ancho 60 cm



- Tirador ergonómico de fácil apertura.
- Apertura de puerta a la izquierda. Puerta reversible.
- Iluminación LED cenital.
- Clase de eficiencia energética E*.
- Nivel de ruido: 39 dB(A) re 1 pW.
- Tecnología ExtraVentilation.
- Mayor conservación: cajón ExtraFresh Comfort para frutas y verduras con control de humedad y guías de fácil apertura.
- Equipamiento: bandejas de cristal de seguridad extraíbles EasyAccess, cajón de gran capacidad con guías telescópicas, botellero cromado, balcón ajustable en altura, perfiles cromados.
- Electrónica interior táctil digital.
- Refrigeración Súper con autodesconexión.
- Alarma acústica de puerta abierta.
- Descongelación y evaporación automática en refrigerador.
- Volumen útil total: 346 litros.
- Dimensiones (alto x ancho x fondo sin tirador): 186 x 60 x 65 cm.
- Combinación en pareja con el congelador 3GFE568XE (accesorio de unión 3AF1860X).

Alto 186 cm



3FCE568XE

Puerta acero antihuellas

4242006292409

Precio de referencia: 1.005 €

Tabla técnica

Modelo: 3FCE568XE

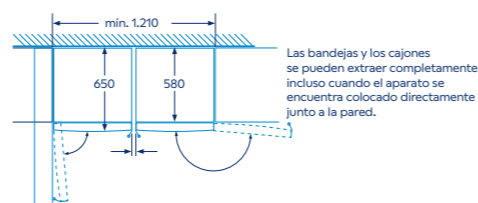
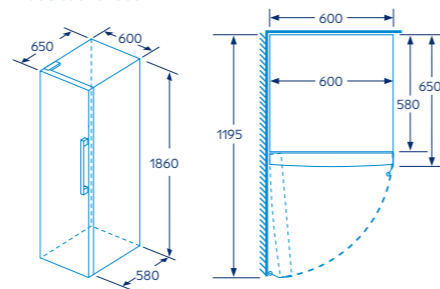

Instalación combinada de frigorífico y congelador de una puerta. El dibujo incluye el accesorio de unión.

Medidas en mm

Congeladores de una puerta NoFrost. Ancho 60 cm



- Tirador ergonómico de fácil apertura.
- Apertura de puerta a la derecha. Puerta reversible.
- Iluminación LED cenital.
- Clase de eficiencia energética E*.
- Nivel de ruido: 39 dB(A) re 1 pW.
- Tecnología NoFrost.
- Tecnología de alto rendimiento compresor Inverter.
- Cajón con dispensador de cubitos de hielo.
- 4 cajones y zona DirectAccess, 2 cajones de gran capacidad BigBox.
- Equipamiento: bandejas de cristal de seguridad, perfiles cromados.
- Electrónica interior táctil digital.
- Alarma acústica de puerta abierta.
- Alarma óptica y acústica de avería y de temperatura.
- Congelación Súper con autodesconexión.
- Descongelación automática.
- Volumen útil total: 242 litros.
- Dimensiones (alto x ancho x fondo sin tirador): 186 x 60 x 65 cm.
- Combinación en pareja con el frigorífico 3FCE568XE (accesorio de unión 3AF1860X).

Alto 186 cm



3GFE568XE

Puerta acero antihuellas

4242006304768

Precio de referencia: 1.005 €

Tabla técnica

Modelo: 3GFE568XE

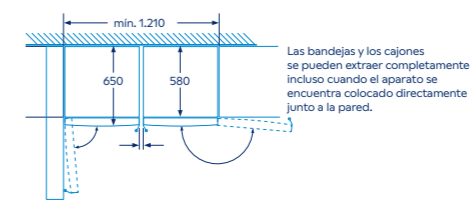
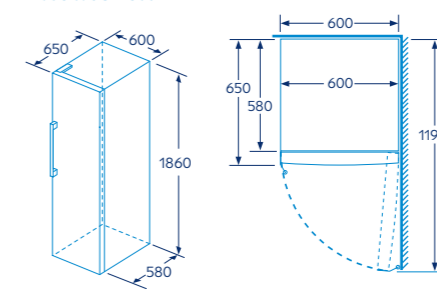

Instalación combinada de frigorífico y congelador de una puerta. El dibujo incluye el accesorio de unión.

Medidas en mm



3AF1860X

Color acero

4242006268299

Precio de referencia: 29 €

- Accesorio de unión para formar una combinación.
- Espacio necesario para el accesorio: 1 cm de ancho entre ambos electrodomésticos.

Frigorífico	Congelador	Accesorio
3FCE568XE	3GFE568XE	3AF1860X

Frigoríficos de una puerta ExtraFresh. Ancho 60 cm



- Tirador ergonómico de fácil apertura.
- Apertura de puerta a la izquierda. Puerta reversible.
- Iluminación LED cenital.
- Clase de eficiencia energética E*.
- Nivel de ruido: 39 dB(A) re 1 pW.
- Tecnología ExtraVentilation.
- Mayor conservación: cajón ExtraFresh para frutas y verduras con regulador de humedad.
- Equipamiento: bandejas de cristal de seguridad extraíbles EasyAccess.
- Electrónica interior con indicador de temperatura.
- Función especial: función Eco.
- Refrigeración Súper con autodesconexión.
- Descongelación y evaporación automática en refrigerador.
- Volumen útil total: 346 litros.
- Dimensiones (alto x ancho x fondo sin tirador): 186 x 60 x 65 cm.

Alto 186 cm



3FCE563ME

Puerta acero mate antihuellas
4242006292225
Precio de referencia: **889 €**

Tabla técnica

- Combinación en pareja con el congelador 3GFE564ME (accesorio de unión 3AF1860X).

Alto 186 cm



3FCE563WE

Blanco
4242006292232
Precio de referencia: **799 €**

Tabla técnica

- Combinación en pareja con el congelador 3GFE564ME (accesorio de unión 3AF1860W).

Modelos: 3FCE563ME y 3FCE563WE

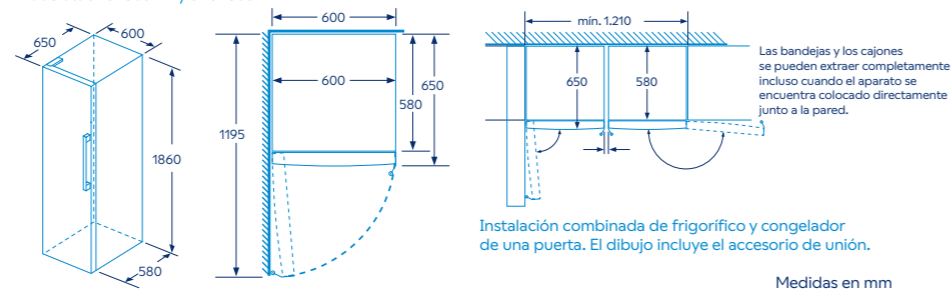

Congeladores de una puerta NoFrost. Ancho 60 cm



- Tirador ergonómico de fácil apertura.
- Apertura de puerta a la derecha. Puerta reversible.
- Clase de eficiencia energética E*.
- Nivel de ruido: 39 dB(A) re 1 pW.
- Tecnología NoFrost.
- Tecnología de alto rendimiento compresor Inverter.
- 4 cajones y zona DirectAccess, 2 cajones de gran capacidad BigBox.
- Equipamiento: 1 cubitera, bandejas de cristal de seguridad.
- Electrónica interior con indicador de temperatura.
- Alarma acústica de puerta abierta.
- Alarma óptica y acústica de avería y de temperatura.
- Congelación Súper con autodesconexión.
- Descongelación automática.
- Volumen útil total: 242 litros.
- Dimensiones (alto x ancho x fondo sin tirador): 186 x 60 x 65 cm.

Alto 186 cm



3GFE564ME

Puerta acero mate antihuellas
4242006308216
Precio de referencia: **909 €**

Tabla técnica

- Combinación en pareja con el frigorífico 3FCE563ME (accesorio de unión 3AF1860X).

Alto 186 cm



3GFE563WE

Blanco
4242006308209
Precio de referencia: **819 €**

Tabla técnica

- Combinación en pareja con el frigorífico 3FCE563WE (accesorio de unión 3AF1860W).

Modelos: 3GFE564ME y 3GFE563WE

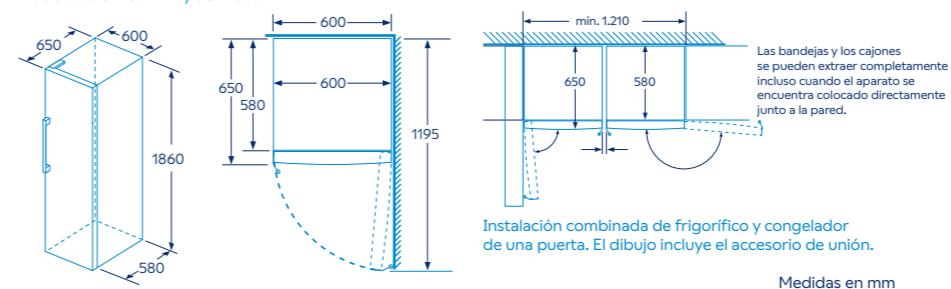

3AF1860X

Color acero
4242006268817
Precio de referencia: **29 €**

3AF1860W

Color blanco
4242006268817
Precio de referencia: **29 €**

- Accesorio de unión para formar una combinación.
- Espacio necesario para el accesorio: 1 cm de ancho entre ambos electrodomésticos.

Frigorífico	Congelador	Accesorio
3FCE563ME	3GFE564ME	3AF1860X
3FCE563WE	3GFE563WE	3AF1860W

*Dentro del rango de A a G. Información de etiquetado energético según el Reglamento (UE) n° 2017/1369 del Parlamento Europeo y del Consejo y el Reglamento Delegado (UE) 2019/2016 de la Comisión. Para más información, consultar las tablas de información técnica o en www.balay.es

*Dentro del rango de A a G. Información de etiquetado energético según el Reglamento (UE) n° 2017/1369 del Parlamento Europeo y del Consejo y el Reglamento Delegado (UE) 2019/2016 de la Comisión. Para más información, consultar las tablas de información técnica o en www.balay.es

Frigoríficos multipuerta XXL NoFrost



- Tiradores verticales y horizontales integrados.
- Iluminación LED lateral en frigorífico. Iluminación LED en el congelador.
- Dispensador de agua, cubitos y hielo picado integrado en la puerta. Mediante tanque interior (sin conexión a toma de agua).
- Capacidad de generación de hielo: 5 kg/24 horas.
- Función llenado de botella.
- Clase de eficiencia energética: E*.
- Nivel de ruido: 39 dB(A) re 1 pW.
- Tecnología NoFrost AireFrio 4D.
- Pared trasera interior con acabado metalizado: mejor distribución de frío.
- Tecnología de alto rendimiento compresor Inverter.
- Mayor conservación: cajón ExtraFresh de gran capacidad para frutas y verduras con regulador de humedad y cajón ExtraCold $\pm 0^{\circ}\text{C}$ de gran capacidad para carnes y pescados.
- Equipamiento: 5 bandejas de cristal de seguridad en el refrigerador regulables en altura, 1 bandeja multifunción: posibilidad de uso como bandeja o como botellero. 5 estantes regulables en altura en las puertas del refrigerador. 6 cajones de gran capacidad en el congelador, 2 de ellos EasyAccess de acceso directo al congelador. Perfiles cromados.
- Control remoto vía App Home Connect.
- Electrónica táctil integrada en el tirador de la puerta con regulación independiente de temperatura en refrigerador y congelador.
- Funciones especiales: Vacaciones, Eco y Bloqueo de electrónica.
- Refrigeración y Congelación Súper con autodesconexión.
- Alarmas óptica y acústica de puerta abierta y de temperatura.
- Alarma acústica de avería.
- Descongelación y evaporación automática.
- Volumen útil total: 574 litros.
- Dimensiones del aparato (alto x ancho x fondo): 183 x 91 x 73,1 cm.



3KME598XI **NUEVO**

Puertas acero antihuellas
4242006307622

Precio de referencia: **2.749 €**

Tabla técnica

Modelo: 3KME598XI

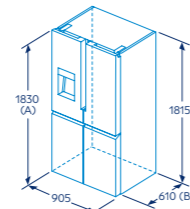

A: La parte frontal es ajustable desde 1830-1847 mm, con las patas de nivelación totalmente extendidas
B: Añadir 25 mm para los espaciadores fijados en la parte posterior

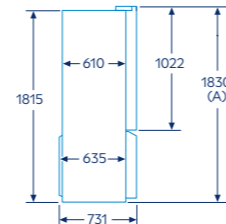

A: La parte frontal es ajustable desde 1830 hasta 1847, con las patas de nivelación totalmente extendidas

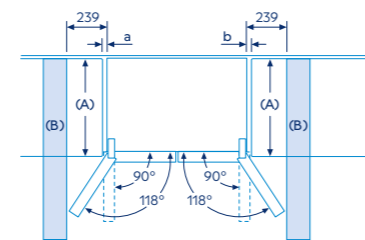
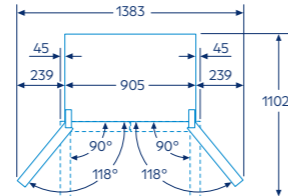

A	a	b
≤600	0	0
600 < A ≤650	45	45
650 < A ≤700	60	60
>700	239	239

A: Profundidad de la unidad
B: Pared
Los cajones se pueden extraer y quitar con la puerta abierta en un ángulo de 90°

Medidas en mm



- Tiradores verticales y horizontales integrados.
- Doble iluminación LED cenital en frigorífico.
- Clase de eficiencia energética: E*.
- Nivel de ruido: 38 dB(A) re 1 pW.
- Tecnología NoFrost AireFrio 4D.
- Pared trasera interior con acabado blanco brillante: mejor distribución de frío.
- Tecnología de alto rendimiento compresor Inverter.
- Mayor conservación: cajón ExtraFresh de gran capacidad para frutas y verduras con regulador de humedad y cajón ExtraCold $\pm 0^{\circ}\text{C}$ de gran capacidad para carnes y pescados.
- Equipamiento: 3 bandejas de cristal de seguridad en el refrigerador regulables en altura, 5 estantes regulables en altura en las puertas del refrigerador. 6 cajones de gran capacidad en el congelador. Perfiles cromados.
- Electrónica táctil integrada en el tirador de la puerta con regulación independiente de temperatura en refrigerador y congelador.
- Función especial: Bloqueo de electrónica.
- Refrigeración y Congelación Súper con autodesconexión.
- Alarmas óptica y acústica de puerta abierta y de temperatura.
- Alarma acústica de avería.
- Descongelación y evaporación automática.
- Volumen útil total: 605 litros.
- Dimensiones del aparato (alto x ancho x fondo): 183 x 91 x 73,1 cm.



3KME592XI

Puertas acero antihuellas
4242006303907

Precio de referencia: **1.955 €**

Tabla técnica

Modelo: 3KME592XI

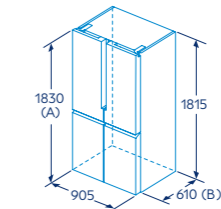

A: La parte frontal es ajustable desde 1830 hasta 1847, con las patas de nivelación totalmente extendidas
B: Añadir 25 mm para los espaciadores fijados en la parte posterior

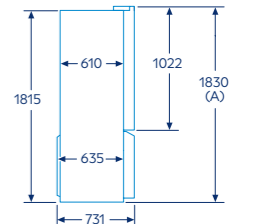

A: La parte frontal es ajustable desde 1830 hasta 1847, con las patas de nivelación totalmente extendidas

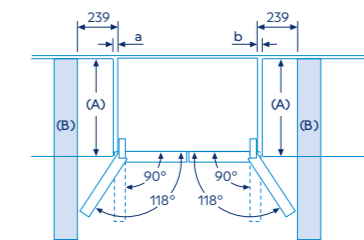
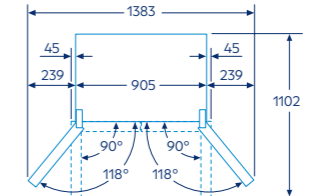

A	a	b
≤600	0	0
600 < A ≤650	45	45
650 < A ≤700	60	60
>700	239	239

A: Profundidad de la unidad
B: Pared
Los cajones se pueden extraer y quitar con la puerta abierta en un ángulo de 90°

Medidas en mm

*Dentro del rango de A a G. Información de etiquetado energético según el Reglamento (UE) n° 2017/1369 del Parlamento Europeo y del Consejo y el Reglamento Delegado (UE) 2019/2016 de la Comisión. Para más información, consultar las tablas de información técnica o en www.balay.es

*Dentro del rango de A a G. Información de etiquetado energético según el Reglamento (UE) n° 2017/1369 del Parlamento Europeo y del Consejo y el Reglamento Delegado (UE) 2019/2016 de la Comisión. Para más información, consultar las tablas de información técnica o en www.balay.es

Frigorífico americano XXL NoFrost



- Tiradores exteriores.
- Doble iluminación LED cenital.
- Clase de eficiencia energética E*.
- Nivel de ruido: 42 dB(A) re 1 pW.
- Tecnología NoFrost.
- Tecnología de alto rendimiento compresor Inverter.
- Cajones Fresh para frutas y verduras, con ralles.
- Equipamiento: bandejas de cristal de seguridad en refrigerador y congelador.
- Dispensador de agua, hielo en cubitos y hielo picado mediante tanque interior. Sin conexión a la toma de agua.
- Electrónica exterior táctil digital con regulación independiente de temperatura en refrigerador y congelador.
- Función especial: Bloqueo de electrónica.
- Refrigeración y Congelación Súper con autodesconexión.
- Alarma óptica y acústica de puerta abierta.
- Descongelación y evaporación automática.
- Volumen útil total: 562 litros.
- Dimensiones (alto x ancho x fondo sin tirador): 179 x 91 x 71 cm.



3FAE494XE

Puertas acero antihuellas

4242006310073

Precio de referencia: 2.419 €

Tabla técnica

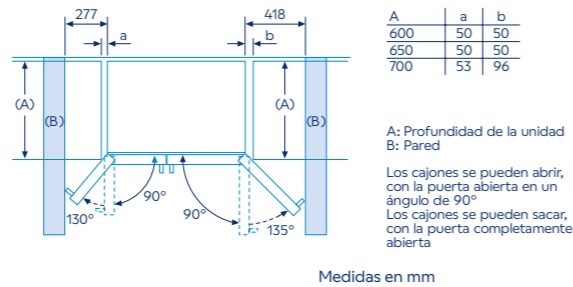
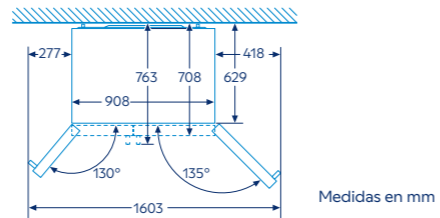
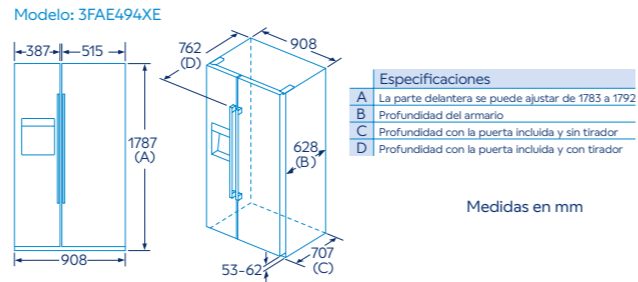

Modelo	Frigoríficos combinados integrables XXL			Frigorífico combinado integrable XL
	3KID967F	3KIE934F	3KIE901F	3KID834F
Etiquetado energético* y otra información técnica				
Categoría de modelo	Frigorífico-congelador	Frigorífico-congelador	Frigorífico-congelador	Frigorífico-congelador
Clase de eficiencia energética ¹	D	E	E	D
Consumo de energía anual	kWh/año	204	256	184
Volumen útil total	litros	381	383	290
Volumen útil frigorífico	litros	284	285	215
Volumen útil congelador	litros	98	98	75
NoFrost				
Autonomía	h	13	13	12
Capacidad de congelación	kg/24 h	10	9,5	8
Clase climática	SN-T	SN-ST	SN-ST	SN-ST
Potencia sonora	dB(A) re 1 pW	33	34	34
Clase de eficiencia sonora		B	B	B
Libre instalación/integrable	Integrable	Integrable	Integrable	Integrable
Dimensiones				
Altura del aparato	mm	1.935	1.935	1.935
Anchura del aparato	mm	708	708	691
Fondo del aparato	mm	548	548	548
Altura del nicho	mm	1.940	1.940	1.940
Anchura del nicho	mm	710	710	560
Fondo del nicho	mm	560	560	550
Sentido de apertura de puerta		Derecha	Derecha	Derecha
Cierre suave de la puerta		•	•	•
Puertas reversibles		•	•	•
Juntas de puertas desmontables		•	•	•
Tipo de frigorífico				
Tipo de frigorífico		Combinado	Combinado	Combinado
Instalación puerta		Fija	Fija	Deslizante
Nº de puertas		2	2	2
Terminaciones interiores		Cromadas	Cromadas	Cromadas
Nº de compresores/Nº circuitos de frío		1/2	1/2	1/2
Motor Inverter		•	•	•
Nº de estrellas compartimento congelador		4	4	4
Control del aparato				
Control electrónico		LED - Electrónica táctil	LED - Electrónica táctil	LED - Electrónica táctil
Home Connect		•	•	•
Función Refrigeración Súper (desconexión automática)		•	•	•
Función Congelación Súper (desconexión automática)		•	•	•
Función Eco		•	•	•
Alarma de aviso puerta abierta acústica/óptica		•/•	•/•	•/•
Alarma de aviso temperatura acústica/óptica		•/•	•/•	•/•
Alarma de aviso avería acústica/óptica		•/•	•/•	•/•
Descongelación frigorífico automática		•	•	•
Descongelación congelador automática		•	•	•
Iluminación				
Frigorífico				
LED con incremento gradual intensidad / LED		•/-	•/-	•/-
Ubicación Lateral/Superior		•/•	•/-	•/-
Congelador				
LED con incremento gradual intensidad / LED		•/-	-	-
Ubicación Lateral/Superior		-/•	-	-
Equipamiento				
Frigorífico				
Nº total de balcones y soportes en la contrapuerta		4	4	4
Nº compartimentos con tapa en la puerta		1	-	-
Cajón para frutas y verduras		ExtraFresh con regulador de humedad	ExtraFresh con regulador de humedad	ExtraFresh con regulador de humedad
Cajón para carnes y pescados		ExtraCold 0 °C	ExtraCold 0 °C	ExtraCold 0 °C
Nº bandejas cristal seguridad		5	5	5
Botellero		Cromado	Cromado	Cromado
Soporte de acero especial para botellas		•	•	•
Bandeja deslizante Plus		-	-	-
Nº de hueveras (nº huevos)		3 (12)	3 (12)	3 (12)
Congelador				
Nº cajones		3	3	3
Nº compartimentos abatibles con tapa		-	-	-
Nº cajones BigBox		-	-	-
Nº bandejas cristal seguridad		-	-	-
Nº de cubiteras		1	1	1
Conexión eléctrica				
Tensión nominal	V	220-240	220-240	220-240
Intensidad corriente eléctrica	A	10	10	10
Frecuencia de red	Hz	50	50	50
Longitud del cable de conexión	mm	2.300	2.300	2.300
Tipo de enchufe		Schuko	Schuko	Schuko
Posibilidad de combinación horizontal		Distancia de 15 cm de separación	Distancia de 15 cm de separación	Distancia de 15 cm de separación

* Si tiene/- No tiene
* Información de etiquetado energético según el Reglamento (UE) nº 2017/1369 del Parlamento Europeo y del Consejo y el Reglamento Delegado (UE) 2019/2016 de la Comisión.
1) Dentro del rango de A a G.

*Dentro del rango de A a G. Información de etiquetado energético según el Reglamento (UE) nº 2017/1369 del Parlamento Europeo y del Consejo y el Reglamento Delegado (UE) 2019/2016 de la Comisión. Para más información, consultar las tablas de información técnica o en www.balay.es



Lavavajillas

- Lavavajillas integrables de 60 y 45 cm de ancho
- Lavavajillas de libre instalación de 60 y 45 cm de ancho
- Modo Demo

Lavavajillas Balay

Balay ofrece una amplia gama de lavavajillas, tanto de libre instalación como integrables, de ancho 60 y 45 cm, que se adaptan a cualquier diseño de cocina.

El interior de los lavavajillas Balay es una apuesta por la máxima flexibilidad, ya que cuentan con una cesta extra o una tercera bandeja, alturas modulables, varillas abatibles y accesorios exclusivos, que consiguen sacar todo el provecho posible a su espacio interior. Los resultados de limpieza están totalmente garantizados, gracias a exclusivas prestaciones como la [Zona Extra limpieza](#) y a la gran variedad de programas disponibles.

Extra Silencio Los lavavajillas Balay ofrecen los niveles de ruido más bajos del mercado: tan solo 42 dB en algunos modelos. Esto es todavía más importante con las nuevas tendencias de diseño de cocinas abiertas al salón donde se conversa, se ve la televisión o simplemente es un espacio para relajarse.

10 años Garantizar la confianza es un factor fundamental que se tiene en cuenta en el diseño. Por eso, las cubas de los lavavajillas Balay, totalmente estancas, están [garantizadas durante 10 años](#)¹.

Menor consumo de energía

NUEVO Balay, en su apuesta por la sostenibilidad, renueva la gama de lavavajillas mejorando el consumo y [logrando la clasificación energética A²](#).

Y todos los lavavajillas cuentan con el [programa Eco 50 °C](#), en el que se optimiza al máximo el consumo, tanto de agua como de energía.

NUEVO **Nuevo Asistente de energía**
Con el nuevo Asistente de energía, se puede programar el funcionamiento del lavavajillas en la franja horaria más económica, tanto con tarifa libre, como con tarifa regulada. También es posible elegir la [hora con mayor proporción de energía renovable](#), de esta manera se reduce la emisión de CO₂ cuidando el medio ambiente.

Apertura automática de puerta

NUEVO Balay incorpora en muchos modelos la apertura automática de la puerta. [Al finalizar el programa, la puerta se abre automáticamente](#), consiguiendo un secado más eficiente y económico, evitando que la humedad residual del vapor moje la vajilla seca.



¹) Garantía total: cubre todos los gastos generados por la sustitución del lavavajillas, mano de obra y desplazamiento de uno de nuestros técnicos del Servicio al Cliente Balay.
²) Dentro del rango de A a G. Información de etiquetado energético según el Reglamento (UE) n° 2017/1369 del Parlamento Europeo y del Consejo y el Reglamento Delegado (UE) 2019/2017 de la Comisión. Para más información, consultar las tablas de información técnica o en www.balay.es

Lavavajillas integrables Balay



Balay ofrece una amplia gama de **lavavajillas integrables**, adaptada a las nuevas tendencias de diseño de las cocinas abiertas al salón. El lavavajillas quedará oculto, pero con todas sus **prestaciones** totalmente visibles: **eficiencia, silencio, capacidad, flexibilidad y ¡resultados perfectos!**

Los lavavajillas integrables de Balay se adaptan a cualquier cocina. Se pueden instalar tanto bajo encimera, como **en alto** o **en semi-columna**. En esta ubicación, tanto la carga y descarga de la vajilla como la reposición de sal y abrillantador, se convierten en tareas mucho más cómodas.



Lavavajillas de altura 86,5 cm



Balay amplía su gama de lavavajillas de 86,5 cm de altura. Estos lavavajillas pueden instalarse bajo una encimera de altura tradicional. Solo se necesita una altura mínima de 86,5 cm en el hueco bajo la encimera. Estos 5 cm más de altura en el interior, se traducen en un **10 % más de espacio útil**, permitiendo platos de hasta 33 cm de diámetro.

Lavavajillas con puerta deslizante



Estos lavavajillas se adaptan a las últimas tendencias de diseño, ofreciendo la posibilidad de ser instalados en cocinas con **zócalos más reducidos**, desde 5 cm de alto, y puertas más altas, incrementando así la **capacidad de almacenaje** con armarios más grandes y consiguiendo una estética inmejorable.

Si se integran **en alto**, solo es necesario dejar un espacio de 3,5 o 2,5 mm achafalando el cajón inferior (ver medidas en página 139).

Están disponibles en 60 y en 45 cm de ancho.

Lavavajillas que brillan con luz propia

No es fácil saber cuándo un lavavajillas integrable ha terminado, ya que son muy silenciosos y tienen el panel de mandos oculto. Por eso, la práctica totalidad de los lavavajillas integrables de Balay incluyen un sistema de iluminación LED que informa sobre el estado de funcionamiento del lavavajillas:

TimeLight

Proyección de luz LED blanca sobre el suelo que permite conocer en todo momento el **tiempo restante de lavado** o la fase en la que se encuentra el lavavajillas. Se visualiza sobre todo tipo de suelos, incluso en superficies de color blanco. No será visible si se instala el lavavajillas en alto. Ver recomendaciones de instalación en la página 140.

InfoLight Lateral

Iluminación LED blanca situada en la esquina superior izquierda del lavavajillas que indica que está funcionando. Es especialmente práctica para instalaciones en alto, ya que quedará siempre visible, aunque haya un cajón instalado debajo.

InfoLight

Proyecta un haz de luz roja sobre el suelo para indicar que el lavavajillas está en funcionamiento. Al finalizar el programa, la luz roja desaparece.

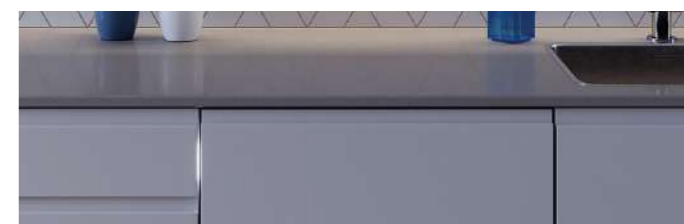

Gran capacidad y flexibilidad

El interior de los lavavajillas Balay es una apuesta por la máxima flexibilidad, para sacar todo el partido a cada ciclo de lavado y adaptarse a las diferentes necesidades de cada familia. Cuentan con una [cesta extra](#), [tercera bandeja](#), [alturas modulables](#), [varillas abatibles](#) y [accesorios abatibles](#) que consiguen sacar todo el provecho posible a su espacio interior.

▶ Tercera cesta Flex para menaje y utensilios

 El diseño de esta cesta resulta muy útil para lavar [todas las piezas pequeñas de menaje](#), desde tazas de café, hasta moldes, fiambreras o cuencos, sin que se muevan durante el lavado.

Además, esta cesta cuenta con una [parte móvil](#) en la zona derecha que se desliza en caso de que se necesite liberar ese espacio para [colocar piezas más altas](#), como copas, en la cesta superior RackMatic regulable en altura.

También incluye una [pequeña bandeja desmontable](#) para poder lavar algunas piezas de cubertería. ¡En la Tercera cesta Flex la versatilidad es total!



Tercera bandeja para cubiertos

 Esta bandeja con forma de “V” permite colocar tanto [cubiertos](#) como [utensilios de cocina de gran tamaño](#). Su peculiar forma facilita la colocación de las piezas de mayor tamaño en la parte central.

Balay ofrece tanto la tercera cesta Flex como la tercera bandeja [como accesorio](#). De esta manera, [los lavavajillas Balay pueden equiparse a tu gusto](#).



Cesta superior RackMatic regulable en altura



La cesta superior de los lavavajillas Balay cuenta con el sistema RackMatic de fácil regulación en altura, que ofrece una mayor flexibilidad.

Este sistema permite [regular en alturas diferentes la cesta superior](#), incluso estando totalmente cargada, para adaptar el espacio disponible a cada necesidad.

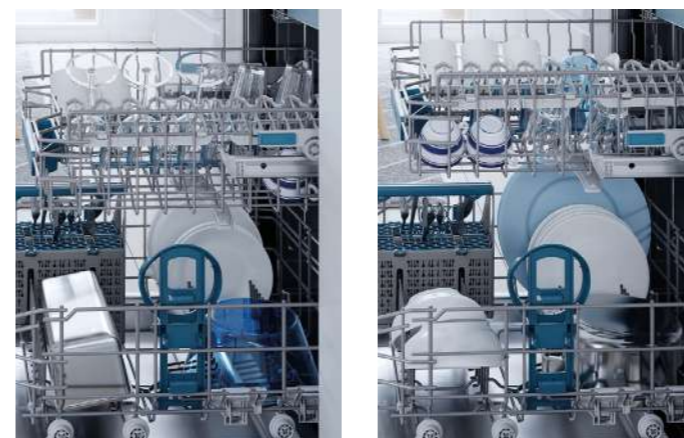

Cesta inferior: extracción fácil y cómoda

La cesta inferior se desliza suavemente y sin apenas esfuerzo gracias al [sistema de extracción](#) de fácil deslizamiento.

Además, se incorpora un [freno de seguridad](#) en las ruedas delanteras, para evitar descarrilamientos de la cesta. ¡Una extracción más fácil y cómoda!

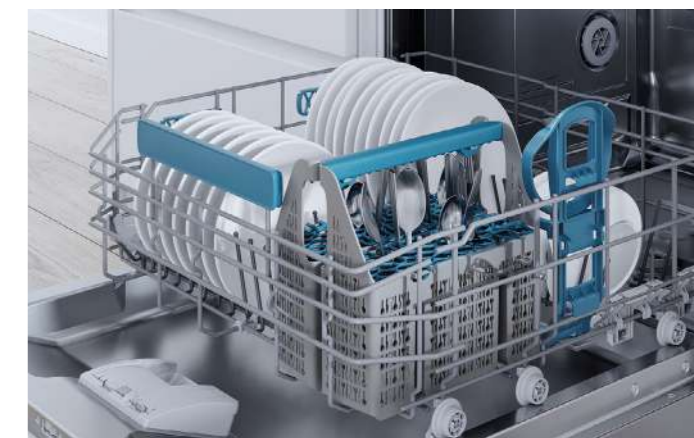

▶ Cestillo Dúo para cubiertos



Con el fin de crear una máxima adaptabilidad y aprovechar el espacio, este [cestillo Dúo para cubiertos](#) se puede usar como un cestillo convencional o se puede dividir en dos unidades independientes para utilizar por separado.

Por ejemplo, se puede colgar una de las mitades en una barra de cocina, gracias a la pieza de anclaje que incorpora. El cestillo se adapta a las necesidades de cada momento.



Varillas abatibles

Gracias a la versatilidad de las varillas abatibles, se gana capacidad de carga y se aprovecha al máximo el espacio interior del lavavajillas. Según el modelo, incluso es posible dejar el espacio de la cesta inferior completamente diáfano. Ahora, tanto en la cesta superior como en la cesta inferior, se puede colocar cualquier tipo de vajilla y menaje. ¡[Las posibilidades de carga son enormes!](#)

Los mejores resultados

El diseño interior de los lavavajillas Balay, además de permitir la máxima flexibilidad y capacidad, facilita también la óptima distribución de la vajilla. Gracias a la zona Extra limpieza y los exclusivos soportes, se consiguen los mejores resultados hasta con menaje más complicado de tratar, como es la vajilla de plástico. ¡Y sin restos de agua!

Zona Extra limpieza



La Zona Extra limpieza se encuentra en la cesta superior y permite un lavado más intensivo de cuencos y otros recipientes con alto grado de suciedad.

Su exclusiva combinación con los soportes para vajilla de plástico es especialmente práctica para el menaje de plástico que, por su ligereza, tiende a voltearse durante el lavado. Puede activarse y desactivarse de forma manual.



Accesorios exclusivos



Soporte para botellas

Perfecto para garantizar la sujeción de todo tipo de botellas, vasos altos, jarrones, etc. Este soporte para botellas es abatible y se puede extraer cuando no sea necesario.



Soportes para bandejas

Permiten apoyar la bandeja y la parrilla del horno, optimizando el espacio disponible para lavar otro menaje al mismo tiempo. Estos soportes se pueden plegar cuando no vayan a utilizarse.



Soportes para vajilla de plástico

Para fijar vasos, cuencos, tetinas de biberones y otras piezas de vajilla de plástico y evitar que este menaje, por su ligereza, pueda voltearse durante el lavado.

Soporte para copas

Asegura las copas durante el lavado y les proporciona una mayor estabilidad y sujeción.



Control total del lavavajillas desde cualquier dispositivo



Home Connect

Todos los lavavajillas Balay se pueden controlar a través de la App de [Home Connect](#)¹⁾. Emparejarlos con la App es muy fácil a través de un código QR.

¿Qué permite controlar la App?

Configuración y ajustes

Es posible programar el lavavajillas desde el móvil para, por ejemplo, llegar del trabajo y tener la comodidad de que la vajilla esté lista. También se puede activar y controlar los programas, configurar y modificar los ajustes básicos, o recibir alertas de llenado de sal y abrillantador.

Otros programas y funciones

Se pueden seleccionar a través de la App otros programas²⁾ como Nocturno, Festivo, Super 60 °C, Intensivo Plus 70 °C, Carga mixta, Cristal 40 °C, y otras funciones²⁾ como Extra higiene, Silencio y la apertura automática de puerta.

Contador de pastillas

Basta con introducir el número de pastillas disponibles y el contador descontará una unidad por cada ciclo y avisará en la App cuando queden pocas. A través del servicio de reposición automática de pastillas, se puede recibir el detergente directamente en el domicilio.

Asistentes para una mayor comodidad

Gracias al Inicio fácil, solo es necesario decirle al lavavajillas a través de la App qué tipo de vajilla y utensilios van a ser introducidos y las preferencias, y la App propondrá el mejor tratamiento para ello.

Y, con el nuevo Asistente de energía, se podrá elegir el momento del día más económico, o el más sostenible con mayor proporción de energía renovable.

Diagnóstico remoto

En caso de ser necesario, el Servicio Técnico Oficial de Balay se podrá conectar en remoto al lavavajillas para, sin tener que ir al domicilio, realizar una primera valoración y resolver algunas de las incidencias que pudiesen surgir. Es posible solicitar este servicio gratuitamente en el 976 305 712.

Descubre estas y otras funcionalidades más seleccionables a través de la App. Más información en la página 5.

1) Más información en www.balay.es/electrodomesticos-inteligentes.
2) Depende del modelo.



"Con el nuevo Asistente de energía, puedes programar el lavavajillas en las horas de menor coste, ahorrando con cualquier tipo de tarifa. También puedes elegir cuidar el medio ambiente eligiendo las horas con mayor proporción de energía renovable."

Sandra
Fábrica de Balay
Zaragoza



Programas Balay

Los lavavajillas Balay cuentan con electrónicas cómodas de utilizar, son muy intuitivas y tienen sorprendentes programas y funciones que facilitan el día a día.

 **Festivo** 
Programa exclusivo de Balay que ayuda a la comodidad y rapidez. En tan solo 45 minutos podemos tener la vajilla lista (lavado y secado). Disponible a través de la App de Home Connect en los modelos que no lo tienen en la electrónica.



Eco **Eco 50 °C**
Es el programa más económico para lavar la vajilla ligeramente sucia. Con él se consigue un ahorro considerable, ya que se optimiza el consumo de agua y energía adecuándose en función de la carga de la vajilla y su grado de suciedad.

Al finalizar este programa, la puerta del lavavajillas de los modelos con clasificación energética A y B*, se abre automáticamente, consiguiendo un secado más eficiente y económico, evitando que la humedad residual del vapor moje la vajilla seca. Esta función se puede activar o desactivar.

Auto **Automático 45-65 °C**
Permite lavar a temperaturas desde 45 hasta 65 °C, aplicando un tratamiento más delicado cuando el grado de suciedad es bajo.

Un sensor inteligente mide la suciedad de la vajilla y ajusta automáticamente el agua, la temperatura y el tiempo de lavado en función del grado de turbiedad del agua.

 **Intensivo 70 °C**
Lavar a 70 °C está pensado para cacerolas, sartenes y vajillas no sensibles, con restos de alimentos incrustados o quemados.

 **Nocturno** 
Con este programa se reduce al mínimo el nivel de ruido. Recomendado especialmente para la noche. Disponible a través de la App de Home Connect.



 **1 hora 65 °C**
Permite tener la vajilla limpia y seca en tan solo una hora. Este programa lava a 65 °C y es óptimo para la vajilla de uso diario sin suciedad reseca.

 **Rápido 45 °C**
Consiste en un ciclo de lavado y aclarado sin fase de secado. Es perfecto para lavar vajilla delicada, cubiertos, vasos y recipientes de plástico sensibles a las altas temperaturas. Adecuado para eliminar los restos de alimentos ligeramente adheridos. ¡Todo en unos 30 minutos!

Disponible a través de la App de Home Connect en los modelos que no lo tienen en la electrónica

 **Prelavado**
Con este programa corto se consiguen evitar los malos olores que produce la vajilla sucia. Está indicado para todo tipo de vajilla, siendo un aclarado en frío, sin detergente ni abrillantador.

Favorito
Permite memorizar los programas y las funciones que más se utilicen, o incluso una combinación de ambos. Estarán disponibles con tan solo pulsar un botón.

 **Limpieza Plus de la cuba** 
Programa que permite prolongar la vida útil del lavavajillas y mantenerlo siempre como el primer día. Hay que poner en marcha el lavavajillas totalmente vacío con una pastilla de detergente y con producto limpia máquinas.

En una primera fase, se eliminan los restos de grasa y cal de la cuba y de los circuitos internos que están en contacto con el agua. Y, en una segunda fase, el detergente elimina la acumulación de almidón y proteínas de los alimentos.

Funciones Balay

 **Apertura de puerta automática**
Se puede elegir que la puerta se abra automáticamente al finalizar cualquier programa de lavado. Consiguiendo un secado más eficiente y económico, evitando que la humedad residual del vapor moje la vajilla seca.

 **Extra higiene**
Proporciona un aclarado con una temperatura más elevada de hasta 70 °C durante la fase final para eliminar bacterias y ácaros de la vajilla y el menaje infantil, consiguiendo así una limpieza e higiene máximas.

 **Silencio**
Mantiene en Standby el programa durante 30 minutos para aquellos momentos en que el silencio es necesario para la comodidad. Disponible a través de la App de Home Connect.

 **Inicio en**
Con esta función, se puede retrasar hasta 24 horas el inicio del programa seleccionado previamente.

 **Control remoto**
Esta función permite vincular fácilmente el lavavajillas con la App de Home Connect de uso en remoto para, una vez activado este control, poder controlar el lavavajillas desde la App.

 **Seco+**
Esta función, combinada con otros programas, permite obtener un secado más intenso, gracias al aumento de temperatura del último aclarado y del secado. Es ideal para un mejor secado del menaje de plástico.

 **Turbo**
Permite obtener los mejores resultados de lavado y secado en menos tiempo. Se puede activar aunque el lavavajillas esté en funcionamiento. Es compatible con la mayoría de programas y funciones.

Pausa  **Pausa+carga**
Utilizando esta función, se puede interrumpir el ciclo de lavado para introducir en el lavavajillas utensilios olvidados, aunque el lavavajillas ya esté en marcha.

 **Media carga**
Si el lavavajillas no está a plena carga, basta con seleccionar esta función para reducir el consumo de agua, energía y tiempo hasta en un 20%. Esta función permite lavar en ambas cestas, sin necesidad de que el lavavajillas esté totalmente lleno.

Consulta [más información sobre Home Connect](#) en los lavavajillas Balay en la página 129.

Consulta [más información sobre Home Connect](#) en los lavavajillas Balay en la página 129.

*Dentro del rango de A a G.
Información de etiquetado energético según el Reglamento (UE) n° 2017/1369 del Parlamento Europeo y del Consejo y el Reglamento Delegado (UE) 2019/2017 de la Comisión.
Para más información, consultar las tablas de información técnica o www.balay.es

Ahorro y sostenibilidad Balay

Balay, apostando por la sostenibilidad, logra la **clasificación energética A¹⁾** en su gama de lavavajillas. Esto significa un considerable ahorro de energía. Además, también consigue un mínimo consumo de agua, llegando a utilizar **solo 9 litros** en el programa Eco. Con estas mejoras, Balay consigue lavavajillas que cuidan el medio ambiente y ayudan a ahorrar.

Menor consumo de energía



Los lavavajillas Balay consumen muy poco, alcanzando la **clasificación energética A¹⁾** en algunos modelos para conseguir un considerable ahorro de energía.

Además, cuentan con el **programa Eco 50 °C**, en el que se optimiza al máximo el consumo, tanto de agua como de energía.

Menor consumo de agua



Los lavavajillas Balay **consumen desde 9 litros**, por lo que aprovechan al máximo cada gota de agua.

Consumir poco y obtener buenos resultados de lavado es posible gracias al sistema hidráulico de Balay:

- **Motobomba muy potente** con resistencia integrada que incrementa la frecuencia de circulación del agua del interior.
- **Gran capacidad de filtrado** gracias al 50 % más de superficie de su filtro ondulado.
- **Sistema de lavado alternativo** por impulsos que lleva el agua en cada momento al nivel necesario: ducha, brazo aspersor superior y brazo aspersor inferior.

Menos ruido



El **Motor ExtraSilencio** con tecnología Inverter, prescinde de las tradicionales escobillas y mediante un sistema totalmente electrónico, reduce el rozamiento evitando las pérdidas de calor que producen su desgaste.

Así se reduce el nivel de ruido y se alarga la vida útil del motor, haciéndolo más eficiente que los motores convencionales.

Además, en algunos modelos de la gama se ha conseguido **reducir el ruido hasta en 3 dB²⁾**, para un confort aún mayor.

Garantía Balay

10 años de garantía de la cuba en todos los lavavajillas

10 años

El sistema de soldadura de la cuba garantiza un cordón de soldadura de gran fiabilidad. Un test de sensores ópticos descarta cualquier tipo de fuga, dando como resultado unas cubas totalmente estancas y **garantizadas durante 10 años**.

Garantía total: cubre todos los gastos generados por la sustitución del lavavajillas, mano de obra y desplazamiento de uno de nuestros técnicos del Servicio al Cliente Balay.

Máxima seguridad con Balay: AquaStop con garantía de por vida



Este es el único sistema de protección antifugas del mercado que ofrece una garantía durante toda la vida del aparato, frente a los daños causados por el agua en el hogar por un fallo en este sistema*.

El sistema AquaStop incorpora un doble tubo de entrada de agua, de manera que, en caso de fuga, siempre queda el agua contenida en el interior del tubo.

*Siempre que los daños causados por el agua sean consecuencia de un fallo del sistema. Ver términos de la garantía en www.balay.es/servicio-al-cliente/garantias/garantia-aquastop.

Máxima protección del cristal



El sistema integral de protección de cristal garantiza al máximo el cuidado de la carga más delicada. El intercambiador de calor homogeneiza la temperatura de entrada del agua a la del interior de la cuba, **evitando los choques bruscos de temperatura** que producen microfisuras en el cristal.

1) Dentro del rango A a G. Información de etiquetado energético según el Reglamento (UE) n° 2017/1369 del Parlamento Europeo y del Consejo y el Reglamento Delegado (UE) 2019/2017 de la Comisión. Para más información, consultar las tablas de información técnica o www.balay.es

2) El ruido se mide en escala logarítmica, por lo que reducir 3 dB(A) supone la mitad de ruido.

Lavavajillas integrables. Ancho 60 cm. Alto 86,5 cm

Tercera bandeja.
Instalación **puerta deslizante**



3VH5331DP NUEVO
Panel acero antihuellas
4242006318628
Precio de referencia: 829 €

Tabla técnica



- Alto 86,5 cm.
- Tercera bandeja para cubiertos y utensilios.
- Capacidad: 14 servicios.
- **InfoLight**.
- Consumo de agua programa Eco 50 °C: 9 litros.
- Clase de eficiencia energética D*.
- Motor **ExtraSilencio**.
- Bajo nivel de ruido: 46 dB.

• **Control remoto vía App Home Connect.**

- Display digital: programación diferida hasta 24 h e indicación de tiempo restante.
- Selección directa de programas y funciones.
- 5 programas de lavado: Eco 50 °C, Automático 45-65 °C, Intensivo 70 °C, 1 hora 65 °C y Prelavado.
- Programa Favorito.
- Programa especial **Limpieza Plus de la cuba**.
- Funciones: Control remoto, Media carga y Turbo.

- Cesta superior **RackMatic** regulable en 3 alturas.
- Cesta inferior con sistema de extracción de fácil deslizamiento y freno de seguridad.
- Varillas abatibles cesta superior/inferior: 2/4.
- Cuba mixta de acero inoxidable y Polinox® con 10 años de garantía.
- **AquaStop®** con garantía de por vida**.
- Accesorios especiales incluidos: 2 soportes para vajilla de plástico, soporte para botellas.

Disponibilidad: octubre 2024.



Soportes vajilla plástico
Soporte botella

Tercera bandeja.
Instalación puerta fija



3VH6330SA NUEVO
Panel acero antihuellas
4242006318673
Precio de referencia: 769 €

Tabla técnica



- Alto 86,5 cm.
- Tercera bandeja para cubiertos y utensilios.
- Capacidad: 14 servicios.
- **InfoLight**.
- Consumo de agua programa Eco 50 °C: 9 litros.
- Clase de eficiencia energética D*.
- Motor **ExtraSilencio**.
- Muy bajo nivel de ruido: 42 dB.

• **Control remoto vía App Home Connect.**

- Display digital: programación diferida hasta 24 h e indicación de tiempo restante.
- Selección directa de programas y funciones.
- 6 programas de lavado: Eco 50 °C, Automático 45-65 °C, Intensivo 70 °C, 1 hora 65 °C, Rápido 45 °C y Prelavado.
- Programa Favorito.
- Programa especial **Limpieza Plus de la cuba**.
- Funciones: Control remoto, Media carga, Turbo y Seco+.

- Cesta superior **RackMatic** regulable en 3 alturas.
- Cesta inferior con sistema de extracción de fácil deslizamiento y freno de seguridad.
- Varillas abatibles cesta superior/inferior: 2/2.
- Cuba íntegra de acero inoxidable con 10 años de garantía.
- **AquaStop®** con garantía de por vida**.
- Accesorios especiales incluidos: 2 soportes para vajilla de plástico, soporte para botellas, 2 soportes para bandejas.



Soportes vajilla plástico
Soporte botella
Soportes bandejas

Modelo con puerta deslizante (alto 86,5 cm):
3VH5331DP

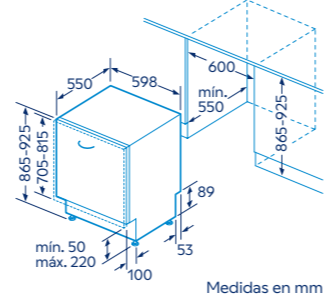

Medidas en mm

Modelo (alto 86,5 cm): 3VH6330SA

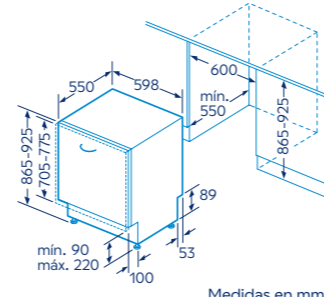

Medidas en mm

Lavavajillas integrables. Ancho 60 cm. Alto 81,5 cm

Tercera bandeja.
Instalación **puerta deslizante**



3VF6360DA NUEVO
Panel acero antihuellas
4242006318734
Precio de referencia: 989 €

Tabla técnica



- Alto 81,5 cm.
- Tercera bandeja para cubiertos y utensilios.
- Capacidad: 14 servicios.
- **InfoLight** lateral.
- Consumo de agua programa Eco 50 °C: 9 litros.
- Clase de eficiencia energética A*.
- Motor **ExtraSilencio**.
- Muy bajo nivel de ruido: 42 dB.

• **Control remoto vía App Home Connect.**

- Display digital: programación diferida hasta 24 h e indicación de tiempo restante.
- Selección directa de funciones.
- 6 programas de lavado: Eco 50 °C, Automático 45-65 °C, Intensivo 70 °C, Festivo, Rápido 45 °C y Prelavado.
- Programa Favorito.
- Programa especial **Limpieza Plus de la cuba**.
- Funciones: Control remoto, Extra higiene, Turbo y Seco+.
- **Zona Extra limpieza**.
- **Apertura automática de puerta** al finalizar los programas y configurable a través de la app.

- Cesta superior **RackMatic** regulable en 3 alturas.
- Cesta inferior con sistema de extracción de fácil deslizamiento y freno de seguridad.
- Varillas abatibles cesta superior/inferior: 2/6.
- Cuba íntegra de acero inoxidable con 10 años de garantía.
- **AquaStop®** con garantía de por vida**.
- Accesorios especiales incluidos: 2 soportes para vajilla de plástico, soporte para botellas, 4 soportes para bandejas.

Disponibilidad: noviembre 2024.



Soportes vajilla plástico
Soporte botella
Soportes bandejas

Instalación **puerta deslizante**



3VF5031DP NUEVO
Panel acero antihuellas
4242006318611
Precio de referencia: 739 €

Tabla técnica



- Alto 81,5 cm.
- **Cestillo Dúo** para cubiertos.
- Capacidad: 13 servicios.
- **InfoLight**.
- Consumo de agua programa Eco 50 °C: 9 litros.
- Clase de eficiencia energética D*.
- Motor **ExtraSilencio**.
- Bajo nivel de ruido: 46 dB.

• **Control remoto vía App Home Connect.**

- Display digital: programación diferida hasta 24 h e indicación de tiempo restante.
- Selección directa de funciones.
- 5 programas de lavado: Eco 50 °C, Automático 45-65 °C, Intensivo 70 °C, 1 hora 65 °C y Prelavado.
- Programa Favorito.
- Programa especial **Limpieza Plus de la cuba**.
- Funciones: Control remoto, Media carga y Turbo.

- Cesta superior **RackMatic** regulable en 3 alturas.
- Cesta inferior con sistema de extracción de fácil deslizamiento y freno de seguridad.
- Varillas abatibles cesta superior/inferior: 2/4.
- Cuba mixta de acero inoxidable y Polinox® con 10 años de garantía.
- **AquaStop®** con garantía de por vida**.
- Accesorios especiales incluidos: 2 soportes para vajilla de plástico, soporte para botellas.

Disponibilidad: octubre 2024.



Cestillo Dúo
Soportes vajilla plástico
Soporte botella

Modelos con puerta deslizante: 3VF6360DA y 3VF5031DP

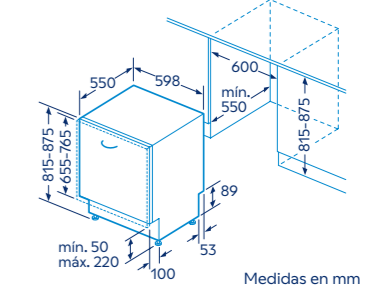

Medidas en mm

*Dentro del rango de A a G.
Información de etiquetado energético según el Reglamento (UE) n° 2017/1369 del Parlamento Europeo y del Consejo y el Reglamento Delegado (UE) 2019/2017 de la Comisión. Para más información, consultar las tablas de información técnica o en www.balay.es
**Siempre que los daños causados por el agua sean consecuencia de un fallo del sistema. Ver términos de la garantía en www.balay.es/servicio-al-cliente/garantias/garantia-aquastop

*Dentro del rango de A a G.
Información de etiquetado energético según el Reglamento (UE) n° 2017/1369 del Parlamento Europeo y del Consejo y el Reglamento Delegado (UE) 2019/2017 de la Comisión. Para más información, consultar las tablas de información técnica o en www.balay.es
**Siempre que los daños causados por el agua sean consecuencia de un fallo del sistema. Ver términos de la garantía en www.balay.es/servicio-al-cliente/garantias/garantia-aquastop

Lavavajillas integrables. Ancho 60 cm. Alto 81,5 cm

Tercera bandeja.
Instalación puerta fija



3VF6360SA

NUEVO

Panel acero antihuellas

4242006318741

Precio de referencia: 989 €

Tabla técnica



- Alto 81,5 cm.
- Tercera bandeja para cubiertos y utensilios.
- Capacidad: 14 servicios.
- **TimeLight**.
- Consumo de agua programa Eco 50 °C: 9 litros.
- Clase de eficiencia energética A*.
- Motor Extra**Silencio**.
- Muy bajo nivel de ruido: 42 dB.

• [Control remoto vía App Home Connect.](#)

- Display digital: programación diferida hasta 24 h e indicación de tiempo restante.
- Selección directa de funciones.
- 6 programas de lavado: Eco 50 °C, Automático 45-65 °C, Intensivo 70 °C, Festivo, Rápido 45°C y Prelavado.
- Programa Favorito.
- Programa especial Limpieza Plus de la cuba.
- Funciones: Control remoto, Extra higiene, Turbo y Seco+.
- **Zona Extra limpieza.**
- [Apertura automática de puerta](#) al finalizar los programas y configurable a través de la App.

- Cesta superior **RackMatic** regulable en 3 alturas.
- Varillas abatibles cesta superior/inferior: 2/6.
- Cuba íntegra de acero inoxidable con 10 años de garantía.
- **AquaStop®** con garantía de por vida**.
- Accesorios especiales incluidos: 2 soportes para vajilla de plástico, soporte para botellas, 4 soportes para bandejas.

Disponibilidad: octubre 2024.



Soportes vajilla plástico, Soporte botella, Soportes bandejas

Tercera cesta Flex.
Instalación puerta fija



3VF6662SA

NUEVO

Panel acero antihuellas

4242006319014

Precio de referencia: 845 €

Tabla técnica



- Alto 81,5 cm.
- Tercera cesta Flex para menaje y utensilios.
- Cestillo Dúo para cubiertos.
- Capacidad: 13 servicios.
- **InfoLight**.
- Consumo de agua programa Eco 50 °C: 9 litros.
- Clase de eficiencia energética B*.
- Motor Extra**Silencio**.
- Muy bajo nivel de ruido: 42 dB.

• [Control remoto vía App Home Connect.](#)

- Display digital: programación diferida hasta 24 h e indicación de tiempo restante.
- Selección directa de funciones.
- 6 programas de lavado: Eco 50 °C, Automático 45-65 °C, Intensivo 70 °C, 1 hora 65 °C, Rápido 45 °C y Prelavado.
- Programa Favorito.
- Programa especial Limpieza Plus de la cuba.
- Funciones: Control remoto, Media carga, Turbo y [Apertura automática de puerta.](#)

- Cesta superior **RackMatic** regulable en 2 alturas.
- Cesta inferior con sistema de extracción de fácil deslizamiento y freno de seguridad.
- Varillas abatibles cesta superior/inferior: 2/4.
- Cuba íntegra de acero inoxidable con 10 años de garantía.
- **AquaStop®** con garantía de por vida**.
- Accesorios especiales incluidos: 2 soportes para vajilla de plástico, soporte para botellas.

Disponibilidad: octubre 2024.



Cestillo Dúo, Soportes vajilla plástico, Soporte botella

Modelos: 3VF6360SA y 3VF6662SA

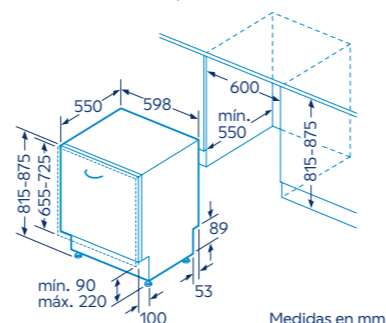

Medidas en mm

Tercera bandeja.
Instalación puerta fija



3VF6330SA

NUEVO

Panel acero antihuellas

4242006319250

Precio de referencia: 715 €

Tabla técnica



- Alto 81,5 cm.
- Tercera bandeja para cubiertos y utensilios.
- Capacidad: 14 servicios.
- **InfoLight**.
- Consumo de agua programa Eco 50 °C: 9 litros.
- Clase de eficiencia energética D*.
- Motor Extra**Silencio**.
- Muy bajo nivel de ruido: 42 dB.

• [Control remoto vía App Home Connect.](#)

- Display digital: programación diferida hasta 24 h e indicación de tiempo restante.
- Selección directa de funciones.
- 6 programas de lavado: Eco 50 °C, Automático 45-65 °C, Intensivo 70 °C, 1 hora 65 °C, Rápido 45°C y Prelavado.
- Programa Favorito.
- Programa especial Limpieza Plus de la cuba.
- Funciones: Control remoto, Media carga, Turbo y Seco+.

- Cesta superior **RackMatic** regulable en 3 alturas.
- Varillas abatibles cesta superior/inferior: 2/4.
- Cuba íntegra de acero inoxidable con 10 años de garantía.
- **AquaStop®** con garantía de por vida**.
- Accesorios especiales incluidos: 2 soportes para vajilla de plástico, soporte para botellas.

Disponibilidad: octubre 2024.



Soportes vajilla plástico, Soporte botella

Modelo: 3VF6330SA

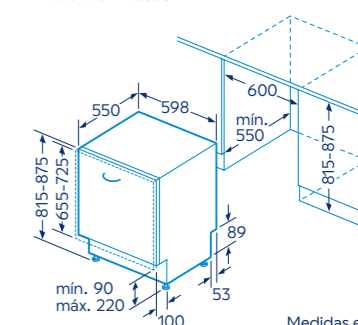

Medidas en mm

*Dentro del rango de A a G. Información de etiquetado energético según el Reglamento (UE) n° 2017/1369 del Parlamento Europeo y del Consejo y el Reglamento Delegado (UE) 2019/2017 de la Comisión. Para más información, consultar las tablas de información técnica o en www.balay.es

**Siempre que los daños causados por el agua sean consecuencia de un fallo del sistema. Ver términos de la garantía en www.balay.es/servicio-al-cliente/garantias/garantia-aquastop

*Dentro del rango de A a G. Información de etiquetado energético según el Reglamento (UE) n° 2017/1369 del Parlamento Europeo y del Consejo y el Reglamento Delegado (UE) 2019/2017 de la Comisión. Para más información, consultar las tablas de información técnica o en www.balay.es

**Siempre que los daños causados por el agua sean consecuencia de un fallo del sistema. Ver términos de la garantía en www.balay.es/servicio-al-cliente/garantias/garantia-aquastop

Lavavajillas integrables. Ancho 60 cm. Alto 81,5 cm

Instalación puerta fija



Instalación puerta fija



3VF5011NP

Panel negro

4242006310479

Precio de referencia: 619 €

Tabla técnica



- Alto 81,5 cm.
- Cestillo Dúo para cubiertos.
- Capacidad: 12 servicios.
- **InfoLight.**
- Consumo de agua programa Eco 50 °C: 9,5 litros.
- Clase de eficiencia energética E*.
- Motor Extra**Silencio.**
- Bajo nivel de ruido: 46 dB.
- **Control remoto vía App Home Connect.**
- Display con indicadores luminosos: inicio diferido hasta 9 horas.
- Selección directa de funciones.
- 5 programas de lavado: Eco 50 °C, Automático 45-65 °C, Intensivo 70 °C, 1 hora 65 °C y Prelavado.
- Programa Favorito.
- Programa especial **Limpieza Plus de la cuba.**
- Funciones: Control remoto, Media carga y Turbo.
- Cesta superior regulable en altura.
- Cesta inferior con sistema de extracción de fácil deslizamiento y freno de seguridad.
- Varillas abatibles cesta superior/inferior: 0/2.
- Cuba mixta de acero inoxidable y Polinox® con 10 años de garantía.
- **AquaStop®** con garantía de por vida**.
- Accesorios especiales incluidos: 2 soportes para vajilla de plástico y soporte para botellas.



3VF5012NP

Panel negro

4242006310196

Precio de referencia: 569 €

Tabla técnica



- Alto 81,5 cm.
- Cestillo Dúo para cubiertos.
- Capacidad: 12 servicios.
- Consumo de agua programa Eco 50 °C: 10,5 litros.
- Clase de eficiencia energética E*.
- Motor Extra**Silencio.**
- Bajo nivel de ruido: 48 dB.
- **Control remoto vía App Home Connect.**
- Display con indicadores luminosos: inicio diferido hasta 9 horas.
- Selección directa de funciones.
- 5 programas de lavado: Eco 50 °C, Automático 45-65 °C, Intensivo 70 °C, 1 hora 65 °C y Prelavado.
- Programa Favorito.
- Programa especial **Limpieza Plus de la cuba.**
- Funciones: Control remoto y Media carga.
- Cesta superior regulable en altura.
- Cesta inferior con sistema de extracción de fácil deslizamiento y freno de seguridad.
- Varillas abatibles cesta superior/inferior: 0/2.
- Cuba mixta de acero inoxidable y Polinox® con 10 años de garantía.
- **AquaStop®** con garantía de por vida**.
- Accesorios especiales incluidos: 2 soportes para vajilla de plástico.



Modelos: 3VF5011NP y 3VF5012NP

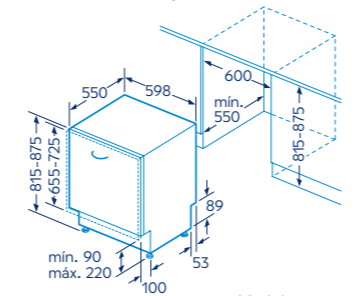

Medidas en mm

Lavavajillas integrables Ancho 45 cm

Tercera bandeja

Instalación **puerta deslizante**



3VT5331DA

Panel acero antihuellas

4242006310844

Precio de referencia: 789 €

Tabla técnica



- Alto 81,5 cm.
- Tercera bandeja para cubiertos y utensilios.
- Capacidad: 10 servicios.
- **InfoLight.**
- Consumo de agua programa Eco 50 °C: 9,5 litros.
- Clase de eficiencia energética E*.
- Motor Extra**Silencio.**
- Muy bajo nivel de ruido: 44 dB.
- **Control remoto vía App Home Connect.**
- Display digital: programación diferida hasta 24 h e indicación de tiempo restante.
- Selección directa de funciones.
- 5 programas de lavado: Eco 50 °C, Automático 45-65 °C, Intensivo 70 °C, 1 hora 65 °C y Prelavado.
- Programa Favorito.
- Programa especial **Limpieza Plus de la cuba.**
- Funciones: Control remoto, Media carga y Turbo.
- Cesta superior Rack**Matic** regulable en 3 alturas.
- Cesta inferior con sistema de extracción de fácil deslizamiento y freno de seguridad.
- Varillas abatibles cesta superior/inferior: 0/2.
- Cuba íntegra de acero inoxidable con 10 años de garantía.
- **AquaStop®** con garantía de por vida**.
- Accesorios especiales incluidos: soporte para botellas.



Soporte botella

Instalación puerta fija



3VT4031NA

Panel negro

4242006310950

Precio de referencia: 569 €

Tabla técnica



- Alto 81,5 cm.
- Cestillo para cubiertos.
- Capacidad: 10 servicios.
- **InfoLight.**
- Consumo de agua programa Eco 50 °C: 8,9 litros.
- Clase de eficiencia energética: E*.
- Motor Extra**Silencio.**
- Bajo nivel de ruido: 46 dB.
- **Control remoto vía App Home Connect.**
- Display con indicadores luminosos: inicio diferido hasta 9 horas.
- Selección directa de funciones.
- 4 programas de lavado: Eco 50 °C, Intensivo 70 °C, 1 hora 65 °C y Prelavado.
- Programa Favorito.
- Programa especial **Limpieza Plus de la cuba.**
- Funciones: Control remoto y Media carga.
- Cesta superior regulable en altura.
- Cesta inferior con sistema de extracción de fácil deslizamiento y freno de seguridad.
- Cuba íntegra de acero inoxidable con 10 años de garantía.
- **AquaStop®** con garantía de por vida**.

Modelo: 3VT5331DA

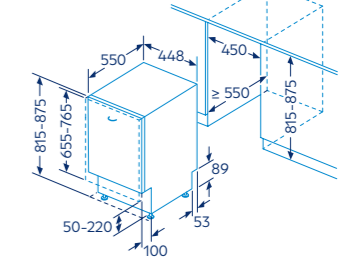

Medidas en mm

Modelo: 3VT4031NA

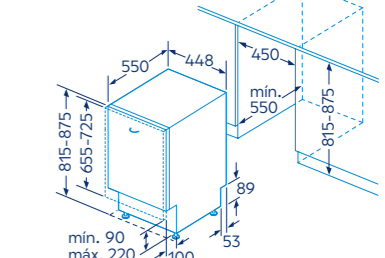

Medidas en mm

*Dentro del rango de A a G. Información de etiquetado energético según el Reglamento (UE) n° 2017/1369 del Parlamento Europeo y del Consejo y el Reglamento Delegado (UE) 2019/2017 de la Comisión. Para más información, consultar las tablas de información técnica o en www.balay.es

**Siempre que los daños causados por el agua sean consecuencia de un fallo del sistema. Ver términos de la garantía en www.balay.es/servicio-al-cliente/garantias/garantia-aquastop

*Dentro del rango de A a G. Información de etiquetado energético según el Reglamento (UE) n° 2017/1369 del Parlamento Europeo y del Consejo y el Reglamento Delegado (UE) 2019/2017 de la Comisión. Para más información, consultar las tablas de información técnica o en www.balay.es

**Siempre que los daños causados por el agua sean consecuencia de un fallo del sistema. Ver términos de la garantía en www.balay.es/servicio-al-cliente/garantias/garantia-aquastop

Lavavajillas libre instalación con Tercera bandeja. Ancho 60 cm

Tercera bandeja. Electrónica interior



- Tercera bandeja para cubiertos y utensilios.
- Capacidad: 14 servicios.
- Consumo de agua programa Eco 50 °C: 9 litros.
- Clase de eficiencia energética B*.
- Motor ExtraSilencio.
- Muy bajo nivel de ruido: 42 dB.
- Control remoto vía App Home Connect.
- Electrónica interior con display de visualización en el panel frontal exterior.
- Display digital interior con bloqueo de seguridad para niños: programación diferida hasta 24 h e indicación de tiempo restante.
- Selección directa de programas y funciones desde la parte superior.
- 6 programas de lavado: Eco 50 °C, Automático 45-65 °C, Intensivo 70 °C, 1 hora 65 °C, Rápido 45 °C y Prelavado.
- Programa Favorito.
- Programa especial Limpieza Plus de la cuba.
- Funciones: Control remoto, Media carga, Turbo y Apertura automática de puerta.
- Función Pausa+carga: apertura de la puerta durante el ciclo de lavado.
- Cesta superior RackMatic regulable en 3 alturas.
- Cesta inferior con sistema de extracción de fácil deslizamiento y freno de seguridad.
- Varillas abatibles cesta superior/inferior: 2/4.
- Cuba íntegra de acero inoxidable con 10 años de garantía.
- AquaStop® con garantía de por vida**.
- Accesorios especiales incluidos: 2 soportes para vajilla de plástico, soporte para botellas.



3VS6364IA

NUEVO

Acero antihuellas
4242006312718
Precio de referencia:

879 €

Tabla técnica

3VS6364BA

NUEVO

Blanco
4242006312701
Precio de referencia:

769 €

Tabla técnica



Modelos: 3VS6364IA y 3VS6364BA

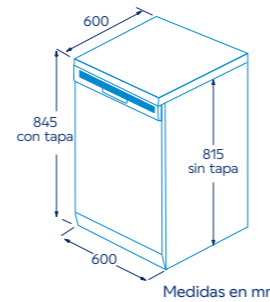

Medidas en mm

*Dentro del rango de A a G.
Información de etiquetado energético según el Reglamento (UE) n° 2017/1369 del Parlamento Europeo y del Consejo y el Reglamento Delegado (UE) 2019/2017 de la Comisión.
Para más información, consultar las tablas de información técnica o en www.balay.es
**Siempre que los daños causados por el agua sean consecuencia de un fallo del sistema. Ver términos de la garantía en www.balay.es/servicio-al-cliente/garantias/garantia-aquastop

Tercera bandeja



- Tercera bandeja para cubiertos y utensilios.
- Capacidad: 14 servicios.
- Consumo de agua programa Eco 50 °C: 9 litros.
- Clase de eficiencia energética B*.
- Motor ExtraSilencio.
- Muy bajo nivel de ruido: 44 dB.
- Control remoto vía App Home Connect.
- Display digital con bloqueo de seguridad para niños: programación diferida hasta 24 h e indicación de tiempo restante.
- Selección directa de programas y funciones.
- 6 programas de lavado: Eco 50 °C, Automático 45-65 °C, Intensivo 70 °C, 1 hora 65 °C, Rápido 45 °C y Prelavado.
- Programa Favorito.
- Programa especial Limpieza Plus de la cuba.
- Funciones: Control remoto, Media carga, Turbo y Apertura automática de puerta.
- Función Pausa+carga: apertura de la puerta durante el ciclo de lavado.
- Cesta superior RackMatic regulable en 3 alturas.
- Cesta inferior con sistema de extracción de fácil deslizamiento y freno de seguridad.
- Varillas abatibles cesta superior/inferior: 2/4.
- Cuba mixta de acero inoxidable y Polinox® con 10 años de garantía.
- AquaStop® con garantía de por vida**.
- Accesorios especiales incluidos: 2 soportes para vajilla de plástico, soporte para botellas.



3VS6361IP

NUEVO

Acero antihuellas
4242006319007
Precio de referencia:

769 €

Tabla técnica



Disponibilidad: octubre 2024.

3VS6361BP

NUEVO

Blanco
4242006318994
Precio de referencia:

679 €

Tabla técnica

Disponibilidad: octubre 2024.

Modelos: 3VS6361IP y 3VS6361BP

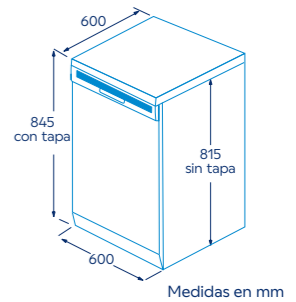

Medidas en mm

*Dentro del rango de A a G.
Información de etiquetado energético según el Reglamento (UE) n° 2017/1369 del Parlamento Europeo y del Consejo y el Reglamento Delegado (UE) 2019/2017 de la Comisión.
Para más información, consultar las tablas de información técnica o en www.balay.es
**Siempre que los daños causados por el agua sean consecuencia de un fallo del sistema. Ver términos de la garantía en www.balay.es/servicio-al-cliente/garantias/garantia-aquastop

Lavavajillas libre instalación con Tercera bandeja. Ancho 60 cm

Tercera bandeja



- Tercera bandeja para cubiertos y utensilios.
- Capacidad: 14 servicios.
- Consumo de agua programa Eco 50 °C: 9 litros.
- Clase de eficiencia energética D*.
- Motor ExtraSilencio.
- Bajo nivel de ruido: 46 dB.
- Control remoto via App Home Connect.
- Display digital con bloqueo de seguridad para niños: programación diferida hasta 24 h e indicación de tiempo restante.
- Selección directa de funciones.
- 5 programas de lavado: Eco 50 °C, Automático 45-65 °C, Intensivo 70 °C, 1 hora 65 °C y Prelavado.
- Programa Favorito.
- Programa especial Limpieza Plus de la cuba.
- Funciones: Control remoto, Media carga y Turbo.
- Función Pausa+carga: apertura de la puerta durante el ciclo de lavado.
- Cesta superior RackMatic regulable en 3 alturas.
- Cesta inferior con sistema de extracción de fácil deslizamiento y freno de seguridad.
- Varillas abatibles cesta superior/inferior: 2/4.
- Cuba mixta de acero inoxidable y Polinox® con 10 años de garantía.
- AquaStop® con garantía de por vida**.
- Accesorios especiales incluidos: 2 soportes para vajilla de plástico, soporte para botellas.



3VS5331IP

Acero antihuellas
4242006310011
Precio de referencia:

679 €

Tabla técnica



3VS5331BP

Blanco
4242006310004
Precio de referencia:

605 €

Tabla técnica

Modelos: 3VS5331IP y 3VS5331BP

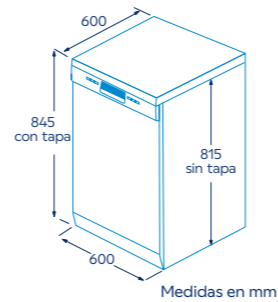

Medidas en mm

*Dentro del rango de A a G. Información de etiquetado energético según el Reglamento (UE) n° 2017/1369 del Parlamento Europeo y del Consejo y el Reglamento Delegado (UE) 2019/2017 de la Comisión. Para más información, consultar las tablas de información técnica o en www.balay.es

**Siempre que los daños causados por el agua sean consecuencia de un fallo del sistema. Ver términos de la garantía en www.balay.es/servicio-al-cliente/garantias/garantia-aquastop

Lavavajillas libre instalación. Ancho 60 cm



- Cestillo Duo para cubiertos.
- Capacidad: 13 servicios.
- Consumo de agua programa Eco 50 °C: 9 litros.
- Clase de eficiencia energética D*.
- Motor ExtraSilencio.
- Bajo nivel de ruido: 48 dB.
- Control remoto via App Home Connect.
- Display digital con bloqueo de seguridad para niños: programación diferida hasta 24 h e indicación de tiempo restante.
- Selección directa de programas y funciones.
- 5 programas de lavado: Eco 50 °C, Automático 45-65 °C, Intensivo 70 °C, 1 hora 65 °C y Prelavado.
- Programa Favorito.
- Programa especial Limpieza Plus de la cuba.
- Funciones: Control remoto, Media carga y Turbo.
- Función Pausa+carga: apertura de la puerta durante el ciclo de lavado.
- Cesta superior regulable en altura.
- Cesta inferior con sistema de extracción de fácil deslizamiento y freno de seguridad.
- Varillas abatibles cesta superior/inferior: 0/2.
- Cuba íntegra de acero inoxidable con 10 años de garantía.
- AquaStop® con garantía de por vida**.
- Accesorios especiales incluidos: 2 soportes para vajilla de plástico, soporte para botellas.



3VS5011IA

Acero antihuellas
4242006318987
Precio de referencia:

NUEVO

659 €

Tabla técnica



Disponibilidad: octubre 2024.

3VS5011BA

Blanco
4242006318970
Precio de referencia:

NUEVO

579 €

Tabla técnica



Disponibilidad: octubre 2024.

Modelos: 3VS5011IA y 3VS5011BA

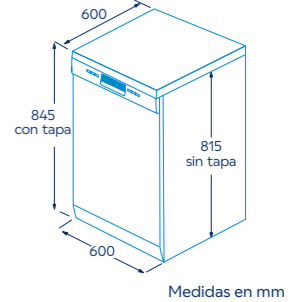

Medidas en mm

*Dentro del rango de A a G. Información de etiquetado energético según el Reglamento (UE) n° 2017/1369 del Parlamento Europeo y del Consejo y el Reglamento Delegado (UE) 2019/2017 de la Comisión. Para más información, consultar las tablas de información técnica o en www.balay.es

**Siempre que los daños causados por el agua sean consecuencia de un fallo del sistema. Ver términos de la garantía en www.balay.es/servicio-al-cliente/garantias/garantia-aquastop

Lavavajillas libre instalación. Ancho 60 cm



- Cestillo Dúo para cubiertos.
- Capacidad: 13 servicios.
- Consumo de agua programa Eco 50 °C: 9 litros.
- Clase de eficiencia energética D*.
- Motor ExtraSilencio.
- Bajo nivel de ruido: 46 dB.
- Control remoto vía App Home Connect.
- Display digital con bloqueo de seguridad para niños: programación diferida hasta 24 h e indicación de tiempo restante.
- Selección directa de funciones.
- 5 programas de lavado: Eco 50 °C, Automático 45-65 °C, Intensivo 70 °C, 1 hora 65 °C y Prelavado.
- Programa Favorito.
- Programa especial Limpieza Plus de la cuba.
- Funciones: Control remoto, Media carga y Turbo.
- Función Pausa+carga: apertura de la puerta durante el ciclo de lavado.
- Cesta superior RackMatic regulable en 3 alturas.
- Cesta inferior con sistema de extracción de fácil deslizamiento y freno de seguridad.
- Varillas abatibles cesta superior/inferior: 2/4.
- Cuba mixta de acero inoxidable y Polinox® con 10 años de garantía.
- AquaStop® con garantía de por vida**.
- Accesorios especiales incluidos: 2 soportes para vajilla de plástico, Soporte para botellas.



3VS5031IP

Acero antihuellas
4242006309695
Precio de referencia: 635 €

Tabla técnica



3VS5031BP

Blanco
4242006309749
Precio de referencia: 565 €

Tabla técnica



Modelos: 3VS5031IP y 3VS5031BP

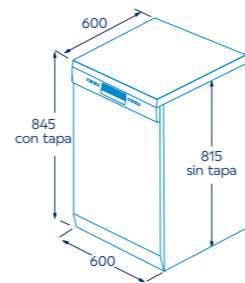

Medidas en mm

*Dentro del rango de A a G. Información de etiquetado energético según el Reglamento (UE) n° 2017/1369 del Parlamento Europeo y del Consejo y el Reglamento Delegado (UE) 2019/2017 de la Comisión. Para más información, consultar las tablas de información técnica o en www.balay.es

**Siempre que los daños causados por el agua sean consecuencia de un fallo del sistema. Ver términos de la garantía en www.balay.es/servicio-al-cliente/garantias/garantia-aquastop

Accesorios lavavajillas

Tercera cesta Flex		
	3AB6R03 4242006302160 Precio de referencia: 65 €	Tercera cesta Flex para menaje y utensilios. Compatible con lavavajillas de 60 cm de ancho equipados de serie con Tercera bandeja para cubiertos y utensilios. La Tercera cesta Flex sustituye a la Tercera bandeja para cubiertos, por lo que es necesario adquirir también el cestillo Dúo 3AB0DB00. Al colocar este accesorio, la cesta superior RackMatic será regulable solo en 2 alturas. Válido para los lavavajillas de 60 cm de ancho: 3VF6360SA, 3VF6360DA, 3VH6330SA, 3VF6330SA, 3VH5331DP, 3VS6364IA, 3VS6364BA, 3VS6361IP, 3VS6361BP, 3VS5331IP y 3VS5331BP.
Tercera bandeja para cubiertos y utensilios		
	3AB6D03 4242006302153 Precio de referencia: 35 €	Tercera bandeja para cubiertos y utensilios para lavavajillas de 60 cm de ancho equipados de serie con Tercera cesta Flex para menaje y utensilios. Válido para el lavavajillas de 60 cm de ancho: 3VF6662SA.
Cestillo Dúo para cubiertos		
	3AB0DB00 4242006292515 Precio de referencia: 35 €	Cestillo Dúo para cubiertos para lavavajillas de 60 cm de ancho (libre instalación e integración). Válido para todos los lavavajillas de 60 cm de ancho.
Soporte para botellas		
	3AB4BH00 4242006292294 Precio de referencia: 25 €	Soporte para botellas para lavavajillas de 45 cm de ancho (libre instalación e integración). Válido para todos los lavavajillas de 45 cm de ancho.
Varios		
	SGZ1010 4242002137513 Precio de referencia: 29 €	Extensión para AquaStop® (prolongador de 2 metros para tubo de agua y desagüe). Válido para todos los lavavajillas del catálogo.

Lavavajillas libre instalación con Tercera bandeja. Ancho 45 cm



- Tercera bandeja para cubiertos y utensilios.
- Capacidad: 10 servicios.
- Consumo de agua programa Eco 50 °C: 9,5 litros.
- Clase de eficiencia energética D*.
- Motor ExtraSilencio.
- Muy bajo nivel de ruido: 44 dB.
- [Control remoto vía App Home Connect.](#)
- Display digital con bloqueo de seguridad para niños: programación diferida hasta 24 h e indicación de tiempo restante.
- Selección directa de funciones.
- 5 programas de lavado: Eco 50 °C, Automático 45-65 °C, Intensivo 70 °C, 1 hora 65 °C y Prelavado.
- Programa Favorito.
- Programa especial **Limpieza Plus de la cuba**.
- Funciones: Control remoto, Media carga y Turbo.
- Función Pausa+carga: apertura de la puerta durante el ciclo de lavado.
- **Apertura automática** al finalizar el programa Eco 50 °C y configurable a través de la App para otros programas.
- Cesta superior **RackMatic** regulable en 3 alturas.
- Cesta inferior con sistema de extracción de fácil deslizamiento y freno de seguridad.
- Varillas abatibles cesta superior/inferior: 0/2.
- Cuba íntegra de acero inoxidable con **10 años de garantía**.
- **AquaStop®** con garantía de por vida**.
- **Accesorio especial incluido: Soporte para botellas.**



Soporte botella



3VN5360IA

Acero antihuellas
4242006310929
Precio de referencia: 745 €

Tabla técnica

3VN5360BA

Blanco
4242006310912
Precio de referencia: 659 €

Tabla técnica



Antihuellas

Modelos: 3VN5360IA y 3VN5360BA

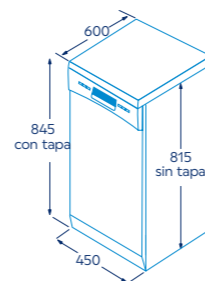

Medidas en mm

Lavavajillas libre instalación. Ancho 45 cm



- Cestillo para cubiertos.
- Capacidad: 10 servicios.
- Consumo de agua programa Eco 50 °C: 8,9 litros.
- Clase de eficiencia energética E*.
- Motor ExtraSilencio.
- Bajo nivel de ruido: 46 dB.
- [Control remoto vía App Home Connect.](#)
- Display digital con bloqueo de seguridad para niños: programación diferida hasta 24 h e indicación de tiempo restante.
- Selección directa de funciones.
- 4 programas de lavado: Eco 50 °C, Intensivo 70 °C, 1 hora 65 °C y Prelavado.
- Programa Favorito.
- Programa especial **Limpieza Plus de la cuba**.
- Funciones: Control remoto y Media carga.
- Función Pausa+carga: apertura de la puerta durante el ciclo de lavado.
- Cesta superior regulable en altura.
- Cesta inferior con sistema de extracción de fácil deslizamiento y freno de seguridad.
- Cuba íntegra de acero inoxidable con **10 años de garantía**.
- **AquaStop®** con garantía de por vida**.



3VN4030IA

Acero antihuellas
4242006310943
Precio de referencia: 625 €

Tabla técnica



Antihuellas

3VN4030BA

Blanco
4242006310936
Precio de referencia: 549 €

Tabla técnica

Modelos: 3VN4030IA y 3VN4030BA

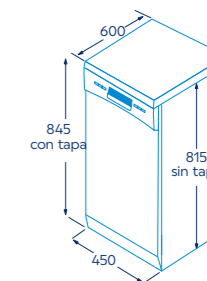

Medidas en mm

*Dentro del rango de A a G. Información de etiquetado energético según el Reglamento (UE) n° 2017/1369 del Parlamento Europeo y del Consejo y el Reglamento Delegado (UE) 2019/2017 de la Comisión. Para más información, consultar las tablas de información técnica o en www.balay.es

**Siempre que los daños causados por el agua sean consecuencia de un fallo del sistema. Ver términos de la garantía en www.balay.es/servicio-al-cliente/garantias/garantia-aquastop

*Dentro del rango de A a G. Información de etiquetado energético según el Reglamento (UE) n° 2017/1369 del Parlamento Europeo y del Consejo y el Reglamento Delegado (UE) 2019/2017 de la Comisión. Para más información, consultar las tablas de información técnica o en www.balay.es

**Siempre que los daños causados por el agua sean consecuencia de un fallo del sistema. Ver términos de la garantía en www.balay.es/servicio-al-cliente/garantias/garantia-aquastop



Lavadoras

- [Con Programa Plancha](#)
- [Con tapa desmontable](#)
- [Lavadoras-secadoras](#)
- [Integrables](#)
- [Lavadoras-secadoras integrables](#)
- [Modo Demo](#)

Secadoras

- [Con bomba de calor](#)
- [De condensación](#)
- [Modo Demo](#)

Lavadoras Balay con Programa Plancha

Balay trabaja desde hace años en el desarrollo de nuevas prestaciones para sus lavadoras. Con su continua innovación, tiene como objetivo encontrar soluciones que faciliten la vida de sus usuarios en las tareas domésticas del día a día.

NUEVO Porque sabemos lo importante que es para ti la **comodidad y el ahorro de tiempo**, la mayoría de los modelos de la gama de lavadoras incorporan el **Programa Plancha**; un programa que facilita el planchado o incluso elimina la necesidad de planchar en muchos casos. En tan solo 20 minutos y, ¡con un mínimo consumo de agua y energía!

¿La primera lavadora que plancha? ¡Casi! ▶



El Programa Plancha a diferencia de los programas tradicionales de lavado, es un programa de planchado para la colada seca que reduce las arrugas usando la tecnología del vapor.

El vapor impregna la ropa suavizando las fibras de forma visible y así se reducen las arrugas de la ropa seca hasta en un 50%*.

Este programa permite hasta una carga de 1,5 kg de ropa, o lo que es lo mismo, un peso equivalente a unas 5 camisas aproximadamente pero, dependiendo del tipo de prenda y del tejido, se pueden tratar muchas más.

Además, para la mayoría de los programas Balay se puede elegir la función **Menos plancha**: un proceso especial de centrifugado con ahuecado de las prendas en la fase final que, junto con un bajo número de revoluciones, consigue reducir la generación de arrugas en las prendas.

* Prueba N° E-0323-PT-22 del Deutschen Institute für Textil- und Faserforschung Denckendorf (DITF) del 12.07.22, relacionada con la reducción de arrugas en prendas de algodón (camisetas y camisas de vestir) en el Programa Plancha según DIN EN ISO 15487 en comparación con textiles no tratados con el Programa Plancha.



"En tan solo 20 minutos, el Programa Plancha reduce las arrugas de la ropa seca"

Cristina
Fábrica de Balay
Zaragoza



Cuidamos de ti, y de tu ropa

Las lavadoras Balay, a través de diferentes tecnologías, ofrecen tratamientos especiales, para las prendas con manchas más difíciles, cuidando al máximo los tejidos. Gracias a estas opciones se consigue una mayor flexibilidad y comodidad. Además, la práctica totalidad de la gama de lavado incluye un tambor muy especial con un diseño único y patentado: el Tambor VarioSoft. Un tambor que lava de forma suave y eficaz toda la ropa, sin estirar, arrugar o dañar las prendas.

Función pretratar tejidos ▶

Esta función ofrece dos tratamientos previos al lavado para abordar manchas difíciles. Esto ayuda a garantizar una limpieza más efectiva y completa, prolongando la vida útil de la ropa y manteniéndola en óptimas condiciones.



Remojado:

el tambor de la lavadora se mueve durante un periodo de tiempo prolongado simulando un lavado a mano. Como los de toda la vida, pero mucho más cómodo. Esta función ayuda a eliminar la suciedad más incrustada. El programa de lavado principal empezará 15 minutos después, así, se podrán añadir a la colada todas esas prendas que no necesitan ser pretratadas.



Prelavado:

un lavado previo rápido de 20 minutos antes de iniciar el programa de lavado seleccionado. Ideal para prendas con bastante suciedad.

Función tratamiento antimanchas ▶



Se pueden elegir hasta 4 tratamientos de manchas específicas como las de vino o aceite. Al seleccionar el tipo de mancha la lavadora ajustará los parámetros de lavado, como la temperatura del agua, la velocidad de rotación del tambor y la duración del ciclo para maximizar la eficacia en la eliminación de esa mancha específica sin dañar el tejido.

Tambor VarioSoft con iluminación LED en el interior

Balay consigue una limpieza exhaustiva y delicada de las prendas gracias al exclusivo y patentado diseño del Tambor VarioSoft. Su diseño en forma de gota protege y cuida hasta las prendas más delicadas. Además, sus palas asimétricas giran suavemente la ropa hacia el centro, independientemente de la dirección de rotación, consiguiendo un mayor arrastre y una mejor distribución del agua.

Y para que ninguna prenda quede olvidada dentro de la lavadora, algunos modelos cuentan con iluminación LED en el interior del tambor.



AutoDosificación: ▶ Máximo cuidado y ahorro

Con los modelos con AutoDosificación de Balay, rellenar el detergente y suavizante en cada lavado ya no será una preocupación, porque será la propia lavadora la que ajustará la cantidad necesaria para cada colada. Balay incorpora la tecnología de AutoDosificación en la gama de lavadoras y lavadoras-secadoras.

Comodidad a grandes dosis



En una lavadora Balay con AutoDosificación cabe 1 litro de detergente, medio litro de suavizante y una cantidad enorme de comodidad. La comodidad de llenar el cajetín una vez y no tener que volver a hacerlo durante más de 1 mes.*

Con el programa Automático la lavadora ajusta los parámetros de lavado automáticamente en función de la cantidad de ropa, tipo de tejido y grado de suciedad de las prendas. ¡Solo hay que pulsar la tecla de Inicio y listo!

Y cuando hay que utilizar un detergente en polvo o específico para prendas delicadas u oscuras, se puede dosificar manualmente en un compartimento especial del cajetín.

Ahorro de agua, detergente ¡y trabajo!

Ahorra
hasta un
38%** de
detergente

Cuando se echa el detergente manualmente, se suele poner más del necesario.

Sin embargo, la AutoDosificación emplea la cantidad justa de detergente en cada lavado, por lo que no se genera exceso de espuma y se reduce el número de aclarados, consiguiendo ahorrar agua y detergente colada tras colada.

Cuidado: máximo respeto por la colada y la piel

Al usar solo la cantidad justa de detergente y suavizante, no quedan residuos de productos químicos en la ropa, por lo que se evita el riesgo de alergias, cuidando al máximo la piel.

Además, como el número de aclarados se reduce, el desgaste de la ropa es menor, y los tejidos permanecen impecables durante más tiempo.



*Dependiendo del grado de suciedad y tipo de detergente.

**Ahorro medio de detergente líquido al comparar la tecnología de AutoDosificación con una dosificación manual. Estudio realizado por International Journal of Consumer Studies 38 (2014), 265 f, basado en los hábitos de consumo de ciudadanos de la Unión Europea.

Mínimo ruido, máxima durabilidad...

Ssshhhh... Está centrifugando

Balay consigue una potencia sonora A en casi toda la gama. Lo has oído bien: ¡potencia sonora A! Esto es posible gracias a un diseño especial que minimiza la resonancia y el ruido generado por el movimiento interno de los componentes, y por otro lado al uso de motores y sensores de última generación.

Motor ExtraSilencio



Todos los modelos de la gama de lavadoras y lavadoras-secadoras Balay están equipadas con el exclusivo motor ExtraSilencio, un motor sin escobillas con tecnología Inverter de bajo consumo, que reduce el desgaste. Así, se evita la pérdida de energía de la lavadora, reduciendo el ruido y aumentando su vida útil.

10 años

Balay ofrece una **garantía total de 10 años**, que incluye desplazamiento, piezas y mano de obra, en los motores de todos los modelos ExtraSilencio.

Paneles Antivibración



El inteligente diseño de las lavadoras Balay presenta un bajorrelieve muy especial en los paneles laterales que absorbe las vibraciones y reduce aún más el ruido.

Control de disequilibrios: Sensor 3G

Este sensor corrige el posible descentramiento causado por una distribución incorrecta en la carga del tambor. Así, Balay garantiza las máximas revoluciones seleccionadas para el centrifugado, reduciendo las vibraciones y el nivel de ruido.

...con el menor consumo de energía y de agua

Balay optimiza los consumos, ofreciendo en toda la gama de lavado la mejor clasificación energética: la A*. Su capacidad de carga, desde 7 hasta 10 kilos de ropa, hace que se puedan lavar más de 40 camisas en una sola colada o incluso prendas grandes como edredones, cortinas, etc. Adaptándose a todas las necesidades, permitiendo que la colada esté lista de una sola vez.



10kg
de ropa

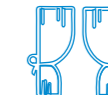

Tecnología AquaControl Plus: ahorra agua incluso en pequeñas cargas



Esta tecnología, presente en la casi totalidad de la gama, consigue los mejores resultados con el mínimo consumo de agua.

Automáticamente, se calcula la cantidad de agua exacta que es necesaria para cada lavado en función de cada programa y tipo de tejido, y gracias a la detección precisa de la carga de ropa se ajustan los parámetros de lavado a la cantidad de ropa que se desee lavar en cada colada. Además, gracias a la estructura y diseño del Tambor VarioSoft, con sus palas asimétricas, consigue un mayor arrastre y una mejor distribución del agua.

De esta manera se alcanza una relación lineal entre carga y consumo. Es decir, que si solo se lava la mitad de carga, ¡se gasta la mitad de agua!

Soluciones Balay para ahorrar más



Programación diferida

Permite elegir la hora de finalización del programa para tener la colada lista cuando se necesite, pudiendo tener en cuenta las horas de menor coste de energía según la tarifa de cada hogar.

Doble entrada de agua bitérmica

Permite conectar la lavadora a la toma de agua caliente directamente y así ahorrar energía.



Aviso de sobredosificación de detergente

Porque echar más detergente no significa lavar mejor, el sistema de Reconocimiento de exceso de espuma avisa cuando se produce una sobredosificación de detergente. Así, se podrá reducir la cantidad en el siguiente lavado, ahorrando detergente, agua y tiempo.



*Dentro del rango de A a G. Información de etiquetado energético según el Reglamento (UE) n° 2017/1369 del Parlamento Europeo y del Consejo y el Reglamento Delegado (UE) n° 2019/2014 de la Comisión. Para más información, consultar las tablas de información técnica o www.balay.es

Lavadoras Balay con tapa desmontable

A la altura de todas las cocinas

En Balay sabemos que un alto porcentaje de las instalaciones de lavadoras son en la cocina, pero cada cocina es diferente y las medidas tienen que ser adaptadas a las necesidades de cada usuario. Por eso, Balay ofrece modelos de lavadoras con tapa desmontable que pueden ser instaladas en huecos de 82 cm o más.



Fácil limpieza y máxima seguridad



La limpieza del interior de la lavadora es una tarea que tiene una gran importancia. Con un correcto mantenimiento, se consigue mantener la calidad del lavado evitando que se transfiera la suciedad a las prendas, evitar los malos olores y prolongar la vida útil de la lavadora. ¡Balay te facilita enormemente esta tarea!

Programa de limpieza del tambor con indicador luminoso

Sin carga y con agua a 90 °C se limpiará la cubeta, el tambor y las tuberías. Además, se eliminará cualquier mal olor y sirve como puesta a punto cuando se está un tiempo sin utilizar la lavadora.

Gracias al indicador luminoso, no será necesario saber cuándo es el momento de limpiar la lavadora, puesto que la lavadora Balay te avisará del momento adecuado para realizar la limpieza.

Cubeta Autolimpiante

El especial diseño de la cubeta impide que se acumulen restos de detergente. Gracias a su función de autolimpieza, con un sistema de orificios en la parte superior, facilitará el mantenimiento de la lavadora. De esta manera, se mantiene el compartimento de la cubeta limpio y libre de residuos. Esto no solo mejora la eficiencia del lavado, sino que también ayuda a prevenir olores desagradables.

Protección múltiple de agua

Las lavadoras Balay disponen de un sistema de seguridad para posibles fugas de agua. En caso de detectarse una anomalía en el funcionamiento, se corta automáticamente la entrada de agua y la puerta del aparato se bloquea. De esta manera se evita un posible desbordamiento.

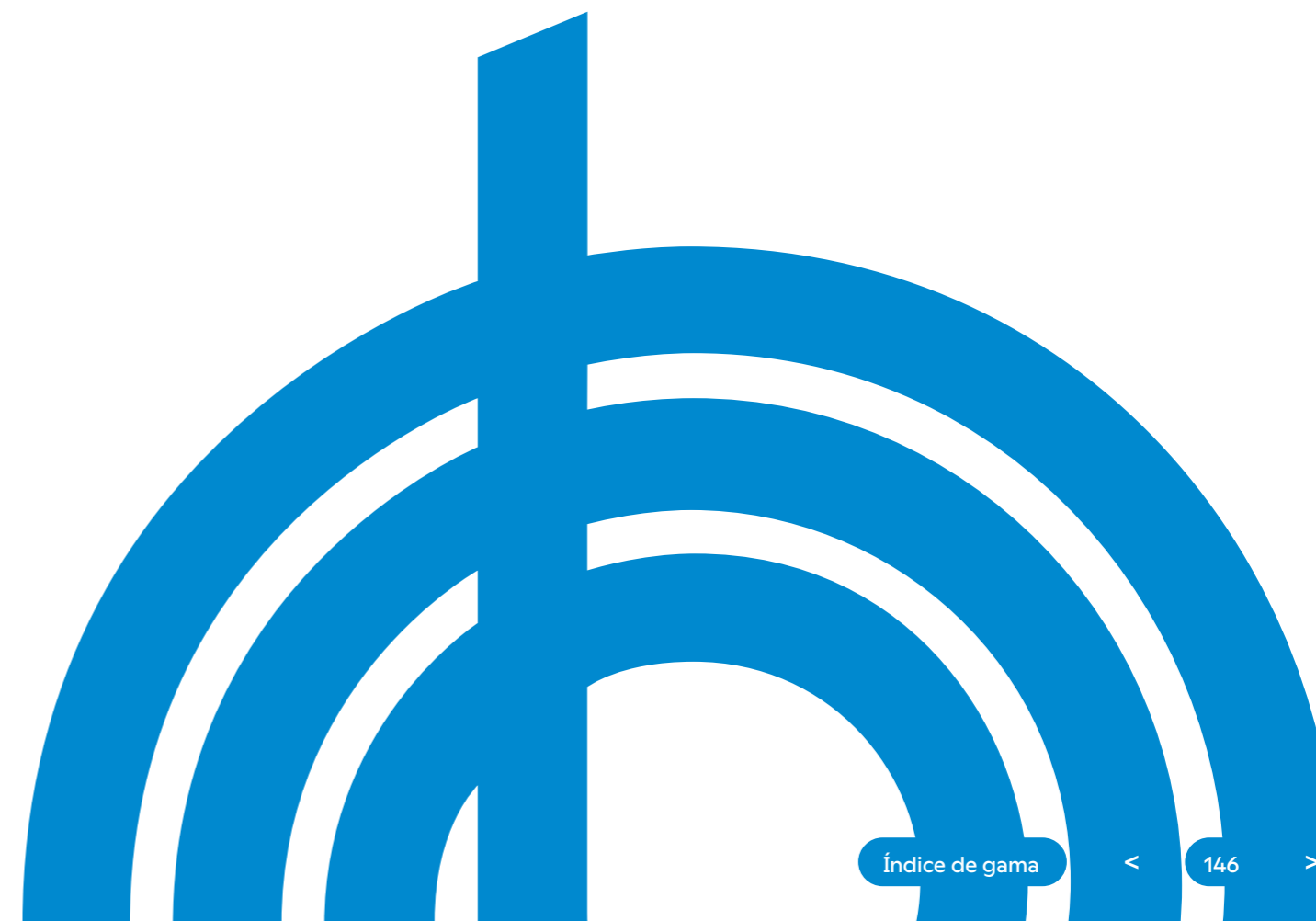



Display LED táctil de gran tamaño muy fácil de usar...

...y con muchas opciones

Programas Balay



Programa Plancha

Trata las prendas secas con vapor **facilitando el planchado**, incluso eliminando la necesidad de planchar en muchos casos, hasta 1,5 kg de ropa seca.

Programas automáticos

Programas exclusivos de las lavadoras con **AutoDosificación**. Detecta automáticamente el grado de suciedad y el tipo de tejido, adaptando la dosificación de detergente y revoluciones.

- **Automático** para tejidos resistentes. Lava a 35-40 °C hasta 6 kg de ropa.
- **Automático delicado** para tejidos delicados. Lava a 25-30 °C hasta 3,5 kg de ropa.

Programas rápidos

- ▶ **Súper rápido 15/30 min:** para 2/3,5 kg de prendas con un ligero grado de suciedad. En un solo programa se puede elegir la opción de 30 o 15 min, pulsando la función Más rápido.
- ▶ **Rápido/Mix:** adecuado para lavar a 40 °C una carga mixta de prendas de algodón y tejidos sintéticos de hasta 4 kg.
- ▶ **Higiene:** mantiene la temperatura constante durante todo el lavado y aclara con un alto nivel de agua, **eliminando el 99,99% de gérmenes y bacterias** sin necesidad de utilizar aditivos desinfectantes. Indicado para las pieles más sensibles, como incluso la de los bebés.

Otros programas especiales

Ropa oscura: perfecto para el lavado de tejidos oscuros de algodón, pantalones vaqueros o tejidos sintéticos, hasta 4 kg de ropa.

Camisas: seca hasta 2 kg de camisas con un centrifugado a bajas revoluciones para evitar arrugas.

Microfibras: hasta 2,5 kg prendas deportivas. Aumenta la temperatura para maximizar la higiene y realiza un centrifugado especial.

Ropa impermeable/ Ropa exterior: para lavar tejidos de exterior con tecnología de membrana y acabado hidrófugo. Adecuado para emplear un producto impermeabilizador apto para la lavadora.

Edredones: permite lavar tanto rellenos de plumas como de microfibras, con una carga máxima recomendada de 2 y 2,5 kg, respectivamente.

Limpieza del tambor: perfecto para eliminar olores o para una puesta a punto de la lavadora tras un largo periodo en desuso o simplemente para un correcto mantenimiento.

Funciones Balay

Selección de temperatura y reducción de centrifugado: es posible ajustar la temperatura de lavado en todos los programas y también adaptar la velocidad de centrifugado hasta un mínimo de 400 r.p.m., incluso cancelar las revoluciones del último ciclo.

Menos plancha: se puede **reducir considerablemente la producción de arrugas en las prendas** durante el lavado gracias al proceso especial de centrifugado con ahuecado de las prendas en la fase final y al bajo número de revoluciones.



¿Prendas olvidadas? Pausa+carga: se acabaron los olvidos: casi todos los modelos permiten añadir prendas olvidadas de cualquier tamaño durante el lavado.



Más rápido: las lavadoras Balay permiten **reducir el tiempo de lavado a más de la mitad** en la mayoría de los programas. Válido para la mitad de carga del programa seleccionado.

Nocturno: con el modo nocturno, **se desactivan las señales acústicas** y el aparato se adapta para un funcionamiento silencioso por ejemplo mediante una velocidad reducida del centrifugado final.



Programación diferida: permite elegir cuándo se quiere tener la ropa lavada con hasta **24 horas de antelación**. Así, se consigue un importante **ahorro de energía**. Ajustando el funcionamiento de la lavadora a las horas más convenientes para cada hogar.

Pretratar tejidos: con las lavadoras Balay se pueden utilizar **tratamientos previos al lavado** para conseguir limpiar hasta las manchas en las prendas más complicadas.

- **Prelavado:** un lavado previo rápido de 20 minutos antes de iniciar el programa de lavado seleccionado. Ideal para prendas con bastante suciedad.
- **Remojado:** el tambor de la lavadora se mueve durante un periodo de tiempo prolongado simulando un lavado a mano. Ayuda a eliminar la suciedad más incrustada.

Tratamiento antimanchas: ayuda a eliminar manchas específicas como las de vino o aceite, ajustando los parámetros de lavado para eliminar de manera más eficaz ese tipo de mancha sin dañar el tejido.

Lavadoras-secadoras

Balay

Además de todas las prestaciones de la gama de lavado, las lavadoras-secadoras de Balay, tienen la función de secado. Simplificando la colada mientras se ahorra tiempo y esfuerzo.

La mejor tecnología de lavado

AutoDosificación

Balay incorpora en la gama de lavadoras-secadoras la tecnología de **AutoDosificación**: ahorro de agua, detergente ¡y trabajo!

Programación diferida

¡Balay te lo pone fácil! Con la programación diferida se consigue un **gran ahorro de energía**, ya que se puede programar la colada con antelación, hasta 24 horas, para que se lave a las horas más convenientes de cada hogar.

Menor consumo de agua y energía

Con la Tecnología AquaControl Plus se **ahorra agua incluso en pequeñas cargas**. Además se consigue optimizar los consumos, alcanzando hasta una clasificación energética A en lavado.

Tambor VarioSoft

Un tambor que lava de forma suave y eficaz toda la ropa, mediante la distribución eficiente del agua. Y, claro, sin estirar, arrugar o dañar las prendas. Además, algunos modelos llevan iluminación LED.



Programa Plancha

Trata las prendas secas con vapor **facilitando el planchado**, incluso eliminando la necesidad de planchar en muchos casos.



Mínimo ruido y máxima durabilidad

Todos los modelos incorporan el motor ExtraSilencio y se consigue una **reducción de ruido adicional** gracias a los paneles laterales antivibración y al Sensor 3G que controla los desequilibrios.

10 años

Balay ofrece una **garantía total de 10 años**, que incluye desplazamiento, piezas y mano de obra, en los motores de todos los modelos ExtraSilencio.

Con el mejor secado

10,5/6kg Lava y seca hasta **6 kg de una sola vez**. Tienen una capacidad de lavado de hasta 10,5 kg de ropa. Y son capaces de lavar y secar a la vez hasta 6 kg, sin esperas, seleccionando un programa de lavado más secado.

Sensores de humedad

Detectan automáticamente cuándo debe terminar el secado en función de la humedad existente. Así, se consigue un **mayor cuidado de la ropa**, finalizando el programa cuando está lista.

Sistema de protección antiarrugas

Tras los 15 minutos posteriores a la finalización del ciclo de secado, se inicia automáticamente una fase de protección antiarrugas. En ella, **la ropa continuará moviéndose en el interior del tambor durante 30 minutos** para evitar que se apelmace y se produzcan arrugas.

Condensador autolimpiante

La limpieza de las pelusas del condensador es totalmente automática y sin esfuerzo, reutilizando el agua condensada del ciclo de secado. Asegurando así, que la **eficiencia energética se mantenga durante la vida útil de la secadora**.

Programas y funciones

Además de algunos programas especiales de lavado como Programa Plancha, Higiene y programas automáticos o funciones como Menos plancha, función Pausa+carga, o la función más rápido las lavadoras-secadoras también tienen programas y funciones especiales de secado:

Programas rápidos

· **Super rápido 15' / Lava+seca 60 min.** Lava y seca pequeñas cantidades de prendas de algodón, lino, tejidos sintéticos o mixtos con poca suciedad ahorrando tiempo. Tras un lavado súper rápido de unos 15 minutos, al seleccionar la opción secar, comenzará un proceso de secado de 45 minutos. Así, **la ropa limpia y seca en solo 60 minutos**.

Secar intensivo

Para secar prendas de algodón, lino o tejidos más resistentes permitiendo temperaturas más altas, sin riesgo de ser dañadas gracias al control permanente del grado de secado con los sensores de humedad.

Secar delicado

Programa a baja temperatura, para aquellas prendas que requieran un secado más suave.

Mi tiempo

Selección manual del tiempo de secado deseado. Al seleccionar el programa, se mostrará un tiempo de 20 minutos, ampliable hasta un máximo de 120 minutos de tiempo de secado.

Ajuste de secado

Un tipo de secado para cada ocasión. Permite aumentar el grado de secado de la ropa, para adaptarse a las condiciones deseadas. Hay 3 niveles:

- **Seco plancha:** para facilitar el planchado en la colada.
- **Seco armario:** para prendas de una sola capa que no necesitan ser planchadas.
- **Extra seco:** para prendas gruesas de varias capas que se secan con dificultad.



Integración Balay

Balay ofrece una amplia gama tanto de lavadoras como de lavadoras-secadoras integrables. Todas ellas incorporan multitud de programas y funciones, así como las mismas prestaciones que cualquier otra lavadora o lavadora-secadora de libre instalación.

Poseen una amplia selección de programas y funciones, como los programas Ropa oscura o Súper rápido 15 min, o la función Pausa+carga, entre otros muchos. Pero cuando se cierra la puerta del mueble desaparecen de la vista, dejando todo el protagonismo al diseño de la cocina.

Instalación: la simplicidad del Sistema Cardan

Instalación fácil Este sistema permite regular las patas traseras desde la parte frontal de la lavadora o lavadora-secadora; con esto, la instalación puede realizarse de forma más rápida y sencilla. El zócalo puede ser retranqueado hasta 60 mm.

Alta capacidad

8kg Lavadoras con hasta 8 kg de capacidad Para coladas con prendas de gran tamaño Las lavadoras integrables de Balay cuentan con hasta 8 kg de capacidad para poder lavar desde pequeñas cantidades de ropa hasta prendas de dimensiones más grandes.

7/4kg Lavadoras-secadoras con 7/4 kg de capacidad de lavado/secado. Lava y seca 4 kg de ropa de una vez Las lavadoras integrables de Balay cuentan con hasta Las lavadoras-secadoras integrables de Balay permiten lavar hasta 7 kg de prendas y, además, ofrecen la posibilidad de lavar y secar de forma ininterrumpida 4 kg de ropa, gracias a la opción de seleccionar conjuntamente un programa de lavado más secado.

Posibilidad de fijación de la puerta del mueble a izquierda o a derecha

Todos los modelos de lavadoras y lavadoras-secadoras integrables permiten que la puerta del mueble pueda fijarse tanto a la izquierda como a la derecha, para una versatilidad total a la hora de realizar la instalación.

Las mejores prestaciones

Display LED Todos los modelos incluyen display LED con indicador de carga, tiempo restante y fin diferido hasta 24 horas.

Iluminación LED en el interior del tambor La iluminación interior LED del tambor es ideal para no olvidar dentro ni una sola prenda.

Sensor de desequilibrios 3G Para corregir la posible distribución irregular de la ropa en el interior del tambor.

AquaControl Plus: mínimo consumo de agua Sistema que ajusta la entrada de agua en función del nivel de carga.

La lavadora detecta con gran precisión la carga de ropa, ajustando todos los parámetros de lavado, adaptando el consumo de agua según la cantidad de carga.



Secadoras Balay

La gama de secadoras Balay cuenta con un diseño espectacular, excelentes prestaciones y proporciona los mejores resultados de secado. Con modelos de 7, 8 y 9 kg de capacidad, se adaptan a todas las necesidades. Además, coordinan perfectamente con la gama de lavadoras Balay.



Máximo cuidado de las prendas con la máxima comodidad

Como las secadoras con bomba de calor trabajan a temperaturas inferiores que las de condensación convencionales, aproximadamente unos 30°C menos, incluso los tejidos más delicados estarán perfectamente cuidados, ya que se evita el sobrecalentamiento de las prendas.

Sensor de humedad

Está presente en toda la gama de secadoras, mide la conductividad de la ropa mojada y detecta el grado de humedad durante todo el ciclo. De este modo la secadora sabe cuándo debe parar el ciclo de secado de acuerdo a la opción de secado seleccionada, ahorrando tiempo y energía. Secado suave y preciso.

Tambor SoftCare

La superficie del tambor y las palas asimétricas hacen que el roce de las prendas sea mínimo. El flujo de aire constante y la temperatura homogénea aseguran las mejores condiciones de secado para cada tipo de tejido.

Además, el tambor de los modelos A+++ permite el giro en ambos sentidos optimizando los resultados de secado para prendas grandes, consiguiendo que las prendas queden suaves y con menos arrugas.

Sistema de protección antiarrugas

Tras los 15 minutos posteriores a la finalización del ciclo de secado, se inicia automáticamente una fase de protección antiarrugas, que hace girar el tambor hasta que se abre la puerta, de manera que la ropa sigue moviéndose y así se mantiene suelta y esponjosa.

Fácil limpieza

- **Condensador autolimpiante:** la secadora realiza la autolimpieza de las pelusas del condensador de forma totalmente automática reutilizando el agua condensada del ciclo de secado. Un condensador libre de pelusas mantiene bajo el consumo de energía, ahorrando dinero y protegiendo el medio ambiente.
- **Filtro de fácil limpieza:** la secadora avisa cuando es necesaria la limpieza del filtro. Tan solo hay que extraerlo y limpiarlo con agua para eliminar la posible suciedad.

Conexión a desagüe con tubo incluido

Balay hace que el secado sea más cómodo gracias a la posibilidad de conectar las secadoras al desagüe. La mayoría de las secadoras Balay incluye el tubo de conexión a desagüe. Ya no será necesario vaciar el agua del depósito de condensación manualmente.

▶ Bomba de calor: máxima eficiencia y sostenibilidad



Las secadoras con bomba de calor emplean la tecnología más eficiente de secado. Sustituyendo la resistencia eléctrica por un sistema de bomba de calor, se aprovecha el calor desprendido durante el proceso de condensación del agua y así apenas consumen energía, alcanzando la clase de eficiencia energética A+++* y A++*. Los modelos con etiqueta energética A+++* ahorran hasta un 68% de energía, en comparación con un modelo convencional con etiqueta energética B.

Balay amplía su gama de secadoras con etiquetado A+++*, ofreciendo modelos de hasta 9 kg.

Todas las secadoras Balay utilizan gas propano R290, un gas refrigerante alternativo energéticamente eficiente y con bajo impacto medioambiental que ayuda a reducir las emisiones directas y ahorra energía.

*Dentro del rango A+++ a D. Información de etiquetado energético según el Reglamento Delegado (UE) n° 392/2012 de la Comisión. Para más información, consultar las tablas de información técnica o www.balay.es

"Las secadoras con bomba de calor con etiqueta energética A+++* ahorran hasta un 68% de energía"

Aitor
Fábrica de Balay
Zaragoza





Programas Balay

Súper rápido 40 min: se pueden secar hasta 2 kg de ropa en tan solo 40 minutos.

Camisas: seca hasta 1,5 kg de camisas o blusas reduciendo arrugas y facilitando el planchado.

Camisas 15 min: para secar hasta 5 camisas a la vez (alrededor de 1 kg de carga).

Acabado lana: programa especial para secar hasta 3 kg de prendas de lana después del lavado.

Lencería: diseñado para el secado de hasta 1 kg de ropa interior de cualquier tipo.

Higiene: seca hasta 4 kg de tejidos de algodón a elevada temperatura, eliminando gérmenes y alérgenos.

Toallas: máxima suavidad en hasta 6 kg de toallas o albornoces.

Almohadas/Plumas: para secar hasta 1,5 kg de prendas con relleno de plumas o plumón, como cojines, almohadas, colchas, edredones, etc.

Edredones: seca grandes prendas individualmente de hasta 1,5 kg, edredones y cojines sintéticos.

Mix: es el programa perfecto para hasta 3 kg de mezclas de algodón y sintéticos.

Ropa de exterior: adecuado para secar 1,5 kg de ropa de abrigo y para exteriores con recubrimiento de membrana, así como tejidos impermeables.



Ropa de cama: el tambor gira en ambos sentidos, reduciendo los enredos de las prendas grandes y ofreciendo resultados de secado suaves, uniformes y con menos arrugas. Indicado para secar hasta 3,5 kg.

Temporizados:

• **Temporizado caliente:** programado para ajustar el resultado del secado en pequeñas o delicadas cargas. Si se usa el cesto como accesorio, el programa también es útil para secar hasta 3 kg de prendas de lana, zapatillas de deporte y peluches.

• **Temporizado frío:** es útil para airear o secar hasta 3 kg de todo tipo de tejidos, excepto lana y seda, utilizando la temperatura ambiente.

Funciones Balay

 **¿Prendas olvidadas? Pausa+carga**  Todas nuestras secadoras incorporan la función **Pausa+carga** para poder añadir prendas de cualquier tamaño durante el secado.

Programación diferida

Permite elegir cuándo se quiere tener la ropa seca con hasta 24 horas de antelación. La secadora se pone en marcha automáticamente para ajustarse a la hora de finalización programada. Así, se consigue un importante ahorro de energía, ajustando el funcionamiento de la secadora a las horas más convenientes para cada hogar.

Media carga

Ideal para secar una menor cantidad de prendas. Disponible para los programas: Algodón, Sintéticos y Toallas.

Recomendación de carga

Al seleccionar un programa, se visualiza en el display la carga máxima recomendada para ese programa.

Ajuste de secado: un tipo de secado para cada ocasión

Permite aumentar el grado de secado de la ropa, para adaptarse a las condiciones deseadas. Hay 3 niveles:

- **Seco plancha:** para facilitar el planchado de la colada.
- **Seco armario:** para prendas de una sola capa que no necesitan ser planchadas.
- **Extra seco:** para prendas gruesas de varias capas que se secan con dificultad.



Delicado

Esta función permite reducir la temperatura de secado para aquellas prendas que requieran un secado más suave y además aplica al final una fase antiarrugas.



Menos plancha

Se puede añadir un **ahuecado final** a cualquier ciclo de secado, que reducirá la formación de arrugas en las prendas y facilitará el planchado.

Lavadora con Programa Plancha y AutoDosificación. 10/9 kg



- Posibilidad de instalación bajo encimera en muebles de altura 85 cm o más.
- Tecnología AquaControl Plus: mínimo consumo de agua.
- Motor ExtraSilencio con 10 años de garantía.
- Reducción de ruido. Sistema automático de distribución de ropa: Sensor 3G y paneles laterales antivibración.
- AutoDosificación de detergente y suavizante.
- Display LED táctil de gran tamaño con recomendación de carga.
- Indicación de tiempo restante, estado de programa y fin diferido hasta 24 h.
- Cuidado de la ropa: tambor VarioSoft.
- Programas especiales:
 - Programa Plancha: programa con vapor que reduce las arrugas y facilita el planchado.
 - Programas rápidos: Super rápido 15/30, Rápido/mix.
- Otros programas especiales:
 - Higiene, Programas automáticos.
- Opciones adicionales a los programas:
 - Prelavado.
 - Menos plancha: proceso especial de ahuecado de las prendas en la fase final.
 - Función Más rápido: hasta un 65% menos de tiempo.
 - Función Tratamiento antimanchas: elimina hasta 4 tipos específicos de manchas.
 - Selección de parámetros: Selección de temperatura, Reducción de centrifugado.
 - Posibilidad de apertura de la puerta durante el ciclo de lavado: función Pausa+carga.
- Programa Limpieza del tambor con indicador del momento necesario de limpieza.

Lavadoras con Programa Plancha. 10/9 kg



- Posibilidad de instalación bajo encimera en muebles de altura 85 cm o más.
- Tecnología AquaControl Plus: mínimo consumo de agua.
- Motor ExtraSilencio con 10 años de garantía.
- Reducción de ruido. Sistema automático de distribución de ropa: Sensor 3G y paneles laterales antivibración.
- Display LED táctil de gran tamaño con recomendación de carga.
- Indicación de tiempo restante, estado de programa y fin diferido hasta 24 h.
- Cuidado de la ropa: tambor VarioSoft.
- Programas especiales:
 - Programa Plancha: programa con vapor que reduce las arrugas y facilita el planchado.
 - Programas rápidos: Super rápido 15/30, Rápido/mix.
 - Higiene.
- Opciones adicionales a los programas:
 - Menos plancha: proceso especial de ahuecado de las prendas en la fase final.
 - Función Más rápido: hasta un 65% menos de tiempo.
 - Función Tratamiento antimanchas: elimina hasta 4 tipos específicos de manchas.
 - Funciones especiales para pretratar tejidos: prelavado y remojado.
 - Selección de parámetros: Selección de temperatura, Reducción de centrifugado.
 - Posibilidad de apertura de la puerta durante el ciclo de lavado: función Pausa+carga.
- Cubeta de detergente autolimpiante.
- Programa Limpieza del tambor con indicador del momento necesario de limpieza.



3TS3106BD

Blanco
4242006308605
Precio de referencia: 869 €

Tabla técnica

Capacidad r.p.m.**
10kg 1400

3TS496XDS

Acero antihuellas
4242006314668
Precio de referencia: 909 €

Tabla técnica

Antihuellas Capacidad r.p.m.**
9kg 1400

- Iluminación LED en el interior del tambor.

3TS395BDS

Blanco
4242006314682
Precio de referencia: 819 €

Tabla técnica

Capacidad r.p.m.**
9kg 1400

- Iluminación LED en el interior del tambor.

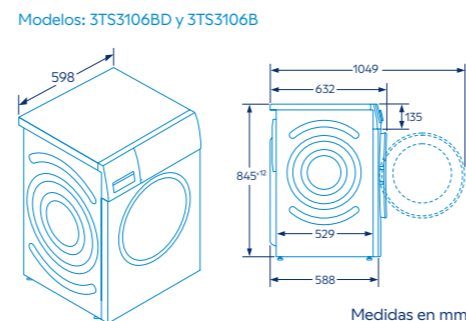

Modelos: 3TS3106BD y 3TS3106B

Medidas en mm



3TS3106B

Blanco
4242006309206
Precio de referencia: 735 €

Tabla técnica

Capacidad r.p.m.**
10kg 1400

- Otros programas especiales:
 - Ropa de exterior, Camisas.



3TS495XS

Acero antihuellas
4242006314675
Precio de referencia: 799 €

Tabla técnica

Antihuellas Capacidad r.p.m.**
9kg 1400

- Otros programas especiales:
 - Ropa de exterior, Camisas.



3TS395BS

Blanco
4242006314699
Precio de referencia: 699 €

Tabla técnica

Capacidad r.p.m.**
9kg 1400

- Otros programas especiales:
 - Ropa de exterior, Camisas.



3TS390B

Blanco
4242006308902
Precio de referencia: 659 €

Tabla técnica

Capacidad r.p.m.**
9kg 1200

- Otros programas especiales:
 - Microfibras y Ropa oscura.

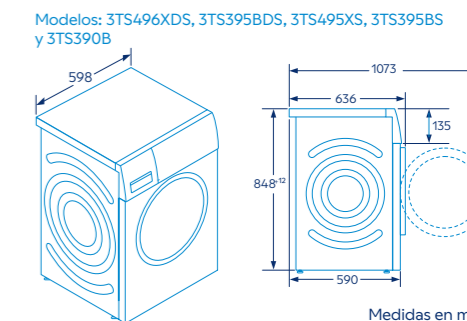

Modelos: 3TS496XDS, 3TS395BDS, 3TS495XS, 3TS395BS y 3TS390B

Medidas en mm

8 años
consumo de
electricidad gratis
100€¹⁾

Modelos promocionados:
3TS3106BD, 3TS496XDS
y 3TS395BDS.

*Dentro del rango de A a G. Información de etiquetado energético según el Reglamento (UE) n° 2017/1369 del Parlamento Europeo y del Consejo y el Reglamento Delegado (UE) n° 2019/2014 de la Comisión. Para más información, consultar las tablas de información técnica o en www.balay.es

**Valores de centrifugado redondeados.

1) Consultar importe de devolución por modelo en bases legales o en www.balay.es/promociones

*Dentro del rango de A a G. Información de etiquetado energético según el Reglamento (UE) n° 2017/1369 del Parlamento Europeo y del Consejo y el Reglamento Delegado (UE) n° 2019/2014 de la Comisión. Para más información, consultar las tablas de información técnica o en www.balay.es

**Valores de centrifugado redondeados.

1) Consultar importe de devolución por modelo en bases legales o en www.balay.es/promociones

Lavadoras con Programa Plancha. 8 kg



- Posibilidad de instalación bajo encimera en muebles de altura 85 cm o más.
- Tecnología **AquaControl Plus**: mínimo consumo de agua.
- Motor **ExtraSilencio** con 10 años de garantía.
- Reducción de ruido. Sistema automático de distribución de ropa: Sensor 3G y paneles laterales antivibración.
- Display LED táctil de gran tamaño con recomendación de carga.
- Indicación de tiempo restante y fin **diferido hasta 24 h.**
- Cuidado de la ropa: **tambor VarioSoft.**
- Programas especiales:
 - Programa **Plancha**: programa con vapor que reduce las arrugas y facilita el planchado.
 - Programas rápidos: **Super rápido 15/30, Rápido/mix.**
 - **Higiene, Camisas, Ropa oscura, Microfibras.**
- Opciones adicionales a los programas:
 - Prelavado.
 - Función **Más rápido**: hasta un 65% menos de tiempo.
 - Selección de parámetros: Selección de temperatura, Reducción de centrifugado.
 - Posibilidad de apertura de la puerta durante el ciclo de lavado: función **Pausa+carga.**
 - Posibilidad de reducir ruido: función **Nocturno.**
- Cubeta de detergente autolimpiante.
- Programa **Limpieza** del tambor con indicador del momento necesario de limpieza.



3TS284X

Acero mate antihuellas
4242006313135
Precio de referencia: 709 €

Tabla técnica

Antihuellas r.p.m.**
1400

3TS285B

Blanco
4242006313142
Precio de referencia: 629 €

Tabla técnica

r.p.m.**
1400

3TS282X

Acero mate antihuellas
4242006313128
Precio de referencia: 689 €

Tabla técnica

Antihuellas r.p.m.**
1200

3TS282B

Blanco
4242006310226
Precio de referencia: 609 €

Tabla técnica

r.p.m.**
1200

Modelos: 3TS284X, 3TS285B, 3TS282X y 3TS282B

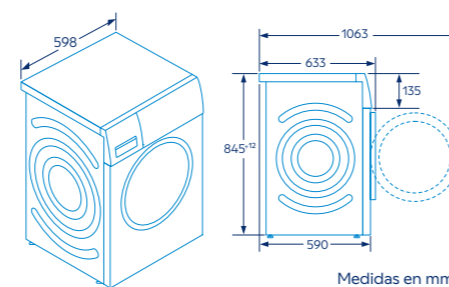

Medidas en mm

Lavadora. 7 kg



- Posibilidad de instalación bajo encimera en muebles de altura 85 cm o más.
- Motor **ExtraSilencio** con 10 años de garantía.
- Reducción de ruido. Sistema automático de distribución de ropa: Sensor 3G y paneles laterales antivibración.
- Display LED.
- Indicación de tiempo restante, estado de programa y fin **diferido hasta 24 h.**
- Programas especiales:
 - Programas rápidos: **Super rápido 15 min, Rápido/mix.**
 - **Higiene.**
- Opciones adicionales a los programas:
 - Selección de parámetros: Reducción de centrifugado.
 - Posibilidad de apertura de la puerta durante el ciclo de lavado: función **Pausa+carga.**
- Cubeta de detergente autolimpiante.

3TS273BA

Blanco
4242006313227
Precio de referencia: 549 €

Tabla técnica

Modelo: 3TS273BA

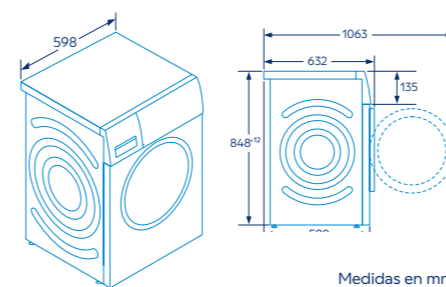

Medidas en mm

5 años
consumo de
electricidad gratis
60€¹⁾

Modelos promocionados:
3TS284X, 3TS285B, 3TS282X
y 3TS282B.

*Dentro del rango de A a G. Información de etiquetado energético según el Reglamento (UE) n° 2017/1369 del Parlamento Europeo y del Consejo y el Reglamento Delegado (UE) n° 2019/2014 de la Comisión. Para más información, consultar las tablas de información técnica o en www.balay.es

**Valores de centrifugado redondeados.

1) Consultar importe de devolución por modelo en bases legales o en www.balay.es/promociones

*Dentro del rango de A a G. Información de etiquetado energético según el Reglamento (UE) n° 2017/1369 del Parlamento Europeo y del Consejo y el Reglamento Delegado (UE) n° 2019/2014 de la Comisión. Para más información, consultar las tablas de información técnica o en www.balay.es

**Valores de centrifugado redondeados.

Lavadoras con tapa desmontable. 9/8 kg



- Posibilidad de instalación bajo encimera en muebles de altura desde 82 cm.
- Tecnología **AquaControl Plus**: mínimo consumo de agua.
- Motor **ExtraSilencio** con 10 años de garantía.
- Reducción de ruido. Sistema automático de distribución de ropa: Sensor 3G y paneles laterales antivibración.
- Display LED táctil de gran tamaño con recomendación de carga.
- Indicación de tiempo restante, estado de programa y fin diferido hasta 24 h.
- Cuidado de la ropa: tambor **VarioSoft**.
- Programas especiales:
 - Programas rápidos: **Super rápido 15/30**, **Rápido/mix**.
 - **Higiene**, Camisas, Ropa impermeable, Ropa oscura, Edredones sintéticos.
- Opciones adicionales a los programas:
 - Prelavado.
 - Menos plancha: proceso especial de ahuecado de las prendas en la fase final.
 - Función Más rápido: hasta un 65% menos de tiempo.
 - Selección de parámetros: Selección de temperatura, Reducción de centrifugado.
 - Posibilidad de apertura de la puerta durante el ciclo de lavado: función Pausa+carga.
- Cubeta de detergente autolimpiante.
- Programa Limpieza del tambor con indicador del momento necesario de limpieza.

Lavadoras-secadoras con Programa Plancha



- Posibilidad de instalación bajo encimera en muebles de altura 85 cm o más.
- Tecnología **AquaControl Plus**: mínimo consumo de agua.
- Motor **ExtraSilencio** con 10 años de garantía.
- Reducción de ruido. Sistema automático de distribución de ropa: Sensor 3G y paneles laterales antivibración.
- Display LED táctil de gran tamaño con recomendación de carga.
- Indicación de tiempo restante, estado de programa y fin diferido hasta 24 h.
- Cuidado de la ropa: tambor **VarioSoft**.
- Programas especiales:
 - Programa **Plancha**: programa con vapor que reduce las arrugas y facilita el planchado.
 - Programas rápidos: **Super rápido 15 min**, **Lava+seca 60 min**.
- Opciones adicionales a los programas:
 - Prelavado.
 - Menos plancha: proceso especial de ahuecado de las prendas en la fase final.
 - Función Más rápido: hasta un 65% menos de tiempo.
 - Selección de parámetros: Selección de temperatura, Reducción de centrifugado, Ajuste de secado.
 - Posibilidad de apertura de la puerta durante el ciclo de lavado: función Pausa+carga.
- Fase de protección antiarrugas.
- Condensador autolimpiante.



3TS995XP

Acero antihuellas
4242006313647
Precio de referencia: 799 €

Tabla técnica

Antihuellas Capacidad r.p.m.**
9kg 1400

3TS995BP

Blanco
4242006314651
Precio de referencia: 699 €

Tabla técnica

Capacidad r.p.m.**
9kg 1400

- Doble entrada de agua (bitérmica): caliente y fría.

3TS993BP

Blanco
4242006313654
Precio de referencia: 659 €

Tabla técnica

Capacidad r.p.m.**
9kg 1200

3TS384XT

Acero antihuellas
4242006305444
Precio de referencia: 719 €

Tabla técnica

Antihuellas Capacidad r.p.m.**
8kg 1400

3TS384BT

Blanco
4242006305437
Precio de referencia: 639 €

Tabla técnica

Capacidad r.p.m.**
8kg 1400

Modelos: 3TS995XP, 3TS995BP, 3TS993BP, 3TS384XT y 3TS384BT

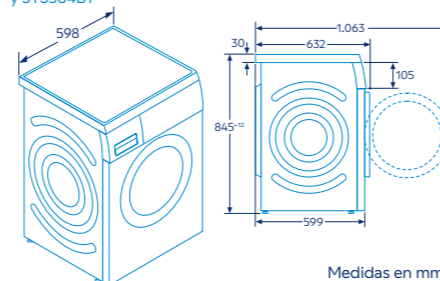

Medidas en mm

3TW9105BD

Blanco
4242006307615
Precio de referencia: 1.179 €

Tabla técnica

Capacidad Auto Dosific. r.p.m.**
10,5/6kg

- Posibilidad de lavar y secar de forma ininterrumpida 6 kg de ropa.
- **AutoDosificación** de detergente y suavizante.
- Otros programas especiales:
 - Programas de lavado: **Higiene**, **Automático delicado**.
 - Programas de secado: **Secar intensivo**, **Secar delicado**.
- Iluminación LED en el interior del tambor.

3TW094B

Blanco
4242006304607
Precio de referencia: 919 €

Tabla técnica

Capacidad r.p.m.**
9/5kg

- Posibilidad de lavar y secar de forma ininterrumpida 5 kg de ropa.
- Otros programas especiales:
 - Programa de lavado: **Camisas**.
 - Programas de secado: **Secar intensivo**, **Secar delicado**, Programa **Mi tiempo** (selección manual del tiempo de secado deseado).

Modelos: 3TW9105BD* y 3TW094B

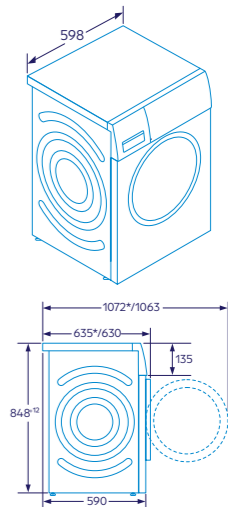

Medidas en mm

*Dentro del rango de A a G. Información de etiquetado energético según el Reglamento (UE) n° 2017/1369 del Parlamento Europeo y del Consejo y el Reglamento Delegado (UE) n° 2019/2014 de la Comisión. Para más información, consultar las tablas de información técnica o en www.balay.es

**Valores de centrifugado redondeados.

*Dentro del rango de A a G. Información de etiquetado energético según el Reglamento (UE) n° 2017/1369 del Parlamento Europeo y del Consejo y el Reglamento Delegado (UE) n° 2019/2014 de la Comisión. Para más información, consultar las tablas de información técnica o en www.balay.es

**Valores de centrifugado redondeados.

Lavadoras integrables



- Sistema cardan de fácil instalación.
- Posibilidad de instalación bajo encimera en muebles de altura 82 cm o más.
- Posibilidad de fijación de la puerta del mueble a izquierda o derecha.
- Tecnología AquaControl Plus: mínimo consumo de agua.
- Motor ExtraSilencio con 10 años de garantía.
- Reducción de ruido. Sistema automático de distribución de ropa: Sensor 3G y paneles laterales antivibración.
- Display LED.
- Indicación de tiempo restante, estado de programa y fin diferido hasta 24 h.
- Cuidado de la ropa: tambor VarioSoft.
- Programas especiales:
 - Programas rápidos: Super rápido 15/30, Rápido/mix.
 - Camisas.
- Opciones adicionales a los programas:
 - Función Más rápido: hasta un 65% menos de tiempo.
 - Selección de parámetros: Reducción de centrifugado.
 - Posibilidad de apertura de la puerta durante el ciclo de lavado: función Pausa+carga.
- Cubeta de detergente autolimpiante.
- Iluminación LED en el interior del tambor.



3TI987B

Blanco
4242006304706
Precio de referencia: 989 €

Tabla técnica

Capacidad 8kg r.p.m.** 1400

3TI983B

Blanco
4242006304591
Precio de referencia: 909 €

Tabla técnica

Capacidad 8kg r.p.m.** 1200

3TI979B

Blanco
4242006304584
Precio de referencia: 849 €

Tabla técnica

Capacidad 7kg r.p.m.** 1200

Modelos: 3TI987B, 3TI983B y 3TI979B

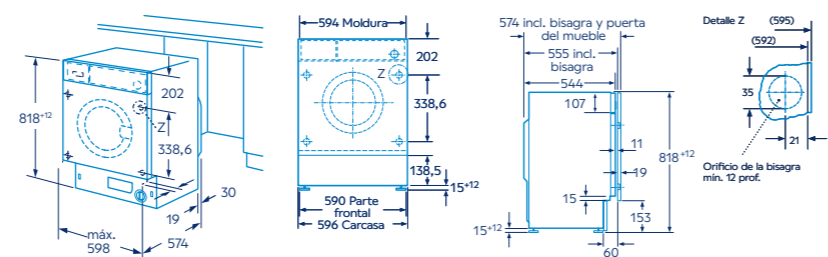

Posibilidad de intercambiar la fijación de la puerta del mueble a izquierda o derecha.

Medidas en mm

*Dentro del rango de A a G. Información de etiquetado energético según el Reglamento (UE) n° 2017/1369 del Parlamento Europeo y del Consejo y el Reglamento Delegado (UE) n° 2019/2014 de la Comisión. Para más información, consultar las tablas de información técnica o en www.balay.es

**Valores de centrifugado redondeados.

Lavadoras-secadoras integrables



- Posibilidad de instalación bajo encimera en muebles de altura 82 cm o más.
- Posibilidad de fijación de puerta mueble a izquierda o a derecha.
- Posibilidad de lavar y secar de forma ininterrumpida 4 kg de ropa.
- Display LED.
- Indicación de tiempo restante, estado de programa y fin diferido hasta 24 h.
- Protección múltiple de agua.
- Bloqueo de seguridad para niños.



3TW777B

Blanco
4242006310080
Precio de referencia: 1.419 €

Tabla técnica

r.p.m.** 1400

- Sistema cardan de fácil instalación.
- Programas rápidos: Rápido/mix, Súper rápido 15 min.
- Programas especiales de lavado: Camisas, Nocturno, Microfibras.
- Programas especiales de secado: Retirar pelusas, Secar normal, Secar delicado.
- Opciones adicionales a los programas:
 - Prelavado.
 - Menos plancha: proceso especial de ahuecado de las prendas en la fase final.
 - Selección de parámetros: Selección de temperatura, Reducción de centrifugado, Selección de tiempo de secado, Inicio/pausa.



3TW773B

Blanco
4242006293864
Precio de referencia: 1.185 €

Tabla técnica

r.p.m.** 1200

- Programas especiales de secado: Retirar pelusas, Secar normal, Secar delicado.
- Opciones adicionales a los programas:
 - Prelavado.
 - Menos plancha: proceso especial de ahuecado de las prendas en la fase final.
 - Selección de parámetros: Reducción de centrifugado, Selección de tiempo de secado, Inicio/pausa.

Modelos: 3TW777B y 3TW773B

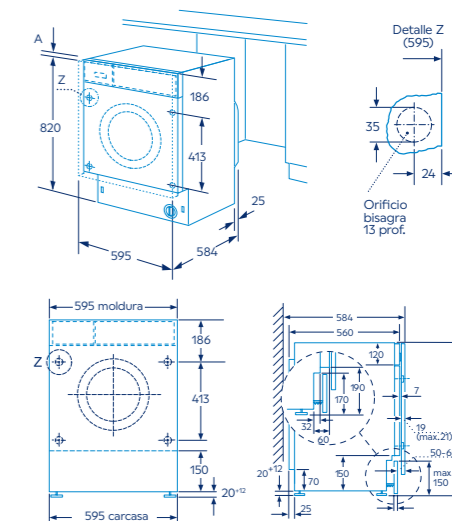

Posibilidad de intercambiar la fijación de la puerta del mueble a izquierda o derecha.

Medidas en mm

*Dentro del rango de A a G. Información de etiquetado energético según el Reglamento (UE) n° 2017/1369 del Parlamento Europeo y del Consejo y el Reglamento Delegado (UE) n° 2019/2014 de la Comisión. Para más información, consultar las tablas de información técnica o en www.balay.es

**Valores de centrifugado redondeados.

Secadoras con bomba de calor. 9 kg



Bomba de calor
Capacidad
9kg

- Posibilidad de instalación bajo encimera en muebles de altura 85 cm o más.
- Control de secado por sensor de humedad.
- Reducción de ruido: paneles laterales antivibración.
- Puerta de cristal.
- Display LED táctil de gran tamaño.
- Indicación de tiempo restante, estado de programa y fin diferido hasta 24 h.
- Tambor **SoftCare** con palas asimétricas.
- Programas especiales: Súper rápido 40 min, Camisas, Lencería, Acabado lana, Toallas, Almohadas, Ropa de exterior, Mix, Temporizado caliente.
- Opciones adicionales a los programas:
 - **Menos plancha**: proceso especial de ahuecado de las prendas en la fase final.
 - Selección de parámetros: Media carga, Secado delicado, Ajuste de secado.
 - Posibilidad de apertura de la puerta durante el ciclo de secado: función Pausa+carga.
- Fase de protección antiarrugas al finalizar el programa.
- Iluminación LED en el interior del tambor.
- Posibilidad de conexión a desagüe. Tubo de desagüe incluido.
- Posibilidad de instalación en columna junto con una lavadora mediante el kit de unión [WZZ27400](#) (con mesa extraíble) o [WZZ27410](#) (sin mesa extraíble).



3SB3091BR **NUEVO**

Blanco
4242006310189
Precio de referencia: 1.099 €

Tabla técnica



- Otros programas especiales: Higiene, Ropa de cama.
- Condensador autolimpiante.
- Giro especial del tambor en ambas direcciones: mejor secado de prendas grandes

3SB090B

Blanco
4242006302238
Precio de referencia: 849 €

Tabla técnica



- Otros programas especiales: Edredones sintéticos, Temporizado frío.
- Filtro de fácil limpieza.

Modelos: 3SB3091BR y 3SB090B

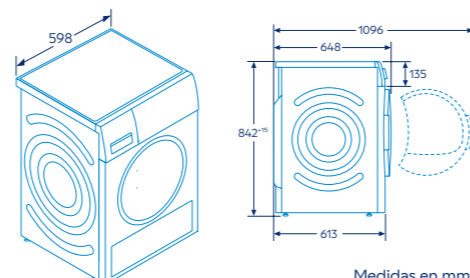

Medidas en mm

*Dentro del rango de A+++ a D. Información de etiquetado energético según la Directiva nº 2010/30/UE del Parlamento Europeo y del Consejo y el Reglamento Delegado (UE) nº 392/2012 de la Comisión. Para más información, consultar las tablas de información técnica o en www.balay.es



Guía productos

Hornos, Compactos, Microondas

Placas

Campanas

Frijo

Lavavajillas

Lavado, Secado

Guía de productos

Índice de gama



156



Secadoras con bomba de calor. 8 kg



Energía* **A+++** Bomba de calor Capacidad **8kg**

- Posibilidad de instalación bajo encimera en muebles de altura 85 cm o más.
- Control de secado por sensor de humedad.
- **Reducción de ruido:** paneles laterales antivibración.
- Puerta de cristal.
- Display LED táctil de gran tamaño.
- Indicación de tiempo restante, estado de programa y fin **diferido hasta 24 h.**
- Tambor **SoftCare** con palas asimétricas.
- **Giro especial del tambor** en ambas direcciones: mejor secado de prendas grandes.
- Programas especiales: Súper rápido 40 min, Higiene, Lencería, Camisas, Acabado lana, Toallas, Almohadas, Ropa de exterior, Ropa de cama, Mix, Temporizado caliente.
- Opciones adicionales a los programas:
 - **Menos plancha:** proceso especial de ahuecado de las prendas en la fase final.
 - Selección de parámetros: Media carga, Secado delicado, Ajuste de secado.
 - Posibilidad de apertura de la puerta durante el ciclo de secado: función Pausa+carga.
- Fase de protección antiarrugas al finalizar el programa.
- Iluminación LED en el interior del tambor.
- Filtro de fácil limpieza.
- Posibilidad de conexión a desagüe. Tubo de desagüe incluido.
- Posibilidad de instalación en columna junto con una lavadora mediante el kit de unión **WTZ27400** (con mesa extraíble) o **WTZ27410** (sin mesa extraíble).

3SB380B

Blanco
4242006302221
Precio de referencia: **939 €**

Tabla técnica

Modelos: 3SB380B y 3SB288BE

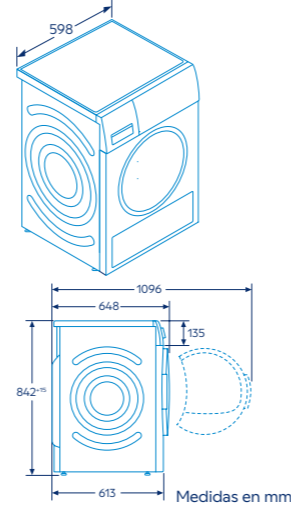

Energía* **A++** Bomba de calor Capacidad **8kg**

- Posibilidad de instalación bajo encimera en muebles de altura 85 cm o más.
- Control de secado por sensor de humedad.
- **Reducción de ruido:** paneles laterales antivibración.
- Indicación de tiempo restante, estado de programa y fin **diferido hasta 24 h.**
- Tambor **SoftCare** con palas asimétricas.
- Programas especiales: Súper rápido 40 min, Camisas, Acabado lana, Toallas, Ropa de exterior, Mix, Temporizado caliente.
- Opciones adicionales a los programas:
 - **Menos plancha:** proceso especial de ahuecado de las prendas en la fase final.
 - Selección de parámetros: Secado delicado, Ajuste de secado.
 - Posibilidad de apertura de la puerta durante el ciclo de secado: función Pausa+carga.
- Fase de protección antiarrugas al finalizar el programa.
- Filtro de fácil limpieza.
- Posibilidad de conexión a desagüe. Tubo de desagüe incluido.



3SB581B

Blanco
4242006305390
Precio de referencia: **769 €**

Tabla técnica

- Puerta de cristal.
- Display LED.
- Otros programas especiales: Plumas, Temporizado frío.
- Posibilidad de instalación en columna junto con una lavadora mediante el kit de unión **3AS220B** (con mesa extraíble) o **3AS110B** (sin mesa extraíble).



3SB288BE

Blanco
4242006316471
Precio de referencia: **729 €**

Tabla técnica

- Puerta de plástico.
- Display LED.
- Otros programas especiales: Lencería, Temporizado frío.
- Posibilidad de instalación en columna junto con una lavadora mediante el kit de unión **3AS220B** (con mesa extraíble) o **3AS110B** (sin mesa extraíble).

Modelo: 3SB581B

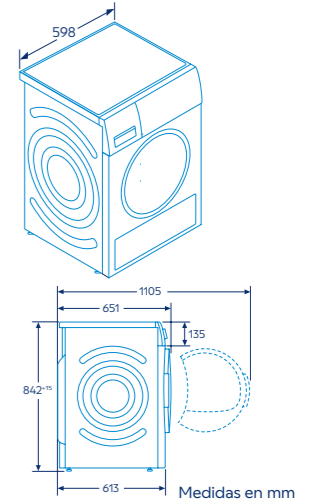

Modelo: 3SB288BE

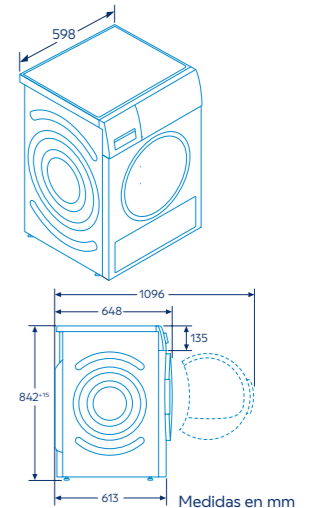

*Dentro del rango de A+++ a D. Información de etiquetado energético según la Directiva nº 2010/30/UE del Parlamento Europeo y del Consejo y el Reglamento Delegado (UE) nº 392/2012 de la Comisión. Para más información, consultar las tablas de información técnica o en www.balay.es

*Dentro del rango de A+++ a D. Información de etiquetado energético según la Directiva nº 2010/30/UE del Parlamento Europeo y del Consejo y el Reglamento Delegado (UE) nº 392/2012 de la Comisión. Para más información, consultar las tablas de información técnica o en www.balay.es

Secadoras de condensación



Energía*
B

- Posibilidad de instalación bajo encimera en muebles de altura 85 cm o más.
- Control de secado por sensor de humedad.
- **Reducción de ruido:** paneles laterales antivibración.
- Puerta opaca.
- Display LED.
- Indicación de tiempo restante, estado de programa y fin diferido hasta 24 h.
- Tambor **SoftCare** con palas asimétricas.
- Programas especiales: Súper rápido 40 min, Camisas 15 min, Lencería, Higiene, Acabado lana, Ropa de exterior, Mix, Temporizado caliente, Temporizado frío.
- Opciones adicionales a los programas:
 - **Menos plancha:** proceso especial de ahuecado de las prendas en la fase final.
 - Selección de parámetros: Secado delicado, Ajuste de secado.
 - Posibilidad de apertura de la puerta durante el ciclo de secado: función Pausa+carga.
- Fase de protección antiarrugas al finalizar el programa.
- Posibilidad de conexión a desagüe. Tubo de desagüe incluido.
- Posibilidad de instalación en columna junto con una lavadora mediante el kit de unión 3AS220B (con mesa extraíble) o 3AS110B (sin mesa extraíble).



3SC386B

Blanco
4242006310974
Precio de referencia:

599 €

Tabla técnica

Capacidad
8kg



3SC378B

Blanco
4242006310981
Precio de referencia:

569 €

Tabla técnica

Capacidad
7kg

Modelos: 3SC386B y 3SC378B

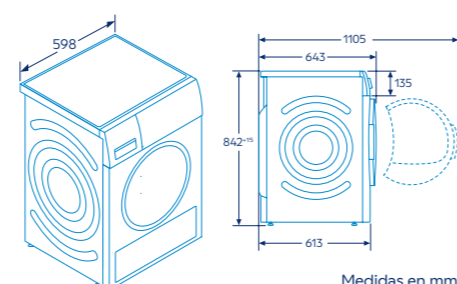

Medidas en mm

Accesorios lavado y secado

Protección metálica para lavadoras con tapa desmontable				
Permite instalar bajo encimera en muebles de altura 82 cm o más las lavadoras con tapa desmontable.		WMZ20430 4242002418032 Precio de referencia: 25 €	Cesto para secados especiales.	Válido para las lavadoras con tapa desmontable: 3TS995XP, 3TS995BP, 3TS993BP, 3TS384XT y 3TS384BT.
Tubo prolongador para lavadoras				
Extensión de tubo de entrada de agua fría. Tubo prolongador de 2,5 m de longitud.		WMZ2381 4242005190720 Precio de referencia: 25 €	Accesorio para conexión al desagüe de la secadora.	Válido para todas las lavadoras Balay.
Kits de unión para lavadoras y secadoras				
Cómo elegir el kit de unión adecuado para instalar una lavadora y una secadora Balay en columna. Siempre hay que tener en cuenta el modelo de la secadora Balay. En función de este modelo, el kit de unión encajará perfectamente con cualquier lavadora Balay de 60 cm de profundidad. Este accesorio se emplea para el montaje en columna de cualquier lavadora Balay de este catálogo con las secadoras Balay indicadas en esta tabla. Existen diferentes modelos para los diferentes tipos de secadoras, con y sin mesa extraíble. Para instalar los electrodomésticos en columna, la lavadora debe instalarse abajo y la secadora arriba.		WTZ27400 Color blanco 4242005036141 Precio de referencia: 105 €	Kit de unión con mesa extraíble. Medidas (alto x ancho x fondo): 42,4 x 595,5 x 574,3 mm.	Válido para las secadoras 3SB3091BR, 3SB090B y 3SB380B.
		WTZ27410 Color blanco 4242002964201 Precio de referencia: 19 €	Kit de unión sin mesa extraíble. Medidas (alto x ancho x fondo): 34,6 x 593 x 556 mm.	Válido para las secadoras 3SB3091BR, 3SB090B y 3SB380B.
		3AS220B Color blanco 4242006271268 Precio de referencia: 105 €	Kit de unión con mesa extraíble. Medidas (alto x ancho x fondo): 42,4 x 595,5 x 574,3 mm.	Válido para las secadoras: 3SB581B, 3SC386B, 3SC378B y 3SB288BE.
		3AS110B Color blanco 4242006271244 Precio de referencia: 19 €	Kit de unión sin mesa extraíble. Medidas (alto x ancho x fondo): 30,4 x 593 x 562,6 mm.	Válido para las secadoras: 3SB581B, 3SC386B, 3SC378B y 3SB288BE.
Cesto para ropa delicada o calzado para secadoras				
Permite el secado de ropa de lana, zapatillas deportivas y peluches, usando el programa temporizado caliente.		3AS000B 4242006271220 Precio de referencia: 29 €	Cesto para secados especiales.	Válido para las secadoras: 3SB3091BR, 3SB090B, 3SB380B, 3SB581B, 3SB288BE, 3SC386B y 3SC378B.
Tubo de evacuación para secadoras				
Este accesorio permite evacuar el agua condensada directamente a la red sin necesidad de vaciar el depósito manualmente. El tubo de evacuación para secadoras tiene una longitud de 2 metros.		3AS500 4242006271282 Precio de referencia: 15 €	Accesorio para conexión al desagüe de la secadora.	Válido para la secadora 3SB288BE.

*Dentro del rango de A+++ a D. Información de etiquetado energético según la Directiva n° 2010/30/UE del Parlamento Europeo y del Consejo y el Reglamento Delegado (UE) n° 392/2012 de la Comisión. Para más información, consultar las tablas de información técnica o en www.balay.es

Modo Demo Balay

Muchos de los electrodomésticos Balay incorporan un Modo Demo que permite simular su funcionamiento en el punto de venta, así tus clientes podrán hacerse una idea mucho más exacta de algunas de sus funciones y del aspecto que tendrán los electrodomésticos una vez que estén en sus hogares.

Una manera sencilla y eficaz de ayudar a vender aún mejor los electrodomésticos Balay.

Hornos pirolíticos de 60 cm con control Táctil deslizante



Los sensores del control Deslizante permiten modificar los ajustes básicos

El sensor del reloj permite recorrer todos los ajustes básicos

El Modo Demo solo puede ser activado o desactivado en los 5 minutos siguientes a la conexión del horno a la red. Tras ello, el Modo Demo queda oculto en los ajustes.

Modelos: 3HB5879N7 y 3HB5879B7

▶ Activar:

Los siguientes pasos deben de ser realizados en los 5 minutos siguientes a la conexión del horno a toma eléctrica a través de los ajustes.

1. Mantener pulsado el “reloj” **A** durante aproximadamente 4 segundos. En el display se muestra el primer ajuste básico, por ejemplo, “c1 1”.
2. Pulsar varias veces el “reloj” **A** hasta llegar al ajuste “c d 0” **Modo Demo desactivado**.
3. Modificar el ajuste a “c d 1” **Modo demo activado** a través del control deslizante **B**.
4. Para guardar los cambios, mantener pulsado el “reloj” **A** aproximadamente durante 4 segundos.
5. En el display aparece una “d” y dos puntos parpadeando.

▶ Desactivar:

1. Seguir los mismos pasos que para la activación del activar el Modo Demo.
2. Sin embargo, cuando lleguemos al ajuste “c d 1” **Modo demo activado**, ajustar el valor de “1” a “0” con el control Deslizante **B** para desactivarlo.
3. Mantener pulsado el “reloj” **A** aproximadamente durante 4 segundos para guardar el ajuste.

Hornos de 60 cm y compactos con control Táctil



El sensor del reloj permite recorrer todos los ajustes básicos

Los sensores “+” y “-” permiten modificar los ajustes básicos

El Modo Demo solo puede ser activado o desactivado en los 5 minutos siguientes a la conexión del horno a la red. Tras ello, el Modo Demo queda oculto en los ajustes.

Modelos: 3HA5829N3, 3HA5829B3, 3HA5129N3, 3HA5129B3, 3HA4821G3, 3HB4821G3, 3HB4821X3, 3CB4821G3 y 3CB4821X3.

▶ Activar:

1. Mantener pulsado el “reloj” **A** durante aproximadamente 4 segundos. En el display se muestra el primer ajuste básico, por ejemplo, “c1 1”.
2. Pulsar varias veces el “reloj” **A** hasta llegar al ajuste “c c 0” **Modo Demo desactivado**.
3. Modificar el ajuste a “c c 1” **Modo demo activado** presionando los sensores “+” y “-” **B**.
4. Para guardar los cambios, mantener pulsado el “reloj” **A** aproximadamente durante 4 segundos.
5. En el display parpadearán los “:” de la hora.

▶ Desactivar:

1. Seguir los mismos pasos que para la activación del activar el Modo Demo.
2. Sin embargo, cuando lleguemos al ajuste “c c 1” **Modo demo activado**, ajustar el valor de “1” a “0” con los sensores “+” y “-” **B** para desactivarlo.
3. Mantener pulsado el “reloj” **A** a aproximadamente durante 4 segundos para guardar el ajuste.
4. Habrán dejado de parpadear los “:” de la hora.

Hornos pirolíticos de 60 cm con control Comfort

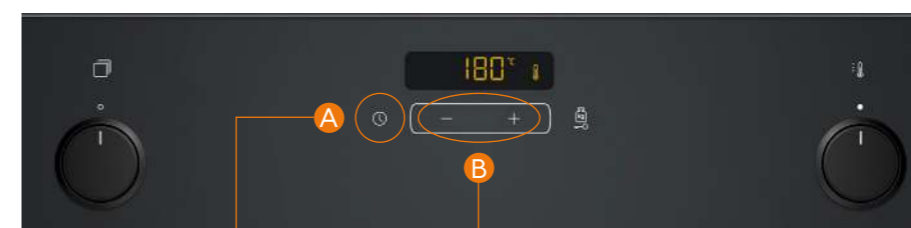

El sensor del reloj permite recorrer todos los ajustes básicos

Los sensores “+” y “-” permiten modificar los ajustes básicos

Modelos: 3HA5749N3, 3HA5749B3, 3HA4741X3 y 3HB4841X3.

▶ Activar:

Los siguientes pasos deben de ser realizados en los 5 minutos siguientes a la conexión del horno a toma eléctrica a través de los ajustes.

1. Mantener pulsado el “reloj” **A** durante aproximadamente 4 segundos. En el display se muestra el primer ajuste básico, por ejemplo, “c1 1”.
2. Pulsar varias veces el “reloj” **A** hasta llegar al ajuste “c b 0” **Modo Demo desactivado**.
3. Modificar el ajuste a “c b 1” **Modo demo activado** presionando los sensores “+” y “-” **B**.
4. Para guardar los cambios, mantener pulsado el “reloj” **A** aproximadamente durante 4 segundos.
5. En el display aparecen dos puntos parpadeando.

▶ Desactivar:

1. Seguir los mismos pasos que para la activación del Modo Demo.
2. Sin embargo, cuando lleguemos al ajuste “c b 1” **Modo demo activado**, ajustar el valor de “1” a “0” con los sensores “+” y “-” **B** para desactivarlo.
3. Mantener pulsado el “reloj” **A** aproximadamente durante 4 segundos para guardar el ajuste.

Microondas integrables 45 cm con aire caliente y control Táctil deslizante



Los sensores del control Deslizante permiten modificar los ajustes básicos

El sensor del reloj permite recorrer todos los ajustes básicos

▶ Activar:

El Modo Demo solo puede ser activado o desactivado en los 5 minutos siguientes a la conexión del horno a la red. Tras ello, el Modo Demo queda oculto en los ajustes.

1. Presionar el sensor del "reloj" **A** durante unos segundos. En el display se mostrará el primer ajuste básico.
2. Presionar repetidamente el sensor del "reloj" **A** hasta encontrar el código **c07 Modo Demo** en el display.
3. Ahora, ajustar el valor de "0" (Modo Demo desactivado) a "1" (Modo Demo activado) con el control Deslizante **B**.
4. Para guardar el ajuste, presionar el sensor del "reloj" **A** durante algunos segundos.

▶ Desactivar:

1. Repetir los 2 primeros pasos que hemos realizado al activar el Modo Demo. Sin embargo, cuando aparezca en el display el **c07 Modo Demo**, por favor ajustar el valor de "1" a "0" **B** con el control Deslizante y presionar durante unos segundos el sensor del reloj para guardar el ajuste.

Modelos: 3CW5179N3 y 3CW5179B3.

Microondas integrables 38 cm con control Táctil deslizante

▶ Activar:

1. Mantener pulsadas las teclas "Start" **A** y "Stop" **B** durante unos segundos. En el display se muestra el primer ajuste básico "1".
2. Seleccionar el valor "2" **Modo Demo** a través del control deslizante.
3. Pulsar **A** para seleccionarlo. En la pantalla parpadea el valor actual "dE 0" **Modo Demo desactivado**.
4. Modificar el valor a "dE 1" **Modo Demo activado** a través del control deslizante.
5. Pulsar **A** para aplicar el ajuste seleccionado.
6. Finalmente, pulsar **B** para guardar los cambios.

▶ Desactivar:

1. Mantener pulsadas las teclas "Start" **A** y "Stop" **B** durante unos segundos. En el display se muestra el primer ajuste básico.
2. Seleccionar el valor "2" **Modo Demo** a través del control deslizante.
3. Pulsar **A** para seleccionarlo. En la pantalla parpadea el valor actual "dE 1" **Modo Demo activado**.



Modelos: 3CG5175N2, 3CG5175B2, 3CG4175G3, 3CG5172N2, 3CG5172B2 y 3CG4172X2.

4. Modificar el valor a "dE 0" **Modo Demo desactivado** a través del control deslizante.
5. Pulsar **A** para aplicar el ajuste seleccionado.
6. Finalmente, pulsar **B** para guardar los cambios.

Microondas integrables 38 cm electrónicos

▶ Activar:

1. Mantener pulsadas las teclas "Start" **A** y "Stop" **B** durante unos segundos. En el display se muestra "1" para el primer ajuste básico.
2. Cambiar al ajuste básico "2" girando el mando giratorio.
3. Pulsar **A** para modificar el valor. En el display se ilumina el ajuste seleccionado.
4. Modificar el valor a "ON" girando el mando giratorio.
5. Pulsar **A** para aceptar el cambio.
6. Pulsar **B** para guardar los cambios y salir del menú de ajustes.
7. Mientras el Modo Demo esté activado, aparecerá una "M" en el display del microondas.

▶ Desactivar:

1. Mantener pulsadas las teclas "Start" **A** y "Stop" **B** durante unos segundos. En el display se muestra "1" para el primer ajuste básico.
2. Cambiar al ajuste básico "2" girando el mando giratorio.
3. Pulsar **A** para modificar el valor. En el display se ilumina el ajuste seleccionado.



Modelos: 3CG6142X3, 3CG6142B4 y 3CG5142X3.

4. Modificar el valor a "OFF" girando el mando giratorio.
5. Pulsar **A** para aceptar el cambio.
6. Pulsar **B** para guardar los cambios y salir del menú de ajustes.

Placas de inducción con ControlTotal

▶ Activar:

1. Conectar la placa a la corriente.
2. En los primeros 10 segundos, acceder a los "Ajustes básicos" manteniendo pulsado el símbolo "reloj" **A** durante 4 segundos aproximadamente.
3. Pulsar varias veces el símbolo "reloj" **A** hasta la posición C8.
4. A continuación, seleccionar el ajuste deseado en la zona de programación:
0= desactivado (por defecto).
1= activado.
5. Pulsar el símbolo "reloj" **A** durante más de 4 segundos. En el display aparecerá "dE". Mientras el Modo Demo esté activado, en el display aparecerá "dE" durante 5 segundos cada 5 minutos.

Si durante los tres primeros minutos, desde la conexión de la placa a la toma eléctrica, se toca alguna función del control de la placa, el Modo Demo se desactivará automáticamente.

▶ Desactivar:

1. Desconectar la placa de cocción de la red eléctrica. Esperar unos 30 segundos y volver a conectarla de nuevo. En los 3 minutos siguientes, pulsar cualquier sensor. El Modo Demo se ha desactivado.

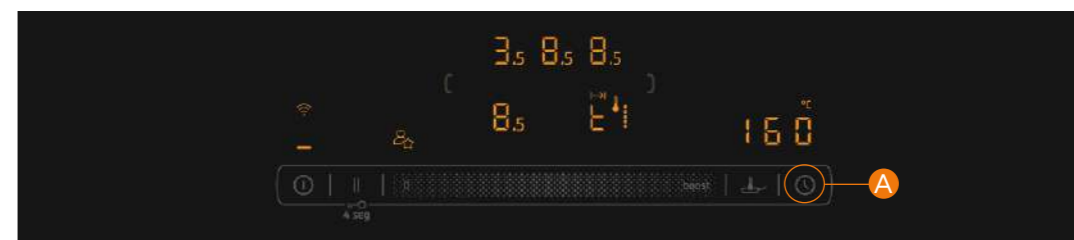

Modelos: 3EB999LH, 3EB997LH, 3EB980AH, 3EB989LH, 3EB985LH, 3EB977LH, 3EB960AH, 3EB969LH, 3EB968LH, 3EB967AH, 3EB967LH, 3EB965AH y 3EB965LH.

Campanas con control Táctil con display

▶ Activar:

1. Apagar la campana **A**.
2. Apagar la luz de la campana **B**.
3. Pulsar simultáneamente el botón de encendido **A** y el botón de iluminación **B** durante más de 3 segundos.

Si el Modo Demo está activado, la luz de la campana se encenderá tan pronto como ésta se conecte a la red.



▶ Desactivar:

1. Apagar la campana **A**.
2. Encender la luz de la campana **B**.
3. Pulsar simultáneamente el botón de encendido **A** y el botón de iluminación **B** durante más de 3 segundos.

Modelos:

- Campanas decorativas isla, diseño rectangular: 3BI998HNC y 3BI998GX.
- Campanas decorativas pared, diseño inclinado: 3BC599AN, 3BC599AB, 3BC587LN, 3BC587LB, 3BC587GNH, 3BC587GBH, 3BC567GNH y 3BC567GBH.
- Campanas decorativas pared, diseño rectangular: 3BC998HNC, 3BC998HBC, 3BC998HX y 3BC978HX.

Campanas con control electrónico iluminado

▶ Activar:

1. Apagar la campana **A**.
2. Apagar la luz de la campana **B**.
3. Pulsar simultáneamente el botón de encendido **A** y el botón de iluminación **B** durante más de 3 segundos.

Si el Modo Demo está activado, la luz de la campana se encenderá tan pronto como ésta se conecte a la red.



▶ Desactivar:

1. Apagar la campana **A**.
2. Encender la luz de la campana **B**.
3. Pulsar simultáneamente el botón de encendido **A** y el botón de iluminación **B** durante más de 3 segundos.

Modelos:

- Campanas decorativas pared, diseño rectangular: 3BC097EX, 3BC077EX, 3BC067EX.
- Campanas decorativas pared, diseño piramidal: 3BC697EX, 3BC677EX.

Campanas con control Táctil

▶ Activar:

1. Apagar la campana **A**.
2. Apagar la luz de la campana **B**.
3. Pulsar simultáneamente el botón de encendido **A** y el botón de iluminación **B** durante más de 3 segundos.

Si el Modo Demo está activado, la luz de la campana se encenderá tan pronto como ésta se conecte a la red.



▶ Desactivar:

1. Apagar la campana **A**.
2. Encender la luz de la campana **B**.
3. Pulsar simultáneamente el botón de encendido **A** y el botón de iluminación **B** durante más de 3 segundos.

Modelos:

- Campana decorativa isla, diseño rectangular: 3BI997GX.
- Campanas decorativas pared, diseño inclinado: 3BC598GN, 3BC598GB, 3BC598ANC, 3BC587GN, 3BC587GB, 3BC587GG, 3BC567GN, 3BC567GB, 3BC586GN y 3BC566GN.
- Campanas decorativas pared, diseño rectangular: 3BC997GX, 3BC977GX y 3BC967GX.

Extractores de techo

▶ Activar:

1. Apagar la campana **A**.
2. Apagar la luz de la campana **B**.
3. Pulsar simultáneamente el botón de encendido **A** y el botón de iluminación **B** durante más de 3 segundos.

▶ Desactivar:

1. Apagar la campana **A**.
2. Encender la luz de la campana **B**.
3. Pulsar simultáneamente el botón de encendido **A** y el botón de iluminación **B** durante más de 3 segundos.



Modelos: 3BE297RW, 3BE296ABC, 3BE296HW.

Si el Modo Demo está activado, la luz de la campana se encenderá tan pronto como ésta se conecte a la red.

Frigoríficos combinados integrables NoFrost

▶ Activar:

1. Enchufar el frigorífico a la red eléctrica.
2. Encender el frigorífico.
3. En los primeros 10 segundos después de haberlo enchufado pulsar la tecla “súper refrigeración” **A** durante 9/10 segundos.
4. Se escucharán cuatro señales acústicas (a los 3 segundos, a los 5 segundos, a los 7 segundos y a los 9 segundos). La cuarta señal acústica es la confirmación de la activación del Modo Demo.
5. Soltar la tecla tras el cuarto señal acústica/transcurridos 9/10 segundos.
6. El Modo Demo está activado y sigue activo después de apagar el aparato.

▶ Desactivar:

1. En los primeros 30 segundos después de haberlo enchufado pulsar la tecla “súper refrigeración” **A** durante 10 segundos hasta oír una señal acústica.



Modelos: 3KID967F, 3KIE934F, 3KIE901F y 3KID834F.

▶ Activar:

1. Enchufar el aparato a la red eléctrica.
2. Encender el aparato.
3. En los primeros 10 segundos después de haberlo encendido, pulsar la tecla “súper refrigeración” **A** durante 9-10 segundos.
4. Se escucharán 4 pitidos (a los 3 segundos, a los 5 segundos, a los 7 segundos y a los 9 segundos). El cuarto pitido es la confirmación de la activación del Modo Demo.
5. El Modo Demo permanece activo aún después de apagar el aparato.

▶ Desactivar:

1. Transcurridos más de 30 segundos después de haberlo enchufado, pulsar la tecla “súper refrigeración” **A** durante 10 segundos, hasta oír la señal acústica que indica que el Modo Demo se ha desactivado.



Modelo: 3KID767F.

▶ Activar:

1. Enchufar el aparato a la red eléctrica.
2. Encender el aparato pulsando 3 segundos el botón on/off **A**.
3. En los primeros 10 segundos tras haberlo enchufado, pulsar la tecla selección de temperatura “>” **B** durante 9/10 segundos hasta oír 4 señales acústicas.
4. La cuarta señal acústica indica la activación del Modo Demo.
5. El Modo Demo permanece activo aún después de apagar el aparato.

▶ Desactivar:

1. Pulsar la tecla selección de temperatura “>” **B** durante 15 segundos
2. La señal acústica indica que el Modo Demo se ha desactivado.

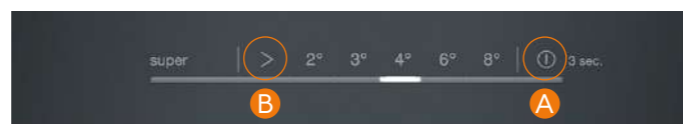

Modelos: 3KIE734F y 3KIE712F.

Frigoríficos de una puerta integrables

▶ Activar:

1. Enchufar y conectar el aparato a la red eléctrica.
2. Encender el aparato.
3. En los primeros 10 segundos después de haberlo enchufado pulsar la tecla de selección de temperatura “>” **A** durante 9-10 segundos.
4. Se escucharán cuatro pitidos (a los 3 segundos, a los 5 segundos, a los 7 segundos y a los 9 segundos). El cuarto pitido es la confirmación de la activación del Modo Demo.
5. Soltar la tecla de selección de temperatura “>” **A** tras el cuarto pitido/transcurridos 9-10 segundos.
6. El Modo Demo permanece activo aún después de apagar el aparato.

▶ Desactivar:

1. En los primeros 30 segundos después de haberlo enchufado pulsar la tecla selección de temperatura “>” **A** durante 15 segundos hasta oír una señal acústica.



Modelos: 3FID737S y 3FIE734S.

Congelador de una puerta integrable

▶ Activar:

1. Enchufar y conectar el aparato a la red eléctrica.
2. Encender el aparato.
3. Pulsar la tecla “Alarma” **A** durante 10 segundos.
4. El sonido indica que el Modo Demo se ha activado.
5. El Modo Demo permanece activo aún después de apagar el aparato.

▶ Desactivar:

1. Pulsar la tecla “Alarma” **A** durante 10 segundos, hasta que el sonido indica que el Modo Demo se ha desactivado.



Modelo: 3GIE737F.

Frigoríficos integrables

▶ Activar:

1. Enchufar el aparato a la red eléctrica.
2. Encender el aparato.
3. En los primeros 10 segundos tras haberlo enchufado, pulsar la tecla de selección de temperatura “>” **A** durante 9/10 segundos.
4. Se escucharán cuatro pitidos (a los 3 segundos, a los 5 segundos, a los 7 segundos y a los 9 segundos). El cuarto pitido es la confirmación de la activación del Modo Demo.
5. Soltar la tecla de selección de temperatura “>” **A** tras el cuarto pitido/transcurridos 9/10 segundos.
6. El Modo Demo permanece activo aún después de apagar el aparato.

▶ Desactivar:

1. Pulsar la tecla de selección de temperatura “>” **A** durante 5 segundos.
2. Modo Demo se ha desactivado.

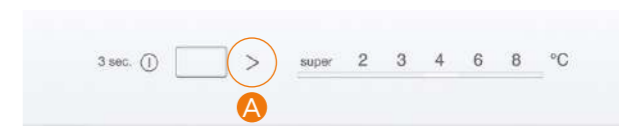

Modelos: 3KIE711S y 3FIE434S.

Frigoríficos combinados NoFrost con electrónica interior

▶ Activar:

1. Enchufar el frigorífico a la red eléctrica.
2. Encender el frigorífico.
3. En los primeros 10 segundos después de haberlo enchufado pulsar la tecla “súper refrigeración” **A** durante 9/10 segundos.
4. Se escucharán cuatro señales acústicas (a los 3 segundos, a los 5 segundos, a los 7 segundos y a los 9 segundos). La cuarta señal acústica es la confirmación de la activación del Modo Demo.
5. Soltar la tecla tras el cuarto señal acústica/transcurridos 9/10 segundos.
6. El Modo Demo está activado y sigue activo después de apagar el aparato.

▶ Activar:

1. Enchufar el frigorífico a la red eléctrica.
2. En los primeros 10 segundos tras haberlo enchufado pulsar la tecla de selección de temperatura del frigorífico **A** durante 10-11 segundos. Se oirán varias señales acústicas durante esos 10-11 segundos.
3. El Modo Demo está activado y sigue activo después de apagar el frigorífico.

▶ Activar:

1. Enchufar el frigorífico a la red eléctrica.
2. En los primeros 10 segundos tras haberlo enchufado pulsar la tecla de selección de temperatura **A** durante 10-11 segundos. Se oirán varias señales acústicas durante esos 10-11 segundos.
3. El Modo Demo está activado y sigue activo después de apagar el frigorífico.

▶ Desactivar:

1. En los primeros 30 segundos después de haberlo enchufado pulsar la tecla “súper refrigeración” **A** durante 10 segundos hasta oír una señal acústica.



Modelos: 3KFC879AI, 3KFC879BI, 3KFC879NI, 3KFC869NI, 3KFC869BI, 3KFC869AI, 3KFB864XE, 3KFA864XI y 3KFB664XE.

▶ Desactivar:

1. Pulsar la tecla de ajuste de temperatura **A** durante 10 segundos hasta oír una señal acústica.



Modelos: 3KFE563XI, 3KFE563WI, 3KFE763WI, 3KFE763XI, 3KFD765NI, 3KFD765BI, 3KFD765AI, 3KFD763GI, 3KFD565NI, 3KFD565AI, 3KFD565BI, 3KFC664XI, 3KFC664WI, 3KFD763XE, 3KFD763WE, 3KFD563XE y 3KFD563WE.

▶ Desactivar:

1. Pulsar la tecla de ajuste de temperatura **A** durante 10 segundos hasta oír una señal acústica.



Modelos: 3KFE561MI, 3KFE561WI, 3KFE361MI y 3KFE361WI.

Frigoríficos combinados NoFrost con electrónica exterior

▶ Activar:

1. Enchufar el frigorífico a la red eléctrica.
2. Encender el frigorífico.
3. En los primeros 10 segundos después de haberlo enchufado pulsar la tecla “súper refrigeración” **A** durante 9/10 segundos.
4. Se escucharán cuatro señales acústicas (a los 3 segundos, a los 5 segundos, a los 7 segundos y a los 9 segundos). La cuarta señal acústica es la confirmación de la activación del Modo Demo.
5. Soltar la tecla tras la cuarta señal acústica/transcurridos 9/10 segundos.
6. El Modo Demo está activado y sigue activo después de apagar el aparato.

▶ Activar:

1. Enchufar el frigorífico a la red eléctrica.
2. Encender el frigorífico.
3. Pulsar la tecla “Alarma/lock” **A** durante 10 segundos hasta oír una señal acústica.
4. El Modo Demo está activado.

Frigoríficos y congeladores de una puerta

▶ Activar:

1. Enchufar el aparato a la red eléctrica.
2. Encender el aparato.
3. Pulsar la tecla “Alarma” **A** durante 10 segundos hasta oír la señal acústica.
4. El Modo Demo permanece activo aún después de apagar el aparato.

Modelos: 3FCE568XE y 3GFE568XE.

▶ Activar:

1. Enchufar el aparato a la red eléctrica.
2. Encender el aparato.
3. Pulsar la tecla de selección de temperatura **A** durante 15-17 segundos hasta oír la señal acústica. La temperatura de 2 °C/-26 °C parpadea durante un instante.
4. El Modo Demo permanece activo aún después de apagar el aparato.

Modelos: 3FCE563ME, 3FCE563WE, 3GFE564ME y 3GFE563WE.

▶ Desactivar:

1. En los primeros 30 segundos después de haberlo enchufado pulsar la tecla “súper refrigeración” **A** durante 10 segundos hasta oír una señal acústica.

Modelos: 3KFC868XI, 3KFC868WI, 3KFC867XI y 3KFC867WI.

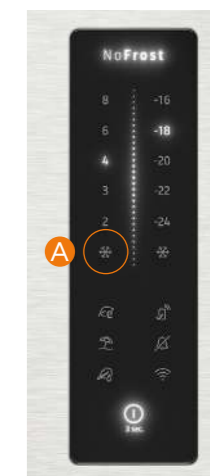

▶ Desactivar:

1. Presionar la tecla “Alarma/lock” **A** durante 10 segundos (hay que esperar un mínimo de 10 segundos desde que ha sido activada la función Demo).

Modelos: 3KFE776XE y 3KFE776WE.



▶ Desactivar:

1. Pulsar la tecla “Alarma” **A** durante 10 segundos, hasta que el sonido indica que el Modo Demo se ha desactivado.

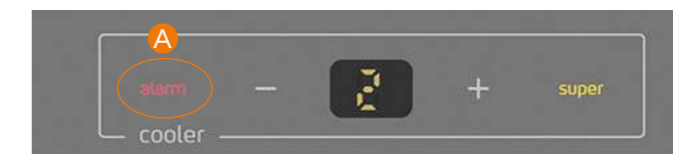

▶ Desactivar:

1. Pulsar la tecla de selección de temperatura **A** durante 10 segundos.



Frigorífico multipuerta XXL NoFrost con dispensador

▶ Activar:

1. Enchufar el aparato a la red eléctrica.
2. Transcurridos 2 minutos aparecerán iluminadas todas las funciones del display.
3. Pulsar la Tecla "super" **A** del frigorífico de forma mantenida durante 9 segundos.
4. Un pitido indica la activación del Modo Demo.
5. Soltar el botón y el Modo Demo está activado.

▶ Desactivar:

1. Pulsar la Tecla "super" **A** de forma mantenida durante 9 segundos.
2. El Modo Demo está desactivado.

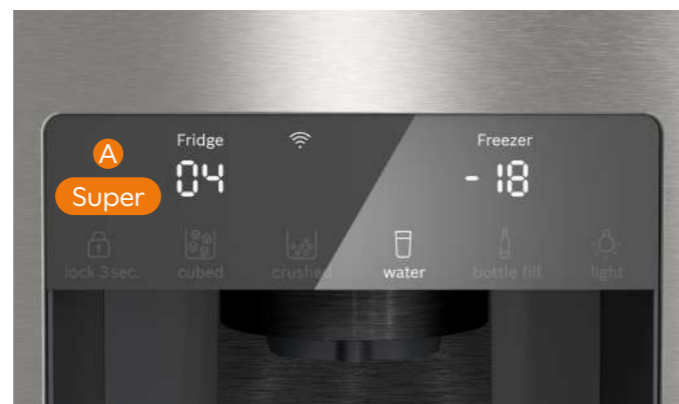

*La tecla "Super" es visible cuando el display está activo.

Modelo: 3KME598XL.

Frigorífico multipuerta XXL NoFrost

▶ Activar:

1. Enchufar el frigorífico a la red eléctrica.
2. Durante los 2 primeros minutos después de haberlo enchufado pulsar la tecla "selección" **A**, durante 9 segundos.
3. Una señal acústica indica la activación del Modo Demo.
4. Soltar el botón y el Modo Demo está activado.

▶ Desactivar:

1. Durante los 30 primeros segundos después de haberlo enchufado pulsar la tecla "Selección" **A**, durante 15 segundos.
2. El display de la temperatura del frigorífico mostrará "77" durante 3 segundos y volverá a mostrar la temperatura seleccionada para el compartimento.
3. El Modo Demo está desactivado.

Modelo: 3KME592XL.



Frigorífico americano con dispensador

▶ Activar:

1. Enchufar el frigorífico a la red eléctrica.
2. En los 10 primeros minutos después de haberlo enchufado, presionar simultáneamente las teclas "Sin cubitos de hielo" **A** y "Eco" **B** a la vez, durante más de 3 segundos. Se emitirán 3 breves señales acústicas como confirmación.



Modelo: 3FAE494XE.

▶ Desactivar:

1. Presionar simultáneamente las teclas "Sin cubitos de hielo" **A** y "Eco" **B** durante más de 3 segundos. Se emitirán 2 breves señales acústicas como confirmación.

Lavavajillas con display digital

▶ Activar:

1. Apagar el lavavajillas.
2. Pulsar y mantener el botón Inicio **A**.
3. Pulsar el botón de encendido **B** y el de Inicio **A** durante aproximadamente 10 segundos hasta que todos los LEDs comiencen a parpadear.

▶ Desactivar:

1. Apagar el lavavajillas.
2. Pulsar y mantener el botón Inicio **A**.
3. Pulsar el botón de encendido **B** y el de Inicio **A** durante aproximadamente 10 segundos.

Libre instalación:



Integración:



Modelos 60 cm de ancho: 3VS6364IA, 3VS6364BA, 3VS6361IP, 3VS6361BP, 3VS5011IA, 3VS5011BA, 3VF6360SA, 3VF6360DA, 3VF6662SA, 3VH5331DP, 3VF5031DP, 3VH6330SA, 3VF6330SA.
Modelo 45 cm de ancho: 3VT5331DA.

Lavavajillas con display con indicadores luminosos

▶ Activar:

1. Apagar el lavavajillas.
2. Pulsar y mantener el botón Inicio **A**.
3. Pulsar el botón de encendido **B** y el de Inicio **A** durante aproximadamente 10 segundos hasta que los LEDs L1, L2 y L3 parpadeen 3 veces.

▶ Desactivar:

1. Apagar el lavavajillas.
2. Pulsar y mantener el botón Inicio **A**.
3. Pulsar el botón de encendido **B** y el de Inicio **A** durante aproximadamente 10 segundos.

Libre instalación:



Integración:



Modelos 60 cm de ancho: 3VF5011NP, 3VF5012NP, 3VS5331IP, 3VS5331BP, 3VS5031IP, 3VS5031BP.
Modelos 45 cm de ancho: 3VN4031NA, 3VN5360IA, 3VN5360BA, 3VN4030IA, 3VN4030BA.

Lavadoras

▶ Activar:

1. Apagar y encender de nuevo la lavadora (se debe ejecutar el Modo Demo en los primeros 15 segundos tras encender la lavadora).
2. Seleccionar el programa en 1ª posición **A**.
3. Pulsar y mantener la tecla “Centrif.” **B**.
4. Seleccionar el programa en 5ª posición **C**.
5. Soltar tecla.

▶ Desactivar:

1. Apagar la lavadora.

El Modo Demo se activa automáticamente tras un corte de electricidad.



Modelos: 3TS3106BD, 3TS3106B, 3TS496XDS, 3TS395BDS, 3TS495XS, 3TS395BS, 3TS390B, 3TS995XP, 3TS995BP, 3TS993BP, 3TS384XT, 3TS384BT, 3TS284X, 3TS285B, 3TS282X, 3TS282B y 3TS273BA.

Lavadoras integrables

▶ Activar:

1. Encender la lavadora (se debe ejecutar el Modo Demo en los primeros 15 segundos tras encender la lavadora).
2. Seleccionar el programa en 1ª posición **A**.
3. Pulsar y mantener la tecla “Centrif.” **B**.
4. Seleccionar el programa en 5ª posición **C**.
5. Se activa el Modo Demo.

▶ Desactivar:

1. Apagar la lavadora.

El Modo Demo se activa automáticamente tras un corte de electricidad.

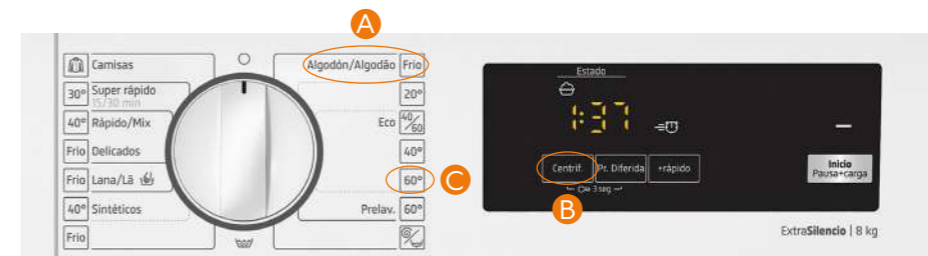

Modelos: 3TI987B, 3TI983B y 3TI979B.

Lavadoras-secadoras

▶ Activar:

1. Encender la lavadora (se debe ejecutar el Modo Demo en los primeros 15 segundos tras encender la lavadora).
2. Seleccionar el programa en 6ª posición **A**.
3. Pulsar y mantener el botón “Centrif.” **B**.
4. Seleccionar el programa en 1ª posición **C**.
5. Se activa el Modo Demo.

▶ Desactivar:

1. Apagar la lavadora.

El Modo Demo se activa automáticamente tras un corte de electricidad.



Modelos: 3TW9105BD y 3TW094B.

Secadoras

▶ Activar:

1. Encender la secadora (se debe ejecutar el Modo Demo en los primeros 15 segundos tras encender la secadora).
2. Seleccionar el programa en 1ª posición **A**.
3. Se debe pulsar y mantener el botón “Ajuste de secado” o “Seco” **B**.
4. Simultáneamente girar el mando hasta el programa en 5ª posición **C**. Se ilumina.
5. Se activa el Modo Demo.

▶ Desactivar:

1. Apagar la secadora.

El Modo Demo se activa automáticamente tras un corte de electricidad.



Modelos: 3SB3091BR, 3SB090B y 3SB380B.

Novedades y sustituciones Balay septiembre 2024

Modelo nuevo	Modelo sustituido	Desaparece
Hornos y compactos		
Hornos		
3HA5829B3		
3HA5829N3		
3HA5129B3		
3HA5129N3	3HA5178N6	
3HB5879B7	3HB5888B6	
3HB5879N7	3HB5888N6	
3HA5749B3	3HA5748B2	
3HA5749N3	3HA5748N2	
		3HB5158A2
3HB5159B3	3HB5158B2	
3HB5159N3	3HB5158N2	
3HB513CB3		
3HB513CN3		
3HB5131B3		
3HB5131N3		
3HB5000B3	3HB5000B2	
3HB5000N3	3HB5000N2	
3HA4821G3		
3HA4121G3		
3HB4821G3	3HB4821G2	
3HB4131G3	3HB4131G2	
3HA4741X3	3HA4741X2	
3HB4821X3	3HB4821X2	
3HB4841X3	3HB4841X2	
3HB413CX3	3HB413CX2	
3HA4031X3	3HA4031X2	
3HB4131X3	3HB4131X2	
		3HB4131B2
		3HB4131N2
3HB4000X3	3HB4000X2	
Hornos compactos		
		3CB5878B6
		3CB5878N6
3CB4821G3		
3CB4821X3		
3CB5159B3	3CB5151B2	
3CB5159N3	3CB5151N2	
3CB4130X3	3CB4130X2	
Microondas		
Microondas integrables		
3CW5179B3	3CW5179B2	
3CW5179N3	3CW5179N2	
		3CG5172A2
3CG4175G3		
3CP5002B3		
3CP5002N3	3CP5002N2	
3CG6142B4	3CG6142B3	
Placas		
Placas con extractor integrado		
3EBC989LH	3EBC989LU	
3EBC976LH		

Modelo nuevo	Modelo sustituido	Desaparece
Placas de inducción		
3EB999LH	3EB999LV	
3EB997LH	3EB997LU	
3EB980AH	3EB980AV	
3EB989LH	3EB989LU	
3EB985LH	3EB985LU	
3EB977LH	3EB977LV	
3EB960AH	3EB960AV	
3EB969LH	3EB969LU	
3EB968LH		
3EB967AH	3EB967AU	
3EB967LH	3EB967LU	
3EB965AH	3EB965AU	
3EB965LH	3EB965LU	
		3EB865AQ
3EB961LR		
Placa de gas		
		3ETG564HB
Placa modular		
		3EB640LQ
Menaje		
		HEZ390250
		HEZ390230
		HEZ390220
		HEZ390210
		HEZ390011
		HEZ390012
3AB9TY010	3AB39512	
HEZ9SE040		
HEZ9SE060		
HEZ9FE280		
HEZ9ES100		
3AB9FF010		
3AB9FF030		
HEZ9FF040		
HEZ9CF240		
HEZ9CF280		
Campanas		
Campana isla		
		3BI998HNC
Campanas decorativas pared		
3BC599AN	3BC598GN	
3BC599AB	3BC598GB	
3BC587LN		
3BC587LB		
		3BC598ANC
3BC587GNH	3BC587GN	
3BC587GBH	3BC587GB	
		3BC587GG
3BC567GNH	3BC567GN	
3BC567GBH	3BC567GB	
		3BC586GN
		3BC566GN

Modelo nuevo	Modelo sustituido	Desaparece
		3BC998HBC
		3BC967GX
		3BC697EX
		3BC677EX
Campana convencional		
		3BH262MXX
Frío		
Frigorífico combinado integrable XXL		
3KIE901F		
Frigoríficos combinados		
		3KFC879AI
		3KFC869AI
		3KFD765AI
		3KFD565AI
		3KFC868XI
		3KFC868WI
Frigorífico multipuerta XXL		
3KME598XI		
Lavavajillas		
Lavavajillas integrables		
		3VF6661SA
		3VF6331DA
3VF6360SA		
3VF6360DA		
3VF6662SA		
3VH6330SA	3VH5331NA	
3VF6330SA	3VF5331NA	
3VH5331DP		
3VF5031DP	3VF5030DP	
Lavavajillas libre instalación		
		3VS6662IA
		3VS6662BA
3VS6364IA	3VS6362IA	
3VS6364BA	3VS6362BA	
		3VS6365IA
		3VS6365BA
3VS6361IP	3VS6060IP	
3VS6361BP	3VS6060BP	
3VS5011IA		
3VS5011BA		
Lavavajillas compacto		
		3VK311BC
Lavado		
Lavadora libre instalación		
		3TS394BH
Lavadora-secadora		
		3TW984X
Secado		
Secadoras con bomba de calor		
3SB3091BR	3SB391BR	
		3SB490X
3SB288BE		
		3SB287B



Síguenos para recibir consejos de amigo:



[balay.es](https://www.balay.es)

976 305 712

Luis
Fábrica de Balay Zaragoza

Tengo un amigo en  **Balay**

© 2024 BSH Electrodomésticos España, S.A.

Parque empresarial PLAZA. Ronda del Canal Imperial, 18-20 50197 Zaragoza

Queda prohibida la reproducción total o parcial sin el permiso expreso de la marca.
Balay se reserva el derecho de modificar las características constructivas de estos aparatos, la disponibilidad,
precios o sus servicios sin previo aviso. Precios válidos salvo error tipográfico.

