

**SIEMENS**

# Das Hausgeräte-Programm der extraKlasse für den Elektrofachhandel 2022.

Waschmaschinen & Trockner, Geschirrspüler, Kühl- & Gefriergeräte,  
Backöfen, Herde & Kleingeräte.

Die Zukunft zieht ein.

Siemens Hausgeräte

extraKlasse



# Mehr Extras, mehr Klasse – die Siemens extraKlasse.

Mit der Siemens extraKlasse ziehen neue aufregende Möglichkeiten in Ihren Haushalt ein. Und es überzeugen nicht nur die vielen innovativen und intelligenten Technologien, die Sie bei der täglichen Arbeit im Haushalt unterstützen – zusätzliche Extras bieten Ihnen zudem ein Plus an Komfort und Funktionen. Profitieren Sie von einem hohen Leistungsumfang, von einer besonderen Ausstattung und praktischen Zusatzfunktionen.

Genießen Sie ausserdem die Vorteile einer qualifizierten und kompetenten Beratung sowie umfangreicher Serviceangebote. Ob Waschmaschine, Wäschetrockner, Geschirrspüler, Herd oder Kältegerät – nur bei der extraKlasse finden Sie das gewisse Extra!



## 30 Tage Zufriedenheitsgarantie.\*

Siemens bietet Ihnen mit der 30-tägigen Geld-zurück-Garantie höchstmögliche Sicherheit und Flexibilität beim Kauf. Nach dem Kauf haben Sie die Möglichkeit, das Gerät bei Ihnen zu Hause ganz entspannt zu testen.



## Garantieverlängerung auf 5 Jahre.\*

Dank der optionalen Garantieverlängerung können Sie auf Nummer sicher gehen und von 5 Jahren Garantie profitieren.



## Lieferung und Installation.\*

Kunden der Siemens extraKlasse-Partner bekommen ihr Gerät direkt nach Hause geliefert – pünktlich zum vereinbarten Termin. Das neue Gerät wird fachgerecht und sicher angeschlossen, damit es sofort in Betrieb genommen werden kann.

\* Über die genauen Konditionen der Garantieverlängerung auf 5 Jahre und den Leistungsumfang der Serviceangebote informiert Sie Ihr extraKlasse-Fachhändler.



## Extra-Beratung.

Keine Ihrer Fragen bleibt offen:  
Verlassen Sie sich auf eine kompetente  
Beratung vom Fachmann.



## Extra-Service.

So einfach kann es sein: Ihr Fachhändler  
bietet Ihnen ein Rundum-Sorglos-Paket  
mit beispielsweise Lieferung und Anschluss  
Ihres neuen Siemens Hausgeräts und auf  
Wunsch auch die Entsorgung des Altgeräts.



## Extra-Ausstattung.

Für das Aussergewöhnliche im Leben:  
Die extraKlasse-Hausgeräte von Siemens  
begeistern Sie mit besonderen Ausstattungs-  
merkmalen und innovativen Zusatzfunk-  
tionen.



## Extra-Leistung.

Für ein Plus an Sicherheit: Bei allen  
extraKlasse-Hausgeräten profitieren Sie  
von 2 Jahren Herstellergarantie.



## Home Connect

Die faszinierende Welt der vernetzten Hausgeräte erleichtert Ihnen das Leben. Steuern Sie Ihre Hausgeräte von unterwegs. Einfach über die Home Connect App.



## Design

Siemens Hausgeräte stehen für ein reduziertes und mehrfach ausgezeichnetes Design, klare Linienführung und zeitlose Ästhetik.

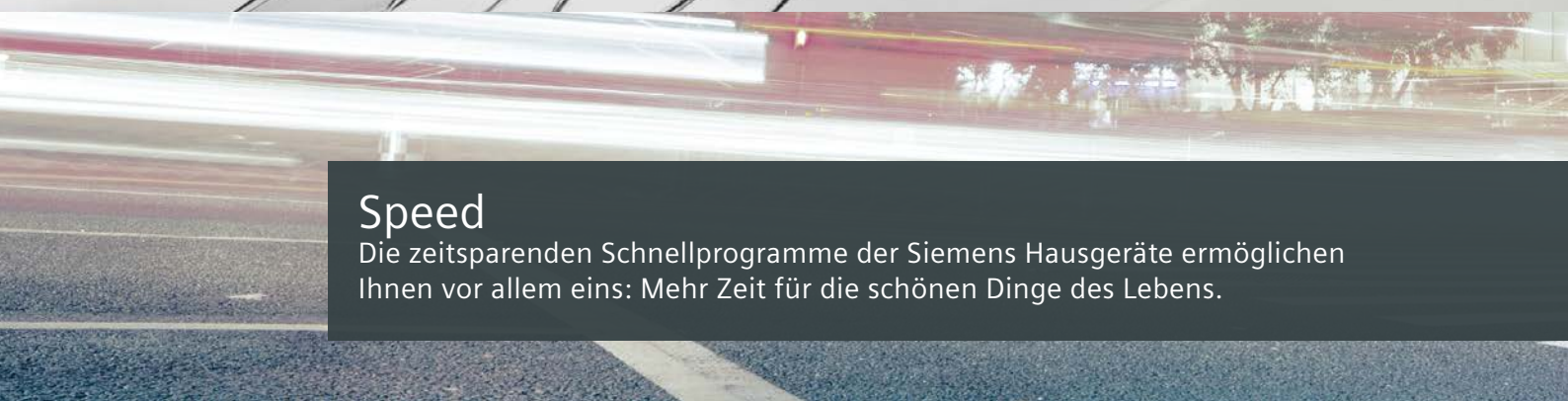

## Speed

Die zeitsparenden Schnellprogramme der Siemens Hausgeräte ermöglichen Ihnen vor allem eins: Mehr Zeit für die schönen Dinge des Lebens.



## iSensoric

Sensorgesteuerte Technologie ermöglicht den Siemens Hausgeräten mitzudenken. Dadurch wird Ihr Zuhause intelligenter, effizienter und komfortabler.

Eine Welt voller  
aufregender  
Möglichkeiten.



## Waschen und Trocknen

<b>Einleitung Waschen &amp; Trocknen</b>	<b>12–17</b>
Waschmaschinen und Trockner iQ800	18
Waschmaschinen und Trockner iQ700	19
Waschmaschinen und Trockner iQ500	20
Sonderzubehör	21



## Spülen

<b>Einleitung Spülen</b>	<b>22–27</b>
Einbau-Geschirrspüler	28
Die Masse im Überblick	29
Sonderzubehör	30–31



## Kühlen und Gefrieren

<b>Einleitung Kühlen &amp; Gefrieren</b>	<b>32–35</b>
Kühl-Gefrier-Kombinationen	36–37
Gefrierschränke	38



## Kochen und Backen

<b>Einleitung Kochen &amp; Backen</b>	<b>40–43</b>
Einbau-Backöfen und Kochfelder	44–47
Einbau-Herde und Kochfelder	48–49
Sonderzubehör	50–51



## Kleingeräte und Service

<b>Kleingeräte</b>	<b>52–57</b>
Service inklusive	58–59

*«Wir sind überzeugt, dass ein umweltfreundlicher Lebensstil keine Kompromisse bei Komfort oder Leistung verlangt. Um unsere natürlichen Ressourcen zu schonen, setzen wir uns für die Entwicklung nachhaltiger Innovationen in Kombination mit langlebigem Design ein. Entdecken Sie inspirierende Technologie, die Umweltverträglichkeit und Lebensqualität vereint.»* Siemens Hausgeräte

### Verantwortung für die Umwelt aus Tradition.

Siemens ist seit Beginn des 20. Jahrhunderts auf dem Markt für Hausgeräte tätig – es begann mit dem ersten Staubsauger im Jahr 1906. Seitdem war es stets unser höchstes Ziel, Ihr Leben zu Hause mit echten und nützlichen Innovationen angenehmer zu gestalten. Dabei haben wir schon früh gezeigt, dass fortschrittliche Technologie zum Erhalt natürlicher Ressourcen beiträgt.

Als Marktführer haben wir uns stets mit Nachdruck dafür eingesetzt, Produkte zu entwickeln, die Ihnen das Leben zu Hause erleichtern. Produkte, die zudem immer umweltfreundlicher werden – durch Innovationen, die signifikante Effizienzgewinne beim Energie- und Wasserverbrauch ermöglichen.

*«Für augenblicklichen Gewinn verkaufe ich die Zukunft nicht!»*

Werner von Siemens, Dezember 1884

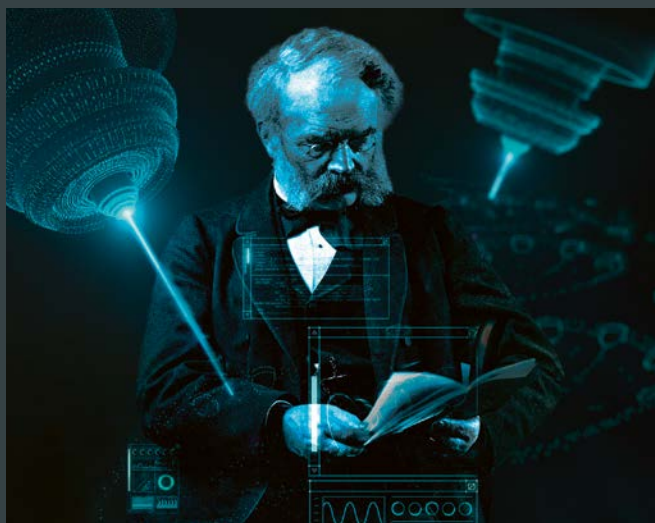

Als einer der Marktführer in der Hausgerätebranche sind wir verpflichtet, auch im Umwelt- und Klimaschutz führend zu sein. Im Jahr 2020 stellten wir all unsere Aktivitäten für Siemens Hausgeräte, als Teil der BSH Hausgeräte Gruppe, auf eine klimaneutrale Basis – an allen Standorten weltweit.

Wir arbeiten kontinuierlich an der Verbesserung der Energieeffizienz und erhöhen deutlich die Menge an grüner Energie, die wir selbst produzieren.



## Weniger ist das neue Mehr.

Wie können wir bewusster leben? Indem wir Komfort genießen, der zukünftige Generationen nicht belastet. Indem wir uns mehr Zeit für die wirklich wichtigen Dinge nehmen und unser Leben entschleunigen. Indem wir intelligente Technologien nutzen, die uns dabei unterstützen, Körper und Geist in Einklang zu bringen. Und indem wir uns an langlebigem Design erfreuen, das alle Erwartungen übertrifft.

Wir bei Siemens Hausgeräte übernehmen Verantwortung für die Umwelt und zukünftige Generationen. Denn Nachhaltigkeit geht uns alle an.



# Das Energielabel: gültig für Herde, Backöfen, Dunstabzugshauben und Trockner.

Durch den Einsatz energiesparender Hausgeräte lassen sich sowohl kostbare Ressourcen als auch bares Geld sparen. Deswegen sollte man beim Hausgerätekauf auf niedrige Strom- und Wasserverbrauchswerte achten. Genau über diese informiert seit 1995 das europäische Energielabel mit standardisierten Angaben über die Energie- und Wasserverbrauchswerte von Hausgeräten.

Das seit 2012 in der unten abgebildeten Gestaltung geltende Energielabel informiert Sie, in welcher Effizienzklasse sich das entsprechende Gerät befindet. Zudem erhalten Sie durch sprachneutrale Piktogramme weitere Informationen über das Gerät, wie z. B. den Geräuschwert, das Fassungsvermögen, aber auch den Strom- und Wasserverbrauch. Der Stromverbrauch wird auf den Energielabeln für Waschmaschinen und Geschirrspülmaschinen derzeit als Jahresverbrauchswert ausgewiesen. Exemplarisch erläutern wir untenstehend das alte Energielabel für Geschirrspüler.

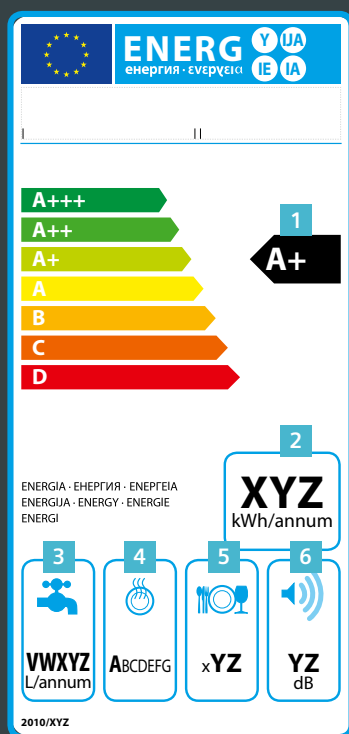

## Beispielhafte Darstellung eines Energielabels für Geschirrspüler.

Das derzeitige Energielabel für Geschirrspüler zeigt drei zusätzliche Effizienzklassen oberhalb von A an: A+, A++ und A+++; wobei die beste Energieeffizienzklasse sogar um bis zu 30% sparsamer ist als die Klasse A. Geräte der Klasse A++ verbrauchen bis zu 21% weniger Strom gegenüber der Effizienzklasse A. Der jährliche Energie- wie auch der Wasserverbrauch beziehen sich bei diesem Energielabel auf 280 Standardspülvorgänge pro Jahr.

## Zeichenerklärung.

- 1 Energieeffizienzklasse
- 2 Energieverbrauch in kWh/Jahr (280 Standardspülgänge/Jahr)
- 3 Wasserverbrauch in Litern/Jahr (280 Standardspülgänge/Jahr)
- 4 Klassifizierung der Trocknungsleistung
- 5 Anzahl der Massgedecke bei Standardbeladung
- 6 Geräuschemission in Schallleistung (dB[A] re 1 PW)



# Das neue EnergieLabel: für Waschmaschinen, Waschtrockner, Geschirrspüler, Kühl- und Gefriergeräte; gültig seit 1. März 2021.

Die technologische Entwicklung in den letzten Jahren führte zu einer hohen Konzentration an Produkten, die Label mit einem Wert A+ und besser erreichen. Die ursprüngliche Funktion – als Hilfe bei der Kaufentscheidung gedacht – war somit in letzter Zeit nicht mehr ganz gegeben. Zudem haben sich weitere Rahmenbedingungen, wie das Nutzerverhalten, verändert. Daher wird es Zeit für eine Anpassung des bestehenden EnergieLabels. Den Anfang bei den Haushaltsgeräten machen Waschmaschinen, Waschtrockner, Geschirrspüler, Kühl-/Gefriergeräte und Weinlagergeräte.

Seit dem 1. März 2021 müssen diese Geräte in Geschäften, online etc. mit dem neuen Label ausgezeichnet sein.

Die grösste Änderung bei den neuen EnergieLabels ist der Wegfall der Plusklassen bei den Energieeffizienzklassen, wie z. B. A+++ . Die Klassifizierung erfolgt künftig von A bis G. Zudem werden neue Verfahren zur Messung des Energieverbrauchs und zur Bestimmung der Labelklasse angewendet. Diese sollen, so die Vorgabe der EU, «so weit wie möglich der tatsächlichen Nutzung des Produktes Rechnung tragen und das durchschnittliche Verbraucherverhalten widerspiegeln».

Des Weiteren wird z. B. künftig bei Waschmaschinen, Waschtrocknern und Geschirrspülern der Energieverbrauch nicht mehr pro Jahr angegeben, sondern gewichtet auf 100 Betriebszyklen des jeweiligen Geräts. Zudem wird für diese Produkte die Laufzeit des zu prüfenden Labelprogramms angegeben. Diese wird bei Waschmaschinen und Waschtrocknern sogar zeitlich begrenzt und darf eine maximale Programmlaufzeit nicht über-

schreiten. Auch ändert sich bei Waschmaschinen und Waschtrocknern das Prüfprogramm. Dieses findet sich als Programm «Eco 40-60» auf der Geräteblende wieder.

Bei Geschirrspülern wiederum ändert sich die Zusammensetzung des Massgedecks Geschirrs. Aus u.a. diesen Gründen lassen sich die derzeitigen Effizienzklassen nicht direkt in künftige Klassen umrechnen. Zudem können Sie nun direkt über einen QR-Code, der auf dem EnergieLabel abgebildet ist, weitere Produktinformationen abrufen. Der QR-Code leitet Sie ab dem 1. März 2021 auf eine von der EU betriebene Datenbank weiter. Auf dieser stehen Ihnen die künftigen Datenblätter aller labelpflichtigen Geräte zur Ansicht und zum Download zur Verfügung. Der Zugang zur Datenbank ist ebenfalls über das Internet möglich. Weitere Informationen über das neue EnergieLabel erhalten Sie unter [siemens-home.bsh-group.com/ch/de/kundendienst/ueberblick-energielabel](https://siemens-home.bsh-group.com/ch/de/kundendienst/ueberblick-energielabel)

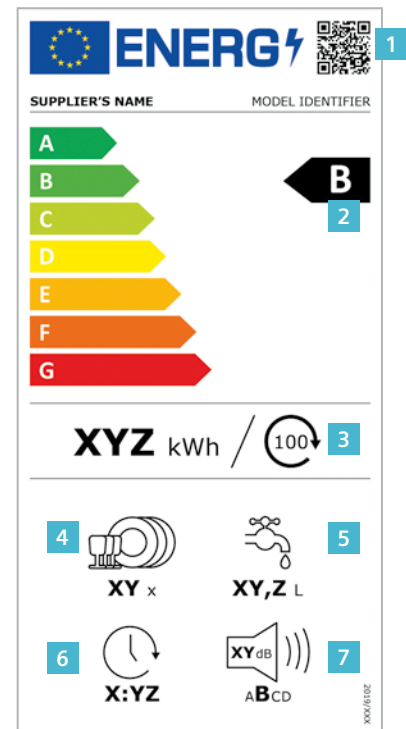

## Beispielhafte Darstellung eines EnergieLabels für Geschirrspüler.

Die Energieeffizienzklasse bei Geschirrspülern bezieht sich weiterhin auf das Programm «Eco». Jedoch wurde der Prüfstandard geändert. U.a. werden nun Becher, Töpfe und Kunststoffgeschirr für die Ermittlung der Trocknungs- und Spülleistung verwendet, um so das tatsächliche Nutzungsverhalten besser widerzuspiegeln. Neu ist die Angabe der Laufzeit des Eco-Programms, welches besonders umweltschonend ist. Es ist besonders geeignet für normal angeschnitztes Geschirr und das effizienteste Programm in der Kombination «Energie- und Wasserverbrauch». Wie auch bei den Waschmaschinen und -trocknern bezieht sich der Energieverbrauch künftig auf 100 Spülzyklen.

## Zeichenerklärung.

- 1 QR-Code
- 2 Energieeffizienzklasse
- 3 Energieverbrauch in kWh/100 Betriebszyklen (im Eco-Programm)
- 4 Anzahl der Standard-Massgedecke für das Eco-Programm
- 5 Wasserverbrauch in Litern/Betriebszyklus (im Eco-Programm)
- 6 Programmdauer des Programms «Eco»
- 7 Geräuschemission in Schalleistung (dB[A] re 1 PW) sowie Geräuschemissionsklasse

# Vernetzte Hausgeräte für ein vernetztes Leben.

Intelligenz trifft auf Vernetzung: Die WLAN-fähigen Hausgeräte von Siemens fügen sich nahtlos in Ihren Alltag ein. Bedienen Sie Ihre Hausgeräte, von wo Sie wollen, wann Sie wollen – mit Home Connect.

## **Fernbedienung**

Hausgeräte, die sich nach Ihrem Terminplan richten? Die Home Connect App macht es möglich. Wählen Sie das Programm und starten Sie Ihre WLAN-fähigen Siemens Hausgeräte, von wo Sie wollen, wann Sie wollen.

## **Fernüberwachung**

Dank Home Connect können Sie Ihre Hausgeräte beruhigt sich selbst überlassen: Sie haben die Einstellungen jederzeit im Blick und werden benachrichtigt, sobald das ausgewählte Programm beendet ist.

## **Ferndiagnose\***

Im Fall einer Störung kann der Kundenservice Ihr Hausgerät mit Home Connect per Ferndiagnose analysieren. Auf diese Weise kann der Techniker die Problemursache besser eingrenzen und die erforderlichen Ersatzteile bei seinem Besuch gleich mitbringen.

\* Gilt nicht für Siemens Kochfelder.  
Nur bei ausgewählten WLAN-fähigen Hausgeräten.



Kooperationspartner von Home Connect:

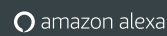

Steuern Sie Ihre Hausgeräte  
mit der Home Connect App





# Besondere Pflege für Extra-Ansprüche.

Die Wäschepflege-Innovationen der extraKlasse.

Steuern Sie Ihre Hausgeräte  
mit der Home Connect App



Home Connect

**Bedienen Sie Ihre Siemens Wäschepflege-  
geräte einfach und intuitiv mit Home  
Connect. Für mehr Freiheiten, weniger  
Sorgen und immer beste Ergebnisse.**

Sorgen Sie dafür, dass sich Ihre Wäsche Ihrem Zeitplan anpasst, und nicht umgekehrt. Mit der Home Connect App können Sie jederzeit bequem Programme auswählen und den Waschvorgang starten, egal wo Sie gerade sind. Damit die Wäsche genau dann fertig ist, wenn Sie es wünschen.



**Die erste integrierte Präzisions-Dosierautomatik  
der Welt: i-Dos.**

Die Weltneuheit i-Dos ermittelt genau, wie viel Waschmittel und Weichspüler Ihre Wäsche braucht. Abhängig von variablen Faktoren wie Textilart, Beladungsmenge, Wasserhärte und Verschmutzungsgrad dosiert sie ebenso effizient wie millilitergenau – für eine noch perfektere Textilpflege mit besten Waschergebnissen.

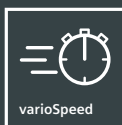

**Schneller zu perfekt sauberer Wäsche – mit den  
Speed-Optionen von Siemens.**

Aktivieren Sie die varioSpeed-Option Ihrer Waschmaschine und sparen Sie bis zu 65% Zeit. Sie kann bei den meisten Programmen ausgewählt werden. Mit super15 waschen Sie bis zu 2 kg leicht verschmutzte Wäsche in nur 15 Minuten – komplett mit Spülen und Schleudern.

# Der smarte Dialog zwischen Waschmaschine und Trockner: intelligentDry.



## Automatisch perfekt getrocknete Wäsche: intelligentDry.

Machen Sie sich keine Gedanken mehr um das richtige Trocknungsprogramm. Die Auswahl der perfekten Einstellungen übernimmt Ihr Wäschetrockner zusammen mit Ihrer Waschmaschine selbst – mit intelligentDry. Per Home Connect sendet die vernetzte Waschmaschine alle relevanten Informationen des letzten Waschprogramms, wie z. B. Beladungsmenge und Feuchtigkeitsgrad, direkt an den Trockner. Dieser wählt automatisch das perfekt abgestimmte Programm und errechnet präzise die erwartete Trocknungszeit. Überlassen Sie das Denken Ihren Wäschepflegegeräten und lehnen Sie sich zurück, mit intelligentDry.





sensoFresh System | powerSpeed System | 1800

Temperature | Schleudern | Fertig in | Optionen

0:45h

Programme: Baumwolle, Baumwolle Eco, Pflegeleicht, SchnellMix, Feinside, Wolle

Waisere Programme: Vorwäsche, sensoFresh 16, Fernstart, Start/Nachlegen



SIEMENS

intelligentDry System | 1800

Rockend | Kitzenschutz | Fertig in | Optionen

Schrank-trocken 120 min | 0:45h

Programme: Buskress, 5 Meistdes, 1 Heide, Hemden, Handtücher, Super 4D, Outdoor, Baumwolle, Pflegeleicht, SchnellMix, warm, Wolle im Kalt, Wollcare, intelligentDry

Memory 1, Memory 2, Fernstart, Start/Nachlegen







# intelligentCleaning System: Automatisch perfekt getrocknete Wäsche.



intelligent  
Cleaning  
System

## intelligentCleaning System: maximaler Komfort bei maximaler Leistung.

Das intelligentCleaning System bietet maximalen Komfort ohne Kompromisse bei der Leistung, da Flusen nicht wie bisher nach jedem Trocknen, sondern nur nach etwa jedem 20. Durchlauf entfernt werden müssen.



selfCleaning  
condenser

## Nie wieder Kondensator reinigen: dank Selbstreinigungsautomatik.

Der Kondensator wird bei jedem Trocknungsgang automatisch intensiv gereinigt. Und zwar gleich mehrfach. Das Ergebnis: ein stets flusenfreier Kondensator, der den Energieverbrauch dauerhaft konstant niedrig hält. Extrem niedrig.



## Komfort-Ablaufgarnitur.

Dank der Komfort-Ablaufgarnitur wird jetzt der Kondensationsbehälter automatisch entleert. Das Kondenswasser und die Flusen werden über den Ablaufschlauch vollständig abgepumpt. Einfacher und komfortabler geht's nicht.

## Jetzt für immer: niedriger Energieverbrauch.

Dank innovativer Kondensator-Selbstreinigungsautomatik können Sie sich auf die niedrigen Verbrauchswerte verlassen. Ein Trocknerleben lang.

# Waschmaschinen und Trockner iQ800 mit Home Connect.



■ ■  
suisse ■ series



■ ■  
suisse ■ series

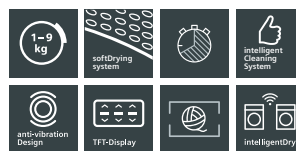

iQ800	iQ700	iQ500	iQ300
WM16XG90CH iQ800 Waschvollautomat			CHF 2'880.- CHF 2'674.09

exkl. vRG CHF 19.95 / CHF 18.52

iQ800	iQ700	iQ500	iQ300
WT47XE90CH iQ800 Luftkondensations-Wäschetrockner Wärmepumpen-Technologie		CHF 2'720.- CHF 2'525.53	

exkl. vRG CHF 28.00 / CHF 26.00

- **Schleudertouren:** 1'600 – 400 U/min / Schleuderwirkungsklasse A
- **Fassungsvermögen:** 1 – 10 kg
- **Programme**
- **Spezialprogramme:** Hygiene, Abpumpen, Trommel reinigen (mit Erinnerungsfunktion), Handtücher, Hemden/Business, Jeans/Dunkle Wäsche, Outdoor, powerSpeed 59', Schleudern, Schnell/Mix, Spülen, Speed 15'/30'

**Optionen**

- **Home Connect 2.0**
- **antiFlecken-System mit 16 Fleckenooptionen**
- touchControl-Tasten

**Komfort und Sicherheit**

- **Hochauflösendes TFT-Klartextdisplay**
- Beleuchteter Programmwähler mit integriertem Ein-/Ausschalter in Metall
- **powerSpeed-System:** bessere Waschergebnisse in kürzerer Zeit
- **LED-Trommelinnenbeleuchtung**
- **waveDrum:** besonders schonende und wirkungsvolle Wäschepflege
- **Trommelreinigung** mit Erinnerungsfunktion
- **Nachlegefunktion/Pausefunktion**
- **iQdrive:** energiesparendste und leiseste Motorentechnologie
- **antiVibration Design:** mehr Stabilität und Laufruhe
- **waterPerfect Plus:** ressourcenschonendes Wassermanagement
- **aquaStop®:** eine Siemens Hausgeräte Garantie bei Wasserschäden – ein Geräteleben lang\*
- **Verbrauchsanzeige** des Wasser- und des Energiebedarfs vor Programmstart
- **Schaumerkennung**
- **Kindersicherung**

**Technische Informationen**

- 32-cm-Bullauge, chrom, weiss, mit 180°-Türöffnungswinkel
- **Gerätemasse (H x B x T):** 85 x 60 x 64 cm
- **Unterschiebbar** bei 85 cm Nischenhöhe
- **Erfüllt die erhöhten Schallschutzanforderungen der Norm SIA 181 ohne Zusatzmassnahmen**

**Sonderzubehör**

WX975600	Bodenbefestigung	CHF 20.-	CHF 18.57
SZ72010	Schlauchverlängerung für Zu- und Ablauf	CHF 60.-	CHF 55.71
WZ10131	aquaStop®-Zulaufverlängerung	CHF 40.-	CHF 37.14
WZDP20D	Podest	CHF 250.-	CHF 232.13

- **Energieverbrauch:** 193 kWh/Jahr
- **Befüllung:** 1 – 9 kg
- **Kondensationseffizienzklasse B**
- **Geräuschwert:** 62 dB(A) re 1 pW
- **Programme**
- **Spezialprogramme:** Hygiene, Baumwolle, Hemden/Business, intelligentDry, Dessous, Handtücher, 1 Hemd smartFinish, 5 Hemden smartFinish, Business smartFinish, Mix, Outdoor, Speed 40', Steppdecken, Pflegeleicht, Wolle trocken im Korb, Wolle finish, Weitere Programme, Zeitprogramm kalt, Zeitprogramm warm
- **smartFinish**
- **intelligentDry**

**Optionen**

- **Home Connect 2.0**
- **Knitterschutz** 120 min am Programmende
- touchControl-Tasten

**Komfort und Sicherheit**

- **intelligentCleaning-System: nie mehr Türfilter reinigen**
- **autoDry:** feuchtegesteuerte Trocknungsprogramme
- **Beleuchteter Programmwähler** mit integriertem Ein-/Ausschalter
- **Hochauflösendes TFT-Klartextdisplay für intuitive Bedienung**
- **softDry-Trommelsystem:** grosse Edelstahltrommel, Mitnehmer im Softdesign
- **antiVibration Design:** mehr Stabilität und Laufruhe
- **Wollekorb**
- **LED-Trommelinnenbeleuchtung**
- **Kindersicherung**
- **Signal am Programmende**

**Technische Informationen**

- **Seitlich öffnende Drehtür, Anschlag rechts, Türanschlag wechselbar**
- **Kondensat-Ablaufgarnitur**
- **Glastür** mit Rahmen, chrom, weiss
- **Gerätemasse (H x B x T):** 85 x 60 x 64 cm
- **Unterschiebbar** bei 85 cm Nischenhöhe
- **Wärmepumpen-Technologie** mit umweltfreundlichem Kältemittel R290

**Sonderzubehör**

WZ27400	Verbindungssatz mit Auszug	CHF 120.-	CHF 111.42
WZ27410	Verbindungssatz weiss	CHF 35.-	CHF 32.50
WZ20600	Wollekorb	CHF 60.-	CHF 55.71
WZWP20W	Podest	CHF 250.-	CHF 232.13

Die angegebenen Preise sind unverbindliche Preisempfehlungen; unsere Händler sind in der Gestaltung frei.

\* Garantiebedingungen finden Sie unter <https://www.siemens-home.bsh-group.com/ch/de/rechtliche-hinweise/garantiebedingungen>

# Waschmaschinen und Trockner iQ700 mit Home Connect.



suisse series



suisse series



iQ800	iQ700	iQ500	iQ300
WM16XK91CH iQ700 Waschvollautomat i-Dos			CHF 2'680.– CHF 2'488.39

exkl. vRG CHF 19.95 / CHF 18.52

- **Schleudertouren:** 1'600–400 U/min / Schleuderkategorie A
- Fassungsvermögen: 1–10 kg
- **Programme**
- Spezialprogramme: Automatik sanft, Trommel reinigen (mit Erinnerungsfunktion), Outdoor/Imprägnieren, Schleudern/Abpumpen, powerSpeed 59', Schnell/Mix, Spülen, Speed 15'/30'

#### Optionen

- **Home Connect 2.0**
- **i-Dos:** dosiert vollautomatisch Flüssigwaschmittel und Weichspüler
- touchControl-Tasten

#### Komfort und Sicherheit

- Grosses, übersichtliches LED-Display
- Beleuchteter Programmwähler mit integriertem Ein-/Ausrichter
- powerSpeed-System: bessere Waschergebnisse in kürzerer Zeit
- LED-Trommelinnenbeleuchtung
- waveDrum: besonders schonende und wirkungsvolle Wäschepflege
- Trommelreinigung mit Erinnerungsfunktion
- Nachlegefunktion/Pausefunktion
- iQdrive: energiesparendste und leiseste Motorentechnologie
- antiVibration Design: mehr Stabilität und Laufruhe
- waterPerfect: ressourcenschonendes Wassermanagement
- aquaStop®: eine Siemens Hausgeräte Garantie bei Wasserschäden – ein Geräteleben lang\*
- Verbrauchsanzeige des Wasser- und des Energiebedarfs vor Programmstart
- Schaumerkennung
- Kindersicherung

#### Technische Informationen

- 32-cm-Bullauge, Alu-Look, weiss, mit 171°-Türöffnungswinkel
- Gerätemasse (H x B x T): 85 x 60 x 64 cm
- Unterschiebbar bei 85 cm Nischenhöhe
- **Erfüllt die erhöhten Schallschutzanforderungen der Norm SIA 181 ohne Zusatzmassnahmen**

#### Sonderzubehör

WX975600	Bodenbefestigung	CHF 20.–	CHF 18.57
SZ72010	Schlauchverlängerung für Zu- und Ablauf	CHF 60.–	CHF 55.71
WZ10131	aquaStop®-Zulaufverlängerung	CHF 40.–	CHF 37.14
WZDP20D	Podest	CHF 250.–	CHF 232.13

iQ800	iQ700	iQ500	iQ300
WT47XK90CH iQ700 Luftkondensations-Wäschetrockner Wärmepumpen-Technologie			CHF 2'500.– CHF 2'321.26

exkl. vRG CHF 28.00 / CHF 26.00

- Energieverbrauch: 176 kWh/Jahr
- Befüllung: 1–8 kg
- Kondensationseffizienzklasse B
- Geräuschwert: 62 dB(A) re 1 pW
- **Programme**
- Spezialprogramme: Baumwolle, Hemden/Business, intelligentDry, Dessous, Handtücher, 1 Hemd smartFinish, 5 Hemden smartFinish, Business smartFinish, Mix, Outdoor, Speed 40', Pflegeleicht, Wolle finish, Zeitprogramm warm

- **smartFinish**
- **intelligentDry**

#### Optionen

- **Home Connect 2.0**
- Knitterschutz 120 min am Programmende
- touchControl-Tasten

#### Komfort und Sicherheit

- **intelligentCleaning-System: nie mehr Türfilter reinigen**
- autoDry: feuchtegesteuerte Trocknungsprogramme
- Programmwähler für feuchtegesteuerte Zeit- und Spezialprogramme
- **Grosses, übersichtliches LED-Display**
- softDry-Trommelsystem: grosse Edelstahltrommel, Mitnehmer im Softdesign
- antiVibration Design: mehr Stabilität und Laufruhe
- LED-Trommelinnenbeleuchtung
- Kindersicherung
- Signal am Programmende
- **Technische Informationen**
- **Seitlich öffnende Drehtür, Anschlag rechts, nicht wechselbar**
- **Kondensat-Ablaufgarnitur**
- Glastür mit Rahmen, Alu-Look, weiss
- Gerätemasse (H x B x T): 85 x 60 x 66 cm
- Unterschiebbar bei 85 cm Nischenhöhe
- Wärmepumpen-Technologie mit umweltfreundlichem Kältemittel R290

#### Sonderzubehör

WZ27400	Verbindungssatz mit Auszug	CHF 120.–	CHF 111.42
WZ27410	Verbindungssatz weiss	CHF 35.–	CHF 32.50
WZ20600	Wollekorb	CHF 60.–	CHF 55.71
WZWP20W	Podest	CHF 250.–	CHF 232.13

Die angegebenen Preise sind unverbindliche Preisempfehlungen; unsere Händler sind in der Gestaltung frei.

\*Garantiebedingungen finden Sie unter <https://www.siemens-home.bsh-group.com/ch/de/rechtliche-hinweise/garantiebedingungen>

# Waschmaschinen und Trockner iQ500.



**suisse series**



iQ800	iQ700	iQ500	iQ300
WG56G2M9CH iQ500 Waschvollautomat		CHF 2'520.- CHF 2'339.83	
exkl. vRG CHF 19.95 / CHF 18.52			



**suisse series**

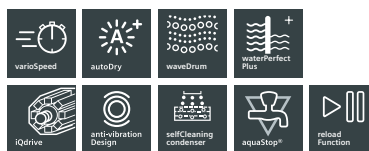

iQ800	iQ700	iQ500	iQ300
WQ35G2D9CH iQ500 – Luftkondensations-Wäschetrockner Wärmepumpen-Technologie		CHF 2'170.- CHF 2'014.86	
exkl. vRG CHF 28.00 / CHF 26.00			







- Energieverbrauch: 176 kWh/Jahr
- Befüllung: 1 – 8 kg
- Kondensationseffizienzklasse A
- Geräuschwert: 64 dB(A) re 1 pW
- Programme**
- Spezialprogramme: Baumwolle, Hemden/Business, Baumwolle Eco, Dessous, Handtücher, Kopfkissen, Mix, Outdoor, Speed 40', Steppdecken, Pflegeleicht, Wolle finish, Zeitprogramm kalt, Zeitprogramm warm
- Optionen**
- Option Halbe Beladung: optimiert die Trocknung bei kleineren Wäscheposten
- Knitterschutz 60 min am Programmende
- touchControl-Tasten
- Komfort und Sicherheit**
- selfCleaning Condenser
- autoDry: feuchtegesteuerte Trocknungsprogramme
- **Grosses, übersichtliches LED-Display**
- softDry-Trommelsystem: grosse Edelstahltrommel, Mitnehmer im Softdesign
- antiVibration Design: mehr Stabilität und Laufruhe
- LED-Trommelinnenbeleuchtung
- Kindersicherung
- Signal am Programmende
- Technische Informationen**
- **Seitlich öffnende Drehtür, Anschlag rechts, nicht wechselbar**
- **Kondensat-Ablaufgarnitur**
- Glstür mit Rahmen, Alu-Look, weiss
- Gerätemasse (H x B x T): 85 x 60 x 66 cm
- Unterschiebbar bei 85 cm Nischenhöhe
- Wärmepumpen-Technologie mit umweltfreundlichem Kältemittel R290

Sonderzubehör			
WZ27400	Verbindungssatz mit Auszug	CHF 120.-	CHF 111.42
WZ27410	Verbindungssatz weiss	CHF 35.-	CHF 32.50
WZDP20D	Podest	CHF 250.-	CHF 232.13

- **Schleudertouren: 1'600 – 400 U/min / Schleuderkategorie A**
- Fassungsvermögen: 1 – 10 kg
- Programme**
- Spezialprogramme: Trommel reinigen (mit Erinnerungsfunktion), Dessous, Jeans/Dunkle Wäsche, Outdoor/Imprägnieren, Schleudern/Abpumpen, Schnell/Mix, Spülen, Speed 15/30'
- Optionen**
- varioSpeed: bis zu 65% verkürzte Waschdauer
- antiFlecken-System mit 4 Fleckenoptionen
- touchControl-Tasten
- Komfort und Sicherheit**
- Grosses, übersichtliches LED-Display
- Programmwähler für feuchtegesteuerte Zeit- und Spezialprogramme
- LED-Trommelinnenbeleuchtung
- waveDrum: besonders schonende und wirkungsvolle Wäschepflege
- Trommelreinigung mit Erinnerungsfunktion
- Nachlegefunktion/Pausefunktion
- iQdrive: energiesparende und leiseste Motorentechnologie
- antiVibration Design: mehr Stabilität und Laufruhe
- waterPerfect Plus: für effiziente Wassernutzung auch bei geringer Beladung dank intelligenter Sensortechnik
- aquaStop®: eine Siemens Hausgeräte Garantie bei Wasserschäden – ein Geräteleben lang\*
- Schaumerkennung
- Kindersicherung
- Technische Informationen**
- 32-cm-Bullauge, Alu-Look, weiss, mit 165°-Türöffnungswinkel
- Gerätemasse (H x B x T): 85 x 60 x 64 cm
- Unterschiebbar bei 85 cm Nischenhöhe
- **Erfüllt die erhöhten Schallschutzanforderungen der Norm SIA 181 ohne Zusatzmassnahmen**

Sonderzubehör			
WX975600	Bodenbefestigung	CHF 20.-	CHF 18.57
SZ72010	Schlauchverlängerung für Zu- und Ablauf	CHF 60.-	CHF 55.71
WZ10131	aquaStop®-Zulaufverlängerung	CHF 40.-	CHF 37.14
WZDP20D	Podest	CHF 250.-	CHF 232.13

Die angegebenen Preise sind unverbindliche Preisempfehlungen; unsere Händler sind in der Gestaltung frei.  
\*Garantiebedingungen finden Sie unter <https://www.siemens-home.bsh-group.com/ch/de/rechtliche-hinweise/garantiebedingungen>

Sonderzubehör für Waschmaschinen, Vollwaschtrockner und Wäschetrockner		Preise in CHF inkl. MwSt. / Preise in CHF exkl. MwSt.	WM16XG90CH	WT47XE90CH	WM16XK91CH	WT47XK90CH	WG56G2M9CH	WQ35G2D9CH
	<b>Bodenbefestigung</b>							
	<b>WX975600</b>	CHF 20.– / CHF 18.57	●		●		●	
	<b>Schlauchverlängerung für Zu- und Ablauf</b>							
	<b>SZ72010</b>	CHF 60.– / CHF 55.71	●		●		●	
	<b>aquaStop®-Zulaufverlängerung</b>							
	<b>WZ10131</b>	CHF 40.– / CHF 37.14	●		●		●	
	<b>Podest mit Auszug</b>							
	<b>WZDP20D</b>	CHF 250.– / CHF 232.13	●		●		●	●
	<b>WZWP20W</b>	CHF 250.– / CHF 232.13		●		●		
	<b>Verbindungssatz mit Auszug</b>							
	<b>WZ27400</b>	CHF 120.– / CHF 111.42		●		●		●
	<b>Verbindungssatz weiss</b>							
	<b>WZ27410</b>	CHF 35.– / CHF 32.50		●		●		●
	<b>Wollekorb</b>							
	<b>WZ20600</b>	CHF 60.– / CHF 55.71		●		●		



# Future-ready: 100% Konnektivität in allen Klassen.

Die Geschirrspüler der extraKlasse.



## Fernsteuerung und Überwachung.

Mit Home Connect können Sie jederzeit nachschauen, wie weit fortgeschritten der Spülvorgang ist – egal, wo Sie gerade sind. Sie brauchen nicht mehr ständig selbst nachzusehen, ob das Gerät noch läuft oder nicht. Und wenn das Geschirr sauber ist, werden Sie von der Home Connect App automatisch benachrichtigt.



## Die Favoriten-Taste – kombiniert persönliche Programme und Optionen auf einer Taste. Für eine schnelle, bequeme und individuelle Programmauswahl.

Die persönlichen Champions mit einem Klick: Mit der Favoriten-Taste wird der Geschirrspüler noch individueller. Einfach dort die beliebteste Kombination aus Spülprogramm und Optionen hinterlegen und diese bequem per Knopfdruck oder über die Home Connect App oder den Alexa-Sprachassistenten aufrufen.

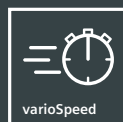

## varioSpeed on demand oder varioSpeed Plus on demand: für eine bis zu zwei- bis dreimal schnellere Programmlaufzeit.

Der Spül-Turbo kann auch bei bereits laufendem Spülprogramm jederzeit zugeschaltet werden – von zu Hause aus oder unterwegs über die Home Connect App.





# Mehr Komfort, als man denkt.

Dank der neuen Körbe ist ein entspanntes und schnelles Einräumen garantiert.

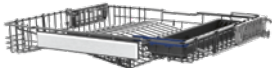
	flexComfort Pro	flexComfort	flex
<b>Dritte Beladungs- ebene</b>	SZ36RB04 – erhältlich als Zubehör für Spüler mit varioSchublade Pro oder varioSchublade 		
<b>Oberkorb</b>	Höhenverstellbarer Oberkorb mit rackMatic (3-stufig) Umklappbare Tellerhalterreihen (6x) Farbige Antirutsch-Beschichtung Tassenablagen (2x) glassZone (bei Zeolith®) dosierAssistant Edelstahlblende Besteckablage	Höhenverstellbarer Oberkorb mit rackMatic (3-stufig) Umklappbare Tellerhalterreihen (2x) Farbige Antirutsch-Beschichtung Tassenablagen (2x) glassZone (bei Zeolith®) dosierAssistant Edelstahlblende Besteckablage	Höhenverstellbarer Oberkorb mit rackMatic (3-stufig) Umklappbare Tellerhalterreihen (2x) Tassenablagen (2x) dosierAssistant Besteckablage
<b>Unterkorb</b>	Höhere Seitenwände Umklappbare Tellerhalterreihen (8x) Gläseranlagebügel Tassenablagen (2x) rackStopper Variabler Besteckkorb	Höhere Seitenwände Umklappbare Tellerhalterreihen (8x) Gläseranlagebügel Tassenablagen (2x) rackStopper Variabler Besteckkorb	Höhere Seitenwände Umklappbare Tellerhalterreihen (4x) rackStopper Variabler Besteckkorb





**Nur das Beste fürs Geschirr:  
mit den flexiblen Korbsystemen für den Geschirrspüler.**

Entspanntes und schnelles Einräumen garantiert: Die neuen Körbe mit elegantem Design sind auf allen Ebenen von höchster Qualität. Dank des besonders flexiblen Konzepts findet jedes Geschirrstück schnell seinen Platz. Und mit den Körben flexComfort und flexComfort Pro können dank der neuen Schutzelemente die wertvollsten Gläser jetzt sicher in der Siemens Spülmaschine untergebracht werden.

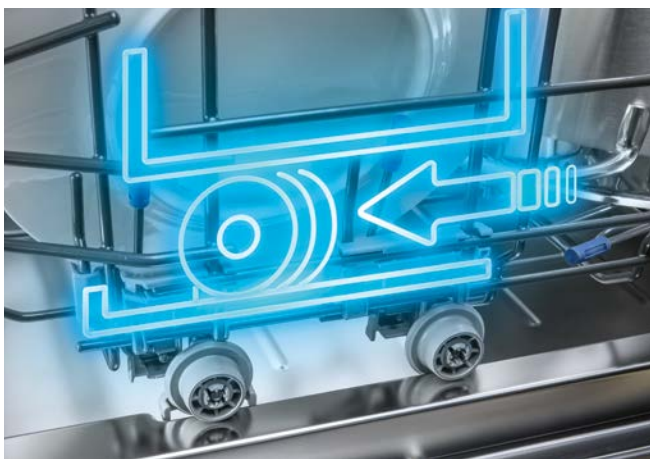

**rackStopper.**

Dank einer kleinen Stufe in der Spülerinnentür und speziell entwickelter Korbrollen mit Stoppfunktion ist ein sicheres Gleiten des Unterkorbs garantiert und ein zu weites Herausziehen passé.



**Schonende Trocknung dank  
autoOpen Dry.**

Am Ende des Trocknungsvorgangs wird die Tür automatisch und sanft geöffnet. Dadurch wird die natürliche Trocknung des Geschirrs ohne zusätzlichen Einsatz von Energie unterstützt.

# Die wichtigsten Geschirrspülprogramme.

**Intensiv 70°C:**  
**bei hartnäckiger Verschmutzung.**  
Für stark verschmutztes Geschirr, insbesondere für Töpfe und Pfannen. Optimale Reinigungsleistung wird aufgrund der erhöhten Spültemperatur erzielt.

**Eco 50°C:**  
**sparsam im Verbrauch.**  
Normal verschmutztes Geschirr wird bei nur 50°C mit reduziertem Verbrauch perfekt und sauber gespült.

**Speed 45°C:**  
**keine Zeit verlieren.**  
Das effiziente Speed-45°C-Programm verkürzt die Dauer des Spülvorgangs auf ein Minimum: Es liefert optimale Ergebnisse und ist somit ideal für leicht verschmutztes Geschirr, das kurzfristig verfügbar sein soll.

**Silence-Programm – leiser spülen.**  
Entwickelt für alle Apartments, in denen Wohn- oder Schlafräume zur Küche hin offen sind. Durch die Kombination des Leiselauf-Motors iQdrive und die Absenkung des Sprühdruks ist die Arbeit des Geräts kaum mehr zu hören.

**Favoriten-Taste.**  
Kombinieren Sie Ihre persönlichen Programme und Optionen auf einer Taste. Für eine schnelle, bequeme und individuelle Programmauswahl.



**Automatikprogramm auto 45° – 65°C:**  
**optimales Spülergebnis auf Knopfdruck.**  
Einfach die spezielle Automatik-taste drücken – und schon überwacht der aquaSensor die Verschmutzung des Wassers. Für ein perfektes Ergebnis in kürzester Laufzeit steuert er zudem Menge und Zeitpunkt der Wasserzugabe sowie die Reinigungstemperatur.

**brilliantShine 40°C:**  
**spezialisiert auf schonendes Spülen.**  
Das brilliantShine-40°C-Programm ist speziell entwickelt worden, um hochwertige Gläser so zu behandeln, wie sie es verdienen: mit grösster Sorgfalt. Es reduziert Zeit und Temperatur des Spülgangs und ermöglicht dadurch glänzende Resultate, auf die man sich verlassen kann.



**Schenkt Ihnen mehr Zeit für die wichtigen Dinge: swissExpress 1h.**  
Ob ein Essen im Familienkreis oder eine Party mit Freunden – Siemens Spülmaschinen bescherten Ihnen einen unvergesslichen Abend. Das exklusive Schweizer Programm swissExpress 1h sorgt für sauberes Geschirr in nur einer Stunde. Erleben Sie die Schweizer Tugenden Schnelligkeit, Gründlichkeit und Effizienz auch in Ihrem Geschirrspüler.

# Die wichtigsten Geschirrspülfunktionen.

## Home Connect Geschirrspüler.

Bedienen Sie Ihren Geschirrspüler, von wo Sie wollen, wann Sie wollen – mit der Home Connect App (Android und iOS).



## Die exklusiven Geräte für die Schweiz: suisse series.

Die Geräte mit dem Label «suisse series» überzeugen durch ihre ästhetischen, energieeffizienten und zuverlässigen Merkmale und treffen somit die Bedürfnisse der Schweizer.

## Maschinenpflege-Programm: wie neu in 90 Minuten.

Auf Knopfdruck ist Ihr Geschirrspüler wieder so gut wie neu: Einfach spezielles Reinigungsmittel in das leere Gerät geben und Maschinenpflege-Programm starten. Nach nur 90 Minuten ist der Innenraum komplett von Kalk- und Fettablagerungen befreit.



## intensiveZone:

### oben schonend, unten Hochdruck.

Die Funktion intensiveZone sorgt für besonders starken Sprühdruk und erhöhte Reinigungstemperatur im gesamten Unterkorb. So werden stark verschmutzte Töpfe und Pfannen perfekt sauber, während im Oberkorb auch empfindliches Spülgut platziert werden kann.

## varioSpeed Plus:

### verkürzt die Spülzeit um bis zu 66%.

In der kürzestmöglichen Zeit eine grosse Menge Geschirr optimal reinigen und trocknen – varioSpeed Plus macht es möglich. Ein kurzer Tastendruck reicht, und schon verkürzt sich die Spülzeit um bis zu 66%\*. Damit ist varioSpeed Plus ideal für alle Familienfeiern und Partys.

\* Gilt nicht für Vorspülen und Schnellprogramm.



## Halbe Beladung:

### für den kleinen Abwasch.

Wenn die Gäste erst einmal da sind, können Gläser und Tassen schnell knapp werden. Schön, wenn Sie dann nicht auf eine volle Beladung warten müssen. Einfach die Taste für halbe Beladung drücken und schon wird das Geschirr mit voller Kraft sparsam gereinigt.

# Einbau-Geschirrspüler.

60 cm, vollintegriert, Blende schwarz, mit Home Connect



iQ700	iQ500	iQ300	iQ100
SX95EX64CH (86,5 – 92,5 cm)		CHF 2'020.– CHF 1'875.58	
SN95EX64CH (81,5 – 87,5 cm)		CHF 2'020.– CHF 1'875.58	

exkl. vRG CHF 10.77 | CHF 10.00

60 cm, vollintegriert, Blende Edelstahl/schwarz, mit Home Connect



iQ700	iQ500	iQ300	iQ100
SX63EX17AH (86,5 – 92,5 cm)		CHF 1'840.– CHF 1'708.45	
SN63EX17AH (81,5 – 87,5 cm)		CHF 1'840.– CHF 1'708.45	

exkl. vRG CHF 10.77 | CHF 10.00

### Leistung und Verbrauch

- Fassungsvermögen: 14 Massgedecke
- Energie<sup>1</sup>: 85 kWh
- Wasser<sup>2</sup>: 9,5 l
- Geräusch: 41 dB(A) re 1 pW
- Geräusch im Silence-Programm: 39 dB (A) re 1 pW

### Programme und Optionen

- 8 Programme: Eco 50°C, auto 45°–65°C, Intensiv 70°C, swissExpress 1h, Speed 45°C, Glas 40°C, Silence 50°C
- Vorspülen
- 4 Sonderfunktionen: Fernstart, intensiveZone, Halbe Beladung, varioSpeed Plus
- **Home Connect-fähig über WLAN**
- Silence on demand (via App)
- Maschinenpflege-Programm

### Spültechnologie

- aquaSensor und Beladungssensor
- dosierAssistent
- iQdrive-Motor
- Reiniger-Automatik
- Selbstreinigendes Sieb mit 3-fach-Wellenfilter
- Elektronische Restzeitanzeige in Minuten
- Startzeitvorwahl: 1–24 Stunden
- aquaStop®: eine Siemens Hausgeräte Garantie bei Wasserschäden – ein Geräteleben lang\*

### Korbssystem

- **flexComfort Pro Korbssystem mit farbigen Touchpoints**
- **varioSchublade Pro**
- easyGlide-Rollen im Oberkorb
- Komfortrollen im Unterkorb und der 3. Beladungsebene
- Korbstopper (rackStopper) gegen ein Überrollen des Unterkorbes
- Höhenverstellbarer Oberkorb mit rackMatic (3-stufig)

### Anzeige und Bedienung

- sideLight
- Kindersicherung (Öffnen durch 2 x drücken der Tür)
- openAssist

### Leistung und Verbrauch

- Fassungsvermögen: 13 Massgedecke
- Energie<sup>1</sup>: 84 kWh
- Wasser<sup>2</sup>: 9,5 l
- Geräusch: 44 dB(A) re 1 pW

### Programme und Optionen

- 6 Programme: Eco 50°C, auto 45°–65°C, Intensiv 70°C, swissExpress 1h, Speed 45°C
- Vorspülen
- 4 Sonderfunktionen: Fernstart, intensiveZone, Halbe Beladung, varioSpeed Plus
- **Home Connect-fähig über WLAN**
- Silence on demand (via App)
- Maschinenpflege-Programm

### Spültechnologie

- aquaSensor und Beladungssensor
- dosierAssistent
- iQdrive-Motor
- Reiniger-Automatik
- Selbstreinigendes Sieb mit 3-fach-Wellenfilter
- Elektronische Restzeitanzeige in Minuten
- Startzeitvorwahl: 1–24 Stunden
- aquaStop®: eine Siemens Hausgeräte Garantie bei Wasserschäden – ein Geräteleben lang\*

### Korbssystem

- **flexComfort Korbssystem mit farbigen Touchpoints**
- easyGlide-Rollen im Oberkorb
- Komfortrollen auf dem unteren Korb
- Korbstopper (rackStopper) gegen ein Überrollen des Unterkorbes
- Höhenverstellbarer Oberkorb mit rackMatic (3-stufig)
- Variabler Besteckkorb im Unterkorb

### Anzeige und Bedienung

- infoLight (blau)

### Einbau-Geschirrspüler

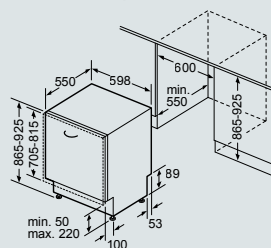

SX95EX64CH

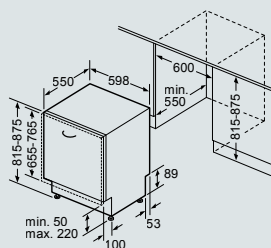

SN95EX64CH

Masse in mm

### Einbau-Geschirrspüler

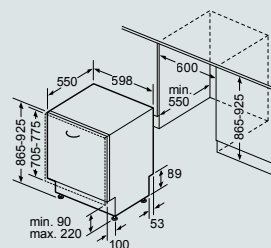

SX63EX17AH

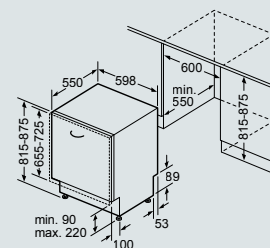

SN63EX17AH

Masse in mm

<sup>1</sup> Energieverbrauch als gewichteter Verbrauch im Eco-Programm pro 100 Waschzyklen <sup>2</sup> Gewichteter Wasserverbrauch pro Zyklus im Eco-Programm  
Die angegebenen Preise sind unverbindliche Preisempfehlungen; unsere Händler sind in der Gestaltung frei.

\* Garantiebedingungen finden Sie unter <https://www.siemens-home.bsh-group.com/ch/de/rechtliche-hinweise/garantiebedingungen>

# Die Masse im Überblick.

## 60 cm und 45 cm breite Geschirrspüler

		Korpushöhe 655 – 765 mm															Korpushöhe 705 – 815 mm									
		Nischenhöhe in mm*																								
		81,5	82,0	82,5	83,0	83,5	84,0	84,5	85,0	85,5	86,0	86,5	87,0	87,5	88,0	88,5	89,0	89,5	90,0	90,5	91,0	91,5	92,0	92,5		
Sockelhöhe in mm	50	81,5	81,5	81,5	81,5	81,5	81,5	81,5	81,5	81,5	81,5	86,5	86,5	86,5	86,5	86,5	86,5	86,5	86,5	86,5	86,5	86,5	86,5	86,5		
	55	81,5	81,5	81,5	81,5	81,5	81,5	81,5	81,5	81,5	81,5	86,5	86,5	86,5	86,5	86,5	86,5	86,5	86,5	86,5	86,5	86,5	86,5	86,5		
	60	81,5	81,5	81,5	81,5	81,5	81,5	81,5	81,5	81,5	81,5	86,5	86,5	86,5	86,5	86,5	86,5	86,5	86,5	86,5	86,5	86,5	86,5	86,5		
	65	81,5	81,5	81,5	81,5	81,5	81,5	81,5	81,5	81,5	81,5	86,5	86,5	86,5	86,5	86,5	86,5	86,5	86,5	86,5	86,5	86,5	86,5	86,5		
	70	81,5	81,5	81,5	81,5	81,5	81,5	81,5	81,5	81,5	81,5	86,5	86,5	86,5	86,5	86,5	86,5	86,5	86,5	86,5	86,5	86,5	86,5	86,5		
	75	81,5	81,5	81,5	81,5	81,5	81,5	81,5	81,5	81,5	81,5	86,5	86,5	86,5	86,5	86,5	86,5	86,5	86,5	86,5	86,5	86,5	86,5	86,5		
	80	81,5	81,5	81,5	81,5	81,5	81,5	81,5	81,5	81,5	81,5	86,5	86,5	86,5	86,5	86,5	86,5	86,5	86,5	86,5	86,5	86,5	86,5	86,5		
	85	81,5	81,5	81,5	81,5	81,5	81,5	81,5	81,5	81,5	81,5	86,5	86,5	86,5	86,5	86,5	86,5	86,5	86,5	86,5	86,5	86,5	86,5	86,5		
	90	81,5	81,5	81,5	81,5	81,5	81,5	81,5	81,5	81,5	81,5	86,5	86,5	86,5	86,5	86,5	86,5	86,5	86,5	86,5	86,5	86,5	86,5	86,5		
	95	81,5	81,5	81,5	81,5	81,5	81,5	81,5	81,5	81,5	81,5	86,5	86,5	86,5	86,5	86,5	86,5	86,5	86,5	86,5	86,5	86,5	86,5	86,5		
	100	81,5	81,5	81,5	81,5	81,5	81,5	81,5	81,5	81,5	81,5	86,5	86,5	86,5	86,5	86,5	86,5	86,5	86,5	86,5	86,5	86,5	86,5	86,5		
	105	81,5	81,5	81,5	81,5	81,5	81,5	81,5	81,5	81,5	81,5	86,5	86,5	86,5	86,5	86,5	86,5	86,5	86,5	86,5	86,5	86,5	86,5	86,5		
	110	81,5	81,5	81,5	81,5	81,5	81,5	81,5	81,5	81,5	81,5	86,5	86,5	86,5	86,5	86,5	86,5	86,5	86,5	86,5	86,5	86,5	86,5	86,5		
	115	81,5	81,5	81,5	81,5	81,5	81,5	81,5	81,5	81,5	81,5	86,5	86,5	86,5	86,5	86,5	86,5	86,5	86,5	86,5	86,5	86,5	86,5	86,5		
	120	81,5	81,5	81,5	81,5	81,5	81,5	81,5	81,5	81,5	81,5	86,5	86,5	86,5	86,5	86,5	86,5	86,5	86,5	86,5	86,5	86,5	86,5	86,5		
	125	81,5	81,5	81,5	81,5	81,5	81,5	81,5	81,5	81,5	81,5	86,5	86,5	86,5	86,5	86,5	86,5	86,5	86,5	86,5	86,5	86,5	86,5	86,5		
	130	81,5	81,5	81,5	81,5	81,5	81,5	81,5	81,5	81,5	81,5	86,5	86,5	86,5	86,5	86,5	86,5	86,5	86,5	86,5	86,5	86,5	86,5	86,5		
	135	81,5	81,5	81,5	81,5	81,5	81,5	81,5	81,5	81,5	81,5	86,5	86,5	86,5	86,5	86,5	86,5	86,5	86,5	86,5	86,5	86,5	86,5	86,5		
	140	81,5	81,5	81,5	81,5	81,5	81,5	81,5	81,5	81,5	81,5	86,5	86,5	86,5	86,5	86,5	86,5	86,5	86,5	86,5	86,5	86,5	86,5	86,5		
	145	81,5	81,5	81,5	81,5	81,5	81,5	81,5	81,5	81,5	81,5	86,5	86,5	86,5	86,5	86,5	86,5	86,5	86,5	86,5	86,5	86,5	86,5	86,5		
	150	81,5	81,5	81,5	81,5	81,5	81,5	81,5	81,5	81,5	81,5	86,5	86,5	86,5	86,5	86,5	86,5	86,5	86,5	86,5	86,5	86,5	86,5	86,5		
	155	81,5	81,5	81,5	81,5	81,5	81,5	81,5	81,5	81,5	81,5	86,5	86,5	86,5	86,5	86,5	86,5	86,5	86,5	86,5	86,5	86,5	86,5	86,5		
	160	81,5	81,5	81,5	81,5	81,5	81,5	81,5	81,5	81,5	81,5	86,5	86,5	86,5	86,5	86,5	86,5	86,5	86,5	86,5	86,5	86,5	86,5	86,5		
165		81,5	81,5	81,5	81,5	81,5	81,5	81,5	81,5	81,5	86,5	86,5	86,5	86,5	86,5	86,5	86,5	86,5	86,5	86,5	86,5	86,5	86,5			
170			81,5	81,5	81,5	81,5	81,5	81,5	81,5	81,5	86,5	86,5	86,5	86,5	86,5	86,5	86,5	86,5	86,5	86,5	86,5	86,5	86,5			
175				81,5	81,5	81,5	81,5	81,5	81,5	81,5	86,5	86,5	86,5	86,5	86,5	86,5	86,5	86,5	86,5	86,5	86,5	86,5	86,5			
180					81,5	81,5	81,5	81,5	81,5	81,5	86,5	86,5	86,5	86,5	86,5	86,5	86,5	86,5	86,5	86,5	86,5	86,5	86,5			
185						81,5	81,5	81,5	81,5	81,5	86,5	86,5	86,5	86,5	86,5	86,5	86,5	86,5	86,5	86,5	86,5	86,5	86,5			
190							81,5	81,5	81,5	81,5	86,5	86,5	86,5	86,5	86,5	86,5	86,5	86,5	86,5	86,5	86,5	86,5	86,5			
195								81,5	81,5	81,5	86,5	86,5	86,5	86,5	86,5	86,5	86,5	86,5	86,5	86,5	86,5	86,5	86,5			
200									81,5	81,5	86,5	86,5	86,5	86,5	86,5	86,5	86,5	86,5	86,5	86,5	86,5	86,5	86,5			
205										81,5	86,5	86,5	86,5	86,5	86,5	86,5	86,5	86,5	86,5	86,5	86,5	86,5	86,5			
210											81,5	86,5	86,5	86,5	86,5	86,5	86,5	86,5	86,5	86,5	86,5	86,5	86,5			
215												81,5	86,5	86,5	86,5	86,5	86,5	86,5	86,5	86,5	86,5	86,5	86,5			
220													81,5	86,5	86,5	86,5	86,5	86,5	86,5	86,5	86,5	86,5	86,5			

\* Gilt bis zu Möbelfrontstärke von 22 mm

**81,5 cm** **Legende**

- 81,5** Einbau 81,5-cm-Geschirrspüler mit «normalem» Scharnier
- 81,5** Einbau 81,5-cm-Geschirrspüler mit varioScharnier
- 81,5** Einbau 81,5-cm-Geschirrspüler mit geteilter Möbelfront und Sonderzubehör Klappscharnier
- L** Einbausituation unterhalb Markierung ist für Geräte mit timeLight-Feature nicht sinnvoll, da timeLight nicht sichtbar

**86,5 cm** **Legende**

- 86,5** Einbau 86,5-cm-Geschirrspüler mit «normalem» Scharnier
- 86,5** Einbau 86,5-cm-Geschirrspüler mit varioScharnier
- 86,5** Einbau 86,5-cm-Geschirrspüler mit geteilter Möbelfront und Sonderzubehör Klappscharnier

# Sonderzubehör Geschirrspüler.

Das Zubehör der extraKlasse: ganz schön praktisch.



Abb. 1 SZ73640

## Spezialkorb für langstielige Gläser und Bürogeschirr (SZ73640)

Für ausgewählte, 60 cm breite Geschirrspüler mit umklappbaren Tellerreihen im Unterkorb: Mit diesem Spezialkorb können Sie sowohl langstielige Gläser als auch Kaffeegeschirrtteile sicher und schonend spülen.



Abb. 2 SZ73001

## Silberglanzkassette (SZ73001)

Das Alu-Material der Kassette schützt Ihr kostbares Silberbesteck vor dem Anlaufen. Einfach die Silberglanzkassette mit dem Tafelsilber in den Besteckkorb stellen.



Abb. 3 3. Korb SZ36RB04

## Kleinteileschublade (SZ36RB04)

Ob klassische Besteckschublade oder die neue Kleinteileschublade – Sie haben die Wahl und entscheiden sich je nach Bedarf für die passende dritte Beladungsebene. Für ein Maximum an Komfort.



Abb. 10a SZ73010



Abb. 10b SZ73010

## Klappscharnier (SZ73010)

Auch bei einer Nischenhöhe von bis zu 92 cm lässt sich so die Tür des vollintegrierbaren Geschirrspülers problemlos öffnen: Das Scharnier wird an der Geräte-Unterkante befestigt; auf die Vorderseite wird der untere Teil der geteilten Möbelfront montiert.

## Spülhilfe-Set (SZ73000)

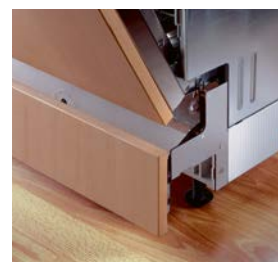

Abb. 4 SZ73000

### Flaschenhalter

Mit diesem Halter, der in allen Unterkörben von Siemens Geschirrspülern befestigt werden kann, kippen Ihnen Flaschen und Vasen nicht mehr um.



Abb. 5 SZ73000

### Backblechsprühkopf

Eine besondere Siemens Erfindung: Einfach den Oberkorb entnehmen und den Sprühkopf auf die Zulauföffnung setzen. Backbleche, Fettfilter oder übergrosse Küchenutensilien können dann gereinigt werden.



Abb. 6 SZ73000

### Zusatzbesteckkorb

Dieser kleine Korb ist besonders flexibel, denn er lässt sich an jeder Stelle im Oberkorb unterbringen.



Abb. 7 SZ73000

### Kleinteilehalter

Kleine, leichte Kunststoffteile wie z. B. Trinkbecher oder Deckel werden während des Spülens oftmals durch Wasserstrahlen von ihrem Platz «weggesprüht». Der Halteclip für Kleinteile, am Oberkorb befestigt, fixiert nun diese Teile optimal.

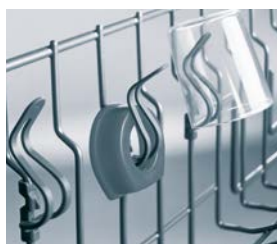

Abb. 11 SZ73300

## Stielglaskorb (SZ73300)

Der Stielglaskorb fixiert bis zu vier Gläser sicher und komfortabel. Und da insgesamt bis zu vier Stielglaskörbe im Unterkorb platziert werden können, ergibt das maximal 16 Gläser in nur einem Spülgang.



Abb. 8 SZ73056

### Türfront für vollintegrierbare Geschirrspüler (SZ73056)

Türfront kann als Ersatz bzw. im Austausch für die Originalmöbelfront eines vollintegrierbaren Geschirrspülers verwendet werden.

Breite 59 cm, Höhe 71,9 cm



Abb. 9a SZ73005/SZ73015

### Verblendungsleisten Edelstahl

Mit diesem Sonderzubehör können Sie den Spalt zwischen Gerät und Möbelseite formschön und stabil verblenden.



Abb. 9b SZ73035/SZ73045

### Verblendungsleisten Edelstahl für Hocheinbau

Mit diesem Sonderzubehör können Sie den Spalt zwischen Gerät und Möbelseite formschön und stabil verblenden.

#### Sonderzubehör für alle Geschirrspüler (siehe auch Angabe bei den jeweiligen Geräten)

60 cm

Art.-Nr.	Sonderzubehör		SX...	SN...	Preise
SZ73640	Spezialkorb für langstielige Gläser und Bürogeschirr	Abb. 1	■	■	CHF 50.00
SZ73100	Variabler Besteckkorb für 60-cm-Geschirrspüler		■	■	CHF 35.00
SZ73005	Verblendungsleisten Edelstahl (81,5 cm)	Abb. 9a	–	■	CHF 60.00
SZ73015	Verblendungsleisten Edelstahl (86,5 cm)	Abb. 9a	■	–	CHF 60.00
SZ73035	Verblendungsleisten Edelstahl (81,5 cm) für Hocheinbau	Abb. 9b	–	■	CHF 115.00
SZ73045	Verblendungsleisten Edelstahl (86,5 cm) für Hocheinbau	Abb. 9b	■	–	CHF 115.00
SZ73125	Deko-Umrüstsatz Edelstahl		–	■ <sup>1</sup>	CHF 250.00
SZ73010	Klappscharnier für hohe Korpusmasse	Abb. 10a/10b	■	■	CHF 160.00
SZ72010	Schlauchverlängerung für getrennten Zu- und Ablauf (2-m-Schlauch)		■	■	CHF 60.00
SZ73000	Spülhilfe-Set	Abb. 4/5/6/7	■	■	CHF 35.00
SZ73001	Silberglanzkassette	Abb. 2	■	■	CHF 35.00
SZ73056	Türfront für vollintegrierbare Geschirrspüler	Abb. 8	■ <sup>2</sup>	■ <sup>2</sup>	CHF 180.00
SZ73300	Weinglaskorb	Abb. 11	■	■	CHF 35.00
SZ36RB04	Kleinteileschublade	Abb. 3	■ <sup>3</sup>	■ <sup>3</sup>	CHF 140.00
SZ36DB04	Besteckschublade varioSchublade Pro		■	■	CHF 140.00
SZ38BI00	Verbindungsschiene für geteilte Fronten		■	■	CHF 100.00

■ Zubehör geeignet für genannte Geschirrspüler

<sup>1</sup> Gilt nicht für vollintegrierte Geschirrspüler

<sup>2</sup> Nur für vollintegrierte Geschirrspüler

<sup>3</sup> Nur bei vorinstallierter varioSchublade





# Vorteile, die Sie nicht kaltlassen werden.

Die Kältegeräte der extraKlasse.



## Die innovative Art, den Kühlschrank zu steuern.

Dank der integrierten Home Connect App lässt sich Ihr Kühlschrank auch aus der Ferne denkbar einfach steuern. Sie finden hier nicht nur Tipps für die richtige Aufbewahrung von Lebensmitteln, sondern können auch die Temperatur in den Kühl- und Gefrierfächern regulieren. Und auch der superKühlen- oder superGefrieren-Modus lässt sich über das Smartphone aktivieren. Falls einmal versehentlich die Kühlschranktür offen steht oder die Temperatur plötzlich ansteigt, erhält der Benutzer sofort eine Push-Benachrichtigung.



## Lebensmittel bleiben bis zu 3 × länger frisch: hyperFresh premium 0°C.

Für eine längere Frischhaltung sind sowohl Temperatur als auch Luftfeuchtigkeit entscheidend. Die hyperFresh-premium-0°C-Schubladen – eine für Obst und Gemüse mit Feuchtigkeitsregler sowie eine für Fisch und Fleisch – bieten dank unterschiedlicher Luftfeuchtigkeit überzeugende Vorteile. So bleiben Lebensmittel bis zu 3 × länger frisch und die Vitamine wesentlich länger erhalten. Auch vermeiden die separaten Fächer unangenehme Geruchsübertragungen.



## Garantiert länger frische Lebensmittel: freshSense.

Unterschiedliche Umgebungstemperaturen sowie Art und Umfang der gelagerten Lebensmittel führen unter anderem zu Temperaturveränderungen im Inneren des Kühlschranks. Und damit das keine Auswirkungen auf Ihre Lebensmittel hat, reagieren die intelligenten Sensoren von freshSense, sobald ein Temperaturunterschied entsteht. Sie übernehmen dann sofort die Steuerung der Kühlung. Das garantiert stets eine konstante Temperatur im Kühlschrank und erhöht somit die Haltbarkeit und Frische der Lebensmittel.

# Die wichtigsten Ausstattungsmerkmale.

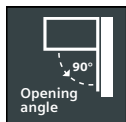

## Siemens Kältegeräte mit 90°-Türöffnungswinkel: passen an jede Wand.

Verschenken Sie keinen Zentimeter Platz mehr. Denn die neuen Kältegeräte von Siemens können Sie jetzt endlich ganz ohne Seitenwandabstand stellen. Ganz gleich, ob auf der linken oder rechten Seite Ihrer Küche – dank innovativer Scharniertechnik lassen sich die Schubladen auch bei einem 90°-Türöffnungswinkel herausziehen. Dies ermöglicht besten Bedienkomfort.



## Immer sicher geschlossen: softClose mit Türdämpfung.

Durch softClose wird die Tür der Kältegeräte immer zuverlässig geschlossen. Zusätzlich ist eine Türdämpfung in den Flachscharnieren integriert. So lassen sich selbst schwere Türfronten ein Geräteleben lang leicht und sicher schliessen.



## antiFingerPrint: weniger putzen.

Die hochwertigen Edelstahlflächen der Kühlschrankschranktüren sind mit einem speziellen Belag überzogen: Die antiFingerPrint-Beschichtung macht Schluss mit den lästigen Fingerabdrücken auf dem Edelstahl.



## Alles im Blick: die LED-Kühlraumbeleuchtung.

Die ebenso energieeffizienten wie langlebigen Power-LED-Lampen leuchten den Innenraum von oben bis unten perfekt aus. Und die leicht nach hinten abgeschrägte Lichtführung bietet den Vorteil, dass die Leuchte weder blendet noch verdeckt werden kann.



## multiAirflow-System: sorgt für gleichmässige Kühlung auf allen Ebenen.

Für konstante Temperaturen verteilt das multiAirflow-System die Luft gleichmässig im Kühlraum. Frisch eingelagerte Lebensmittel werden schneller abgekühlt. Und die frische Qualität der Lebensmittel bleibt damit länger erhalten.



## flexShelf: stellt sich flexibel auf Ihren Platzbedarf ein.

Das flexShelf setzt sich aus zwei miteinander verbundenen Abstellflächen zusammen. Unter der oberen Ablage aus bruchsicherem safetyGlas ist eine zweite Ablage mit Metallstreben befestigt. Diese ist flexibel nach unten herausziehen und genauso leicht wieder direkt unter der Glasablage zu fixieren.



**Alles schnell griffbereit:  
ausziehbare Glasablagen.**

Für mehr Komfort beim Beladen und Entnehmen der Lebensmittel lassen sich die robusten Glasablagen bis zu 15 cm vorziehen – leichtgängig und kippstabil selbst im vollbeladenen Zustand. So behält man alles bestens im Blick.



**easyLift-Türabsteller:  
stufenlos höhenverstellbar.**

Die neuen Türabsteller lassen sich jetzt ganz bequem stufenlos in der Höhe verstellen. Und das praktischerweise selbst in beladenem Zustand. Das bietet Ihnen die Möglichkeit, die Innentür problemlos nach Ihren Bedürfnissen zu gestalten.



**varioShelf:  
flexibel auf jeden Lagerbedarf einstellbar.**

Das varioShelf besteht aus zwei getrennten, 14 cm tiefen Abstellflächen, deren vordere je nach Lagerbedürfnis variabel ist. Nebeneinander platziert, ergeben beide eine ganze Abstellfläche. Wird die vordere Glasplatte unter die hintere geschoben, schafft das vorne Raum für hohes Kühlgut.



**bigBox:  
ideal für grosses Gefriergut und vieles mehr.**

Die bigBox ist 29 cm hoch und bietet damit Platz z. B. für eine ganze Gans. Aber auch mehrere Pizzen und grosse Gefrierdosen oder Portionen können hier problemlos gestapelt werden.



**noFrost-Technik:  
nie wieder abtauen.**

Bei noFrost leitet ein Umluftsystem die Luftfeuchtigkeit aus dem Kühlraum ab. Folge: Die Luft bleibt trocken. Dies verhindert zuverlässig die Bildung von Eis an den Geräteinnenseiten oder von Reif auf den Lebensmitteln. Das spart viel Zeit und viel Energie.



**lowFrost-Technik:  
schnelles Abtauen leicht gemacht.**

Bei Reif- und Frostbildung erhöht sich der Stromverbrauch der Kältegeräte. Dank innovativer lowFrost-Technik mit speziellem Verdampfer ist bei den neuen Siemens Kältegeräten nicht nur die Eisbildung deutlich geringer und homogener, sondern auch das Abtauen deutlich schneller als bei herkömmlichen Systemen.



**Taste superGefrieren:  
supergrosse Mengen superschnell einfrieren.**

Um beim Einlagern neuer Lebensmittel ein Antauen bereits gefrorener Waren zu verhindern, aktivieren Sie einfach bis zu 24 Stunden vorher die superGefrieren-Funktion. Das Gerät wird dann auf bis zu  $-30^{\circ}\text{C}$  automatisch heruntergekühlt, sodass neu eingelagerte warme Speisen den Gefrierprozess nicht unterbrechen.



**varioZone:  
flexible Nutzung des Gefrierraums.**

Schubladen und auch die Glasplatten zwischen den Schubladen lassen sich herausnehmen – damit können Sie Ihren Platzbedarf individuell selbst gestalten.

# Kühl-Gefrier-Kombination / Kühlschrank mit hyperFresh premium.

**Integrierbar**  
Flachscharnier-Technik  
softClose mit Türdämpfung  
hyperFresh premium 0°C



**Integrierbar**  
Flachscharnier-Technik  
softClose mit Türdämpfung  
hyperFresh premium 0°C



iQ700	iQ500	iQ300	iQ100
MKI86FPDE0 (Türanschlag rechts)			CHF 2'640.– CHF 2'451.25

iQ700	iQ500	iQ300	iQ100
MKI82FPDE0 (Türanschlag rechts)			CHF 2'640.– CHF 2'451.25

exkl. vRG CHF 28.00 | CHF 26.00

exkl. vRG CHF 28.00 | CHF 26.00

### Türanschlag rechts, wechselbar

- LED-Beleuchtung im Kühlteil
- Elektronische Temperaturregelung, exakt digital ablesbar
- Getrennte Temperaturregelung für Kühl- und Gefrierraum
- superKühlen mit automatischer Deaktivierung
- Warnton bei offener Tür
- freshSense – konstante Temperatur durch intelligente Sensortechnik

### Kühlteil

- 3 Abstellflächen aus Sicherheitsglas (2 höhenverstellbar), davon 1 x varioShelf teilbar und unterschiebbar
- 2 Türabsteller, davon 1 x Butter-/Käsefach
- Verchromter Flaschenrost

### Frischhaltesystem

- Nutzinhalt nahe 0°C: 55 l
- 1 hyperFresh premium 0°C Box mit Feuchteregelung – hält Obst und Gemüse bis zu 3 x länger frisch

### Zubehör

- 3 x Eierablage
- 1 x Eismwürfelschale
- 1 x Flaschenkamm in Türabsteller
- 1 x Snackbox

### Gefrierteil

- noFrost – nie wieder abtauen!
- varioZone – herausnehmbare Sicherheitsglasplatten für extra viel Platz!
- 3 transparente Gefriergut-Schubladen, davon 1 bigBox

### Technische Informationen

- Energieverbrauch: 252 kWh/Jahr
- Nutzinhalt gesamt: 223 l
- Kühlraum: 156 l Nutzinhalt
- \*\*\* - Gefrierraum: 67 l Nutzinhalt
- Gefriervermögen: 7 kg in 24 Std.
- Lagerzeit bei Störung: 13 Std.
- Geräuschwert: 36 dB(A) re 1 pW
- Gerätemasse: H 177 x B 56 x T 55 cm



Die extraKlasse Kühl-Gefrier-Kombinationen sind mit einer Snackbox ausgestattet

### Türanschlag rechts, wechselbar

- LED-Beleuchtung im Kühlteil
- Elektronische Temperaturregelung digital ablesbar
- superKühlen mit automatischer Deaktivierung
- Warnton bei offener Tür

### Kühlteil

- 6 Abstellflächen aus Sicherheitsglas (5 höhenverstellbar), davon 1 x varioShelf teilbar und unterschiebbar, 1 x easyAccess shelf ausziehbar
- 5 Türabsteller, davon 1 x Butter-/Käsefach

### Frischhaltesystem

- Nutzinhalt nahe 0°C: 83 l
- 1 hyperFresh premium 0°C Box mit Feuchteregelung – hält Obst und Gemüse bis zu 3 x länger frisch

### Zubehör

- 3 x Eierablage
- 1 x Eismwürfelschale
- 1 x Flaschenkamm in Türabsteller
- 1 x Snackbox

### Gefrierfach

- 1 Gefrierfach mit Klappe
- Technische Informationen**
- Energieverbrauch: 184 kWh/Jahr
- Nutzinhalt gesamt: 269 l
- Kühlraum: 254 l Nutzinhalt
- \*\*\* - Gefrierraum: 15 l Nutzinhalt
- Gefriervermögen: 2,8 kg in 24 Std.
- Lagerzeit bei Störung: 13 Std.
- Geräuschwert: 36 dB(A) re 1 pW
- Gerätemasse: H 177 x B 56 x T 55 cm



Die extraKlasse Kühlschränke sind mit einer Snackbox ausgestattet

### Kühl-Gefrier-Kombination

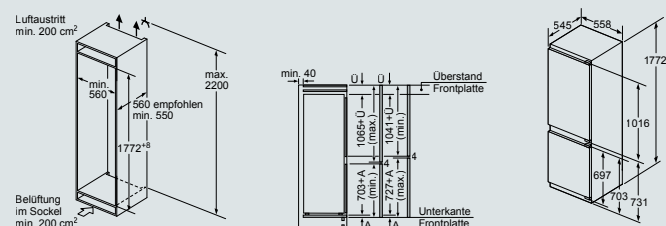

MKI86FPDE0

Masse in mm

### Kühlschrank mit Gefrierfach

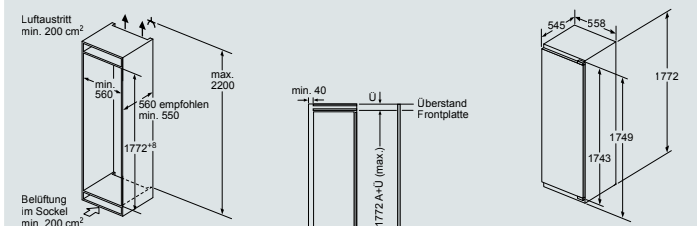

MKI82FPDE0

Masse in mm

# Kühl-Gefrier-Kombination / Kühlschranks mit hyperFresh plus.

Integrierbar  
Flachscharnier-Technik  
softClose mit Türdämpfung



iQ700	iQ500	iQ300	iQ100
MKI77SADE0 (Türanschlag rechts)		CHF 2'080.– CHF 1'931.29	

exkl. vRG CHF 28.00 | CHF 26.00

Integrierbar  
Flachscharnier-Technik  
softClose mit Türdämpfung

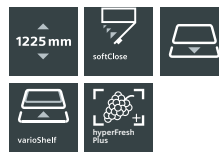

iQ700	iQ500	iQ300	iQ100
MKI42LADE0 (Türanschlag rechts)		CHF 1'620.– CHF 1'504.18	

exkl. vRG CHF 28.00 | CHF 26.00

## Türanschlag rechts, wechselbar

- LED-Beleuchtung im Kühlteil
- Elektronische Temperaturregelung, exakt digital ablesbar
- Getrennte Temperaturregelung für Kühl- und Gefrierraum
- superKühlen mit automatischer Deaktivierung
- superGefrieren mit automatischer Deaktivierung
- Warnton bei offener Tür
- freshSense – konstante Temperatur durch intelligente Sensortechnik

- Kühlteil**
- 4 Abstellflächen aus Sicherheitsglas (3 höhenverstellbar), davon 1 x varioShelf teilbar und unterschiebbar, 1 x easyAccess shelf ausziehbar
  - 4 Türabsteller, davon 1 x Butter-/Käsefach

- Zubehör**
- 3 x Eierablage
  - 1 x Eiswürfelschale
  - 1 x Flaschenkamm in Türabsteller
  - 1 x Snackbox

## Frischhaltesystem

- 1 hyperFresh plus Box mit Feuchte-regelung – hält Obst und Gemüse bis zu 2 x länger frisch
  - Optisches u. akustisches Warnsystem bei Temperaturanstieg, mit Memory-Funktion
- Gefriereteil**
- lowFrost – geringere Eisbildung und schnelleres Abtauen
  - varioZone – herausnehmbare Sicherheitsglasplatten für extra viel Platz!
  - 2 transparente Gefriergut-Schubladen, davon 1 bigBox

- Technische Informationen**
- Energieverbrauch: 207 kWh/Jahr
  - Nutzinhalt gesamt: 231 l
  - Kühlraum: 169 l Nutzinhalt
  - \*\*\* - Gefrierraum: 62 l Nutzinhalt
  - Gefriervermögen: 5 kg in 24 Std.
  - Lagerzeit bei Störung: 27 Std.
  - Geräuschwert: 36 dB(A) re 1 pW
  - Gerätemasse: H 158 x B 56 x T 55 cm



Die extraKlasse Kühl-Gefrier-Kombinationen sind mit einer Snackbox ausgestattet

- LED-Beleuchtung im Kühlteil
- Elektronische Temperaturregelung digital ablesbar
- Abtau-Automatik im Kühlteil
- Warnton bei offener Tür
- freshSense – konstante Temperatur durch intelligente Sensortechnik

- Kühlteil**
- 5 Abstellflächen aus Sicherheitsglas (4 höhenverstellbar), davon 1 x varioShelf teilbar und unterschiebbar, 1 x easyAccess shelf ausziehbar
  - 4 Türabsteller, davon 1 x Butter-/Käsefach

- Frischhaltesystem**
- 1 hyperFresh plus Box mit Feuchte-regelung – hält Obst und Gemüse bis zu 2 x länger frisch

- Zubehör**
- 3 x Eierablage
  - 1 x Eiswürfelschale
  - 1 x Snackbox

- Gefriereteil**
- 1 Gefrierfach mit Klappe
  - Pizzagerechtes Gefrierfach

- Technische Informationen**
- Energieverbrauch: 147 kWh/Jahr
  - Nutzinhalt gesamt: 195 l
  - Kühlraum: 180 l Nutzinhalt
  - \*\*\* - Gefrierraum: 15 l Nutzinhalt
  - Gefriervermögen: 3,6 kg in 24 Std.
  - Lagerzeit bei Störung: 13 Std.
  - Geräuschwert: 34 dB(A) re 1 pW
  - Gerätemasse: H 122 x B 56 x T 55 cm



Die extraKlasse Kühlschranks sind mit einer Snackbox ausgestattet

## Kühl-Gefrier-Kombination

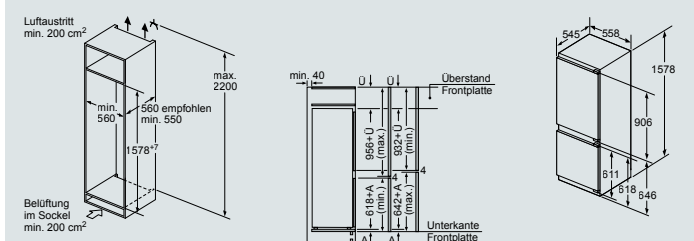

MKI77SADE0

Masse in mm

## Kühlschranks mit Gefrierfach

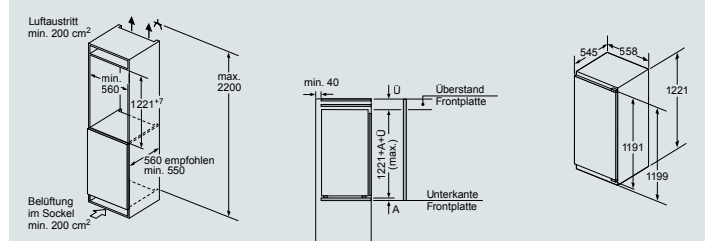

MKI42LADE0

Masse in mm

Die angegebenen Preise sind unverbindliche Preisempfehlungen; unsere Händler sind in der Gestaltung frei.

# Freistehende Gefrierschränke mit noFrost, 70 cm breit.



70 cm

noFrost LED

iQ700	iQ500	iQ300	iQ100
GS58NEWDV			CHF 1'980.– CHF 1'838.44

exkl. vRG CHF 28.00 | CHF 26.00

- Tür weiss, Seitenwände weiss
- Griff mit Türöffnungshilfe
- Höhenverstellbare Füße vorne, Rollen hinten
- Innenausstattung mit Metall-Applikationen
- LED-Beleuchtung
- Touchcontrol-Elektronik – elektronische Temperaturregelung digital ablesbar
- freshSense – konstante Temperatur durch intelligente Sensortechnik
- Multi-Alarm-System mit Memory-Funktion, Türtonwarner und Netzausfallanzeige

#### Gefrierteil

- **noFrost – nie wieder abtauen!**
- varioZone – herausnehmbare Sicherheitsglasplatten für extra viel Platz!
- 5 transparente Gefriergut-Schubladen, davon 1 bigBox
- 3 Intensiv-Gefrierfächer mit Glasablagen und transparenter Klappe
- Dispenser für Trinkwasser, Crushed Eis, Eiswürfel
- Optische und akustische Warnung bei unzulässigem Temperaturanstieg im Gefrierteil

#### Technische Informationen

- Energieverbrauch: 222 kWh/Jahr
- Nutzinhalt gesamt: 366 l
- **\*\*\*\*** - Gefrierraum: 366 l Nutzinhalt
- Gefriervermögen: 20,8 kg in 24 Std.
- Lagerzeit bei Störung: 12 Std.
- Geräuschwert: 38 dB(A) re 1 pW
- Türanschlag rechts, wechselbar
- Gerätemasse: H 191 x B 70 x T 78 cm

#### Zubehör

1 x Kälteakku



70 cm

noFrost LED

iQ700	iQ500	iQ300	iQ100
GS54NEWDV			CHF 1'920.– CHF 1'782.73

exkl. vRG CHF 28.00 | CHF 26.00

- Tür weiss, Seitenwände weiss
- Griff mit Türöffnungshilfe
- Höhenverstellbare Füße vorne, Rollen hinten
- Innenausstattung mit Metall-Applikationen
- LED-Beleuchtung
- Touchcontrol-Elektronik – elektronische Temperaturregelung digital ablesbar
- freshSense – konstante Temperatur durch intelligente Sensortechnik
- Multi-Alarm-System mit Memory-Funktion, Türtonwarner und Netzausfallanzeige

#### Gefrierteil

- **noFrost – nie wieder abtauen!**
- varioZone – herausnehmbare Sicherheitsglasplatten für extra viel Platz!
- 5 transparente Gefriergut-Schubladen, davon 1 bigBox
- 2 Intensiv-Gefrierfächer mit Glasablagen und transparenter Klappe
- Dispenser für Trinkwasser, Crushed Eis, Eiswürfel
- Optische und akustische Warnung bei unzulässigem Temperaturanstieg im Gefrierteil

#### Technische Informationen

- Energieverbrauch: 212 kWh/Jahr
- Nutzinhalt gesamt: 328 l
- **\*\*\*\*** - Gefrierraum: 328 l Nutzinhalt
- Gefriervermögen: 19,7 kg in 24 Std.
- Lagerzeit bei Störung: 13 Std.
- Geräuschwert: 38 dB(A) re 1 pW
- Türanschlag rechts, wechselbar
- Gerätemasse: H 176 x B 70 x T 78 cm

#### Zubehör

1 x Kälteakku







# Beeindruckende Technik. Faszinierendes Design.

Die innovativen Herde, Backöfen und Kochfelder der extraKlasse.

Steuern Sie Ihre Hausgeräte  
mit der Home Connect App



## Alles im Griff. Von überall. Mit Home Connect.

Erleben Sie, wie ein Backofen Ihnen maximale Freiheit und Flexibilität bieten kann. Dank Home Connect und der Home Connect App sind Sie jetzt in der Lage, Kochprogramme zu starten,

zu beenden und die Einstellungen intuitiv zu ändern – ohne dabei in der Küche sein zu müssen.



## coolStart: nachwürzen statt vorheizen.

Vorheizen kostet nicht nur Ihre wertvolle Zeit, sondern auch noch wertvolle Energie. Jetzt ist Schluss damit. Die neue coolStart-Funktion macht das Vorheizen überflüssig. Ob Auftauen, Aufwärmen oder Tiefkühlkostzubereitung, einfach rein in den Backofen und ganz schnell zum Genuss gelangen.



## cookControl40: Automatikprogramme garantieren beste Backergebnisse.

Um das Kochen für Sie noch einfacher zu gestalten, hat Siemens das Kochbuch einfach gleich mit eingebaut. cookControl40 bietet bis zu 40 Automatikprogramme für die perfekte Zubereitung von Fleisch, Fisch, Gemüse und Backwaren. Sie wählen einfach das gewünschte Gericht und geben das Gewicht ein – den Rest erledigt der Backofen für Sie.



## varioInduktion: eine Kochzone, tausend Möglichkeiten.

Die verbundene varioFläche bietet Ihnen viel Raum für höchste Kochfreuden. Denn auf die Gesamtfläche von 38 x 23 cm können Sie unterschiedlichste Töpfe und Pfannen stellen. Die flexible Flächen-Induktion erkennt automatisch Anzahl, Größe und Form der platzierten Töpfe und Pfannen.

# Verbinden Vielfalt mit Klarheit: Siemens Bedienkonzepte.

Je nach Ausstattung und Serie sind die Backöfen und Herde mit den folgenden Bedienungen ausgestattet:



Innovative, sensorgesteuerte Technologie in zukunftsweisendem Design für Premium-Ansprüche.



Backofen-Display

## TFT-Touchdisplay

- Führt mit ansprechenden Abbildungen der Speisen und Klartext selbsterklärend durch das Menü. Je nach Programmauswahl erhalten Sie leicht verständliche Hinweise.
- Schnelle Orientierung durch bildhafte Darstellung der Speisekategorien.
- Leichte Reinigung durch die glatte Touchdisplay-Oberfläche.

## Intuitiver Drehwähler

- Der intuitive Drehwähler verfügt über ein präzises haptisches Raster. Er lässt sich mit minimalem Druck und nur einem Finger genau steuern.



## Intelligente Technologie in hochwertigem Design.



Backofen-Display



Backofen-Display



Herd-Display

### TFT-Display

- Die Herde mit TFT-Display sind mit Edelstahlkappen versetzten Versenkknäbeln ausgestattet.
- Klare, leicht verständliche Text-, Symbol- und Bildanzeigen.
- Bis zu 13 Heizarten auswählbar.
- Bratenthermometer, AutoPilot-Programme und Reinigungsfunktion über das Display steuerbar.

### LCD-Display

- Die Herde und Backöfen mit weiss leuchtendem LC-Display sind mit Edelstahlkappen versetzten Versenkknäbeln ausgestattet.
- Temperaturanzeige und Anzeige der ansteigenden Temperatur mit anwachsend roter Lichtlinie.
- Bis zu 9 Heizarten auswählbar.
- AutoPilot-Programme und Reinigungsfunktion über Display steuerbar.

# Backofen iQ700.



iQ700	iQ500	iQ300	iQ100
-------	-------	-------	-------

HB676G1S6S Edelstahl (230V/16A)	CHF 2'490.- CHF 2'311.98
---------------------------------------	-----------------------------

exkl. vRG CHF 10.77 / CHF 10.00

### Backofentyp und Heizart

- Innenraumvolumen: 71 l
- 13 Beheizungsarten: 4D-Heissluft, Heissluft-Eco, Ober-/Unterhitze, Ober-/Unterhitze Eco, Umluftgrill-System, Grossflächengrill, Kleinflächengrill, Pizzastufe, Tiefkühl spezial, Separate Unterhitze, Sanftgaren, Vorwärmen, Warmhalten
- Schnellaufheizung
- Temperaturregelung von 30°C–300°C

### Zubehörträger / Auszugssystem

- 5 Einschubebenen
- 1-fach-Teleskop-Auszug, Vollauszug, mit Stopp-Funktion, pyrolysefähig

### Komfort

- 3,7"-TFT-Farb- und Grafik-Display mit directTouch-Funktion
- Elektronik-Uhr
- Temperaturvorschlag
- Ist-Temperaturanzeige
- Aufheizkontrolle
- **Bratenthermometer: Einpunkttemperaturfühler**
- Klapptür, Backofentür mit softClose, gedämpftes Öffnen und Schliessen
- cookControl Plus – für vollautomatisches Braten
- coolStart
- Kühlgebläse
- Home Connect-fähig über WLAN

### Design

- Drehknebel
- Stangengriff
- Halogen-Innenbeleuchtung, Backofenbeleuchtung abschaltbar
- Backrohr (Innenfläche): Email anthrazit

### Reinigung

- activeClean® – Selbstreinigungs-Automatik Pyrolyse
- Vollglas-Innentür

### Zubehör

- 1×Backblech emailliert, 1×Kombirost, 1×Pizaform, 1×Universalpfanne

Sonderzubehör siehe Seite 50.

### Backofen

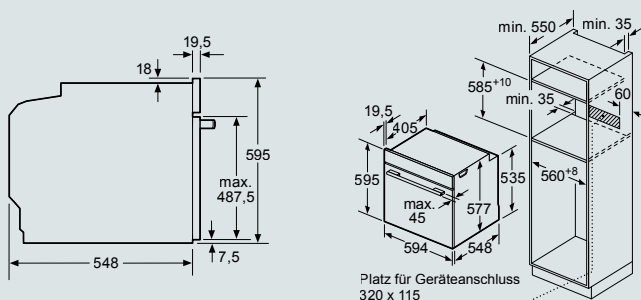

Platz für Geräteanschluss  
320 x 115

Wird das Gerät unter einem Kochfeld eingebaut, muss folgende Arbeitsplattenstärke (ggf. inkl. Unterkonstruktion) beachtet werden.

**Elektroanschluss:**  
230V/3,6 kW  
1P+N+E/16 A  
**Festanschluss**

Kochfeld-Typ	min. Arbeitsplattenstärke	
	aufgesetzt	flächenbündig
Induktionskochfeld	37 mm	38 mm
Vollflächen-Induktionskochfeld	47 mm	48 mm
Gaskochfeld	30 mm	38 mm
Elektrokochfeld	27 mm	30 mm

HB676G1S6S

Masse in mm

# Backöfen iQ500.



iQ700	iQ500	iQ300	iQ100
HB378G2S0			CHF 1'560.- CHF 1'448.47
Edelstahl (230V/16A)			

iQ700	iQ500	iQ300	iQ100
HB337A0S0			CHF 1'320.- CHF 1'225.63
Edelstahl (230V/16A)			

exkl. vRG CHF 10.77 | CHF 10.00

exkl. vRG CHF 10.77 | CHF 10.00

### Backofentyp und Heizart

- Innenraumvolumen: 71 l
- 9 Beheizungsarten: 3D-Heissluft plus, Ober-/Unterhitze, Umluftgrill-System, Grossflächengrill, Pizzastufe, Tiefkühl spezial, Separate Unterhitze, Sanftgaren, Heissluft sanft
- Schnellaufheizung
- Temperaturregelung von 30°C–275°C

### Zubehörträger / Auszugssystem

- 5 Einschubebenen
- varioClip-Auszug, mit Stopp-Funktion

### Komfort

- LCD-Display
- Elektronik-Uhr
- Temperaturvorschlag
- Aufheizkontrolle
- Autostart
- cookControl 30 Programme
- coolStart
- Klapptür, Backofentür mit softClose, gedämpftes Öffnen und Schliessen
- Kühlgebläse

### Design

- Drehknebel, versenkbare Drehwähler
- Stangengriff
- Halogen-Innenbeleuchtung, Backofenbeleuchtung abschaltbar
- Backrohr (Innenfläche): Email grau

### Reinigung

- activeClean® – Selbstreinigungs-Automatik Pyrolyse
- Vollglas-Innentür

### Zubehör

- 1×Universalpfanne, 1×Kombirost

Sonderzubehör siehe Seite 50.

### Backofentyp und Heizart

- Innenraumvolumen: 71 l
- 7 Beheizungsarten: 3D-Heissluft plus, Ober-/Unterhitze, Umluftgrill-System, Grossflächengrill, Pizzastufe, Separate Unterhitze, Heissluft sanft
- Schnellaufheizung
- Temperaturregelung von 50°C–275°C

### Zubehörträger / Auszugssystem

- 5 Einschubebenen
- varioClip-Auszug, mit Stopp-Funktion

### Komfort

- LCD-Display
- Elektronik-Uhr
- Aufheizkontrolle
- Autostart
- cookControl 10 Programme
- Kühlgebläse

### Design

- Drehknebel, versenkbare Drehwähler
- Stangengriff
- Halogen-Innenbeleuchtung
- Backrohr (Innenfläche): Email grau

### Reinigung

- ecoClean-Ausstattung: Rückwand
- Vollglas-Innentür

### Zubehör

- 1×Universalpfanne, 1×Kombirost

Sonderzubehör siehe Seite 50.

### Backöfen

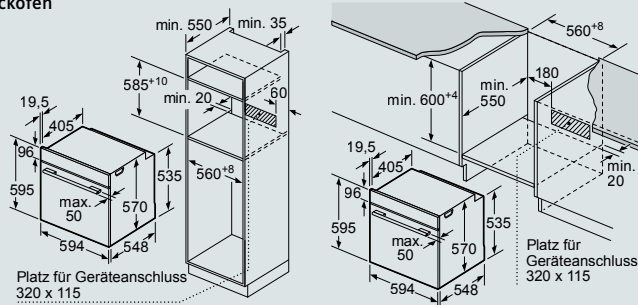

HB378G2S0/HB337A0S0

Einbau mit einem Kochfeld.

Elektroanschluss:  
230V/3,6 kW  
1P+N+E/16A  
Festanschluss

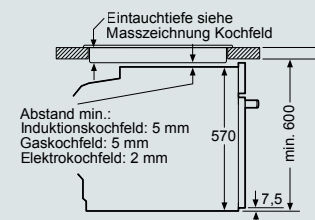
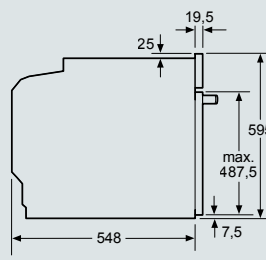

Masse in mm

# Glaskeramik-Kochstellen mit Induktion, 60 cm breit.

60 cm breit, Flachrahmen-Design Edelstahl

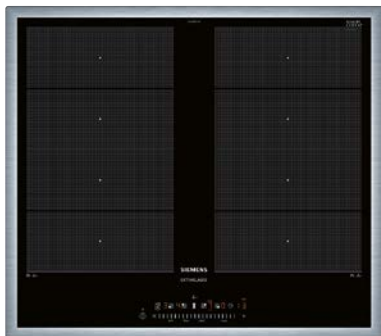

iQ700	iQ500	iQ300	iQ100
EX645FXC1M			CHF 1'890.- CHF 1'754.87

exkl. vRG CHF 2.49 / CHF 2.31

**Design**

- touchSlider (mono)
- Flachrahmen-Design

**Komfort**

- Bratsensor Plus mit 4 Temperaturstufen
- 2 x varioInduktion
- 17 Leistungsstufen
- Timer
- countDown-Funktion
- reStart-Funktion
- quickStart-Funktion

**Sicherheit**

- Energieverbrauchsanzeige
- Topferkennung
- powerManagement-Funktion
- Sicherheitsabschaltung
- Kindersicherung
- Wischschutzfunktion
- Restwärmeanzeige je Kochzone
- Hauptschalter

**Schnelligkeit**

- powerBoost-Funktion für alle Induktions-Kochzonen möglich

**Leistung und Grösse**

			(powerBoost-Leistung)
L	38 x 23 cm	3,3 kW	(3,7 kW)
R	38 x 23 cm	3,3 kW	(3,7 kW)
oder			
L	2 x 19 cm	2,2 kW	(3,7 kW)
R	2 x 19 cm	2,2 kW	(3,7 kW)

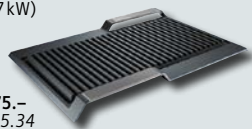

**Sonderzubehör**

Grillplatte für varioInduktion HZ390522 CHF 275.-  
CHF 255.34

**Glaskeramik-Kochstelle mit Induktion**

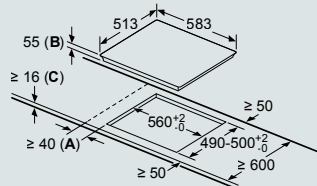

- A:** Mindestabstand vom Muldenausschnitt bis zur Wand
- B:** Eintauchtiefe
- C:** Mit darunter eingebautem Backofen min. 30, möglicherweise mehr; siehe Platzbedarf für den Backofen.

EX645FXC1M

Masse in mm

**Elektroanschluss:**

Festanschluss  
400V/7,4 kW  
2P+N+E/16A  
Anschlusskabel  
110 cm

60 cm breit, Flachrahmen-Design Edelstahl

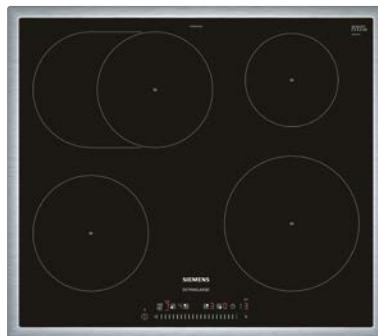

iQ700	iQ500	iQ300	iQ100
EH645FFB1M			CHF 1'680.- CHF 1'559.89

exkl. vRG CHF 2.49 / CHF 2.31

**Design**

- touchSlider (mono)
- Flachrahmen-Design

**Komfort**

- 4 Induktions-Kochzonen, davon 1 mit automatisch zuschaltender Bräterzone
- 17 Leistungsstufen
- Timer
- countDown-Funktion
- reStart-Funktion
- quickStart-Funktion

**Sicherheit**

- Energieverbrauchsanzeige
- Topferkennung
- powerManagement-Funktion
- Sicherheitsabschaltung
- Kindersicherung
- Wischschutzfunktion
- Restwärmeanzeige je Kochzone
- Hauptschalter

**Schnelligkeit**

- powerBoost-Funktion für alle Induktions-Kochzonen möglich

**Leistung und Grösse**

			(powerBoost-Leistung)
VL	18 cm	1,8 kW	(3,1 kW)
HL	18/18 x 28 cm	1,8 kW	(3,1 kW)
VR	21 cm	1,8 kW	(3,1 kW)
HR	14,5 cm	1,4 kW	(2,2 kW)

**Glaskeramik-Kochstelle mit Induktion**

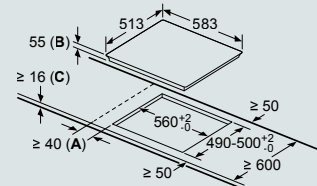

- A:** Mindestabstand vom Muldenausschnitt bis zur Wand
- B:** Eintauchtiefe
- C:** Mit darunter eingebautem Backofen min. 30, möglicherweise mehr; siehe Platzbedarf für den Backofen.

EH645FFB1M

Masse in mm

**Elektroanschluss:**

Festanschluss  
400V/7,4 kW  
2P+N+E/16A  
Anschlusskabel  
110 cm

# Glaskeramik-Kochstelle, 60 cm breit.

60 cm breit, Flachrahmen-Design Edelstahl



iQ700	iQ500	iQ300	iQ100
ET645FNN1E			CHF 1'190.- CHF 1'104.92

exkl. vRG CHF 2.49 / CHF 2.31

#### Design

- touchSlider (mono)
- Flachrahmen-Design

#### Komfort

- 4 highSpeed-Kochzonen, davon 1 mit zuschaltbarer Bräterzone und 1 Zweikreis-Kochzone
- 17 Leistungsstufen
- Digitales Funktionsdisplay
- reStart-Funktion

#### Sicherheit

- Sicherheitsabschaltung
- Kindersicherung
- Wischutzfunktion
- Restwärmeanzeige je Kochzone
- Hauptschalter
- Betriebsanzeigelampe

#### Schnelligkeit

- powerBoost-Funktion

#### Leistung und Grösse

VL	18 cm	2,0 kW
HL	17/17 x 26,5 cm	1,8/2,6 kW
VR	14,5/21 cm	1,2/2,1 kW
HR	14,5 cm	1,2 kW

#### Glaskeramik-Kochstelle

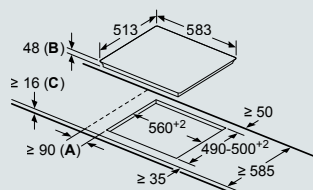

- A:** Mindestabstand vom Muldenausschnitt bis zur Wand  
**B:** Eintauchtiefe  
**C:** Mit darunter eingebautem Backofen min. 20, möglicherweise mehr; siehe Platzbedarf für den Backofen.

**Elektroanschluss:**  
 Direktanschluss  
 230 V/8,3 kW  
 2-3P+N+E/16 A/10A

ET645FNN1E

Masse in mm

# Einbauherde iQ500.



iQ700	iQ500	iQ300	iQ100
HE378GTS1 Edelstahl (230V/16A)			CHF 2'220.- CHF 2'061.28

iQ700	iQ500	iQ300	iQ100
HE317GTS1 Edelstahl (230V/16A)			CHF 1'680.- CHF 1'559.89

exkl. vRG CHF 10.77 | CHF 10.00

exkl. vRG CHF 10.77 | CHF 10.00

### Backofentyp und Heizart

- Innenraumvolumen: 71 l
- 9 Beheizungsarten: 3D-Heissluft plus, Ober-/Unterhitze, Umluftgrill-System, Grossflächengrill, Pizzastufe, Tiefkühl spezial, Separate Unterhitze, Sanftgaren, Heissluft sanft
- Schnellaufheizung
- Temperaturregelung von 30°C–275°C

### Zubehörträger / Auszugssystem

- 5 Einschubebenen
- 3-fach-Teleskopauszug, Vollauszug, mit Stopp-Funktion

### Komfort

- LCD-Display
- Elektronik-Uhr
- Temperaturvorschlag
- Aufheizkontrolle
- Sabbat-Funktion
- Autostart
- cookControl 30 Programme
- coolStart
- Klapptür, Backofentür mit softClose, gedämpftes Öffnen und Schliessen
- Kühlgebläse

### Design

- Drehknebel, versenkbare Drehwähler
- Stangengriff
- Halogen-Innenbeleuchtung, Backofenbeleuchtung abschaltbar
- Backrohr (Innenfläche): Email grau

### Reinigung

- activeClean® – Selbstreinigungs-Automatik Pyrolyse
- Vollglas-Innentür

### Zubehör

- 1 x Backblech emailliert, 1 x Kombirost, 1 x Universalpfanne

Passende Kochfelder siehe Seite 49.  
Sonderzubehör siehe Seite 50.

### Backofentyp und Heizart

- Innenraumvolumen: 71 l
- 7 Beheizungsarten: 3D-Heissluft plus, Ober-/Unterhitze, Umluftgrill-System, Grossflächengrill, Pizzastufe, Separate Unterhitze, Heissluft sanft
- Schnellaufheizung
- Temperaturregelung von 50°C–275°C

### Zubehörträger / Auszugssystem

- 5 Einschubebenen
- 3-fach-Teleskopauszug, Vollauszug, mit Stopp-Funktion

### Komfort

- LCD-Display
- Elektronik-Uhr
- Aufheizkontrolle
- Autostart
- cookControl 10 Programme
- Klapptür, Backofentür mit softClose, gedämpftes Öffnen und Schliessen
- Kühlgebläse

### Design

- Drehknebel, versenkbare Drehwähler
- Stangengriff
- Halogen-Innenbeleuchtung
- Backrohr (Innenfläche): Email grau

### Reinigung

- Vollglas-Innentür

### Zubehör

- 1 x Backblech emailliert, 1 x Kombirost, 1 x Universalpfanne

Passende Kochfelder siehe Seite 49.  
Sonderzubehör siehe Seite 50.

### Einbauherde

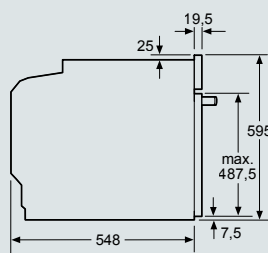
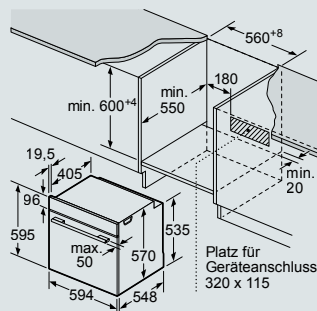

### Einbau mit einem Kochfeld.

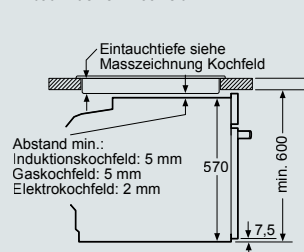

Elektroanschluss:  
Direktanschluss  
230V/11,4 kW  
3P+N+E/16A

HE378GTS1 / HE317GTS1

Masse in mm



# Herdgesteuerte Glaskeramik-Kochfelder mit und ohne Induktion.

## Induktion, 60 cm breit, Flachrahmen-Design Edelstahl

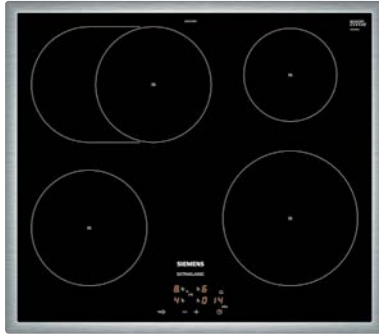

iQ700	iQ500	iQ300	iQ100
EI645CFB1M			CHF 1'340.- CHF 1'244.20

exkl. vRG CHF 2.49 / CHF 2.31

### Design

- Flachrahmen-Design
- Elektrokochfeld, herdsteuert

### Komfort

- 4 Induktions-Kochzonen, davon 1 mit automatisch zuschaltender Bräterzone
- 17 Leistungsstufen
- Timer
- countDown-Funktion

### Sicherheit

- Topferkennung
- Sicherheitsabschaltung
- Kindersicherung
- Restwärmeanzeige je Kochzone

### Schnelligkeit

- powerBoost-Funktion für alle Induktions-Kochzonen möglich

Leistung und Grösse		(powerBoost-Leistung)
VL	18 cm	1,8 kW (3,1 kW)
HL	18/18 x 28 cm	1,8 kW (3,1 kW)
VR	21 cm	2,2 kW (3,7 kW)
HR	14,5 cm	1,4 kW (2,2 kW)

Passende Einbauherde siehe Seite 48.

### Glaskeramik-Kochstelle mit Induktion

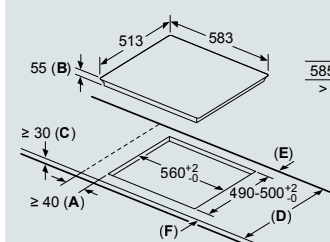

D	E	F
585-600	50	≥ 35
> 600	≥ 50	≥ 50

- A:** Mindestabstand vom Kochplattenausschnitt zur Wand.
- B:** Einbautiefe
- C:** Der Abstand zwischen der Oberfläche der Arbeitsplatte und der Oberseite der Backofenfront muss 30 mm betragen. Siehe Platzbedarf für den Backofen.

Die Arbeitsplatte, in welche die Kochplatte eingebaut wird, muss Lasten von ca. 60 kg standhalten, ggf. muss ein geeigneter Unterbau verwendet werden.

EI645CFB1M

Masse in mm

## 60 cm breit, Flachrahmen-Design Edelstahl

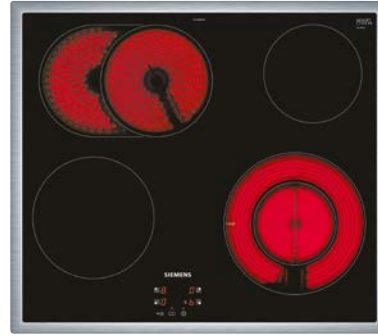

iQ700	iQ500	iQ300	iQ100
EF645BNN1E			CHF 920.- CHF 854.22

exkl. vRG CHF 2.49 / CHF 2.31

### Design

- Flachrahmen-Design
- Elektrokochfeld, herdsteuert

### Komfort

- 4 highSpeed-Kochzonen, davon 1 mit zuschaltbarer Bräterzone und 1 Zweikreis-Kochzone
- 17 Leistungsstufen
- Digitales Funktionsdisplay

### Sicherheit

- Sicherheitsabschaltung
- Kindersicherung
- Restwärmeanzeige je Kochzone

### Schnelligkeit

- powerBoost-Funktion

Leistung und Grösse		
VL	18 cm	2,0 kW
HL	17/17 x 26,5 cm	1,8/2,6 kW
VR	12/21 cm	0,8/2,1 kW
HR	14,5 cm	1,2 kW

Passende Einbauherde siehe Seite 48.



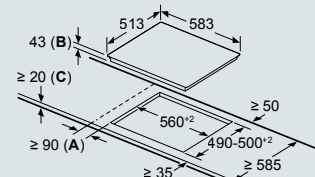

### Glaskeramik-Kochstelle







- A:** Mindestabstand zwischen Kochfeld und Wand
- B:** Einbautiefe
- C:** Mit darunter eingebautem Backofen ggf. mehr; siehe Platzbedarf für den Backofen.

EF645BNN1E

Masse in mm

Sonderzubehör Herde und Backöfen		Preise in CHF inkl. MwSt. / Preise in CHF exkl. MwSt.	HB676G1S6S	HB378G2S0	HB337A0S0	HE378GTS1	HE317GTS1
<b>Backblech emailliert</b>							
	HZ631070, anthrazit	CHF 48.– / CHF 44.57	●				
	HZ531000, grau	CHF 48.– / CHF 44.57		●	●	●	●
Emailliertes Backblech für Kuchen und Plätzchen, Brot und Brötchen, Hefezopf und Stollen.							
<b>Backblech antihaft</b>							
	HZ531010, Keramik	CHF 70.– / CHF 65.00	●	●	●	●	●
Für zahlreiche Anwendungen. Durch die Antihaft-Beschichtung muss das Backblech nicht eingefettet werden. Dieses Backblech ist spülmaschinengeeignet.							
<b>Profi-Pfanne**</b>							
	HZ633070, emailliert, anthrazit	CHF 83.– / CHF 77.07	●			●	●
	HZ533000, emailliert, grau	CHF 71.– / CHF 65.92				●	●
Extra tiefe Pfanne mit Einlegerost. Ideal für grosse Braten oder Grillanwendungen in grösseren Mengen. Beide Teile können gemeinsam entnommen werden. Inklusive Rezeptbroschüre. Inhalt: 10l.							
<b>Deckel für Profi-Pfanne**</b>							
	HZ633001, emailliert, anthrazit	CHF 83.– / CHF 77.07	●			●	●
	HZ333001, emailliert, grau	CHF 83.– / CHF 77.07				●	●
Deckel für schonendes Braten grosser Fleischstücke in der Profi-Pfanne. Das Braten mit Deckel verhindert das Verschmutzen des Backofens.							
<b>Universalpfanne</b>							
	HZ632070, emailliert, anthrazit	CHF 58.– / CHF 53.85	●				
	HZ532000, emailliert, grau	CHF 52.– / CHF 48.28		●	●	●	●
Extra tiefes, emailliertes Blech für saftige Kuchen, zum Braten und für Tiefkühlgebäck. Ideal zum Auffangen von Fett beim Grillen.							
<b>Universalpfanne antihaft**</b>							
	HZ532010, Keramik	CHF 73.– / CHF 67.78	●	●	●	●	●
Die Antihaft-Beschichtung sorgt dafür, dass sich nichts auf der Universalpfanne festsetzt und sich alles ganz leicht vom Blech lösen lässt. Diese Universalpfanne ist spülmaschinengeeignet.							
<b>Grillblech emailliert</b>							
	HZ625071, anthrazit	CHF 68.– / CHF 63.14	●			●	●
2-teilig. Zur Verwendung in der Universalpfanne für z. B. Toast, Fisch oder zum Grillieren von Scampi. Ideal als Pommes-frites-Blech. Praktischer Spritzschutz. Passt bequem in die Spülmaschine.							
<b>Backstein</b>							
	HZ327000	CHF 175.– / CHF 162.49	●	●	●	●	●
Keramikbackstein mit Holzschieber. Ideal für das Backen von Brot, Fladenbrot, Pizza und Tiefkühlgerichten. Inklusive Rezeptbroschüre. Masse: 375 x 330 x 25 mm.							
<b>Pizzaform</b>							
	HZ617000, emailliert, anthrazit	CHF 44.– / CHF 40.85	●				
	HZ317000, emailliert, grau	CHF 44.– / CHF 40.85		●	●	●	●
35 cm, extra grosse, innen und aussen emaillierte Form für die Zubereitung von Pizza. Höhe: 3 cm.							
<b>Glaspfanne</b>							
	HZ636000	CHF 85.– / CHF 78.92	●			●	●
Pfanne aus backofengeeignetem Glas. Als Zubereitungs- und Serviergeschirr einsetzbar. Spülmaschinengeeignet.							

\*activeClean®-fähig \*\*nicht mit Backwagen kombinierbar

Sonderzubehör Kochfelder autark und Kochfelder		Preise in CHF inkl. MwSt. / Preise in CHF exkl. MwSt.	
	<b>Grillplatte HZ390522 für varioInduktion</b>	CHF 275.– / CHF 255.34	Perfekte Passform und perfekte Ergebnisse. Die Grillplatte ist speziell für varioInduktion entwickelt worden und optimal für die Zubereitung von Grillgerichten. Inklusive Bestellkarte für Rezeptbroschüre. Diese Grillplatte ist spülmaschinengeeignet.
	<b>Teppan Yaki HZ390512 für varioInduktion</b>	CHF 530.– / CHF 492.11	Perfekte Passform und perfekte Ergebnisse. Die Teppan Yaki (Grillplatte) ist speziell für varioInduktion entwickelt worden. Hier können Sie eine Vielzahl an Speisen, wie z. B. Fleisch, Fisch oder Gemüse, fettarm und vitaminerhaltend garen. Inklusive Bestellkarte für Rezeptbroschüre. Diese Teppan Yaki ist spülmaschinengeeignet.
	<b>Edelstahl-Induktions-Bräter HZ390011 für varioInduktion</b>	CHF 213.– / CHF 197.77	Hochwertiger induktionsgeeigneter Edelstahlbräter mit Glasdeckel. Zum Einsatz im Backofen (bis max. 250°C) und speziell passend für alle Glaskeramik-Kochfelder mit varioInduktion. Inklusive Bestellkarte für Rezeptbroschüre. Inhalt: 6,5 l.
	<b>Glasbräter HZ915003</b>	CHF 65.– / CHF 60.35	Eignet sich für Braten, Gemüsegerichte und Aufläufe. Inhalt: 5,4 l. Deckel als Gratinform verwendbar. Nicht auf Kochfeldern verwendbar. Backofen- und mikrowellengeeignet.
	<b>Edelstahl-Wok HZ390090</b>	CHF 147.– / CHF 136.49	Dieser Wok ist mit seinem flachen Boden ideal für alle Glaskeramik-Kochfelder geeignet (auch Induktion). Inklusive Glasdeckel und Abtropfgitter zur Zubereitung asiatischer Gerichte.

# Reiner Genuss geht dort weiter, wo andere aufhören.

EQ.9 plus – individueller Geschmack dank zweier Bohnenbehälter und Mahlwerke. Optimale Reinigung des Milchsystems nach jedem Milchbezug.



**Purer Genuss. Sonst nichts: autoMilk Clean für die vollautomatische Reinigung des Milchsystems.**

Wer den Genuss aromatischer Kaffeespezialitäten mit Leidenschaft pflegt, möchte auch bei der Zubereitung auf nichts verzichten müssen. Ausser auf die regelmässige Reinigung des Milchsystems. Speziell für diesen Anspruch hat Siemens autoMilk Clean entwickelt. Die vollautomatische Dampfreinigung sorgt nach jedem Getränk für optimale Hygiene und nimmt Ihnen damit die tägliche Pflege des Milchsystems vollständig ab. Milchrückstände können so gar nicht erst entstehen.



**Getrennte Bohnenbehälter, unverfälschter Geschmack: dualBean System.**

Perfekter Kaffeegenuss mit der jeweils gewünschten Bohne: Zwei getrennte Bohnenbehälter mit je eigenem Mahlwerk sorgen immer für unverfälschten Geschmack.



**Stilles Geniessen: mit superSilent.**

Deutliche Geräuschreduzierung für die leisesten Kaffeevollautomaten von Siemens.

**extraKlasse Extra: mit der Kannenfunktion bis zu 6 Portionen Caffè Crema beziehen.**

Ein Kaffeevollautomat ist nicht nur ideal für Individualisten, sondern auch für gute Gastgeber. Wenn viele Gäste zum Kaffee kommen, können mit der Kannenfunktion gleich mehrere Tassen Caffè Crema hintereinander gebrüht und in eine Kanne gefüllt werden. Im Getränkekarussell hat man die Wahl zwischen 2 Tassen (ca. 250 ml), 4 Tassen (ca. 500 ml) und 6 Tassen (ca. 750 ml) auf einmal. So geniessen alle Gäste aromastarken Caffè Crema – zusammen mit dem Gastgeber.

**Sonderzubehör für Kaffeevollautomaten EQ.9 plus**

Reinigungstabletten, 10 Tabletten (TZ 80001A)	CHF 14.90 CHF 13.83
Entkalkungstabletten, 3 Tabletten (TZ 80002A)	CHF 14.90 CHF 13.83
BRITA INTENZA Wasserfilter (TZ 70003)	CHF 16.90 CHF 15.69
Wasserfilter, 3er-Pack (TZ 70033)	CHF 44.90 CHF 41.69
Pflegeset (10 Reinigungstabletten, 3 Entkalkungstabletten, 1 BRITA INTENZA Wasserfilter, Reinigungsbürste für Milchschauch) (TZ 80004A)	CHF 39.90 CHF 37.05
Adapter für Milchkarton (für Geräte EQ.9 plus) (TZ 90008)	CHF 29.90 CHF 27.76

## Kaffeevollautomaten extraKlasse.



**TI957FX5DE**  
**EQ.9 plus connect**

**CHF 3'499.-**  
**CHF 3'248.84**

exkl. vRG CHF 2.49 | CHF 2.31

**extraKlasse Extras**

- Kannenfunktion: mit nur einem Knopfdruck bis zu 6 Caffè Crema auf einmal beziehen
- **Geschmack**
- Ideale Zubereitung und perfekter Geschmack dank der einzigartigen Technologie von iAroma-System
- oneTouch Zubereitung: Ristretto, Espresso, Espresso Macchiato, Doppio, Caffè Crema, Cappuccino, Latte Macchiato, Milchkaffee, Americano, Flat White, Cafe Cortado, XL-Kaffee mit nur einem Tastendruck
- baristaMode: zusätzliche Aroma-Einstellungen für echte Connaisseurs
- aromaIntense: noch höhere Aroma-Extraktion durch einstellbare Brühgeschwindigkeit
- aromaDouble Shot: extrastarker Kaffee mit reduziertem Bitterstoffgehalt durch zwei Mahl- und Brühvorgänge

**Komfort**

- Home Connect: steuern Sie Ihren Kaffeevollautomaten von überall mit der innovativen Home Connect App
- dualBean System: zwei Bohnenbehälter für die parallele Verwendung verschiedener Bohnensorten
- Farbiges TFT-Display mit interaktiver Menüführung
- superSilent: die leisesten Kaffeevollautomaten von Siemens dank deutlicher Geräuschreduzierung
- individualCoffee System: persönliches Getränke-Menü für bis zu 10 Profile
- oneTouch DoubleCup: zwei Tassen gleichzeitig ausgeben für alle Kaffee- und Kaffee-Milch-Spezialitäten
- Frühwarnung, wenn Wassertank bald leer

**Leistung**

- Keramik (2 Scheiben): geräuscharmes Premiummahlwerk aus verschleißfreier Keramik
- coffeeSensor System: das Mahlwerk passt sich automatisch der Bohnensorte an

**Hygiene**

- Entnehmbare Brüheinheit: einfaches und hygienisches Reinigen unter fließendem Wasser
- autoMilk Clean: vollautomatische Dampfreinigung des Milchsystems nach jedem Getränkebezug
- calc'nClean: automatisches Reinigungs- und Entkalkungsprogramm
- erinnert rechtzeitig an Wasserfilterwechsel, Entkalkung, Reinigung; inklusive Anzeige der verbleibenden Getränkebezüge

**Sonstiges**

- Integrierter Milchbehälter
- Zwei Bohnenbehälter mit Aromaschutzdeckel
- Mahlgrad mehrstufig einstellbar

**Farbe**

- dark inox

**Anschlusswert**

- 1500 Watt

**Gewicht inkl. Verpackung**

- 14,2 kg

**Gerätemasse (H x B x T)**

- 392 x 299 x 470 mm

**TI955F09DE**  
**EQ.9 plus**

**CHF 2'399.-**  
**CHF 2'227.48**

exkl. vRG CHF 2.49 | CHF 2.31

**extraKlasse Extras**

- Kannenfunktion: mit nur einem Knopfdruck bis zu 6 Caffè Crema auf einmal beziehen
- Speziallackierung: Klavierlack schwarz
- **Geschmack**
- Ideale Zubereitung und perfekter Geschmack dank der einzigartigen Technologie von iAroma-System
- oneTouch Zubereitung: Ristretto, Espresso, Espresso Macchiato, Doppio, Caffè Crema, Cappuccino, Latte Macchiato, Milchkaffee, Americano, Flat White, Cafe Cortado, XL-Kaffee mit nur einem Tastendruck
- baristaMode: zusätzliche Aroma-Einstellungen für echte Connaisseurs
- aromaIntense: noch höhere Aroma-Extraktion durch einstellbare Brühgeschwindigkeit
- aromaDouble Shot: extrastarker Kaffee mit reduziertem Bitterstoffgehalt durch zwei Mahl- und Brühvorgänge

**Komfort**

- Farbiges TFT-Display mit interaktiver Menüführung
- superSilent: die leisesten Kaffeevollautomaten von Siemens dank deutlicher Geräuschreduzierung
- individualCoffee System: persönliches Getränke-Menü für bis zu 10 Profile
- oneTouch DoubleCup: zwei Tassen gleichzeitig ausgeben für alle Kaffee- und Kaffee-Milch-Spezialitäten
- Kannenfunktion: mit nur einem Knopfdruck bis zu 6 Caffè Crema auf einmal beziehen
- Frühwarnung, wenn Wassertank bald leer

**Leistung**

- Keramik (2 Scheiben): geräuscharmes Premiummahlwerk aus verschleißfreier Keramik
- coffeeSensor System: das Mahlwerk passt sich automatisch der Bohnensorte an
- Zusätzlich zu den Getränken auch einzeln auswählbar: geschäumte Milch, warme Milch, Heisswasser
- Separater Einfüllschacht für gemahlene Kaffee, z. B. koffeinfreien Kaffee

**Hygiene**

- Entnehmbare Brüheinheit: einfaches und hygienisches Reinigen unter fließendem Wasser
- autoMilk Clean: vollautomatische Dampfreinigung des Milchsystems nach jedem Getränkebezug
- calc'nClean: automatisches Reinigungs- und Entkalkungsprogramm

**Sonstiges**

- Integrierter Milchbehälter
- Bohnenbehälter mit Aromaschutzdeckel
- Mahlgrad mehrstufig einstellbar

**Farbe**

- Klavierlack schwarz

**Anschlusswert**

- 1500 Watt

**Gewicht inkl. Verpackung**

- 12,7 kg

**Gerätemasse (H x B x T)**

- 392 x 316 x 470 mm



# Die weite Welt des Kaffees. Auf einem Display.

Der neue Siemens EQ.700 Kaffeevollautomat – wo elegantes Design auf eine intelligente Benutzeroberfläche trifft. Geniessen Sie zu Hause Kaffeespezialitäten aus aller Welt – einfach und intuitiv zubereitet wie nie zuvor.



#### aromaSelect.

Mit aromaSelect können Sie den Kaffeegeschmack an Ihre persönlichen Vorlieben anpassen. Wählen Sie zwischen drei verschiedenen Aromaeinstellungen: mild, ausgewogen oder markant. Schliesslich hat jeder Mensch einen einzigartigen Geschmack, und aromaSelect ermöglicht es Ihnen, genau Ihren bevorzugten auszuwählen.



#### EQ.700 coffeeWorld.

Die Siemens coffeeWorld bringt den fantastischen Geschmack internationaler Kaffeespezialitäten direkt zu Ihnen nach Hause. Mit bis zu 21 Kaffeevariationen aus 10 verschiedenen Ländern bietet Ihnen die Siemens coffeeWorld eine grosse Vielfalt an Kaffeespezialitäten.



#### iSelect Display.

Noch nie war es so einfach, Ihren Kaffee auf Ihren persönlichen Geschmack und Ihre Vorlieben abzustimmen. Die intuitive Bedienung des 5" grossen, farbigen Full-Touch-Displays sorgt dafür, dass Sie kinderleicht durch das Menü Ihres Kaffeevollautomaten navigieren können.

#### Sonderzubehör für Kaffeevollautomaten EQ.700

Reinigungstabletten, 10 Tabletten (TZ 80001A)	CHF 14.90 CHF 13.83
Entkalkungstabletten, 3 Tabletten (TZ 80002A)	CHF 14.90 CHF 13.83
BRITA INTENZA Wasserfilter (TZ 70003)	CHF 16.90 CHF 15.69
Wasserfilter, 3er-Pack (TZ 70033)	CHF 44.90 CHF 41.69
Pflegeset (10 Reinigungstabletten, 3 Entkalkungstabletten, 1 BRITA INTENZA Wasserfilter, Reinigungsbürste für Milchschaum) (TZ 80004A)	CHF 39.90 CHF 37.05
Adapter für Milchschaum (TZ 70001)	CHF 29.90 CHF 27.76

# Kaffeevollautomat extraKlasse.



NEU



TQ707DF5  
EQ.700 integral

CHF 2'499.-  
CHF 2'320.33

exkl. vRG CHF 2.49 / CHF 2.31

## extraKlasse Extras

- Kannenfunktion: mit nur einem Knopfdruck bis zu 6 Caffè Crema auf einmal beziehen
- **Geschmack**
- Bis zu 29 verschiedene Kaffeespezialitäten (im Gerät und der Home Connect App)
- aromaSelect: 3 verschiedene Aroma-Profile: mild, ausgewogen oder markant
- Bezug von warmer Milch, Milchschaum und heissem Wasser
- Milchanteil für klassische Milchmischgetränke anpassbar
- Intelligente Aromaanpassung: Kaffeemanagement basierend auf Stärke und Getränkegrösse
- aromaDouble Shot: reduzierter Bitterstoffgehalt in grossen Getränken durch zwei Brühvorgänge
- BRITA INTENZA Wasserfilter enthalten

## Komfort

- Home Connect: bedienen Sie Ihren Kaffeevollautomaten von überall mit der innovativen Home Connect App
- iSelect Display: 5"-TFT-Farbdisplay mit Touch-und-Slide-Funktion
- Favoriten: speichern Sie bis zu 15 personalisierte Getränke
- Kaffeeauslauf höhenverstellbar: bis zu 14 cm (max.) hohe Gläser
- oneTouch DoubleCup: erhalten Sie auf Knopfdruck zwei Tassen
- Entnehmbarer Wassertank (2,4 l)

## Leistung

- ceramDrive: geräuscharmes Premiummahlwerk aus verschleissfreier Keramik
- Wasserpumpe mit 19 bar Druck

## Hygiene

- autoMilk Clean: automatische Dampfreinigung nach jedem Getränk
- calc'nClean: automatisches Reinigungs- und Entkalkungsprogramm
- Entnehmbare Brüheinheit: einfaches und hygienisches Reinigen
- Tropfschale und Kaffeesatzbehälter entnehmbar und spülmaschinengeeignet
- Erinnert rechtzeitig an Reinigung, Entkalkung und Wasserfilterwechsel

## Sonstiges

- Integrierter Milchbehälter 0,7 l
- 350-g-Bohnenbehälter mit Aromaschutzdeckel
- Mahlgrad mehrstufig einstellbar
- Beleuchteter Kaffeeauslauf
- Kindersicherung

## Farbe

- dark inox

## Anschlusswert

- 1500 Watt

## Gewicht inkl. Verpackung

- 8,3 kg

## Gerätemasse (H x B x T)

- 380 x 352 x 467 mm

# Komfortable Zubereitung. Intuitiv zu bedienen.

Der neueste Kaffeevollautomat EQ.500 integral beeindruckt durch komfortable Bedienung und aussergewöhnlichen Kaffeegeschmack.

## iAroma System

**Perfekt abgestimmt.**

**Für perfektes Aroma – iAroma.**

Dank iAroma-System garantieren die EQ Siemens Kaffeevollautomaten die bestmögliche Qualität für jede Kaffeespezialität – unabhängig von der Bohnensorte und Wasserhärte. Es ist ein intelligentes System, in dem alle Komponenten nahtlos ineinandergreifen und perfekt abgestimmt auf ein Ziel hinarbeiten: Ihren Genuss.



**Freie Sicht auf alle Optionen – das coffeeSelect Display.**

Sogar die komplexeste Maschine braucht eine einfache und benutzerfreundliche Handhabung, um bereits aus der Zubereitung ein Vergnügen zu machen. Das innovative und farbenfrohe coffeeSelect Display gibt Ihnen die Kontrolle über den gesamten Prozess. Alle Optionen sind klar zu erkennen und mit nur einem Knopfdruck ausgewählt. So einfach lässt sich exzellenter Kaffee zubereiten.



**Purer Genuss. Sonst nichts:**

**autoMilk Clean für die vollautomatische Reinigung des Milchsystems.**

Wer aromatische Kaffeespezialitäten mit Leidenschaft genießt, möchte auch bei der Zubereitung auf nichts verzichten müssen. Ausser auf die regelmässige Reinigung des Milchsystems. Speziell dafür hat Siemens autoMilk Clean entwickelt. Die vollautomatische Dampfreinigung sorgt nach jedem Getränk für eine optimale Hygiene. Milchrückstände können so gar nicht erst entstehen – und Sie können sich voll und ganz aufs Geniessen konzentrieren.

## Sonderzubehör für Kaffeevollautomaten EQ.500 integral

Reinigungstabletten, 10 Tabletten (TZ 80001A)	CHF 14.90 CHF 13.83
Entkalkungstabletten, 3 Tabletten (TZ 80002A)	CHF 14.90 CHF 13.83
BRITA INTENZA Wasserfilter (TZ 70003)	CHF 16.90 CHF 15.69
Wasserfilter, 3er-Pack (TZ 70033)	CHF 44.90 CHF 41.69
Pflegeset (10 Reinigungstabletten, 3 Entkalkungstabletten, 1 BRITA INTENZA Wasserfilter, Reinigungsbürste für Milchschauch) (TZ 80004A)	CHF 39.90 CHF 37.05
Adapter für Milchkarton (für EQ.500 integral Gerät) (TZ 50001)	CHF 29.90 CHF 27.76



# Kaffeevollautomat extraKlasse.



TQ507DF03  
EQ.500 integral

CHF 1'499.-  
CHF 1'391.83

exkl. vRG CHF 2.49 / CHF 2.31

#### extraKlasse Extras

- Kannenfunktion: mit nur einem Knopfdruck bis zu 6 Caffè Crema auf einmal beziehen
- Geschmack**
- Kaffeevielfalt auf Tastendruck: Ristretto, Espresso, Espresso macchiato, Kaffee, Cappuccino, Latte macchiato. Schnell und bequem
- aromaDouble Shot: extrastarker Kaffee mit reduziertem Bitterstoffgehalt durch zwei Mahl- und Brühvorgänge
- Wasserfilter innenliegend BRITA Wasserfilter: Verbessert den Kaffeegeschmack und erhöht die Lebensdauer des Gerätes

#### Komfort

- Einfache Handhabung dank des farbigen und intuitiven coffeeSelect Displays
- Erhalten Sie auf Knopfdruck zwei Tassen Ihrer liebsten Kaffee- oder Milchspezialität mit oneTouch DoubleCup

#### Leistung

- ceramDrive: hochwertiges Mahlwerk aus verschleißfreier Keramik
- Mit nur einem Knopfdruck werden alle Kaffee- und Milchgetränke automatisch zubereitet, dank der oneTouch Funktion

#### Hygiene

- Entnehmbare Brüheinheit: einfaches und hygienisches Reinigen unter fließendem Wasser
- Automatische Dampfreinigung nach jedem Getränk mit autoMilk Clean
- calc'nClean: automatisches Reinigungs- und Entkalkungsprogramm

#### Sonstiges

- Bohnenbehälter mit Aromaschutzdeckel (270 g Volumen)
- Mahlgrad mehrstufig einstellbar

#### Farbe

- Edelstahl

#### Anschlusswert

- 1500 Watt

#### Gewicht inkl. Verpackung

- 10,4 kg

#### Gerätemasse (H x B x T)

- 373 x 276 x 452 mm

# Ausgezeichneter Service inklusive.

Entdecken Sie individuelle Möglichkeiten für eine optimale Geräteleistung.

Wer sich für ein Hausgerät der extraKlasse entscheidet, genießt nicht nur innovative Technik, sondern auch den besten Service. Während die Waschmaschine oder der Backofen das Leben erleichtert, sorgt der Siemens Service dafür, dass dies auch noch lange so bleibt. Ob mit einer qualifizierten Beratung, einem der grössten Werkskundendienste in der Schweiz, Garantieverlängerungen oder den richtigen Reinigungs- und Pflegeprodukten – das Serviceangebot der extraKlasse ist so vielfältig wie der Anspruch unserer Kunden.

---

*«Sehr gute Kommunikation mit Siemens Service und Techniker. Schnell jeweils einen Termin erhalten, um das Gerät zu reparieren. Der Techniker war sehr freundlich, hat die zu ersetzenden Teile rasch gewechselt und hat alles super aufgeräumt, ohne Dreck zu hinterlassen, super! Gute Erklärung während des Wechsels durch den Techniker.»*

*Oliver M. (Kundenfeedback, Quelle: NPS)*

*«Der Service ist tiptopp. Die Service-Techniker waren alle sehr zuvorkommend, nett und kompetent. Dass das defekte Gerät jetzt so anstandslos und rasch ersetzt wird, ist ebenfalls ein sehr guter Service. Auch die Mitarbeiter und Mitarbeiterinnen des Telefondienstes sind sehr höflich und hilfsbereit, top!»*

*Thomas M. (Kundenfeedback, Quelle: NPS)*

---



## Kontakt

Telefon: 0848 888 500  
Reparatur: ch-service@bshg.com  
Ersatzteil / Zubehör: ch-spareparts@bshg.com  
Online-Shop: siemens-home.bsh-group.ch



## Online-Service-Assistent.

Viele Fragen lassen sich schnell und unkompliziert beantworten. Unser Online-Service-Assistent bietet schnelle und zuverlässige Hilfestellung mit nur wenigen Mausklicks: von Bedienungsanleitungen über Tipps & Tricks bis zu empfohlenen Reinigungsmitteln und vieles mehr.



**Original-Ersatzteile.**

Die meisten Original-Ersatzteile von Siemens sind für jedes Hausgerät für mindestens 10 Jahre auf Lager und jederzeit online oder telefonisch bestellbar.



**Original-Zubehör.**

Wer ein Siemens Hausgerät kauft, entscheidet sich bewusst für Markenqualität und möchte auch beim Zubehör keine Kompromisse eingehen. Im Siemens Online-Shop finden Sie Original-Zubehör, das an den Geräten getestet und perfekt auf deren Anforderungen abgestimmt wurde.



**Siemens Service-Spezialisten.**

Mit rund 100 eigenen, bestens ausgebildeten Service-Technikern ist der Siemens Werkskundendienst flächendeckend im Reparaturfall schnellstmöglich vor Ort.



**Garantieverlängerung.**

Mit der Siemens Garantieverlängerung kommen Sie in den Genuss weiterer 3 Jahre Sorgenfreiheit für Ihre Geräte. Während der Laufzeit der Garantieverlängerung gelten stets höchste Ansprüche in Bezug auf Leistung und Zuverlässigkeit. So können Sie mit einer Siemens Garantieverlängerung Ihre Geräte optimal nutzen – während diese Ihnen den Alltag leichter machen. Garantiert.

**Die aufgeführten Preise sind in Schweizer Franken inkl. MwSt./exkl. MwSt.**  
Alle Preise sind exkl. der obligatorischen vorgezogenen Recyclinggebühr (vRG).  
Die angegebenen Preise sind unverbindliche Preisempfehlungen; unsere Händler  
sind in der Gestaltung frei. Modell-, Preisänderungen sowie Farbschwankungen  
vorbehalten. Technische Angaben basieren auf Berechnungsgrundlagen der  
EU-Richtlinie 2010/30/EU.

Katalog: Stand Dezember 2021

© Copyright BSH Hausgeräte AG, 8954 Geroldswil  
Die BSH Gruppe ist eine Markenlizenznehmerin der Siemens AG.

**Nur für unseren Küchen- und Elektrofachhandel.**  
Siemens Händlerportal: [www.tradeplace.com](http://www.tradeplace.com)

**Tel. 0848 888 500**  
**Tel. 0848 808 500 (VIP-Hotline)**

**[Gwl-ch-extraklasse@bshg.com](mailto:Gwl-ch-extraklasse@bshg.com)**

**[siemens-home.bsh-group.ch](http://siemens-home.bsh-group.ch)**

