

SIEMENS



# Skap ditt perfekte kjøkken.

Med en ventilator fra Siemens kan du skape ditt personlige kjøkken. [siemens-home.bsh-group.com/no](https://www.siemens-home.bsh-group.com/no)

Fremtiden flytter inn.

Siemens Hvitevarer

Finne ventilatoren til ditt drømmekjøkken.



## Introduksjon

Form og funksjon	04-05
Finne den beste løsningen	06-07
Ekspertise møter vitenskap	08-09
Tips for utsugseffekt og montering	38-41



## Benke-ventilatorer

Introduksjon	10-11
inductionAir Plus	12-13
glassdraftAir System	14-15
Tilbehør inductionAir	42-43
Slinger og avtrekkskanaler	44-45
Tilbehør downdraftAir	45
Tilbehør glassdraftAir	46



## Takhengt ventilator

Introduksjon	16-17
Takventilatorer	18-19
Fritthengende ventilatorer	20-21
Slinger og avtrekkskanaler	44-45
Tilbehør fritthengende ventilatorer	47-48



## Veggmonterte ventilatorer

Introduksjon	22-23
Flat	24-25
Vinklet	25
Vegghengte ventilatorer	25
Slinger og avtrekkskanaler	44-45
Tilbehør vegghengte ventilatorer	49-53



## Ventilatorer for innbygging

Introduksjon	26-27
Hetteventilatorer	28
Uttrekbare ventilatorer	29
Slinger og avtrekkskanaler	44-45
Tilbehør innebygde ventilatorer	54-55



## Ventilasjonsfunksjoner

Ventilasjonsfunksjoner	30-33
Home Connect	34-35



# Form og funksjon.

Alle dager er unike og ingen opplevelser bør tilsløres av damp. Derfor bidrar Siemens ventilasjonsløsninger til at dine planer realiseres uten noen forstyrrelser på kjøkkenet.

Effekt, design, funksjonalitet – alle disse aspektene er med når Siemens jobber hardt for å oppfylle de høyeste kravene. Samtidig sørger det store utvalget av ulike løsninger for at du finner det produktet som passer perfekt for deg. Det er bare når et produkt matcher dine individuelle behov, ditt kjøkken og din livsstil, at det kan forbedre livet ditt og åpne opp for spennende muligheter.

Hvis du ønsker mer detaljert informasjon om produktene, kan du gå til:  
[siemens-home.bsh-group.com/no](https://siemens-home.bsh-group.com/no)



# Finn den beste løsningen: Din egen.

Ingen kjøkken er like. Følgende tips gir deg innsikt i hva som er viktig når du skal velge ventilatorløsning og hva du bør være oppmerksom på.

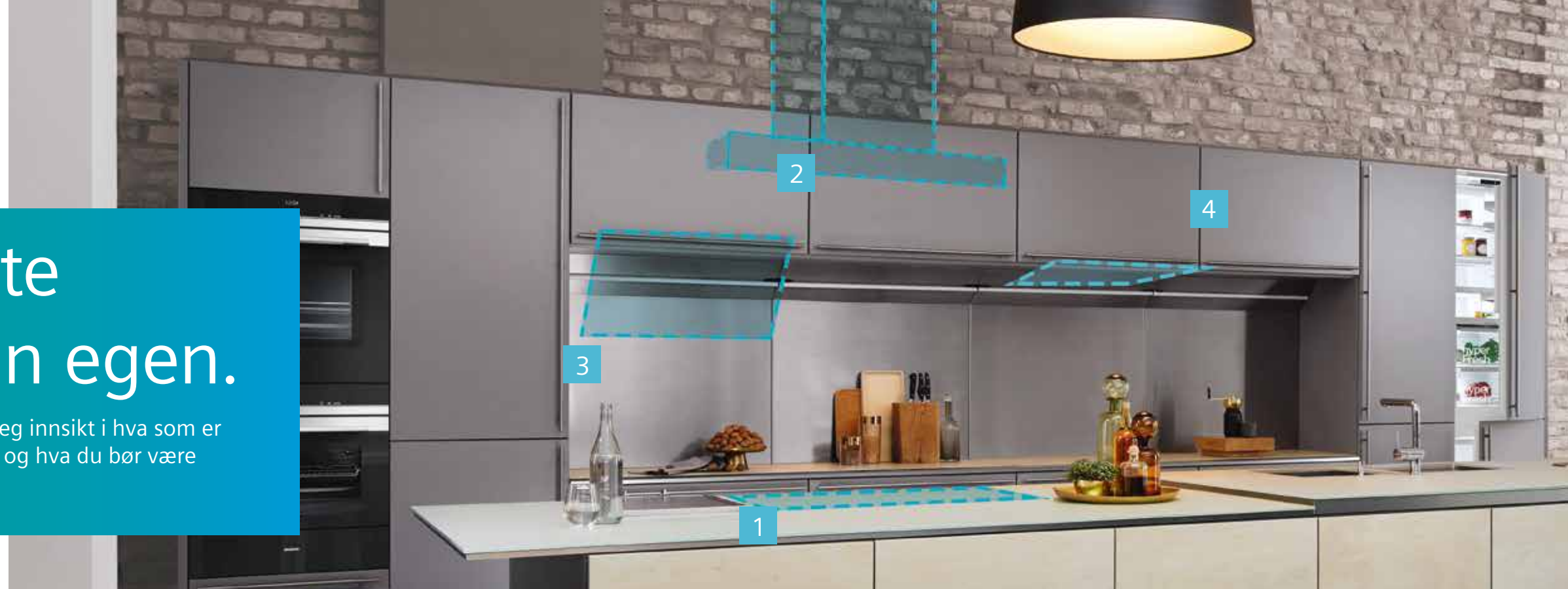

## Ditt kjøkken.

Når du planlegger et kjøkken, er riktig ventilasjonsløsning et viktig aspekt. Med Siemens står du helt fritt i valget av riktig ventilator. Siemens' ventilasjonsløsninger kan kombineres med nesten alle typer kjøkken, så du står helt fritt til å realisere din favoritt. Enten du liker integrerte modeller eller iøynefallende modeller over platetoppen, følger de dine individuelle behov. Det er bare én ting du må huske på: Jo større kjøkkenet ditt er, desto kraftigere må motoren til ventilasjonen være.

## Dine forhold.

Det finnes to ulike installasjonsmåter: Utluft og kullfilterdrift. Utluft overbeviser med effektiv luftrensing, men er avhengig av flere konstruksjonsmessige endringer mens kullfilter er enklere å installere og gir mer fleksibilitet.

## Din platetopp.

Bredden på ventilatoren skal alltid matche bredden på platetoppen. Husk at dampen ikke alltid stiger rett opp, men mer i vinkel. Så jo bedre ventilatoren passer til bredden av platetoppen jo mer effektiv blir ventilatoren.



## 01. Benkeventilatorer.

Innovasjon kommer inn på kjøkkenet med ventilatorer som er integrert på en smart måte i platetoppen og skapene dine.



## 02.

En takventilator passer perfekt til alle kjøkkenøyer. Med alle de ulike formene og designene Siemens tilbyr, kommer du til å finne den ideelle løsningen for dine individuelle behov.



## 03. Veggmonterte ventilatorer.

Ideell for kjøkkenkroken. Veggmonterte ventilatorer kombinerer god ytelse med estetisk design og gjør alle kjøkken til noe helt ekstraordinært.



## 04. Ventilatorer for innbygging.

Disse plassbesparende ventilatorene er smart integrert i overskapene rett over platetoppen, og overbeviser med høy effekt når du trekker dem ut.

# Ekspertise møter vitenskap.



## Forskjellen mellom ulike ventilasjonstyper.

Siemens ventilatorer har høy ytelse, men ulike typer ventilatorer har forskjellige forutsetninger, noe som gir fordeler og ulemper når du sammenligner dem.

I det store og hele kan det sies at den beste måten å fange matos og damp på er å plassere ventilatoren så nære og rett over platetoppen som mulig. Men det er flere variabler å huske på, for å oppnå en mest mulig praktisk og fin løsning.

En klassisk ventilator som f.eks. boxDesign, som er minst like bred som platetoppen og montert på veggen, er generelt det mest effektive. Dette fordi designet gir de beste forutsetningene når matosen stiger oppover og rett inn i ventilatoren. Men til tross for den teknisk smarte designen, tar disse modellene plass og kan skjule deler av platetoppen når du ser ned på den.

I dag finnes det en rekke forskjellige designtyper med forskjellige fordeler. Siemens vinklede eller flate glassventilatorer gir bedre synlighet når du jobber på kjøkkenet. Modeller som inductionAir og glassdraftAir er nesten usynlige og har fordelen av å ha innsuget i nærheten av platetoppen. Takventilatoren er plassert rett ovenfor der matosen stiger, uten å skjule utsikten.

Uansett hvilken type du velger, fjerner din Siemens ventilator effektivt matosen. Ventilatorer som ikke er plassert rett over platetoppen eller sitter høyere oppe, trenger ofte litt høyere kapasitet for å klare utfordringene. Og høy effekt er akkurat det Siemens sine kraftige og effektive ventilatorer kan tilby.



## løynefallende design.

Med tydelig Siemens design i svart glass og matchende linjer i krom, skaper våre flate veggmonterte ventilatorer et designuttrykk som harmoniserer sømløst med andre Siemens produkter. I tillegg kan du endre fargen på emotionLight Pro bakgrunnsbelysning for å skape en spesiell atmosfære i hjemmet ditt.

## Unike løsninger.

Kreativiteten din har ingen begrensninger når det gjelder planlegging av kjøkkenet og valg av riktig ventilasjonsløsning. Siemens tilbyr en rekke ulike løsninger som gir deg maksimal fleksibilitet når det gjelder plassering av hvitevarene dine: frittstående eller ved siden av hverandre, løynefallende eller skjult. Uansett hva din visjon er, gjør innbyggingsprodukter det mulig for deg å skille deg ut i mengden av standard kjøkkenkonstruksjoner – og gjør det umulige mulig.

Innebygd kompetanse

Siemens innbyggingsprodukter kan gjøre matlagingsopplevelsen og kjøkkenatmosfæren til noe helt nytt. Med ventilasjonsløsninger som utmerker seg på tre måter: eksepsjonell teknologi, løynefallende design og banebrytende innebygde løsninger. Siemens er ikke bare opptatt av produktets kvalitet, men også av kundens behov og ønsker. Med et bredt utvalg av innovative produkter ønsker Siemens å gi alle den beste løsningen og oppfylle kundenes individuelle visjon om det ideelle kjøkkenet.

Hvis du vil ha mer informasjon om de spennende innebygde løsningene, kan du gå til: [siemens-home.bsh-group.com/no](https://siemens-home.bsh-group.com/no)

Innovasjoner Design Løsninger



## Integrert innovasjon.

Revolusjoner kjøkkenet med ventilasjonsløsninger i benkeplaten som fjerner damp på den mest innovative og plassbesparende måten.

Disse ventilasjonsløsningene fra Siemens følger trenden med et åpent kjøkken. inductionAir Plus og downdraftAir System er smart integrert i benkeplaten eller direkte i platetoppen. På denne måten tilbyr de deg maksimal fleksibilitet når det gjelder plassering av produkter og skap. Dette gjør det mulig for deg å sette platetoppen rett foran vinduet for eksempel, eller plassere en iøynefallende lampe rett over den. Og du får et kjøkken som passer perfekt til dine individuelle behov.

# Appetitten stiger. Dampen forsvinner ned.

## Nye Siemens inductionAir Plus – induksjonstopp med innebygd ventilator.

Siemens inductionAir Plus kombinerer det beste fra to verdener: en overlegen flexInduction platetopp og en effektiv ventilator. En kombinasjon som gir deg enda flere muligheter til å skape et kjøkken som passer din drøm.

Platetoppen er enkel å installere, krever ikke mye plass i skroget og kan kombineres med vanlige standardskuffer. Installer platetoppen og bruk cleanAir løsningen fra Siemens, plasser platetoppen hvor du vil og unngå kostbare rørinstallasjoner.

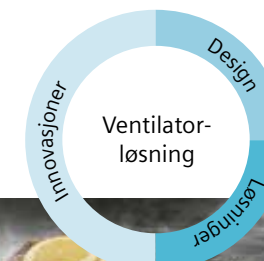

Finn ventilatorkanaler, slanger, tilbehør og monteringstips på siden 42–45.



# Dukker opp på kommando for å fjerne damp.

Praktiske glassdraftAir System er skjult i kjøkkenbenken og kommer bare frem når du trenger det.



Med glassdraftAir får du et skikkelig blikkfang i kokesonen – som et startpunkt for ekstraordinære øyeblikk.

Nye glassdraftAir fra Siemens kombinerer eksepsjonell design, materialer av høy kvalitet og utmerket avtrekksytelse – perfekt for ditt åpne kjøkken.

Moderne kjøkken er åpne inn til stuen og skaper en atmosfære der det er lett å kommunisere. Nye glassdraftAir avtrekksystem fra Siemens er den perfekte løsningen for slike store romkonsept. Det er fordi avtrekket er nedsenket i arbeidsflaten og bare slår seg på ved behov. Når det er i drift, setter avtrekket med sitt gjennomsiktige design et diskret og lekkert preg på kjøkkenet ditt. Den innovative teknologien garanterer frisk og luktfri luft for deg og gjestene dine til enhver tid. Klare, minimalistiske linjer sammen med maksimal ytelse: glassdraftAir er et ekte blikkfang for matlagingsområdet ditt – “der spesielle øyeblikk begynner.”

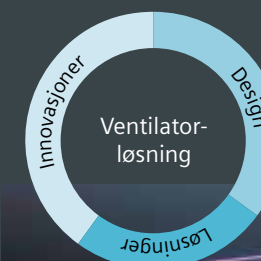

Finn ventilatorkanaler, slanger, tilbehør på siden 44–46.



# Håndterer alle oppgaver.

Få mer fleksibilitet og høyere ytelse på kjøkkenet med en kraftig takventilator.

Disse ventilasjonsløsningene er montert direkte under taket, eller til og med integrert i det. Du kan velge mellom en elegant kube, som blir et designhøydepunkt på kjøkkenet, en mer klassisk løsning eller en ventilator som er helt integrert i taket ditt. Uansett hvilken design som passer best for ditt kjøkken eller hva dine personlige preferanser er: Alle inspirerer deg med fantastisk ytelse, holder kjøkkenet fritt for damp og skaper god matlagingsatmosfære.



# Renser kjøkkenet og hodet.

Siemens takventilatorer er integrert direkte i taket og gir maksimal frihet.

**Plug-and-play takventilator.**  
Enkel installering.

Takventilatorer gir alle kjøkken en spesiell touch. De er diskret integrert i taket, og fjerner damp og lukt på den mest effektive og stillegående måten. Du kan velge mellom en plug-and-play-versjon, som er klar til bruk med en gang du kobler den til, og en innebygd takventilator som er fullstendig integrert. Begge versjonene er utstyrt med belysning som fremhever dine matlagingskreasjoner og som kan justeres for å tilpasses dine individuelle preferanser. Plug-and-play-versjonen har emotionLight som gjør det mulig å justere lyset til din individuelle stil,

mens den innebygde versjonen overbeviser med energisparende LED-belysning med justerbar lystemperatur og opplyst glassplate. Uansett hvilken versjon du foretrekker, gir begge en rekke fremtidsrettede teknologier som gjør matlagingen enda morsommere. Med cookConnect System for eksempel, kan du enkelt styre alle funksjonene til ventilatoren fra platetoppen. Og hvis du ikke er på kjøkkenet, kan du også stille inn ventilatoren via Home Connect-appen.

**Innebygd takventilator.**  
Sømløst integrert i taket.



Finn tilbehør på side 47.



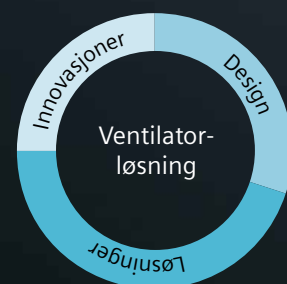

## Midt- punktet.

Siemens Premium boksventilatorer passer til alle kjøkkenstiler og gir alltid ekstraordinær ytelse.

Takket være de mange bruksområdene, tilbyr disse klassiske ventilatorene en løsning som passer for alle kjøkken. De plasseres perfekt rett over kjøkkenøyen, leverer alltid topp ytelse samtidig som de er behagelig stillegående takket være iQdrive-motoren. Et av høydepunktene er den integrerte climateControl sensoren, som

automatisk måler damp- og luktintensiteten og justerer strømnivået tilsvarende. I tillegg kan du nå styre ventilatoren direkte fra platetoppen, siden begge produktene snakker sammen takket være cookConnect System.

Finn ventilatorkanaler, slanger, tilbehør på siden 44–45 og 48.

# Et designuttrykk for frisk luft.

Oppgrader kjøkkenet til en helt spesiell designopplevelse med en veggmontert ventilator.

Siemens ventilasjonsløsninger representerer nye designhøydepunkter med en rekke fremragende produkter som oppfyller de høyeste forventningene og passer til akkurat din smak. Med ekstraordinær design og materialer av høy kvalitet, utmerker disse ventilatorene seg på alle kjøkken, og sammen med møblene dine skaper de et gjennomgående inntrykk som imponerer på alle måter: Og du får et kjøkken som er like individuelt som deg.







# Helt annerledes.

Mange former gir mange muligheter – Siemens veggmonterte ventilatorer.

De nyeste designtrendene møter innovativ teknologi. Kombinasjonen av stål og raffinert glass sørger for høy kvalitet og stor interesse, og med twoZone-design, harmoniserer produktene med andre Siemens innebygde

hvidevarer. Med cookConnect System kan du styre produktet direkte fra platetoppen, og emotionLight Pro tilbyr et bredt spekter av vakre bakgrunnsfarger som matcher kjøkkenet med din individuelle stil.



**Vinklet design.**  
Harmoniserer i alle kjøkken.



**Flat design.**  
Påfallende diskret med minimalistisk design.



**Vegghengte ventilatorer.**  
Karakteristisk utseende på alle vegger.

Finn ventilatorkanaler, slanger, tilbehør på siden 44–45 og 49–53.



## Fremragende ytelse inni skapet ditt.

Plassbesparende og diskret – oppdag fordelene med de integrerte ventilasjonsløsningene.

Siemens leverer ventilasjonsløsninger for enhver smak og for nesten alle situasjoner. Hvis du foretrekker en liten og diskret ventilator, er uttrekkbare eller underbygde ventilatorer det riktige valget. Takket være plassbesparende installasjon, gir de mer rom for praktiske tilleggsetelser som ekstra skap.



# Innebygd for å skille seg ut.

**Siemens innebygde ventilatorer integreres på en enkel måte under dine overskap, og er alltid klar til bruk.**

Enten du velger en teleskopisk eller underbygd versjon, kommer alle disse innebygde ventilatorene til å passe

perfekt på ditt individuelle kjøkken. De passer inn i overskap, skaper et harmonisk helhetsinntrykk og leverer god og ekstremt stillegående ytelse når det trengs.

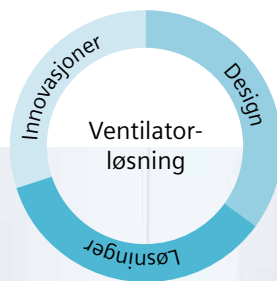

**Hetteventilatorer.**

Passer diskret inn i et flatt panel over platetoppen din, for eksempel i et overskap eller veggelement.

Finn ventilatorkanaler, slanger, tilbehør på siden 44–45 og 54–55.

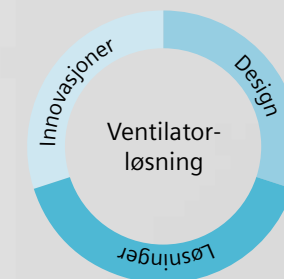

**Uttrekkbare ventilatorer.**

Forsvinner helt inn i overskapet, gir mer plass til for eksempel en krydderhylle.

# Fremtidens ventilator er her.

Oppdag de innovative funksjonene som gjør Siemens ventilasjonsløsninger til teknologiske høydepunkter.



- **Høy kvalitet for de høyeste kravene.**  
Siemens-produkter står for høy kvalitet "Made in Germany" med førsteklasses materialer og presist håndverk.
- **Utmerket design.**  
Siemens design har et særegent formspråk som har vunnet en rekke designpriser.





#### Ventilasjon som overtreffer forventninger.

##### Effektiv og økonomisk:

###### iQdrive.

iQdrive-motoren er en ekte strømsparer, den er behagelig stillegående og utrolig slitesterk.

##### Kontroll på alt:

###### climateControl sensor.

climateControl sensor måler dampintensitet og lukt, og justerer uttrekksraten automatisk. Du får en ventilator som holder luften frisk og bekymringene borte.

##### Lyset er tent:

###### LED-belysning.

Riktig belysning av platetoppen er like viktig som riktig ventilator. Ventilatorene fra Siemens er utstyrt med den nyeste LED-belysningen og oppfyller alle behov i alle matlagingsituasjoner.

##### Ekstremt stillegående.

For å gjøre matlagingen enda mer behagelig, har Siemens ventilatorer veldig lave støynivåer – så det eneste du hører er lyden av maten som tilberedes.

##### For større oppgaver:

###### intensiv innstilling.

Ved behov øker ventilatoren automatisk til intensivnivået for en kort periode og tilbakestilles automatisk etter 6 minutter.

##### Enkelt betjening:

###### touchControl.

Med touchControl, kan du enkelt kontrollere ytelsen til ventilatoren din med bare et tastetrykk. Uansett hvilken innstilling du trenger, reagerer touchControl-funksjonen umiddelbart.



# Koble til fremtiden: med Home Connect.

Du kan enkelt administrere ventilatoren og alle dine Siemens hvitevarer uansett hvor du er.

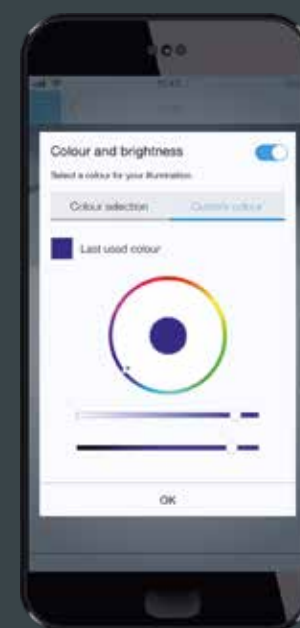

Fjernstyr din Wi-Fi-aktiverte Siemens-ventilator via den intuitive Home Connect-appen, og velg det perfekte effektnivået mens du sitter komfortabelt ved kjøkkenbordet. Eller velg når ventilatoren skal slå seg av, uten å forlate sofaen. En annen smart funksjon: Du trenger aldri mer å bekymre deg for filteret. Målingen av filtermetning varsler deg når du må rengjøre eller bytte fett- eller kullfilteret. Med alt dette åpner Home Connect opp for en helt ny verden når det gjelder betjening av ventilatoren og gir deg mye mer frihet i hverdagens matlaging.

#### Talestyring:

Betjen produktene dine med stemmen og Amazon Alexa's stemmekontroll.

#### Lys på: LED-belysning.

Gjør kjøkkenet til ditt. Ventilatorene fra Siemens er utstyrt med en justerbar LED-belysning som gjør det mulig for deg å tilpasse lystemperaturen til dine personlige behov.

#### Fremhev kjøkkenet ditt: emotionLight Pro.

Med emotionLight Pro kan du justere lyset på ventilatoren til din personlige smak. Med Home Connect kan du velge mellom 256 forskjellige farger, i stedet for bare 6, og skape den individuelle lyssettingen som passer best til ditt humør.

#### Perfekt tilkoblet: cookConnect System.

La platetoppen samarbeide med ventilatoren din. Takket være det praktiske cookConnect System, kan mange av ventilatorens funksjoner styres fra platetoppen. Du kan blandt annet velge effektnivå og skru av og på belysningen.

Download and install  
Home Connect App

 Home Connect



Visste du at Siemens nye kullfilter cleanAir Plus ikke bare fjerner over 90 % av matosen? Nå har ventilatoren også blitt en luftrensner.



## 5 tips ved valg av ventilator.

cleanAir kullfilter tar bort mer enn 90 % av matosen. Nå er Siemens sine nye ventilatorer utstyrt med et nytt **cleanAir Plus**-filter (for resirkuleringsmodus) som dessuten filtrer bort pollen og allergener.

cleanAir Plus-filteret absorberer effektivt mer enn 99 % av pollen og deaktiverer allergener fra inneluften. Det betyr at du i pollentider kan la ventilatoren jobbe ekstra som luftrensner.

Vil du at dette skal gå automatisk? Gjennom et partnerskap mellom Home Connect og NuWave, kan du la

luftsensoren cair™ Sensor ha kontroll på luftkvaliteten. Skulle pollennivået bli for høyt, kan den automatisk starte ventilatoren via Home Connect.

cair™ Sensor bestiller du direkte på deres hjemmeside: [www.cairsensors.com](http://www.cairsensors.com)



Kjøkkeninnredning handler om harmoni. Derfor er det viktig at du tenker på hvordan nettopp ditt kjøkken ser ut når du skal velge ventilator. Ulike ventilatorer passer til ulike kjøkkener og planløsninger. Og det gjelder faktisk både funksjon og design.

Siemens har et bredt utvalg av ulike ventilatormodeller, -størrelser og -kapasiteter. Det finnes en rekke ulike typer ventilatorer: vegghengte, frittstående og uttrekbare ventilatorer som bygges inn i kjøkkenets overskap.

**1** **Hvilken bredde trenger du?**  
Bredden på platetoppen avgjør bredden på kjøkkenventilatoren. For optimale resultater skal kjøkkenventilatoren være minst like bred som platetoppen.

**2** **Hvilken design passer din smak og ditt kjøkken?**  
Alle kjøkken er ulike, og vi har et omfattende sortiment av attraktive kjøkkenventilatorer som oppfyller alle behov og gir nye muligheter for interiøret til kjøkkenet ditt. Fra innovative benkeventilatorer som går ned i benken når du har avsluttet matlagingen til klassiske veggmonterte ventilatorer og usynlige innbyggingsventilatorer – Siemens har den rette kjøkkenventilatoren for alle behov.

**3** **Hvor stort er kjøkkenet ditt?**  
Jo større kjøkken desto kraftigere bør ventilatoren være (m<sup>3</sup>/t). Det anbefales å bytte ut luften i kjøkkenet minst 6 ganger/timen (dersom du lager lite mat) og som mest 12 ganger/timen (dersom du lager mye mat).

For å beregne luftutvekslingen skal man multiplisere kjøkkenets dimensjoner i meter (L x B x H) og multiplisere resultatet med 10, så pleier det å passe de fleste behov. Har du åpen planløsning mot f.eks en stue er det flere faktorer som spiller inn som ventilatorens plassering og rommets størrelse. Kontakt din kjøkkenselger for mer informasjon.

**4** **Utluft- eller kullfilterdrift – hvilken type er best for deg?**  
Ved utluft trekkes damp og os direkte fra komfyren/platetoppen og ut igjennom en kanal/rør ut i friluft. Ved kullfilterdrift renses os og damp av et kullfilter og den eksisterende luften resirkuleres og beholdes i rommet.

Siemens kullfilterløsning cleanAir har en rengjøringsgrad på hele 93 % og kan effektivt konkurrere med utluftløsninger. cleanAir Plus renses også pollen og allergener fra luften.

**5** **Hva er en stillestående ventilator?**  
Mange ser i dag på kjøkkenet som hjemmets midtpunkt og støynivået er også en viktig faktor. De beste ventilatorene fra Siemens er stillestående – 40 dB, og det kan sammenlignes med:

- En hårføner har et støy nivå på 85 dB
- En fugl som synger når opp til 75 dB
- Når du vasker hendene er støy nivået 45 dB

Hvis du vil vite mer, kan du laste ned katalogen og lese mer om alle Siemens ventilatorløsninger: [siemens-home.bsh-group.com/no/brosjyrer](http://siemens-home.bsh-group.com/no/brosjyrer)

## Luftsensoren cair™ interagerer med HomeConnect-ventilatorer.

**Hva er Home Connect?**  
Home Connect lar deg kontrollere produktene dine gjennom å bruke en app. Det gir deg ikke bare mulighet til å slå av og på produktene, men også å velge program, justere innstillinger og mye mer.

**Hvordan fungerer cair™ sammen med en ventilator med Home Connect?**  
Du kan bruke cair™ for å overvåke luftkvaliteten og automatisk trigge Home-Connect-appen til å slå seg på når luftkvaliteten blir dårlig.

**Hvordan bruker jeg det?**  
Når du har koblet opp din cair™ og din Home Connect-ventilator kan du koble sammen enhetene med cair™ appen. Som standard kommer cair™ og ventilatoren til å jobbe sammen og slå på ventilatoren når luftkvaliteten blir dårlig, men i appen kan du også slå av og på ventilatoren manuelt, endre hvor sensitiv den skal være samt håndtere innstilling for nattmodus og feriemodus for når du er borte.



## Slik installerer du din nye ventilator.

Når du kjøper en ny ventilator, kan du installere den for resirkulering eller utlufting.

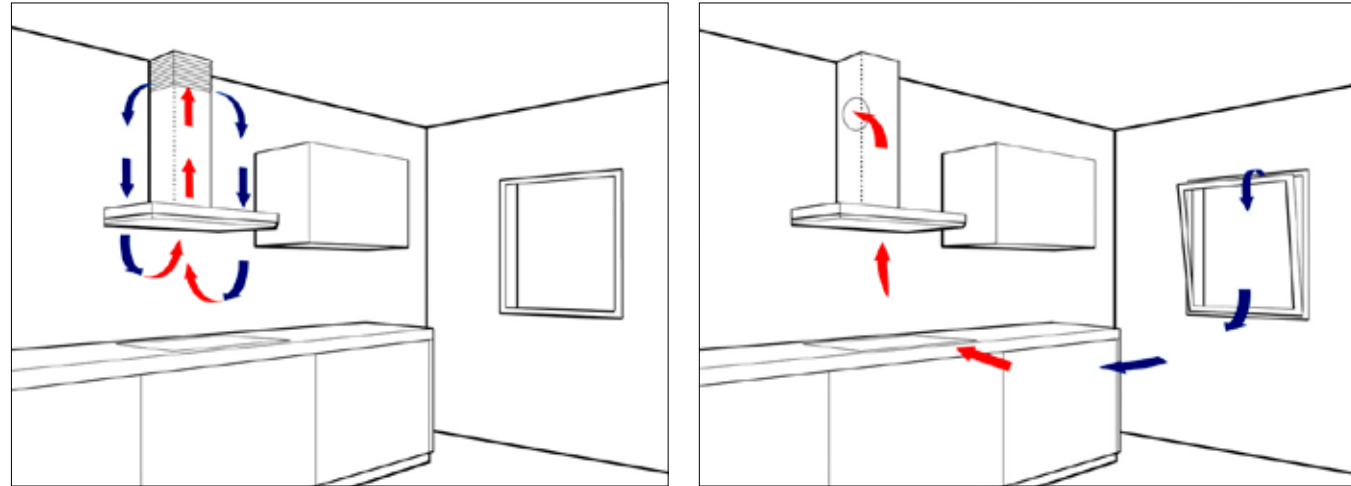

### Resirkulering.

Med resirkulering forblir luften i kjøkkenet og ventilatoren skaper en strøm der luften renses gjennom filterne.

Å installere en ventilator for resirkulering er en sikker og enkel løsning. Med våre kull- og fettfiltere resirkuleres og renses luften effektivt. Dette er en praktisk løsning som sparer både energi og kostnader i forbindelse med oppvarming av hjemmet, siden varm luft forblir på kjøkkenet.

### Utlufting.

Med utlufting går luften ut gjennom et rørsystem.

## Hvor kraftig bør ventilatoren være?

Kravene til kapasitet er avhengige av størrelsen på kjøkkenet ditt og måten du vanligvis lager mat på. En god regel er at man bør skifte ut luften 6 til 12 ganger i løpet av 1 time

**Kjøkkenvolum (m<sup>3</sup>) =**  
bredde x lengde x høyde

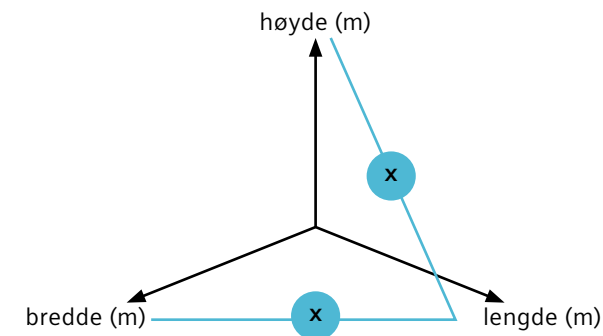

**Kjøkkenvolum x 6** (ganger per time)  
= kapasitet for småkoking på 2–3 plater

**Kjøkkenvolum x 12** (ganger per time)  
= kapasitet for matlaging på sterk varme på 4 plater, som for eksempel steking

Disse verdiene er bare en anbefaling. Hvis du installerer ventilatoren i utluftingsmodus, vil de endelige verdiene være veldig avhengige av kvaliteten på installasjonen (rør med stor diameter, antall og type knekker, rørens lengde).

### Lukket kjøkken.

1. Beregn **kjøkkenvolum** i m<sup>3</sup>
2. **Multipliser med 6 eller 12** avhengig av dine matlagingsvaner (grovoverslag ved siden av tegningen)

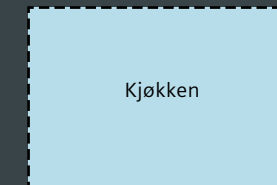

**Eksempel:**  
3,5 m (bredde) x 3 m (høyde)  
x 5 (lengde) =  
52,5 m<sup>3</sup> (kjøkkenvolum) x 6 =  
315 m<sup>3</sup>/h

### Åpent kjøkken.

1. Beregn **kjøkkenvolum** i m<sup>3</sup>
2. **Legg til** kjøkkenvolumet 1/3 eller 1/2 av kjøkkenvolumet avhengig av ventilatorens plassering (se eksempler under)
3. **Multipliser med 6 eller 12** avhengig av dine matlagingsvaner (grovoverslag ved siden av tegningen)

**Eksempel:**  
3,5 m (bredde) x 3 m (høyde) x 5 (lengde) = 52,5 m<sup>3</sup>  
(kjøkkenvolum) + 17,5 m<sup>3</sup> (1/3 kjøkkenvolum) x 6 =  
420 m<sup>3</sup>/h

□ = Plassering av platetoppen

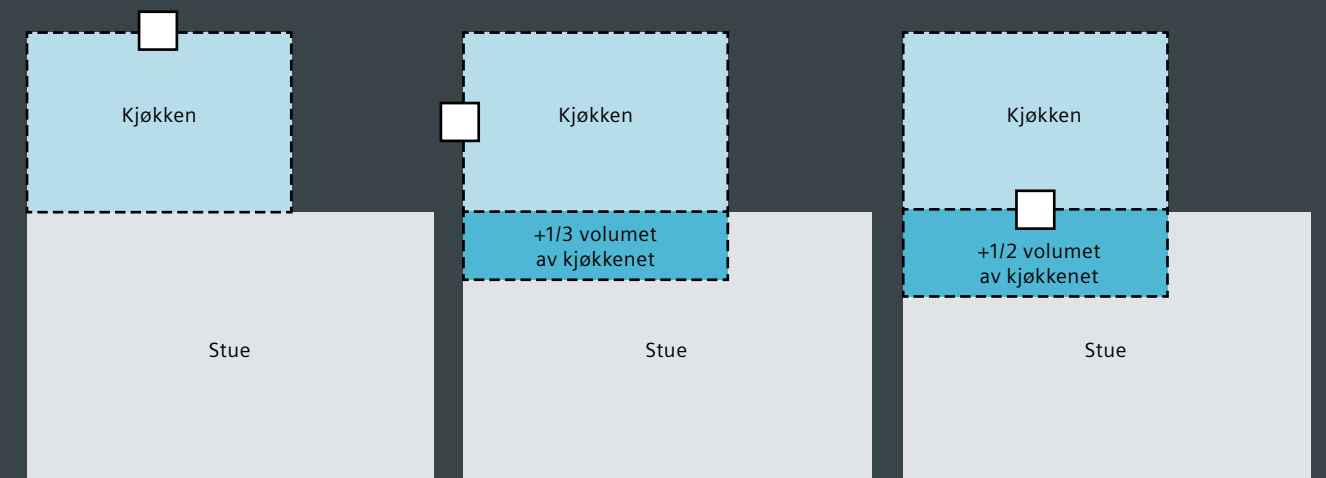



## Slik installerer du din nye ventilator.

Når du installerer ventilatoren for resirkulering, er gode filtre alt du trenger. **Fettfiltre**, som leveres sammen med ventilatoren, kan ha forskjellige ytelser. **Kullfiltre** fås vanligvis som tilbehør og har også forskjellige ytelser alt etter filtertype.

Når det gjelder kullfiltre, kan du velge mellom standard **kullfiltre** og **cleanAir filtre**. Begge filtervariantene (standard og cleanAir) kan også ofte fås med et Long Life filter. **Long Life filtre** regenererer seg selv i ovnen og varer i 10 år.

## Kullfilterens ytelse og levetid.

### Kullfilter.



**Standard kullfilter**  
Levetid: **12 måneder**  
Luktreduksjon: **> 80 %**  
Antifisk-behandling



**Long Life kullfilter**  
Levetid: **10 år**  
Luktreduksjon: **> 80 %**  
Regenereringsprosess:  
2 t ved 200 °C i ovnen –  
hver 4. måned

### cleanAir filter.



**cleanAir Plus-filter**  
Estimert levetid:  
**12 måneder**  
Redusering av matos:  
**> 90 %**  
Anti-Fish-behandling  
Anti-Pollen  
Pollenredusering: **~ 99 %**

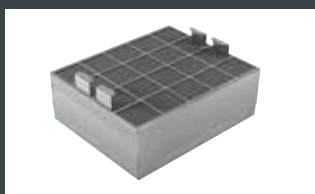

**Long Life cleanAir filter**  
Levetid: **10 år**  
Luktreduksjon: **~ 95 %**  
Regenereringsprosess:  
2 t ved 200 °C i ovnen –  
hver 4. måned

Les mer om cleanAir Plus-filter på side 36.

## cleanAir-modul.

I vårt sortiment har vi to cleanAir-versjoner med ulik montering:



### 1. cleanAir-modul med ytteramme.

Luftekanal opp til taket – også egnet for øyløsninger.

- **Installasjon uten ytteramme** – synlig på luftekanalen
- 95 % luktreduksjon
- Aktivt kullfilter



### 2. Integrert cleanAir: En ny og kostnadseffektiv løsning for premium ytelse.

**Minimum 25 cm åpning** er nødvendig mellom toppen av luftekanalen og taket. Bare for veggmonterte ventilatorer – ikke egnet for øyløsninger.

- Ny design: **Integrert installering**
- 95 % luktreduksjon
- 2 tilgjengelige filteralternativer:
  - aktivt kullfilter med **antifiskbelegg**
  - **Long Life** aktivt kullfilter

- Ren design
- Enkelt å skifte filteret fra toppen
- Kostnadsreduksjon sammenlignet med vanlig cleanAir-modul

## 2. Integrert cleanAir-filter.

Samme utmerkede ytelse – to installeringsmuligheter.

### 2a. Installasjon uten ytre luftekanal.

Avstand på minimum **25 cm til taket**

- Montering for bruk med ytre luftekanal på viftehus
- Festing av modul **med tvinge** på åpningen av viftehus
- Ingen veggfeste kreves

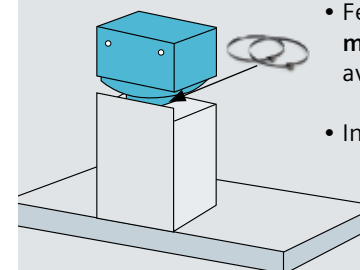

### 2b. Installasjon med ytre og indre luftekanal.

Avstand på minimum **25 cm til taket**

- Festing av modul **med skruer på veggen**
- Tilkobling av modul og åpning av viftehus med **fleksibelt rør (og to tvinger)**
- Installasjon på ulike høyder er mulig

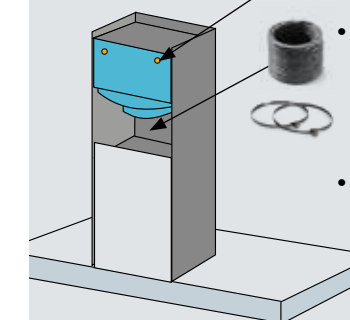

# inductionAir Plus.

inductionAir Plus gir størst mulig fleksibilitet i kjøkkenplanlegging. Induksjonstoppene med integrerte ventilatorer er enkel å installere, tar ikke mye plass og fungerer både for resirkulasjon og fraluft. Innovativ design og funksjon på sitt beste.

ED877FQ25E  
EX877LX67E  
EX807LX67E plano, se målskisser for utfresing

Enkel installasjon i et standard bredt skap, bare den øverste skuffen forsvinner.

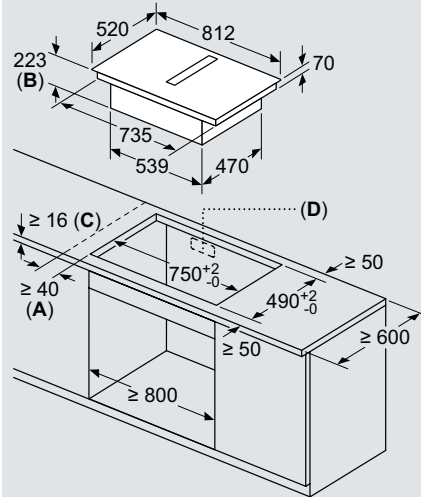

ED731FQ15E\*  
ED777FQ25E

70 cm inductionAir kan monteres i 60 cm brede skap.

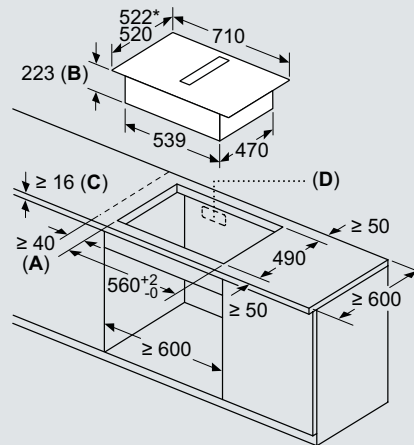

ED851FQ15E  
EH811BE15E

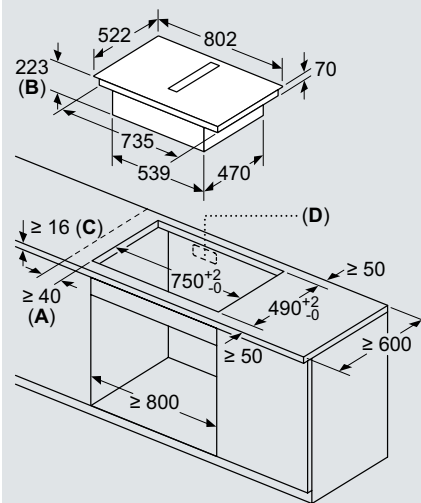

EH611BE15E

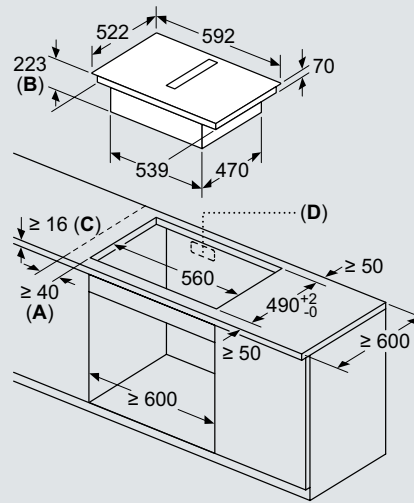

- A Min. avstand fra utskjæring til vegg
- B Forsenkingsdybde
- C Benkeplaten som platetoppen skal bygges inn i, må tåle en belastning på ca. 60 kg, om nødvendig ved hjelp av en egnet underkonstruksjon
- D Det må lages en utskjæring for ledningene i bakstykke. Nøyaktig størrelse og plassering står i den spesifikke tegningen.

Sett forfra

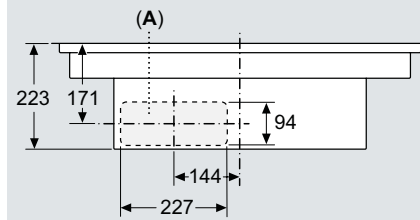

A Tilkoblet direkte på baksiden

Sett forfra – møbelutskjæring for omluft uten kanal

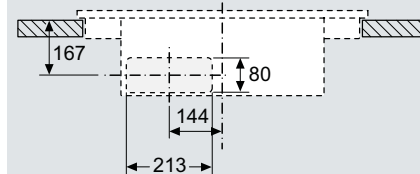

Alle målskisser finnes på [siemens-home.bsh-group.com/no](http://siemens-home.bsh-group.com/no)

inductionAir Plus kan monteres med tre ulike resirkulasjonsløsninger og for direkte utluft.

1

Plug'n Play – resirkulasjon med utluft gjennom skapets bakvegg.

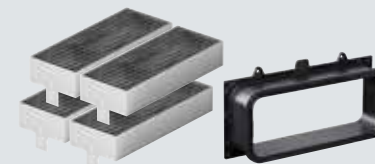
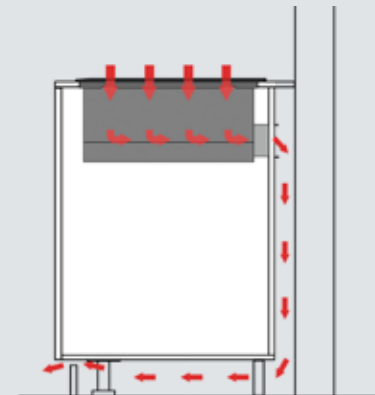

**HZ9VRUD0**  
4 cleanAir filter  
Beregnet livslengde: 1 år  
Utdragbart, selvklebende, tilkoblingsrør mellom ventilator og bakvegg.  
Veil. pris kr. 1 821

2

Resirkulasjon med rør ned til gulvet.

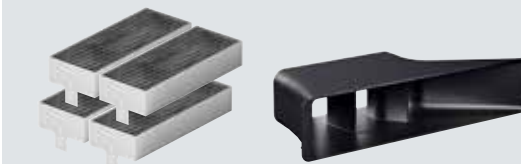
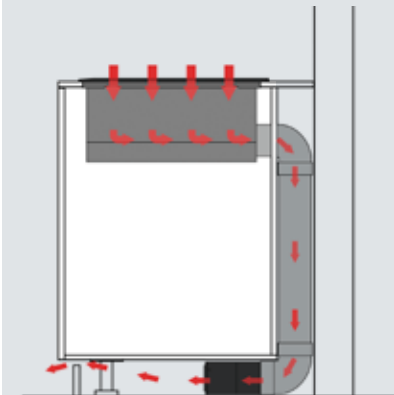

**HZ9VRPD0**  
4 cleanAir filter  
Beregnet livslengde: 1 år  
Diffuser som sprer luften.  
Det medfølger også tetningsteip.  
Veil. pris kr. 1 752

I tillegg må man ha flate kanalrør (se side 44).

3

Resirkulasjon med rør helt ned til luftespalte i sokkelen.

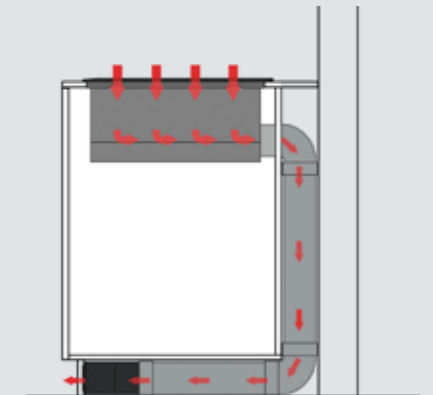

4

For utluft.

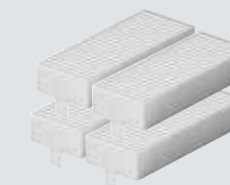
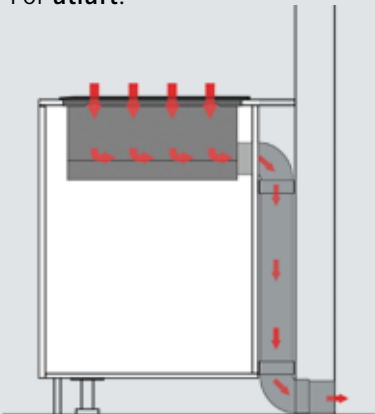

**HZ9VEDU0**  
4 akustikkfilter for lavere lydnivå og bedre effekt.  
Det medfølger også tetningsteip.  
Veil. pris kr. 806

I tillegg må man ha flate kanalrør (se side 44).

Sørg alltid for å følge lokale ventilasjonsforskrifter.



## Alle muligheter for avtrekkskanaler i plast. For inductionAir og glassdraftAir

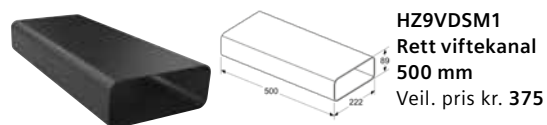

**HZ9VDSM1**  
Rett viftekanal  
500 mm  
Veil. pris kr. 375

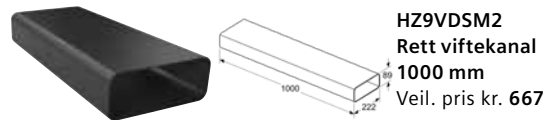

**HZ9VDSM2**  
Rett viftekanal  
1000 mm  
Veil. pris kr. 667

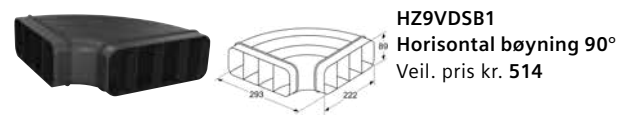

**HZ9VDSB1**  
Horizontal bøyning 90°  
Veil. pris kr. 514

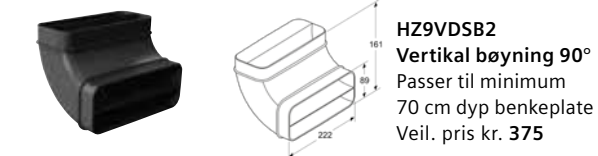

**HZ9VDSB2**  
Vertikal bøyning 90°  
Passer til minimum  
70 cm dyp benkeplate  
Veil. pris kr. 375

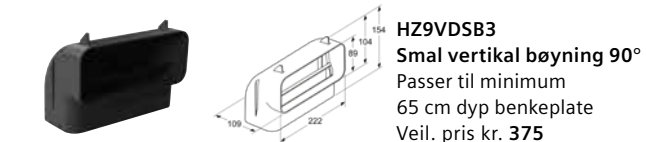

**HZ9VDSB3**  
Smal vertikal bøyning 90°  
Passer til minimum  
65 cm dyp benkeplate  
Veil. pris kr. 375

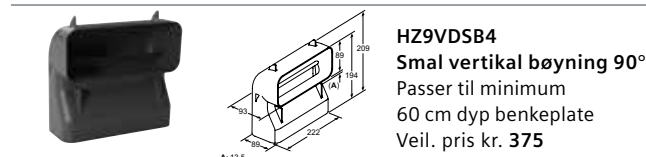

**HZ9VDSB4**  
Smal vertikal bøyning 90°  
Passer til minimum  
60 cm dyp benkeplate  
Veil. pris kr. 375

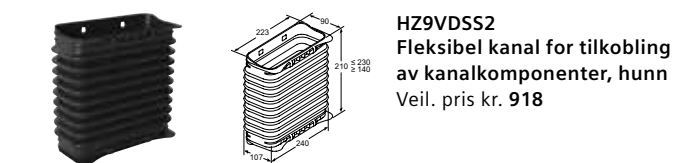

**HZ9VDSS2**  
Fleksibel kanal for tilkobling  
av kanalkomponenter, hunn  
Veil. pris kr. 918

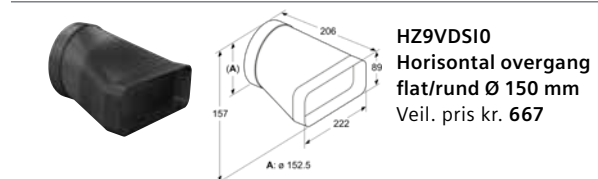

**HZ9VDSI0**  
Horizontal overgang  
flat/rund Ø 150 mm  
Veil. pris kr. 667

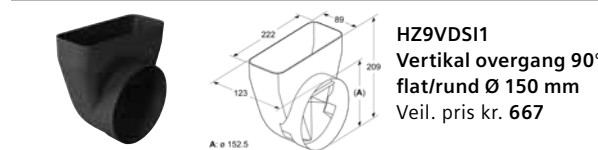

**HZ9VDSI1**  
Vertikal overgang 90°  
flat/rund Ø 150 mm  
Veil. pris kr. 667

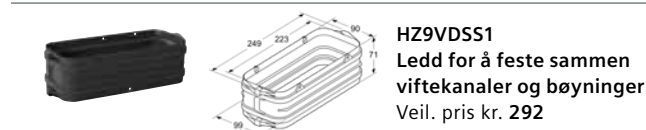

**HZ9VDSS1**  
Ledd for å feste sammen  
viftekanaler og bøyninger  
Veil. pris kr. 292



**Viktig!**  
Merk at plastrørene festes uten teip. Alle rørdelene er "han", så bruk heller 1 stk HZ9VDSS1 ("hun") til hver kobling.

## Alle muligheter for avtrekkskanaler i metall. For inductionAir og glassdraftAir

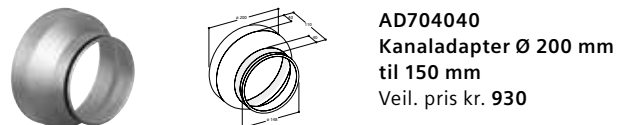

**AD704040**  
Kanaladapter Ø 200 mm  
til 150 mm  
Veil. pris kr. 930

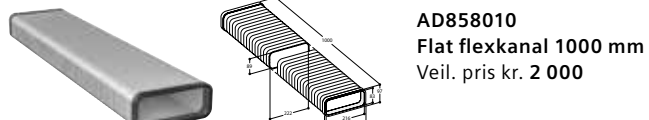

**AD858010**  
Flat flexkanal 1000 mm  
Veil. pris kr. 2 000

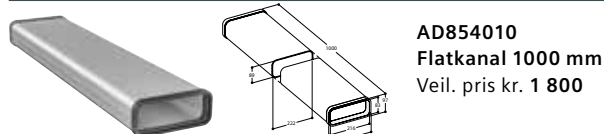

**AD854010**  
Flatkanal 1000 mm  
Veil. pris kr. 1 800

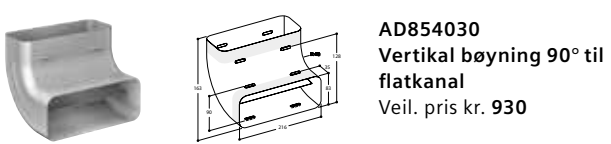

**AD854030**  
Vertikal bøyning 90° til  
flatkanal  
Veil. pris kr. 930

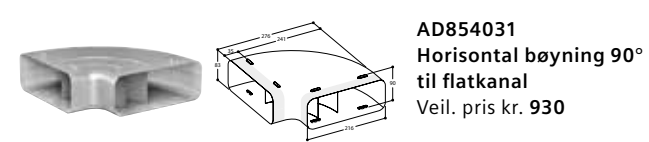

**AD854031**  
Horizontal bøyning 90°  
til flatkanal  
Veil. pris kr. 930

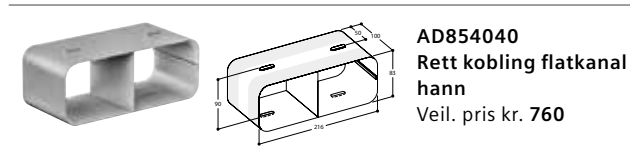

**AD854040**  
Rett kobling flatkanal  
hann  
Veil. pris kr. 760

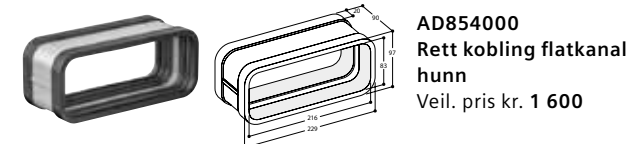

**AD854000**  
Rett kobling flatkanal  
hunn  
Veil. pris kr. 1 600

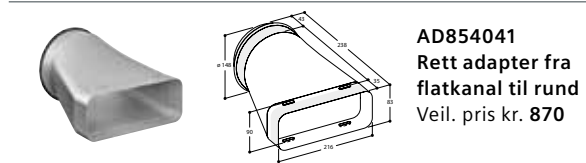

**AD854041**  
Rett adapter fra  
flatkanal til rund  
Veil. pris kr. 870

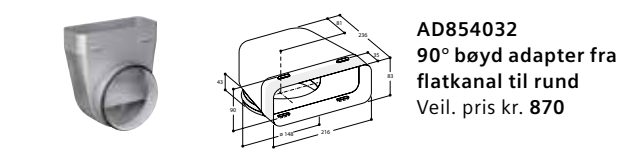

**AD854032**  
90° bøyd adapter fra  
flatkanal til rund  
Veil. pris kr. 870



**AD990091**  
Aluminiumstape  
Veil. pris kr. 130

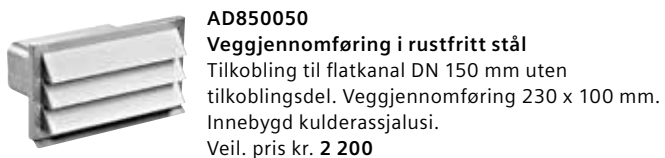

**AD850050**  
Veggjennomføring i rustfritt stål  
Tilkobling til flatkanal DN 150 mm uten  
tilkoblingsdel. Veggjennomføring 230 x 100 mm.  
Innebygd kulderassjalusi.  
Veil. pris kr. 2 200

## Fleksible slanger.



**Q8CNP0020**  
Fleksibel slange 1,2 m  
Fleksibel slange til ventilatorer  
med 120 mm stuss. 1,2 meter,  
125 mm Ø og 2 slangeklemmer.  
Veil. pris kr. 231

**Q8CNP0021**  
Fleksibel slange 1,2 m  
Fleksibel slange til ventilatorer  
med 120 mm stuss. 1,2 meter,  
125 mm Ø og 2 slangeklemmer.  
Adapter fra 150 mm Ø ned til  
125 mm Ø.  
Veil. pris kr. 304

**Q8CNP0022**  
Fleksibel slange 1,2 m  
Fleksibel slange til ventilatorer  
med 150 mm stuss. 1,2 meter,  
160 mm Ø og 2 slangeklemmer.  
Veil. pris kr. 304

## Tilbehør til downdraftAir ventilator.

LD96DAM50

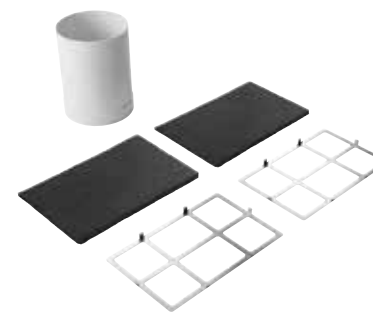

**LZ29IDP00**  
Aktivt kullfilter startsett  
– Long Life  
Startsett for aktivt  
kullfilter. Aktivt kullfilter.  
Estimert levetid: 12  
måneder. Redusering  
av mato: > 80 %.  
Regenereringsprosess: 2  
timer på 200 °C i ovnen  
hver fjerde måned.  
Inneholder sett  
med 2 kullfiltere, 2  
monteringsrammer og  
ventilatorrør.  
Veil. pris kr. 3 004

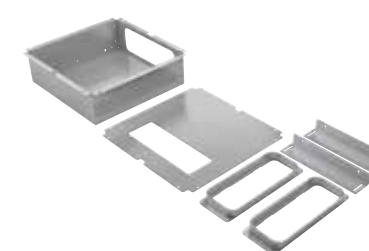

**LZ29IDM00**  
Sett til ekstern  
installasjon av motor til  
downdraftAir  
Monteringssett  
for montering av  
ventilatormotoren i  
separat skap eller på  
annen måte borte fra  
viften.  
Veil. pris kr. 1 362



**LZ29IDQ00**  
Aktivt kullfilter –  
Long Life  
Reservefilter til startsett  
LZ29IDP00. Aktivt  
kullfilter. Estimert levetid:  
12 måneder. Redusering  
av mato: > 80 %.  
Regenereringsprosess: 2  
timer på 200 °C i ovnen  
hver fjerde måned.  
Inneholder et sett med to  
filtere.  
Veil. pris kr. 2 558

## glassdraftAir ventilator.

LD88WMM65, LD88WMM66 80 cm

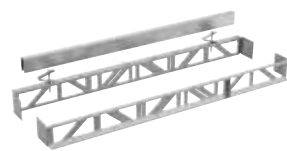

**LZ28WWY12**  
**Monteringssett til montering av platetopp og ventilator i ett**  
 Passer til 80 cm brede glassdraftAir.  
 Veil. pris kr. 3 129

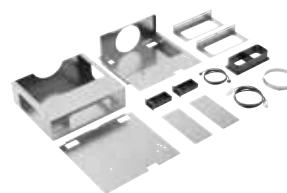

**LZ21WWM11**  
**Monteringssett for avtagbar motor**  
 Inneholder deler for å montere motoren opptil 3 m fra ventilatoren. Ventilasjonskanaler medfølger ikke.  
 Veil. pris kr. 3 212



**LZ21WWI16**  
**cleanAir Plus startsett**  
 Startsett for kullfilterdrift. Passer til glassdraftAir 80 cm. Til første installasjon må du kjøpe dette startsettet som inneholder filterholder og cleanAir Plus-filter.  
 Estimert levetid: 12 måneder.  
 Redusering av matos: ~90 %.  
 Anti-Fish-behandling.  
 Anti-Pollen.  
 Pollenreduisering: ~99 %.  
 Inneholder 2 stk kunststoffkassetter, 8 stk cleanAir Plus filter, 1 stk fleksibel aluminiumslange og 1 stk slangeklemme.  
 Veil. pris kr. 2 114

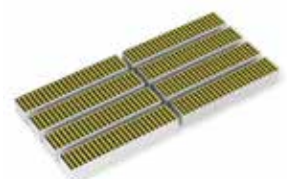

**LZ21WWB16**  
**cleanAir Plus filter**  
 cleanAir Plus utskiftningsfilter.  
 Estimert levetid: 12 måneder.  
 Redusering av matos: ~90 %.  
 Anti-Fish-behandling.  
 Anti-Pollen.  
 Pollenreduisering: ~99 %.  
 Inneholder 8 stk utskiftningsfilter.  
 Veil. pris kr. 1 530

## glassdraftAir ventilator.

LD98WMM65, LD98WMM66 90 cm

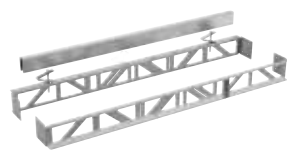

**LZ29WWY12**  
**Monteringssett til montering av platetopp og ventilator i ett**  
 Passer til 90 cm brede glassdraftAir.  
 Veil. pris kr. 3 129

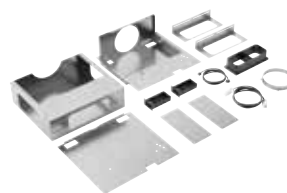

**LZ21WWM11**  
**Monteringssett for avtagbar motor**  
 Inneholder deler for å montere motoren opptil 3 m fra ventilatoren. Ventilasjonskanaler medfølger ikke.  
 Veil. pris kr. 3 212



**LZ21WWI17**  
**cleanAir Plus startsett**  
 Startsett for kullfilterdrift. Passer til glassdraftAir 90 cm. Til første installasjon må du kjøpe dette settet som inneholder filterholder og cleanAir Plus-filter.  
 Estimert levetid: 12 måneder.  
 Redusering av matos: ~90 %.  
 Anti-Fish-behandling.  
 Anti-Pollen.  
 Pollenreduisering: ~99 %.  
 Inneholder 2 stk kunststoffkassetter, 8 stk cleanAir Plus filter, 1 stk fleksibel aluminiumslange og 1 stk slangeklemme.  
 Veil. pris kr. 2 183

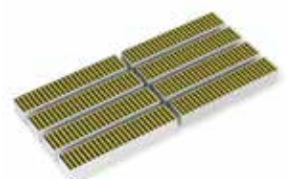

**LZ21WWB16**  
**cleanAir Plus filter**  
 cleanAir Plus utskiftningsfilter.  
 Estimert levetid: 12 måneder.  
 Redusering av matos: ~90 %.  
 Anti-Fish-behandling.  
 Anti-Pollen.  
 Pollenreduisering: ~99 %.  
 Inneholder 8 stk utskiftningsfilter.  
 Veil. pris kr. 1 530

Vi anbefaler å koble til glassdraftAir via følgende to kanaldeler.

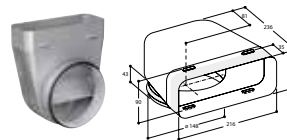

**LZ31WWX11**  
**90° bøyd adapter fra flatkanal til rund**  
 Veil. pris kr. 1 071

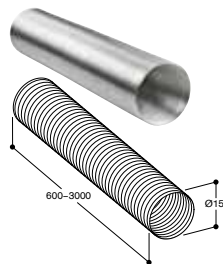

**LZ31XXX11**  
**Alu fleksibel slange 3 m**  
 Ø 150 mm  
 Veil. pris kr. 1 071

Læs mere om Siemens glassdraftAir, tilbehør og indbygningstips:  
[siemens-home.bsh-group.com/no/brosjyrer](http://siemens-home.bsh-group.com/no/brosjyrer)

Skann QR-koden og se monterings- og planleggingsvideo.



## Ventilator til montering i tak.

LR16RBQ20, LR18HLT25, LR18RPU25, bare kullfilterdrift



**LZ21JXB16**  
**cleanAir Plus reservefilter**  
 De første cleanAir Plus-filter kommer med ventilatoren.  
 Estimert levetid: 12 måneder.  
 Redusering av matos: ~95 %.  
 Anti-Fish-behandling.  
 Anti-Pollen.  
 Pollenreduisering: ~99 %.  
 Inneholder tre cleanAir Plus-filter.  
 Veil. pris kr. 1 168

## Integrert takventilator.

LR96CBS25



**LZ21JXC21** hvit  
**LZ21JXC51** rustfritt stål  
**cleanAir-modul**  
 cleanAir-modul til LR96CBS25 cleanAir-filter.  
 Estimert levetid: 12 måneder.  
 Redusering av matos: ~95 %.  
 Anti-Fish-behandling.  
 Forbindelsesrør foran, på siden eller på toppen. Inneholder modul med panel og uttrekkbar luke for enkelt filterbytte, cleanAir-filter, fleksibel slange og 2 slangeklemmer.  
 Veil. pris kr. 8 732



**LZ21JCB11**  
**cleanAir-filter**  
 Reservefilter til cleanAir-modul.  
 Estimert levetid: 12 måneder.  
 Redusering av matos: ~95 %.  
 Anti-Fish-behandling.  
 Inneholder ett cleanAir-filter.  
 Veil. pris kr. 667

## Integrert takventilator.

LR29CQS25, LR97CAQ50, LR97CBS25, LR99CQS25



**LZ00XXP00**  
**cleanAir-filter – Long Life**  
 cleanAir reservefilter med regenerering.  
 Estimert levetid: 10 år.  
 Redusering av matos: ~95 %.  
 Regenereringsprosess: 2 timer på 200 °C i ovnen hver fjerde måned.  
 Veil. pris kr. 4 074



**LZ21JCC26** hvit  
**LZ21JCC56** rustfritt stål  
**cleanAir Plus-modul for takventilatorer**  
 cleanAir Plus-filter.  
 Estimert levetid: 12 måneder.  
 Redusering av matos: ~95 %.  
 Anti-Fish-behandling.  
 Anti-Pollen.  
 Pollenreduisering: ~99 %.  
 Forbindelsesrør foran, på siden eller på toppen. Inneholder modul med panel og uttrekkbar luke for enkelt filterbytte, cleanAir Plus-filter, fleksibel slange og 2 slangeklemmer.  
 Veil. pris hvit kr. 6 118  
 Veil. pris rustfritt stål kr. 6 549



**LZ31XXB16**  
**cleanAir Plus-filter**  
 Reservefilter til cleanAir-modul.  
 Estimert levetid: 12 måneder.  
 Redusering av matos: ~95 %.  
 Anti-Fish-behandling.  
 Anti-Pollen.  
 Pollenreduisering: ~99 %.  
 Inneholder ett cleanAir Plus-filter  
 Veil. pris kr. 876



## Fritthengende ventilatorer.

LF97BCP50, LF98BIR55, LF91BUV55

**LZ22CXC56**  
**cleanAir Plus-modul, fritthengende ventilator**

Startsett for kullfilterdrift. Til første installasjon må du kjøpe dette kit som inneholder filterholder og cleanAir Plus-filer. Passer fritthengende ventilatorer. Estimert levetid: 12 måneder. Redusering av matos: ~95 %. Anti-Fish-behandling. Anti-Pollen. Pollenredusering: ~99 %. Inneholder rustfritt rett designpanel, cleanAir Plus-filer, bøyeleg slange og 2 slangeklemmer. Veil. pris kr. **4 366**

**LZ00XP00**  
**cleanAir-filter – Long Life**

cleanAir reservefilter med regenerering. Estimert levetid: 10 år. Redusering av matos: ~95 %. Regenereringsprosess: 2 timer på 200 °C i ovnen hver fjerde måned. Veil. pris kr. **4 074**

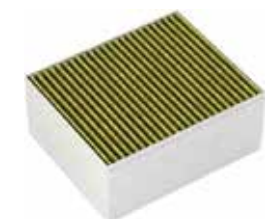
**LZ31XXB16**  
**cleanAir Plus-filer**

Reservefilter til cleanAir-modul. Estimert levetid: 12 måneder. Redusering av matos: ~95 %. Anti-Fish-behandling. Anti-Pollen. Pollenredusering: ~99 %. Inneholder ett cleanAir Plus-filer. Veil. pris kr. **876**

**LZ22CBI14**  
**cleanAir standard kullfiltersett**

Startsett for kullfilterdrift. Estimert levetid: 12 måneder. Redusering av matos: > 90 %. Inneholder cleanAir-filer, adapter, fleksibel slange, 2 slangeklemmer, monteringsmateriale. Veil. pris kr. **737**

**LZ53451**  
**Aktivt kullfilter**

Reservefilter til startsett LZ53450/ LZ53850. Estimert levetid: 12 måneder. Redusering av matos: > 80 %. Inneholder ett kullfilter. Veil. pris kr. **473**

**LZ12285**  
**Kanalforlengelse 1,1 meter, rustfritt stål**

Kanalforlengelse 1,1 m til fritthengende ventilatorer. Høyden kan økes med maksimalt 520 mm. Kan brukes både for avtrekkslufts- og kullfilterdrift. Veil. pris kr. **2 406**

**LZ12385**  
**Kanalforlengelse 1,6 meter, rustfritt stål**

Kanalforlengelse 1,6 m til fritthengende ventilatorer. Høyden kan økes med maksimalt 520–1020 mm. Kan brukes både for avtrekkslufts- og kullfilterdrift. Veil. pris kr. **4 728**

**LZ12510**  
**Monteringsforlengelse 0,5 meter**

Monteringsforlengelse for fritthengende ventilator. Kanalens totalhøyde 1100–1500 mm. Produktets totalhøyde avhenger av ventilatorens design. Veil. pris kr. **1 613**

**LZ12530**  
**Monteringsforlengelse 1 meter**

Monteringsforlengelse for fritthengende ventilator. Kanalens totalhøyde 1600–2000 mm. Produktets totalhøyde avhenger av ventilatorens design. Veil. pris kr. **2 628**

**LZ12310**  
**Adapter til fritthengende ventilatorer – høyre/venstre**

Adapter til fritthengende ventilator. For montering i skråtak med helling høyre/venstre. Passer til helling 20–45°. Veil. pris kr. **1 821**

**LZ12410**  
**Adapter til fritthengende ventilator – foran/bak**

Adapter til fritthengende ventilator. For montering i skråtak med helling foran/bak. Passer til helling 20–45°. Veil. pris kr. **1 613**

## Vegghengte ventilatorer, vinklede glassmodeller.

LC67KEM60, LC87KEM60

**LZ11FXC56**  
**cleanAir Plus-modul**

Startsett for kullfilterdrift. Passer til alle vinklede glassmodeller. Til første installasjon må du kjøpe dette startsettet som inneholder filterholder og cleanAir Plus-filer. Estimert levetid: 12 måneder. Inneholder rustfritt rett designpanel, veggfeste, cleanAir Plus-filer, bøyeleg slange og 2 slangeklemmer. Veil. pris kr. **2 920**

**LZ11DXI16**  
**Integrert cleanAir Plus-filer**

Til første installasjon må du kjøpe dette settet som inneholder filterholder og cleanAir Plus-filer. Monteres i kanalen og synes ikke fra utsiden. Kan installeres i forskjellige høyder. Estimert levetid: 12 måneder. Redusering av matos: ~95 %. Anti-Fish-behandling. Anti-Pollen. Pollenredusering: ~99 %. Inneholder cleanAir Plus-filer og filterholder, fleksibel slange, 2 klemmer og monteringsmateriale. Veil. pris kr. **1 432**

**LZ11EKU11**  
**Aktivt kullfilter startsett**

Aktivt kullfilter. Estimert levetid: 12 måneder. Redusering av matos: > 80 %. Inneholder adapter, 2 filtre, fleksibel slange og 2 stropper. Veil. pris kr. **876**

**LZ12250**  
**Kanalforlengelse 1 meter, rustfritt stål**

Kanalforlengelse 1 m for vegghengte ventilatorer. Høyden kan økes med maksimalt 420 mm. Kan brukes både for avtrekkslufts- og kullfilterdrift. Veil. pris kr. **1 682**

**LZ12350**  
**Kanalforlengelse 1,5 meter, rustfritt stål**

Kanalforlengelse 1,5 m for vegghengte ventilatorer. Høyden kan økes med maksimalt 920 mm. Kan brukes både for avtrekkslufts- og kullfilterdrift. Veil. pris kr. **2 336**

## Vegghengte ventilatorer i box design 60 + 90 cm serie iQ100/300 og 60 cm brede iQ500.

iQ100/300, 90 + 60 cm: LC64BBC50, LC94BBC50, LC67BHM50, LC77BHM50, LC97BHM50, LC67QFM50, LC97QFM50  
iQ500, 60 cm: LC67BHP55, LC67BIR55



**LZ11FXC56\***  
**cleanAir Plus-modul**  
Startsett for kullfilterdrift. Passer til alle vinklede glasmodeller. Til første installasjon må du kjøpe dette startsettet som inneholder filterholder og cleanAir Plus-filer. Estimert levetid: 12 måneder. Inneholder rustfritt rett designpanel, veggfeste, cleanAir Plus-filer, bøvelig slange og 2 slangeklemmer. Veil. pris kr. **2 920**

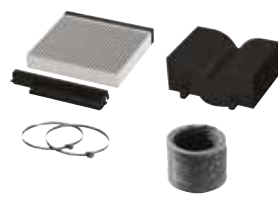

**cleanAir standard kullfiltersett LZ11DXI14 til iQ100/300 LZ11CBI14 til 60/70 cm iQ500**  
Startsett for kullfilterdrift. Estimert levetid: 12 måneder. Redusering av matos: > 90 %. Inneholder cleanAir-filer, adapter, fleksibel slange og 2 stropper. Veil. pris LZ11DXI14 kr. **709**  
Veil. pris LZ11CBI14 kr. **543**

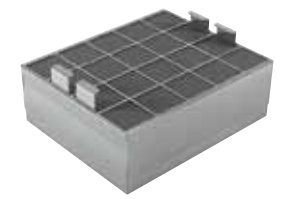

**LZ00XP00**  
**cleanAir-filter – Long Life**  
cleanAir reservefilter med regenerering. Estimert levetid: 10 år. Redusering av matos: ~95 %. Regenereringsprosess: 2 timer på 200 °C i ovnen hver fjerde måned. Veil. pris kr. **4 074**

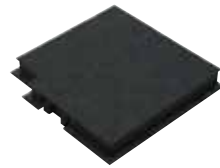

**Aktivt kullfilter LZ10DXA00 til iQ100/300 LZ53251 til 60/70 cm iQ500/700**  
Tilbehør til startsett LZ10DXU00/ LZ53250. Aktivt kullfilter for utskifting. Estimert levetid: 12 måneder. Redusering av matos: > 80 %. Inneholder et filter. Veil. pris LZ10DXA00 kr. **459**  
Veil. pris LZ53251 kr. **362**

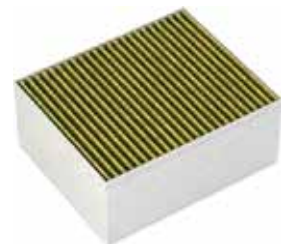

**LZ31XXB16**  
**cleanAir Plus-filer\***  
Reservefilter til cleanAir-modul. Estimert levetid: 12 måneder. Inneholder ett cleanAir Plus-filer. Veil. pris kr. **876**



**LZ12250**  
**Kanalforlengelse 1 meter, rustfritt stål**  
Kanalforlengelse 1 m for vegghengte ventilatorer. Høyden kan økes med maksimalt 420 mm. Kan brukes både for avtrekkslufts- og kullfilterdrift. Veil. pris kr. **1 682**

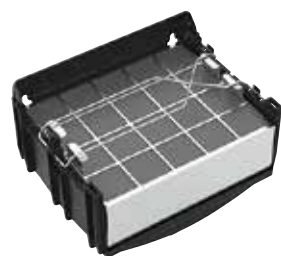

**LZ10FXJ00 til iQ100/300 LZ10FXJ05 til 60 cm iQ500**  
**Integrert cleanAir-filter – Long Life**  
Til første installasjon må du kjøpe et kit som inneholder filterholder og cleanAir-filer. Monteres i kanalen og synes ikke fra utsiden. Kan installeres i forskjellige høyder. Estimert levetid: 10 år. Redusering av matos: ~95 %. Regenereringsprosess: 2 timer på 200 °C i ovnen hver fjerde måned. Inneholder cleanAir-filer og filterholder, fleksibel slange, 2 klemmer og monteringsmateriale. Veil. pris kr. LZ10FXJ00 kr. **4 880**  
Veil. pris kr. LZ10FXJ05 kr. **4 950**



**LZ12350**  
**Kanalforlengelse 1,5 meter, rustfritt stål**  
Kanalforlengelse 1,5 m for vegghengte ventilatorer. Høyden kan økes med maksimalt 920 mm. Kan brukes både for avtrekkslufts- og kullfilterdrift. Veil. pris kr. **2 336**

## Veggmonterte ventilator med pyramidedesign.

LC64PBC20, LC64PBC50



**LZ11DXI16 til iQ100/300 LZ11CXI16 til 60 cm iQ500**  
**Integrert cleanAir Plus-filer\***  
Til første installasjon må du kjøpe dette settet som inneholder filterholder og cleanAir Plus-filer. Monteres i kanalen og synes ikke fra utsiden. Kan installeres i forskjellige høyder. Estimert levetid: 12 måneder. Inneholder cleanAir Plus-filer og filterholder, fleksibel slange, 2 klemmer og monteringsmateriale. Veil. pris kr. LZ11DXI16: **1 432**  
Veil. pris kr. LZ11CXI16: **1 461**



**LZ52750 Aktivt kullfilter startsett**  
Startsett for aktivt kullfilter. Aktivt kullfilter. Estimert levetid: 12 måneder. Redusering av matos: > 80 %. Inneholder 2 kullfiltre og adapter. Veil. pris kr. **556**



**00796390 Aktivt kullfilter**  
Estimert levetid: 12 måneder. Redusering av matos: > 80 %. Inneholder sett med to kullfiltre. Finnes bare som reservedel i Siemens eShop. Veil. pris kr. **515**

## Vegghengte ventilatorer i box design 90 cm serie iQ500 og iQ700.

LC91BUV55, LC97BIR55, LC97BHP55



**LZ12CXC56\***  
**cleanAir Plus-modul, vegghengt ventilator 90 cm bred**  
Startsett for kullfilterdrift. Til første installasjon må du kjøpe dette kit som inneholder filterholder og cleanAir Plus-filer. Estimert levetid: 12 måneder. Inneholder rustfritt rett designpanel, veggfeste, cleanAir Plus-filer, bøvelig slange og 2 slangeklemmer. Veil. pris kr. **2 990**



**LZ12CBI14**  
**cleanAir standard kullfiltersett**  
Startsett for kullfilterdrift. Estimert levetid: 12 måneder. Redusering av matos: > 90 %. Inneholder cleanAir-filer, adapter, fleksibel slange, 2 slangeklemmer, monteringsmateriale. Veil. pris kr. **709**



**LZ00XP00**  
**cleanAir-filter – Long Life**  
cleanAir reservefilter med regenerering. Estimert levetid: 10 år. Redusering av matos: ~95 %. Regenereringsprosess: 2 timer på 200 °C i ovnen hver fjerde måned. Veil. pris kr. **4 074**



**LZ53451**  
**Aktivt kullfilter**  
Reservefilter til startsett LZ53450/ LZ53850. Estimert levetid: 12 måneder. Redusering av matos: > 80 %. Inneholder ett kullfilter. Veil. pris kr. **473**



**LZ31XXB16**  
**cleanAir Plus-filer\***  
Reservefilter til cleanAir-modul. Estimert levetid: 12 måneder. Inneholder ett cleanAir Plus-filer. Veil. pris kr. **876**



**LZ12365**  
**Kanalforlengelse 1,5 meter, rustfritt stål**  
Kanalforlengelse 1,5 m for vegghengte ventilatorer. Høyden kan økes med maksimalt 920 mm. Kan brukes både for avtrekkslufts- og kullfilterdrift. Veil. pris kr. **3 783**

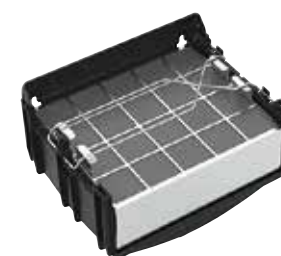

**LZ10FXJ05**  
**Integrert cleanAir-filter – Long Life**  
Til første installasjon må du kjøpe et kit som inneholder filterholder og cleanAir-filer. Monteres i kanalen og synes ikke fra utsiden. Kan installeres i forskjellige høyder. Estimert levetid: 10 år. Redusering av matos: ~95 %. Regenereringsprosess: 2 timer på 200 °C i ovnen hver fjerde måned. Inneholder cleanAir-filer og filterholder, fleksibel slange, 2 klemmer og monteringsmateriale. Veil. pris kr. **4 950**



**LZ11CXI16**  
**Integrert cleanAir Plus-filer\***  
Til første installasjon må du kjøpe dette kit som inneholder filterholder og cleanAir Plus-filer. Monteres i kanalen og synes ikke fra utsiden. Kan installeres i forskjellige høyder. Estimert levetid: 12 måneder. Inneholder cleanAir Plus-filer og filterholder, fleksibel slange, 2 klemmer og monteringsmateriale. Veil. pris kr. **1 461**

\*Alle cleanAir Plus-filer har en redusering av matos på > 90 %, Anti-Fish-behandling och Anti-Pollen med pollenredusering på ~99 %.

\*Alle cleanAir Plus-filer har en redusering av matos på > 90 %, Anti-Fish-behandling och Anti-Pollen med pollenredusering på ~99 %.



## Vinklede veggmonterte ventilatorer.

LC67KGM60, LC87KGM60, LC67KHM60, LC87KHM60, LC87KIM65S, LC91KWW62S, LC98KLP20, LC98KLP60, LC98KLR62S

**LZ11AXC56****cleanAir Plus-modul**

Startsett for kullfilterdrift. Til første installasjon må du kjøpe dette kit som inneholder filterholder og cleanAir Plus-filte. Passer til alle vinklede og planomodeller. Estimert levetid: 12 måneder. Inneholder rustfritt rett designpanel, veggfeste, cleanAir Plus-filte, bøyeelig slange og 2 slangeklemmer. Veil. pris kr. **3 783**

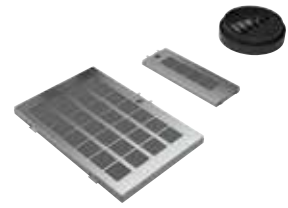
**LZ10AKR00****Aktivt kullfilter startsett – Long Life**

Passer til vinklede ventilatorer uten kanal. Long Life aktivt kullfilter. Estimert levetid: 10 år. Redusering av matos: > 80 %. Regenereringsprosess: 2 timer på 200 °C i ovnen hver fjerde måned. Inneholder 2 filtre og en topprist. Veil. pris kr. **4 895**

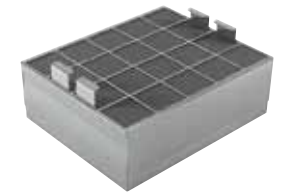
**LZ00XP00****cleanAir-filter – Long Life**

cleanAir reservefilter med regenerering. Estimert levetid: 10 år. Redusering av matos: ~95 %. Regenereringsprosess: 2 timer på 200 °C i ovnen hver fjerde måned. Veil. pris kr. **4 074**

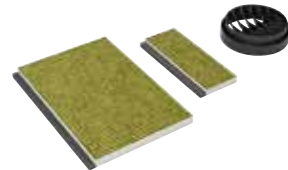
**LZ11AKV16****cleanAir Plus startsett**

Passer til vinklede ventilatorer uten kanal. Aktivt kullfilter. Estimert levetid: 12 måneder. Redusering av matos: ~90 %. Anti-Fish-behandling. Anti-Pollen. Pollenredusering: ~99 %. Inneholder to filtre og en topprist. Veil. pris kr. **1 461**

**LZ31XXB16****cleanAir Plus-filter**

Reservefilter til cleanAir-modul. Estimert levetid: 12 måneder. Redusering av matos: ~95 %. Anti-Fish-behandling. Anti-Pollen. Pollenredusering: ~99 %. Inneholder ett cleanAir Plus-filter. Veil. pris kr. **876**

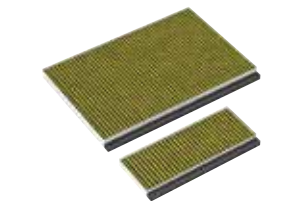
**LZ11AKB16****cleanAir Plus filter**

Reservefilter til startsett LZ11AKI16 / LZ11AKV16. Standard kullfilter. Estimert levetid: 12 måneder. Redusering av matos: ~90 %. Anti-Fish-behandling. Anti-Pollen. Pollenredusering: ~99 %. Inneholder et sett med 2 filtre. Veil. pris kr. **1 322**

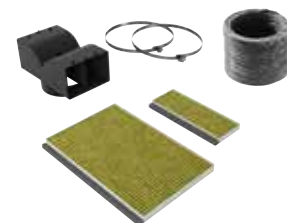
**LZ11AKI16****cleanAir Plus startsett**

Passer for vinklede modeller med kanal. Aktivt kullfilter. Estimert levetid: 12 måneder. Redusering av matos: ~90 %. Anti-Fish-behandling. Anti-Pollen. Pollenredusering: ~99 %. Inneholder adapter, 2 filtre, fleksibel slange og 2 slangeklemmer. Veil. pris kr. **1 697**

**LZ11AXE61****Kanalforlenger svartlakkert – kan erstatte skorstenen i rustfritt stål som følger med ventilatoren**

Passer til alle vinklede- og planomodeller. Kan brukes til både utluft og kullfilterdrift. Veil. pris kr. **2 558**

**LZ10AXK50****Kanalforlengelse 1 meter, rustfritt stål**

Passer til alle vinklede og planomodeller. Høyden kan økes med maksimalt 530 mm. Kan brukes både for avtrekkslufts- og kullfilterdrift. Veil. pris kr. **2 267**

**LZ10AXL50****Kanalforlengelse 1,5 meter, rustfritt stål**

Passer til alle vinklede og planomodeller. Høyden kan økes med maksimalt 1030 mm. Kan brukes både for avtrekkslufts- og kullfilterdrift. Veil. pris kr. **2 697**

## Flate veggmonterte ventilatorer.

LC67FQP60, LC97FLP20, LC97FLP60, LC97FLR62S, LC97FVW62S

**LZ11AXC56****cleanAir Plus-modul**

Startsett for kullfilterdrift. Til første installasjon må du kjøpe dette kit som inneholder filterholder og cleanAir Plus-filte. Passer til alle vinklede og planomodeller. Estimert levetid: 12 måneder. Inneholder rustfritt rett designpanel, veggfeste, cleanAir Plus-filte, bøyeelig slange og 2 slangeklemmer. Veil. pris kr. **3 783**

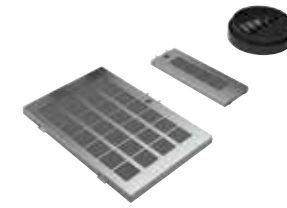
**LZ10AFR00****Aktivt kullfilter startsett – Long Life**

Passer til planomodeller uten kanal. Long Life aktivt kullfilter. Estimert levetid: 10 år. Redusering av matos: > 80 %. Regenereringsprosess: 2 timer på 200 °C i ovnen hver fjerde måned. Inneholder 2 filtre og en topprist. Veil. pris kr. **5 200**

**LZ00XP00****cleanAir-filter – Long Life**

cleanAir reservefilter med regenerering. Estimert levetid: 10 år. Redusering av matos: ~95 %. Regenereringsprosess: 2 timer på 200 °C i ovnen hver fjerde måned. Veil. pris kr. **4 074**

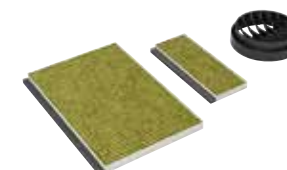
**LZ11AFV16****cleanAir Plus startsett**

Startsett for kullfilterdrift. Passer til flate ventilatorer uten kanal. Estimert levetid: 12 måneder. Redusering av matos: ~90 %. Anti-Fish-behandling. Anti-Pollen. Pollenredusering: ~99 %. Inneholder to filtre og en topprist. Veil. pris kr. **1 168**

**LZ31XXB16****cleanAir Plus-filter**

Reservefilter til cleanAir-modul. Estimert levetid: 12 måneder. Redusering av matos: ~95 %. Anti-Fish-behandling. Anti-Pollen. Pollenredusering: ~99 %. Inneholder ett cleanAir Plus-filter. Veil. pris kr. **876**

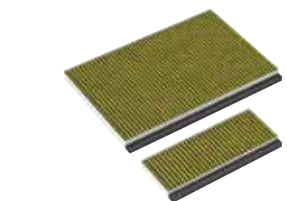
**LZ11AFB16****cleanAir Plus filter**

Reservefilter til startsett LZ11AFI16 / LZ11AFV16. Estimert levetid: 12 måneder. Redusering av matos: ~90 %. Anti-Fish-behandling. Anti-Pollen. Pollenredusering: ~99 %. Inneholder et sett med 2 filtre. Veil. pris kr. **1 029**

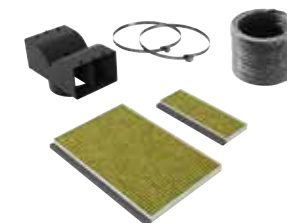
**LZ11AFI16****cleanAir Plus startsett**

Startsett for kullfilterdrift. Passer til planomodeller med kanal. Estimert levetid: 12 måneder. Redusering av matos: ~90 %. Anti-Fish-behandling. Anti-Pollen. Pollenredusering: ~99 %. Inneholder adapter, 2 filtre, fleksibel slange og 2 slangeklemmer. Veil. pris kr. **1 697**

**LZ11AXE61****Kanalforlenger svartlakkert – kan erstatte skorstenen i rustfritt stål som følger med ventilatoren**

Passer til alle vinklede- og planomodeller. Kan brukes til både utluft og kullfilterdrift. Veil. pris kr. **2 558**

**LZ10AXK50****Kanalforlengelse 1 meter, rustfritt stål**

Passer til alle vinklede og planomodeller. Høyden kan økes med maksimalt 530 mm. Kan brukes både for avtrekkslufts- og kullfilterdrift. Veil. pris kr. **2 267**

**LZ10AXL50****Kanalforlengelse 1,5 meter, rustfritt stål**

Passer til alle vinklede og planomodeller. Høyden kan økes med maksimalt 1030 mm. Kan brukes både for avtrekkslufts- og kullfilterdrift. Veil. pris kr. **2 697**

## Uttrekkbare ventilatorer.

LI97RB531, LI67RB531, LI64MA531, LI64LB531, LI64MB521, LI97SA561S, LI67SA561S, LI67SB531S



**LZ11XC16**  
**cleanAir Plus-modul**  
cleanAir Plus-modul for ventilatorer innbygget i veggskap. Estimert levetid: 12 måneder. Redusering av matos: ~95 %. Anti-Fish-behandling. Anti-Pollen. Pollenreduisering: ~99 %. Montering øverst i veggskap. Inneholder modul med panel og uttrekkbar luke for enkelt filterbytte, cleanAir Plus-filter, fleksibel slange og 2 slangeklemmer. Veil. pris kr. **3 573**

**Gripelister 60 cm**  
Passer til alle 60 cm brede uttrekksventilatorer uten elektronikk i gripelisten.



**LZ46521**  
Gripelist, hvit, med Siemens-logo. Veil. pris kr. **1 029**

**LZ46551**  
Gripelist, rustfritt stål, med Siemens-logo. Veil. pris kr. **556**

**LZ46561**  
Gripelist, svart, med Siemens-logo. Veil. pris kr. **1 029**

**LZ46850**  
Gripelist, stål/glass, med Siemens-logo. Veil. pris kr. **1 223**

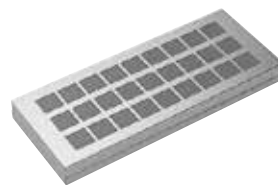

**LZ10ITP00**  
**cleanAir-filter – Long Life**  
cleanAir-filter, tilbehør til startsett LZ11XC16. Long Life cleanAir reservefilter med regenerering. Estimert levetid: 10 år. Redusering av matos: ~95 %. Regenereringsprosess: 2 timer på 200 °C i ovnen hver fjerde måned. Veil. pris kr. **4 838**

**Gripelister 90 cm**  
Passer til alle 90 cm brede uttrekksventilatorer uten elektronikk i gripelisten.



**LZ49521**  
Gripelist, hvit, med Siemens-logo. Veil. pris kr. **1 280**

**LZ49551**  
Gripelist, rustfritt stål, med Siemens-logo. Veil. pris kr. **682**

**LZ49561**  
Gripelist, svart, med Siemens-logo. Veil. pris kr. **1 280**

**LZ49850**  
Gripelist, stål/glass, med Siemens-logo. Veil. pris kr. **1 530**



**LZ11XB16**  
**cleanAir Plus-filter**  
Reservefilter til startsett LZ11XC16. Estimert levetid: 12 måneder. Redusering av matos: ~95 %. Anti-Fish-behandling. Anti-Pollen. Pollenreduisering: ~99 %. Veil. pris kr. **806**



**LZ46600**  
**Nedsenkingsramme**  
Passer til 60 cm brede uttrekksventilatorer iQ500 og iQ700. Med nedsenkingsrammen kan ventilatoren skyves oppover og gjemmes helt i skapet. Montering direkte på bakvegg. Veil. pris kr. **2 156**



**LZ12IT14**  
**cleanAir standard kullfiltersett**  
Startsett for kullfilterdrift. Estimert levetid: 12 måneder. Redusering av matos > 90 %. Inneholder cleanAir-filter, adapter, bøyeleg slange Ø 150 mm, 800 mm lengde med 2 slangeklemmer, monteringsmateriale. Veil. pris kr. **585**



**LZ49200**  
**Installasjonssett 90 cm**  
Installasjonssett for 90 cm uttrekkbare vifter i 90 cm bredt veggskap. Inneholder 2 monteringsvinkler. Veil. pris kr. **806**



**LZ45610**  
**Aktivt kullfilter**  
Reservefilter til startsett LZ45650. Aktivt kullfilter. Estimert levetid: 12 måneder. Redusering av matos > 80 %. Inneholder ett kullfilter. Veil. pris kr. **417**

## Innebygde ventilatorer.

LB57574, LB78574



**LZ11XC16**  
**cleanAir Plus-modul**  
cleanAir Plus-modul for ventilatorer innbygget i veggskap. Estimert levetid: 12 måneder. Redusering av matos: ~95 %. Anti-Fish-behandling. Anti-Pollen. Pollenreduisering: ~99 %. Montering øverst i veggskap. Inneholder modul med panel og uttrekkbar luke for enkelt filterbytte, cleanAir Plus-filter, fleksibel slange og 2 slangeklemmer. Veil. pris kr. **3 573**

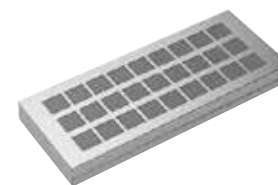

**LZ10ITP00**  
**cleanAir-filter – Long Life**  
cleanAir-filter, tilbehør til startsett LZ11XC16. Long Life cleanAir reservefilter med regenerering. Estimert levetid: 10 år. Redusering av matos: ~95 %. Regenereringsprosess: 2 timer på 200 °C i ovnen hver fjerde måned. Veil. pris kr. **4 838**



**LZ11XB16**  
**cleanAir Plus-filter**  
Reservefilter til startsett LZ11XC16. Estimert levetid: 12 måneder. Redusering av matos: ~95 %. Anti-Fish-behandling. Anti-Pollen. Pollenreduisering: ~99 %. Veil. pris kr. **806**



**LZ55750**  
**Aktivt kullfilter startsett**  
Aktivt kullfilter. Estimert levetid: 12 måneder. Redusering av matos: > 80 %. Inneholder 2 kullfilter, adapter, fleksibel slange, 2 slangeklemmer, monteringsmateriale. Veil. pris kr. **1 613**



**LZ55651**  
**Aktivt kullfilter**  
Reservefilter til startsett LZ55750. cleanAir-filter. Estimert levetid: 12 måneder. Redusering av matos: > 80 %. Inneholder 2 kullfilter. Veil. pris kr. **1 099**

## Innebygde ventilatorer.

LB55565, LB75565



**LZ73050**  
**Aktivt kullfilter**  
Aktivt kullfilter til LB55565 og LB75565. Startsett ikke nødvendig. Veil. pris kr. **348**



**LZ74020**  
**Monteringssett**  
Ekstra tilbehør til LB55565 og LB75565 hvis slangen ikke kan monteres på ventilatoren ovenfra. Veil. pris kr. **973**

## Ventilator til underbygging.

LU63LCC20



**LZ27001**  
**Aktivt kullfilter**  
Aktivt kullfilter, standard. Veil. pris kr. **348**



© 2021 BSH Husholdningsapparater AS.  
Vi forbeholder oss retten til endringer.  
Det tas også forbehold om trykkfeil.  
10/2021

BSH-konsernet er en varemerkebeskyttet Siemens AG-lisensinnehaver.

**BSH Husholdningsapparater AS**  
Grensesvingen 9, N-0661 Oslo  
Postboks 6593 Etterstad, N-0607 Oslo  
Telefon: 22 66 06 00

**[siemens-home.bsh-group.com/no](https://siemens-home.bsh-group.com/no)**

Home Connect er en tjeneste tilbudt av Home Connect GmbH.  
For mer informasjon om Home Connect, besøk [siemens-home.bsh-group.com/no](https://siemens-home.bsh-group.com/no).  
Home Connect er bare tilgjengelig i utvalgte land. Du må opprette en brukerkonto og registrere deg hos Home Connect GmbH for å bruke Home Connect.