

**SIEMENS**



# Få det perfekte køkken.

Med en emhætte fra Siemens, kan du skabe dit individuelle køkken.  
[siemens-home.bsh-group.com/dk](http://siemens-home.bsh-group.com/dk)

Fremtiden flytter ind.

Siemens Hvidevarer

Find emhætten til  
dit drømmekøkken.



## Indledning

Form og funktioner	04–05
Find den bedste løsning	06–07
Kundskaber møder kompetencer	08–09
Tips til udsugningseffekt og montering	38–41

## Bordemhætter

Indledning	10–11
inductionAir Plus	12–13
glassdraftAir System	14–15
Tilbehør inductionAir	42–43
Slanger og aftrækskanaler	44–45
Tilbehør downdraftAir	45
Tilbehør glassdraftAir	46

## Emhætter til kogeø

Indledning	16–17
Loftmonterede	18–19
Frithængende emhætte	20–21
Slanger og aftrækskanaler	44–45
Tilbehør emhætter til kogeø	47–48

## Væghængte emhætter

Indledning	22–23
Væghængte fladt design	24–25
Væghængte skråt design	25
Væghængte box design	25
Slanger og aftrækskanaler	44–45
Tilbehør væghængte emhætter	49–53

## Emhætter til indbygning

Indledning	26–27
Emhætter til indbygning	28
Udtræksemhætter	29
Slanger og aftrækskanaler	44–45
Tilbehør indbygnings emhætter	54–55

## Emhætte features

Emhætte features	30–33
Home Connect	34–35

# Form og funktioner.

Hver dag er speciel, og ingen oplevelser må sløres af damp og mados. Derfor er Siemens emhætter med til at gøre dine planer til virkelighed uden forstyrrelser i køkkenet. Performance, design og funktionalitet, med alle disse aspekter bestræber Siemens sig på at opfylde de højeste krav. Samtidig sikrer det store udvalg af forskellige løsninger, at du kan finde den emhætte, der er ideel for dig. Siemens emhætter matcher dine individuelle behov, såvel dit køkken og din livsstil. Siemens emhætter kan åbne op for spændende muligheder.

Læs mere om alle emhætte- og emfangsløsningerne på:  
[siemens-home.bsh-group.com/dk](https://siemens-home.bsh-group.com/dk)

# Find den bedste løsning: Din.

Ikke to køkkener er ens. Følgende tips kan give dig et indblik i, hvad der tæller, når du vælger en emhætte, og hvad du skal være opmærksom på.

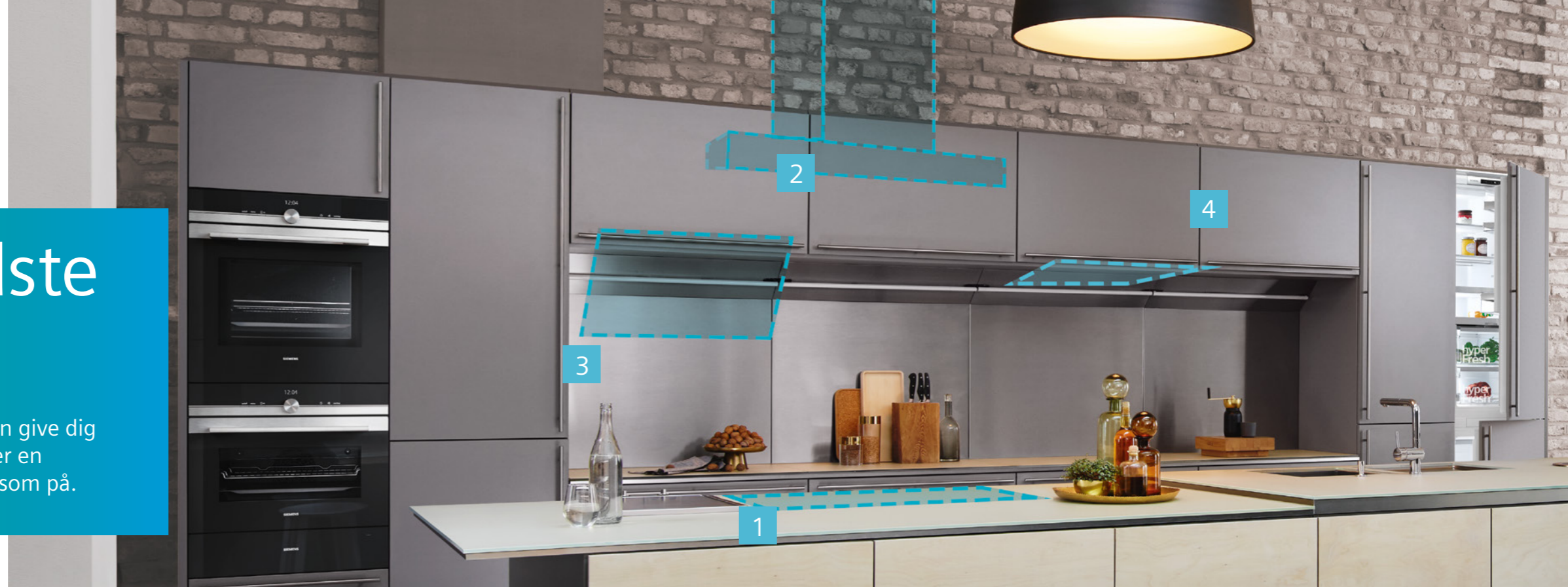

## Køkken.

Når du planlægger et nyt køkken, er den rigtige emhætteløsning et vigtigt aspekt. Med Siemens kan du frit vælge den rigtige emhætte. Siemens emhætteløsninger kan kombineres med stort set alle køkkenindretninger, du skal blot vælge din favorit. Måske ønsker du den integrerede løsning eller den iøjnefaldende løsning over kogeøen, følg dine individuelle behov. Der er kun én ting du skal huske på, at jo større køkkenet er, desto kraftigere skal emhættemotoren være.

## Forholdene.

Emhætter kan installeres på to måder, enten til aftræk ud til det fri eller til recirkulation med et kulfilter. Aftræksløsningen er den mest effektive installation, men er lidt mere besværlig at montere, mens recirkulation er nemmere at installere og giver større fleksibilitet.

## Kogepladen.

Bredden på emhætten bør svare til bredden af kogepladen. Husk, at dampen ikke altid stiger lige op, men snarere i en vinkel. Jo mere emhætten passer til bredden af kogepladen, desto mere effektivt virker emhætten.



## 01. Emhætter indbygget i kogepladen.

Innovationer kommer ind i dit køkken med emhætter der er helt integreret i kogepladen og i dine skabe.



## 02.

Loftmonterede emhætter er perfekt til alle kogeøer. Siemens har mange forskellige former og designs at byde på, så du altid kan finde den ideelle løsning til dit behov.



## 03. Vægmonterede emhætter.

Ideelle til alle køkkener. De vægmonterede emhætter kombinerer stor ydeevne med et æstetisk design, og gør et hvert køkken til noget særligt.



## 04. Indbygningsemhætter.

Denne pladsbesparende emhætte er smart indbygget i et overskab lige over kogepladen, hvor den viser sin højeste ydeevne, når den trækkes ud.

# Kundskaber møder kompetencer.



## Hvilken forskel er der mellem emhættetyperne?

Siemens emhætter står for høj ydeevne, og de forskellige typer emhætter har forskellige forudsætninger, som både har fordele og ulemper, når man sammenligner dem.

I det store og hele kan man sige, at den bedste måde at fjerne madosen og dampen, er at placere emhætten med indsuget så tæt på kogepladen som muligt. Men der er flere variabler, man skal tænke over, for at opnå en så praktisk og god løsning som muligt.

En klassisk emhætte som boxDesign, der er mindst lige så bred som kogepladen og monteret på væggen, er generelt den mest effektive. Dette skyldes, at designet giver de bedste forudsætninger, når madosen stiger op, og lige ind i emhætten. Men på trods af sit tekniske smarte design, kræver disse modeller plads, og kan fjerne noget af overblikket på kogepladen, når du skal røre i gryderne.

I dag findes der mange forskellige designtyper med forskellige ydeevner. Siemens emhætterne i skråt eller plano design, giver bedre overblik, når man arbejder i køkkenet. Modeller som inductionAir og glassdraftAir er næsten usynlige, og har den fordel, at indsuget er meget tæt på kogepladen. Emhætter monteret i loftet er placeret lige der, hvor dampen stiger op, uden at man mister overblikket.

Uanset hvilken type du vælger, fjerner din Siemens emhætte effektivt mados og damp. Emhætter der ikke er placeret direkte over kogepladen, eller sidder højt oppe, skal ofte have en lidt højere ydeevne for at klare udfordringerne. Og høj ydeevne er nøjagtig, hvad Siemens lydsvage emhætter med høj ydeevne, kan tilbyde.

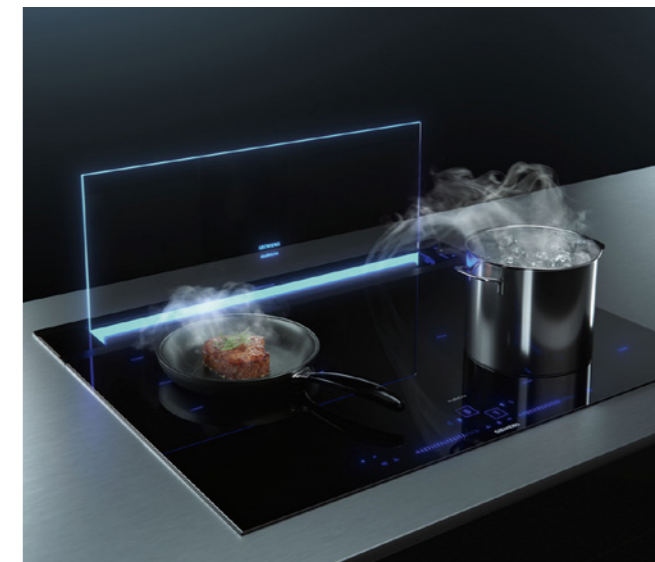

## Iøjnefaldende design.

Med sit iøjnefaldende design i sort glas med matchende kromlinier skaber Siemens emhætter en stil, der harmonerer perfekt med Siemens øvrige produkter. Derudover har de emotion Light Pro, som med baggrundslys giver dig mulighed for at skabe din unikke atmosfære i dit hjem.

## Unikke løsninger.

Der er ingen begrænsninger for din kreativitet, når det kommer til at planlægge dit køkken og vælge den rigtige emhætteløsning. Siemens tilbyder en række forskellige løsninger, der giver dig maksimal fleksibilitet ved at placere dine produkter, separat eller på linje, lodret eller vandret, iøjnefaldende eller skjult. Uanset hvad din vision er, kan produkter til indbygning skille sig ud fra massen af generiske køkkenkonstruktioner – hvilket gør det umulige muligt.



Innovationer Design Løsninger

Siemens indbygningsprodukter kan redefinere din madoplevelse og køkkenatmosfæren. Med emhætteløsninger, der skiller sig ud på tre forskellige måder, gennem ekstraordinær teknologi, iøjnefaldende design og banebrydende indbygningsløsninger. Siemens fokuserer ikke kun på kvaliteten af produktet, men også om forbrugernes individuelle behov og ønsker. Med en bred vifte af innovative produkter sørger Siemens for at give alle den bedste mulige løsning til at opfylde deres individuelle vision om et ideelt køkken.

Få inspiration til dit nye køkken her: [siemens-home.bsh-group.com/dk/inspiration/design/koekken-inspiration](https://siemens-home.bsh-group.com/dk/inspiration/design/koekken-inspiration).



## Integreret innovation.

Revolutioner dit køkken med en emhætte i bordpladen, der fjerner damp på den mest innovative og pladsbesparende måde.

Denne emhætteløsning fra Siemens tager udgangspunkt i et åbent køkken. InductionAir og downdraftAir systemerne er smart integreret i bordpladen eller direkte i kogepladen. På den måde giver de dig maksimal fleksibilitet, når skabe, skuffer og produkter skal placeres i køkkenet. Dette giver dig f.eks. mulighed for at placere din kogeplade direkte foran vinduet, eller hænge en flot lampe lige over. Til køkkenet der passer perfekt til dine individuelle behov.

# Appetitten stiger. Damp forsvinder ned under.

**Ny Siemens inductionAir Plus – kogepladen med indbygget emhætte.**  
Siemens inductionAir Plus forener det bedste fra to verdener: En overlegen flexInduction kogeplade og en kraftfuld emhætte. En kombination, som giver dig endnu flere valgmuligheder til at skabe et køkken, der passer lige til din drøm.

inductionAir er let at installere, den kræver ikke meget plads i underskabet, og kan kombineres med almindelige standardskuffer. Installer inductionAir med vores kulfilterløsning cleanAir og placer kogepladen, hvor du vil og slip for kostbare rørføringer.



Find aftrækskanaler, slanger, tilbehør og tips til montering på side 42–45.

# Kører op på kommando, for at få dampen til at forsvinde.

Det smarte glassdraftAir System gemmer sig i køkkenbordet, og kan kun ses, når du har brug for det.



Siemens glassdraftAir emhætte tilføjer ægte blikfang i køkkenet omkring kogezoneerne – udgangspunktet for ekstraordinære øjeblikke.

De nye emhætter Siemens glassdraftAir kombinerer ekstraordinært design, materialer af høj kvalitet og fremragende ydelse – perfekte emhætter til det åbne køkken.

I køkken alrummet er vi sammen med venner og familie, og taler om dagens gode og dårlige begivenheder, over et godt måltid. De nye glassdraftAir emhætter fra Siemens er den perfekte løsning til dette koncept, fordi emhætten går i ét med bord- og kogeplade, og den køres kun op, når det er behov for den. Når emhætten i det transparente glasdesign er i drift, bliver den til et stilrent højdepunkt i køkkenet. Den innovative teknologi garanterer til enhver tid frisk og lugtfri luft til dig og dine gæster. Klare, minimalistiske linjer forenet med maksimal ydelse, glassdraftAir er et ægte blikfang i madlavningsområdet – hvor specielle øjeblikke begynder.



Find aftrækskanaler, slanger og tilbehør på side 44–46.





## Håndterer alle kommende opgaver.

Oplev mere fleksibilitet og højere ydeevne i dit køkken med en kraftig emhætte til montering over kogeøen.

Løsningen er monteret direkte på loftet eller integreret i det. Du kan vælge fra det elegante cube-design, der sætter nye design højdepunkter, en klassisk løsning eller en emhætte, der er helt integreret i loftet. Uanset hvilket design der passer bedst til dit køkken, eller hvad dine personlige præferencer er, så vil alle inspireres af den store ydeevne, der holder køkkenet fri for damp og mados, så der altid vil være en god madlavnings atmosfære.



# Befri køkkenet og dit hoved.

Siemens loftmonterede emhætter er integreret direkte i loftet, og giver dig maksimal frihed.

**Plug-and-play loftemhætte.**  
Enkel montering.

Emhætter i loftet giver hvert køkken et særligt touch. Diskret integreret i dit loft fjerner de damp og mados på den mest effektive og stille måde. Du kan vælge en plug-and-play-version, som du kun skal tilslutte el nettet, skrue den fast, og den er klar til brug. Du kan også vælge en indbygget loftemhætte, der er helt integreret. Begge versioner er udstyret med en belysning, der ikke kun sætter dine madlavninger i spotlyset, men som også kan tilpasses til dine individuelle præferencer.

Plug-and-play-versionen har emotionLight, der betyder, at du kan justere lyset til din individuelle stil. Den integrerede version overbeviser med en energibesparende LED-belysning med justerbar farvetemperatur, og en helt belyst glasplade. Uanset hvilken model du foretrækker, giver begge en række fremtidsteknologier, der gør kokken endnu mere glad. Med cookConnect-systemet kan du nemt betjene alle emhættens funktioner fra kogepladen. Og hvis du ikke er i køkkenet, kan du komme i kontakt med din emhætte via Appen Home Connect.

**Indbyggede loftmonterede emhætter.**  
Indbygges helt integreret i loftet.



Find tilbehør på side 47.

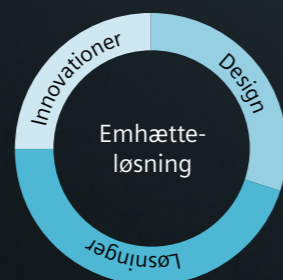

## Centreret attraktion.

Siemens premium boksemhætter passer til enhver køkkenstil og yder altid en ekstraordinær præstation.

Disse klassiske emhætter tilbyder mange anvendelsesmuligheder og passende løsninger til ethvert køkken. Perfekt placeret over din kogeplade, leverer de altid en god ydeevne, mens de er behageligt stille, det klarer den indbyggede iQdrive-motor. Et højdepunkt er den

integrerede climateControl sensor, der automatisk måler damp- og lugtintensiteten og justerer effektniveauet i overensstemmelse hermed. Derudover kan du betjene din emhætte direkte fra kogepladen, da begge produkter kommunikerer med hinanden via cookConnect-systemet.

Find aftrækskanaler, slanger og tilbehør på side 44–45 og 48.

# En design erklæring for frisk luft.

Opgrader dit køkken til en designoplevelse, og gør det til noget specielt med en vægmonteret emhætte.

Siemens emhætteløsninger sætter nye designhøjpunkter, med en række fremragende emhætter der opfylder de højeste forventninger og passer til din individuelle smag. Med deres ekstraordinære design og materialer af høj kvalitet, skiller disse emhætter sig ud i et hvert køkken, og sammen med dine køkkenskabe skaber de et overordnet billede, der imponerer på alle måder.

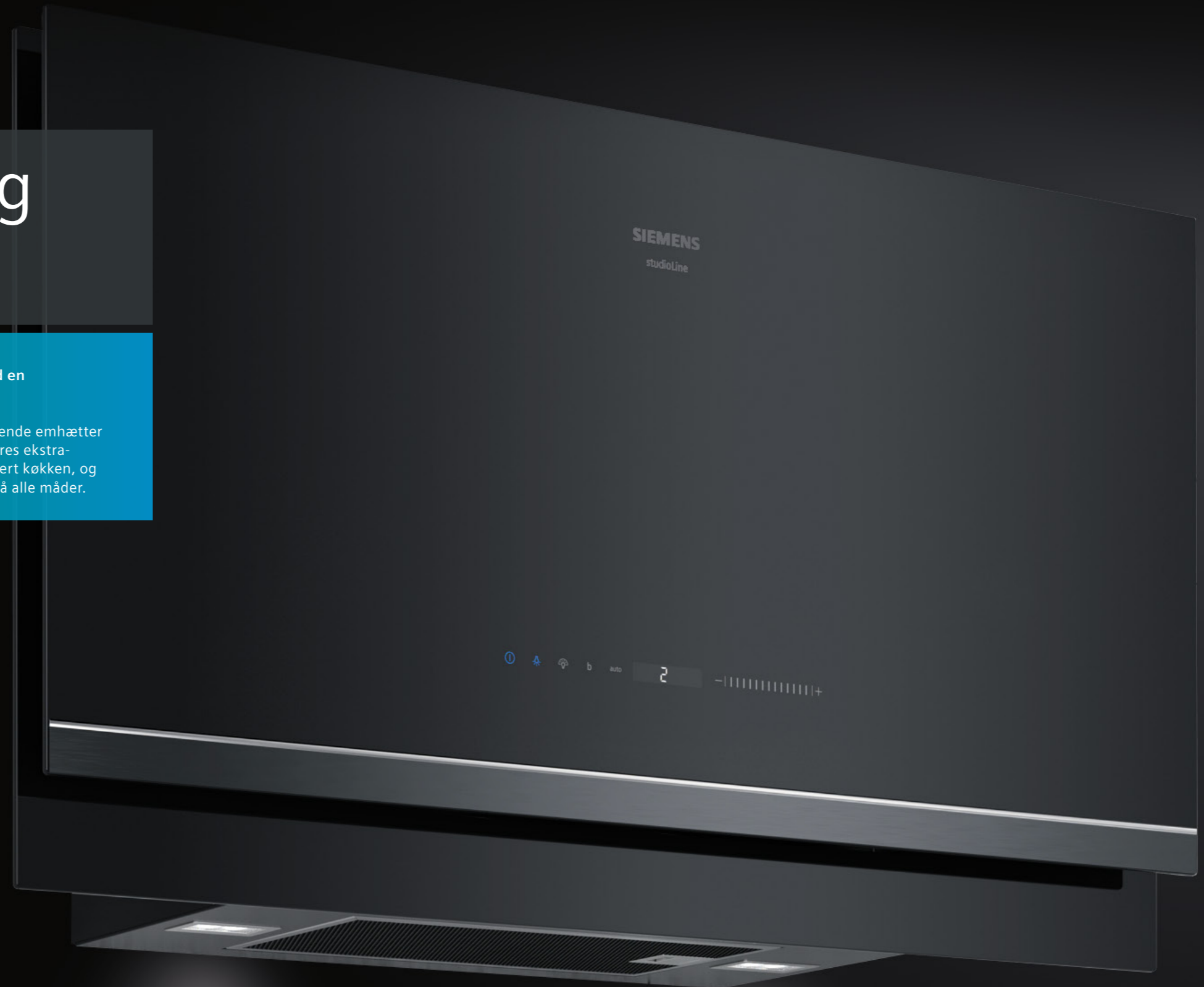

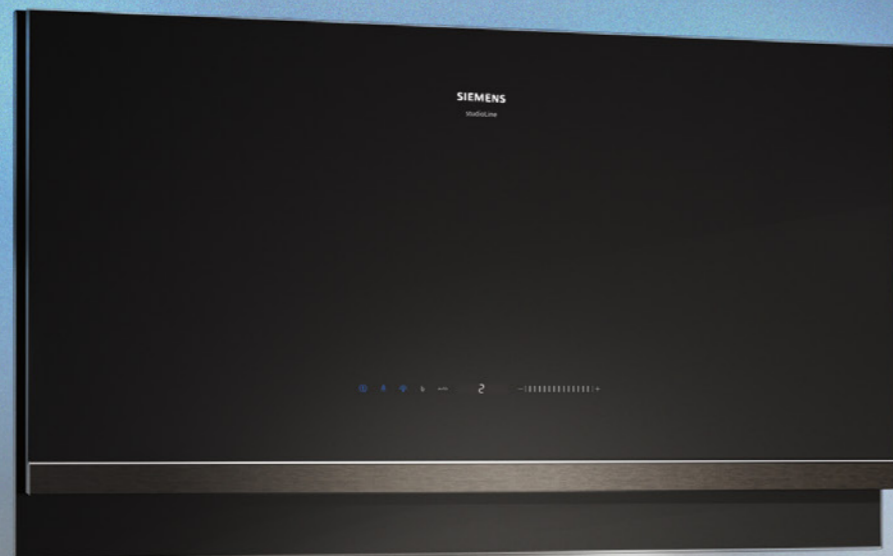

# Konsekvent anderledes.

Mange former og mange muligheder – Siemens vægmonterede emhætter.

De nyeste designtendenser møder den nyeste teknologi. Kombinationen af stål og raffineret glas sikrer den højeste kvalitet og den højeste appel, mens toZone-designet harmonerer med de øvrige indbygningsprodukter med toZone-design fra Siemens. cookConnect-systemet giver

dig mulighed for at betjene emhætten direkte fra kogepladen, og emotionLight Pro tilbyder en bred vifte af æstetiske baggrundsfarver, der passer til dit køkken og til din individuelle stil.



**Skråt design.**  
Harmonerer i alle køkkener.



**Fladt design.**  
Utrolig diskret med minimalistisk design.



**Væghængte emhætter.**  
Et særpræget udseende på enhver væg.

Find aftrækskanaler, slanger og tilbehør på side 44–45 og 49–53.



# Fremragende ydeevne inde i skabet.

Pladsbesparende og diskret – opdag fordelene ved de indbyggede emhætter.

Siemens tilbyder emhætter til enhver præference og til næsten alle situationer. Hvis du foretrækker en lille og diskret emhætte med udtræk eller underbygget, vil disse være det rigtige valg. Deres pladsbesparende installation giver mere plads i overskabet.

# Bygget til at skille sig ud.

**Siemens indbyggede emhætter integreres nemt i et overskab, og er altid klar til at præstere.** Uanset om du vælger udtræksmodellen eller den indbyggede version, vil hver af disse indbyggede emhætter, altid være et godt match

sammen med det øvrige køkken. De passer ind i almindelige overskabe, skaber et harmonisk helhedsindtryk og leverer stor og ekstrem stille præstation, når det er nødvendigt.



**Indbygget emhætte.** Passer diskret ind i et fladt panel over kogepladen, f.eks. i et overskab eller vægelement.

Find aftrækskanaler, slanger og tilbehør på side 44–45 og 54–55.

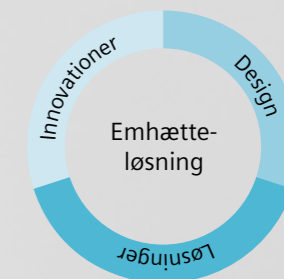

**Udtræksemhætte**  
Forsvinder helt ind i overskabet, og giver plads til f.eks. en krydderihylde i skabet.

# Fremtiden for emhætter er nu.

Oplev de innovative funktioner,  
der gør Siemens emhætter  
til teknologiske højdepunkter.



- **Høj kvalitet til høje krav.**  
Siemens produkter står for høj "Made in Germany" kvalitet, med premium materialer og gedigent håndværk.
- **Fremragende design.**  
Siemens design har et sit eget formsprog, med arkitektonisk raffinerede og lige former. De findes i mange forskellige designs og prisklasser.





#### Ventilation ud over forventning.

**Kraftfuld og energivenlig:  
iQdrive.**

iQdrive-motoren er en ægte strømsparer og fungerer behageligt stille.

**Alt under kontrol:  
climateControl sensor.**

climateControl sensor måler dampens intensitet og fedtniveauet og justerer effekten automatisk efter dette – en emhætte, der holder luften frisk.

**Lyset er tændt:  
LED-belysning.**

Lige så vigtigt som det er at have den rigtige emhætte, er den rigtige belysning af kogepladen også vigtig. Emhætterne fra Siemens har den nyeste LED-belysning og opfylder alle behov i enhver madlavningssituation.

**Meget stille:  
Ekstremt stille.**

For at gøre madlavningen endnu mere behagelig, arbejder Siemens emhætter på et meget lavt lydniveau – det eneste du hører, er maden der simrer.

**For hårde opgaver:  
Intensivt niveau.**

Når det er nødvendigt, øger emhætten automatisk til intensivniveauet for en kort periode og vender automatisk tilbage efter 6 min.

**Nem betjening:  
touchControl.**

Med touchControl kan du nemt betjene ydeevnen af din emhætte med bare et enkelt tryk på tasten. Ligegyldigt hvilken indstilling du har brug for, reagerer touchControl funktionen omgående.



# Tilslut fremtiden med Home Connect.

Betjen din emhætte og alle dine Siemens produkter, uanset hvor du er.

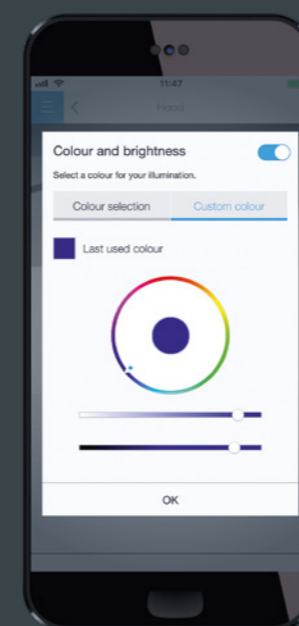

Fjernbetjen din Wi-Fi-tilsluttede Siemens emhætte via den intuitive Home Connect app og vælg det perfekte effektniveau, mens du sidder og hygger dig ved køkkenbordet. Eller vælg hvornår emhætten skal slukke, uden at forlade sofaen. En anden smart funktion gør, at du aldrig mere skal bekymre dig om rensning af filtrene igen. Filtrermåleren påmindrer dig automatisk, når det er tid til at rengøre eller forny fedt- eller kulfilter.

Med Home Connect åbner der sig en helt ny verden i betjeningen af din emhætte, og giver dig meget mere frihed i din daglige madlavning.

#### Stemmekontrol:

Betjen dine hvidevarer med din stemme og Amazon Alexa's stemme kontrol.

#### Tænd lyset:

##### LED-belysning.

Lav dit køkken om til et individuelt sted. Emhættene fra Siemens er udstyret med en justerbar LED-belysning, som giver dig mulighed for at tilpasse farvetemperaturen til dine personlige behov.

#### Fremhæv dit køkken: emotionLight Pro.

emotionLight Pro giver dig mulighed for at justere lyset i din emhætte til din personlige smag. Skabe et individuelt lys, der bedst passer til dit humør. Home Connect giver dig mulighed for at vælge imellem 256 forskellige farver – i stedet for kun seks.

#### Perfekt forbundet: cookConnect systemet.

Lad din kogeplade interagere med din emhætte. Med cookConnect systemet kan mange af funktionerne i emhætten betjenes direkte fra kogepladen, der kan f.eks. vælges udsugningseffekt for emhætten eller lyset kan tændes og slukkes. Mere spændende bliver madlavning ikke.

Download and install Home Connect App

 Home Connect

Vidste du, at Siemens nye kulfilter cleanAir Plus ikke bare fjerner over 90 % af madosen? Nu er emhætten forvandlet til en luftrensner!



## 5 tips ved valg af emhætte.

Som du allerede ved, fjerner cleanAir kulfilteret mere end 90 % af madosen. Nu er Siemens nye emhætter udstyret med et nyt **cleanAir Plus**-filter (til recirkulation) som også fjerner pollen og allergener.

cleanAir Plus-filteret absorberer effektivt mere end 99 % af pollen og inaktiverer allergener fra indendørsluften. Det betyder, at du i pollentiden kan lade emhætten arbejde som en ekstra luftrensner.

Vil du automatisere dette? Gennem et partnerskab mellem Home Connect og NuWave, kan du lade luftsensoren

cair™-sensor holder styr på luftkvaliteten. Bliver pollenindholdet for højt, kan den automatisk starte emhætten via Home Connect.

cair™ -sensor, bestiller du direkte på deres hjemmeside: [www.cairsensors.com](http://www.cairsensors.com)



Køkkenindretning handler om harmoni. Derfor er det vigtigt, at du tænker over, hvordan dit køkken ser ud, når du skal vælge en emhætte. Forskellige emhætter passer til forskellige køkkener og planlægninger. Det gælder både funktion og design.

Vores emhætter skaber nye indretningsmuligheder for dit køkken. Alt fra innovative bordemhætter der forsvinder ned i bordpladen, til de klassiske vægmonterede emhætter, eller emhætter der gemmes helt væk i skabet.

- 1 Hvilken bredde har du behov for?**  
Bredden på kogepladen afgør bredden på din emhætte. For optimalt resultat skal emhætten være mindst lige så bred som kogepladen.
- 2 Hvilket design passer til din smag og til dit køkken?**  
Alle køkkener er forskellige, og vi tilbyder attraktive emhætter, der opfylder alle behov, og giver nye muligheder til din køkkenindretning. Uanset dit valg, har alle vores emhætter moderne motorer og kombinerer høj ydeevne med minimal støj. Vores filtersystemer fjerner problemfrit mados, fedt og lugt.
- 3 Hvor stort er dit køkken?**  
Jo større køkken desto mere kraftfuld skal motoren være (m<sup>3</sup>/t). Anbefalingen er, at luften skiftes i køkkenet mindst 6 gange i timen, (hvis du laver lidt mad) eller maksimum 12 gange i timen, (hvis du laver meget mad).

Beregn hvilken luftkapacitet din emhætte skal have, ved at gange køkkenets dimensioner i meter (L x B x H) og gang resultatet med 10, så passer det på de fleste behov. Har du åben planløsning med køkken/ alrum, er der flere faktorer, der spiller ind, så som emhættens placering og rummets arkitektur. Kontakt din køkkensælger og få yderligere informationer.

- 4 Til aftræk eller recirkulation med kulfilter. Hvilken type passer bedst til dig?**  
Ved aftræk suges damp og mados direkte fra kogepladen og ud i det fri via en aftrækskanal. Ved recirkulation renses mados og damp af et kulfilter, og luften recirkuleres og forbliver i rummet. Siemens kulfilterløsning cleanAir har en filtreringsgrad på hele 93 %, og kan effektivt konkurrere med aftrækssystemet. cleanAir Plus renses også luften for pollen og allergener.
- 5 Hvad er et godt lydniveau?**  
Mange ser i dag i køkkenet som et sted at samle sig, og lydniveauet er en vigtig faktor. Siemens bedste emhætter har et lydniveau helt ned til 40 dB(A). Det kan sammenlignes med:
  - En hårtørrer har et lydniveau på ca. 85 dB(A)
  - En fugl der synger op til 75 dB(A)
  - Når du vasker hænderne går lyden op til 45 dB(A)



Siemens cleanAir\*. Planlæg og byg dit køkken helt uden begrænsninger.

\* Iflg. bygningsreglementet (kap. 6.3.1.2) 1. januar 2014, skal der søges dispensation hos respektive kommune for at benytte recirkulation. Se evt. Byggelovens §22, stk.1.

## Luftsensoren cair™ integreres med Home Connect emhætter.

**Hvad er Home Connect?**  
Home Connect giver dig mulighed for at få kontrol over dine Home Connect tilsluttede produkter ved at anvende en app. Det giver dig ikke kun mulighed for at tænde/slukke produkterne via appen, men du kan også vælge farver på belysningen, justere indstillinger og meget mere.

**Hvordan fungerer cair™ sammen med en emhætte med Home Connect?**  
Du kan bruge cair™ til at overvåge luftkvaliteten, og automatisk få den til at tænde Home Connect emhætten, når luftkvaliteten bliver for ringe.

**Hvordan bruger jeg det?**  
Når du har tilsluttet din cair™ og din Home Connect emhætte, kan du sammenkoble enhederne i cair™-appen. Som standard kommer cair™-appen. Som standard kommer cair™ og emhætten til at arbejde sammen og tænder for emhætten, når luftkvaliteten bliver for ringe. I appen kan du også tænde/slukke emhætten manuelt, skifte udsugningseffekt samt administrere ferietilstand, når du ikke er hjemme.

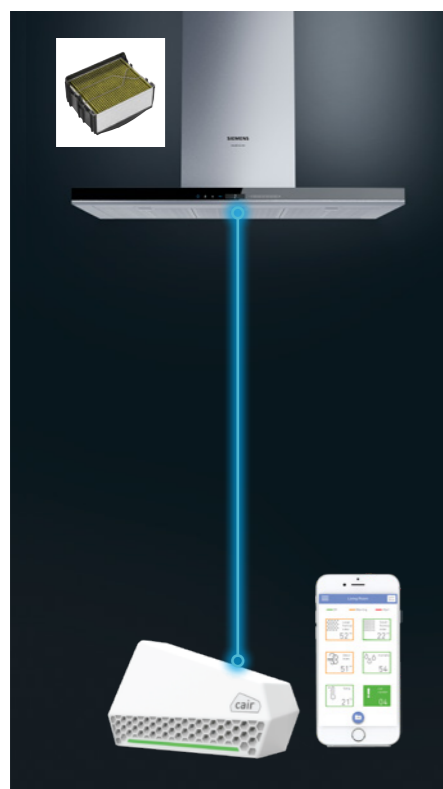

## Sådan monteres din nye emhætte.

Når du køber en emhætte skal du beslutte om den skal være til aftræk eller recirkulation.

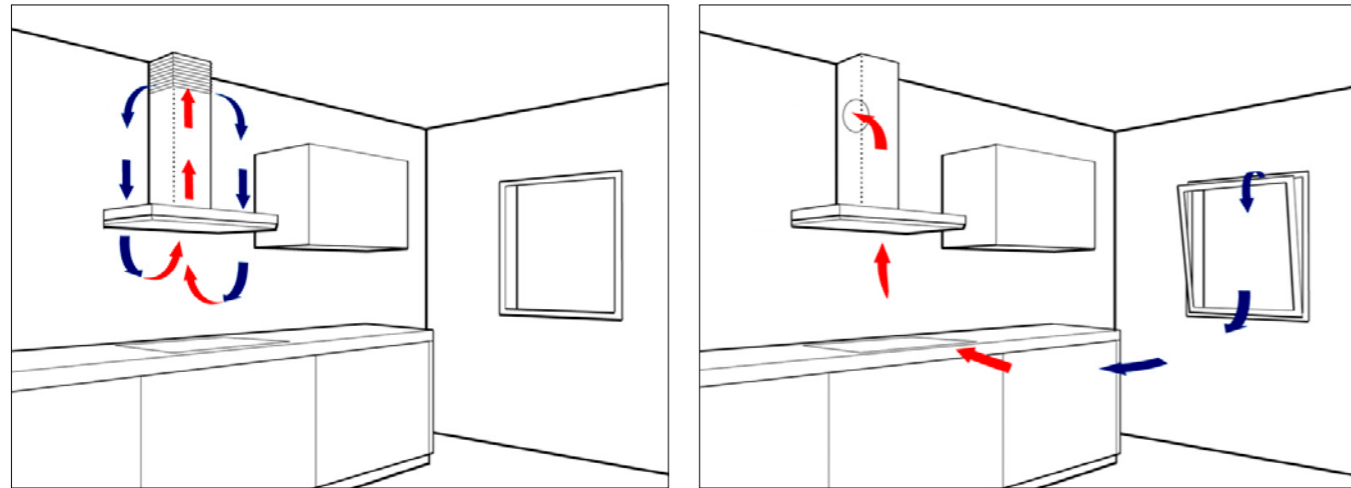

### Recirkulation.

Vælger du recirkulation, skiftes luften ikke ud, men renses og sendes tilbage i rummet gennem et aktivt kullfilter.

Det er en sikker og enkel løsning at installere en emhætte til recirkulation. Luften recirkuleres gennem fedt- og kulfiltere og renses effektivt. Fordelen ved recirkulering er enkel. Der skal ikke laves besværlige rørføringer eller bores huller i væggen.

### Aftræk.

Vælger du aftræk, sendes luften direkte ud i det fri gennem en kanal.

## Hvor højt effektniveau skal din emhætte have?

Krav til udsugningseffekten afhænger af størrelsen på dit køkken og måden, du normalt laver mad på.

**Køkkens rumfang (m<sup>3</sup>) =**  
bredde x længde x højde

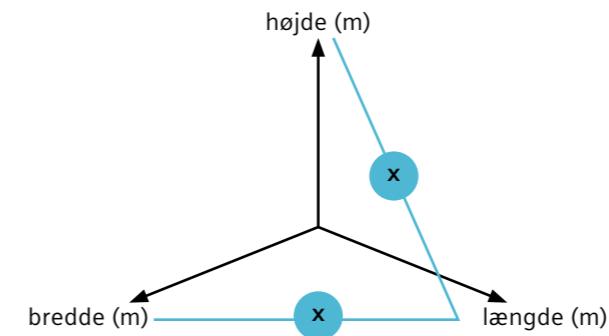

**Køkkens rumfang x 6** (gange i timen)  
= udsugningseffekt ved tilberedning ved lav temperatur på 2-3 kogeplader.

**Køkkens rumfang x 12** (gange i timen)  
= udsugningseffekt til madlavning ved høj temperatur på 4 kogeplader, som f.eks. stegning.

Disse værdier er blot en vejledning. Hvis du monterer emhætten til aftræk, afhænger de endelige værdier meget af monteringskvaliteten (store rørdiameter, antal rørbukninger, længde på rør).

### Separat køkken.

1. Beregn køkkens rumfang i m<sup>3</sup>
2. Gang med 6 eller 12, afhængig af dine madlavningsvaner (cirkatal på tegningen)

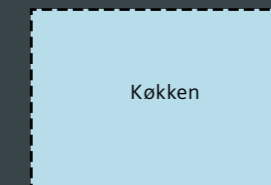

**Eksempel:**  
3,5 m (bredde) x 3 m (højde) x 5 (længde) = 52,5 m<sup>3</sup>  
(køkkens rumfang) x 6 = 315 m<sup>3</sup>/h

### Åbent køkken.

1. Beregn køkkens rumfang i m<sup>3</sup>
2. Læg 1/2 eller 1/3 kapacitet til køkkens rumfang afhængig af, hvor emhætten er placeret (eksempler nedenfor)
3. Gang med 6 eller 12 afhængig af dine madlavningsvaner (cirkatal på tegningen)

**Eksempel:** 3,5 m (bredde) x 3 m (højde) x 5 (længde) = 52,5 m<sup>3</sup> (køkkens rumfang) + 17,5 m<sup>3</sup> (1/3 rumfang af køkken) x 6 = 420 m<sup>3</sup>/h

☐ = Placering af emhætten

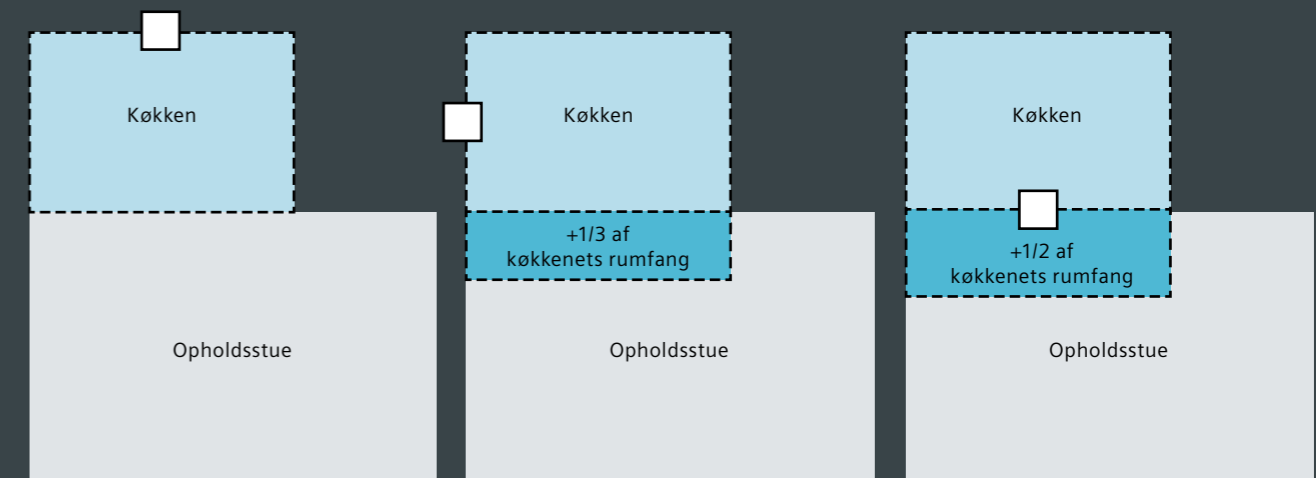

## Sådan vælger du det rigtige filter.

Når du installerer en emhætte til recirkulation, har du brug for gode filtre. **Metalfedtfilter** leveres sammen med emhætten og fås med forskellig ydeevne. **Kulfilter** er altid ekstra tilbehør, og de fås også med forskellig ydelse, alt efter filtertype.

Når det gælder kulfilterne, kan du vælge mellem et standard **kulfilter** (standard) eller et **cleanAir filter**. Begge filtertyper (standard og cleanAir) fås også til Long Life. **Long Life filtre** regenererer sig selv i ovnen og har en levetid på mindst 10 år.

## Kulfiltrenes ydeevne og levetid.

### Kulfilter.



**Standard kulfilter.**  
Levetid: 12 måneder  
Lugtreduktion: > 80 %  
Anti-Fish behandling



**Long Life kulfilter**  
Levetid: 10 år  
Lugtreduktion: > 80 %  
Regenereringsproces:  
2 t ved 200 °C i ovnen –  
hver 4. måned

### cleanAir filter.

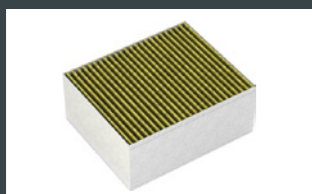

**cleanAir Plus-filter**  
Levetid: 12 måneder  
Lugtreduktion: > 90 %  
Anti-Fish-behandling  
Anti-Pollen  
Pollenreducering: ~ 99 %

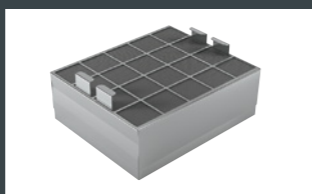

**Long Life cleanAir-filter.**  
Levetid: 10 år  
Lugtreduktion: ~ 95 %  
Regenereringsproces:  
2 t ved 200 °C i ovnen –  
hver 4. måned

Læs mere om cleanAir Plus-filter på side 36.

## cleanAir-modul.

Vi tilbyder to cleanAir-modeller, hvor monteringen sker forskelligt:

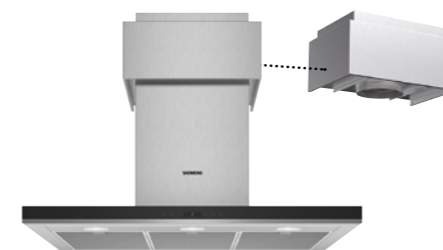

### 1. cleanAir-modul med udvendige ramme.

Skorstens op til loftet – også velegnet til kogeøer.

- Montering med **udvendig ramme** – synlig på skorstenen
- 95 % reduktion af lugt
- Aktivt kulfilter



### 2. Integreret cleanAir: En ny økonomisk løsning for ydelse i topklasse.

**Minimum 25 cm er nødvendigt** mellem toppen på skorstenen og loftet. Kun til vægmonterede emhætter – ikke egnet til kogeøer.

- Nyt design: **Integreret montering**
- 95 % reduktion af lugt
- Mulighed for at vælge 2 forskellige filtre:
  - aktivt kulfilter med **anti-fish-behandling**
  - Long Life aktivt kulfilter

- Stilrent design
- Nem udskiftning af filter
- Lavere omkostning sammenlignet med almindeligt cleanAir-modul

## 2. Integreret cleanAir-filter.

Samme fremragende ydelse – to monteringsmuligheder.

### 2a. Montering med udvendig skorsten.

Afstand på min.  
25 cm til loftet

- Montering til brug med udvendig skorsten på emhættens kabinet
- Fastgørelse af modul med **spændebånd** på emhættens kabinet
- Fastgørelse på væg unødvendig

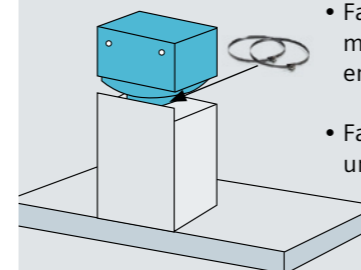

### 2b. Montering med udvendig og udvendig skorsten.

Afstand på min.  
25 cm til loftet

- Fastgørelse af modul med **skruer i væggen**
- Tilslutning af modul og åbning af kabinet med **flexslange (og to spændebånd)**
- Montering i forskellige højder

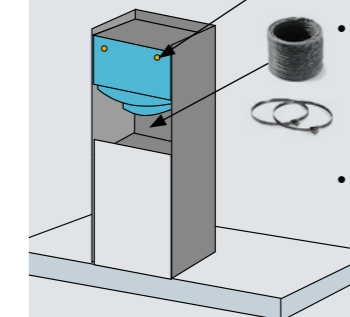

# inductionAir Plus.

inductionAir Plus giver størst mulige fleksibilitet i køkkenindretningen. Induktionskogepladen med indbygget emhætte er nem at installere, kræver ikke meget plads og fungerer til både recirkulation og aftræk. Innovativt design og funktion, når det er bedst.

ED877FQ25E  
EX877LX67E  
EX807LX67E plano, se  
stregtegninger for udfræsning

Enkel installation i et almindeligt skab, kun den øverste skuffe forsvinder.

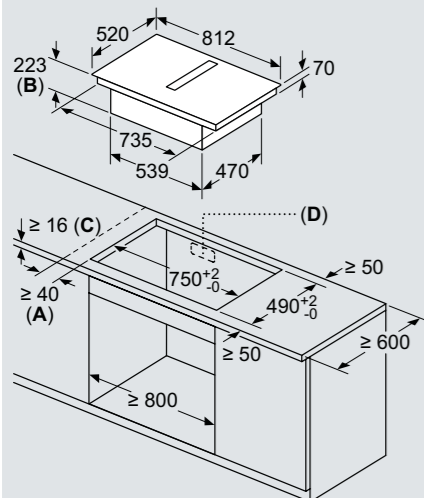

EH811BE15E

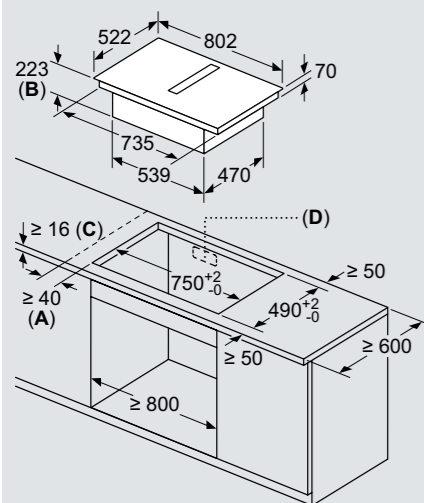

A Mindste afstand fra udskæring til væg  
B Forsænkingsdybde  
C Bordpladen, hvor kogepladen bliver monteret, skal kunne tåle en belastning på ca. 60 kg, om nødvendigt skal der en underforstærkning til  
D Der skal laves en udskæring til ledningerne på bagvæggen. Den nøjagtige størrelse og placering fremgår af installationsvejledningen

ED777FQ25E  
70 cm inductionAir kan monteres  
i et 60 cm bredt skab.

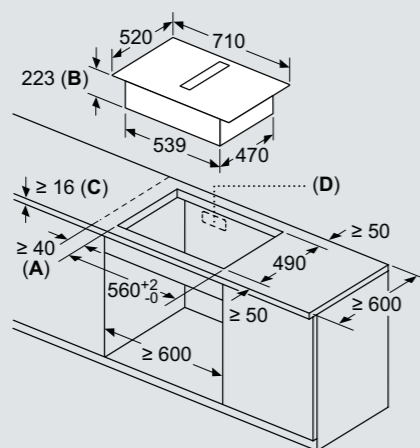

EH611BE15E

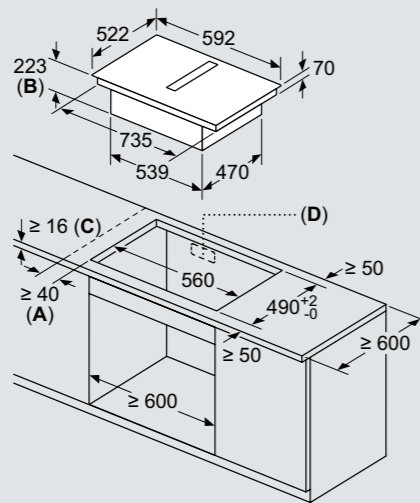

Set forfra

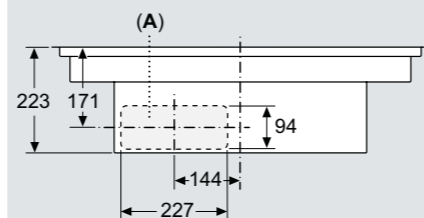

A Direkte montering til bagvæg

Set forfra – udskæring til  
recirkulation uden kanal

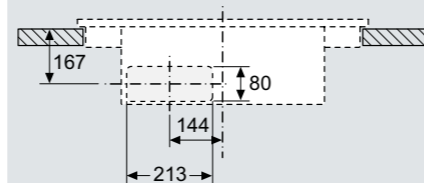

Find alle stregtegninger på  
[siemens-home.bsh-group.com/dk](http://siemens-home.bsh-group.com/dk)

inductionAir Plus kan monteres med tre forskellige recirkulationsløsninger og direkte til aftræk.

1

Plug'n Play – **recirkulation** med udblæsning gennem skabets bagvæg.

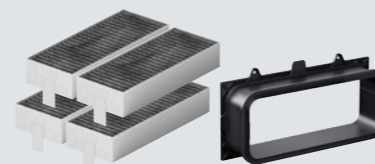
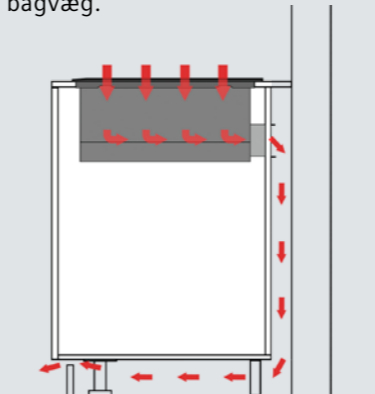

**HZ9VRUD0**  
4 cleanAir filtre  
Levetid: 12 måneder  
Teleskopisk tilslutningskanal med selvklebende tape til montering mellem emhætte og bagvæg  
Vejl. pris kr. 1 257

2

**Recirkulation** med rør ned til gulvet i soklen.

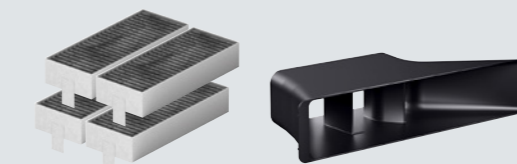
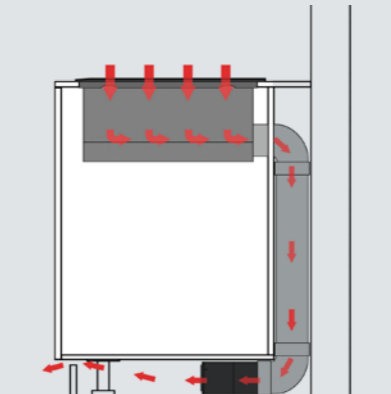

**HZ9VRPD0**  
4 cleanAir filtre  
Levetid: 12 måneder  
Diffuser der spreder luften  
Der medfølger også tætningstape  
Vejl. pris kr. 1 207

Her udover skal der også anvendes fladkanaler (se side 44)

3

**Recirkulation** med rør hele vejen ud til en rist i soklen.

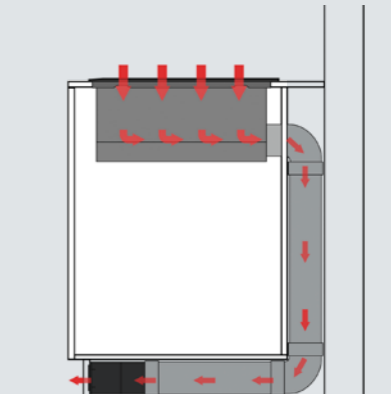

4

Til aftræk

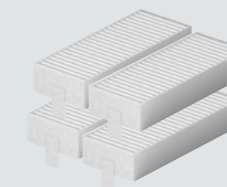
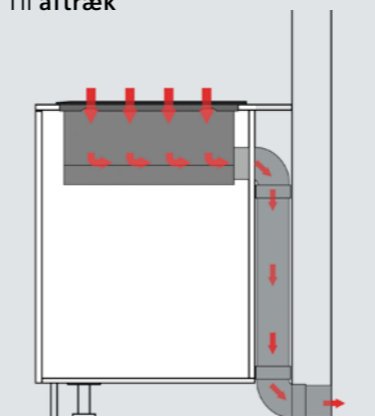

**HZ9VEDU0**  
4 akustiske filtre for et lavere lydniveau og bedre effekt.  
Der medfølger også tætningstape  
Vejl. pris kr. 554

Her udover skal der også anvendes fladkanaler (se side 44)

Sørg altid for at bygningsreglementets krav til ventilation bliver overholdt.

Iflg. bygningsreglementet (kap. 6.3.1.2) 1. januar 2014, skal der søges dispensation hos respektive kommune for at benytte recirkulation. Se evt. Byggelovens §22, stk.1.

Alle muligheder for aftrækskanaler  
i **plast**. For inductionAir og glassdraftAir

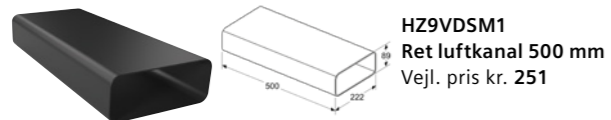

**HZ9VDSM1**  
Ret luftkanal 500 mm  
Vejl. pris kr. 251

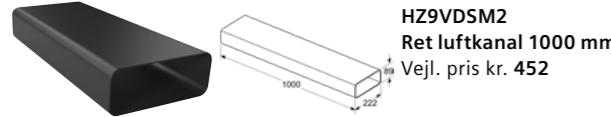

**HZ9VDSM2**  
Ret luftkanal 1000 mm  
Vejl. pris kr. 452

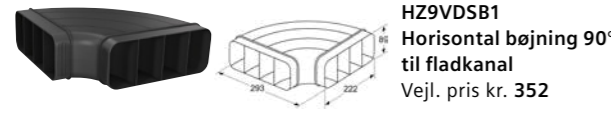

**HZ9VDSB1**  
Horizontal bøjning 90°  
til fladkanal  
Vejl. pris kr. 352

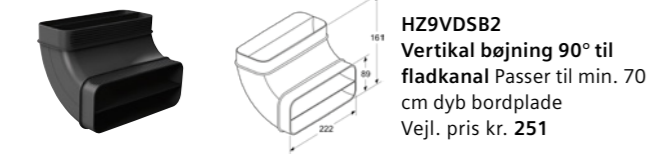

**HZ9VDSB2**  
Vertikal bøjning 90° til  
fladkanal Passer til min. 70  
cm dyb bordplade  
Vejl. pris kr. 251

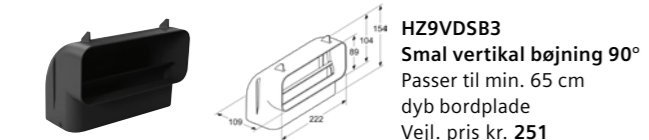

**HZ9VDSB3**  
Smal vertikal bøjning 90°  
Passer til min. 65 cm  
dyb bordplade  
Vejl. pris kr. 251

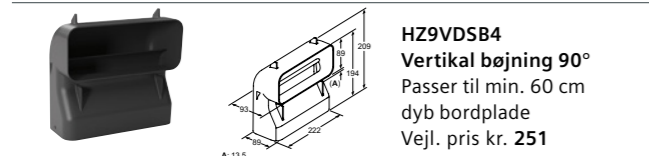

**HZ9VDSB4**  
Vertikal bøjning 90°  
Passer til min. 60 cm  
dyb bordplade  
Vejl. pris kr. 251

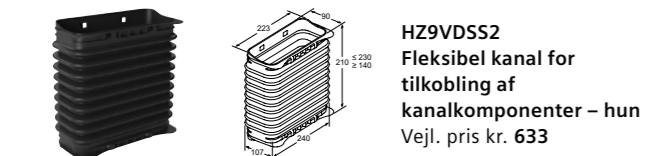

**HZ9VDS2**  
Fleksibel kanal for  
tilkobling af  
kanalkomponenter – hun  
Vejl. pris kr. 633

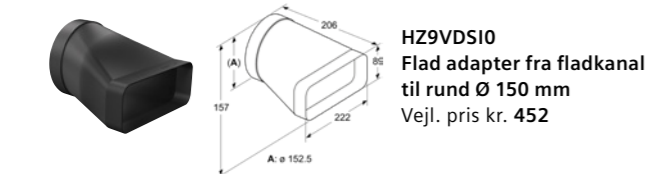

**HZ9VDS10**  
Flad adapter fra fladkanal  
til rund Ø 150 mm  
Vejl. pris kr. 452

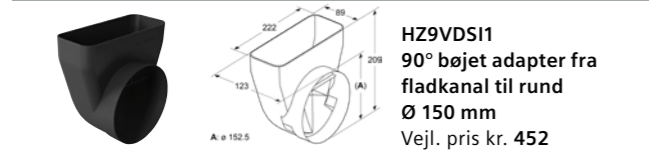

**HZ9VDS11**  
90° bøjet adapter fra  
fladkanal til rund  
Ø 150 mm  
Vejl. pris kr. 452

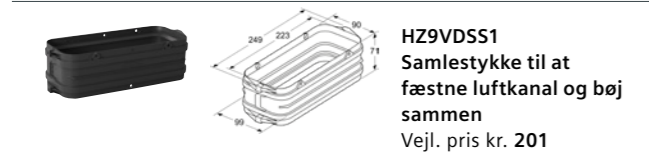

**HZ9VDS1**  
Samlestykke til at  
fæste luftkanal og bøj  
sammen  
Vejl. pris kr. 201

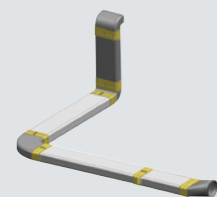

**Vigtigt!**  
Bemærk at plastrør skal kobles sammen uden tape.  
Alle rørdele er "hanner". Brug i stedet 1 stk. HZ9VDS1 ("hun") til hver kobling.

Alle muligheder for aftrækskanaler  
i **metal**. For inductionAir og glassdraftAir

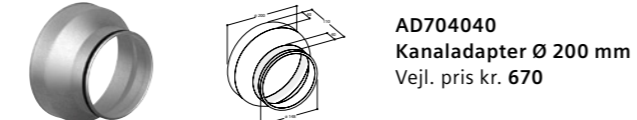

**AD704040**  
Kanaladapter Ø 200 mm  
Vejl. pris kr. 670

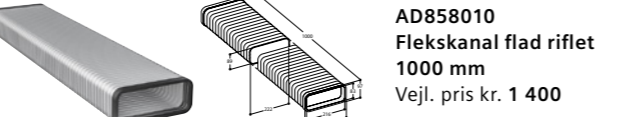

**AD858010**  
Flekskanal flad riflet  
1000 mm  
Vejl. pris kr. 1 400

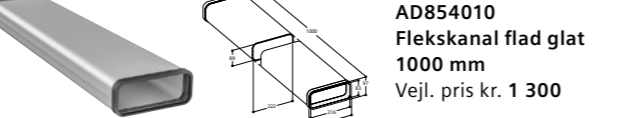

**AD854010**  
Flekskanal flad glat  
1000 mm  
Vejl. pris kr. 1 300

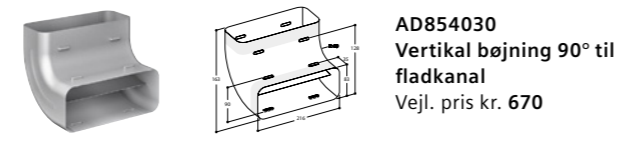

**AD854030**  
Vertikal bøjning 90° til  
fladkanal  
Vejl. pris kr. 670

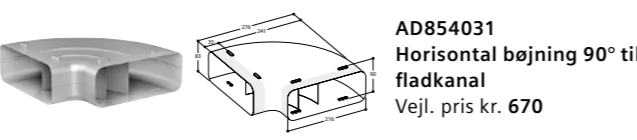

**AD854031**  
Horizontal bøjning 90° til  
fladkanal  
Vejl. pris kr. 670

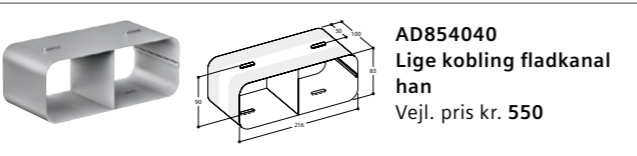

**AD854040**  
Lige kobling fladkanal  
han  
Vejl. pris kr. 550

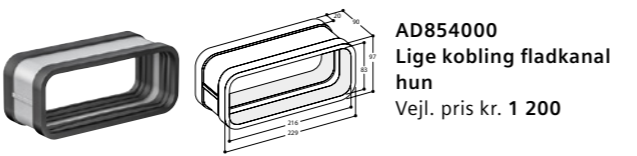

**AD854000**  
Lige kobling fladkanal  
hun  
Vejl. pris kr. 1 200

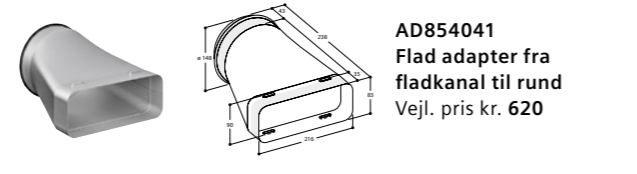

**AD854041**  
Flad adapter fra  
fladkanal til rund  
Vejl. pris kr. 620

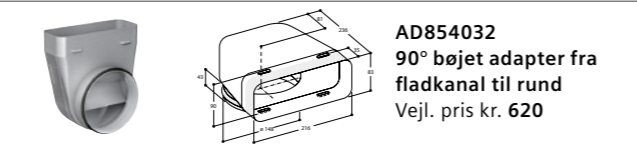

**AD854032**  
90° bøjet adapter fra  
fladkanal til rund  
Vejl. pris kr. 620



**AD990091**  
Aluminium isoleringstape  
Vejl. pris kr. 95

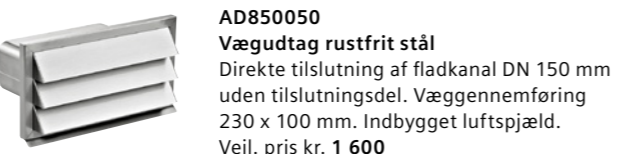

**AD850050**  
Vægudtag rustfrit stål  
Direkte tilslutning af fladkanal DN 150 mm  
uden tilslutningsdel. Væggennemføring  
230 x 100 mm. Indbygget luftspjæld.  
Vejl. pris kr. 1 600

Fleksslanger.

Isoleret fleksslanger anvendes hvor der er risiko for kondensdannelse. Min. temp. -25 °C – maks. temp. 125 °C.



**Q8CNP004**  
Lydisoleret fleksslange  
3 m. Isoleret fleksslange  
til alle emhætter, 3 m,  
152 cm Ø samt 2  
spændebånd.  
Vejl. pris kr. 504

**Q8CNP005**  
Lydisoleret fleksslange  
6 m. Isoleret fleksslange  
til alle emhætter, 6 m,  
152 cm Ø samt 2  
spændebånd.  
Vejl. pris kr. 1 207

**Q8CNP006**  
Lydisoleret fleksslange  
3 m. Isoleret fleksslange  
til alle emhætter, 3 m,  
127 cm Ø samt 2  
spændebånd.  
Vejl. pris kr. 906



**Q8CNP0020**  
Fleksslange 1,2 m  
Fleksslange til alle  
emhætter med 120 mm Ø  
studs. 1,2 meter, 125 cm Ø  
samt 2 spændebånd.  
Vejl. pris kr. 151

**Q8CNP0021**  
Fleksslange 1,2 m  
Fleksslange til alle  
emhætter med 120 mm Ø  
studs. 1,2 meter, 125 cm Ø  
samt 2 spændebånd.  
Adapter fra 150 cm Ø ned  
til 125 cm Ø.  
Vejl. pris kr. 201

**Q8CNP0022**  
Fleksslange 1,2 m  
Fleksslange til alle  
emhætter med 150 mm Ø  
studs. 1,2 meter, 160 cm Ø  
samt 2 spændebånd.  
Vejl. pris kr. 201

Tilbehør til downdraftAir emhætte.  
LD96DAM50

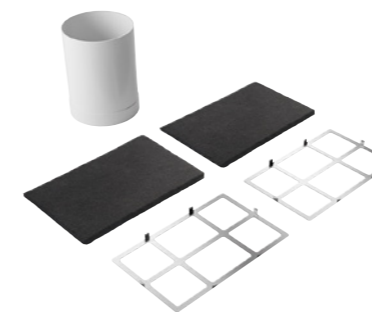

**LZ29IDP00**  
Standard kulfiltersæt –  
Long Life  
Startsæt til brug for  
recirkulation.  
Standard kulfilter.  
Levetid: 12 måneder.  
Lugtreduktion: > 80 %.  
Regenereringsproces: 2  
timer ved 200 °C i ovnen  
hver 4. måned.  
Indeholder 2 kulfiltre,  
fleksslange og  
2 monteringsrammer.  
Vejl. pris kr. 2 072

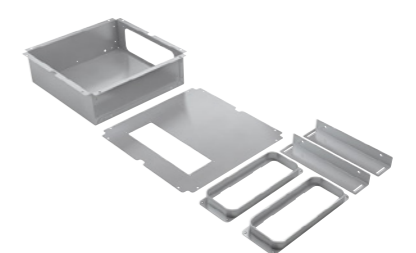

**LZ29IDM00**  
Fjerninstallationsset til  
downdraftAir  
Monteringsset til  
montering af motoren i  
separat skab eller væk fra  
emhætten.  
Vejl. pris kr. 936



**LZ29IDQ00**  
Standard kulfilter –  
Long Life  
Tilbehør til kulfiltersættet  
LZ29IDP00.  
Standard kulfilter.  
Levetid: 12 måneder.  
Lugtreduktion: > 80 %.  
Regenereringsproces: 2  
timer ved 200 °C i ovnen  
hver 4. måned.  
Indeholder 2 stk. kulfiltre.  
Vejl. pris kr. 1 760

## glassdraftAir emhætte.

LD88WMM65, LD88WMM66 80 cm

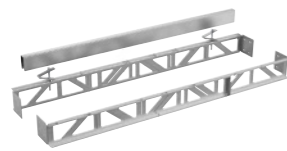

**LZ28WWY12**  
**Installationssæt til installation af kogeplade og glassdraftAir i én komplet enhed i samme udskæring**  
 Passer til 80 cm brede glassdraftAir.  
 Vejl. pris kr. **2 163**

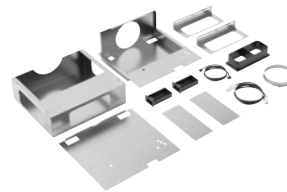

**LZ21WWM11**  
**Monteringssæt til ekstern motorinstallation**  
 Indeholder installationsdelene til installation af motoren op til 3 m fra emhætten.  
 Ventilationskanaler medfølger ikke.  
 Vejl. pris kr. **2 213**

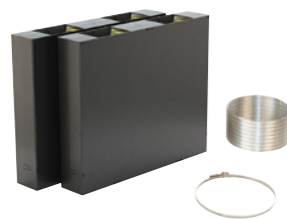

**LZ21WWI16**  
**cleanAir Plus startset**  
 Startset til kulfilterdrift. Passer til 80 cm glassdraftAir. Til første installation, skal dette kit indkøbes, indeholder filterholder og cleanAir Plus-filtre  
 Levetid: 12 måneder.  
 Lugtreduktion: ~90 %.  
 Anti-fisk behandling.  
 Anti-pollen.  
 Pollenreduktion: ~99 %.  
 Indeholder 2 plastkassetter, 8 cleanAir Plus-filtre, 1 alu flexslange og 1 spændebånd.  
 Vejl. pris kr. **1 458**

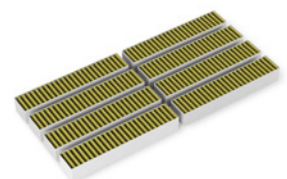

**LZ21WWB16**  
**cleanAir Plus-filter**  
 Udsiftningsfilter til cleanAir Plus  
 Levetid: 12 måneder.  
 Lugtreduktion: ~90 %.  
 Anti-fisk behandling.  
 Anti-pollen.  
 Pollenreduktion: ~99 %.  
 Indeholder et sæt med 8 filtre.  
 Vejl. pris kr. **1 056**

## glassdraftAir emhætte.

LD98WMM65, LD98WMM66 90 cm

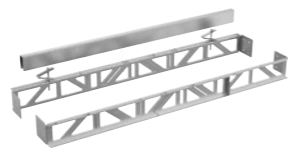

**LZ29WWY12**  
**Installationssæt til installation af kogeplade og glassdraftAir i én komplet enhed i samme udskæring**  
 Passer til 90 cm brede glassdraftAir.  
 Vejl. pris kr. **2 163**

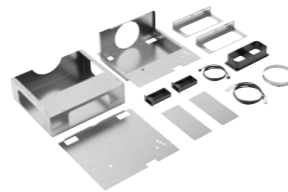

**LZ21WWM11**  
**Monteringssæt til ekstern motorinstallation**  
 Indeholder installationsdelene til installation af motoren op til 3 m fra emhætten.  
 Ventilationskanaler medfølger ikke.  
 Vejl. pris kr. **2 213**

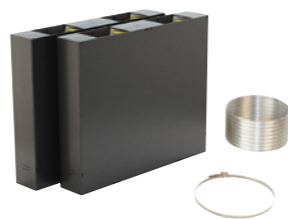

**LZ21WWI17**  
**cleanAir Plus startset**  
 Startset til kulfilterdrift. Passer til 90 cm glassdraftAir. Til første installation, skal dette kit indkøbes, indeholder filterholder og cleanAir Plus-filtre  
 Levetid: 12 måneder.  
 Lugtreduktion: ~90 %.  
 Anti-fisk behandling.  
 Anti-pollen.  
 Pollenreduktion: ~99 %.  
 Indeholder 2 plastkassetter, 8 cleanAir Plus-filtre, 1 alu flexslange og 1 spændebånd.  
 Vejl. pris kr. **1 509**

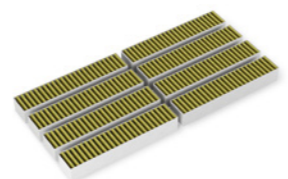

**LZ21WWB16**  
**cleanAir Plus-filter**  
 Udsiftningsfilter til cleanAir Plus  
 Levetid: 12 måneder.  
 Lugtreduktion: ~90 %.  
 Anti-fisk behandling.  
 Anti-pollen.  
 Pollenreduktion: ~99 %.  
 Indeholder et sæt med 8 filtre.  
 Vejl. pris kr. **1 056**

## Emhætte til montering i loftet.

LR16RBQ20, LR18HLT25, LR18RPU25, kun recirkulation

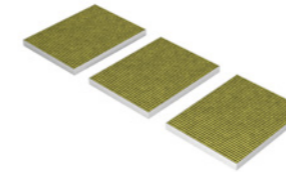

**LZ21JXB16**  
**cleanAir Plus udsiftningsfiltre**  
 De første cleanAir Plus-filtre leveres sammen med emhætten.  
 Levetid: 12 måneder.  
 Lugtreduktion: ~95 %.  
 Anti-Fish-behandling.  
 Anti-Pollen.  
 Pollenreduktion: ~99 %.  
 Indeholder tre cleanAir Plus-filtre.  
 Vejl. pris kr. **805**

## Emhætte til montering i loftet.

LR96CBS25

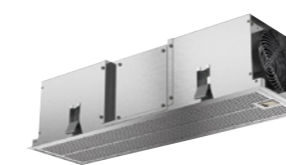

**LZ21JXC21** hvid  
**LZ21JXC51** stål  
**cleanAir-modul**  
 cleanAir-modul til LR96CBS25  
 Levetid: 12 måneder.  
 Lugtreduktion: ~95 %.  
 Anti-Fish-behandling.  
 Tilslutningsrør til front, side eller top. Indeholder modul med gitter i hvid eller stål, regenererbart cleanAir-filter, fleksslange og to spændebånd.  
 Vejl. pris kr. **6 035**

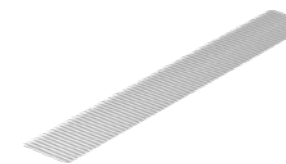

**LZ21JCB11**  
**cleanAir-filter**  
 Udsiftningsfilter til cleanAir-modul.  
 Levetid: 12 måneder.  
 Lugtreduktion: ~95 %.  
 Anti-Fish-behandling.  
 Indeholder et cleanAir-filter.  
 Vejl. pris kr. **452**

## Emhætter til montering i loftet.

LR29CQS25, LR97CAQ50, LR97CBS25, LR99CQS25

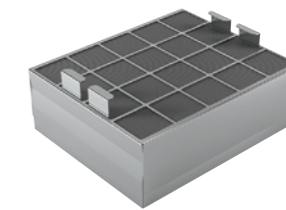

**LZ00XXP00**  
**cleanAir-filter – Long Life**  
 Tilbehør til cleanAir-modul.  
 cleanAir-filter til regenerering.  
 Levetid: 10 år.  
 Lugtreduktion: ~95 %.  
 Regenereringsproces: 2 timer ved 200 °C i ovnen hver 4. måned.  
 Vejl. pris kr. **2 816**



**LZ21JCC26** hvid  
**LZ21JCC56** stål  
**cleanAir Plus-modul**  
 Startset til brug for recirkulation i kombination med frithængende emhætter. cleanAir Plus-filter.  
 Levetid: 12 måneder.  
 Lugtreduktion: ~95 %.  
 Anti-Fish-behandling.  
 Anti-Pollen.  
 Pollenreduktion: ~99 %.  
 Lavere lydniveau sammenlignet med almindelige kulfilterløsninger  
 Tilslutningsrør til front, side eller top. Indeholder modul med gitter i stål, cleanAir Plus-filter, fleksslange og to spændebånd.  
 Vejl. pris hvid kr. **4 224**  
 Vejl. pris stål kr. **4 527**

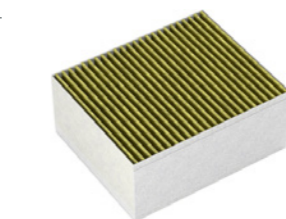

**LZ31XXB16**  
**cleanAir Plus-filter**  
 Udsiftningsfilter til cleanAir-modul.  
 Levetid: 12 måneder.  
 Lugtreduktion: ~95 %.  
 Anti-Fish-behandling.  
 Anti-Pollen.  
 Pollenreduktion: ~99 %.  
 Indeholder et cleanAir Plus-filter.  
 Vejl. pris kr. **603**



Scan QR koden og se installations- og planlægningsvideoen.



## Frithængende emhætter.

LF97BCP50, LF98BIR55, LF91BUV55



**LZ22CXC56**  
**cleanAir Plus-modul, til loft**  
Startsæt til brug ved recirkulation. Til første installation skal dette kit indkøbes, indeholder filterholder og cleanAir Plus-filter.  
Til montering på frithængende emhætter.  
Levetid: 12 måneder.  
Lugtreduktion: ~95 %.  
Anti-Fish-behandling.  
Anti-Pollen.  
Pollenreducing: ~99 %.  
Indeholder modul med filterholder, flekslange, to spændebånd og cleanAir Plus-filter.  
Vejl. pris kr. **3 017**

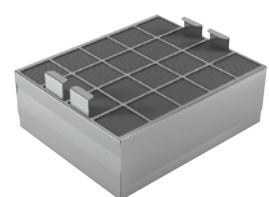

**LZ00XP00**  
**cleanAir-filter - Long Life**  
Tilbehør til cleanAir-modul. cleanAir-filter til regenerering.  
Levetid: 10 år.  
Lugtreduktion: ~95 %.  
Regenereringsproces: 2 timer ved 200 °C i ovnen hver 4. måned.  
Vejl. pris kr. **2 816**

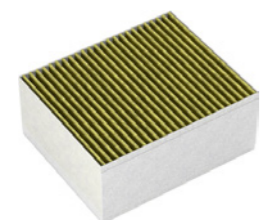

**LZ31XXB16**  
**cleanAir Plus-filter**  
Udskiftningsfilter til cleanAir-modul.  
Levetid: 12 måneder.  
Lugtreduktion: ~95 %.  
Anti-Fish-behandling.  
Anti-Pollen.  
Pollenreducing: ~99 %.  
Indeholder et cleanAir Plus-filter.  
Vejl. pris kr. **603**



**LZ53850**  
**Standard kulfiltersæt**  
Startsæt til brug for recirkulation. Standard kulfilter.  
Levetid: 12 måneder.  
Lugtreduktion: > 80 %.  
Indeholder 1 kulfilter, flekslange, monteringsbeslag og 2 spændebånd.  
Vejl. pris kr. **483**



**LZ53451**  
**Standard kulfilter**  
Tilbehør til kulfiltersættet LZ53450/LZ53850. Standard kulfilter.  
Levetid: 12 måneder.  
Lugtreduktion: > 80 %.  
Indeholder 1 kulfilter.  
Vejl. pris kr. **321**



**LZ12285**  
**Skorstensforlænger 1,1 meter, stål**  
Skorstensforlænger 1,1 m til frithængende emhætter.  
Det er nødvendigt med en monteringsforlænger på 500 mm – ekstratilbehør LZ12510.  
Højden kan øges med maks. 520 mm.  
Kan anvendes både til aftræk og recirkulation.  
Vejl. pris kr. **1 659**



**LZ12385**  
**Skorstensforlænger 1,6 meter, stål**  
Skorstensforlænger 1,6 m til frithængende emhætter.  
Det er nødvendigt med en monteringsforlænger på 1000 mm – ekstratilbehør LZ12530. Højden kan øges fra 520 mm til maks. 1020 mm.  
Kan anvendes både til aftræk og recirkulation.  
Vejl. pris kr. **3 268**



**LZ12510**  
**Monteringsforlænger 0,5 meter**  
Monteringsforlænger til frithængende emhætter. Skorstenens totale højde 1100–1500 mm. Totalhøjden af produktet er afhængig af emhættens design.  
Vejl. pris kr. **1 107**



**LZ12530**  
**Monteringsforlænger 1 meter**  
Monteringsforlænger til frithængende emhætter. Skorstenens totale højde 1600–2000 mm. Totalhøjden af produktet er afhængig af emhættens design.  
Vejl. pris kr. **1 810**



**LZ12310**  
**Adapter til frithængende emhætte**  
Adapter til frithængende emhætte. Til montering på skrå lofter – til højre eller til venstre. Passer til hældninger mellem 20–45°.  
Vejl. pris kr. **1 257**



**LZ12410**  
**Adapter til frithængende emhætte**  
Adapter til frithængende emhætte. Til montering på skrå lofter – for eller bagtil. Passer til hældninger mellem 20–45°.  
Vejl. pris kr. **1 107**

## Vægmonterede emhætter, vinklede glasmodeller.

LC67KEM60, LC87KEM60



**LZ11FXC56**  
**cleanAir Plus-modul**  
Startsæt til kulfilterdrift. Passer til vinklede glasemhætter. Til første installation skal dette kit indkøbes, indeholder filterholder og cleanAir Plus-filter.  
Levetid: 12 måneder.  
Lugtreduktion: ~90 %.  
Indeholder modul med filterholder, vægbeslag, flekslange, to spændebånd og cleanAir Plus-filter.  
Vejl. pris kr. **2 012**

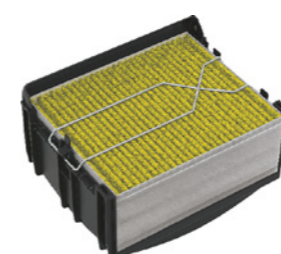

**LZ11DXI16**  
**Integreret cleanAir Plus-filter**  
Til førstegangsmontering skal der købes dette kit, som indeholder filterholder og cleanAir Plus-filter. Monteres i skorstenen og kan ikke ses udefra. Kan monteres i flere højder.  
Levetid: 12 måneder.  
Lugtreduktion: ~95 %.  
Anti-Fish-behandling.  
Anti-Pollen.  
Pollenreducing: ~99 %.  
Indeholder cleanAir Plus-filter, filterholder, flekslange og 2 spændebånd samt monteringsbeslag.  
Vejl. pris kr. **986**



**LZ11EKU11**  
**Aktivt kulfilter startsæt**  
Standard kulfilter.  
Levetid: 12 måneder.  
Lugtreduktion: > 80 %.  
Indeholder adapter, 2 kulfiltre, flekslange og 2 spændebånd.  
Vejl. pris kr. **603**



**LZ12250**  
**Skorstensforlænger 1 meter, stål**  
Skorstensforlænger 1 m til væghængte emhætter. Højden kan øges med maks. 420 mm.  
Skorstensforlænger har udluftningsgitter til recirkulation.  
Vejl. pris kr. **1 157**



**LZ12350**  
**Skorstensforlænger 1,5 meter, stål**  
Skorstensforlænger 1,5 m til væghængte emhætter. Højden kan øges fra 420 mm til maks. 920 mm.  
Skorstensforlænger har udluftningsgitter til recirkulation.  
Vejl. pris kr. **1 609**

## Vægmonterede box emhætter 60 + 90 cm serie iQ100/300 og 60 cm bred iQ500.

iQ100/300, 90 + 60 cm: LC64BBC50, LC94BBC50, LC67BHM50, LC77BHM50, LC97BHM50, LC67QFM50, LC97QFM50  
iQ500, 60 cm: LC67BHP55, LC67BIR55



**LZ11FXC56\***  
**cleanAir Plus-modul**  
Startsæt til kulfilterdrift. Til første installation skal dette kit indkøbes, indeholder filterholder og cleanAir Plus-filter.  
Levetid: 12 måneder.  
Lugtreduktion: ~90 %.  
Indeholder modul med filterholder, vægbeslag, fleksslange, to spændebånd og cleanAir Plus-filter.  
Vejl. pris kr. **2 012**



**Standard kulfiltersæt**  
**LZ10DXU00 til iQ100/300**  
**LZ53250 til 60/70 cm iQ500/700**  
Startsæt til brug for recirkulation. Standard kulfilter.  
Levetid: 12 måneder.  
Lugtreduktion: > 80 %.  
Indeholder adapter, kulfilter, fleksslange og 2 spændebånd.  
Vejl. pris LZ10DXU00 kr. **463**  
Vejl. pris LZ53250 kr. **352**

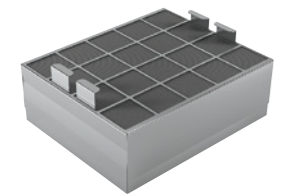

**LZ00XPP0**  
**cleanAir-filter - Long Life**  
Tilbehør til cleanAir-modul. cleanAir-filter til regenerering.  
Levetid: 10 år.  
Lugtreduktion: ~95 %.  
Regenereringsproces: 2 timer ved 200 °C i ovnen hver 4. måned.  
Vejl. pris kr. **2 816**

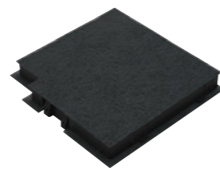

**Standard kulfilter**  
**LZ10DXA00 til iQ100/300**  
**LZ53251 til 60/70 cm iQ500/700**  
Tilbehør til kulfilter startsæt LZ10DXU00/LZ53250. Standard kulfilter.  
Levetid: 12 måneder.  
Lugtreduktion: > 80 %.  
Indeholder 1 kulfilter.  
Vejl. pris LZ10DXA00 kr. **312**  
Vejl. pris LZ53251 kr. **242**

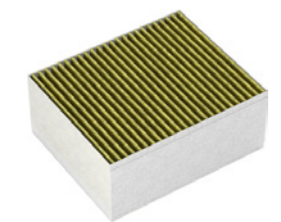

**LZ31XXB16**  
**cleanAir Plus-filter\***  
Udskiftningsfilter til cleanAir-modul. Levetid: 12 måneder. Indeholder et cleanAir Plus-filter.  
Vejl. pris kr. **603**



**LZ12250**  
**Skorstensforlænger 1 meter, stål**  
Skorstensforlænger 1 m til væghængte emhætter. Højden kan øges med maks. 420 mm. Skorstensforlænger har udluftningsgitter til recirkulation.  
Vejl. pris kr. **1 157**

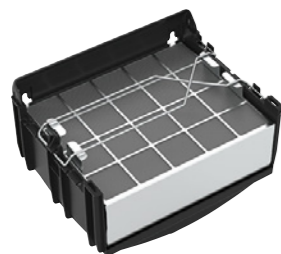

**LZ10FXJ00 til iQ100/300**  
**LZ10FXJ05 til 60 cm iQ500**  
**Integreret cleanAir-filter - Long Life**  
Til førstegangsmontering skal der købes et kit, som indeholder filterholder og cleanAir-filter. Monteres i skorstenen og kan ikke ses udefra. Kan monteres i flere højder. Levetid: 12 måneder. Lugtreduktion: ~95 %.  
Regenereringsproces: 2 timer ved 200 °C i ovnen hver 4. måned  
Indeholder cleanAir regenererbart kulfilter, filterholder, fleksslange og 2 spændebånd samt monteringsbeslag.  
Vejl. pris LZ10FXJ00 kr. **3 370**  
Vejl. pris LZ10FXJ05 kr. **3 420**



**LZ12350**  
**Skorstensforlænger 1,5 meter, stål**  
Skorstensforlænger 1,5 m til væghængte emhætter. Højden kan øges fra 420 mm til maks. 920 mm. Skorstensforlænger har udluftningsgitter til recirkulation.  
Vejl. pris kr. **1 609**

## Vægmonterede pyramideemhætter.

LC64PBC20, LC64PBC50



**LZ52750 Standard kulfiltersæt**  
Startsæt til brug for recirkulation. Standard kulfilter.  
Levetid: 12 måneder.  
Lugtreduktion: > 80 %.  
Indeholder 2 kulfiltre og 1 adapter.  
Vejl. pris kr. **382**



**00796390 Standard kulfilter til udskiftning**  
Levetid: 12 måneder.  
Lugtreduktion: > 80 %.  
Indeholder et sæt med 2 kulfiltre. Findes kun som reservedele i Siemens eShop.  
Vejl. pris kr. **399**

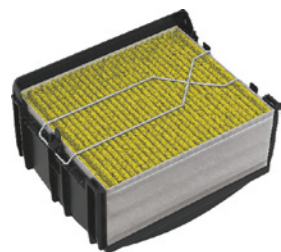

**LZ11DXI16 til iQ100/300**  
**LZ11CXI16 til 60 cm iQ500**  
**Integreret cleanAir Plus-filter\***  
Til førstegangsmontering skal der købes dette kit, som indeholder filterholder og cleanAir Plus-filter. Monteres i skorstenen og kan ikke ses udefra. Kan monteres i flere højder. Levetid: 12 måneder. Indeholder cleanAir Plus-filter, filterholder, fleksslange og 2 spændebånd samt monteringsbeslag.  
Vejl. pris kr. LZ11DXI16: **986**  
Vejl. pris kr. LZ11CXI16: **1 006**

## Vægmonterede box emhætter 90 cm serie iQ500 og iQ700.

LC91BUV55, LC97BIR55, LC97BHP55



**LZ12CXC56\***  
**cleanAir Plus-modul, til væg**  
Startsæt til brug ved recirkulation. Til første installation skal dette kit indkøbes, indeholder filterholder og cleanAir Plus-filter.  
Til montering på væghængte emhætter. Levetid: 12 måneder. Indeholder modul med filterholder, vægbeslag, fleksslange, to spændebånd og cleanAir Plus-filter.  
Vejl. pris kr. **2 061**



**LZ53450**  
**Standard kulfiltersæt**  
Startsæt til brug for recirkulation. Standard kulfilter.  
Levetid: 12 måneder.  
Lugtreduktion: > 80 %.  
Indeholder kulfilter, fleksslange, monteringsbeslag og 2 spændebånd.  
Vejl. pris kr. **463**

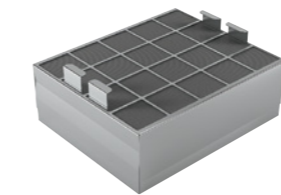

**LZ00XPP0**  
**cleanAir-filter - Long Life**  
Tilbehør til cleanAir-modul. cleanAir-filter til regenerering. Levetid: 10 år. Lugtreduktion: ~95 %.  
Regenereringsproces: 2 timer ved 200 °C i ovnen hver 4. måned.  
Vejl. pris kr. **2 816**

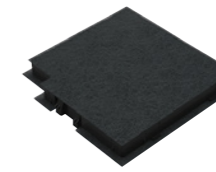

**LZ53451**  
**Standard kulfilter**  
Tilbehør til kulfiltersættet LZ53450. Standard kulfilter. Levetid: 12 måneder. Lugtreduktion: > 80 %.  
Indeholder 1 kulfilter.  
Vejl. pris kr. **321**

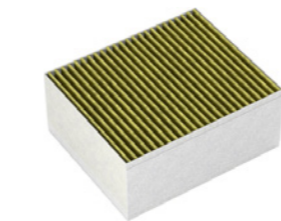

**LZ31XXB16**  
**cleanAir Plus-filter\***  
Udskiftningsfilter til cleanAir-modul. Levetid: 12 måneder. Indeholder et cleanAir Plus-filter.  
Vejl. pris kr. **603**



**LZ12365**  
**Skorstensforlænger 1,5 meter, stål**  
Skorstensforlænger 1,5 m til væghængte emhætter. Højden kan øges fra 420 mm til maks. 920 mm. Skorstensforlænger har udluftningsgitter til recirkulation.  
Vejl. pris kr. **2 615**

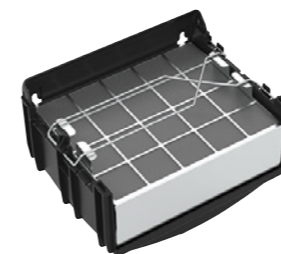

**LZ10FXJ05**  
**Integreret cleanAir-filter - Long Life**  
Til førstegangsmontering skal der købes et kit, som indeholder filterholder og cleanAir-filter. Monteres i skorstenen og kan ikke ses udefra. Kan monteres i flere højder. Levetid: 12 måneder. Lugtreduktion: ~95 %.  
Regenereringsproces: 2 timer ved 200 °C i ovnen hver 4. måned.  
Indeholder cleanAir regenererbart kulfilter, filterholder, fleksslange og 2 spændebånd samt monteringsbeslag.  
Vejl. pris kr. **3 420**

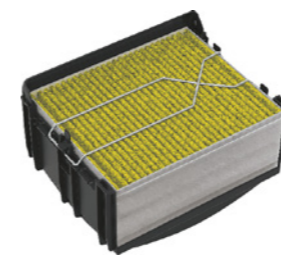

**LZ11CXI16**  
**Integreret cleanAir Plus-filter\***  
Til førstegangsmontering skal der købes dette kit, som indeholder filterholder og cleanAir Plus-filter. Monteres i skorstenen og kan ikke ses udefra. Kan monteres i flere højder. Levetid: 12 måneder. Indeholder cleanAir Plus-filter, filterholder, fleksslange og 2 spændebånd samt monteringsbeslag.  
Vejl. pris kr. **1 006**

\*Alle cleanAir Plus-filtre har en lugtreduktion på > 90 %, Anti-Fish-behandling og Anti-Pollen med pollenreducing på ~99 %.

\*Alle cleanAir Plus-filtre har en lugtreduktion på > 90 %, Anti-Fish-behandling og Anti-Pollen med pollenreducing på ~99 %.

## Vægmonterede emhætter skråt design.

LC67KGM60, LC87KGM60, LC67KHM60, LC87KHM60, LC87KIM60S, LC91KWW61S, LC98KLP20, LC98KLP60, LC98KLR61S



**LZ11AXC56**  
**cleanAir Plus-modul**  
Startsæt til brug ved recirkulation. Til første installation skal dette kit indkøbes, indeholder filterholder og cleanAir Plus-filter.  
Til montering på skrå og flade vægemhætter.  
Levetid: 12 måneder.  
Indeholder modul med filterholder, vægbeslag, flekslange, to spændebånd og cleanAir Plus-filter.  
Vejl. pris kr. **2 615**



**LZ10AKR00**  
**Standard kulfiltersæt – Long Life**  
Startsæt til brug for recirkulation. Passer til emhætter i skråt design uden skorsten. Standard kulfilter Long Life.  
Levetid: 10 år.  
Lugtreduktion: > 80 %.  
Regenereringsproces: 2 timer ved 200 °C i ovnen hver 4. måned.  
Indeholder 2 regenererbare kulfiltre og 1 rist.  
Vejl. pris kr. **3 379**



**LZ00XPP0**  
**cleanAir-filter – Long Life**  
Tilbehør til cleanAir-modul. cleanAir-filter til regenerering.  
Levetid: 10 år.  
Lugtreduktion: ~ 95 %.  
Regenereringsproces: 2 timer ved 200 °C i ovnen hver 4. måned.  
Vejl. pris kr. **2 816**

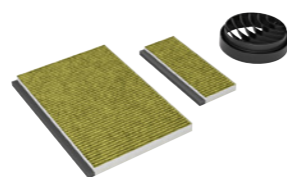

**LZ11AKV16**  
**cleanAir Plus startsæt**  
Startsæt til brug ved recirkulation. Passer til emhætter i skråt design uden skorsten.  
Levetid: 12 måneder.  
Lugtreduktion: ~90 %.  
Anti-Fish-behandling.  
Anti-Pollen.  
Pollenreducering: ~99 %.  
Indeholder sæt med to filtre og top rist.  
Vejl. pris kr. **1 106**

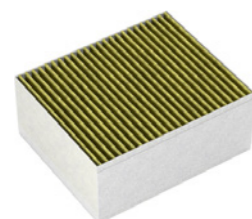

**LZ31XXB16**  
**cleanAir Plus-filter**  
Udskiftningsfilter til cleanAir-modul.  
Levetid: 12 måneder.  
Lugtreduktion: ~95 %.  
Anti-Fish-behandling.  
Anti-Pollen.  
Pollenreducering: ~99 %.  
Indeholder et cleanAir Plus-filter  
Vejl. pris kr. **603**

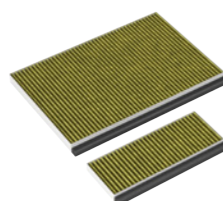

**LZ11AKB16**  
**cleanAir Plus filter**  
Udskiftningsfilter til cleanAir Plus startsæt til LZ11AKI16 / LZ11AKV16.  
Levetid: 12 måneder.  
Lugtreduktion: ~90 %.  
Anti-Fish-behandling.  
Anti-Pollen.  
Pollenreducering: ~99 %.  
Indeholder et sæt med to filtre.  
Vejl. pris kr. **906**

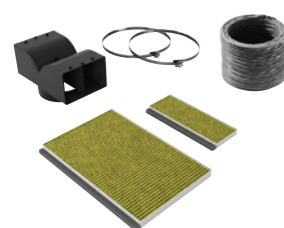

**LZ11AKI16**  
**cleanAir Plus startsæt**  
Startsæt til brug ved recirkulation. Passer til emhætter i skråt design med skorsten.  
Levetid: 12 måneder.  
Lugtreduktion: ~90 %.  
Anti-Fish-behandling.  
Anti-Pollen.  
Pollenreducering: ~99 %.  
Indeholder adapter, to kulfiltre, flekslange og to spændebånd.  
Vejl. pris kr. **1 166**



**LZ11AXE61**  
**Skorsten sortlakeret – kan erstatte skorstenen i rustfrit stål der leveres sammen med emhætten**  
Passer til alle væghængte emhætter i skrå- og plano design. Kan anvendes både til aftræk og recirkulation.  
Vejl. pris kr. **1 760**



**LZ10AXK50**  
**Skorstensforlænger 1 meter, stål**  
Skorstensforlænger 1 m til væghængte emhætter.  
Passer til alle emhætter i skråt og plano design. Højden kan øges med maks. 530 mm. Kan anvendes både til aftræk og recirkulation.  
Vejl. pris kr. **1 559**



**LZ10AXL50**  
**Skorstensforlænger 1,5 meter, stål**  
Skorstensforlænger 1,5 m til væghængte emhætter. Passer til alle emhætter i skråt og plano design. Højden kan øges med maks. 1030 mm. Kan anvendes både til aftræk og recirkulation.  
Vejl. pris kr. **1 860**

## Vægmonterede emhætter plano design.

LC67FQP60, LC97FLP20, LC97FLP60, LC97FLR61S, LC97FVW61S



**LZ11AXC56**  
**cleanAir Plus-modul**  
Startsæt til brug ved recirkulation. Til første installation skal dette kit indkøbes, indeholder filterholder og cleanAir Plus-filter.  
Til montering på skrå og flade vægemhætter.  
Levetid: 12 måneder.  
Indeholder modul med filterholder, vægbeslag, flekslange, to spændebånd og cleanAir Plus-filter.  
Vejl. pris kr. **2 615**

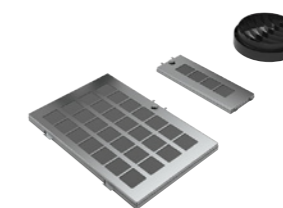

**LZ10AFR00**  
**Standard kulfiltersæt – Long Life**  
Startsæt til brug for recirkulation. Passer til flade emhætter uden skorsten. Standard kulfilter Long Life.  
Levetid: 10 år.  
Lugtreduktion: > 80 %.  
Regenereringsproces: 2 timer ved 200 °C i ovnen hver 4. måned.  
Indeholder 2 regenererbare kulfiltre og 1 rist.  
Vejl. pris kr. **3 591**



**LZ00XPP0**  
**cleanAir-filter – Long Life**  
Tilbehør til cleanAir-modul. cleanAir-filter til regenerering.  
Levetid: 10 år.  
Lugtreduktion: ~ 95 %.  
Regenereringsproces: 2 timer ved 200 °C i ovnen hver 4. måned.  
Vejl. pris kr. **2 816**

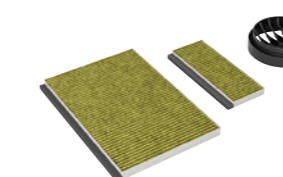

**LZ11AFV16**  
**cleanAir Plus startsæt**  
Startsæt til brug ved recirkulation. Passer til flade emhætter uden skorsten.  
Levetid: 12 måneder.  
Lugtreduktion: ~90 %.  
Anti-Fish-behandling.  
Anti-Pollen.  
Pollenreducering: ~99 %.  
Indeholder to filtre og top rist.  
Vejl. pris kr. **805**

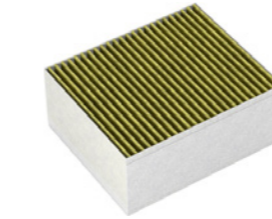

**LZ31XXB16**  
**cleanAir Plus-filter**  
Udskiftningsfilter til cleanAir-modul.  
Levetid: 12 måneder.  
Lugtreduktion: ~95 %.  
Anti-Fish-behandling.  
Anti-Pollen.  
Pollenreducering: ~99 %.  
Indeholder et cleanAir Plus-filter  
Vejl. pris kr. **603**

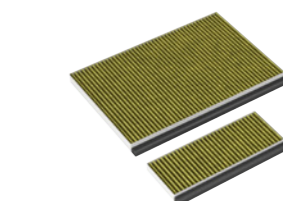

**LZ11AFB16**  
**cleanAir Plus-filter**  
Udskiftningsfilter til cleanAir Plus startsæt LZ11AFI16 / LZ11AFV16.  
Levetid: 12 måneder.  
Lugtreduktion: ~90 %.  
Anti-Fish-behandling.  
Anti-Pollen.  
Pollenreducering: ~99 %.  
Indeholder et sæt med to filtre.  
Vejl. pris kr. **705**

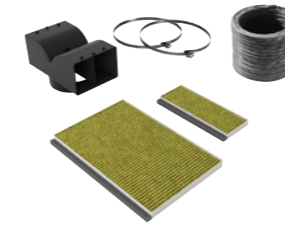

**LZ11AFI16**  
**cleanAir Plus startsæt**  
Startsæt til brug ved recirkulation. Passer til flade emhætter med skorsten.  
Levetid: 12 måneder.  
Lugtreduktion: ~90 %.  
Anti-Fish-behandling.  
Anti-Pollen.  
Pollenreducering: ~99 %.  
Indeholder adapter, to kulfiltre, flekslange og to spændebånd.  
Vejl. pris kr. **1 166**

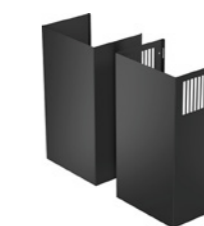

**LZ11AXE61**  
**Skorsten sortlakeret – kan erstatte skorstenen i rustfrit stål der leveres sammen med emhætten**  
Passer til alle væghængte emhætter i skrå- og plano design. Kan anvendes både til aftræk og recirkulation.  
Vejl. pris kr. **1 760**



**LZ10AXK50**  
**Skorstensforlænger 1 meter, stål**  
Skorstensforlænger 1 m til væghængte emhætter.  
Passer til alle emhætter i skråt og plano design. Højden kan øges med maks. 530 mm. Kan anvendes både til aftræk og recirkulation.  
Vejl. pris kr. **1 559**



**LZ10AXL50**  
**Skorstensforlænger 1,5 meter, stål**  
Skorstensforlænger 1,5 m til væghængte emhætter. Passer til alle emhætter i skråt og plano design. Højden kan øges med maks. 1030 mm. Kan anvendes både til aftræk og recirkulation.  
Vejl. pris kr. **1 860**

## Udtræksemhætter.

LI97RB531, LI67RB531, LI64MA531, LI64LB531, LI64MB521, LI97SA561S, LI67SA561S, LI67SB531S

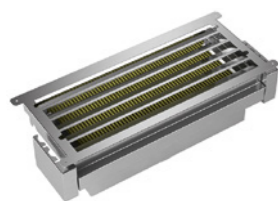

**LZ11XC16**  
**cleanAir Plus-modul**  
cleanAir Plus-modul til emhætter indbygget i overskabe. Levetid: 12 måneder. Lugtreduktion: ~95 %. Anti-Fish-behandling. Anti-Pollen. Pollenreducing: ~99 %. Til montering øverst oppe i overskabet. Indeholder modul med ramme og udtræk for enkel filterudskiftning, cleanAir Plus-filter, fleksslange og 2 spændebånd. Vejl. pris kr. **2 464**

**Gribelister 60 cm**  
Passer til alle 60 cm udtræksemhætter uden elektronik i gribelisten.



**LZ46521**  
Gribeliste, hvid, med Siemens logo. Vejl. pris kr. **705**

**LZ46551**  
Gribeliste, stål, med Siemens logo. Vejl. pris kr. **382**

**LZ46561**  
Gribeliste, sort, med Siemens logo. Vejl. pris kr. **705**

**LZ46850**  
Gribeliste, stål/sort glas med logo. Vejl. pris kr. **845**

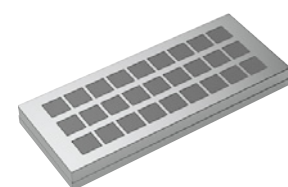

**LZ10ITP00**  
**cleanAir-filter – Long Life**  
Tilbehør til cleanAir-modul LZ11XC16. Long Life cleanAir-filter til regenerering. Levetid: 10 år. Lugtreduktion: ~ 95 %. Regenereringsproces: 2 timer ved 200 °C i ovnen hver 4. måned. Vejl. pris kr. **3 339**

**Gribelister 90 cm**  
Passer til alle 90 cm udtræksemhætter uden elektronik i gribelisten.



**LZ49521**  
Gribeliste, hvid, med Siemens logo. Vejl. pris kr. **875**

**LZ49551**  
Gribeliste, stål, med Siemens logo. Vejl. pris kr. **463**

**LZ49561**  
Gribeliste, sort, med Siemens logo. Vejl. pris kr. **875**

**LZ49850**  
Gribeliste, stål/sort glas med Siemens logo. Vejl. pris kr. **1 056**

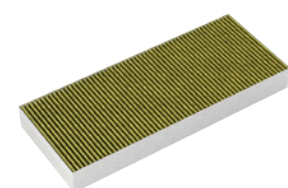

**LZ11XB16**  
**cleanAir Plus-filter**  
Udskiftningsfilter til startsæt LZ11XC16. Levetid: 12 måneder. Lugtreduktion: ~95 %. Anti-Fish-behandling. Anti-Pollen. Pollenreducing: ~99 %. Vejl. pris kr. **554**



**LZ46600**  
**Nedsænkingsramme**  
Til 60 cm udtræksemhætter LI67... Med nedsænkingsrammen kan emhættens udtræk også gemmes helt væk i overskabet. Til montering direkte på bagvæggen. Vejl. pris kr. **1 489**

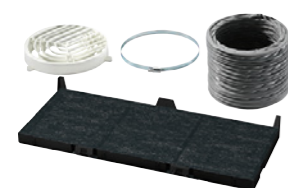

**LZ45650**  
**Standard kulfiltersæt**  
Startsæt til brug for recirkulation. Standard kulfilter. Levetid: 12 måneder. Lugtreduktion: > 80 %. Indeholder 1 kulfilter, fleksslange, rist og 2 spændebånd. Vejl. pris kr. **382**



**LZ49200**  
**Installationssæt 90 cm**  
Installationssæt til 90 cm udtræksemhætter i 90 cm brede overskabe. Indeholder 2 monteringsvinkler. Vejl. pris kr. **554**

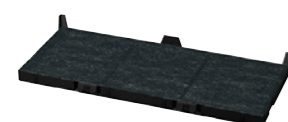

**LZ45610**  
**Standard kulfilter**  
Tilbehør til kulfiltersættet LZ45650. Standard kulfilter. Levetid: 12 måneder. Lugtreduktion: > 80 %. Indeholder 1 kulfilter. Vejl. pris kr. **282**

## Indbyggede emhætter.

LB57574, LB78574

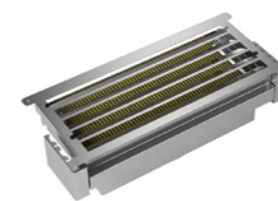

**LZ11XC16**  
**cleanAir Plus-modul**  
cleanAir Plus-modul til emhætter indbygget i overskabe. Levetid: 12 måneder. Lugtreduktion: ~95 %. Anti-Fish-behandling. Anti-Pollen. Pollenreducing: ~99 %. Til montering øverst oppe i overskabet. Indeholder modul med ramme og udtræk for enkel filterudskiftning, cleanAir Plus-filter, fleksslange og 2 spændebånd. Vejl. pris kr. **2 464**

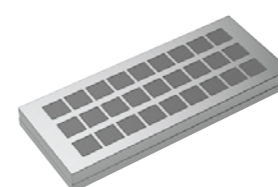

**LZ10ITP00**  
**cleanAir-filter – Long Life**  
Tilbehør til cleanAir-modul LZ11XC16. Long Life cleanAir-filter til regenerering. Levetid: 10 år. Lugtreduktion: ~ 95 %. Regenereringsproces: 2 timer ved 200 °C i ovnen hver 4. måned. Vejl. pris kr. **3 339**

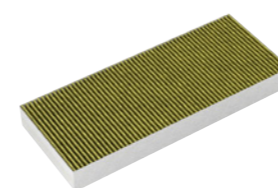

**LZ11XB16**  
**cleanAir Plus-filter**  
Udskiftningsfilter til startsæt LZ11XC16. Levetid: 12 måneder. Lugtreduktion: ~95 %. Anti-Fish-behandling. Anti-Pollen. Pollenreducing: ~99 %. Vejl. pris kr. **554**



**LZ55750**  
**Standard kulfiltersæt**  
Startsæt til brug for recirkulation. Standard kulfilter. Levetid: 12 måneder. Lugtreduktion: > 80 %. Indeholder adapter, 2 kulfiltre, fleksslange, monteringsbeslag og 2 spændebånd. Vejl. pris kr. **1 107**



**LZ55651**  
**Standard kulfilter**  
Tilbehør til kulfiltersættet LZ55750. Standard kulfilter. Levetid: 12 måneder. Lugtreduktion: > 80 %. Indeholder 2 kulfiltre. Vejl. pris kr. **755**

## Indbyggede emhætter.

LB55565, LB75565



**LZ73050**  
**Standard kulfilter**  
Til brug for recirkulation. Ekstratilbehør til indbygget emhætte LB55565 og LB75565. Vejl. pris kr. **231**

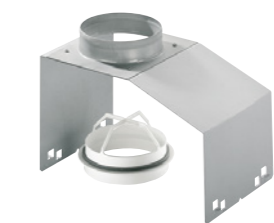

**LZ74020**  
**Monteringshjælpesæt**  
Ekstratilbehør til LB55565 og LB75565, hvis slangen ikke kan monteres på emhætten ovenfra. Vejl. pris kr. **664**

## Emhætte til underbyg.

LU63LCC20



**LZ27001**  
**Standard kulfilter**  
Kulfilter der effektivt reducerer mados og lugt. Vejl. pris kr. **231**

© 2021 BSH Hvidevarer A/S.  
Ret til ændringer forbeholdes.  
Forbehold for trykfejl og prisændringer  
03/2021

BSH group er indehaver af varemærkelicens fra Siemens AG.

**BSH Hvidevarer A/S**

Telegrafvej 4  
2750 Ballerup  
Telefon: 44 89 85 25

**[siemens-home.bsh-group.com/dk](https://siemens-home.bsh-group.com/dk)**

Home Connect er en service, der tilbydes af Home Connect GmbH. For mere information om Home Connect, besøg [siemens-home.bsh-group.com/dk](https://siemens-home.bsh-group.com/dk). Home Connect er kun tilgængelig i udvalgte lande. For at bruge Home Connect, skal du oprette en brugerkonto og registrere dig hos Home Connect GmbH.