

**SIEMENS**



# Skapa ditt perfekta kök.

Med en köksfläkt från Siemens kan du skapa ditt personliga kök.  
[siemens-home.bsh-group.com/se](https://siemens-home.bsh-group.com/se)

Framtiden flyttar in.

Siemens Hushållsapparater

Hitta din fläkt  
till ditt drömkök.



## Inledning

Form och funktion	04–05
Hitta den bästa lösningen: Din egen	06–07
Kunskap möter kompetens	08–09
Tips för utsugseffekt och montering	38–41



## Bänkfläkt

Inledning	10–11
inductionAir Plus	12–13
glassdraftAir System	14–15
Tillbehör inductionAir	42–43
Slangar och frånluftskanaler	44–45
Tillbehör downdraftAir	45
Tillbehör glassdraftAir	46



## Takhängd köksfläkt

Inledning	16–17
Takfläkt	18–19
Frihängande fläktkåpa	20–21
Slangar och frånluftskanaler	44–45
Tillbehör frihängande fläktar	47–48



## Vägghängd köksfläkt

Inledning	22–23
Plan	24–25
Vinklad	25
Väggmonterad fläktkåpa	25
Slangar och frånluftskanaler	44–45
Tillbehör vägghängda fläktar	49–53



## Integrerad köksfläkt

Inledning	26–27
Inbyggnadsfläkt	28
Utdragbar köksfläkt	29
Slangar och frånluftskanaler	44–45
Tillbehör inbyggda fläktar	54–55



## Funktioner

Funktioner	30–33
Home Connect	34–35



# Form och funktion.

Varje dag är speciell därför bör inga upplevelser störas av ånga och matos. Med Siemens köksfläktar förverkligar du dina planer utan att störa matlagningen.

Prestanda, design och funktionalitet, i alla dessa aspekter strävar Siemens efter att möta de högsta kraven. Samtidigt säkerställer det stora utbudet av olika lösningar att du kan hitta köksfläkten som passar just dig. Siemens köksfläktar ser till dina individuella behov, ditt kök och din livsstil och därmed öppnar upp för spännande möjligheter.

Läs mer om alla köksfläktar på: [siemens-home.bsh-group.com/se](https://siemens-home.bsh-group.com/se)



# Hitta den bästa lösningen: Din egen.

Inget kök är det andra likt. Nedan följer några tips på viktiga saker att hålla utkik efter när du väljer en köksfläkt åt ditt kök.

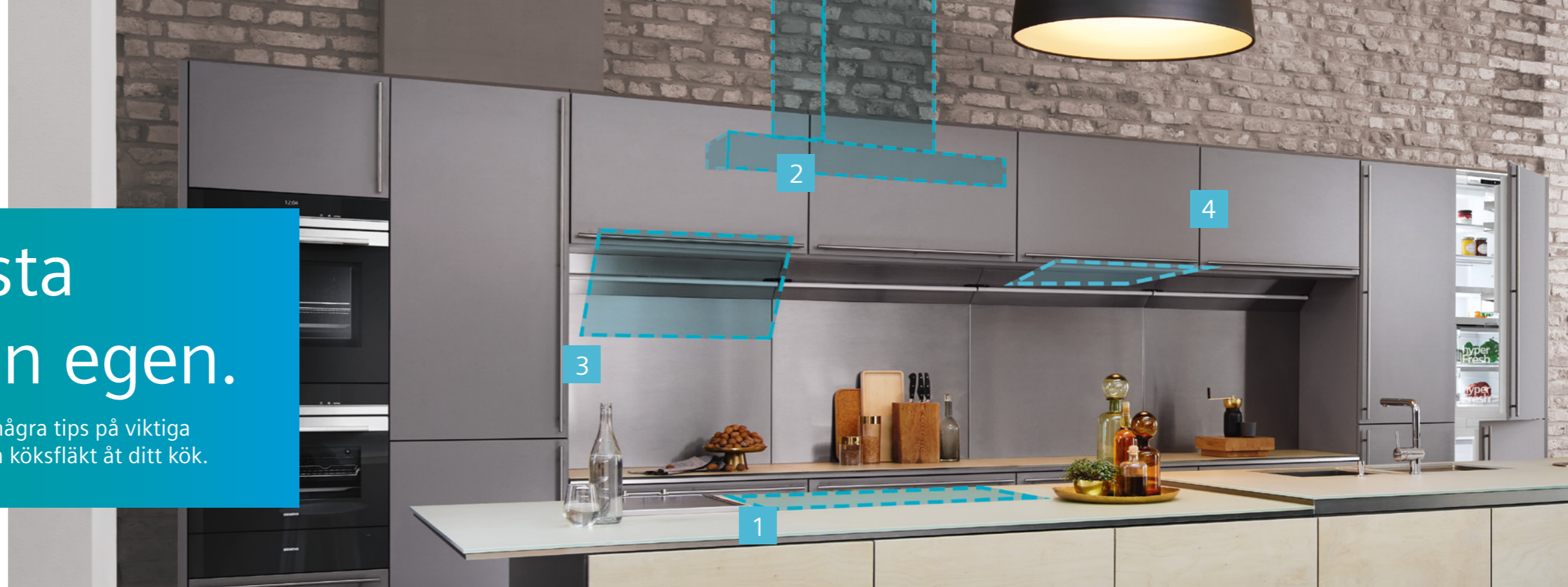

## Ditt kök.

Att välja rätt köksfläkt är ett viktigt moment när du planerar ditt kök. Med Siemens kan du fritt välja den rätta köksfläkten. Siemens köksfläktar kan kombineras i stort sett med alla slags kök, du behöver bara välja din favorit. Gå på din egen känsla: inbyggnadslösning eller en iögonfallande kåpa ovanför spishällen. Tänk bara på en sak: ju större köket är, desto kraftigare behöver motorn till köksfläkten vara.

## Dina förutsättningar.

Du kan välja mellan två olika driftsätt: frånluft eller kolfilterdrift. Frånluft rengör luften effektivare, men kräver en mer avancerad installation. Köksfläktar med kolfilterdrift är lättare att installera och ger en större flexibilitet. Förutsättningarna i just din bostad avgör vad som passar bäst.

## Din spishäll.

Bredden på köksfläkten ska helst motsvara spishällens bredd. Kom ihåg att ångorna inte alltid stiger helt rakt upp utan snarare i en vinkel. Ju mer köksfläkten passar spishällens bredd, desto effektivare fungerar den.



## 01. Bänkfläkt.

Innovationer gör entré i ditt kök med köksfläktar som är helt integrerade i spishällen och i dina skåp.



## 02.

Takfläkten är det perfekta alternativet för dig som har en köksö. Siemens erbjuder en uppsjö av form och design, så att du alltid kan hitta den perfekta lösningen för just dina individuella behov.



## 03. Vägghöjnings köksfläkt.

Perfekt för alla kök. De väggmonterade fläktarna kombinerar bra prestanda med en estetik design och gör varje kök till något extra.



## 04. Integrerad köksfläkt.

Denna utrymmesbesparande köksfläkt är smidigt inbyggd i ett överskåp ovanför spishällen och avlägsnar diskret och effektivt allt matos.



# Kunskap möter kompetens.



## Skillnader mellan olika fläkttyper.

Siemens fläktar står för hög prestanda, men olika typer av fläktar har olika förutsättningar, vilket ger för- och nackdelar när man jämför dem.

I stort kan man säga att det bästa sättet att fånga matos och ånga är att placera en fläkt med insug så nära och direkt ovanför spishällen som möjligt. Men det finns fler variabler att ha i åtanke, för att åstadkomma en så praktisk och fin lösning som möjligt.

En klassisk fläkt som t.ex. boxDesign, som är minst lika bred som spishällen och monterad på vägg, är generellt det mest effektiva. Detta eftersom den utformningen ger bäst förutsättningar när matoset stiger uppåt, rakt in i fläkten. Men sin tekniskt smarta utformning till trots, så tar

dessa modeller plats och kan skymma delar av hällen när du tittar ner på den.

Idag finns en rad olika designtyper med olika styrkor. Siemens vinklade eller plano glasfläktar ger bättre sikt när man arbetar i köket. Modeller som inductionAir och glassdraftAir är nästan osynliga och har fördelen att de har insuget nära spishällen. Takfläktarna är placerade rakt ovanför där oset stiger, utan att skymma sikten.

Oavsett vilken typ du väljer tar din Siemensfläkt effektivt bort matoset. Fläkttyper som inte är placerade rakt ovanför spishällen, eller sitter högre upp, behöver ofta något högre effekt för att klara utmaningarna. Och hög effekt är precis vad Siemens kraftfulla och tysta fläktar erbjuder.



## Iögonfallande design.

Med sin iögonfallande design i svart glas med matchande kromlinjer skapar Siemens köksfläkt en stil som harmonierar sömlöst med Siemens övriga produkter. Dessutom har de emotionLight Pro, som med bakgrundslys låter dig skapa din unika atmosfär i ditt hem.

## Unika lösningar.

Kreativiteten har inga gränser när du ska välja rätt köksfläkt till ditt kök. Siemens erbjuder en rad olika lösningar för maximal flexibilitet i hur du placerar dina produkter: separata eller på rad, staplade eller horisontellt, iögonfallande eller dolda. Oavsett din vision så kommer ditt kök att skilja sig från mängden om du väljer Siemens inbyggingsprodukter – som gör det omöjliga möjligt.

## Inbyggingskompetens

Siemens inbyggingsprodukter omdefinierar din matlagningssupplevelse och stämning i köket. Dessa fläktlösningar utmärker sig på tre olika sätt: genom exceptionell teknik, iögonfallande design och de senaste inbyggingslösningarna. Siemens har lika stort fokus på produktens kvalitet som på den enskilda individens behov och önskemål. Siemens erbjuder ett brett sortiment av innovativa apparater med målet att ge var och en den bästa möjliga lösningen till det egna drömköket.

För mer information om våra inbyggingslösningar, se: [siemens-home.bsh-group.com/se/bli-inspirerad/design/inbyggingsprodukter](https://www.siemens-home.bsh-group.com/se/bli-inspirerad/design/inbyggingsprodukter)

Innovationer Design Lösningar





## Integrerad innovation.

Med en bänkläkt får du två produkter i en: häll och en revolutionerande ny integrerad köksfläkt.

Denna fläktlösning utgår från ett öppet kök. InductionAir och downdraftAir-systemen är integrerade i bänkskivan eller direkt i hällen. På så sätt får du maximal flexibilitet när du placerar skåp, lådor och produkter i köket. Detta ger dig, till exempel möjlighet att placera hällen direkt framför fönstret, eller häng en fin lampa ovanför. För köket som passar perfekt för dina individuella behov.



# Aptiten växer. Ångan försvinner ned.

## Nya Siemens inductionAir Plus – induktionshäll med inbyggd fläkt.

Siemens inductionAir Plus förenar det bästa av två världar: en överlägsen flexInduction spishäll och en kraftfull köksfläkt. En kombination som ger dig ännu fler valmöjligheter att skapa ett kök som passar just din dröm.

Induktionshällen är enkel att installera, kräver inte mycket utrymme i underskåpet och kan kombineras med vanliga standardlådor. Installera hällen med vår kolfilterlösning cleanAir och placera hällen var du vill och slipp kostsamma rördragningar.

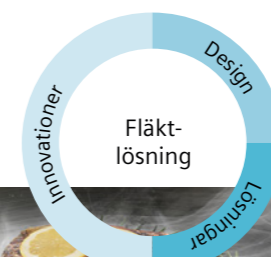

Hitta fläktkanaler, slangar, tillbehör och monteringstips på sidan 42–45.



# Dyker upp på kommando för att matos ska försvinna.

Praktiska glassdraftAir döljer sig i köksbänken och ses bara när du behöver den.



glassdraftAir ger dig fri sikt över hällen och matlagningssupplevelser för enastående ögonblick.

Nya glassdraftAir från Siemens kombinerar exceptionell design, högkvalitativa material och överlägsen prestanda – perfekt för kök med öppen planlösning.

Moderna kök är öppna mot vardagsrummet och bidrar till en atmosfär med goda kommunikationsmöjligheter. Den nya köksfläkten glassdraftAir från Siemens är den perfekta lösningen för denna typ av generöst tilltagna rumskoncept. Själva fläktenheten är nämligen integrerad i köksbänken och fälls bara upp vid behov. Vid användning utgör fläkten, med sin transparenta design, en snygg men diskret inredningsdetalj i köket. Den innovativa tekniken garanterar en ständigt frisk och luktfri luft för dig och dina gäster. Rena, minimalistiska linjer kombinerat med maximal prestanda: Nya glassdraftAir blir ett exklusivt blickfång i köket – "en plats för speciella stunder."



Hitta fläktkanaler, slangar, tillbehör på sidan 44–46.





## Hantera alla situationer som uppstår.

Upplev mer flexibilitet och högre prestanda i ditt kök med en kraftfull köksfläkt.

Lösningen är monterad direkt på taket eller integrerad i den. Du kan välja mellan den eleganta kubdesignen och dess revolutionerande design, en klassisk lösning eller en fläkt som är helt integrerad i taket. Oavsett vilken design som bäst passar ditt kök eller vad du själv föredrar, kommer alla att inspireras av den höga prestanda som håller köket fritt från matos samtidigt som den skapar en perfekt miljö för din matlagning.





# Frigör ditt kök och ditt huvud.

Siemens takfläktar byggs in direkt i taket och ger därmed maximal frihet.

**Takfläkt med Plug-and-play.**  
Enkel montering.

Takfläkten ger varje kök en speciell touch. Diskret integrerad i ditt tak avlägsnas ånga och matos på det mest effektiva och tysta sättet. Du kan välja en plug-and-play-version som du bara behöver ansluta till elnätet, skruva fast den och den är klar att användas. Du kan också välja en inbyggd takfläkt som är helt integrerad med taket. Båda versionerna är utrustade med en belysning som inte bara sätter din matlagning i rampljuset, utan anpassas även efter dina individuella preferenser.

Plug and play-versionen är utrustad med emotionLight, som låter dig justera ljuset efter din egna personliga stil. Den inbyggda versionen imponerar med energisnåla LED-lampor, har justerbar färgtemperatur och ger en upplyst glashäll. I båda versionerna ingår en rad framtids-teknologier som gör matlagningen skönare än någonsin. Med systemet cookConnect styr du enkelt alla fläktens funktioner direkt från spishällen. Du kan även ställa in fläkten fast du inte själv är i köket, med appen Home Connect.

**Inbyggd takfläkt.**  
Integreras smidigt i taket.



Hitta tillbehör på sidan 47.





## Centrum för all uppmärksamhet.

Siemens boxfläktar passar alla sorters kök och ger alltid enastående prestanda.

Dessa klassiska köksfläktar har många användningsområden och lämpliga lösningar för alla kök. Fläkten sitter perfekt över köksön och levererar alltid högsta möjliga prestanda och är samtidigt behagligt tyst tack vare motorn iQdrive. En höjdpunkt är den integrerade sensorn

climateControl, som automatiskt mäter nivån av ånga och matos och justerar effekten därefter. Dessutom kan du styra fläkten direkt från spishällen då båda produkterna kommunicerar med varandra via systemet cookConnect.

Hitta fläktkanaler, slangar, tillbehör på sidan 44–45 och 48.



# Ett designuttryck för frisk luft.

Uppgradera hela köket till en designupplevelse och förvandla det till något riktigt speciellt – med en väggmonterad fläkt.

Siemens köksfläktar sätter standarden för ny design, med en rad enastående produkter som uppfyller dina förväntningar och passar din personliga smak. Tack vare extraordinär design och högkvalitativa material sticker dessa fläktar ut i varje kök, och skapar tillsammans med dina möbler ett kök som imponerar på alla sätt. Ett kök som passar någon som dig.

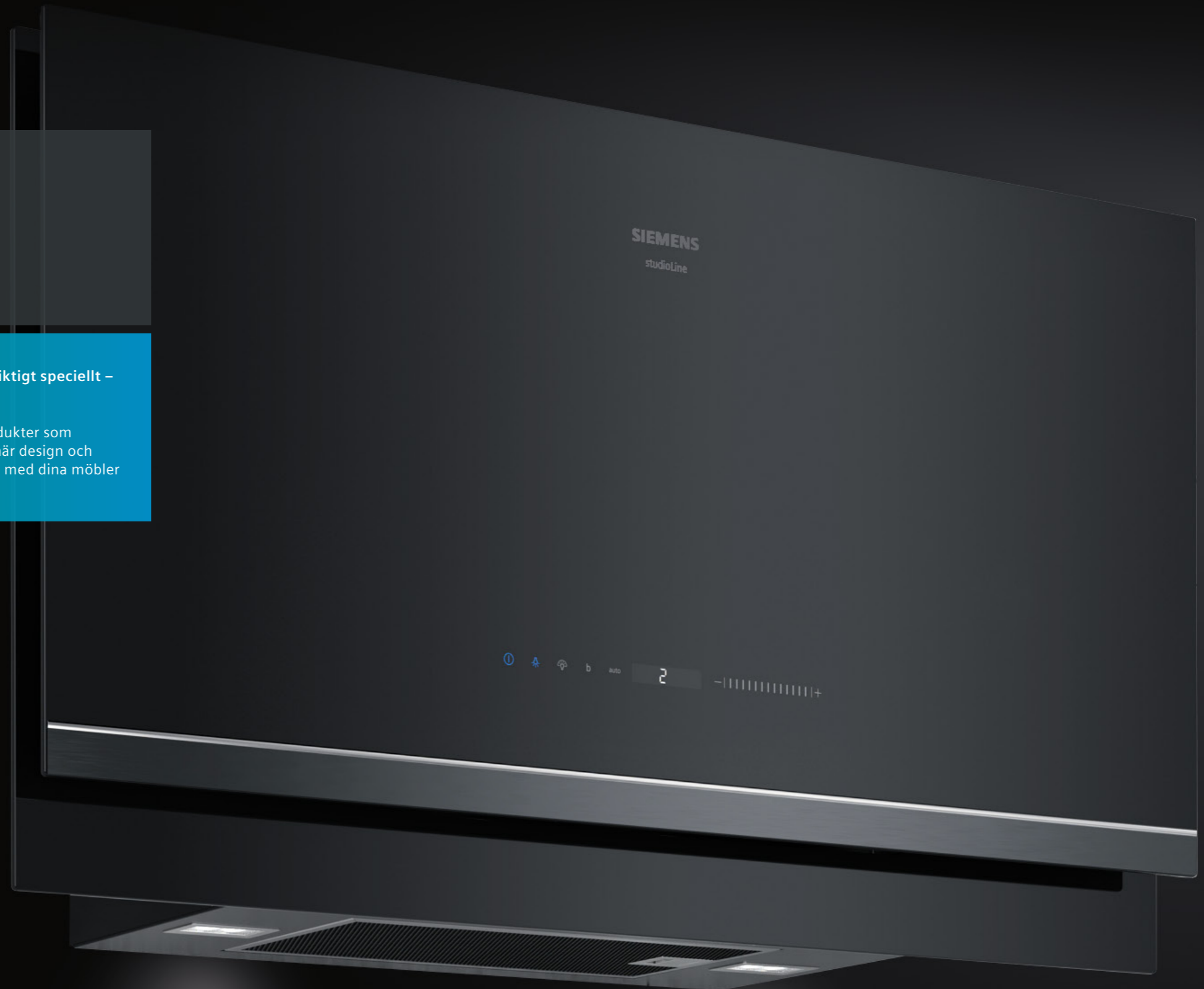



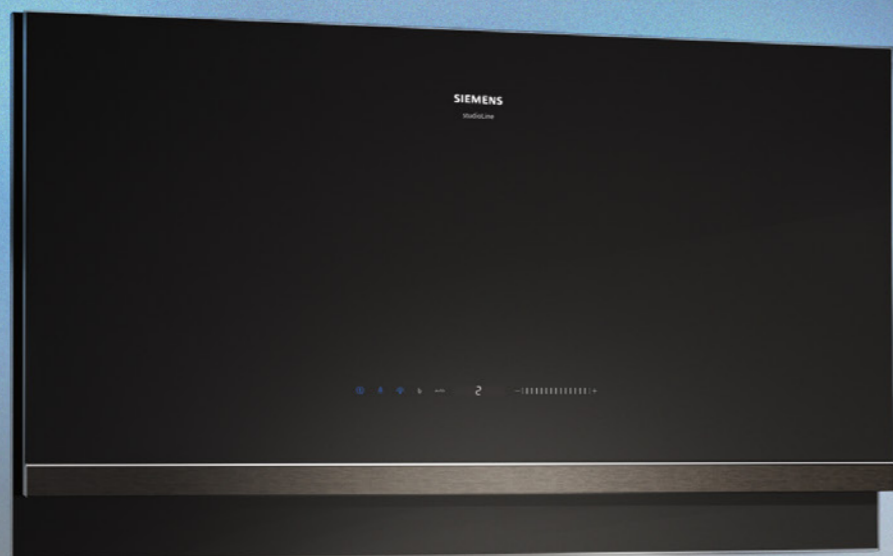

# Alltid annorlunda.

Många former och många möjligheter – Siemens väggmonterade köksfläktar.

De senaste designtrenderna möter den senaste teknologin. Mötet mellan stål och raffinerat glas ger högsta möjliga kvalitet och charm, medan twoZone-designen harmoniserar med de andra inbyggnadsprodukter med twoZone-designen från Siemens.

CookConnect systemet ger dig möjligheten att styra köksfläkten direkt från spishällen och emotionLight Pro ger ett brett urval av estetiska bakgrundsfärger som passar just ditt kök och din individuella stil.

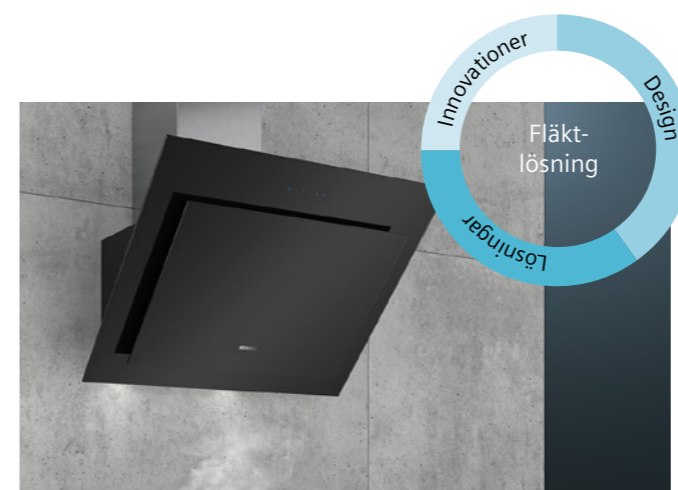

**Vinklad design.**  
Sticker ut i alla slags kök.



**Plan design.**  
Otroligt diskret med minimalistisk design.

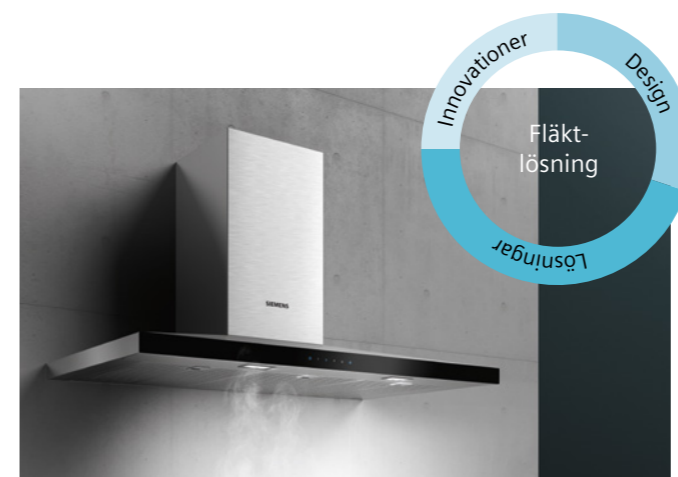

**Väggmonterad flätkåpa.**  
En distinkt look som förgyller väggen.

Hitta flätkanaler, slangar, tillbehör på sidan 44–45 och 49–53.





## Enastående resultat inifrån köksskåpet.

Utrymmesbesparande och diskret – upptäck fördelarna med en integrerad köksfläkt.

Siemens erbjuder köksfläktar för alla preferenser och till nästan alla situationer. Om du föredrar en liten, diskret fläkt är en utdragbar köksfläkt eller underbyggnadsfläkt rätt val för dig. Deras utrymmesbesparande installation ger mer plats i överskåpet.



# Inbyggda för att sticka ut.

**Siemens inbyggadsfläkt integreras lätt i överskåpet, där den alltid är redo att användas.**

Oavsett om du väljer den utdragbara modellen eller den underbyggd versionen kommer båda dessa

inbyggadsfläktar blir en perfekt matchning till just ditt kök. De passar in i vanliga skåp, skapar ett harmoniskt helhetsintryck och ger bra och extremt tyst prestanda när det behövs.

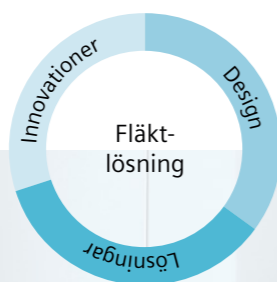

## **Inbyggadsfläkt.**

Passar in diskret i en platt panel ovanför spishällen, till exempel överskåp eller väggelement.

Hitta fläktkanaler, slangar, tillbehör på sidan 44–45 och 54–55.

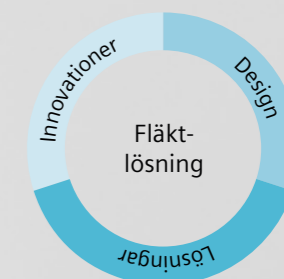

**Utdragbar köksfläkt.**  
Försvinner helt i överskåpet och ger utrymme för t.ex. kryddhyllan i skåpet.



# Framtidens köksfläkt är här.

Upptäck de innovativa funktioner som gör Siemens köksfläktar till teknologiska höjdpunkter.



- **Hög kvalitet till höga krav.**  
"Made in Germany". Siemens produkter står för hög kvalitet, med premiummaterial och gediget hantverk.
- **Utmärkt design.**  
Siemens design har ett distinkt formspråk som vunnit åtskilliga designpriser.





#### Ventilation bortom all förväntan.

##### Kraftfull och ekonomisk: iQdrive.

Motorn iQdrive är en riktig energisparare och är behagligt tyst vid användning.

##### Allt under kontroll: climateControl sensor.

Siemens climateControl Sensor mäter ångans intensitet och fettnivå, och justerar sedan effekten automatiskt – en köksfläkt som håller luften fräsch.

##### På med ljuset: LED-belysning.

Rätt belysning ovanför spishällen är lika viktigt som rätt köksfläkt. Siemens köksfläktar är utrustade med det senaste inom LED-belysning och hanterar varje utmanande matlagningssituation.

##### Svår att höra: extremt tyst.

Matlagningen blir ännu behagligare med den låga bullernivån på Siemens fläktar – allt du hör är maten som puttrar.

##### För mer avancerade uppgifter: intensivläge.

Intensivläget ökar fläktstyrkan tillfälligt för särskilt krävande situationer och upphör sedan automatiskt efter 6 minuter.

##### Lätt att använda: touchControl.

Med touchControl kontrollerar du fläktens funktioner med ett enkelt knapptryck. Oavsett vilken inställning du behöver, reagerar touchControl omedelbart.





# Koppla upp dig mot framtiden med Home Connect.

Kontrollera dina fläktar och andra Siemens produkter enkelt, var du än befinner dig.

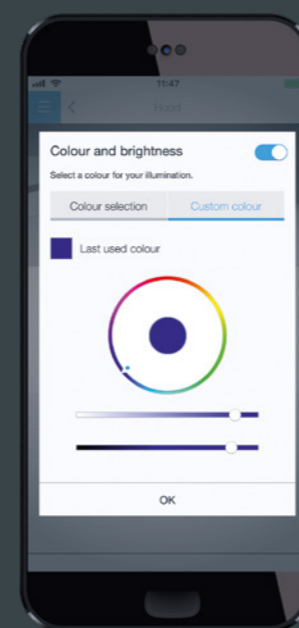

Siemens fläktar har Wi-Fi, som gör att du enkelt styr dem via den intuitiva appen Home Connect. Välj rätt effekt medan du själv sitter bekvämt vid köksbordet. Eller ställ in en avstängningstid utan att ens behöva lämna soffan. En annan funktion är att du aldrig behöver tänka på när du ska göra rent fettfiltret igen. Filtret mäter sin egen mättnadsgrad och meddelar automatiskt när fett- och kolfilter behöver rengöras eller bytas ut.

Home Connect öppnar upp en helt ny värld för hur du kan använda din fläkt och skapar större frihet i din dagliga matlagning.

**Röststyrning:**  
Kontrollera apparaterna med din egen röst med röststyrningen Amazon Alexa.

**Tänd ljuset: LED-belysning.**  
Individualisera ditt kök. Siemens köksfläktar är utrustade med justerbara LED-belysning, så att du kan anpassa färgtemperaturen i det vita ljuset efter dina individuella behov.

**Framhäv ditt kök: emotionLight Pro.**  
emotionLight Pro ger dig möjligheten att justera ljuset i din köksfläkt efter din smak. Skapa ett individuellt ljus som passar ditt humör. Med Home Connect kan du välja mellan 256 olika färger – istället för bara sex.

**Perfekt anslutning: systemet cookConnect.**  
Nu kan spishällen kommunicera med köksfläkten. Genom systemet cookConnect kontrollerar du flera av fläktens funktioner direkt från spishällen, såsom rätt luftinställning och belysningen. Aldrig förr har matlagningen varit så spännande.

Download and install Home Connect App

 Home Connect



Visste du att Siemens nya kolfilter cleanAir Plus inte bara tar bort över 90 % av matoset? Nu har fläkten även förvandlats till en luftrenare!



## 5 tips vid val av fläkt.

Som du redan vet tar cleanAir kolfilter bort mer än 90 % av matoset. Nu är Siemens nya fläktar utrustade med ett nytt **cleanAir Plus**-filter (för återcirkulationsläge) som dessutom filtrerar bort pollen och allergener.

cleanAir Plus-filtret absorberar effektivt mer än 99 % av pollen och inaktiverar allergener från inomhusluften. Det betyder att du i pollentider kan låta köksfläkten jobba extra som luftrenare.

Vill du automatisera detta? Genom ett partnerskap mellan Home Connect och NuWave, kan du låta

luftsensorn cair™ Sensor hålla koll på luftkvaliteten. Skulle pollenhalten bli för hög, kan den automatiskt starta fläkten via Home Connect.

cair™ Sensor beställer du direkt från deras hemsida: [www.cairsensors.com](http://www.cairsensors.com)



Köksinredning handlar om harmoni. Därför är det viktigt att du tänker efter hur just ditt kök ser ut när du väljer fläkt. Olika fläktar passar till olika kök och planeringar. Och det gäller både funktion och design.

Siemens fläktar skapar nya inredningsmöjligheter för ditt kök – allt från innovativa bänkfläktar som försvinner in i bänken, till klassiska väggmonterade fläktkåpor.

- 1 Vilken bredd behöver du?**  
Bredden på spishällen avgör bredden på köksfläkten. För optimalt resultat ska köksfläkten vara minst lika bred som spishällen.
- 2 Vilken design passar din smak och ditt kök?**  
Alla kök är olika och vi erbjuder attraktiva köksfläktar som uppfyller alla behov och ger nya möjligheter till ditt köks interiör. Oavsett ditt val, har alla våra fläktar moderna motorer och kombinerar hög uppsugningsförmåga med minimalt buller. Våra filtersystem avlägsnar os, fett och lukter.
- 3 Hur stort är ditt kök?**  
Ju större kök desto mer kraftfull ska motorn vara (m<sup>3</sup>/h). Rekommendation är att luften byts ut i köket minst 6 gånger/timme (om du lagar lite mat) och som mest 12 gånger/timme (om du lagar mycket mat).

Beräkna vilken fläktkapacitet du behöver genom att multiplicera kökets dimensioner i meter (L x B x H) och multiplicera resultatet med 10, så brukar det passa de flesta behov. Har du öppen planlösning med exempelvis vardagsrum är det fler faktorer som spelar in, så som fläktens placering och rummets karaktär. Kontakta din kökssäljare för mer information.

- 4 Frånluft- eller kolfilterdrift – vilken typ är bäst för dig?**  
Vid frånluftsdrift sugas ånga och os upp direkt från spisen/hällen och ut genom en imkanal ut i friluft eller genom en skorsten. Vid kolfilterdrift renas os och ånga av ett kolfilter och den befintliga luften recirkuleras och stannar i rummet.  
  
Siemens kolfilterlösning cleanAir har en reningsgrad på hela 93 % och kan effektivt konkurrera med frånluftssystemen. cleanAir Plus renar även luften från pollen och allergener.
- 5 Vad är en bra ljudnivå?**  
Många ser idag köket som en plats att umgås och ljudnivån är då en viktig faktor. Ljudnivån i Siemens bästa fläktar är 40 dB. Det kan jämföras med:  
  - En hårtork har en ljudnivå på cirka 85 dB
  - En fågel som sjunger når upp till 75 dB
  - Och när du tvättar händerna uppgår ljudnivån till 45 dB



Siemens cleanAir – planera och bygg ditt kök helt utan begränsningar.

## Luftsensorn cair™ integrerar med Home Connect-fläktar.

### Vad är Home Connect?

Home Connect tillåter dig att få kontroll på dina produkter anslutna till Home Connect genom att enkelt använda en app. Det ger dig inte bara möjlighet att slå på/av produkter via appen, utan även att välja program, justera inställningar och mycket mer.

### Hur fungerar cair™ tillsammans med en fläkt med Home Connect?

Du kan använda cair™ för att övervaka luftkvaliteten och automatiskt trigga Home Connect-fläkten att slå på när luftkvaliteten blir dålig.

### Hur använder jag det?

När du har kopplat in din cair™ och din Home Connect-fläkt kan du koppla ihop enheterna via cair™-appen. Som standard kommer cair™ och fläkten att fungera tillsammans och slå på fläkten när luftkvaliteten blir dålig, men i appen kan du även slå på/av fläkten manuellt, ändra känslighetsinställningar samt hantera inställning för nattläge och semesterläge för när du är inte hemma.

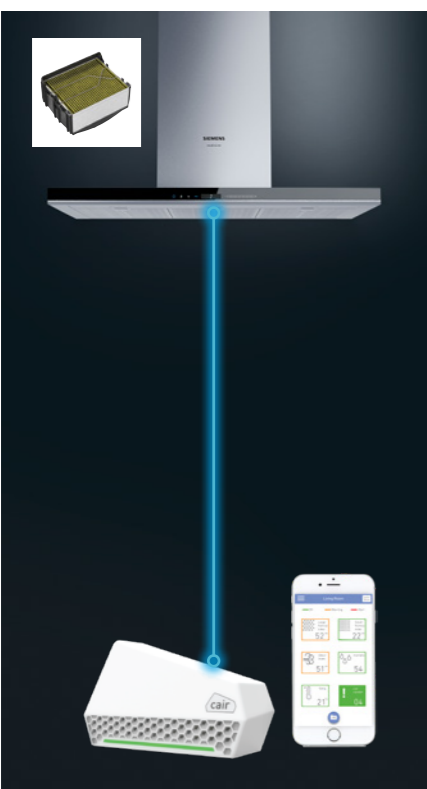



## Så här monterar du din nya fläkt.

När du köper en ny fläkt kan du välja mellan att installera den med kolfilterdrift eller frånluftsdrift.

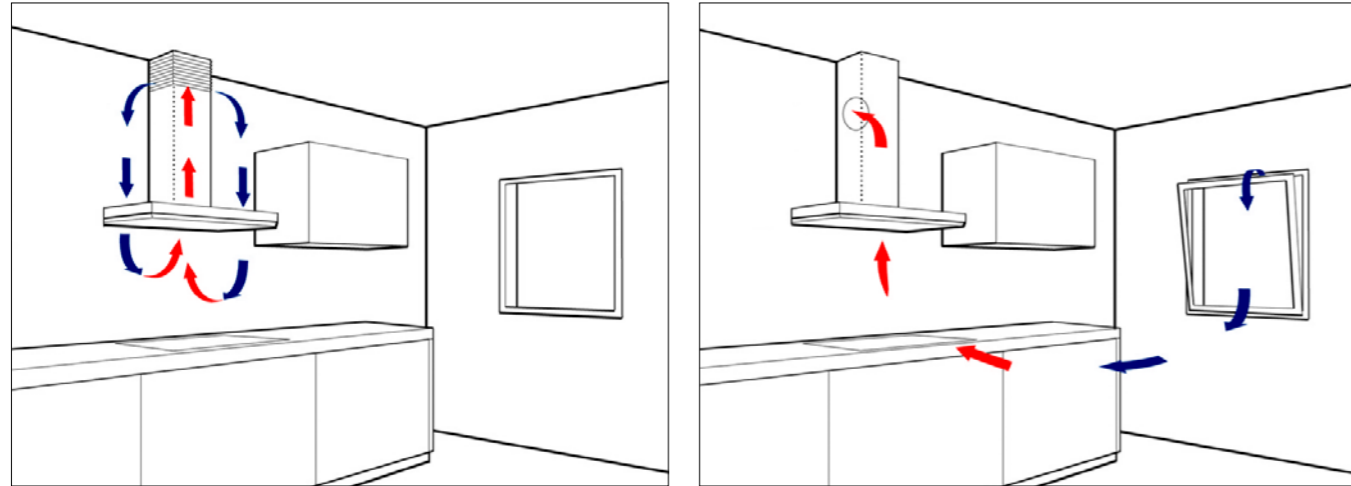

### Kolfilterdrift.

Med kolfilterdrift stannar luften kvar i köket och fläkten skapar ett flöde som gör att luften renas genom filtren.

Att installera en fläkt med kolfilterdrift är en säker och enkel lösning. Luften recirkuleras genom fett- och luktfiltre och renas effektivt. Det är också en bekväm lösning som sparar energi och sänker uppvärmningskostnaderna i hemmet.

### Frånluftsdrift.

Med frånluftsdrift leds luften ut genom ett rörsystem.

## Hur kraftfull ska fläkten vara?

Fläktens prestanda beror på hur stort köket är och hur du normalt lagar mat.

**Kökets volym (m<sup>3</sup>) =**  
bredd x längd x höjd

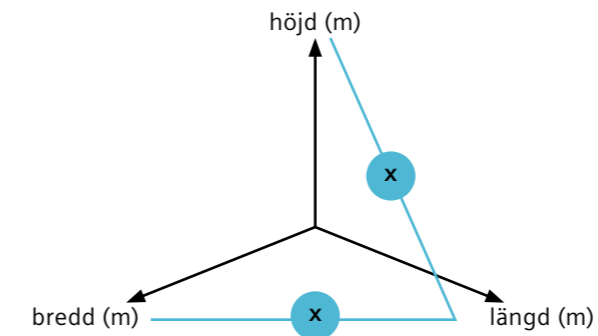

**Kökets volym x 6** (gångar per timme)  
= fläktens prestanda vid sjudning på 2–3 plattor.

**Kökets volym x 12** (gångar per timme)  
= fläktens prestanda för tillagning med hög värme i fyra plattor, som vid stekning.

Dessa värden är bara riktvärden. Om du monterar fläkten i frånluftsläge hör de slutgiltiga värdena i hög grad ihop med kvaliteten hos installationen (stora rördiametrar, antal och typ av krökar, rörens längd).

### Stängt kök.

- Beräkna kökets volym i m<sup>3</sup>
- Multiplitera med 6 eller 12 beroende på hur du brukar laga mat (grova rekommendationer bredvid illustrationen)

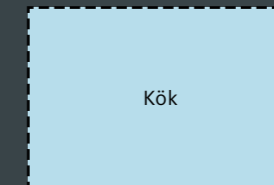

**Exempel:**  
3,5 m (bredd) x 3 m (höjd) x 5 (längd) = 52,5 m<sup>3</sup> (kökets volym) x 6 = 315 m<sup>3</sup>/h

### Öppet kök.

- Beräkna kökets volym i m<sup>3</sup>
- Lägg till 1/3 eller 1/2 av kökets volym beroende på fläktens placering (se exemplen nedan)
- Multiplitera med 6 eller med 12 beroende på hur du brukar laga mat (grova rekommendationer bredvid illustrationen)

**Exempel:**  
3,5 m (bredd) x 3 m (höjd) x 5 (längd) = 52,5 m<sup>3</sup> (kökets volym) + 17,5 m<sup>3</sup> (1/3 kökets volym) x 6 = 420 m<sup>3</sup>/h

□ = Fläktens placering

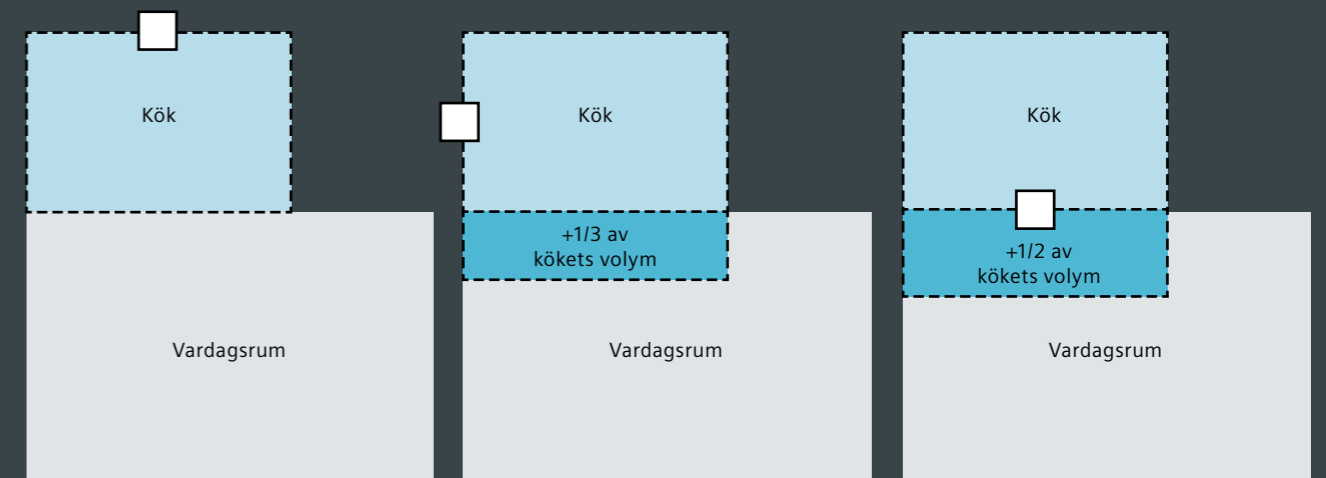



## Så här väljer du rätt filter.

När du installerar en fläkt med kolfilterdrift är bra filter allt du behöver. **Fettfilter** levereras med fläkten och finns med olika prestanda. **Kolfilter** är oftast tillval och finns också med olika prestanda beroende på filtertyp.

Du kan välja mellan **standardkolfilter** (standard) eller **cleanAir-filter**. Båda filtertyperna (standard och cleanAir) kan även väljas som Long Life filter. **Long Life filter** regenererar sig själva i ugnen och håller i tio år.

## Kolfiltrens prestanda och livslängd.

### Kolfilter.



**Standardkolfilter**  
Livslängd: **12 månader**  
Luktreducering: **> 80 %**  
Anti-Fish-behandling



**Long Life kolfilter**  
Livslängd: **10 år**  
Luktreducering: **> 80 %**  
Regenereringsprocess:  
2 tim. i 200 °C ugn – var  
4:e månad

### cleanAir filter.

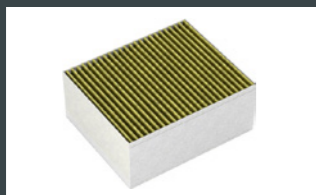

**cleanAir Plus-filter**  
Beräknad livslängd:  
**12 månader**  
Luktreducering: **> 90 %**  
Anti-Fish-behandling  
Anti-Pollen  
Pollenreducering: **~ 99%**

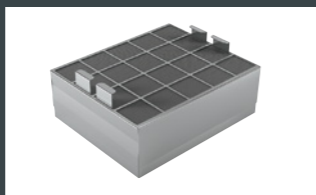

**Long Life cleanAir-filter**  
Livslängd: **10 år**  
Luktreducering: **~ 95 %**  
Regenereringsprocess:  
2 tim. i 200 °C ugn – var  
4:e månad

Läs mer om cleanAir Plus-filter på sida 36.

## cleanAir-modul.

I vårt sortiment har vi två cleanAir-versioner med olika monteringsvarianter:

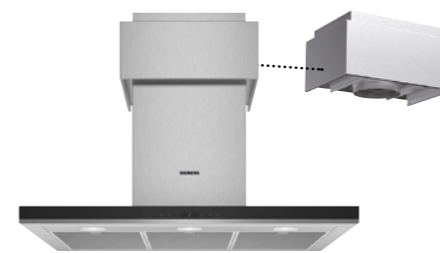

### 1. cleanAir-modul med ytterram.

Skorsten upp till innertaket – även lämplig för köksöar.

- Monteras med ytterram – syns på skorstenen
- 95 % mindre odör
- Aktivt kolfilter



### 2. Inbyggd cleanAir: En ny kostnadseffektiv lösning för förstklassig prestanda.

Minst 25 cm mellanrum behövs mellan överdelen av skorstenen och innertaket. Endast för väggfläktar – inte lämplig för köksöar.

- Ny design: **Inbyggd montering**
- 95 % mindre odör
- Två olika filteralternativ är tillgängliga:
  - Aktivt kolfilter med **anti fish-behandling**
  - **Long Life** aktivt kolfilter

- Ren design
- Lätt att byta filter uppifrån
- Lägre kostnad jämfört med normal cleanAir-modul

## 2. Inbyggt cleanAir-filter.

Samma utomordentliga prestanda – två monteringsalternativ.

### 2a. Monteras med yttre skorsten.

Minst 25 cm till innertaket

- Monteras för användning med yttre skorsten **på den yttre flätkåpan**
- Modulen sätts fast med **en klämma** vid öppningen till den yttre flätkåpan
- Behöver inte sättas fast på väggen

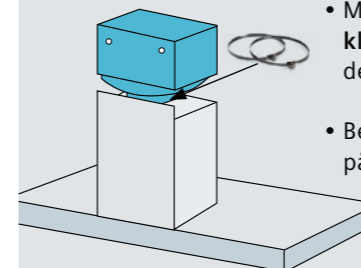

### 2b. Monteras med yttre och inre skorsten.

Minst 25 cm till innertaket

- Modulen sätts fast **med skruvar i väggen**
- Modulen och öppningen till flätkåpan sätts fast med ett **flexibelt rör** (och **två klämmor**)
- Möjligt att montera på olika höjd

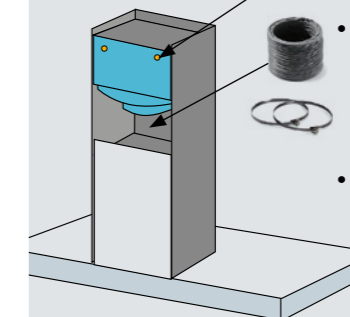



# inductionAir Plus.

inductionAir Plus ger största möjliga flexibilitet i köksplanering. Induktionshällen med integrerad fläkt är enkel att installera, kräver inte mycket utrymme och fungerar för både recirkulation och frånluft. Innovativ design och funktion när den är som bäst.

ED877FQ25E  
EX877LX67E  
EX807LX67E plano, se måttskisser för utfräsning

Enkel installation i vanligt brett bänkskåp, endast översta lådan försvinner.

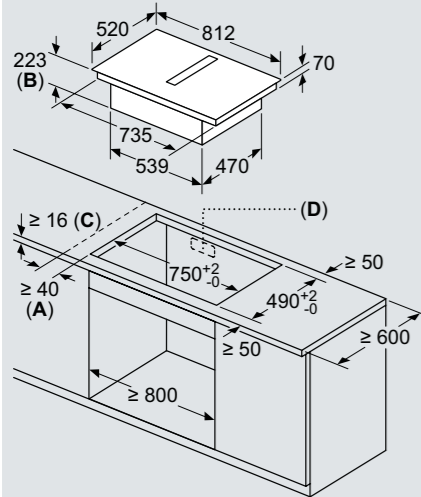

ED777FQ25E  
70 cm inductionAir kan monteras i 60 cm breda skåp.

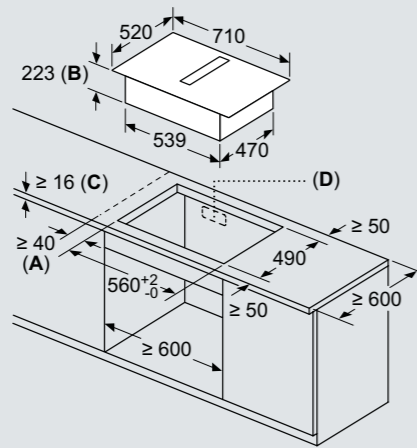

EH811BE15E

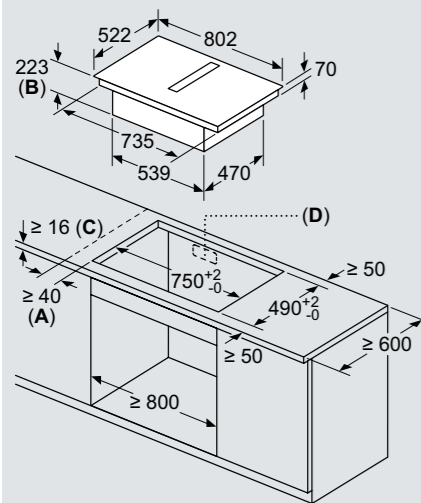

EH611BE15E

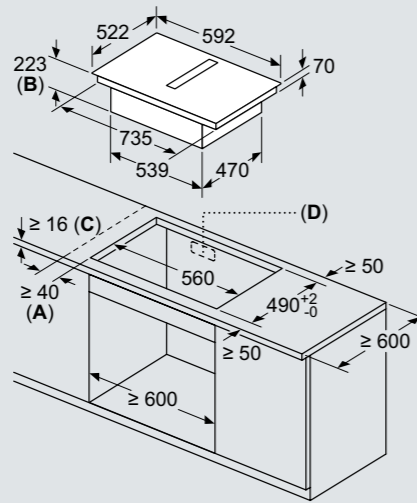

- A Minimivstånd från ursågning till vägg
- B Inbyggnadsdjup
- C Bänkskivan där du ska montera hällen måste tåla ca 60 kg ev. med lämplig underkonstruktion.
- D Det måste finnas ett urtag i bakväggen för kablarna. Exakt storlek och placering hittar du på respektive ritning.

Frontvy

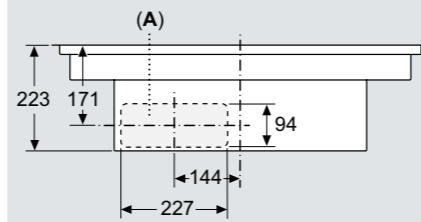

A Direktansluten på baksidan

Frontvy – skåpursågning för kolfilterdrift utan kanal

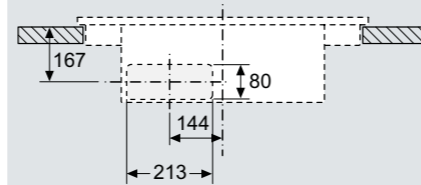

Samtliga måttskisser finns på [siemens-home.bsh-group.com/se](http://siemens-home.bsh-group.com/se)

inductionAir Plus kan monteras med tre olika recirkulationslösningar och för frånluft.

1

Plug'n Play – recirkulation med utblås genom skåpets bakvägg.

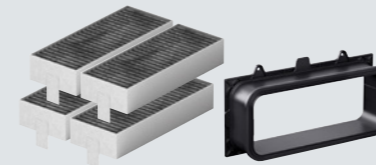
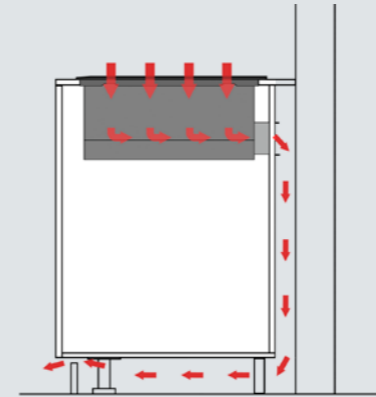

**HZ9VRUD0**  
4 cleanAir filter  
Beräknad livsläng: 1 år  
Utdragbart, självhäftande anslutningsrör mellan fläkt och bakvägg.  
Rek. ca-pris: 1 729 kr

2

Recirkulation med rör ner till golvet.

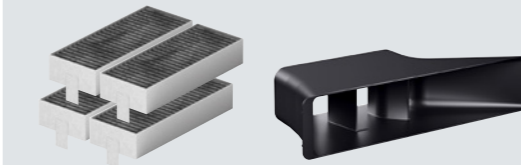
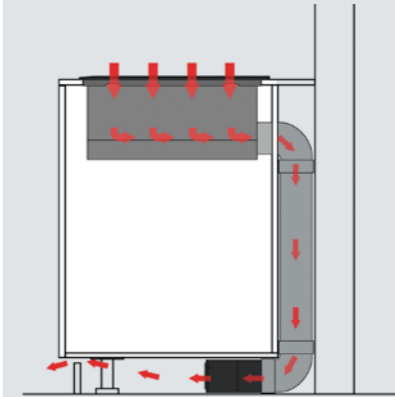

**HZ9VRPD0**  
4 cleanAir filter  
Beräknad livsläng: 1 år  
Diffusor som sprider luften. Innehåller även tätningstejp.  
Rek. ca-pris: 1 661 kr

I tillägg behövs platta fläktkanaler (se sidan 44).

3

Recirkulation med rör hela vägen ut till galler i sockeln.

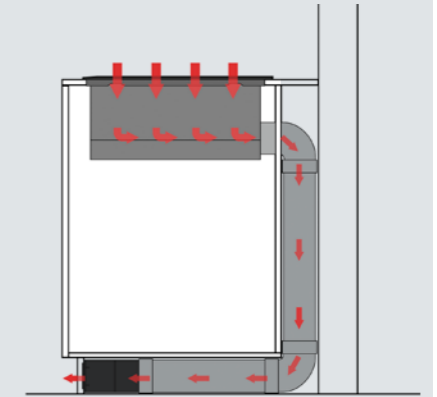

4

För frånluft.

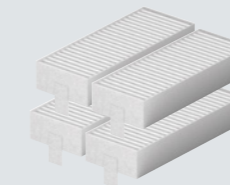
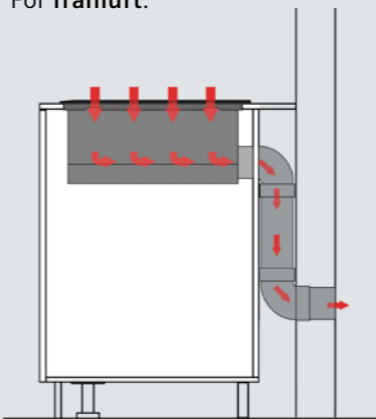

**HZ9VEDU0**  
4 akustikfilter för lägre ljudnivå och bättre effekt. Innehåller även tätningstejp.  
Rek. ca-pris: 761 kr

I tillägg behövs platta fläktkanaler (se sidan 44).

Se alltid till att följa lokala ventilationsföreskrifter.



## Alla möjligheter för fläktkanaler i plast.

För inductionAir och glassdraftAir

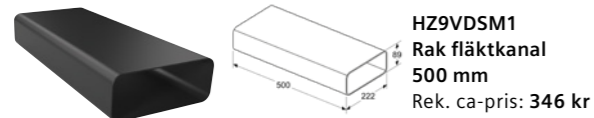

**HZ9VDSM1**  
Rak fläktkanal  
500 mm  
Rek. ca-pris: 346 kr

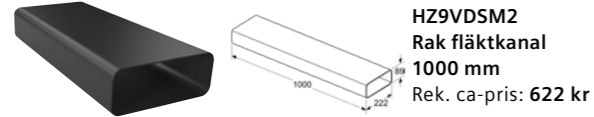

**HZ9VDSM2**  
Rak fläktkanal  
1000 mm  
Rek. ca-pris: 622 kr

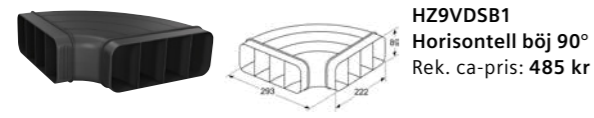

**HZ9VDSB1**  
Horisontell böj 90°  
Rek. ca-pris: 485 kr

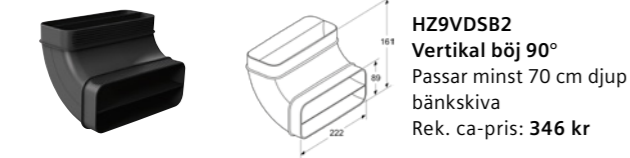

**HZ9VDSB2**  
Vertikal böj 90°  
Passar minst 70 cm djup  
bänkskiva  
Rek. ca-pris: 346 kr

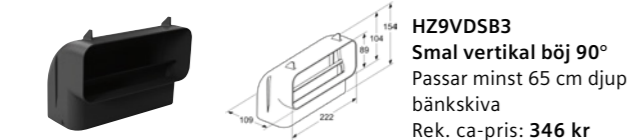

**HZ9VDSB3**  
Smal vertikal böj 90°  
Passar minst 65 cm djup  
bänkskiva  
Rek. ca-pris: 346 kr

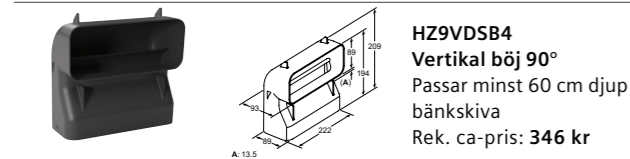

**HZ9VDSB4**  
Vertikal böj 90°  
Passar minst 60 cm djup  
bänkskiva  
Rek. ca-pris: 346 kr

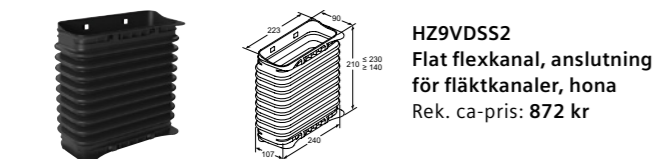

**HZ9VDS2**  
Flat flexkanal, anslutning  
för fläktkanaler, hona  
Rek. ca-pris: 872 kr

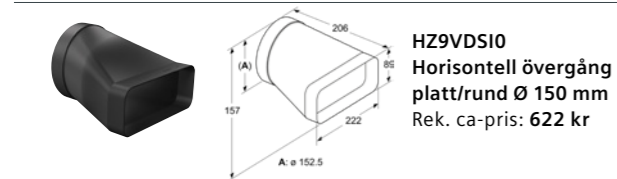

**HZ9VDS10**  
Horisontell övergång  
platt/rund Ø 150 mm  
Rek. ca-pris: 622 kr

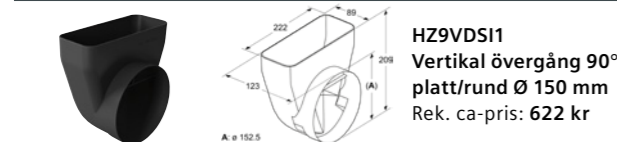

**HZ9VDS11**  
Vertikal övergång 90°  
platt/rund Ø 150 mm  
Rek. ca-pris: 622 kr

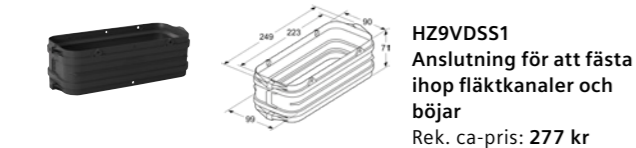

**HZ9VDS1**  
Anslutning för att fästa  
ihop fläktkanaler och  
böjar  
Rek. ca-pris: 277 kr

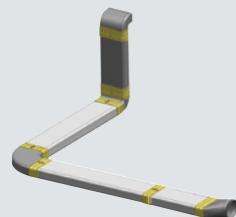

**Viktigt!**  
Notera att plaströren fästs utan tejp.  
Alla rördelar är "hanar". Använd istället  
1 st HZ9VDS1 ("hona") för varje  
koppling.

## Alla möjligheter för fläktkanaler i metall.

För inductionAir och glassdraftAir

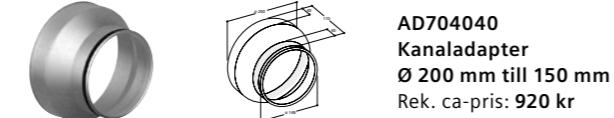

**AD704040**  
Kanaladapter  
Ø 200 mm till 150 mm  
Rek. ca-pris: 920 kr

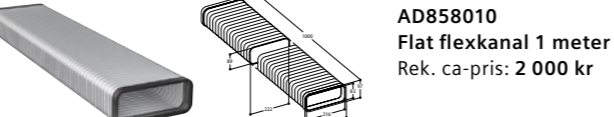

**AD858010**  
Flat flexkanal 1 meter  
Rek. ca-pris: 2 000 kr

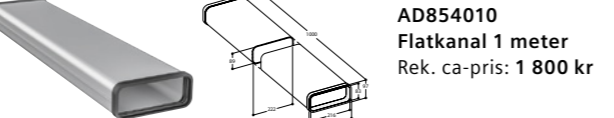

**AD854010**  
Flatkanal 1 meter  
Rek. ca-pris: 1 800 kr

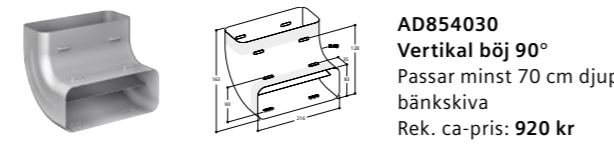

**AD854030**  
Vertikal böj 90°  
Passar minst 70 cm djup  
bänkskiva  
Rek. ca-pris: 920 kr

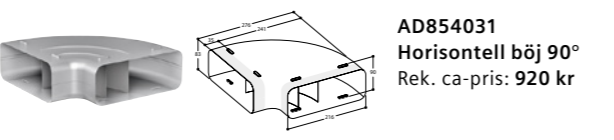

**AD854031**  
Horisontell böj 90°  
Rek. ca-pris: 920 kr

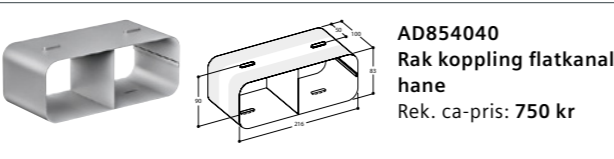

**AD854040**  
Rak koppling flatkanal  
hane  
Rek. ca-pris: 750 kr

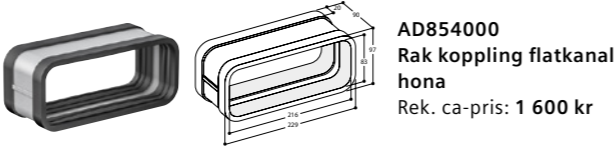

**AD854000**  
Rak koppling flatkanal  
hona  
Rek. ca-pris: 1 600 kr

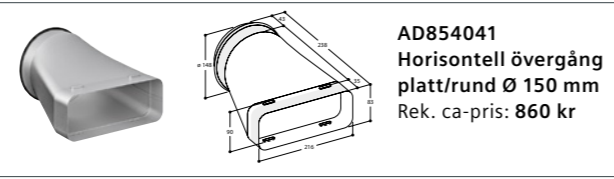

**AD854041**  
Horisontell övergång  
platt/rund Ø 150 mm  
Rek. ca-pris: 860 kr

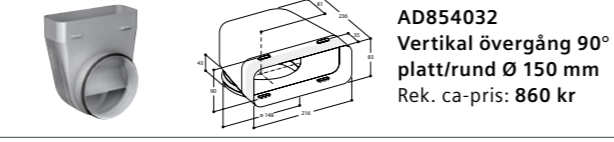

**AD854032**  
Vertikal övergång 90°  
platt/rund Ø 150 mm  
Rek. ca-pris: 860 kr



**AD990091**  
Aluminiumtejp  
Rek. ca-pris: 130 kr

Observera att vägggenomföring till annat rum eller genom yttervägg kräver ventilationskanal av metall enligt svensk branschstandard. Komplettera därför ovan valda tillbehör med **spiorör**, **kallrasskydd** och **yterväggsgaller/kåpa i metall** från en väl sorterad bygghandel. Observera att dessa oftast har 160 mm i diameter. I dessa fall behövs en reduktion 150–160 mm i tillägg till ovan. Se alltid till att följa lokala ventilationsföreskrifter.

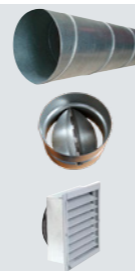

## Flexslangar.

Isolerad flexslang används där det finns risk för kondensbildning. Min. temp. -25 °C – max. temp. 125 °C.



**Q8CNP0005**  
Ljudisolerad flexslang 6 m.  
Isolerad flexslang till alla  
fläktar. 6 meter, 152 mm Ø  
samt 2 slangklämmor.  
Rek. ca-pris: 1 661 kr

**Q8CNP0006**  
Ljudisolerad flexslang 3 m.  
Isolerad flexslang till alla  
fläktar 3 meter, 127 mm Ø  
samt 2 slangklämmor.  
Rek. ca-pris: 1 246 kr



**Q8CNP0020**  
Flexslang 1,2 m  
Flexslang till fläktar  
med 120 mm stös.  
1,2 meter, 125 mm Ø samt  
2 slangklämmor.  
Rek. ca-pris: 208 kr

**Q8CNP0021**  
Flexslang 1,2 m  
Flexslang till fläktar  
med 120 mm stös.  
1,2 meter, 125 mm Ø samt  
2 slangklämmor. Adapter  
från 150 mm Ø ned till  
125 mm Ø.  
Rek. ca-pris: 277 kr

**Q8CNP0022**  
Flexslang 1,2 m  
Flexslang till fläktar  
med 150 mm stös.  
1,2 meter, 160 mm Ø  
samt 2 slangklämmor.  
Rek. ca-pris: 277 kr

## Tillbehör till downdraftAir fläkt.

LD96DAM50

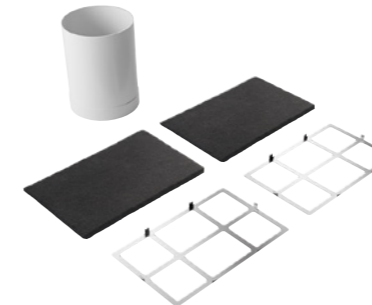

**LZ29IDP00**  
Aktivt kolfilter startset –  
Long Life

Startset för aktivt kolfilter.  
Aktivt kolfilter. Beräknad  
livstid: 12 månader.  
Osreducing: > 80 %.  
Regenereringsprocess:  
2 timmar med 200 °C i ugn  
var fjärde månad.  
Innehåller set om 2 kolfilter,  
2 monteringsramar och  
fläktrör.  
Rek. ca-pris: 2 851 kr

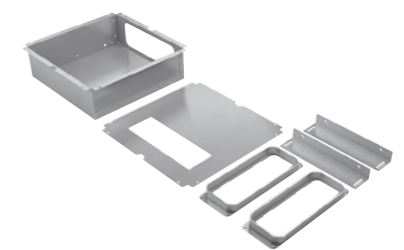

**LZ29IDM00**  
Set för fjärrinstallation  
av motor till  
downdraftAir  
Monteringsset för  
montering av fläktdatorn i  
separat skåp eller på annat  
sätt borta från fläkten.  
Rek. ca-pris: 1 287 kr



**LZ29IDQ00**  
Aktivt kolfilter – Long Life  
Utbytesfilter till startset  
LZ29IDP00. Aktivt kolfilter.  
Beräknad livstid: 12 månader.  
Osreducing: > 80 %.  
Regenereringsprocess:  
2 timmar med 200 °C i ugn  
var fjärde månad.  
Innehåller ett set om två  
filter.  
Rek. ca-pris: 2 422 kr



## glassdraftAir fläkt.

LD88WMM65, LD88WMM66 80 cm

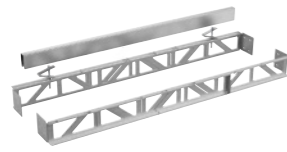

**LZ28WWY12**  
**Installationsset för installation av häll och downdraftAir som en enhet i samma ursågning**  
 Passar till 80 cm breda downdraftAir.  
 Rek. ca-pris: **2 975 kr**

## glassdraftAir fläkt.

LD98WMM65, LD98WMM66 90 cm

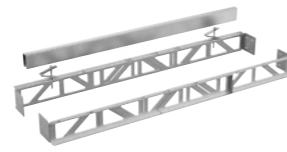

**LZ29WWY12**  
**Installationsset för installation av häll och downdraftAir som en enhet i samma ursågning**  
 Passar till 90 cm breda downdraftAir.  
 Rek. ca-pris: **2 975 kr**

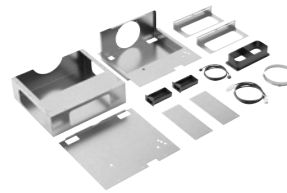

**LZ21WWM11**  
**Set för extern motorinstallation**  
 Innehåller installationsdelarna för installation av motorn upp till 3 m från fläkten.  
 Fläktkanaler ingår ej.  
 Rek. ca-pris: **3 044 kr**

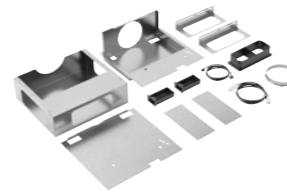

**LZ21WWM11**  
**Set för extern motorinstallation**  
 Innehåller installationsdelarna för installation av motorn upp till 3 m från fläkten.  
 Fläktkanaler ingår ej.  
 Rek. ca-pris: **3 044 kr**

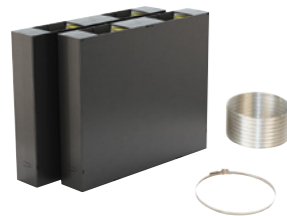

**LZ21WWI16**  
**cleanAir Plus startset**  
 Startset för kolfilterdrift. Passar till glassdraftAir 80 cm. För den första installationen måste du köpa detta kit som innehåller filterhållare och cleanAir Plus-filter.  
 Beräknad livstid: 12 månader.  
 Luktreducering: ~90 %.  
 Anti-Fish-behandling.  
 Anti-Pollen.  
 Pollenreducering: ~99 %.  
 Innehåller 2 plastkassetter, 8 cleanAir Plus-filter, 1 aluminium flexslang och 1 spännband.  
 Rek. ca-pris: **2 006 kr**



**LZ21WWI17**  
**cleanAir Plus startset**  
 Startset för kolfilterdrift. Passar till glassdraftAir 90 cm. För den första installationen måste du köpa detta kit som innehåller filterhållare och cleanAir Plus-filter.  
 Beräknad livstid: 12 månader.  
 Luktreducering: ~90 %.  
 Anti-Fish-behandling.  
 Anti-Pollen.  
 Pollenreducering: ~99 %.  
 Innehåller 2 plastkassetter, 8 cleanAir Plus-filter, 1 aluminium flexslang och 1 spännband.  
 Rek. ca-pris: **2 076 kr**

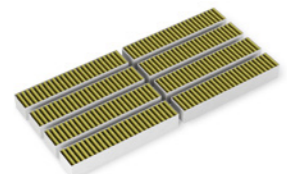

**LZ21WWB16**  
**cleanAir Plus-filter**  
 Utbytesfilter till cleanAir Plus  
 Beräknad livslängd: 12 månader.  
 Luktreducering: ~90 %.  
 Anti-Fish-behandling.  
 Anti-Pollen.  
 Pollenreducering: ~99 %.  
 Innehåller ett set om 8 filter.  
 Rek. ca-pris: **1 453 kr**

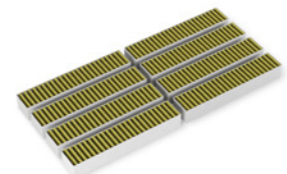

**LZ21WWB16**  
**cleanAir Plus-filter**  
 Utbytesfilter till cleanAir Plus  
 Beräknad livslängd: 12 månader.  
 Luktreducering: ~90 %.  
 Anti-Fish-behandling.  
 Anti-Pollen.  
 Pollenreducering: ~99 %.  
 Innehåller ett set om 8 filter.  
 Rek. ca-pris: **1 453 kr**

## Fläkt för montering i taket.

LR16RBQ20, LR18HLT25, LR18RPU25, endast kolfilterdrift

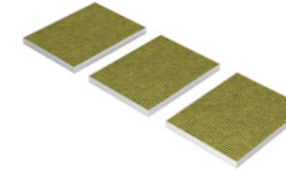

**LZ21JXB16**  
**cleanAir Plus utbytesfilter**  
 Första cleanAir Plus-filter ingår vid leveransen av fläkten.  
 Beräknad livslängd: 12 månader.  
 Luktreducering: ~95 %.  
 Anti-Fish-behandling.  
 Anti-Pollen.  
 Pollenreducering: ~99 %.  
 Innehåller tre cleanAir Plus-filter.  
 Rek. ca-pris: **1 107 kr**

## Fläkt för montering i taket.

LR96CBS25

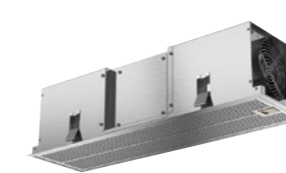

**LZ21JXC21 vit**  
**LZ21JXC51 rostfritt stål**  
**cleanAir-modul**  
 cleanAir-modul för LR96CBS25 cleanAir-filter.  
 Beräknad livstid: 12 månader.  
 Luktreducering: ~95 %.  
 Anti-Fish-behandling.  
 Anslutningsrör fram, sida eller på toppen. Innehåller modul med panel och utdragslucka för enkelt filterbyte, cleanAir-filter, flexibel slang och 2 slangklämmor.  
 Rek. ca-pris: **8 303 kr**

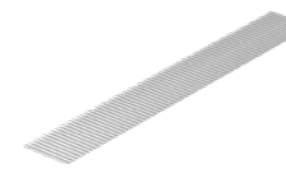

**LZ21JCB11**  
**cleanAir-filter**  
 Utbytesfilter till cleanAir-modul.  
 Beräknad livstid: 12 månader.  
 Luktreducering: ~95 %.  
 Anti-Fish-behandling.  
 Innehåller ett cleanAir-filter.  
 Rek. ca-pris: **622 kr**

## Fläktar för montering i taket.

LR29CQS25, LR97CAQ50, LR99CQS25

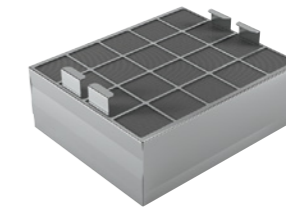

**LZ00XXP00**  
**cleanAir-filter – Long Life**  
 cleanAir utbytesfilter för regenerering.  
 Beräknad livstid: 10 år.  
 Luktreducering: ~95 %.  
 Regenereringsprocess: 2 timmar med 200 °C i ugn var fjärde månad.  
 Rek. ca-pris: **3 875 kr**



**LZ21JCC26 vit**  
**LZ21JCC56 rostfritt stål**  
**cleanAir Plus-modul för takfläktar**  
 cleanAir Plus-filter.  
 Beräknad livstid: 12 månader.  
 Luktreducering: ~95 %.  
 Anti-Fish-behandling.  
 Anti-Pollen.  
 Pollenreducering: ~99 %.  
 Anslutningsrör fram, sida eller på toppen. Innehåller modul med panel och utdragslucka för enkelt filterbyte, cleanAir Plus-filter, flexibel slang och 2 slangklämmor.  
 Rek. ca-pris vit: **5 812 kr**  
 Rek. ca-pris stål: **6 228 kr**

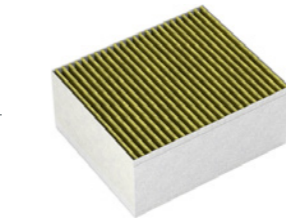

**LZ31XXB16**  
**cleanAir Plus-filter**  
 Utbytesfilter till cleanAir-modul.  
 Beräknad livslängd: 12 månader.  
 Luktreducering: ~95 %.  
 Anti-Fish-behandling.  
 Anti-Pollen.  
 Pollenreducering: ~99 %.  
 Innehåller ett cleanAir Plus-filter.  
 Rek. ca-pris: **830 kr**



Skanna QR-koden och se installations- och planeringsvideon.



## Frihängande fläktar.

LF97BCP50, LF98BIR55, LF91BUV55



**LZ22CXC56**  
cleanAir Plus-modul, frihängande fläkt  
Startset för kolfilterdrift. För den första installationen måste du köpa detta kit som innehåller filterhållare och cleanAir Plus-filter. Passar frihängande fläktar. Beräknad livstid: 12 månader.  
Luktreducing: ~95 %.  
Anti-Fish-behandling.  
Anti-Pollen.  
Pollenreducing: ~99 %.  
Innehåller rostfri rak designpanel, cleanAir Plus-filter, böjbar slang samt två slangklämmor.  
Rek. ca-pris: **4 151 kr**

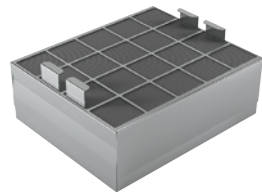

**LZ00XP00**  
cleanAir-filter – Long Life  
cleanAir utbytesfilter för regenerering. Beräknad livstid: 10 år.  
Luktreducing: ~95 %.  
Regenereringsprocess: 2 timmar med 200 °C i ugn var fjärde månad.  
Rek. ca-pris: **3 875 kr**

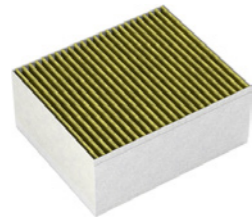

**LZ31XXB16**  
cleanAir Plus-filter  
Utbytesfilter till cleanAir-modul. Beräknad livslängd: 12 månader.  
Luktreducing: ~95 %.  
Anti-Fish-behandling.  
Anti-Pollen.  
Pollenreducing: ~99 %.  
Innehåller ett cleanAir Plus-filter.  
Rek. ca-pris: **830 kr**



**LZ53850**  
Aktivt kolfilter startset  
Startset för aktivt kolfilter. Aktivt kolfilter.  
Beräknad livstid: 12 månader.  
Luktreducing: > 80 %.  
Innehåller kolfilter, adapter, flexslang, 2 slangklämmor, monteringsmaterial.  
Rek. ca-pris: **664 kr**



**LZ53451**  
Aktivt kolfilter  
Utbytesfilter till startset LZ53450/LZ53850. cleanAir-filter.  
Beräknad livstid: 12 månader.  
Luktreducing: > 80 %.  
Innehåller ett kolfilter.  
Rek. ca-pris: **443 kr**



**LZ12285**  
Skorstensförlängning 1,1 meter, rostfritt stål  
Skorstensförlängning 1,1 m till frihängande fläktar. Höjden kan ökas med max 520 mm. Kan användas både för frånluft och kolfilterdrift.  
Rek. ca-pris: **2 283 kr**



**LZ12385**  
Skorstensförlängning 1,6 meter, rostfritt stål  
Skorstensförlängning 1,1 m till frihängande fläktar. Höjden kan ökas med 520–1020 mm. Kan användas både för frånluft och kolfilterdrift.  
Rek. ca-pris: **4 497 kr**



**LZ12510**  
Monteringsförlängning 0,5 meter  
Monteringsförlängning till frihängande fläkt. Skorstenens totalhöjd 1100–1500 mm. Produktens totalhöjd beror på fläktens design.  
Rek. ca-pris: **1 523 kr**



**LZ12530**  
Monteringsförlängning 1 meter  
Monteringsförlängning till frihängande fläkt. Skorstenens totalhöjd 1600–2000 mm. Produktens totalhöjd beror på fläktens design.  
Rek. ca-pris: **2 491 kr**



**LZ12310**  
Adapter till frihängande fläkt – höger/vänster  
Adapter till frihängande fläkt. För montering i snedtak med lutning höger/vänster. Passar till lutning 20–45°.  
Rek. ca-pris: **1 729 kr**



**LZ12410**  
Adapter till frihängande fläkt – framåt/bakåt  
Adapter till frihängande fläkt. För montering i snedtak med lutning framåt/bakåt. Passar till lutning 20–45°.  
Rek. ca-pris: **1 523 kr**

## Väggmonterade fläktar, vinklade glasmodeller.

LC67KEM60, LC87KEM60



**LZ11FXC56**  
cleanAir Plus-modul, vägghängd fläkt  
Startset för kolfilterdrift. Passar till vägghängd fläkt. För den första installationen måste du köpa ett kit som innehåller filterhållare och cleanAir Plus-filter.  
Beräknad livstid: 12 månader.  
Luktreducing: ~95 %.  
Anti-Fish-behandling.  
Anti-Pollen.  
Pollenreducing: ~99 %.  
Innehåller rostfri rak designpanel, väggfäste, cleanAir Plus-filter, böjbar slang samt två slangklämmor.  
Rek. ca-pris: **2 768 kr**

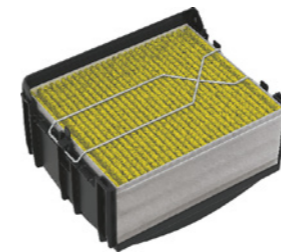

**LZ11DXI16**  
Integrerat cleanAir Plus-filter  
För den första installationen måste du köpa ett kit som innehåller filterhållare och cleanAir Plus-filter. Monteras i skorstenen och syns inte utifrån. Kan installeras i olika höjder.  
Beräknad livstid: 12 månader.  
Luktreducing: ~95 %.  
Anti-Fish-behandling.  
Anti-Pollen.  
Pollenreducing: ~99 %.  
Innehåller cleanAir Plus-filter och filterhållare, flexibel slang, 2 klämmor och monteringsmaterial.  
Rek. ca-pris: **1 357 kr**



**LZ11EKU11**  
Aktivt kolfilter startset  
Aktivt kolfilter.  
Beräknad livstid: 12 månader.  
Luktreducing: > 80 %.  
Innehåller adapter, två kolfilter, flexslang och två spännband.  
Rek. ca-pris: **830 kr**



**LZ12250**  
Skorstensförlängning 1 meter, rostfritt stål  
Skorstensförlängning 1 m för vägghängda fläktar. Höjden kan ökas med max 420 mm. Kan användas både för frånluft och kolfilterdrift.  
Rek. ca-pris: **1 592 kr**



**LZ12350**  
Skorstensförlängning 1,5 meter, rostfritt stål  
Skorstensförlängning 1,5 m för vägghängda fläktar. Höjden kan ökas med max 920 mm. Kan användas både för frånluft och kolfilterdrift.  
Rek. ca-pris: **2 214 kr**



## Väggmonterade box fläktar 60 + 90 cm serie iQ100/300 och 60 cm breda iQ500.

iQ100/300, 90 + 60 cm: LC64BBC50, LC94BBC50, LC67BHM50, LC77BHM50, LC97BHM50, LC67QFM50, LC97QFM50  
iQ500, 60 cm: LC67BHP55, LC67BIR55



**LZ11FXC56\***  
**cleanAir Plus-modul, vägghängd fläkt**  
Startset för kolfilterdrift. Passar till vägghängd fläkt. För den första installationen måste du köpa ett kit som innehåller filterhållare och cleanAir Plus-filter. Beräknad livstid: 12 månader. Luktreducing: ~95 %. Anti-Fish-behandling. Anti-Pollen. Pollenreducing: ~99 %. Innehåller rostfri rak designpanel, väggfäste, cleanAir Plus-filter, böjbar slang samt två slangklämmor.  
Rek. ca-pris: **2 768 kr**

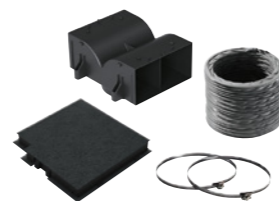

**Aktivt kolfilter startset**  
**LZ10DXU00 till iQ100/300**  
**LZ53250 till 60/70 cm iQ500**  
Aktivt kolfilter startset. Aktivt kolfilter. Beräknad livstid: 12 månader. Luktreducing: > 80 %. Innehåller adapter, kolfilter, flexslang och två spännband.  
Rek. ca-pris LZ10DXU00: **637 kr**  
Rek. ca-pris LZ53250: **485 kr**

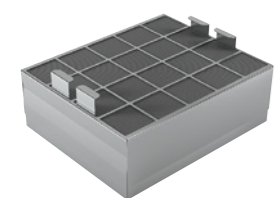

**LZ00XXP00**  
**cleanAir-filter – Long Life**  
cleanAir utbytesfilter för regenerering. Beräknad livstid: 10 år. Luktreducing: ~95 %. Regenereringsprocess: 2 timmar med 200 °C i ugn var fjärde månad.  
Rek. ca-pris: **3 875 kr**

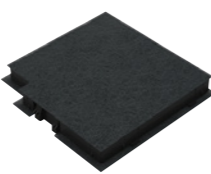

**Aktivt kolfilter**  
**LZ10DXA00 till iQ100/300**  
**LZ53251 till 60/70 cm iQ500/700**  
Tillbehör till startset LZ10DXU00/LZ53250. Aktivt kolfilter för utbyte. Beräknad livstid: 12 månader. Luktreducing: > 80 %. Innehåller ett filter.  
Rek. ca-pris LZ10DXA00: **429 kr**  
Rek. ca-pris LZ53251: **332 kr**

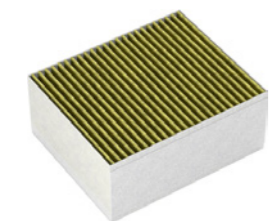

**LZ31XXB16**  
**cleanAir Plus-filter\***  
Utbytesfilter till cleanAir-modul. Beräknad livslängd: 12 månader. Innehåller ett cleanAir Plus-filter.  
Rek. ca-pris: **830 kr**



**LZ12250**  
**Skorstensförlängning 1 meter, rostfritt stål**  
Skorstensförlängning 1 m för vägghängda fläktar. Höjden kan ökas med max 420 mm. Kan användas både för frånluft och kolfilterdrift.  
Rek. ca-pris: **1 592 kr**

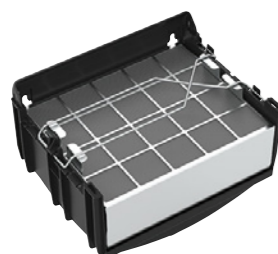

**LZ10FXJ00 till iQ100/300**  
**LZ10FXJ05 till 60 cm iQ500**  
**Integrerat cleanAir-filter – Long Life**  
För den första installationen måste du köpa ett kit som innehåller filterhållare och cleanAir-filter. Monteras i skorstenen och syns inte utifrån. Kan installeras i olika höjder. Beräknad livstid: 10 år. Luktreducing: ~95 %. Regenereringsprocess: 2 timmar med 200 °C i ugn var fjärde månad. Innehåller cleanAir-filter och filterhållare, flexibel slang, 2 klämmor och monteringsmaterial.  
Rek. ca-pris LZ10FXJ00: **4 636 kr**  
Rek. ca-pris LZ10FXJ05: **4 705 kr**



**LZ12350**  
**Skorstensförlängning 1,5 meter, rostfritt stål**  
Skorstensförlängning 1,5 m för vägghängda fläktar. Höjden kan ökas med max 920 mm. Kan användas både för frånluft och kolfilterdrift.  
Rek. ca-pris: **2 214 kr**

### Väggmonterade pyramidfläktar.

LC64PBC20, LC64PBC50



**LZ52750 Aktivt kolfilter startset**  
Startset för aktivt kolfilter. Aktivt kolfilter. Beräknad livstid: 12 månader. Luktreducing: > 80 %. Innehåller 2 kolfilter och adapter.  
Rek. ca-pris: **527 kr**



**00796390 Aktivt kolfilter**  
Beräknad livstid: 12 månader. Luktreducing: > 80 %. Innehåller set om två kolfilter. Finns endast som reservdel i Siemens eShop.  
Rek. ca-pris: **499 kr**

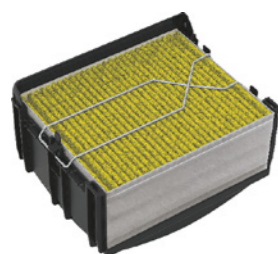

**LZ11DXI16 till iQ100/300**  
**LZ11CXI16 till 60 cm iQ500**  
**Integrerat cleanAir Plus-filter\***  
För den första installationen måste du köpa detta kit som innehåller filterhållare och cleanAir Plus-filter. Monteras i skorstenen och syns inte utifrån. Kan installeras i olika höjder. Beräknad livstid: 12 månader. Innehåller cleanAir Plus-filter och filterhållare, flexibel slang, 2 klämmor och monteringsmaterial.  
Rek. ca-pris LZ11DXI16: **1 357 kr**  
Rek. ca-pris LZ11CXI16: **1 384 kr**

## Väggmonterade box fläktar 90 cm serie iQ500 och iQ700.

LC91BUV55, LC97BIR55, LC97BHP55



**LZ12CXC56\***  
**cleanAir Plus-modul, vägghängd fläkt**  
Startset för kolfilterdrift. Passar till vägghängd fläkt. För den första installationen måste du köpa ett kit som innehåller filterhållare och cleanAir Plus-filter. Beräknad livstid: 12 månader. Luktreducing: ~95 %. Anti-Fish-behandling. Anti-Pollen. Pollenreducing: ~99 %. Innehåller rostfri rak designpanel, väggfäste, cleanAir Plus-filter, böjbar slang samt två slangklämmor.  
Rek. ca-pris: **2 836 kr**



**LZ53450**  
**Aktivt kolfilter startset**  
Startset för aktivt kolfilter. Aktivt kolfilter. Beräknad livstid: 12 månader. Luktreducing: > 80 %. Innehåller kolfilter, adapter, flexslang, 2 slangklämmor, monteringsmaterial.  
Rek. ca-pris: **637 kr**



**LZ00XXP00**  
**cleanAir-filter – Long Life**  
cleanAir utbytesfilter för regenerering. Beräknad livstid: 10 år. Luktreducing: ~95 %. Regenereringsprocess: 2 timmar med 200 °C i ugn var fjärde månad.  
Rek. ca-pris: **3 875 kr**

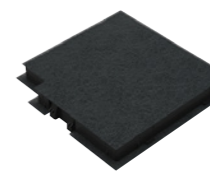

**LZ53451**  
**Aktivt kolfilter**  
Utbytesfilter till startset LZ53450/LZ53850. cleanAir-filter. Beräknad livstid: 12 månader. Luktreducing: > 80 %. Innehåller ett kolfilter.  
Rek. ca-pris: **443 kr**

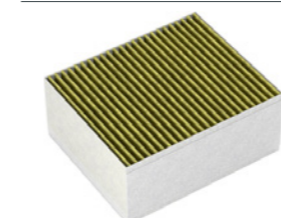

**LZ31XXB16**  
**cleanAir Plus-filter\***  
Utbytesfilter till cleanAir-modul. Beräknad livslängd: 12 månader. Innehåller ett cleanAir Plus-filter.  
Rek. ca-pris: **830 kr**



**LZ12365**  
**Skorstensförlängning 1,5 meter, rostfritt stål**  
Skorstensförlängning 1,5 m för vägghängda fläktar. Höjden kan ökas med max 920 mm. Kan användas både för frånluft och kolfilterdrift.  
Rek. ca-pris: **3 598 kr**

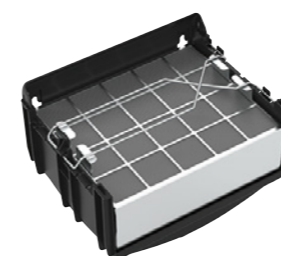

**LZ10FXJ05**  
**Integrerat cleanAir-filter – Long Life**  
Startset för integrerad cleanAir-modul med Long Life filter. För den första installationen måste du köpa ett kit som innehåller filterhållare och cleanAir-filter. Monteras i skorstenen och syns inte utifrån. Kan installeras i olika höjder. Beräknad livstid: 10 år. Luktreducing: ~95 %. Regenereringsprocess: 2 timmar med 200 °C i ugn var fjärde månad. Innehåller cleanAir-filter och filterhållare, flexibel slang, 2 klämmor och monteringsmaterial.  
Rek. ca-pris: **4 705 kr**

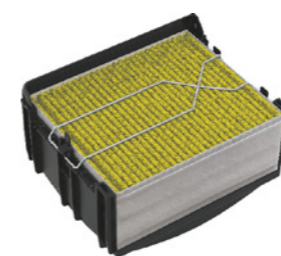

**LZ11CXI16**  
**Integrerat cleanAir Plus-filter\***  
Startset för integrerad cleanAir-modul. För den första installationen måste du köpa detta kit som innehåller filterhållare och cleanAir Plus-filter. Monteras i skorstenen och syns inte utifrån. Kan installeras i olika höjder. Beräknad livstid: 12 månader. Innehåller cleanAir Plus-filter och filterhållare, flexibel slang, 2 klämmor och monteringsmaterial.  
Rek. ca-pris: **1 384 kr**

\*Alla cleanAir Plus-filter har en luktreducing på > 90 %, Anti-Fish-behandling och Anti-Pollen med pollenreducing på ~99 %.

\*Alla cleanAir Plus-filter har en luktreducing på > 90 %, Anti-Fish-behandling och Anti-Pollen med pollenreducing på ~99 %.



## Väggmonterade fläktar, vinklade modeller.

LC67KGM60, LC87KGM60, LC67KHM60, LC87KHM60, LC87KIM60S, LC91KWW61S, LC98KLP20, LC98KLP60, LC98KLR61S



**LZ11AXC56**  
**cleanAir Plus-modul**  
Startset för kolfilterdrift. Passar till alla vinklade och planomodeller. För den första installationen måste du köpa ett kit som innehåller filterhållare och cleanAir Plus-filer. Beräknad livstid: 12 månader. Luktreducing: ~95 %. Anti-Fish-behandling. Anti-Pollen. Pollenreducing: ~99 %. Innehåller rostfri rak designpanel, väggfäste, cleanAir Plus-filer, böjbar slang samt två slangklämmor. Rek. ca-pris: **3 598 kr**

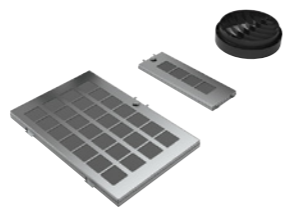

**LZ10AKR00**  
**Aktivt kolfilter startset – Long Life**  
Aktivt kolfilter startset. Passar till vinklade fläktar utan skorsten. Long Life aktivt kolfilter. Beräknad livstid: 10 år. Luktreducing: > 80 %. Regenereringsprocess: 2 timmar med 200 °C i ugn var fjärde månad. Innehåller två filter och ett toppgaller. Rek. ca-pris: **4 649 kr**

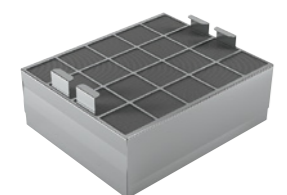

**LZ00XP00**  
**cleanAir-filter – Long Life**  
cleanAir utbytesfilter för regenerering. Beräknad livstid: 10 år. Luktreducing: ~95 %. Regenereringsprocess: 2 timmar med 200 °C i ugn var fjärde månad. Rek. ca-pris: **3 875 kr**

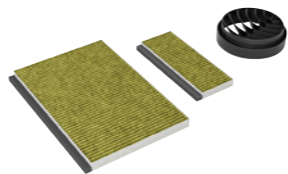

**LZ11AKV16**  
**cleanAir Plus startset**  
Startset för kolfilterdrift. Passar till vinklade glasfläktar. Installation utan skorsten. Beräknad livstid: 12 månader. Luktreducing: ~90 %. Anti-Fish-behandling. Anti-Pollen. Pollenreducing: ~99 %. Innehåller set om två filter och toppgaller. Rek. ca-pris: **1 384 kr**

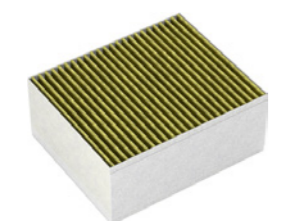

**LZ31XKB16**  
**cleanAir Plus-filter**  
Utbytesfilter till cleanAir-modul. Beräknad livslängd: 12 månader. Luktreducing: ~95 %. Anti-Fish-behandling. Anti-Pollen. Pollenreducing: ~99 %. Innehåller ett cleanAir Plus-filter. Rek. ca-pris: **830 kr**

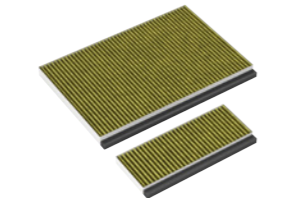

**LZ11AKB16**  
**cleanAir Plus-filter**  
Utbytesfilter till cleanAir Plus startset LZ11AK16/LZ11AKV16. Beräknad livstid: 12 månader. Luktreducing: ~90 %. Anti-Fish-behandling. Anti-Pollen. Pollenreducing: ~99 %. Innehåller ett set om två filter. Rek. ca-pris: **1 246 kr**

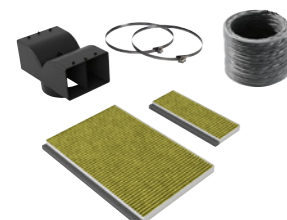

**LZ11AKI16**  
**cleanAir Plus startset**  
Startset för kolfilterdrift. Passar till vinklade glasfläktar med skorsten. Beräknad livstid: 12 månader. Luktreducing: ~90 %. Anti-Fish-behandling. Anti-Pollen. Pollenreducing: ~99 %. Innehåller adapter, två kolfilter, flexslang och två spännband. Rek. ca-pris: **1 605 kr**



**LZ11AXE61**  
**Skorsten svartlackerad – ersätter skorsten i rostfritt stål som ingår**  
Passar till alla vinklade och planomodeller. Kan användas både för frånluft och kolfilterdrift. Rek. ca-pris: **2 422 kr**



**LZ10AXK50**  
**Skorstensförlängning 1 meter, rostfritt stål**  
Skorstensförlängning 1 m. Passar till alla vinklade och planomodeller. Höjden kan ökas med max 530 mm. Kan användas både för frånluft och kolfilterdrift. Rek. ca-pris: **2 145 kr**



**LZ10AXL50**  
**Skorstensförlängning 1,5 meter, rostfritt stål**  
Skorstensförlängning 1,5 m. Passar till alla vinklade och planomodeller. Höjden kan ökas med max 1030 mm. Kan användas både för frånluft och kolfilterdrift. Rek. ca-pris: **2 560 kr**

## Väggmonterade fläktar, planomodeller.

LC67FQP60, LC97FLP20, LC97FLP60, LC97FLR61S, LC97FVW61S



**LZ11AXC56**  
**cleanAir Plus-modul**  
Startset för kolfilterdrift. Passar till alla vinklade och planomodeller. För den första installationen måste du köpa ett kit som innehåller filterhållare och cleanAir Plus-filer. Beräknad livstid: 12 månader. Luktreducing: ~95 %. Anti-Fish-behandling. Anti-Pollen. Pollenreducing: ~99 %. Innehåller rostfri rak designpanel, väggfäste, cleanAir Plus-filer, böjbar slang samt två slangklämmor. Rek. ca-pris: **3 598 kr**



**LZ10AFR00**  
**Aktivt kolfilter startset – Long Life**  
Aktivt kolfilter startset. Passar till planomodeller utan skorsten. Long Life aktivt kolfilter. Beräknad livstid: 10 år. Luktreducing: > 80 %. Regenereringsprocess: 2 timmar med 200 °C i ugn var fjärde månad. Innehåller två filter och ett toppgaller. Rek. ca-pris: **4 940 kr**

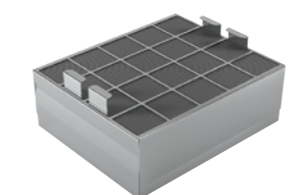

**LZ00XP00**  
**cleanAir-filter – Long Life**  
cleanAir utbytesfilter för regenerering. Beräknad livstid: 10 år. Luktreducing: ~95 %. Regenereringsprocess: 2 timmar med 200 °C i ugn var fjärde månad. Rek. ca-pris: **3 875 kr**

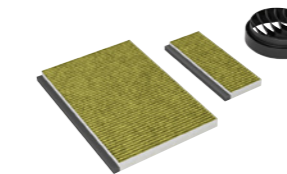

**LZ11AFV16**  
**cleanAir Plus startset**  
Startset för kolfilterdrift. Passar till plano glasfläktar. Installation utan skorsten. Beräknad livstid: 12 månader. Luktreducing: ~90 %. Anti-Fish-behandling. Anti-Pollen. Pollenreducing: ~99 %. Innehåller set om två filter och toppgaller. Rek. ca-pris: **1 107 kr**

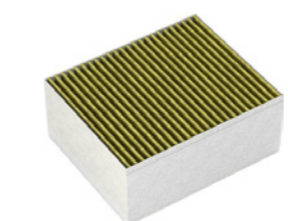

**LZ31XKB16**  
**cleanAir Plus-filter**  
Utbytesfilter till cleanAir-modul. Beräknad livslängd: 12 månader. Luktreducing: ~95 %. Anti-Fish-behandling. Anti-Pollen. Pollenreducing: ~99 %. Innehåller ett cleanAir Plus-filter. Rek. ca-pris: **830 kr**

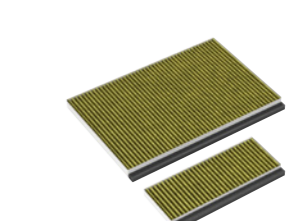

**LZ11AFB16**  
**cleanAir Plus-filter**  
Utbytesfilter till cleanAir Plus startset LZ11AFI16/LZ11AFV16. Beräknad livstid: 12 månader. Luktreducing: ~90 %. Anti-Fish-behandling. Anti-Pollen. Pollenreducing: ~99 %. Innehåller ett set om två filter. Rek. ca-pris: **969 kr**

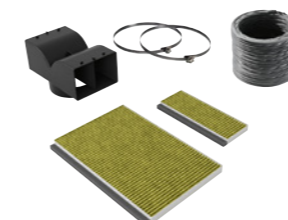

**LZ11AFI16**  
**cleanAir Plus startset**  
Startset för kolfilterdrift. Passar till plano glasfläktar med skorsten. Beräknad livstid: 12 månader. Luktreducing: ~90 %. Anti-Fish-behandling. Anti-Pollen. Pollenreducing: ~99 %. Innehåller adapter, två kolfilter, flexslang och två spännband. Rek. ca-pris: **1 605 kr**



**LZ11AXE61**  
**Skorsten svartlackerad – ersätter skorsten i rostfritt stål som ingår**  
Passar till alla vinklade och planomodeller. Kan användas både för frånluft och kolfilterdrift. Rek. ca-pris: **2 422 kr**



**LZ10AXK50**  
**Skorstensförlängning 1 meter, rostfritt stål**  
Skorstensförlängning 1 m. Passar till alla vinklade och planomodeller. Höjden kan ökas med max 530 mm. Kan användas både för frånluft och kolfilterdrift. Rek. ca-pris: **2 145 kr**



**LZ10AXL50**  
**Skorstensförlängning 1,5 meter, rostfritt stål**  
Skorstensförlängning 1,5 m. Passar till alla vinklade och planomodeller. Höjden kan ökas med max 1030 mm. Kan användas både för frånluft och kolfilterdrift. Rek. ca-pris: **2 560 kr**



## Utdragsfläktar.

LI97RB531, LI67RB531, LI64MA531, LI64LB531, LI64MB521, LI97SA561S, LI67SA561S, LI67SB531S

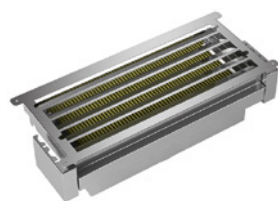

**LZ11XC16**  
**cleanAir Plus-modul**  
cleanAir-modul för fläktar inbyggda i väggskåp.  
Beräknad livstid: 12 månader.  
Luktreducering: ~95 %.  
Anti-Fish-behandling.  
Anti-Pollen.  
Pollenreducering: ~ 99%.  
Montering högst upp i väggskåp.  
Innehåller modul med panel och utdragslucka för enkelt filterbyte, cleanAir Plus-filter, flexibel slang och 2 slangklämmor.  
Rek. ca-pris: **3 390 kr**

**Greplister 60 cm**  
Passar alla 60 cm utdragsfläktar utan elektronik i greplisten.



**LZ46521**  
Greplist, vit, med Siemens logo.  
Rek. ca-pris: **969 kr**

**LZ46551**  
Greplist, rostfritt stål, med Siemens logo.  
Rek. ca-pris: **527 kr**

**LZ46561**  
Greplist, svart, med Siemens logo.  
Rek. ca-pris: **969 kr**

**LZ46850**  
Greplist, rostfritt stål/svart glas, med Siemens logo.  
Rek. ca-pris: **1 162 kr**

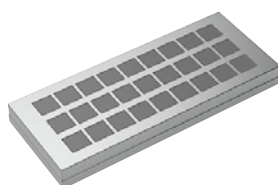

**LZ10ITP00**  
**cleanAir-filter - Long Life**  
cleanAir-filter, tillbehör till startset LZ11XC16. Long Life cleanAir utbytesfilter för regenerering.  
Beräknad livstid: 10 år.  
Luktreducering: ~95 %.  
Regenereringsprocess: 2 timmar med 200 °C i ugn var fjärde månad.  
Rek. ca-pris: **4 594 kr**

**Greplister 90 cm**  
Passar alla 90 cm utdragsfläktar utan elektronik i greplisten.



**LZ49521**  
Greplist, vit, med Siemens logo.  
Rek. ca-pris: **1 204 kr**

**LZ49551**  
Greplist, rostfritt stål, med Siemens logo.  
Rek. ca-pris: **637 kr**

**LZ49561**  
Greplist, svart, med Siemens logo.  
Rek. ca-pris: **1 204 kr**

**LZ49850**  
Greplist, rostfritt stål/svart glas, med Siemens logo.  
Rek. ca-pris: **1 453 kr**

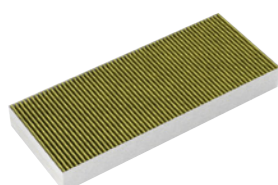

**LZ11XB16**  
**cleanAir Plus-filter**  
Utbytesfilter till startset LZ11XC16.  
Beräknad livstid: 12 månader.  
Luktreducering: ~95 %.  
Anti-Fish-behandling.  
Anti-Pollen.  
Pollenreducering: ~99 %.  
Rek. ca-pris: **761 kr**



**LZ46600**  
**Nedsänkingsram**  
Passar till 60 cm breda utdragsfläktar LI67... Med nedsänkingsramen kan fläkten skjutas uppåt och gömmas helt i skåpet. Montering direkt på bakvägg.  
Rek. ca-pris: **2 048 kr**



**LZ49200**  
**Installationsset 90 cm**  
Installationsset för 90 cm utdragbara fläktar i 90 cm brett väggskåp. Innehåller två monteringsvinklar.  
Rek. ca-pris: **761 kr**

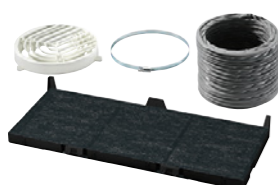

**LZ45650**  
**Aktivt kolfilter startset**  
Startset för aktivt kolfilter.  
Aktivt kolfilter.  
Beräknad livstid: 12 månader.  
Luktreducering: > 80 %.  
Innehåller kolfilter, adapter, böjbar slang Ø 150 mm, 800 mm längd med 2 slangklämmor, monteringsmaterial.  
Rek. ca-pris: **527 kr**

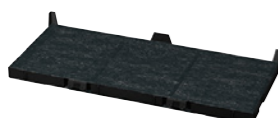

**LZ45610**  
**Aktivt kolfilter**  
Utbytesfilter till startset LZ45650.  
Aktivt kolfilter.  
Beräknad livstid: 12 månader.  
Luktreducering: > 80 %.  
Innehåller ett kolfilter.  
Rek. ca-pris: **387 kr**

## Inbyggda fläktar.

LB57574, LB78574

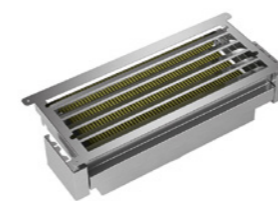

**LZ11XC16**  
**cleanAir Plus-modul**  
cleanAir-modul för fläktar inbyggda i väggskåp.  
Beräknad livstid: 12 månader.  
Luktreducering: ~95 %.  
Anti-Fish-behandling.  
Anti-Pollen.  
Pollenreducering: ~ 99%.  
Montering högst upp i väggskåp.  
Innehåller modul med panel och utdragslucka för enkelt filterbyte, cleanAir Plus-filter, flexibel slang och 2 slangklämmor.  
Rek. ca-pris: **3 390 kr**

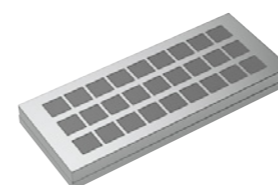

**LZ10ITP00**  
**cleanAir-filter - Long Life**  
cleanAir-filter, tillbehör till startset LZ11XC16. Long Life cleanAir utbytesfilter för regenerering.  
Beräknad livstid: 10 år.  
Luktreducering: ~95 %.  
Regenereringsprocess: 2 timmar med 200 °C i ugn var fjärde månad.  
Rek. ca-pris: **4 594 kr**

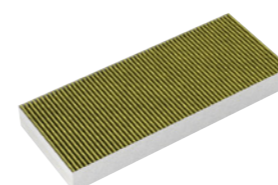

**LZ11XB16**  
**cleanAir Plus-filter**  
Utbytesfilter till startset LZ11XC16.  
Beräknad livstid: 12 månader.  
Luktreducering: ~95 %.  
Anti-Fish-behandling.  
Anti-Pollen.  
Pollenreducering: ~99 %.  
Rek. ca-pris: **761 kr**



**LZ55750**  
**Aktivt kolfilter startset**  
Startset för aktivt kolfilter.  
Aktivt kolfilter.  
Beräknad livstid: 12 månader.  
Luktreducering: > 80 %.  
Innehåller 2 kolfilter, adapter, flexslang, 2 slangklämmor, monteringsmaterial.  
Rek. ca-pris: **1 523 kr**



**LZ55651**  
**Aktivt kolfilter**  
Utbytesfilter till startset LZ55750.  
cleanAir-filter.  
Beräknad livstid: 12 månader.  
Luktreducering: > 80 %.  
Innehåller 2 kolfilter.  
Rek. ca-pris: **1 038 kr**

## Inbyggda fläktar.

LB55565, LB75565



**LZ73050**  
**Aktivt kolfilter**  
Aktivt kolfilter till LB55565 och LB75565. Inget startset krävs.  
Rek. ca-pris: **319 kr**



**LZ74020**  
**Monteringsset**  
Extra tillbehör till LB55565 och LB75565 om slangen inte kan monteras på fläkten ovanifrån.  
Rek. ca-pris: **914 kr**

## Underbyggnadsfläkt.

LU63LCC20



**LZ27001**  
**Aktivt kolfilter**  
Standardkolfilter som avlägsnar effektivt matos och lukt.  
Rek. ca-pris: **319 kr**



© 2021 BSH Home Appliances AB.  
Rätten till ändringar förbehålles.  
Förbehåll om tryckfel.  
03/2021

BSH-gruppen är varumärkeslicenstagare till Siemens AG.

**BSH Home Appliances AB**

Box 503  
169 29 Solna  
Telefon: 08-734 12 00

**[siemens-home.bsh-group.com/se](https://siemens-home.bsh-group.com/se)**

Home Connect är en tjänst som erbjuds av Home Connect GmbH.  
För mer information om Home Connect, besök [siemens-home.bsh-group.com/se](https://siemens-home.bsh-group.com/se)  
Home Connect finns bara i utvalda länder. För att använda Home Connect måste du skapa ett användarkonto och registrera dig hos Home Connect GmbH.