



BOSCH



Register your
new device on
MyBosch now and
get free benefits:
[bosch-home.com/
welcome](https://bosch-home.com/welcome)

Mosógép

WGB256A6BY

[hu] Használati útmutató és tele-
pítési útmutató

További információkat a Digitális felhasználói kézikönyvben talál.



Tartalomjegyzék

1 Biztonság	4	7 Kijelző	20
1.1 Általános útmutatások.....	4	8 Gombok	23
1.2 Rendeltetészerű használat	4	9 Programok	27
1.3 A használók körének korlátozása	4	10 Tartozékok	31
1.4 Biztonságos beszerelés	5	11 Ruhanemű	31
1.5 Biztonságos használat	7	11.1 Ruhanemű előkészítése	31
1.6 Biztonságos tisztítás és karbantartás.....	9	12 Mosó- és ápolószer	32
2 Anyagi károk elkerülése	10	13 A kezelés alapjai	32
3 Környezetvédelem és takarékoság	11	13.1 A gép bekapcsolása	32
3.1 A csomagolási hulladék ártalmatlanítása	11	13.2 Program beállítása	32
3.2 Energia és erőforrások megtakarítása	11	13.3 Programbeállítások mentése.....	33
3.3 Energiatakarékos üzemmód ...	11	13.4 Az ajtó kinyitása	33
4 Elhelyezés és csatlakoztatás ...	11	13.5 Ruhanemű behelyezése.....	33
4.1 A készülék kicsomagolása.....	11	13.6 Program indítása	33
4.2 A csomagolás tartalma	12	13.7 Ruhanemű áztatása.....	34
4.3 A felállítási helyre vonatkozó követelmények.....	12	13.8 Ruhanemű hozzáadása.....	34
4.4 Szállítási biztosítók eltávolítása.....	13	13.9 Program megszakítása	34
4.5 A készülék csatlakoztatása	14	13.10 Program folytatása öblítés stop után	34
4.6 A készülék beállítása.....	15	13.11 Ruhanemű kivétele.....	34
5 Az első használat előtt	16	13.12 Készülék készenléti (Standby) üzemmódba helyezése.....	34
5.1 Üres mosás indítása.....	16	14 Gyerekzár	35
6 Ismerkedés	17	14.1 A gyermekzár aktiválása	35
6.1 A készülék.....	17	14.2 Gyerekzár kikapcsolása.....	35
6.2 Mosószer tartó fiók.....	17	15 Intelligens adagolórendszer	35
6.3 Kezelőegység	18	15.1 Folyékony mosószer és öblítő töltése az adagolótárlóba	35
6.4 Kezelési logika	18		

15.2 Kézi adagolásra szolgáló kamra használata	36	20.3 A készülék ismételt üzembe helyezése	53
15.3 Adagolótartály  átállítása.....	36	20.4 A régi készülék ártalmatlanítása.....	54
15.4 Alap adagolási mennyiség beállítása	36	21 Vevőszolgálat	54
16 Home Connect	37	21.1 Termékszám (E-Nr.), gyártási szám (FD) és sorszám (Z-Nr.)	54
16.1 A Home Connect alkalmazás beállítása.....	37	21.2 AQUA-STOP garancia	54
16.2 Home Connect beállítása.....	37	22 Fogyasztási értékek	56
16.3 A Wi-Fi bekapcsolása a készüléken	37	23 Műszaki adatok	57
16.4 A Wi-Fi kikapcsolása a készüléken	38	24 Megfelelőségi nyilatkozat	58
16.5 Szoftverfrissítés telepítése	38		
16.6 A készülék hálózati beállításainak visszaállítása	38		
16.7 Távoli indítás.....	38		
16.8 Távdiagnosztika.....	39		
16.9 Adatvédelem	39		
17 Alapbeállítások.....	39		
17.1 Az alapbeállítások áttekintése.....	39		
17.2 Alapbeállítások módosítása ..	40		
18 Tisztítás és ápolás	40		
18.1 Dobtisztítás	40		
18.2 A mosószertartó fiók tisztítása.....	40		
18.3 A mosóvízszivattyú tisztítása.....	42		
18.4 Tisztítsa meg a tömítőgallér beömlőnyílását	45		
19 Zavarok elhárítása.....	46		
19.1 Vészkioldó	53		
20 Szállítás, tárolás és ártalmatlanítás	53		
20.1 Készülék leszerelése.....	53		
20.2 Szállítási biztosítók behelyezése	53		



1 Biztonság

Tartsa be a következő biztonsági előírásokat.

1.1 Általános útmutatások



- Gondosan olvassa el ezt az útmutatót.
- Őrizze meg az útmutatót és a termékinformációkat a későbbi használat céljára, vagy az újabb tulajdonos számára.
- Ha szállítás közben megsérült a készülék, ne csatlakoztassa.

1.2 Rendeltetésszerű használat

A készüléket csak a következőkre használja:

- gépben mosható textíliák és kézzel mosható gyapjú mosására a kezelési címke szerint.
- csapvízzel és kereskedelmi forgalomban kapható, gépi mosáshoz alkalmas mosó- és ápolószerekkel.
- a háztartásban és az otthoni környezet zárt helyiségeiben.
- legfeljebb 4000 méter tengerszint feletti magasságig.

1.3 A használók körének korlátozása

Ezt a készüléket 8 év feletti gyermekek és csökkent testi, érzékszervi vagy mentális képességekkel, illetve kevés tapasztalattal és/vagy ismerettel rendelkező személyek is használhatják felügyelet mellett, vagy ha megtanították nekik a készülék biztonságos használatát és megértették a lehetséges veszélyeket.

Gyermekek nem játszhatnak a készülékkel.

A készülék tisztítását és a felhasználói karbantartást nem végezhetik gyermekek felügyelet nélkül.

Ne engedjen 3 év alatti gyerekeket és háziállatokat a készülék közelébe.

1.4 Biztonságos beszerelés

⚠ FIGYELMEZTETÉS – Áramütés veszélye!

A szakszerűtlen beszerelés veszélyes.

- ▶ A készüléket csak az adattáblán megadottak szerint csatlakoztassa és üzemeltesse.
- ▶ A készüléket csak szabályszerűen felszerelt, földelt csatlakozóaljzaton át csatlakoztassa a váltakozó áramú hálózatra.
- ▶ A házi villamos hálózat védővezető-rendszere legyen szabályszerűen beszerelve. A beszerelésnek megfelelő méretű vezeték keresztmetszettel kell rendelkeznie.
- ▶ Hibaáram-védőkapcsoló használata esetén csak  jelzéssel ellátott típust használjon.
- ▶ A készülék ellátásához soha ne használjon külső kapcsolóberendezést, pl. időkapcsolós órát vagy távvezérlést.
- ▶ Ha a készülék be van építve, akkor a hálózati csatlakozó és csatlakozóvezeték legyen szabadon hozzáférhető, és ha szabad hozzáférés nem lehetséges, akkor a fix csatlakoztatás során minden pólusra vonatkozó leválasztó berendezést kell beszerezni a kialakítási előírásoknak megfelelően.
- ▶ A készülék felállításakor ügyelni kell arra, hogy a hálózati csatlakozóvezeték ne szoruljon be, ne sérüljön meg.

A hálózati csatlakozóvezeték sérült szigetelése veszélyes.

- ▶ A hálózati csatlakozóvezeték soha ne érintkezzen a készülék forró részeivel vagy hőforrásokkal.
- ▶ A hálózati csatlakozóvezeték soha ne érintkezzen hegyes és éles szélű tárgyakkal.
- ▶ A hálózati csatlakozóvezeték soha ne törje meg, ne nyomja össze, ne változtassa meg.

⚠ FIGYELMEZTETÉS – Tűzveszély!

Meghosszabbított hálózati csatlakozóvezeték és nem engedélyezett adapterek használata veszélyes.

- ▶ Ne használjon hosszabbító kábelt vagy többszörös csatlakozóaljzatot.
- ▶ Csak a gyártó által engedélyezett adaptereket és hálózati csatlakozóvezetéseket használjon.

- ▶ Ha a hálózati csatlakozóvezeték túl rövid, és nem áll rendelkezésre hosszabb hálózati csatlakozóvezeték, forduljon villanszerelőhöz az épületvillamosság módosításáért.

⚠ FIGYELMEZTETÉS – Sérülésveszély!

A készülék nehéz, megemelése sérülést okozhat.

- ▶ Ne emelje meg egyedül a készüléket.

Ha a mosógépet és a szárítógépet nem szakszerűen helyezi egymásra, a felállított készülék leeshet.

- ▶ A szárítógép kizárólag a szárítógép gyártója által biztosított összekötőelemmel szerelhető fel mosógépre. Más felállítási mód nem megengedett.
- ▶ A mosógépet és a szárítógépet ne állítsa egymásra, ha a szárítógép gyártója nem kínál megfelelő összekötőelemet.
- ▶ Soha ne helyezzen egymásra különböző gyártóktól származó, valamint eltérő mélységű és szélességű készülékeket.
- ▶ Az egymásra helyezett mosógépet és szárítógépet ne állítsa emelvényre, a készülékek lebillenhetnek.

⚠ FIGYELMEZTETÉS – Fulladásveszély!

A gyermekek a csomagolóanyagokat a fejükre húzhatják vagy magukra tekerhetik, és megfulladhatnak.

- ▶ Gyermekektől tartsa távol a csomagolóanyagot.
- ▶ Ne engedje, hogy gyermekek játsszanak a csomagolóanyaggal.

⚠ VIGYÁZAT – Sérülésveszély!

A készülék működés közben rezeghet vagy elmozdulhat.

- ▶ A készüléket tiszta, sík és szilárd felületre állítsa.
- ▶ A készüléket egy vízmérték segítségével állítsa vízszintbe a készüléklábak használatával.

A szakszerűtlenül elhelyezett tömlők és hálózati csatlakozóvezetékek miatt botlásveszély áll fenn.

- ▶ A tömlőket és hálózati csatlakozóvezetéseket úgy fektesse le, hogy a botlásveszély elkerülhető legyen.

Ha a készüléket a kiálló alkatrészeinél, pl. az ajtónál fogva mozgatja, akkor az alkatrészek letörhetnek.

- ▶ Ne mozgassa a készüléket kiálló alkatrészeinél fogva.

⚠ VIGYÁZAT – Vágott sérülés veszélye!

A készülék éles peremeinek megérintése esetén megvághatja magát.

- ▶ Ne fogja meg a készülék éles peremeit.
- ▶ A készülék beszerelése és szállítása közben viseljen védőkesztyűt.

1.5 Biztonságos használat

⚠ FIGYELMEZTETÉS – Áramütés veszélye!

A sérült készülék és a sérült hálózati csatlakozóvezeték veszélyes.

- ▶ Soha ne használjon megsérült készüléket.
- ▶ Miközben a készüléket leválasztja az elektromos hálózatról, soha ne a hálózati csatlakozóvezetékét húzza. Mindig a hálózati csatlakozóvezeték dugóját húzza.
- ▶ Ha a készülék vagy a hálózati csatlakozóvezeték megsérült, azonnal húzza ki a hálózati csatlakozóvezeték csatlakozódugóját, vagy kapcsolja le a biztosítékszekrényben lévő biztosítékot, és zárja el a vízcsapot.
- ▶ Forduljon a vevőszolgálathoz. → *Oldal 54*

A behatoló nedvesség áramütést okozhat.

- ▶ A készüléket csak zárt helyiségben használja.
- ▶ A készüléket ne tegye ki nagy hőnek és nedvességnek.
- ▶ A készülék tisztításához ne használjon gőzsugaras vagy magasnyomású tisztítógépet, tömlőt vagy zuhanyt.

⚠ FIGYELMEZTETÉS – Egészségkárosodás veszélye!

A gyermekek bezárhatják magukat a készülékbe és életveszélybe kerülhetnek.

- ▶ A készüléket ne állítsa ajtó mögé, mert az blokkolja vagy megakadályozza a készülék ajtajának kinyitását.
- ▶ A kiszolgált készülék hálózati csatlakozóvezetékének hálózati dugóját húzza ki, majd vágja át a hálózati csatlakozóvezetékét, és oly mértékben tegye tönkre a készülék ajtajának zárját, hogy az ajtót többé ne lehessen becsukni.

Nagyobb, vízhatlan ruhanemű centrifugálásakor kiegyensúlyozatlanság jöhet létre, ami sérülésekhez vezethet.

- ▶ Ne mosson és centrifugáljon a készülékben nagyobb, vízhatlan darabokat, pl. takarókat és matracvédőket.

⚠ FIGYELMEZTETÉS – Fulladásveszély!

A gyermekek az apró alkatrészeket belélegezhetnek vagy lenyelhetik, és megfulladhatnak tőlük.

- ▶ Gyermekektől tartsa távol az apró alkatrészeket.
- ▶ Ne engedje, hogy gyermekek játsszanak az apró alkatrészekkel.

⚠ FIGYELMEZTETÉS – Mérgezés veszélye!

A mosó- és ápolószerek elfogyasztva mérgezést okozhatnak.

- ▶ Ha tévedésből lenyelik, orvoshoz kell fordulni.
- ▶ A mosószereket és öblítőket gyermektől elzárva kell tárolni.

⚠ FIGYELMEZTETÉS – Robbanásveszély!

Ha a ruhaneműt oldószertartalmú, gyúlékony mosószerekkel előkezelté, az robbanáshoz vezethet a készülékben.

- ▶ Szárítás előtt alaposan öblítse ki vízben az előkezelt ruhaneműt.

⚠ VIGYÁZAT – Sérülésveszély!

Ha felmászik vagy rááll a készülékre, a fedőlap eltörhet.

- ▶ Ne mászzon fel és ne álljon rá a készülékre.

Ha ráül vagy rátámaszkodik a készülék nyitott ajtajára, a készülék felbillenhet.

- ▶ Soha ne üljön vagy támaszkodjon a készülék ajtajára.
- ▶ Ne helyezzen tárgyakat a készülék ajtajára.

Ha a forgó dobba nyúl, megsérülhet a keze.

- ▶ Mielőtt belenyúlna, várja meg a dob teljes leállítását.

⚠ VIGYÁZAT – Forrázásveszély!

Magas hőmérsékleten végzett mosáskor a mosóvíz felforrósodik.

- ▶ Ne nyúljon a forró mosóvízbe.

⚠ VIGYÁZAT – Vegyszer okozta sérülések veszélye!

A mosószeres fiók kinyitásakor a mosószer és az öblítő kifröccsenhet a készülékből. A szemmel vagy bőrrel érintkezve irritációt okozhat.

- ▶ Szembe kerülés vagy bőrrel való érintkezés esetén alaposan öblítse le tiszta vízzel.
- ▶ Ha tévedésből lenyelik, orvoshoz kell fordulni.
- ▶ A mosószereket és öblítőket gyermektől elzárva kell tárolni.

1.6 Biztonságos tisztítás és karbantartás

⚠ FIGYELMEZTETÉS – Áramütés veszélye!

A szakszerűtlen javítás veszélyes.

- ▶ Soha ne végezzen műszaki változtatásokat a készüléken vagy annak funkcióin.
- ▶ A készüléket csak szakképzett személyek javíthatják.
- ▶ A készülék javításához csak eredeti pótalkatrészeket szabad használni.
- ▶ Ha a készülék hálózati csatlakozóvezetéke megsérül, akkor azt a veszélyek elkerülése érdekében csak a gyártó, a gyártó vevőszolgálat vagy egy hasonlóan képzett személy cserélheti ki.

A behatoló nedvesség áramütést okozhat.

- ▶ Tisztítás előtt húzza ki a csatlakozódugót vagy kapcsolja ki a biztosítékot a biztosítékszékben.
- ▶ A készülék tisztításához ne használjon gőzsugaras vagy magasnyomású tisztítógépet, tömlőt vagy zuhanyt.

⚠ FIGYELMEZTETÉS – Sérülésveszély!

Ha nem eredeti pótalkatrészeket és tartozékokat használ, az veszélyes helyzeteket okoz.

- ▶ Csak eredeti pótalkatrészeket és tartozékokat használjon.

⚠ FIGYELMEZTETÉS – Mérgezés veszélye!

Oldószertartalmú tisztítószer használata esetén mérgező gőzök keletkezhetnek.

- ▶ Ne használjon oldószertartalmú tisztítószereket.

2 Anyagi károk elkerülése

FIGYELEM!

Az öblítők, mosószerek, ápolószerek és tisztítószeres helytelen adagolása hatással lehet a készülék működésére.

- ▶ Vegye figyelembe a gyártó adagolási utasításait.

A maximális betöltési mennyiség túllépése esetén előfordulhat, hogy a készülék nem működik megfelelően.

- ▶ Minden programnál vegye figyelembe a maximálisan betölthető ruhamennyiséget, és ne lépje túl azt.
→ *"Programok", Oldal 27*

A készülék biztonságos szállításáról szállítási biztosítók gondoskodnak.

Az el nem távolított szállítási biztosítók anyagi károkat és készülékkárokat okozhatnak.

- ▶ A készülék üzembe helyezése előtt távolítsa el az összes szállítási biztosítót, és tárolja azokat biztos helyen.
- ▶ A szállítási károk elkerülése érdekében minden szállítás előtt szerelje vissza az összes szállítási biztosítót.

A vízbevezető tömlő szakszerűtlen csatlakoztatása anyagi károkhoz vezethet.

- ▶ Húzza meg a vízbemenetnél lévő csavarokat.
- ▶ A vízbevezető tömlőt közvetlenül, kiegészítő csatlakozóelemek, például adapter, toldatok vagy szelepek nélkül csatlakoztassa a vízcsapra.
- ▶ A vízbevezető tömlő szelepháza semmivel ne érintkezzen a beszerelési helyen, és ne legyen kitéve külső erőhatásoknak.
- ▶ Ügyeljen rá, hogy a vízcsap belső átmérője legalább 17 mm legyen.

- ▶ Ügyeljen rá, hogy a vízcsaphoz való csatlakozásnál lévő menet hossza legalább 10 mm legyen.

Ha a víznyomás túl magas vagy túl alacsony, előfordulhat, hogy a készülék nem működik megfelelően.

- ▶ Ügyeljen arra, hogy a vízellátó rendszerben uralkodó víznyomás legalább 100 kPa (1 bar) és legfeljebb 1000 kPa (10 bar) legyen.
- ▶ Ha a víznyomás meghaladja a megadott maximális értéket, be kell szerelni egy nyomáscsökkentő szelepet az ivóvízcsatlakozás és a készülék tömlőrendszere közé.
- ▶ A készüléket ne csatlakoztassa nyomás nélküli vízmelegítő keverőcsapjára.

Megváltoztatott vagy sérült víztömlők használatakor anyagi kár keletkezhet, vagy a készülék károsodhat.

- ▶ A víztömlőket soha ne törje meg, ne nyomja össze, ne változtassa meg és ne vágja el.
- ▶ Kizárólag a készülékhez mellékelt víztömlőket vagy eredeti póttömlőket használjon.
- ▶ A használt víztömlőket soha ne használja újra.

Amennyiben a készüléket szennyezett vagy túl forró vízzel üzemelteti, az anyagi károkat okozhat és károsíthatja a készüléket.

- ▶ A készüléket kizárólag hideg csapvízzel üzemeltesse.

A nem megfelelő tisztítószerek károsíthatják a készülék felületét.

- ▶ Ne használjon karcoló vagy súroló tisztítószereket.
- ▶ Ne használjon magas alkoholtartalmú tisztítószert.
- ▶ Ne használjon kemény súrolópárnát vagy tisztítószivacsot.
- ▶ A készüléket csak vízzel és puha, nedves kendővel tisztítsa.
- ▶ A mosószert- és permetmaradványokat azonnal távolítsa el a készülékről.

3 Környezetvédelem és takarékoság

3.1 A csomagolási hulladék ártalmatlanítása

A felhasznált csomagolóanyagok környezetkímélők és újrahasznosíthatók.

- ▶ Az egyes összetevőket fajtánként szétválogatva ártalmatlanítsa.

3.2 Energia és erőforrások megtakarítása

Ha megfogadja ezeket a tanácsokat, készüléke kevesebb áramot és vizet fogyaszt.

- Használjon alacsony hőmérsékletű és hosszabb mosási idejű programokat, valamint használja ki a maximális töltésmennyiséget.
→ *Oldal 27*
- A mosószert a ruhanemű szennyezettségi fokának megfelelően adagolja.
- Enyhén vagy normál mértékben szennyezett ruhanemű esetén csökkentse a mosási hőmérsékletet.
- Ha a ruhaneműt a szárítógépben kívánja megszáritani, állítsa be a maximális centrifuga-fordulatszámot.
- A ruhaneműt előmosás nélkül mossa.

3.3 Energiatakarékos üzemmód

Ha rövid ideig nem használja a készüléket, akkor az automatikusan energiatakarékos üzemmódba kapcsol. Minden kijelző kialszik és a **II** szimbólum villog.

Ha ismét működteti a készüléket, az energiatakarékos üzemmód kikapcsol.

Ha hosszabb ideig nem használja a készüléket, az automatikusan készenléti üzemmódba (Standby) kapcsol.

4 Elhelyezés és csatlakoztatás

4.1 A készülék kicsomagolása

FIGYELEM!

A dobban maradó tárgyak, amelyek nem a készülék belsejében való üzemeltetéséhez alkalmasak, anyagi és készülékkárokat okozhatnak.

- ▶ Üzemeltetés előtt távolítsa el ezeket a tárgyakat és a mellékelt tartozékokat a dobból.

1. A csomagolóanyagot és a védőfóliákat maradéktalanul távolítsa el a készülékről.
→ *"A csomagolási hulladék ártalmatlanítása", Oldal 11*
2. Ellenőrizze a készüléket látható sérülések szempontjából.
3. Nyissa ki az ajtót. → *Oldal 33*
4. Távolítsa el a tartozékot a dobból.
5. Csukja be az ajtót.

4.2 A csomagolás tartalma

Kicsomagolás után ellenőrizze az összes alkatrészt szállítási károk tekintetében, valamint a szállítmány teljességét.

FIGYELEM!

A hiányos vagy hibás alkatrészekkel történő üzemeltetés korlátozhatja a készülék funkcióit, dologi károkat vagy a készülékkárosodást okozhat.

- ▶ Ne üzemeltesse a készüléket hiányos vagy hibás tartozékokkal.
- ▶ A készülék üzemeltetése előtt pótolja a megfelelő tartozékokat.
→ "Tartozékok", *Oldal 31*

Megjegyzés: A készüléken gyárilag működési tesztet hajtottak végre. Ennek során vízfoltok keletkezhetnek a készülékben, amelyek az első mosás során eltűnnek.

A csomag részei:

- Mosógép
- Kísérő dokumentumok
- Szállítási biztosítók
→ "Szállítási biztosítók eltávolítása", *Oldal 13*
- Fedőkupakok

4.3 A felállítási helyre vonatkozó követelmények

⚠ FIGYELMEZTETÉS

Aramütés veszélye!

A készülék feszültség alatt lévő alkatrészeket tartalmaz. A feszültség alatt lévő alkatrészek megérintése veszélyes.

- ▶ A készüléket ne üzemeltesse a fedőlap nélkül.

⚠ FIGYELMEZTETÉS

Sérülésveszély!

Lábazaton történő üzemeltetés esetén a készülék lebillenhet.

- ▶ Üzembe helyezés előtt a készülék lábait okvetlenül rögzítse a lábazaton a gyártótól származó tartóhevederek → *Oldal 31* segítségével.

FIGYELEM!

A készülékben lévő maradékvíz megfagyása esetén károsíthatja a készüléket.

- ▶ A készüléket ne állítsa fel és ne üzemeltesse fagyveszélyes helyeken vagy szabadban.

Ha a készüléket 40°-nál nagyobb szögben dönti meg, a benne lévő maradék víz kifolyhat és anyagi kárt okozhat.

- ▶ Óvatosan döntse meg a készüléket.
- ▶ A készüléket állítva szállítsa.

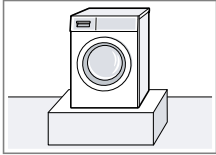
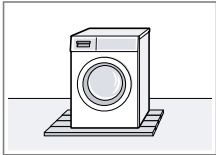
Felállítási hely	Követelmények
Lábazat 	A készüléket tartóhevederekkel → <i>Oldal 31</i> rögzítse.
Deszkaalap 	A készüléket vízálló deszkára állítsa (vastagság min. 30 mm), amelyet szilárdan hozzacsavaroztak a padlóhoz.

Felállítási hely	Követelmények
Konyhabútor-garnitúra	A készüléket csak egybefüggő, a szomszédos szekrényekhez is rögzített munkalap alá építse be. Fülke szükséges szélessége: 60 cm.
Falon	Ügyeljen arra, hogy a hálózati csatlakozóvezeték és a tömlők ne szoruljanak a fal és a készülék közé.

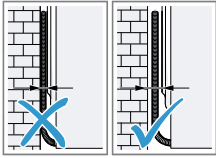
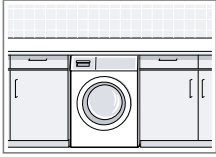

4.4 Szállítási biztosítók eltávolítása

A készülék biztonságos szállításáról a készülék hátoldalán lévő szállítási biztosítók gondoskodnak.

Megjegyzés: A szállítási biztosítók csavarjait és a hüvelyeket őrizze meg egy későbbi szállítás esetére.

→ "Szállítási biztosítók behelyezése", Oldal 53

1. A tömlőt húzza ki a tartókból.

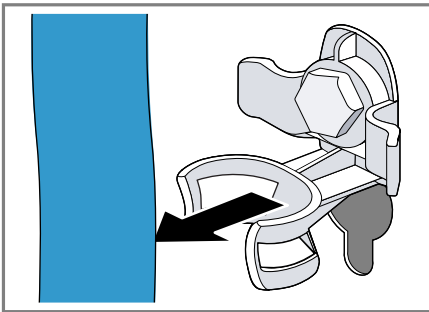

2. A szállítási biztosítók négy csavarját lazítsa meg 13-as csavarkulccsal ①, majd távolítsa el ②.

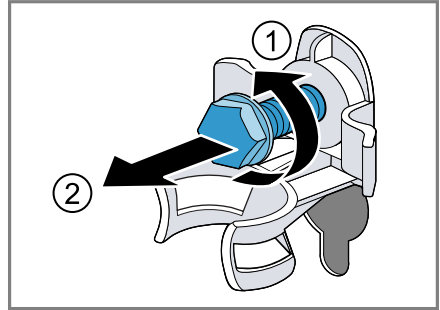

3. Húzza ki a hálózati csatlakozóvezetékét a tartóból.

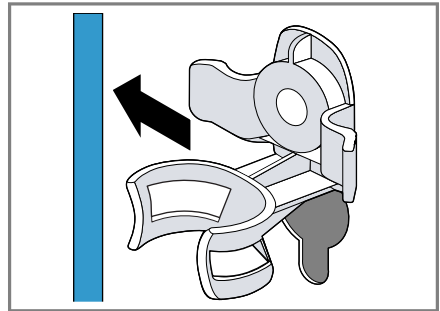

4. Távolítsa el a négy hüvelyt.

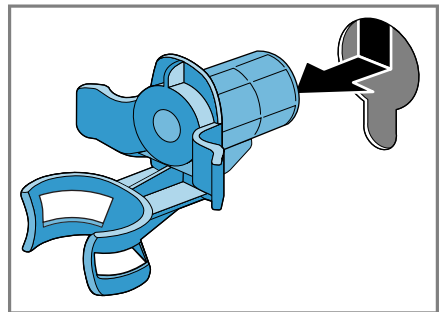

5. Helyezze be a négy védőkupakot.

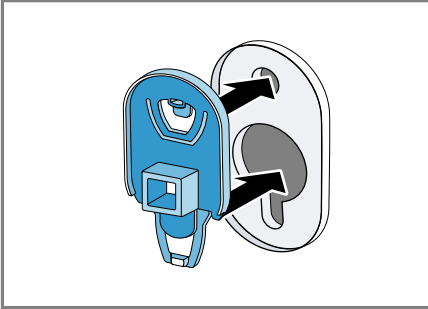

6. Tolja lefelé a négy védőkupakot.

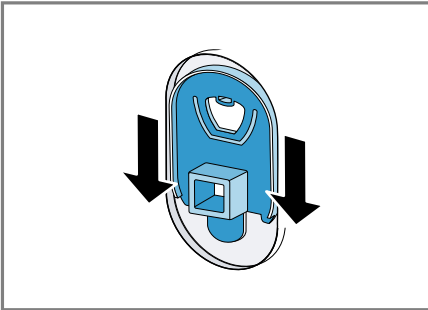

Megjegyzés: A szállítási biztosítók szállításkori visszahelyezéséhez hajtassa végre ezeket a lépéseket fordított sorrendben.

4.5 A készülék csatlakoztatása

A vízbevezető tömlő csatlakoztatása

FIGYELMEZTETÉS Áramütés veszélye!

A készülék feszültség alatt lévő alkatrészeket tartalmaz. A feszültség alatt lévő alkatrészek megérintése veszélyes.

- ▶ Ne merítse vízbe az elektromos Aquastop-szelepet.

1. A vízbevezető tömlőt csatlakoztassa a vízcsapra (26,4 mm = 3/4").

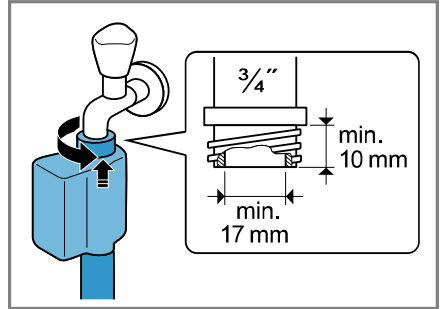

2. A vízcsapot óvatosan nyissa ki, és ellenőrizze a bekötési helyek tömítettségét.

A vízvezetés csatlakoztatási módjai

Az információk segítenek Önnek a készülék vízvezetéséhez való csatlakoztatásában.

FIGYELEM!

Szivattyúzás esetén a vízvezető tömlő nyomás alatt van, és leválhat a felszerelt csatlakozási helyről.

- ▶ A vízvezető tömlőt biztosítsa a véletlen kilazulás ellen.

Eldugult vagy zárt lefolyó esetén a felgyülemelő víz visszafolyhat a készülékbe.

- ▶ A készülék üzemeltetése előtt bizonyosodjon meg arról, hogy a szennyvíz lefolyik, és szüntesse meg a dugulást.

Megjegyzés: Vegye figyelembe a szivattyúzási magasságot.

A maximális szivattyúzási magasság 100 cm.

Szifon

A csatlakozási helyet biztosítsa egy tömlőbilincs-csel (24-40 mm).

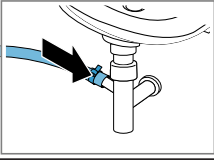

Mosdókagyló

A vízvezető tömlőt egy könyökkel rögzítse. → "Tartozékok", Oldal 31

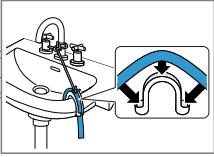

Gumikarmantyús műanyag cső vagy összefolyó

A vízvezető tömlőt egy könyökkel rögzítse. → "Tartozékok", Oldal 31

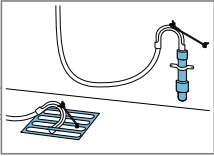

A készülék elektromos csatlakoztatása

Megjegyzés: A készülékhez tartozó házi elosztórendszernek meg kell felelnie a helyi törvényi rendelkezéseknek és biztonsági előírásoknak, valamint tartalmaznia kell egy hibaáramvédőkapcsolót.

1. A készülék hálózati csatlakozóvezetékének a dugóját dugja a készülék közelében lévő csatlakozóaljzatba.

A készülék csatlakoztatási adatait a Műszaki adatok → Oldal 57 alatt találja.

2. Ellenőrizze, hogy a hálózati csatlakozódugó teljesen be van-e nyomva.

4.6 A készülék beállítása

A zajok és rezgések csillapítása, illetve a készülék elmozgásának megakadályozása érdekében állítsa be megfelelően a készüléket.

1. A kontraanyákat csavarja ki egy 17-es csavarkulccsal az óramutató járásával megegyező irányban.

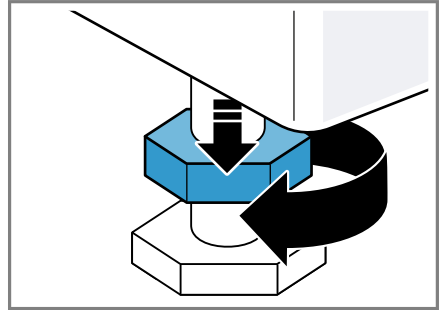

2. A készülék beállításához forgassa el a készülék lábait. A készülék helyzetét ellenőrizze vízmértékkel.

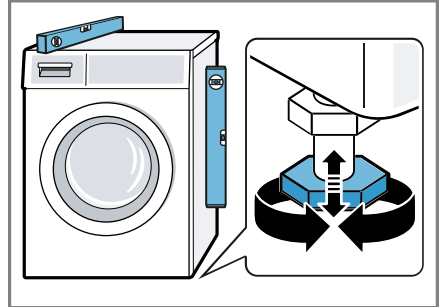

Minden készüléklábnak biztosan kell állnia a padlón.

hu Az első használat előtt

3. A kontraanyagát húzza meg erősen egy 17-es csavarkulccsal a ház irányában.

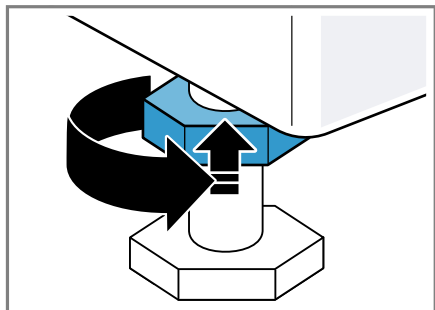

Közben rögzítse a készüléklábat, és ne állítson a magasságon.

5 Az első használat előtt

Készítse elő a készüléket a használatra.

5.1 Üres mosás indítása

A készüléket a gyárból történő kiszállítás előtt behatóan átvizsgálták. Az esetleges maradék víz eltávolításához első alkalommal végezzen mosást ruhanemű nélkül.

1. Nyomja meg a(z) \cup elemet.
A bekapcsolás eltart néhány másodpercig.
2. Válassza ki a(z) Home Connect alkalmazásban a(z) **Cottons 90°C** (Pamut 90°C) programot vagy a dobtisztítási programot.
3. Csukja be az ajtót.
4. Húzza ki a mosószertartó fiókot.

5. Töltsön kb. 1 liter csapvizet a kézi adagolásra szolgáló kamrába.

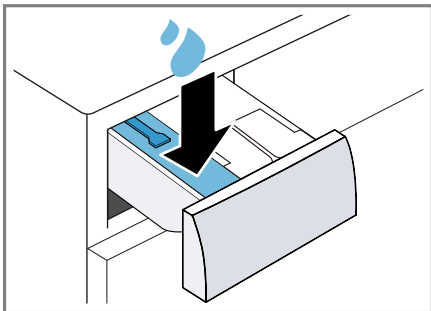

6. Töltsön oxigénes fehérítőszert tartalmazó általános mosóport a kézi adagolásra szolgáló kamrába.

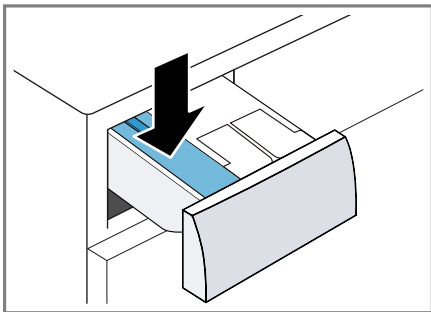

A habképződés elkerülése érdekében enyhe szennyeződéseknel csak a gyártó által javasolt mosószermennyiség felét használja. Ne használjon gypjűmosószert vagy finommosószert.

7. Tolja be a mosószertartó fiókot.
8. Nyomja meg a(z) II \blacktriangleright gombot a program elindításához.
 - ✓ A kijelző a programból hátralévő időt mutatja.
 - ✓ A program befejezése után a kijelzőn megjelenik a következő: **End.**
9. Indítsa el az első mosást vagy nyomja meg a \cup gombot a készülék készenléti üzemmódba (Standby) állításához.
→ "A kezelés alapjai", Oldal 32

6 Ismerkedés

6.1 A készülék

Itt áttekintést talál készülékének részeiről.

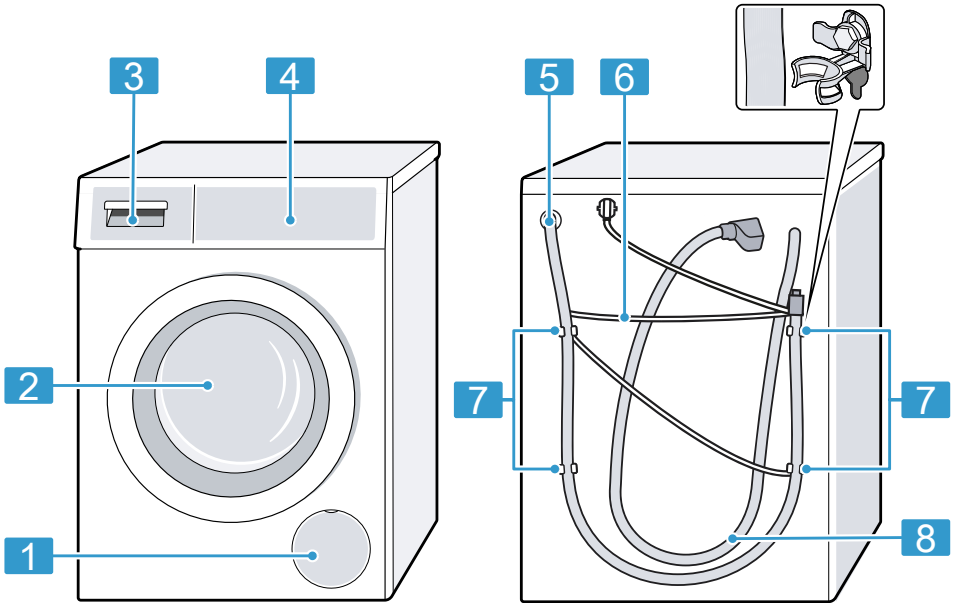

A készüléktípustól függően a kép részletei eltérhetnek, pl. a szín és a forma.

1 A mosóvízszivattyú szervizfedele → *Oldal 42*

2 ajtó → *Oldal 33*

3 Mosószertartó fiók → *Oldal 17*

4 Kezelőegység → *Oldal 18*

5 Vízelvezető tömlő → *Oldal 14*

6 Hálózati csatlakozóvezeték → *Oldal 15*

7 Szállítási biztosítók → *Oldal 13*

8 Vízbevezető tömlő → *Oldal 14*

6.2 Mosószertartó fiók

Megjegyzés: Vegye figyelembe a gyártó által a mosó- és öblítőszeradagolására vonatkozóan megadott és a programok leírásánál szereplő adatokat.

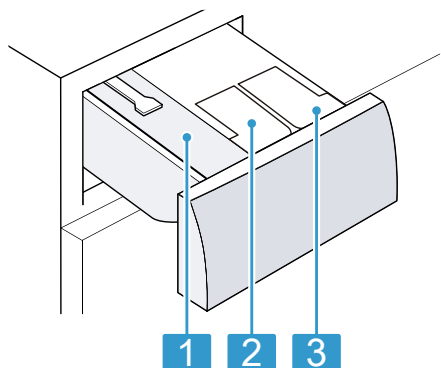

-
- 1** Kamra kézi adagoláshoz
→ "Kézi adagolásra szolgáló kamra használata", Oldal 36

 - 2** ☼ / ⦿: Adagolótartály öblítő vagy folyékony mosószer számára
→ "Intelligens adagolórendszer", Oldal 35

 - 3** ⦿: Adagolótartály folyékony mosószer számára
→ "Intelligens adagolórendszer", Oldal 35
-

6.3 Kezelőegység

A kezelőpanelen beállíthatja készülékének összes funkcióját, és információkat kaphat az üzemállapotról.

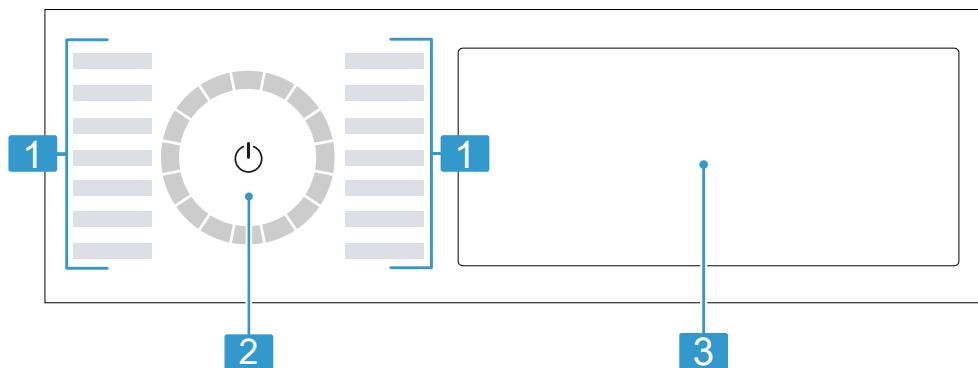

-
- 1** Programok → Oldal 27

 - 2** Programválasztó → Oldal 32

 - 3** Gombok → Oldal 23 és kijelző → Oldal 20
-

6.4 Kezelési logika

A kijelző egyes területei gombok és reagálnak az érintésre. A gombok megnyomásával be- és kikapcsolhat

ja vagy módosíthatja a beállításokat. A bekapcsolt beállítások a kijelzőn világos kiemeléssel jelennek meg.

FIGYELEM!

A kijelzőre gyakorolt erőszakos behatás a kijelző károsodást eredményezheti.

- ▶ Ne gyakoroljon erős nyomást a kijelzőre.
- ▶ Ne nyomjon éles vagy hegyes tárgyakat a kijelzőhöz.

Kiegészítő gombok megjelenítése vagy kikapcsolása

Bizonyos gombok a kijelző csökkentett módjában ki vannak kapcsolva. Amennyiben megjelenítteti a kiegészítő gombokat a kijelzőn, be- vagy kikapcsolhatja a megfelelő beállításokat.

1. A kiegészítő gombok megjelenítéséhez röviden nyomja meg a(z) **More** gombot.

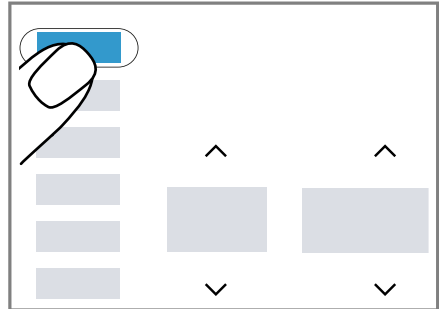

- ✓ A kijelzőn megjelenik az összes kiegészítő gomb.

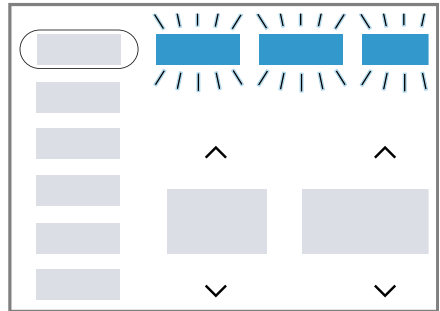

2. A kiegészítő gombok eltávolításához röviden nyomja meg a(z) **More** gombot.

Beállítási érték módosítása

Bizonyos beállítások bekapcsolásával a kijelző választógombokat jelenít meg és módosíthatja a beállított értéket.

- ▶ Nyomja meg a Választógombok → *Oldal 23* elemet.

A kijelző megjeleníti a beállított értéket.

7 Kijelző

A kijelzőn az aktuális beállítások, a választható lehetőségek, illetve információs szövegek láthatók.

A kijelzőn a program állapotától függően néhány útmutatás látható a **88:88** területén, pl. **E n d**.

Megjegyzés: A szoftverfrissítéseken keresztül további funkciók válhatnak elérhetővé.

→ "Szoftverfrissítés telepítése", Oldal 38

Ha szoftverfrissítés érhető el, további információkat a Home Connect alkalmazásban talál.

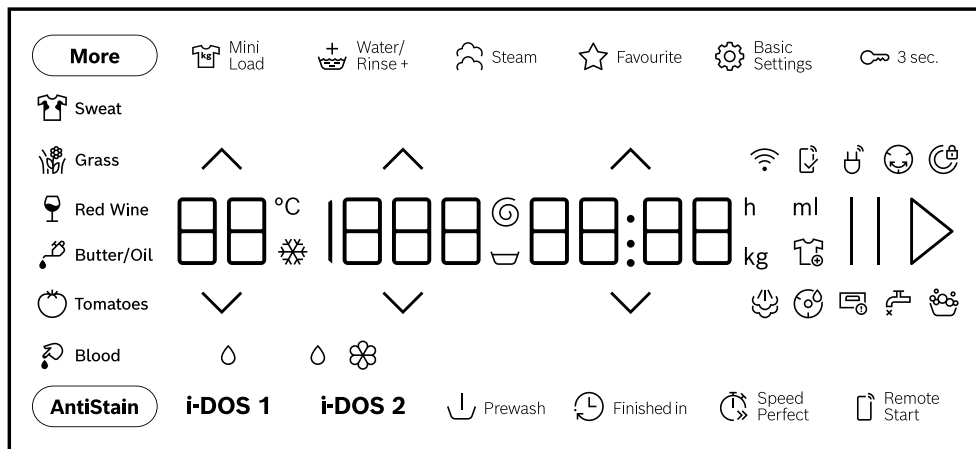





Példa a kijelzőre

Kijelzés	Leírás
0:40 ¹	A program várható ideje vagy a programból hátralévő idő órában és percben.
10 h ¹	Programbefejezési idő → "Gombok", Oldal 24
10,0 ¹	Javaslat a beállított program maximális betöltési mennyiségére kg-ban.
☒ - 1600	Beállított centrifuga-fordulatszám (ford./perc) → Oldal 24 0: utolsó centrifugálás nélkül, csak szivattyúzás ☒: öblítőstop, szivattyúzás nélkül
☼ - 90	Beállított hőmérséklet °C-ban. → Oldal 24 ☼ (hideg)
¹ Példa	

Kijelzés	Leírás
	Kivehet vagy utólag betehet ruhaneműt és megszakíthatja az aktuális programot. → <i>Oldal 34</i>
End	Programállapot: Program vége
	Programállapot: Gőzölés
	A vér folttípus be van kapcsolva.
	A fű folttípus be van kapcsolva.
	A vörösbor folttípus be van kapcsolva.
	Az izzadság folttípus be van kapcsolva.
	A zsír/étolaj folttípus be van kapcsolva.
	A paradicsom folttípus be van kapcsolva.
	villog: dobtisztítás szükséges. Indítsa el a Cottons 90°C (Pamut 90°C) programot a dob és a mosóvíztartály tisztításához és ápolásához. → <i>"Dobtisztítás", Oldal 40</i>
	Távoli indítás bekapcsolva. → <i>Oldal 25</i>
	<ul style="list-style-type: none"> ■ világít: a készülék Wi-Fi-n keresztül össze van kapcsolva az otthoni hálózattal. ■ villog: a készülék Wi-Fi-n keresztül próbál csatlakozni az otthoni hálózathoz. → <i>"Home Connect ", Oldal 37</i>
	<ul style="list-style-type: none"> ■ világít: A folyékony mosószer intelligens adagolórendszer aktív. ■ villog: Az adagolótartályban lévő mosószer nem éri el a minimális töltöttségi szintet. → <i>Oldal 35</i> (folyékony mosószer)
	<ul style="list-style-type: none"> ■ világít: Be van kapcsolva az intelligens adagolórendszer folyékony mosószer és öblítő számára. ■ villog: Az adagolótartályban lévő mosószer nem éri el a minimális töltöttségi szintet. → <i>Oldal 35</i> (folyékony mosószer) (öblítőszer)
50 ml ¹	Öblítő vagy mosószer alap adagolási mennyisége. → <i>Oldal 36</i>
	A készülék túl sok habot észlelt. → <i>" vagy erős habképződés.", Oldal 49</i>

¹ Példa

Kijelzés	Leírás
	<ul style="list-style-type: none"> ■ világít: Az ajtó zárva van. <ul style="list-style-type: none"> – Ruhanemű hozzáadásához kinyitható az ajtó, ha a(z)  szimbólum világít. <ul style="list-style-type: none"> → "Ruhanemű hozzáadása", Oldal 34 – Az ajtó kinyitásához megszakíthatja a programot. <ul style="list-style-type: none"> → "Program megszakítása", Oldal 34 ■ villog: Az ajtó nincs becsukva.
	<ul style="list-style-type: none"> ■ Nincs víznyomás. ■ A csapból érkező víz nyomása túl alacsony.
	<p>A mosószertartó fiók nincs teljesen betolva. → , Oldal 48</p>
E:35 ¹	Hibakód, hibakijelzés, jel. → Oldal 46
¹ Példa	

8 Gombok

Megjegyzés: A szoftverfrissítéseken keresztül további funkciók válhatnak elérhetővé.

→ "Szoftverfrissítés telepítése",







Oldal 38

Ha szoftverfrissítés érhető el, további információkat a Home Connect alkalmazásban talál.







Bizonyos gombok a kijelző csökkentett módjában ki vannak kapcsolva. Ezeket a kiegészítő gombokat megjelenítheti a kijelzőn.

→ "Kiegészítő gombok megjelenítése vagy kikapcsolása", *Oldal 19*

A programbeállítások választéka a beállított programtól függ.

Gomb	Kiválasztás	további információ
II ▷	<ul style="list-style-type: none"> ■ indítás ■ megszakítás ■ szüneteltetés 	<p>Program indítása, megszakítása vagy szüneteltetése.</p> <p>Ha a II szimbólum megjelenik, szüneteltetheti a programot.</p> <p>Ha a ▷ szimbólum megjelenik, elindíthatja a programot.</p>
 	Többszörös kiválasztás	Egy beállítás módosításához tartsa nyomva a(z)  választógombot vagy a(z)  elemet, amíg a kijelző a kívánt beállítást nem mutatja.
 SpeedPerfect	<ul style="list-style-type: none"> ■ bekapcsolás ■ kikapcsolás 	<p>Rövidített program bekapcsolása és kikapcsolása.</p> <p>Megjegyzés: Az energiafogyasztás megnő. Ez nem befolyásolja a mosás eredményét.</p>
Antistain	Többszörös kiválasztás	<p>Válassza ki a folttípust.</p> <p>A hőmérséklet, a dob mozgása és az áztatási idő a folttípushoz igazodik.</p>
 Steam	<ul style="list-style-type: none"> ■ bekapcsolás ■ kikapcsolás 	<p>A textíliák vízgőzzel történő felmelegítésének és gőzölésének bekapcsolása vagy kikapcsolása.</p> <p>A készülék a ruhanemű fellazítása és a gyűrődések csökkentése érdekében beállítja a centrifugálás menetét és a centrifuga-fordulatszámot, a program végén pedig gőzöli a textíliákat.</p> <p>Megjegyzések</p> <ul style="list-style-type: none"> ■ Teregesse ki a ruhaneműt közvetlenül a mosást követően, hogy minél kevésbé gyűrődjenek. ■ 4 kg-nál nagyobb betöltési mennyiségű programoknál a maximális betöltési mennyiség 4 kg-ra csökken.

Gomb	Kiválasztás	további információ
i-DOS 1	<ul style="list-style-type: none"> ■ bekapcsolás ■ kikapcsolás ■ Alap adagolási mennyiség beállítása 	<p>Ha röviden megnyomja a gombot, akkor be- vagy kikapcsolja a folyékony mosószer intelligens adagolórendszerét O.</p> <p>Ha kb. 3 másodpercig lenyomva tartja a gombot, beállíthatja az alap adagolási mennyiséget. → <i>Oldal 36</i></p>
i-DOS 2	<ul style="list-style-type: none"> ■ bekapcsolás ■ kikapcsolás ■ Adagolótartály átállítása ■ Alap adagolási mennyiség beállítása 	<p>Ha röviden megnyomja a gombot, akkor be- vagy kikapcsolja az öblítő O vagy folyékony mosószer O intelligens adagolórendszerét.</p> <p>Ha kb. 3 másodpercig lenyomva tartja a gombot, átállíthatja az adagolótartály O/O tartalmát, vagy beállíthatja az alap adagolási mennyiséget.</p> <p>→ <i>"Intelligens adagolórendszer", Oldal 35</i></p>
O Finished in	24 órás időtartamig	<p>A programbefejezési idő meghatározása.</p> <p>A program időtartamát már tartalmazza a beállított óraszám.</p> <p>A program indítása után a kijelzőn a program időtartama látható.</p> <p>Megjegyzés: Annyiszor nyomja meg a(z) \wedge vagy a(z) \vee elemet, amíg a kijelző a kívánt beállítást nem mutatja.</p>
$\wedge \vee$	O - 90	<p>A hőmérséklet beállítása.</p> <p>Beállított hőmérséklet °C-ban.</p>
$\wedge \vee$	O - 1600	<p>A centrifuga-fordulatszám beállítása vagy az O (öblítés stop) bekapcsolása.</p> <p>Beállított centrifuga-fordulatszám (ford./perc)</p> <p>A O kiválasztásával a készülék nem szivattyúzza ki a vizet a mosás végén, és kikapcsolja a centrifugálást. A kimosott ruha az öblítővízben marad.</p>
O (hálózati kapcsoló)	<ul style="list-style-type: none"> ■ bekapcsolás ■ Készüléti / Standby üzemmód ■ A készülék újraindítása 	<p>Kapcsolja be vagy helyezze készenléti / Standby üzemmódba a készüléket.</p> <p>Ha a kezelőfelület nem reagál, tartsa nyomva az O elemet kb. 5 másodpercig a készülék újraindításához.</p> <p>→ <i>"A kijelző és a gombok nem reagálnak.", Oldal 49</i></p>





Gomb	Kiválasztás	további információ
 Remote Start	<ul style="list-style-type: none"> ■ bekapcsolás ■ kikapcsolás ■ Home Connect beállítások megnyitása 	Távoli indítás bekapcsolása vagy kikapcsolása. → <i>Oldal 38</i>
 3 sec.	<ul style="list-style-type: none"> ■ bekapcsolás ■ kikapcsolás 	→ <i>"Gyerekszár", Oldal 35</i>
 Basic Settings	Többszörös kiválasztás	→ <i>"Alapbeállítások", Oldal 39</i>
More	<ul style="list-style-type: none"> ■ Kiegészítő gombok megjelenítése vagy kikapcsolása 	<ul style="list-style-type: none"> ■ A kiegészítő gombok megnyomásával megjelenítheti vagy kikapcsolhatja azokat. → <i>"Kiegészítő gombok megjelenítése vagy kikapcsolása", Oldal 19</i>
 Mini Load	<ul style="list-style-type: none"> ■ bekapcsolás ■ kikapcsolás 	<p>Kis mennyiségű, kényes vagy strapabíró textilá mosása. Lerövidül a programidő, az energia- és vízfogyasztás pedig a töltethez igazodik.</p> <p>Megjegyzés: Ha bekapcsolja a beállítást, a program maximális betöltési mennyisége 0,5 kg-ra csökken.</p>
 Prewash	<ul style="list-style-type: none"> ■ bekapcsolás ■ kikapcsolás 	<p>Előmosás be- vagy kikapcsolása, pl. erősen szennyezett ruhanemű mosásához.</p> <p>Megjegyzés: Ha be van kapcsolva az intelligens adagolórendszer, a készülék automatikusan adagolja a mosószert az elő- és a főmosáshoz. Ha ki van kapcsolva az intelligens adagolórendszer, az előmosáshoz használt mosószert adagolja közvetlenül a dobba, a főmosáshoz használtat pedig a manuális adagolási kamrába. → <i>"Mosószertartó fiók", Oldal 17</i></p>
 Water/Rinse +	<ul style="list-style-type: none"> ■ bekapcsolás ■ kikapcsolás 	Több vizet használó mosás és kiegészítő öblítés be- vagy kikapcsolása. Különösen érzékeny bőr esetén és/vagy olyan környéken ajánlott, ahol nagyon lágy a víz.

Gomb	Kiválasztás	további információ
☆ Favourite	<ul style="list-style-type: none">■ mentés■ beállítás	<p>A gombot kb. 3 másodpercig lenyomva mentheti egyéni programbeállításait.</p> <p>→ <i>"Programbeállítások mentése", Oldal 33</i></p> <p>A gomb rövid megnyomásával megadhatja a programban egyéni programbeállításait.</p>







9 Programok





Megjegyzések

- A ruhaneműk kezelési címkéi további útmutatást adnak a programválasztáshoz.
- A program hőmérséklet-beállítása biztosítja, hogy a kezelési címkén javasolt hőmérsékletet ne lépjék túl. A készülékben elért hőmérséklet eltérhet a beállított hőmérséklettől. Ennek során a lehető legjobb mosási teljesítmény optimális energiahatékonyság mellett érhető el.
- A szoftverfrissítéseken keresztül további funkciók válhatnak elérhetővé.
→ "Szoftverfrissítés telepítése", Oldal 38
Ha szoftverfrissítés érhető el, további információkat a Home Connect alkalmazásban talál.

Program	Leírás	max. betölthető mennyiség (kg)
Cottons  (Pamut)	Pamutból vagy vászonból készült, strapabíró textil- ák mosása. A  SpeedPerfect bekapcsolása esetén megfelel rövidített programnak is normál szennyezettségű ru- hához. Programbeállítás: <ul style="list-style-type: none"> ■ max. 90 °C ■ max. 1600 ford./perc 	10,0 5,0 ¹
Eco 40-60	Pamut és vászon textil- ák mosása. Megjegyzés: Együtt moshatók azok a textil- ák, amelyek a kezelési címke szerint 40 °C-tól  60 °C-ig  moshatók. A mosás hatékonysága a törvényi előírások szerinti legjobb mosási hatásfok-osztálynak felel meg. Ennél a programnál a mosási hőmérséklet automa- tikusan igazodik a ruhamennyiséghez az optimális energiahatékonyság és a lehető legjobb mosóhatás érdekében. A mosási hőmérsékletet nem lehet megváltoztatni. A centrifuga-fordulatszám legfeljebb 1600 ford./ perc.	10,0
Easy-Care  (Kímélő)	Műszálak textil- ák mosása. Programbeállítás <ul style="list-style-type: none"> ■ max. 60 °C 	4,0

¹  SpeedPerfect bekapcsolva

Program	Leírás	max. betölthető mennyiség (kg)
	<ul style="list-style-type: none"> ■ max. 1400 ford./perc 	
Quick Mix  (Gyors/Mix)	<p>Pamut, vászon és műszálás textíliák mosása. Enyhén szennyezett ruhaneműhöz alkalmas.</p> <p>Programbeállítás:</p> <ul style="list-style-type: none"> ■ max. 60 °C ■ max. 1600 ford./perc 	4,0
Delicates/Silk  (Finom/Selyem)	<p>Selyemből, viszkózból és műszálból készült kényes, mosható textíliák mosása.</p> <p>Finom textíliákhoz vagy selyemhez való mosószert használjon.</p> <p>Megjegyzés: A különösen kényes textíliákat, illetve a kapcsokkal és szalagokkal ellátott ruhaneműket mosózsákban mossa.</p> <p>Tipp: A ruhanemű kímélő tisztítása révén a textilszálak és a mikroműanyagszálak kevésbé kopnak.</p> <p>Programbeállítás:</p> <ul style="list-style-type: none"> ■ max. 40 °C ■ max. 800 ford./perc 	2,0
 Wool  (Gyapjú)	<p>Kézzel vagy géppel mosható gyapjú, vagy nagy arányban gyapjút tartalmazó textíliák mosása.</p> <p>A dob különösen kíméletesen, hosszú szünetek közbeiktatásával mozgatja a textíliákat, hogy a ruhanemű ne menjen össze.</p> <p>Gyapjúhoz való mosószert használjon.</p> <p>Programbeállítás:</p> <ul style="list-style-type: none"> ■ max. 40 °C ■ max. 800 ford./perc 	2,0
 Rinse (Öblítés)	<p>Öblítés záró centrifugálással és a víz kiszivattyúzása.</p> <p>Programbeállítás: max. 1600 ford./perc</p>	–
 Spin/Drain (Centrifugálás/ Szivattyúzás)	<p>Centrifugálás és a víz kiszivattyúzása.</p> <p>Ha csak a szivattyúzásra van szüksége, kapcsolja be a 0 programot. A készülék nem centrifugálja a ruhaneműt.</p> <p>Programbeállítás: max. 1600 ford./perc</p>	–
¹  SpeedPerfect bekapcsolva		

Program	Leírás	max. betölt-hető mennyiség (kg)
App  (Programok az app-ban)	<p>A további programokat válassza ki közvetlenül a Home Connect alkalmazáson keresztül. A programok leírását a Home Connect alkalmazásban találja.</p> <p>Megjegyzés: A készüléket csatlakoztassa az otthoni hálózathoz, és regisztrálja a Home Connect alkalmazásban. → <i>Oldal 37</i></p>	–
 Hygiene Plus	<p>Pamutból vagy vászonból készült, strapabíró textíliák mosása.</p> <p>Alkalmos allergiások számára, illetve magasabb higiéniai követelmények esetén.</p> <p>Megjegyzés: Ha a készülék eléri a beállított hőmérsékletet, utána az a teljes mosási folyamat során állandó marad.</p> <p>Programbeállítás:</p> <ul style="list-style-type: none"> ■ max. 60 °C ■ max. 1600 ford./perc 	6,5
 Functional Textiles (Funkcionális textíliák)	<p>Időjárásálló és membrántechnológiás outdoor ruhaneműk, illetve vízlepergető felszerelés mosása. Outdoor textíliákhoz való mosószert használjon. Ne használjon öblítőt.</p> <p>Programbeállítás:</p> <ul style="list-style-type: none"> ■ max. 40 °C ■ max. 800 ford./perc 	2,0
 Iron Assist	<p>Ingekhez, pólókhöz és hasonló, pamutból és vászonból készült textíliákhoz alkalmas.</p> <p>Program száraz textíliák vízgőzzel történő felmelegítéséhez és gőzöléséhez a textíliák program végét követő felakasztásához vagy azok könnyebb vasalhatósága érdekében.</p> <p>A program betöltési mennyisége maximum öt ing vagy öt póló.</p> <p>Ha csak egy ruhaneműt szeretne gőzölni, a  SpeedPerfect programot kapcsolja be.</p> <p>Megjegyzések</p> <ul style="list-style-type: none"> ■ A meleg, megnedvesített textíliákat közvetlenül a program befejeződése után akassza fel vagy vasalja ki. 	–

¹  **SpeedPerfect** bekapcsolva

Program	Leírás	max. betölt- hető meny- nyiség (kg)
	<ul style="list-style-type: none"> ■ A rendszer nem mossa vagy tisztítja a textíliákat. Ne használjon mosó- vagy ápolószert. ■ A vízgőz forró és károsíthatja az egyes szövet- vagy textílfajtákat. A program ezért nem alkalmas outdoor-ruházat vagy selyemből és gyapjúból készült textíliák, mint például pulóverek kezelésére. 	
√/ Automatic 40°C (Automata 40°C)	<p>Pamutból és műszálból készült, strapabíró textíliák mosása.</p> <p>A készülék automatikusan felismeri a szennyezettség mértékét és a textílfajtát. A mosási folyamatot a készülék állítja be.</p> <p>Megjegyzés: A hőmérséklet és a centrifuga-fordulatszám ennél a programnál nem állítható be, hanem a rendszer automatikusan adja meg. A hőmérséklet legfeljebb 40 °C. A centrifuga-fordulatszám legfeljebb 1400 ford./perc.</p>	6,0
🌀🌀 Super Quick 15'/30' (Gyors 15'/30')	<p>Pamut és műszálás textíliák mosása.</p> <p>Rövid program enyhén szennyezett, kisebb adag ruhaneműhöz.</p> <p>A programidő kb. 30 perc.</p> <p>Ha 15 percre szeretné lerövidíteni a programidőt, kapcsolja be a következőt: 🌀 SpeedPerfect. A maximális betöltési mennyiség 2,0 kg-ra csökken.</p> <p>Programbeállítás:</p> <ul style="list-style-type: none"> ■ max. 40 °C ■ max. 1200 ford./perc 	4,0 2,0 ¹
<p>¹ 🌀 SpeedPerfect bekapcsolva</p>		

10 Tartozékok

Eredeti tartozékokat használjon. Azok a készülékhez készültek.

Tipp: Egyes tartozékok további színekben is rendelkezésre állnak. Hívja a vevőszolgálatot. → *Oldal 54*

	Használat	Rendelési szám
Vízbevezető tömlő hosszabbítása	Hidegvíz-bevezető vagy Aquastop-vízbevezető tömlő meghosszabbítása (2,50 m).	WMZ2381
Vízvezető tömlő meghosszabbítása	Vízvezető tömlő meghosszabbítása (2,20 m).	11057910
Tartóhevederek	A készülék biztos elhelyezkedésének javítása.	WMZ2200
Könyökidom	Vízvezető tömlő rögzítése.	00655300
Emelvény	A készüléket magasabban helyezheti el, hogy könnyebben betölthető és kiüríthető legyen.	WMZPW20 W
Mosógéptisztító	Tisztítószer a készülék belsejének ápolásához.	00311929

11 Ruhanemű

11.1 Ruhanemű előkészítése

FIGYELEM!

A ruhaneműben maradó tárgyak kárt tehetnek a ruhaneműkben és a dobban.

- ▶ A működtetés megkezdése előtt minden tárgyat vegyen ki ruhanemű zsebeiből.

Megjegyzés

A ruhanemű előkészítésével kíméli a készüléket és a textíliákat.

- kefélje ki a homokot és földet
- válogassa szét a ruhaneműt szín és textília szerint a kezelési útmutató figyelembevételével

- zárja a tépőzárakat, kapcsokat és patentokat
- kösse össze a szövetöveket, szövetszalagokat és zsinórokat
- távolítsa el a függőnycsipeszeket és ólomszalagokat
- mossa a kis méretű vagy kényes darabokat mosózsákban
- mossa együtt a nagy és a kicsi ruhadarabokat
- a friss foltos ruhaneműt azonnal mossa ki
- a száradt foltos ruhaneműt kezelje elő és többször mossa ki
- a ruhaneműket széthajtogatva helyezze a dobba
- A klórtartalmú fehérítőszerrel előkezelt ruhaneműt többször öblítse ki, mielőtt a dobba helyezi

12 Mosó- és ápolószer

A megfelelő mosó- és ápolószer kiválasztásával óvja a készüléket és a ruhaneműt is.

A használatra és adagolásra vonatkozó gyártói adatokat a csomagoláson találja.

Megjegyzések

- folyékony mosószer használata esetén csak önmagában folyékony mosószert használjon
- ne keverje a különböző folyékony mosószereket
- ne keverje össze a mosószert és az öblítőt
- ne használjon túltárolt és nagyon besűrűsödött termékeket
- ne használjon oldószert tartalmazó, maró hatású vagy gázt felszabadító szereket
- ne használjon klórtartalmú fehérítőszer
- Ritkán használjon színezőanyagot, mivel a fixálósó kikezddheti a nemesacélt
- ne használjon színtelenítőszer a készülékben
- ne töltsön az adagolótartályba → *Oldal 35* ecetet intelligens adagolórendszer használatakor

13 A kezelés alapjai

13.1 A gép bekapcsolása

Megjegyzés: Miután csatlakoztatta a készüléket az elektromos hálózathoz, a készülék első bekapcsolásakor a bekapcsolási folyamat akár egy percig is eltarthat.

Követelmény: A készülék szakszerűen van felállítva és csatlakoztatva. → *Oldal 11*

- ▶ Nyomja meg a(z)  elemet.

A bekapcsolás eltart néhány másodpercig.

- ✓ A készülék hallható működési tesztet hajt végre.

Megjegyzés: A dobvilágítás automatikusan kikapcsol.

13.2 Program beállítása

1. Nyomja meg a kívánt programot. → *"Programok", Oldal 27*

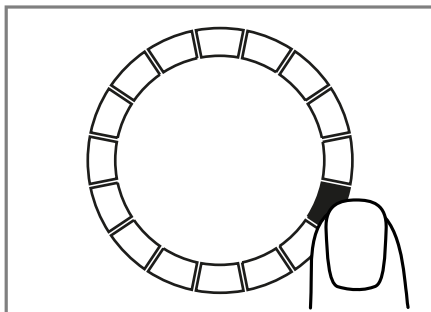

- ✓ A kijelzőn megjelennek a programbeállítások.
2. Módosítsa a programbeállításokat. → *"Gombok", Oldal 23*



Vegye figyelembe a Kezelési tudnivalók → *Oldal 18* témával kapcsolatos információkat.

A rendszer nem menti tartósan a programnál a programbeállításokat.

Megjegyzés: Ha be- vagy kikapcsolja az intelligens adagolórendszert, akkor a készülék menti a beállítást.

További programok beállítása

Követelmény: A(z) Home Connect funkció be van állítva. → *Oldal 37*

1. Állítsa be a **App**  (**Programok az app-ban**) programot.
- ✓  **Remote Start** villog.

2. Nyomja meg a(z)  **Remote Start** elemet.
- ✓ A(z) Home Connect alkalmazás a választható programokat mutatja.
3. Állítson be egy programot a(z) Home Connect alkalmazásban.
4. Ha szükséges, módosítsa a programbeállításokat.
→ "Gombok", Oldal 33
5. Indítsa el a programot.
→ Oldal 33

13.3 Programbeállítások mentése

Kedvencként mentheti egyedi programbeállításait.

Követelmény: Beállított egy programot. → Oldal 32

- ▶ Tartsa nyomva kb. 3 másodpercig a(z)  **Favourite** elemet.

A mentett program megnyitásához nyomja meg a  **Favourite** gombot.

Megjegyzés: A mentett program felülírásához ismételje meg a lépéseket.

13.4 Az ajtó kinyitása

1. Nyúljon az ajtófogantyú alá és húzza meg az ajtót.

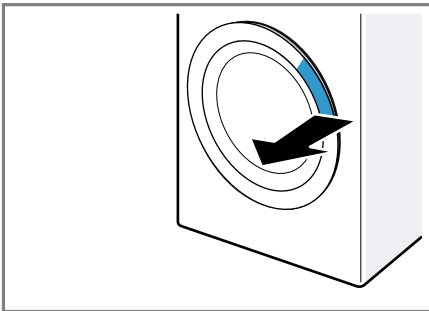

2. Nyissa ki az ajtót.

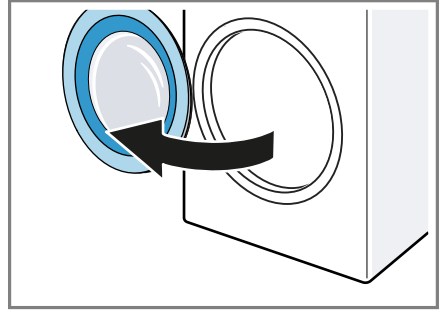

13.5 Ruhanemű behelyezése

Megjegyzés: A gyűrődések csökkentéséhez vegye figyelembe a programhoz tartozó maximális betöltési mennyiséget.

→ "Programok", Oldal 27

Követelmények

- Az ruhanemű elő van készítve és szét van válogatva.
→ "Ruhanemű", Oldal 31
- A dob üres.

1. Nyissa ki az ajtót. → Oldal 33
2. Tegye a ruhaneműt a dobba.
3. Csukja be az ajtót.

Mindig ellenőrizze, hogy nem akadt-e be ruhanemű az ajtóba.

13.6 Program indítása

Megjegyzés: Ha az intelligens adagolórendszer aktiválva van, győződjön meg arról, hogy az adagolótartály fel van töltve → Oldal 35 és az alap adagolási mennyiség be van állítva → Oldal 36.

Követelmény: Beállított egy programot. → Oldal 32

- ▶ Nyomja meg a(z)  elemet.

- ✓ A dob forog, és megtörténik a töltetfelismerés, amely akár 2 percig is tarthat, ezután kerül sor a víz bevezetésére.
- ✓ A kijelző a program időtartamát vagy a programbefejezési időt mutatja.
- ✓ A program befejezése után a kijelzőn megjelenik a következő: **End**.

13.7 Ruhanemű áztatása

Megjegyzés: Az áztatáshoz nincs szükség további mosószerre. A készülék az adagolt mosószert használja az áztatáshoz és a mosáshoz.

Követelmények

- A ruhanemű be van helyezve.
→ *Oldal 33*
 - A program elindult. → *Oldal 33*
1. Kb. 10 perccel a program indítása után nyomja meg a(z) **II ▷** elemet.
A program szünetel és ruhanemű áztatható.
 2. A kívánt áztatási idő elteltével nyomja meg a(z) **II ▷** elemet.

13.8 Ruhanemű hozzáadása

A program elindítása után am program állapotától függően hozzáadhatja vagy kivetheti a ruhaneműt.

1. Nyomja meg a(z) **II ▷** elemet.
A készülék működése szünetel.
Megjegyzés: Ha ruhaneműt szeretne hozzáadni, vegye figyelembe a kijelzőn lévő utasításokat.
→ *"Kijelző", Oldal 22*
→ *"Kijelző", Oldal 21*
2. Nyissa ki az ajtót. → *Oldal 33*
3. Adja hozzá vagy vegye ki a ruhaneműt.
4. Csukja be az ajtót.
5. Nyomja meg a(z) **II ▷** elemet.

13.9 Program megszakítása

1. Nyomja meg a(z) **II ▷** elemet.
2. Nyissa ki az ajtót. → *Oldal 33*
Magas vízsint és magas hőmérséklet esetén a készülék ajtaja biztonsági okokból zárva marad.
 - Magas hőmérséklet esetén indítsa el a **Rinse (Öblítés)** programot.
 - Magas vízállás esetén indítsa el a **Spin (Centrifugálás)** programot, vagy állítson be egy megfelelő programot a szivattyúzáshoz.
→ *"Programok", Oldal 27*
3. Vegye ki a ruhaneműt.
→ *Oldal 34*

13.10 Program folytatása öblítés stop után

Követelmények

- Az öblítés stop bekapcsolva.
→ *"Gombok", Oldal 24*
 - Befejeződött a beállított program utolsó öblítése és a ruhanemű az öblítővízben áll.
1. Állítsa be a(z) **Spin (Centrifugálás)** programot vagy egy szivattyúzáshoz való programot. → *Oldal 27*
 2. Nyomja meg a(z) **II ▷** elemet.

13.11 Ruhanemű kivétele

1. Nyissa ki az ajtót. → *Oldal 33*
2. Vegye ki a dobból a ruhaneműt.

13.12 Készülék készenléti (Standby) üzemmódba helyezése

1. Nyomja meg a(z) **⊖** elemet.

2. Törölje szárazra a gumitömítést és távolítsa el az idegen testet.

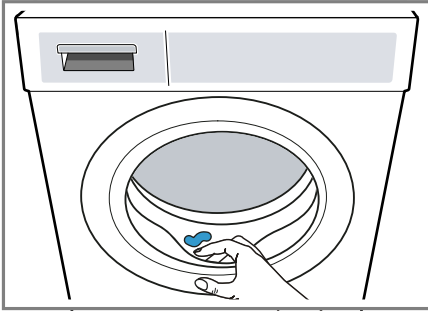

3. Hagyja nyitva a készülék ajtaját és a mosószertartó fiókot, hogy a maradék víz kiszáradhasson.

14 Gyerekzár

Biztosítsa a kezelőfelületet a kezelőelemek véletlen működtetése ellen.

14.1 A gyermekzár aktiválása

- ▶ Tartsa nyomva kb. 3 másodpercig a(z) **3 sec.** elemet.
- ✓ A kezelőelemek zárolva vannak.
- ✓ A gyerekzár a készülék készenléti üzemmódjában (Standby) és áramszünet esetén is aktív marad.

14.2 Gyerekzár kikapcsolása

Követelmény: A gyerekzár kikapcsolásához a készülék legyen bekapcsolva.

- ▶ Tartsa nyomva kb. 3 másodpercig a(z) **3 sec.** elemet.

15 Intelligens adagolórendszer

Gyárilag a készülék intelligens adagolórendszere aktiválva van és automatikusan adagolja a folyékony mosószert és öblítőt azokhoz a programhoz, amelyeknél lehetséges az intelligens adagolás.

Megjegyzés: Az intelligens adagolórendszert kikapcsolhatja a gombokkal → *Oldal 23*, pl. általános mosópor manuális adagolásakor → *Oldal 36*.



15.1 Folyékony mosószert és öblítőtöltése az adagolótartályba

Ha az intelligens adagolórendszert szeretné használni, vagy a készüléken üzem közben megjelenik egy üzenet, töltsse fel az adagolótartályt.

Megjegyzések

- Csak megfelelő folyékony mosószert és öblítőt töltsön az adagolótartályba. → *Oldal 32*
- Ha után szeretné tölteni az adagolótartályban lévő folyékony mosószert vagy öblítőt, használja ugyanazt a terméket.
- Ha az adagolótartályban lévő folyékony mosószert vagy öblítőt egy másik termékre szeretné lecserélni, akkor előtte tisztítsa meg az adagolótartályt → *Oldal 40*.
- Ha az intelligens adagolórendszert használja, ne adjon további mosószert vagy öblítőt a kézi adagolásra szolgáló kamrába a túladagolás és a habképződés elkerülése érdekében.

1. Húzza ki a mosószertartó fiókot.

2. Nyissa ki a fedelet és a folyékony mosószert  és az öblítőt  öntse a megfelelő adagolótartályba → Oldal 17.

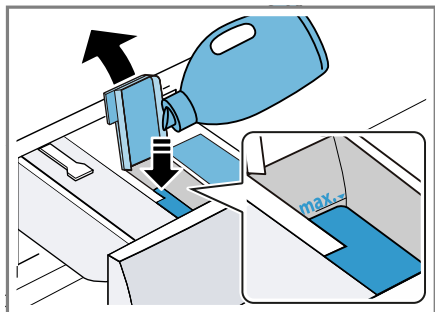

Feltöltés közben ne lépje túl a maximálisan betölthető mennyiség jelölését.

Megjegyzés: Mindkét adagolótartályt használhatja folyékony mosószерhez is. Ehhez állítsa át az adagolótartályt. → Oldal 36

3. Zárja a fedelet.

Megjegyzés: Betöltés után azonnal csukja le a fedelet, hogy a folyékony mosószер vagy az öblítő ne száradjon ki.

4. Tolja be a mosószertartó fiókot.

15.2 Kézi adagolásra szolgáló kamra használata





Ha nem kívánja használni az intelligens adagolórendszert, az adagolórendszer használata egy adott programnál nem lehetséges vagy további ápolószereket, pl. folteltisztító sőt vagy keményítőt szeretne hozzáadni, használja a kézi adagolásra szolgáló kamrát.

Megjegyzés: Vegye figyelembe a mosó- és ápolószерre → Oldal 32 vonatkozó utasításokat.



1. Húzza ki a mosószertartó fiókot.

2. A mosószert vagy az ápolószert töltsse a kézi adagolásra szolgáló kamrába → Oldal 17.
3. Tolja be a mosószertartó fiókot.

15.3 Adagolótartály / átállítása

Az adagolótartály /  öblítő  vagy folyékony mosószер  adagolására szolgál. Gyárilag az adagolótartály öblítőhöz van beállítva. Ha automatikusan kíván adagolni egy második folyékony mosószert, állítsa át az adagolótartályt.

Megjegyzések

- Ha átállítja az adagolótartály tartalmát, akkor a készülék visszaállítja az adagolótartály alap adagolási mennyiségét.
 - Ha mindkét adagolótartályt folyékony mosószерrel használja, akkor be kell állítania egy adagolótartályt, amelyet mosás közben kíván használni.
→ "Gombok", Oldal 23
1. Tartsa nyomva kb. 3 másodpercig az **i-DOS 2** elemet.
 2. Annyiszor nyomja meg az **i-DOS 2** elemet, amíg a kijelzőn  (folyékony mosószер) vagy  (öblítő) nem látható.
 3. A beállítás mentéséhez várjon egy kicsit.

15.4 Alap adagolási mennyiség beállítása

Az intelligens adagolás használatához állítsa be az alap adagolási mennyiséget az adagolótartályhoz. Az alap adagolási mennyiség megfelel a mosószergyártó adagolási javaslatának a csomagoláson. Állítson be egy alap adagolási mennyiséget, amely 4,5 kg normál szennyezettsé-

gű ruhanemű adagolási ajánlásának felel meg. Vegye figyelembe a vízke-ménységet.

Tipp: Az alap adagolási mennyiséget a Home Connect alkalmazásban is beállíthatja.

1. Tartsa nyomva kb. 3 másodpercig az **i-DOS 1** elemet.
- ✓ A kijelzőn a beállított alap adagolási mennyiség látható.
2. A beállítás módosításához nyomja meg az **^ / v** elemet.
3. A beállítás mentéséhez várjon egy kicsit.

Megjegyzés: Az alap adagolási mennyiségnek a másik adagolótárhoz való beállításához ismételve meg a lépéseket a következővel: **i-DOS 2**.

16 Home Connect

Ez a készülék hálózatba kapcsolható. Kapcsolja össze készülékét egy mobil eszközzel, hogy a funkciókat a Home Connect alkalmazással működtesse, az alapbeállításokat módosítsa vagy az aktuális üzemiállapotot figyelemmel kísérje.

A Home Connect szolgáltatások nem minden országban állnak rendelkezésre. A Home Connect funkció rendelkezésre állása attól függ, hogy az Ön országában rendelkezésre állnak-e a Home Connect szolgáltatások. Ezzel kapcsolatos információkat itt talál: www.home-connect.com.

A Home Connect alkalmazás végigvezeti Önt a teljes bejelentkezési folyamaton. A beállítások elvégzéséhez kövesse a Home Connect alkalmazásban adott utasításokat.

Tipp: Vegye figyelembe a Home Connect alkalmazásban megjelenő útmutatásokat is.

Megjegyzések

- Ügyeljen a jelen használati útmutatóban található biztonsági előírásokra, és gondoskodjon arról, hogy ezeket akkor is betartsák, ha Ön a Home Connect alkalmazással működteti a készüléket.
→ *"Biztonság", Oldal 4*
- A készüléken végrehajtott műveletek mindig elsőbbséget élveznek. Ez idő alatt nem lehetséges a Home Connect alkalmazással való működtetés.

16.1 A Home Connect alkalmazás beállítása

1. Telepítse a mobilszközre a Home Connect alkalmazást.
2. Indítsa el a(z) Home Connect alkalmazást, és üzemelje be a hozzáférést a(z) Home Connect számára.

A Home Connect alkalmazás végigvezeti Önt a teljes bejelentkezési folyamaton.



16.2 Home Connect beállítása

Követelmények

- A(z) Home Connect alkalmazás a mobilszközön érhető el.
 - A készülék a felállítása helyén fogadja az otthoni WLAN-hálózatot (Wi-Fi).
1. Tartsa nyomva kb. 3 másodpercig a(z) **Remote Start** gombot.
 2. Kövesse a Home Connect alkalmazásban megjelenő utasításokat.

16.3 A Wi-Fi bekapcsolása a készüléken





1. Tartsa nyomva kb. 3 másodpercig a(z) **Remote Start** elemet.

2. Annyiszor nyomja meg a(z)  **Remote Start** elemet, amíg a kijelzőn "oFF" nem látható.
 3. A WiFi aktiválásához nyomja meg a(z)   elemet.
- ✓ A kijelző ezt mutatja: "on".

Megjegyzések

- Ha a WiFi be van kapcsolva, a kijelzőn felváltva jelenik meg a következő: "on" és a WiFi kapcsolat jelerőssége.
- A Home Connect beállítások menüből történő kilépéshez tartsa nyomva a(z)  **Remote Start** elemet kb. 3 másodpercig.

16.4 A Wi-Fi kikapcsolása a készüléken

1. Tartsa nyomva kb. 3 másodpercig a(z)  **Remote Start** elemet.
 2. Annyiszor nyomja meg a(z)  **Remote Start** elemet, amíg a kijelzőn "on" nem látható.
 3. A WiFi deaktiválásához nyomja meg a(z)   elemet.
- ✓ A kijelző ezt mutatja: "oFF".

Megjegyzés: A Home Connect beállítások menüből történő kilépéshez tartsa nyomva a(z)  **Remote Start** elemet kb. 3 másodpercig.





16.5 Szoftverfrissítés telepítése

Megjegyzés: Ha szoftverfrissítés érhető el, akkor egy üzenet jelenik meg a Home Connect alkalmazásban.

- ▶ A szoftverfrissítés telepítéséhez kövesse a Home Connect alkalmazás utasításait.
- ✓ Telepítés közben a kezelőfelület részben blokkolva van.

- ✓ Hiba esetén a telepítés akár 40 percig is eltarthat. Ne állítsa vissza a hálózati beállításokat vagy a készüléket a gyári beállításokra.

16.6 A készülék hálózati beállításainak visszaállítása

1. Tartsa nyomva kb. 3 másodpercig a(z)  **Remote Start** elemet.
 2. Annyiszor nyomja meg a(z)  **Remote Start** elemet, amíg a kijelzőn "rES" nem látható.
 3. Tartsa nyomva kb. 3 másodpercig a(z)   elemet.
- ✓ A hálózati beállítások visszaállítása megtörtént.

16.7 Távoli indítás

Engedélyezze a készülék távoli indítását a Home Connect alkalmazáson keresztül.



Megjegyzés

A távoli indítás a következő körülmények esetén kikapcsol:



- Kinyitják a készülék ajtaját.
- Megnyomják a  **Remote Start** elemet.
- Áramkimaradás után.

Távoli indítás bekapcsolása

Követelmények

- A készülék ajtaja be van csukva.
- A mosószer tartó fiók be van tolvva.
- ▶ Nyomja meg a(z)  **Remote Start** elemet.
- ✓ A  világít és engedélyezték a készülék távoli indítását a Home Connect alkalmazáson keresztül.

Távoli indítás kikapcsolása

- ▶ Nyomja meg a(z)  **Remote Start** elemet.
- ✓ A  kialszik.

16.8 Távdiagnosztika

A vevőszolgálat a távdiagnosztika segítségével hozzáférhet a készülékhez, amennyiben Ön erre irányuló kérésrel fordul a vevőszolgálathoz, a készülék csatlakozott a Home Connect szerverhez, valamint a távdiagnosztika az adott országban rendelkezésre áll.

Tipp: További információt, illetve útmutatást a távdiagnosztika elérőségével kapcsolatban a weboldal Segítségnyújtás és támogatás részén talál: www.home-connect.com.

16.9 Adatvédelem

Vegye figyelembe az adatvédelmi útmutatásokat.

Amikor először csatlakoztatja készülékét egy internethez kapcsolódó otthoni hálózathoz, akkor készüléke a következő adatkategóriákat továbbítja a Home Connect szervernek (első regisztráció):

- Egyértelmű készülékazonosító (részei: készülékkulcsok, valamint a beépített Wi-Fi kommunikációs modul MAC-címe).
- A Wi-Fi kommunikációs modul biztonsági tanúsítványa (a kapcsolat informatikai biztonságáért).
- Otthoni készülékének aktuális szoftver- és hardververziója.
- Egy esetleges korábbi, gyári beállításokra való visszaállítás állapota.

Az első regisztráció előkészíti a Home Connect funkciók használatát, és csak abban az időpontban van rá szükség, amikor először kívánja használni a Home Connect funkciókat.

Megjegyzés: Vegye figyelembe, hogy a Home Connect funkciók csak a Home Connect alkalmazáshoz kapcso-

lódva használhatók. Az adatvédelemre vonatkozó információkat a Home Connect alkalmazásban talál.

17 Alapbeállítások

Készülékének alapbeállításait a saját igényei szerint adhatja meg.

Megjegyzés: Az alapbeállításokat módosíthatja a Home Connect alkalmazásban is.

17.1 Az alapbeállítások áttekintése

Megjegyzés: A szoftverfrissítéseken keresztül további funkciók válhatnak elérhetővé.

→ "Szoftverfrissítés telepítése",
Oldal 38

Ha szoftverfrissítés érhető el, további információkat a Home Connect alkalmazásban talál.

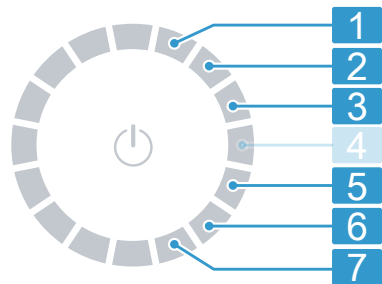

Programválasztó programpozíciókkal

- 1** A program végét jelző hangjelzés hangerejének beállítása:
0 (ki) – 4 (nagyon hangos)
- 2** A gombok működtetésekor hallható hangjelzés hangerejének beállítása:
0 (ki) – 4 (nagyon hangos)

-
- 3** A kijelző fényerejének beállítása:
1 (alacsony) – 4 (nagyon magas)

 - 5** A dobtisztítási emlékeztető bekapcsolása (on) vagy kikapcsolása (off).





 - 6** A befejezett programok számának (PC) kijelzése.

 - 7** A készülék gyári beállításainak visszaállítása (rES).
-

17.2 Alapbeállítások módosítása

Követelmény: A kijelzőn megjelenik az összes kiegészítő gomb.

→ *Oldal 19*

1. Az alapbeállítások megnyitásához nyomja meg az  **Basic Settings** elemet.
2. Válassza ki a kívánt alapbeállítást a programválasztóval. → *Oldal 39*
3. Módosítsa az alapbeállítást:
 - Az érték módosításához nyomja meg az  vagy  elemet.
 - A készülék gyári beállításainak visszaállításához tartsa nyomva az **II ▶** elemet kb. 3 másodpercig.
4. Az Alapbeállítások menüből történő kilépéshez nyomja meg az  **Basic Settings** elemet.

18 Tisztítás és ápolás

Annak érdekében, hogy készüléke hosszú ideig működőképes maradjon, tisztítsa és ápolja gondosan.

18.1 Dobtisztítás

Tisztítsa meg a dobot hús, 40 °C-on vagy annál alacsonyabb hőfokon történő mosás után, ha a  villog, illet-

ve ha hosszabb ideig nem használta a készüléket, de legalább évente egyszer.

VIGYÁZAT **Sérülésveszély!**

A tartósan alacsony hőfokon végzett mosás és a gép szellőztetésének hiánya károsíthatja a dobot és annak sérülését okozhatja.

- ▶ Rendszeresen használjon dobtisztító programot vagy mosson legalább 60 °C-on.
- ▶ Minden használat után hagyja nyitva a készülék ajtaját, húzza ki a mosószeradagoló fiókot és hagyja megszáradni.
- ▶ Válassza ki a Home Connect alkalmazásban a **Cottons 90 °C**  (**Pa-mut 90 °C**) programot vagy a dobtisztítási programot.
Futtassa le a programot ruhanemű nélkül, oxigénes fehérítőszert tartalmazó általános mosóporral vagy a készülék belsejének ápolására alkalmas tisztítószerrel.
→ *"Tartozékok", Oldal 31*

18.2 A mosószertartó fiók tisztítása

Ha az adagolótartályban lévő folyékony mosószert vagy öblítőt egy másik termékre szeretné lecserélni, vagy az adagolótartály szennyezett, akkor tisztítsa meg az adagolótartályt.

FIGYELEM!

A szivattyúegység elektromos alkatrészeket tartalmaz. Az elektromos alkatrészek folyadékkal való érintkezés esetén károsodhatnak.

- ▶ A szivattyúegységet nem szabad mosogatógépben tisztítani vagy vízbe meríteni.

► A hátoldalon lévő elektromos csatlakozót védje a nedvességtől, illetve a mosószer- és öblítőmaradványoktól.

1. Helyezze a készüléket készenléti üzemmódba (Standby). → *Oldal 34*
2. Húzza ki a mosószertartó fiókot.
3. Nyomja le a betétet, és távolítsa el a mosószertartó fiókot.

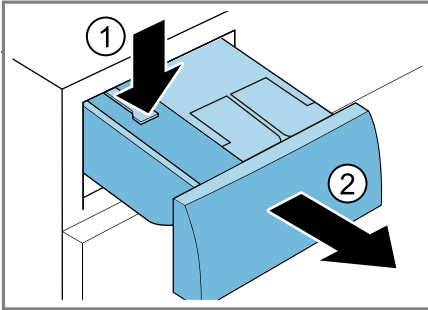

4. Távolítsa el a szivattyúegységet.

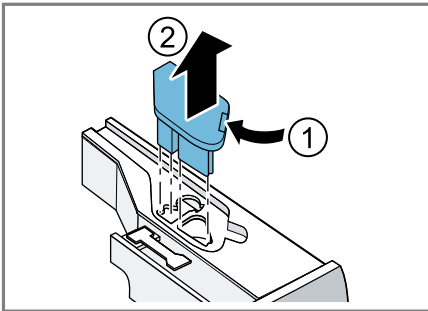

5. Pattintsa ki a mosószertartó fiók fedelét, és vegye le.

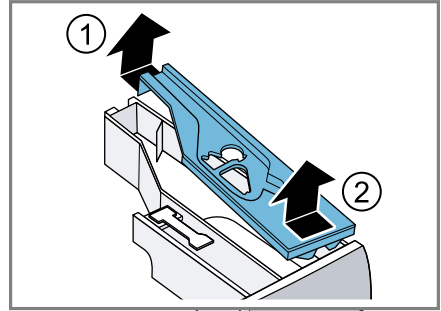

6. Ürítse ki a mosószertartó fiókot.

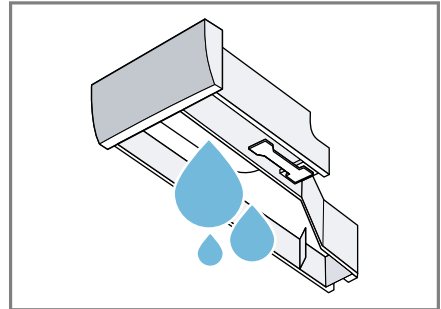

7. A szivattyúegységet nedves kendővel tisztítsa.

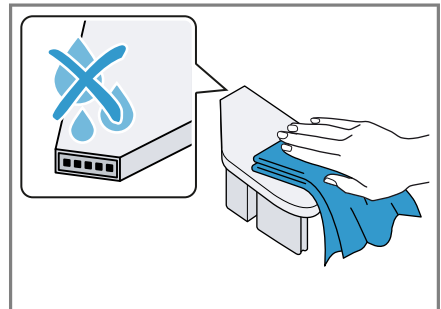

8. A mosószertartó fiókot és a fedelet puha, nedves kendővel vagy zuhanyfejjel tisztítsa.

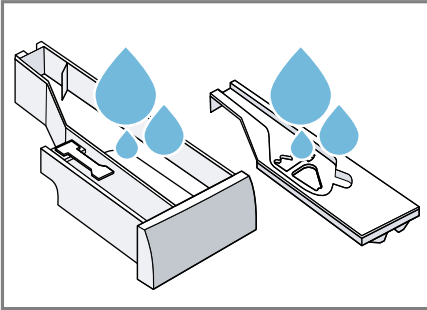

9. Szárítsa meg és helyezze vissza a mosószertartó fiókot, a fedelet és a szivattyúegységet.

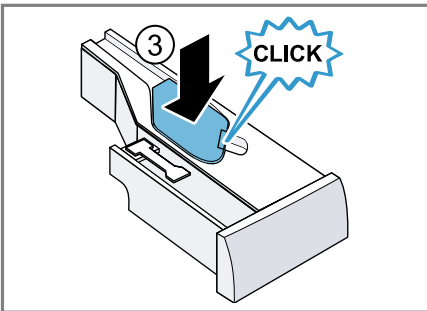
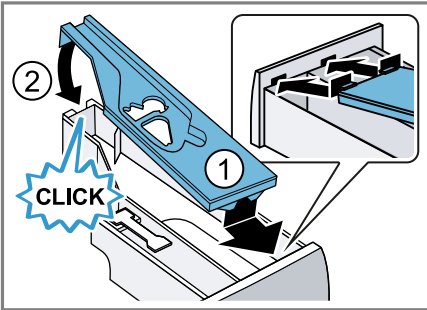

10. A mosószertartó fiók burkolatát tisztítsa meg a készülékben.

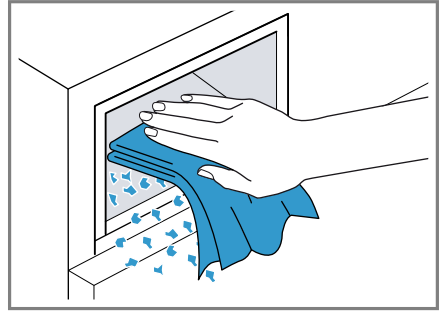

11. Tolja be a mosószertartó fiókot.



18.3 A mosóvízszivattyú tisztítása

Rendszeresen tisztítsa meg a mosóvízszivattyút, de legalább évente egyszer, valamint zavar, pl. dugulás vagy kattogó zaj esetén.

A mosóvízszivattyú üritése

1. Zárja el a vízcsapot.
2. Helyezze a készüléket készenléti üzemmódba (Standby). → *Oldal 34*
3. A készülék csatlakozódugóját húzza ki az elektromos hálózatról.

4. Nyissa ki és vegye le a szervizfelelet.

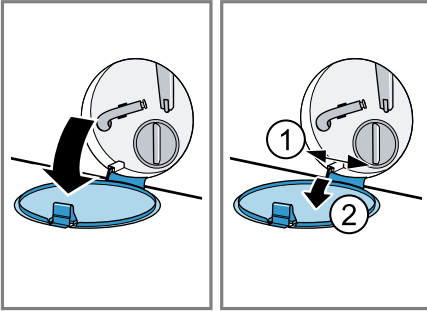

5. A mosóvíz leengedéséhez helyezzen egy megfelelő edényt a nyílás alá.

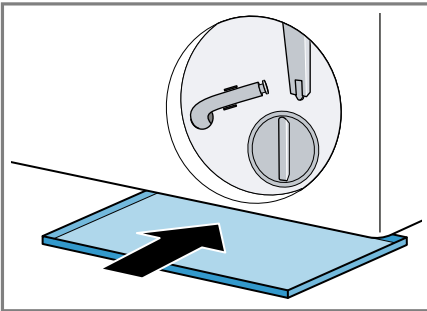

6. Vegye ki a vízleeresztő tömlőt a tartóból.

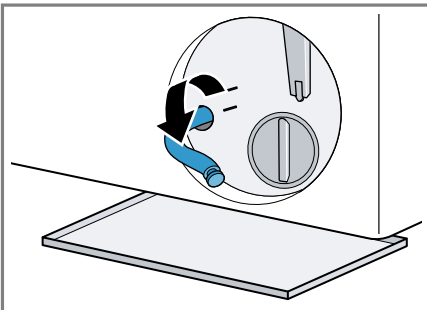

7. **⚠ VIGYÁZAT - Forrázásveszély!** Magas hőmérsékleten végzett mosáskor a mosóvíz felforrósodik.

- Ne nyúljon a forró mosóvízbe.

Vegye le a zárókupakot, hogy a mosóvíz az edénybe folyjon.

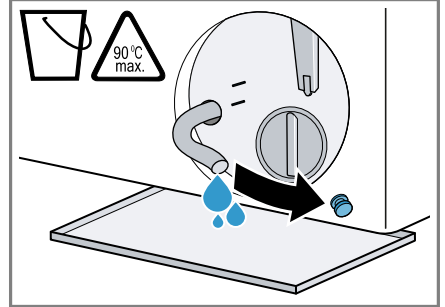

8. A leeresztést követően helyezze vissza a zárókupakot.

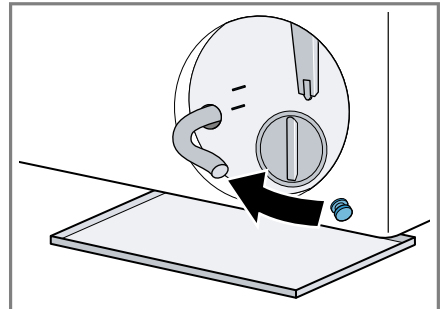

9. A vízleeresztő tömlőt akassza be a tartóba.

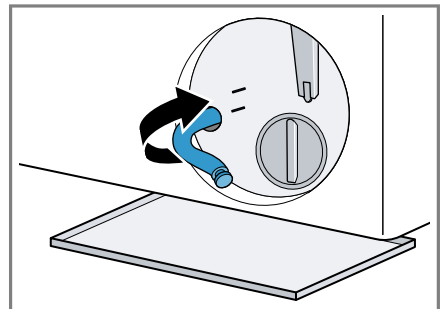

A mosóvízszivattyú tisztítása

Követelmény: A mosóvízszivattyú üres. → Oldal 42

1. Mivel még lehet maradék víz a mosóvízszivattyúban, óvatosan csavarja ki a szivattyúfedelet.
 - Durva szennyeződések következtében a szűrőbetét beszorulhat a szivattyúházba. Lazítsa fel a szennyeződésekét és vegye ki a szűrőbetétet.

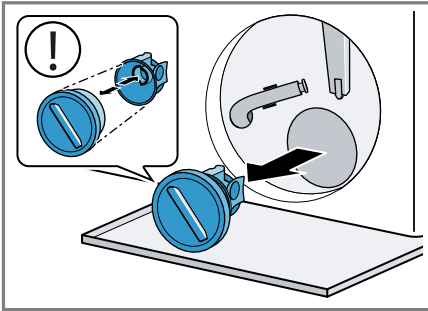

A szivattyúfedél két részből áll, amelyeket a tisztításhoz szét lehet szerelni.

2. Tisztítsa meg a belső teret, a szivattyúfedél menetét és a szivattyúházat.

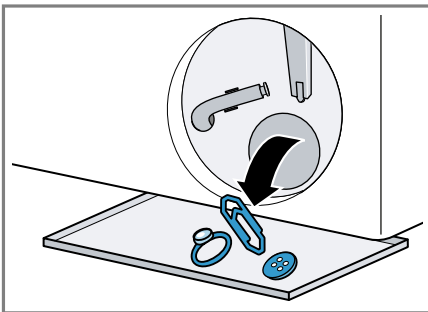

3. Ügyeljen arra, hogy mindkét lapátkerék forgatható legyen.

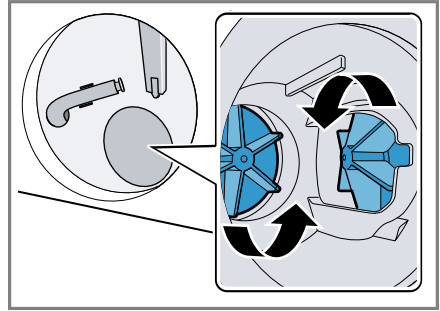

4. Helyezze be a szivattyúfedelet.
 - Ellenőrizze, hogy a szivattyúfedél alkatrészei megfelelően vannak-e felszerelve.

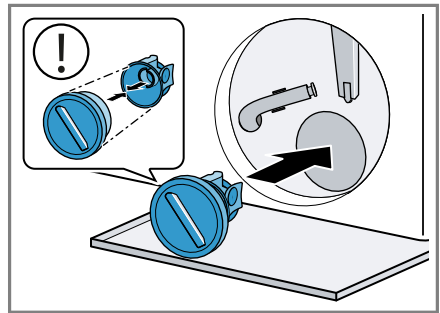

5. Helyezze be és csavarja be ütközésig a szivattyúfedelet.

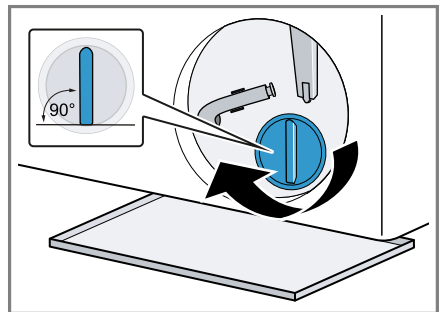

A szivattyúfedél fogantyújának függőlegesen kell állnia.

6. Helyezze be és csukja be a szervizfedelelet.

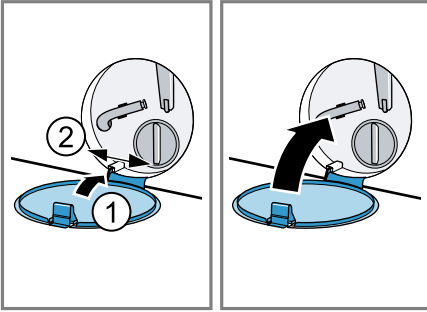

18.4 Tisztítsa meg a tömítőgallér beömlőnyílását

Ellenőrizze rendszeresen a tömítőgallér beömlőnyílását, nem tömődött-e el és tisztítsa meg a beömlőnyílást.

1. Nyissa ki a készülék ajtaját.
2. Távolítsa el a dugulás okát a beömlőnyílásból.

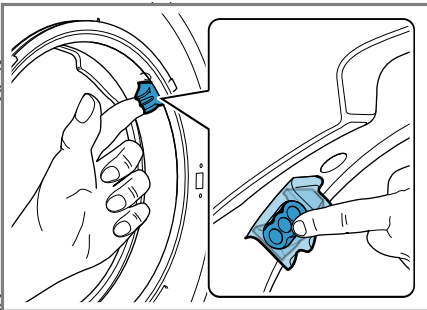

Megjegyzés: Ne használjon hegyes vagy éles tárgyakat.

19 Zavarok elhárítása



A készüléken fellépő kisebb zavarokat saját maga is elháríthatja. Tanulmányozza a zavarelhárításról szóló információkat, mielőtt a vevőszolgálathoz fordulna. Ily módon elkerüli a felesleges költségeket.

FIGYELMEZTETÉS

Aramütés veszélye!







A szakszerűtlen javítás veszélyes.



- ▶ Soha ne végezzen műszaki változtatásokat a készüléken vagy annak funkcióin.
- ▶ A készüléket csak szakképzett személyek javíthatják.
- ▶ A készülék javításához csak eredeti pótalkatrészeket szabad használni.
- ▶ Ha a készülék hálózati csatlakozóvezetéke megsérül, akkor azt a veszélyek elkerülése érdekében csak a gyártó, a gyártó vevőszolgálata vagy egy hasonlóan képzett személy cserélheti ki.



Hiba	Ok és hibaelhárítás
A kijelző elsötétül és a(z) II ▶ villog.	Az Energiatakarékos üzemmód aktív. ▶ Nyomja meg a II ▶ gombot.
E:36 -10 / E:30 -80 A készülék nem szivattyúzza le a mosóvizet.	A vízelvezető tömlő túl magasan van csatlakoztatva, meg van törve, becsípődött vagy nem megengedett módon van meghosszabbítva. ▶ Ellenőrizze a vízelvezető tömlő beszerelését. → <i>Oldal 14</i>
	A lefolyócső vagy a vízelvezető tömlő eldugult. ▶ Tisztítsa meg a lefolyócsövet és a vízelvezető tömlőt.
	A mosóvízszivattyú eltömődött vagy a szivattyúfedél nincs megfelelően felszerelve. ▶ Ellenőrizze, hogy a szivattyúfedél megfelelően van-e felszerelve. → <i>Oldal 42</i> ▶ Tisztítsa meg a szivattyút. → <i>Oldal 42</i>
	Túl sok mosószert adagolt. ▶ Ha az intelligens adagolás be van kapcsolva, csökkentse az alap adagolási mennyiséget. → <i>Oldal 36</i> ▶ Ha manuálisan adagolja a mosószert, az azonos mennyiségű ruhával végzett következő mosásnál csökkentse annak mennyiségét.
	 be van kapcsolva. ▶ Indítsa el a  Spin (Centrifugálás) programot vagy egy megfelelő programot a szivattyúzáshoz. → <i>Oldal 27</i>

Hiba	Ok és hibaelhárítás
E:38 -25 -26	<p>A mosóvízszivattyú eldugult.</p> <ol style="list-style-type: none"> 1. Tisztítsa meg a dobot. → <i>Oldal 40</i> 2. Ha a hiba továbbra is fennáll, tisztítsa meg a mosóvízszivattyút. → <i>Oldal 42</i>
	<p>A gumigyűrű bemeneti nyílása el van tömődve.</p> <ul style="list-style-type: none"> ▶ Tisztítsa meg a tömítőgallér beömlőnyílását. → <i>Oldal 45</i>
E:10 -00 -10 -20	<p>Az intelligens adagolórendszer szivattyúja elakadt.</p> <ol style="list-style-type: none"> 1. Tisztítsa meg a mosószer tartó fiókot. → <i>Oldal 40</i> 2. Ha a hiba továbbra is fennáll, hívja a vevőszolgálatot. → <i>Oldal 54</i> <p>Megjegyzés: A hiba elhárításáig kapcsolja ki az intelligens adagolórendszert és adagolja manuálisan a mosószert. → <i>Oldal 23</i></p>
H:32	<p>A készülék az egyenlőtlen ruhaelosztás miatt leállította a centrifugálást.</p> <ul style="list-style-type: none"> ▶ Ossa el újra a ruhaneműt a dobban.
E:30 -10 / 	<p>Zárva van a vízcsap.</p> <ul style="list-style-type: none"> ▶ Nyissa ki a vízcsapot.
	<p>A vízbevezető tömlő megtört vagy beszorult.</p> <ul style="list-style-type: none"> ▶ Ellenőrizze a vízbevezető tömlő beszerelését. → <i>Oldal 14</i>
	<p>A vízbevezetésnél lévő szűrő eldugult.</p> <ul style="list-style-type: none"> ▶ Tisztítsa meg a vízbevezetésnél lévő szűrőt.
	<p>A víznyomás alacsony.</p> <ul style="list-style-type: none"> ▶ Ellenőrizze, hogy a vízcsap megfelelő víznyomással rendelkezik-e.
	<p>Vízszintmérő rendszer hibás.</p> <p>A hibaüzenettel egyidejűleg a gép elindítja a szivattyúzást.</p> <ol style="list-style-type: none"> 1. Várjon kb. 5 percet, amíg a szivattyúzás befejeződik. 2. Indítsa újra a készüléket. Ha szükséges, indítsa el újra a szivattyúzást. 3. Ha a hiba továbbra is fennáll, hívja a vevőszolgálatot. → <i>Oldal 54</i>
E:35 -10	<p>A készülék tömítése nem megfelelő.</p> <ol style="list-style-type: none"> 1. Zárja el a vízcsapot. 2. Forduljon a vevőszolgálatához. → <i>Oldal 54</i>

Hiba	Ok és hibaelhárítás
E:30 -20	<p>Kritikus működési zavar.</p> <ul style="list-style-type: none">▶ Zárja el a vízcsapot. <p>A hibaüzenettel egyidejűleg a gép elindítja a szivattyúzást.</p> <ol style="list-style-type: none">1. Várjon kb. 5 percet, amíg a szivattyúzás befejeződik.2. Indítsa újra a készüléket. Ha szükséges, indítsa el újra a szivattyúzást.3. Ha a hiba továbbra is fennáll, hívja a vevőszolgálatot. → <i>Oldal 54</i>
	<p>Túl sok mosószert adagolt.</p> <ul style="list-style-type: none">▶ Ha manuálisan adagolja a mosószert, az azonos mennyiségű ruhával végzett következő mosásnál csökkentse annak mennyiségét.
	<p>Víz utántöltése megtörtént.</p> <ul style="list-style-type: none">▶ Működés közben ne töltsön további vizet a készülékbe.
Minden más hibakód.	<p>Működési zavar</p> <ol style="list-style-type: none">1. A készülék újraindításához tartsa nyomva a(z) \ominus elemet kb. 5 másodpercig.2. Ha a hiba ismétellen fellép, válassza le a készüléket legalább 30 másodpercre az elektromos hálózatról. Húzza ki a hálózati csatlakozót vagy kapcsolja ki a biztosítékot a biztosítószekrényben.3. Ha a hiba továbbra is fennáll, hívja a vevőszolgálatot. → <i>Oldal 54</i> <p>A telefonhívás során adja meg a pontos hibaüzenetet. Ha lehetséges, dokumentálja a hibát fotókkal és videókkal.</p>
	<p>A mosószertartó fiók nincs teljesen betolva.</p> <ul style="list-style-type: none">▶ Tolja be a mosószertartó fiókot.
	<p>A szivattyúegység nincs megfelelően behelyezve.</p> <ul style="list-style-type: none">▶ Ellenőrizze, hogy a szivattyúegység megfelelően van-e behelyezve. → <i>Oldal 40</i>

Hiba	Ok és hibaelhárítás
 vagy erős habképződés.	Túl sok mosószert adagolt. <ul style="list-style-type: none"> ▶ Egy evőkanál öblítőszeret keverjen össze 0,5 l vízzel, és öntse az oldatot a kézi adagolásra szolgáló kamrába (outdoor, sportruházat és puhelytollas textíliák esetében ne!). ▶ Ha az intelligens adagolás be van kapcsolva, csökkentse az alap adagolási mennyiséget. → <i>Oldal 36</i> ▶ Ha manuálisan adagolja a mosószert, az azonos mennyiségű ruhával végzett következő mosásnál csökkentse annak mennyiségét.
	Dobtisztítás szükséges. <ul style="list-style-type: none"> ▶ Tisztítsa meg a dobót. → <i>Oldal 40</i>
A kijelző és a gombok nem reagálnak.	Szoftverhiba. <ol style="list-style-type: none"> 1. A készülék újraindításához tartsa nyomva a(z)  elemet kb. 5 másodpercig. 2. Ha a hiba ismétellen fellép, válassza le a készüléket legalább 30 másodpercre az elektromos hálózatról. Húzza ki a hálózati csatlakozót vagy kapcsolja ki a biztosítékot a biztosítószekrényben.
Home Connect nem működik megfelelően.	Különböző okok lehetségesek. <ol style="list-style-type: none"> 1. Állítsa vissza a készülék hálózati beállításait. → <i>Oldal 38</i> 2. Állítsa be a Home Connect alkalmazást újra. → <i>Oldal 37</i> <ul style="list-style-type: none"> ▶ Keresse fel a www.home-connect.com webhelyet.
i-DOS 1/i-DOS 2 nem működtethető.	A kiválasztott programban vagy programszakaszban nem alkalmazható az intelligens adagolás. <ul style="list-style-type: none"> ▶ Használja a kézi adagolásra szolgáló kamrát. → <i>Oldal 36</i>
A program nem indul el.	A gyerekzár be van kapcsolva. <ul style="list-style-type: none"> ▶ Kapcsolja ki a gyerekzárát. → <i>Oldal 35</i>  Finished in be van kapcsolva. <ul style="list-style-type: none"> ▶ Ellenőrizze, hogy a  Finished in be van-e kapcsolva. → <i>Oldal 24</i>
	A mosószertartó fiók nincs teljesen betolva. <ul style="list-style-type: none"> ▶ Tolja be a mosószertartó fiókot.
A program szünetel vagy megszakadt, de az ajtó nem nyitható.	A hőmérséklet túl magas. <ul style="list-style-type: none"> ▶ Indítsa el a  Rinse (Öblítés) programot vagy várja meg, amíg csökken a hőmérséklet.
	A vízszint túl magas.

Hiba	Ok és hibaelhárítás
A program szünetel vagy megszakadt, de az ajtó nem nyitható.	▶ Indítsa el a  Spin (Centrifugálás) programot vagy egy megfelelő programot a szivattyúzáshoz. → <i>Oldal 27</i>
Az ajtó áramszünet esetén nem nyitható.	Ajtó zárva. ▶ Nyissa ki az ajtót a vészkioldóval. → <i>Oldal 53</i>
A dob ránt a program indítása után.	Nem hiba. Belső motorteszt elindítva. Nincs tennivaló.
A dob forog, nem folyik be víz.	Nem hiba. A töltetfelismerés akár 2 percregig aktív. Nincs tennivaló.
Nem látható víz a dobban.	Nem hiba. A víz a látható tartomány alatt van. Nincs tennivaló.
Többszöri rövid centrifugálás.	Nem hiba. A készülék a kiegyensúlyozatlanságot egyenlítő ki a ruhanemű többszöri elosztásával. Nincs tennivaló.
A készülék rezeg, mozog és hangos zajokat ad ki centrifugálás közben.	A készülék nincs megfelelően beállítva. ▶ Igazítsa be a készüléket. → <i>Oldal 15</i> A készülék lábai nincsenek rögzítve. ▶ Rögzítse a készülék lábait. → <i>Oldal 15</i> Nem távolította el a szállítási biztosítókat. ▶ Távolítsa el a szállítási biztosítókat. → <i>Oldal 13</i>
Magas centrifuga-fordulatszám elérése sikertelen.	A készülék az egyensúlytalanságot a fordulatszám csökkentésével ellensúlyozza. Nincs tennivaló.
A programidő megváltozik a mosási folyamat alatt.	Nem hiba. A készülék elektronikusan optimalizálja a program lefolyását, kiegészítő öblítési fázist iktat be az erős habképződés miatt vagy kiegyenlíti a kiegyensúlyozatlanságot. Nincs tennivaló.
Zúgó, sziszegő, zümögő vagy szívó hangok.	Nem hiba. Víz folyik a készülékbe, a készülék mosószert vagy ápolószert adagol, működési tesztet hajt végre vagy leszivattyúzza a mosóvizet. Nincs tennivaló.
Zörgés, csörömpölés a mosóvízszivattyúban.	Idegen test van a mosóvízszivattyúban. ▶ Tisztítsa meg a szivattyút. → <i>Oldal 42</i>
Nem megfelelő tisztítóhatás vagy mosószermaradványok a mosott ruhákon.	A mosószerek vízben nem oldódó anyagokat tartalmazhatnak, amelyek lerakódnak a ruhaneműn. ▶ Indítsa el a  Rinse (Öblítés) programot vagy szárítás után kefélje ki a ruhaneműt. A mosószert nem megfelelő vagy besűrűsödött adagoló tartályban.

Hiba	Ok és hibaelhárítás
Nem megfelelő tisztítóhatás vagy mosószer-maradványok a mosott ruhákon.	<ol style="list-style-type: none"> 1. Ellenőrizze, hogy a mosószer megfelelő-e. → <i>Oldal 32</i> 2. Ellenőrizze, hogy a mosószer nem sűrűsödött-e be az adagolótartályban. 3. Ha a mosószer nem megfelelő vagy besűrűsödött, ürítse ki és tisztítsa meg az adagolótartályt. → <i>Oldal 40</i>
	<p>Az alap adagolási mennyiség nincs megfelelően beállítva.</p> <ul style="list-style-type: none"> ▶ Állítsa be az alap adagolási mennyiséget. → <i>Oldal 36</i>
A textílián a(z)  Iron Assist program vége után nedves foltok keletkeztek.	<p>A dobon vagy az ajtón lévő nedvességcseppek be- nedvesítették a textíliákat. A cseppek vagy lecsapó- dott gőzből vagy az előző mosási program után víz- szamaradó nedvességből származnak.</p> <ul style="list-style-type: none"> ▶ Vasalja ki a textíliákat vagy akassza fel, hogy meg- száradjanak.
Centrifugálás után a ruhanemű túl nedves.	<p>Túl alacsony centrifuga-fordulatszámot állított be.</p> <ul style="list-style-type: none"> ▶ Indítsa el a  Spin (Centrifugálás) programot. ▶ A következő mosásnál állítson be magasabb centri- fuga-fordulatszámot.
	<p>A készülék az egyensúlytalanságot a fordulatszám csökkentésével ellensúlyozza.</p> <ol style="list-style-type: none"> 1. Ossa el újra a ruhaneműt a dobban. 2. Indítsa el a  Spin (Centrifugálás) programot.
Gyűrődések.	<p>A választott program nem alkalmas a textiltípushoz.</p> <ul style="list-style-type: none"> ▶ Állítson be egy megfelelő programot. → <i>Oldal 27</i>
	<p>Magas centrifuga-fordulatszámot állított be.</p> <ul style="list-style-type: none"> ▶ A következő mosásnál állítson be alacsonyabb centrifuga-fordulatszámot.
	<p>A betöltés nem megfelelő.</p> <ul style="list-style-type: none"> ▶ Vegye figyelembe a programok maximális betöltési mennyiségét. → <i>Oldal 27</i> ▶ Készítse elő a ruhaneműt. → <i>Oldal 31</i>
A vízvezető tömlő- nél kifolyik a víz.	<p>A vízvezető tömlő nincs megfelelően csatlakoztatva vagy sérült.</p> <ul style="list-style-type: none"> ▶ Ellenőrizze a vízvezető tömlő beszerelését. → <i>Oldal 11</i> <p>Sérülés esetén forduljon a vevőszolgálathoz. → <i>Oldal 54</i></p>

Hiba	Ok és hibaelhárítás
A vízvezető tömlőnél kifolyik a víz.	A vízvezető tömlő nincs megfelelően csatlakoztatva vagy sérült. <ul style="list-style-type: none">▶ Ellenőrizze a vízvezető tömlő beszerelését. → <i>Oldal 11</i> Sérülés esetén cserélje ki a vízvezető tömlőt.
Víz távozik az ajtó alatt.	Az ajtó vagy a karima szennyeződése okoz tömítetlenséget. <ul style="list-style-type: none">▶ Tisztítsa meg az ajtót és a karimát.
A készülékben szagok képződnek.	A nedvesség és a mosószermaradványok kedveznek a baktériumok elszaporodásának. <ul style="list-style-type: none">▶ Tisztítsa meg a dobot. → <i>Oldal 40</i>▶ Ha nem használja a készüléket, hagyja nyitva az ajtót és a mosószertartó fiókot, hogy a maradék víz kiszáradhasson.

19.1 Vészkioldó

Ajtóreteszelés oldása

Követelmény: A mosóvízszivattyú üres. → *Oldal 42*

- FIGYELEM!** A kifolyó víz anyagi károkat okozhat.
- ▶ Ne nyissa ki az ajtót, amíg vizet lát az üvegen.

A vészkioldót egy szerszámmal húzza lefelé, és engedje el.

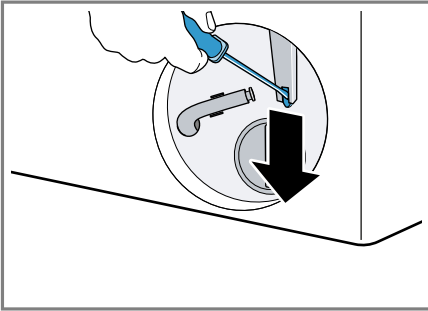

- ✓ Az ajtózár kioldott.
2. Helyezze be és pattintsa be a szervizfedelelet.
 3. Csukja be a szervizfedelelet.

20 Szállítás, tárolás és ártalmatlanítás

20.1 Készülék leszerelése

1. Zárja el a vízcsapot.
2. Ürítse ki a vízbevezető tömlőt.
3. Helyezze a készüléket készenléti üzemmódba (Standby). → *Oldal 34*
4. Húzza ki a készülék hálózati csatlakozódugóját.
5. Engedje le a mosóvizet.
→ *"A mosóvízszivattyú tisztítása", Oldal 42*
6. Szerelje le a tömlőket.
7. Ürítse ki az adagolótartályokat.

20.2 Szállítási biztosítók behelyezése

A szállítási károk elkerülése érdekében gondoskodjon a készülék biztonságos szállításáról a szállítási biztosítókkal.

1. Csavarhúzó segítségével távolítsa el a 4 védőkupakot.

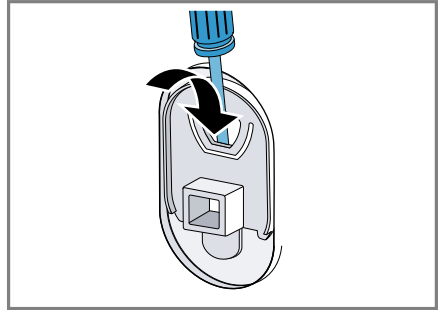

Őrizze meg a védőkupakokat.

2. Helyezze be mind a négy szállítási biztosítót.
→ *"Szállítási biztosítók eltávolítása", Oldal 13*

20.3 A készülék ismételt üzembe helyezése

- ▶ További információkat a következő fejezetben talál:
→ *"Elhelyezés és csatlakoztatás", Oldal 11* és
→ *"Üres mosás indítása", Oldal 16.*

20.4 A régi készülék ártalmatlanítása

A környezetkímélő ártalmatlanításnak köszönhetően az értékes nyersanyagok újra felhasználhatók.

FIGYELMEZTETÉS

Egészségkárosodás veszélye!

A gyermekek bezárhatják magukat a készülékbe és életveszélybe kerülhetnek.

- ▶ A készüléket ne állítsa ajtó mögé, mert az blokkolja vagy megakadályozza a készülék ajtajának kinyitását.
- ▶ A kiszolgált készülék hálózati csatlakozóvezetékeinek hálózati dugóját húzza ki, majd vágja át a hálózati csatlakozóvezeteket, és oly mértékben tegye tönkre a készülék ajtajának zárját, hogy az ajtót többé ne lehessen becsukni.

1. Húzza ki a hálózati csatlakozóvezeték dugóját.
2. Vágja el a hálózati csatlakozóvezeteket.
3. Környezetkímélő módon ártalmatlanítsa a készüléket.

Az aktuális ártalmatlanítási lehetőségekről a szakterekedőnél, ill. a települési közigazgatásnál vagy önkormányzatnál tájékozódhat.



Ez a készülék az elhasznált villamosági és elektronikai készülékekről szóló 2012/19/EU irányelvnek megfelelő jelölést kapott.

Ez az irányelv a már nem használt készülékek visszavételének és hasznosításának EU-szerte érvényes kereteit határozza meg.

21 Vevőszolgálat

A megfelelő környezetbarát tervezésről szóló rendelet szerint a működés szempontjából releváns eredeti pótkatrészeket készülékének az Európai Gazdasági Térségben való forgalomba hozatalától számítva legalább 10 évig beszerezheti vevőszolgálatunknál.

Megjegyzés: A vevőszolgálat tevékenysége a gyártói garanciális feltételek keretében ingyenes.

Az Ön országában érvényes garanciaidőről és garanciális feltételekről vevőszolgálatunktól, kereskedőjétől vagy weboldalunkról szerezhet részletes információkat.

Ha a vevőszolgálatához fordul, tartsa kéznél készüléke termékszámát (E-Nr.), gyártási számát (FD) és sorszámát (Z-Nr.).

A vevőszolgálat elérhetőségét megtalálja a vevőszolgálatok mellékelt jegyzékében vagy a weboldalunkon.

21.1 Termékszám (E-Nr.), gyártási szám (FD) és sorszám (Z-Nr.)

A termékszámot (E-Nr.), a gyártási számot (FD) és a sorszámot (Z-Nr.) a készülék típusátlájában találja.

A típusátlábla modelltől függően a következő helyen található:

- az ajtó belső oldalán.
- a szervizfedél belső oldalán.
- a készülék hátoldalán.

Készüléke adatait és a vevőszolgálat telefonszámát gyorsan megtalálja, ha feljegyzi magának az adatokat.

21.2 AQUA-STOP garancia

Az eladóval szemben vállalt, az adásvételi szerződésből fakadó garanciális igények kiegészítésekként és

gyártói garanciánk kiegészítéseként az alábbi feltételekkel teljesítjük a kártérítést.

- Ha Aqua-Stop rendszerünk hibája miatt vízkár keletkezett, akkor megtérítjük a magánfelhasználók kárát. A vízellátás biztonságának garantálása érdekében a készüléket be kell kötni a villamos hálózatba.
- A felelősségi garancia a készülék teljes élettartama alatt fennáll.
- A garanciaigény feltétele, hogy az Aqua-Stop funkcióval rendelkező készüléket útmutatóknak megfelelően szakszerűen állítsák fel és csatlakoztassák; ez vonatkozik a szakszerűen felszerelt Aqua-Stop meghosszabbításra (eredeti tartozék) is. Garanciánk nem terjed ki a vízcsapon lévő Aqua-Stop csatlakozó előtti hibás vezetékekre vagy szerelvényekre.
- Az Aqua-Stop funkcióval rendelkező készülékeket alapvetően nem kell üzem közben felügyelnie, ill. utána a vízcsap elzárásával biztosítani. A vízcsapot csak akkor kell elzárni, ha hosszabb időn át, pl. többhetes szabadság alatt, nem tartózkodik a lakásában.

22 Fogyasztási értékek



A következő információk megadása az EU környezettudatos tervezést szabályozó rendelete alapján történik. Más programok, mint az **Eco 40-60** által megadott értékek csak referenciaértékek, meghatározásuk az érvényes EN60456 szabvány szerint történik. Az automatikus adagolófunkciót e célból kikapcsoltuk.

Megjegyzés az összehasonlító vizsgálathoz: kapcsolja ki az automatikus adagoló funkciót, kivéve, ha ezt a funkciót kívánja tesztelni.

Program	Betölthető ruhamennyiség (kg)	Programidő (h:min) ¹	Energiafogyasztás (kWh/ciklus) ¹	Vízfogyasztás (l/ciklus) ¹	Maximális hőmérséklet (°C) 5 min ¹	Centrifugafordulatszám (ford./perc) ¹	Maradéknedvesség (%) ¹
Eco 40-60 ²	10,0	3:57	0,660	69,0	30	1600	43,50
Eco 40-60 ²	5,0	2:59	0,320	49,0	25	1600	46,00
Eco 40-60 ²	2,5	2:50	0,168	33	23	1600	44,60
Cottons ☼ (Pamut) 20 °C	10,0	3:30	0,570	100,0	24	1600	46,00
Cottons ☼ (Pamut) 40 °C	10,0	3:30	1,410	100,0	43	1600	46,00
Cottons ☼ (Pamut) 60 °C	10,0	3:17	2,290	100,0	62	1600	46,00
Cottons ☼ (Pamut) 40 °C +  Prewash	10,0	3:59	1,510	111,0	42	1600	46,00
Easy-Care ☼ (Kímélő) 40 °C	4,0	2:29	0,820	51,0	44	1200	33,00

¹ A tényleges értékek eltérhetnek a megadott értékektől a következők függvényében: víznyomás, vízkeménység, belépő víz hőmérséklete, környezeti hőmérséklet, ruha fajtája, mennyisége és szennyezettsége, használt tisztítószer, áramellátás ingadozása, valamint a választott kiegészítő funkciók.

² Vizsgálati program hideg vízzel (15 °C-on) az EU környezettudatos tervezésre vonatkozó rendelete és az EU termékcímkézésre vonatkozó rendelete szerint.

Program	Betölthető ruhamennyiség (kg)	Programidő (h:min) ¹	Energiafogyasztás (kWh/ciklus) ¹	Vízfogyasztás (l/ciklus) ¹	Maximális hőmérséklet (°C) 5 min ¹	Centrifuga fordulatszám (ford./perc) ¹	Maradék nedvesség (%) ¹
Quick Mix  (Gyors/Mix) 40 °C	4,0	1:04	0,700	44,0	42	1400	53,00
 Wool  (Gyapjú) 30 °C	2,0	0:36	0,210	40,0	24	800	30,00

¹ A tényleges értékek eltérhetnek a megadott értékektől a következők függvényében: víznyomás, vízkeménység, belépő víz hőmérséklete, környezeti hőmérséklet, ruha fajtája, mennyisége és szennyezettsége, használt tisztítószer, áramellátás ingadozása, valamint a választott kiegészítő funkciók.

² Vizsgálati program hideg vízzel (15 °C-on) az EU környezettudatos tervezésre vonatkozó rendelete és az EU termékcímkézésre vonatkozó rendelete szerint.

23 Műszaki adatok

Készülék magassága	84,5 cm
Készülék szélessége	59,8 cm
Készülék mélyisége	59,0 cm
Készülékmélység zárt ajtóval	64,8 cm
Készülékmélység nyitott ajtóval	109,0 cm
Súly	78,1 kg
Maximális betöltési mennyiség	10,0 kg
Hálózati feszültség	220-240 V, 50 Hz
 Minimális szelési biztosíték	10 A
Névleges teljesítmény	2300 W

Teljesítményfelvétel	<ul style="list-style-type: none"> ■ Készenléti üzemmód (Standby): 0,50 W ■ Bekapcsolt állapot: 0,50 W ■ Az az időtartam, amíg a hálózatvezérelt készenléti üzemmód beáll (Wi-Fi): 5 perc ■ Hálózatvezérelt készenléti üzemmód (Wi-Fi): 2,00 W
Víznyomás	<ul style="list-style-type: none"> ■ Legalább: 100 kPa (1 bar) ■ Legfeljebb: 1000 kPa (10 bar)
Vízbevezető tömlő hossza	150 cm

Vízvezető tömlő 150 cm
hossza

Hálózati csatlakozó- 160 cm
zóvezeték hossza

Ez a termék F energiahatékonysági osztályú fényforrásokat tartalmaz. A fényforrások cserealkatrészként állnak rendelkezésre, és csak megfelelően képzett szakember cserélheti ki őket.

A modellre vonatkozó további információk az interneten a <https://eprel.ec.europa.eu/qr/1985925>¹ címen található. Ez az internetcím az Európai Unió hivatalos termékadatbankjára, az EPREL-re mutat.

24 Megfelelőségi nyilatkozat

A BSH Hausgeräte GmbH ezennel kijelenti, hogy a Home Connect funkcióval ellátott készülék a(z) 2014/53/EU irányelvben foglalt alapvető követelményeknek és további vonatkozó rendelkezéseknek megfelel.

A részletes RED megfelelőségi nyilatkozatot megtalálja az interneten a www.bosch-home.com webhelyen, készüléke termékoldalán a kiegészítő dokumentumok között.



2,4 GHz-es sáv (2400–2483,5 MHz):
max. 100 mW

5 GHz-es sáv (5150–5350 MHz +
5470–5725 MHz): max. 150 mW

	BE	BG	CZ	DK	DE	EE	IE	EL	ES
	FR	HR	IT	CY	LI	LV	LT	LU	HU
	MT	NL	AT	PL	PT	RO	SI	SK	FI
	SE	NO	CH	TR	IS	UK (NI)			

5 GHz-es WLAN (Wi-Fi): Csak beltéri használatra.

AL	BA	MD	ME	MK	RS	UK	UA
----	----	----	----	----	----	----	----

5 GHz-es WLAN (Wi-Fi): Csak beltéri használatra.

¹ Csak az Európai Gazdasági Térség országai számára érvényes



Thank you for buying a Bosch Home Appliance!

Register your new device on MyBosch now and profit directly from:

- **Expert tips & tricks for your appliance**
- **Warranty extension options**
- **Discounts for accessories & spare-parts**
- **Digital manual and all appliance data at hand**
- **Easy access to Bosch Home Appliances Service**

Free and easy registration – also on mobile phones:

www.bosch-home.com/welcome

BOSCH
HOME APPLIANCES
SERVICE

Looking for help? You'll find it here.

Expert advice for your Bosch home appliances, help with problems or a repair from Bosch experts.

Find out everything about the many ways Bosch can support you:

www.bosch-home.com/service

Contact data of all countries are listed in the attached service directory.

BSH Hausgeräte GmbH

Carl-Wery-Straße 34
81739 München, GERMANY
www.bosch-home.com

A Bosch Company



9001965019 (040826)

hu