



**BOSCH**



Register your  
new device on  
MyBosch now and  
get free benefits:  
[bosch-home.com/  
welcome](https://bosch-home.com/welcome)

# Sušilni stroj

**WQB245A0BY**

[sl] Uporabniški priročnik in navodila za montažo

# Za dodatne informacije glejte digitalni uporabniški priročnik.



## Kazalo

<b>1 Varnost .....</b>	<b>4</b>	<b>8 Programi .....</b>	<b>23</b>
1.1 Splošna navodila .....	4	8.1 Samodejni programi .....	24
1.2 Namenska uporaba .....	4	8.2 Časovni programi .....	25
1.3 Omejitev kroga uporabnikov .....	4	<b>9 Pribor .....</b>	<b>27</b>
1.4 Varna namestitvev .....	5	<b>10 Perilo .....</b>	<b>28</b>
1.5 Varna uporaba .....	7	10.1 Priprava perila .....	28
1.6 Varno čiščenje in vzdrževanje .....	9	<b>11 Osnovno upravljanje .....</b>	<b>28</b>
<b>2 Preprečevanje materialne škode .....</b>	<b>11</b>	11.1 Vključite aparat .....	28
<b>3 Varstvo okolja in varčevanje ....</b>	<b>11</b>	11.2 Nastavitev programa .....	28
3.1 Odlaganje embalaže novega aparata .....	11	11.3 Shranjevanje nastavitev programa .....	28
3.2 Varčevanje z energijo .....	11	11.4 Odpiranje vrat .....	29
3.3 Način za varčevanje z energijo .....	12	11.5 Naložite perilo .....	29
<b>4 Namestitvev in priključitev .....</b>	<b>12</b>	11.6 Zagon programa .....	29
4.1 Odstranjevanje embalaže aparata .....	12	11.7 Naknadno dodajanje perila ...	29
4.2 Obseg dobave .....	12	11.8 Prekinitev programa .....	29
4.3 Zahteve glede mesta postavitve .....	12	11.9 Jemanje perila iz aparata .....	29
4.4 Odtočna gibka cev .....	13	11.10 Preklop aparata v stanje pripravljenosti (standby) .....	30
4.5 Izravnava aparata .....	15	11.11 Filter za vlakna .....	30
4.6 Priključitev aparata na električno napajanje .....	15	11.12 Posoda za kondenzat .....	31
<b>5 Spoznavanje .....</b>	<b>16</b>	<b>12 Stopnja sušenja .....</b>	<b>32</b>
5.1 Aparat .....	16	12.1 Sprememba stopnje sušenja .....	33
5.2 Upravljalno polje .....	17	12.2 Prilagoditev stopnje sušenja .....	33
5.3 Logika upravljanja .....	17	<b>13 Otroško varovalo .....</b>	<b>33</b>
<b>6 Zaslon .....</b>	<b>18</b>	13.1 Aktiviranje otroškega varovala .....	33
<b>7 Tipke .....</b>	<b>20</b>	13.2 Deaktiviranje otroškega varovala .....	33

<b>14 Funkcija glajenja gub.....</b>	<b>33</b>	<b>21 Servisna služba.....</b>	<b>46</b>
14.1 Vklon programa s funkcijo glajenja gub.....	33	21.1 Številka izdelka (E-Nr.), proizvodna številka (FD) in številna številka (Z-Nr.).....	47
14.2 Polnjenje rezervoarja za vodo .....	34	<b>22 Vrednosti porabe .....</b>	<b>48</b>
<b>15 Home Connect .....</b>	<b>34</b>	<b>23 Tehnični podatki .....</b>	<b>49</b>
15.1 Nastavitev aplikacije Home Connect.....	35	<b>24 Izjava o skladnosti .....</b>	<b>50</b>
15.2 Nastavitev Home Connect.....	35		
15.3 Aktiviranje Wi-Fi na aparatu... ..	35		
15.4 Deaktiviranje Wi-Fi na aparatu .....	35		
15.5 Namestitev posodobitve programske opreme.....	36		
15.6 Ponastavitev omrežnih nastavitev aparata .....	36		
15.7 Daljinski zagon .....	36		
15.8 Pametno priporočilo programa .....	36		
15.9 Daljinska diagnoza .....	36		
15.10 Varstvo podatkov .....	37		
<b>16 Osnovne nastavitve .....</b>	<b>37</b>		
16.1 Pregled osnovnih nastavitev .....	37		
16.2 Spreminjanje osnovnih nastavitev.....	38		
<b>17 Nega aparata .....</b>	<b>38</b>		
17.1 Priprava nege aparata.....	38		
17.2 Priklic nege aparata .....	38		
17.3 Opravite preprosto nego aparata .....	38		
17.4 Opravite intenzivno nego aparata .....	39		
<b>18 Čiščenje in nega.....</b>	<b>40</b>		
18.1 Senzor vlažnosti .....	40		
18.2 Filter posode za kondenzat... ..	41		
<b>19 Odpravljanje motenj.....</b>	<b>42</b>		
<b>20 Transport, skladiščenje in odstranjevanje.....</b>	<b>46</b>		
20.1 Odstranitev starega aparata v odpad .....	46		



# 1 Varnost

Upoštevajte naslednja varnostna navodila.

## 1.1 Splošna navodila



- Skrbno preberite ta navodila.
- Navodila za uporabo in informacije o izdelku shranite za kasnejšo uporabo ali za novega lastnika.
- Če opazite poškodbo zaradi transporta, aparata ne priključite.

## 1.2 Namenska uporaba

Aparat uporabljajte samo:

- za sušenje in osveževanje z vodo opranih tkanin, primernih za strojno sušenje.
- v domačem gospodinjstvu in v zaprtih prostorih domačega okolja.
- do najvišje nadmorske višine 4000 m.

## 1.3 Omejitev kroga uporabnikov

Ta aparat lahko otroci, starejši od 8 let, ter osebe z zmanjšanimi fizičnimi, senzoričnimi ali duševnimi sposobnostmi ali osebe, ki ne razpolagajo z izkušnjami in/ali znanjem uporabljajo le, ko so pod nadzorom, ali če so bili poučeni o varni uporabi in so razumeli nevarnosti, ki izhajajo iz uporabe aparata.

Otroci se ne smejo igrati z aparatom.

Otroci brez ustreznega nadzora ne smejo izvajati čiščenja in uporabniškega vzdrževanja aparata.

Otroci, mlajši od 3 let, in domače živali naj se ne približujejo aparatu.

## 1.4 Varna namestitvev

### **⚠ OPOZORILO – Nevarnost električnega udara!**

Nestrokovna vgradnja je nevarna.

- ▶ Pri priključitvi in uporabi aparata obvezno upoštevajte podatke na tipski ploščici.
- ▶ Aparat je dovoljeno priključiti na električno omrežje z izmeničnim tokom le preko ozemljene vtičnice, ki je instalirana v skladu s predpisi.
- ▶ Sistem ozemljitve hišne električne napeljave mora biti instaliran v skladu s predpisi. Preseg kablov v instalaciji mora biti dovolj velik.
- ▶ Če uporabljate zaščitno stikalo na diferenčni tok, uporabljajte samo tip stikala z oznako .
- ▶ Aparata nikoli ne napajajte prek zunanje stikalne naprave, npr. stikalne ure ali daljinskega upravljanja.
- ▶ Aparata nikoli ne priključite na tokokrog, ki ga dobavitelj električne energije redno vklaplja in izklaplja.
- ▶ Ko je aparat vgrajen, mora biti omrežni vtič električnega kabla prosto dostopen, če pa to ni mogoče, mora biti v električni napeljavi vgrajena večpolna naprava za prekinitev toka v skladu s predpisi o postavitvi.
- ▶ Pri postavitvi aparata pazite, da omrežni priključni vodnik ni uklešččen ali poškodovan.

Poškodovana izolacija omrežnega priključnega kabla je nevarna.

- ▶ Omrežni priključni kabel nikoli ne sme priti v stik z vročimi deli stroja ali viri toplote.
- ▶ Omrežni priključni kabel nikoli ne sme priti v stik z ostrimi konicami ali robovi.
- ▶ Omrežnega priključnega kabla nikoli ne prepogibajte, stiskajte ali spreminjajte.

### **⚠ OPOZORILO – Nevarnost požara!**

Uporaba podaljšanega električnega kabla in nedovoljenih adapterjev je nevarna.

- ▶ Ne uporabljajte podaljškov ali električnih razdelilnikov.

- ▶ Uporabljajte samo adapterje in omrežne priključne vode, ki jih je odobril proizvajalec.
- ▶ Če je omrežni priključni vod prekratek in daljši omrežni priključni vod ni na voljo, se obrnite na usposobljenega električarja, ki bo prilagodil hišno instalacijo.

### **⚠ OPOZORILO – Nevarnost poškodb!**

Visoka teža aparata lahko pri dviganju povzroči poškodbe.

- ▶ Aparata ne dvigajte sami.

Če ta aparat nestrokovno postavite v pralno-sušilni stolp, lahko zgoraj postavljeni aparat pade.

- ▶ Sušilni stroj pritrdite na pralni stroj izključno s kompletom za povezavo, ki ga dobavi proizvajalec sušilnega stroja  
→ "Pribor", Stran 27. Drugačen način postavitve ni dovoljen.
- ▶ Aparata ne postavite v pralno-sušilni stolp, če proizvajalec sušilnega stroja ne ponuja ustreznega kompleta za povezavo.
- ▶ V pralno-sušilni stolp ne postavljajte različno širokih in globokih aparatov različnih proizvajalcev.
- ▶ Pralno-sušilnega stolpa ne postavljajte na podstavek, ker se aparata lahko prevrneta.

### **⚠ OPOZORILO – Nevarnost zadužitve!**

Otroci se lahko zavijejo v embalažo ali pa si slednje potegnejo preko glave in se tako zadušijo.

- ▶ Poskrbite, da otroci ne bodo prišli v stik z embalažnim materialom.
- ▶ Ne dovolite otrokom, da se igrajo z embalažnim materialom.

### **⚠ PREVIDNO – Nevarnost poškodb!**

Aparat se med delovanjem lahko trese ali premika.

- ▶ Aparat postavite na čisto, ravno in trdno površino.
  - ▶ Izravnajte aparat s pomočjo nog aparata in vodne tehtnice.
- Pri nestrokovno napeljanih ceveh in priključnih vodih obstaja nevarnost spotikanja.
- ▶ Cevi in priključne vode položite tako, da ne bo nevarnosti, da bi se spotaknili.

Če aparat premikate, tako da ga držite za izbočene dele, npr. za vrata, se deli lahko odlomijo.

- ▶ Stroja ne premikajte tako, da ga držite za izbočene dele.

### **⚠ PREVIDNO – Nevarnost ureznin!**

Če se dotikate ostrih robov na aparatu, se lahko urežete.

- ▶ Nikoli se ne dotikajte ostrih robov na aparatu.
- ▶ Med namestitvijo in transportom aparata uporabljajte zaščitne rokavice.

## **1.5 Varna uporaba**

### **⚠ OPOZORILO – Nevarnost električnega udara!**

Poškodovan aparat ali poškodovan omrežni priključni kabel je nevaren.

- ▶ Nikoli ne uporabljajte poškodovanega aparata.
- ▶ Nikoli ne vlecite za priključni kabel, da izkločite aparat iz električnega omrežja. Vedno vlecite za vtič omrežnega priključnega kabla.
- ▶ Če je aparat ali omrežni priključni kabel v okvari, takoj izvlecite vtič omrežnega priključnega kabla iz vtičnice ali izklopite varovalko v omarici z varovalkami.
- ▶ Pokličite pooblaščen servis. → *Stran 46*

Vdirajoča vlaga lahko povzroči električni udar.

- ▶ Aparat uporabljajte samo v zaprtih prostorih.
- ▶ Aparata nikoli ne izpostavljajte visokim temperaturam in vlagi.
- ▶ Za čiščenje aparata ne uporabljajte parnega čistilnika, visokotlačnega čistilnika, cevi ali prh.

### **⚠ OPOZORILO – Nevarnost ogroženosti zdravja!**

Otroci se lahko zaprejo v aparat in s tem ogrozijo svoje življenje.

- ▶ Aparata ne postavljajte za vrata, ki lahko ovirajo ali preprečujejo odpiranje vrat aparata.
- ▶ Pri odsluženih aparatih izvlecite vtič omrežnega priključnega kabla, prerežite kabel in uničite ključavnico aparata, da se vrata aparata ne zaprejo več.

**⚠ OPOZORILO – Nevarnost zadužitve!**

Otroci lahko vdihnejo ali pogoltnejo majhne dele in se tako zadužijo.

- ▶ Poskrbite, da otroci ne bodo prišli v stik z majhnimi deli.
- ▶ Ne dovolite otrokom, da se igrajo z majhnimi deli.

**⚠ OPOZORILO – Nevarnost eksplozije!**

Premogov prah ali moka v okolici aparata lahko povzročita eksplozijo.

- ▶ Med delovanjem naj bo okolica aparata čista.

**⚠ OPOZORILO – Nevarnost zastrupitve!**

Kondenzirana voda iz tega aparata ni pitna voda in je lahko onesnažena z vlakni.

- ▶ Ne pijte in ne uporabljajte kondenzirane vode iz tega aparata. Pralna in negovalna sredstva lahko pri zaužitju privedejo do zastrupitve.
- ▶ Ob nehotenem zaužitju pralnih/negovalnih sredstev takoj poiščite zdravniško pomoč.
- ▶ Pralna in negovalna sredstva shranjujte nedostopno za otroke.

**⚠ OPOZORILO – Nevarnost požara!**

Hladilno sredstvo R290 v tem aparatu je okolju prijazno, a vnetljivo, in se lahko vname, če pride v stik z odprtim ognjem ali virom vžiga.

- ▶ V bližini aparata ne sme biti odprtega ognja in virov vžiga.



**⚠ OPOZORILO – Nevarnost eksplozije!**

Ostanki v filtru za vlakna se med sušenjem lahko vnamejo.

- ▶ Redno čistite filter za vlakna. Lahko vnetljivi predmeti, npr. vžigalniki ali vžigalice, se lahko med sušenjem vnamejo.
- ▶ Pred sušenjem iz žepov perila odstranite vse lahko vnetljive predmete.



Če je bilo neoprano perilo v stiku s topili, oljem, voskom, odstranjevalcem voska, barvo, maščobo ali odstranjevalcem madežev, se lahko med sušenjem vname.

- ▶ V aparatu ne sušite neoprane perila.
- ▶ Pred sušenjem temeljito izperite perilo z vročo vodo in pralnim sredstvom.
- ▶ Aparata ne uporabljajte, če je bilo perilo prej očiščeno z industrijskimi kemikalijami.

### **⚠ OPOZORILO – Nevarnost požara!**

Če predčasno prekinete sušenje, se perilo ne ohladi dovolj in se lahko vname.

- ▶ Programa za sušenje ne prekinite predčasno.
- ▶ Če predčasno prekinete sušenje, takoj vzemite perilo iz aparata in ga razprostitute.

### **⚠ PREVIDNO – Nevarnost poškodb!**

Če stopite na aparat ali plezate po njem, se lahko pokrivna plošča zlomi.

- ▶ Nikoli ne stopajte ali plezajte na aparat.
- Če sedete na odprta vrata ali se opirate nanja, se aparat lahko prevrne.
- ▶ Ne sedajte na vrata aparata in se ne opirajte nanja.
- ▶ Ne postavljajte predmetov na vrata aparata.
- Če sežete v vrteči se boben, si lahko poškodujete roke.
- ▶ Preden sežete v boben, počakajte, da se popolnoma ustavi.

## **1.6 Varno čiščenje in vzdrževanje**

### **⚠ OPOZORILO – Nevarnost električnega udara!**

Nestrokovna popravila so nevarna.

- ▶ Nikoli ne spreminjajte aparata ali njegovih tehničnih lastnosti.
- ▶ Popravila aparata sme izvajati samo izšolano strokovno osebje.
- ▶ Za popravilo aparata je dovoljeno uporabljati samo originalne nadomestne dele.
- ▶ Če se omrežni priključni vodnik aparata poškoduje, ga mora zamenjati proizvajalec ali njegova servisna služba ali podobna kvalificirana oseba, da se izognete nevarnostim.

Vdirajoča vlaga lahko povzroči električni udar.

- ▶ Pred čiščenjem izvlecite vtič ali odklopite varovalko v omarici z varovalkami.
- ▶ Za čiščenje aparata ne uporabljajte parnega čistilnika, visokotlačnega čistilnika, cevi ali prh.

**⚠ OPOZORILO – Nevarnost poškodb!**

Uporaba neoriginalnih nadomestnih delov in pribora je nevarna.

- ▶ Uporabljajte samo proizvajalčeve originalne rezervne dele in originalni pribor.

**⚠ OPOZORILO – Nevarnost zastrupitve!**

Pri uporabi čistil, ki vsebujejo topila, se lahko razvijejo strupeni hlapi.

- ▶ Ne uporabljajte čistil, ki vsebujejo topila.

## 2 Preprečevanje materialne škode

### POZOR!

Napačno doziranje mehčalca, pralnega in negovalnega sredstva ter čistil lahko vpliva na delovanje aparata.

- ▶ Upoštevajte proizvajalčeva priporočila za doziranje.

Prekoračitev največje količine perila vpliva na delovanje aparata.

- ▶ Upoštevajte največjo količino perila za vsak program in je ne prekoračite.

→ "Programi", Stran 23

Pregrevanje aparata lahko vpliva na delovanje aparata.

- ▶ Med delovanjem naj bo prezračevalna odprtina na aparatu prosta.
- ▶ Poskrbite za zadostno prezračevanje prostora.

V prezračevalno odprtino na aparatu se med delovanjem lahko vsrkajo lahki predmeti, npr. lasje in vlakna, ki vplivajo na delovanje aparata.

- ▶ Med delovanjem naj bo okolica aparata čista.
- ▶ V bližini aparata naj ne bo lahkih predmetov.

Delovanje z manjkajočo, nepopolno ali pokvarjeno zaščito pred vlakni (glede na opremo aparata npr. filter za vlakna, zbiralnik za vlakna, blazinica filtra) lahko povzroči poškodbo aparata.

- ▶ Aparata ne uporabljajte z manjkajočo, nepopolno ali pokvarjeno zaščito pred vlakni.

Pena ali penasta guma lahko med sušenjem spremeni obliko ali se stopi.

- ▶ Ne sušite perila, ki vsebuje peno ali penasto gumo.

Neustrezna čistilna sredstva lahko poškodujejo površine aparata.

- ▶ Ne uporabljajte agresivnih ali abrazivnih čistil.

- ▶ Ne uporabljajte močnih alkoholnih čistil.
- ▶ Ne uporabljajte trdih čistilnih blazinic ali gobic.
- ▶ Aparat čistite samo z vodo in mehko vlažno krpo.
- ▶ Če ostanki pralnega sredstva, pršila ali drugi ostanki pridejo v stik z aparatom, jih nemudoma odstranite.

## 3 Varstvo okolja in varčevanje

### 3.1 Odlaganje embalaže novega aparata

Material embalaže je okolju prijazen in primeren za ponovno uporabo.

- ▶ Posamezne sestavne dele ločeno sortirajte v odpad.

### 3.2 Varčevanje z energijo

Če upoštevate te napotke, bo vaš aparat porabil manj električne energije.

- Aparat uporabljajte v dobro prezračujemem prostoru in prezračevalna odprtina na aparatu naj bo prosta.
- Pred sušenjem perilo ožemite v pralnem stroju.
- Pri vsakem sušenju dodajte največjo količino perila, ki jo programi omogočajo. Programi → *Stran 23*
- Ne prekoračite največje količine perila za programe. Programi → *Stran 23*
- Po sušenju očistite filter za vlakna. → *"Čiščenje filtra za vlakna", Stran 30*
- Deaktivirajte Wi-Fi, če ga ne uporabljate. → *"Deaktiviranje Wi-Fi na aparatu", Stran 35*

### 3.3 Način za varčevanje z energijo

Če kratek čas ne upravljate z aparatom, se samodejno preklopi v način za varčevanje z energijo. Vsi prikazi ugasnejo in ▷ utripa.

Način za varčevanje z energijo se izklopi, ko znova upravljate z aparatom.

Če dalj časa ne upravljate z aparatom, se samodejno preklopi v način pripravljenosti (standby).

---

## 4 Namestitev in priključitev

### 4.1 Odstranjevanje embalaže aparata

#### **POZOR!**

Predmeti, ki ostanejo v bobnu in niso namenjeni za delovanje v aparatu, lahko povzročijo materialno škodo in poškodbe aparata.

- ▶ Pred uporabo te predmete in ves priloženi pribor odstranite iz bobna.
- 1. Z aparata odstranite vso embalažo in zaščitne folije.  
→ *"Odlaganje embalaže novega aparata", Stran 11*
- 2. Preverite, če so na aparatu vidne poškodbe.
- 3. Odprite vrata. → *Stran 29*
- 4. Odstranite pribor iz bobna.
- 5. Zaprite vrata.

### 4.2 Obseg dobave

Ko razpakirate vse dele, jih preverite, če so se ob transportu poškodovali. Preverite tudi popolnost obsega dobave.

#### **POZOR!**

Če aparat uporabljate z nepopolnim ali okvarjenim priborom, lahko aparat slabše deluje ali se poškoduje in povzroči materialno škodo.

- ▶ Aparata ne uporabljajte z nepopolnim ali okvarjenim priborom.
- ▶ Pred uporabo aparata zamenjajte ustrezen pribor.  
→ *"Pribor", Stran 27*

V obsegu dobave so zajeti naslednji deli:

- Sušilni stroj
- Spremni dokumenti
- Posoda za vodo  
→ *"Polnjenje rezervoarja za vodo", Stran 34*
- Odtočna gibka cev s priključnim adapterjem, materialom za pritrditev in kolenom.  
→ *"Odtočna gibka cev", Stran 13*

### 4.3 Zahteve glede mesta postavitve

#### **POZOR!**

Če aparat nagnete za več kot 40°, voda lahko izteče iz aparata in povzroči materialno škodo.

- ▶ Previdno nagnite aparat.
- ▶ Aparat transportirajte v pokončnem položaju.

Če preostala voda v aparatu zmrzne, se aparat lahko poškoduje.

- ▶ Aparata ne nameščajte in uporabljajte v prostorih, kjer zmrzuje, ali na prostem.

Če aparat uporabljate neposredno po transportu, hladilno sredstvo v aparatu lahko povzroči poškodbe aparata.

- Po transportu počakajte dve uri, preden začnete uporabljati aparat.

Mesto postavitve	Zahteve
Na tleh	Aparat postavite na čisto, ravno in trdno površino. Izravnajte aparat → <i>Stran 15.</i>
V pralno-sušilnem stolpu	<p>Aparat postavite v pralno-sušilni stolp samo z originalnim kompletom za povezavo proizvajalca sušilnika.</p> <ul style="list-style-type: none"> <li>■ Povezovalni komplet z izvlečno delovno ploščo → <i>Stran 27</i></li> <li>■ Povezovalni komplet → <i>Stran 27</i></li> </ul> <p>Aparat postavite samo na pralni stroj istega proizvajalca. Globina in širina tega aparata se morata ujemati z merami pralnega stroja. Pralno-sušilnega stolpa ne postavite na podstavek.</p>

Mesto postavitve	Zahteve
Ob steni	Cevi in električnega kabela ne priprite med steno in aparat.

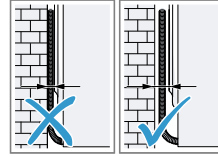

#### 4.4 Odtočna gibka cev

Med sušenjem nastaja kondenzat, ki se v skladu s tovarniškimi nastavitvami zbira v posodi za kondenzat. Za odvod odvečnega kondenzata neposredno v odtok uporabite odtočno gibko cev.

##### Opomba

- Aparat uporabljajte skupaj s priloženo odtočno gibko cevjo. → "*Priključitev odtočne gibke cevi*", *Stran 13*  
Če priključite odtočno gibko cev, vam ni treba redno prazniti posode za kondenzat. → "*Praznjenje posode za kondenzat*", *Stran 32*

##### Priključitev odtočne gibke cevi

Če ne želite redno prazniti posode za kondenzat v aparatu, priključite odtočno gibko cev.

##### POZOR!

Če aparat uporabljate brez pravilno priključene cevi za kondenzat ali odtočne cevi za vodo, lahko iz nastavka izteka tekočina.

- Pred uporabo aparata pravilno priključite cev za kondenzat ali odtočno cev za vodo na nastavek.

## Zahteve

- Aparat in pribor ste vzeli iz embalaže.  
→ "Odstranjevanje embalaže aparata", Stran 12
  - Aparat ste postavili na njegovo mesto.  
→ "Zahteve glede mesta postavitve", Stran 12
1. Cev za kondenzat snemite z nastavka.

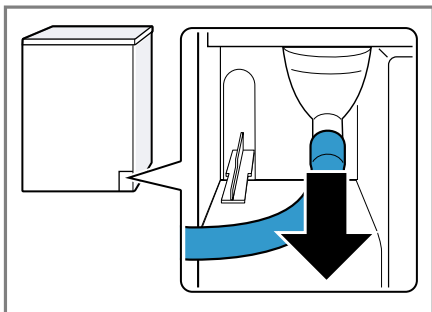

Cev za kondenzat je tovarniško priključena na nastavek.

**Opomba:** Ko odstranjujete cev za kondenzat, lahko iz nastavka izteka tekočina.

2. Cev za kondenzat potisnite na držalo.

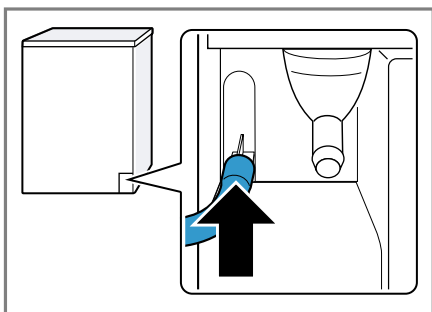

3. Odtočno gibko cev potisnite na nastavke do prislonu.

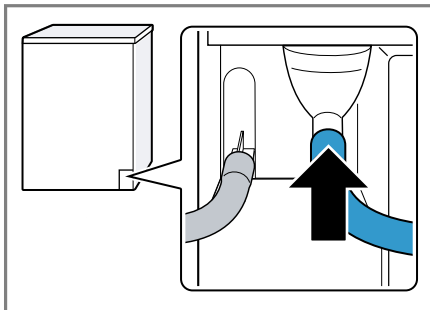

4. Izpraznite posodo za kondenzat.  
→ "Praznjenje posode za kondenzat", Stran 32
5. Odstranite zamašek na spodnji strani ① in ga vstavite v vdolbino na zgornji strani ②.

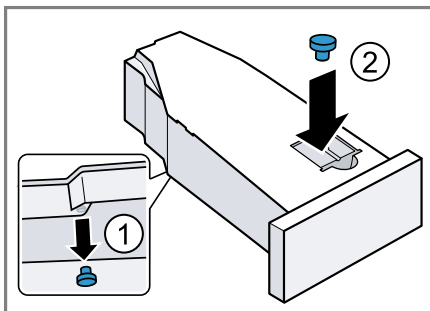

6. Vstavite posodo za kondenzat.  
→ "Vstavljanje posode za kondenzat", Stran 32
7. Aparat priključite na odtok za vodo.  
→ "Načini priključitve na odtok", Stran 15

**Nasvet:** Če želite ponovno zbirati kondenzat v posodi za kondenzat, npr. ko aparat prestavite na drug prostor, izvedite te korake v obratnem vrstnem redu.

## Načini priključitve na odtok

### POZOR!

Če je odtok zamašen ali zaprt, lahko odpadna voda priteče nazaj v aparat.

- Pred uporabo aparata se prepričajte, da odpadna voda hitro odteka, in odstranite tujke.

#### Odtok v sifon.

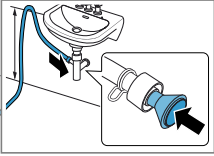

Priključno mesto zavarujte s cevno objemko (12–22 mm).  
Odočno gibko cev za vodo pritrдите z vodilom za cev najmanj 80 cm in največ 100 cm visoko.

**Opomba:** Z razdelilnikom Y → *Stran 27* lahko na isti odtok sifona priključite tudi odočno gibko cev dodatnega aparata, npr. pralnega stroja.

#### Odtok v umivalnik.

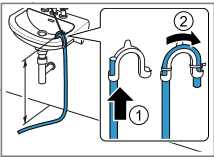

Odočno gibko cev v celoti potisnite skozi koleno in jo pritrđite z materialom za pritrđitev. Koleno pritrđite največ 100 cm visoko.

#### Odtok v odočni kanal.

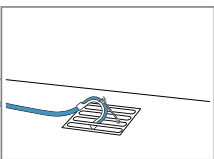

Odočno gibko cev v celoti potisnite skozi koleno in jo pritrđite z materialom za pritrđitev. Koleno pritrđite na odočni kanal.

## 4.5 Izravnava aparata

Da zmanjšate hrup in tresljaje, pravilno izravnajte aparat.

- Vrtite noge aparata, da izravnate aparat. Z vodno tehtnico preverite, ali je aparat izravnán.

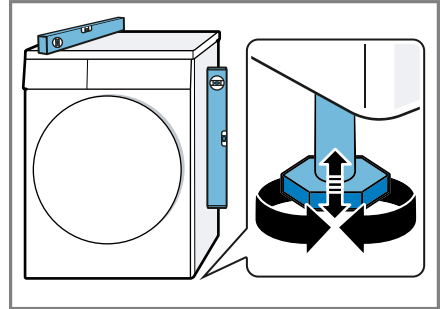

Vse noge aparata morajo trdno stati na tleh.

## 4.6 Priklp aparata na električno napajanje

1. Vtič omrežnega priključnega vodnika priključite na vtičnico v bližini aparata.

Priključne podatke aparata najdete v tehničnih podatkih → *Stran 49*.

2. Preverite omrežni vtič glede dobre pritrđitve.

## 5 Spoznavanje

### 5.1 Aparat

Tukaj najdete pregled sestavnih delov svojega aparata.

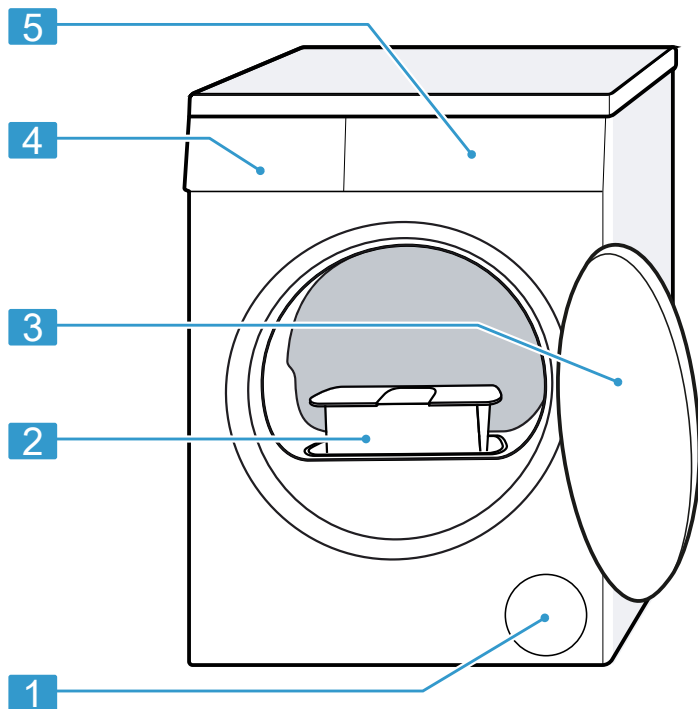

Glede na tip aparata se lahko podrobnosti na sliki razlikujejo, npr. barva in oblika.

**1** Prezračevalna odprtina

**2** Filter za vlakna → *Stran 30*

**3** Vrata

**4** Posoda za kondenzat  
→ *Stran 31*

**5** Upravljalno polje → *Stran 17*



## 5.2 Upravljalno polje

Prek upravljalnega polja nastavite vse funkcije svojega aparata in dobite informacije o stanju delovanja.

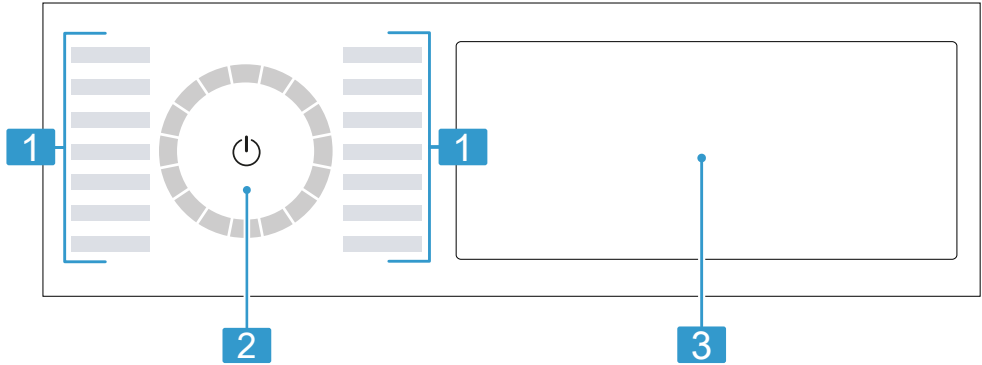

**1** Programi → *Stran 23*

**2** Programsko stikalo  
→ *Stran 28*

**3** Tipke → *Stran 20* in zaslon  
→ *Stran 18*

## 5.3 Logika upravljanja

Nekatera območja zaslona so tipke in se odzivajo na dotike. Nastavitve aktivirate, deaktivirate ali spreminjate s pritiskom na tipke. Aktivirane nastavitve so na zaslonu svetlejše.

### **POZOR!**

Če močno pritiskate na zaslon, se lahko poškoduje.

- ▶ Na zaslon ne pritiskajte močno.
- ▶ Na zaslon ne pritiskajte s koničastimi ali ostrimi predmeti.

### **Sprememba nastavitvene vrednosti**

Če aktivirate določene nastavitve, se na zaslonu prikažejo izbirne tipke in nastavitveno vrednost lahko spremenite.

- ▶ Pritisnite izbirne tipke → *Stran 20*.

Na zaslonu se prikaže nastavitvena vrednost.

## 6 Zaslon

Na prikazovalniku so prikazane trenutne nastavljene vrednosti, možnosti izbire ali pa opozorilna besedila.

Glede na stanje programa se na zaslonu nekatere informacije prikažejo v območju  $\square\square:\square\square$ , npr.  $\square$  nč.



**Opomba:** Po posodobitvah programske opreme so lahko na voljo dodatne funkcije.

→ "Namestitev posodobitve programske opreme", Stran 36

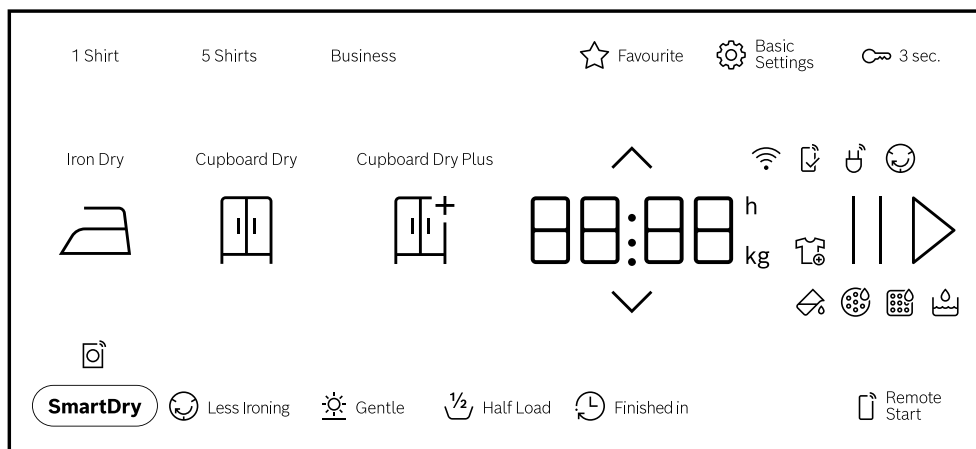



Ko je na voljo posodobitev programske opreme, so v aplikaciji Home Connect na voljo dodatne informacije.



Primer prikaza na zaslonu

Prikaz	Opis
0:40 <sup>1</sup>	Predvideno trajanje programa ali preostali čas programa v urah in minutah.
9,0 <sup>1</sup>	Priporočena največja količina perila za nastavljeni program v kg.
10h <sup>1</sup>	Čas konca programa → "Tipke", Stran 22
	Perilo lahko odstranite ali dodate in trenutni program začasno prekinete. → Stran 29
	Vstavite posodo za kondenzat. → Stran 32
	Očistite filter za vlakna. → Stran 30
CARÉ	Opravite program za preprosto nego aparata. → Stran 38

<sup>1</sup> Primer

Prikaz	Opis
	Napolnite rezervoar za vodo za funkcijo glajenja gub. → <i>Stran 34</i>
Hot	Glede na stanje programa se pri postopku hlajenja perilo nekaj minut hladi, medtem ko se boben vrti, da se perilo ne poškoduje. Postopek lahko prekinete tako, da odprete vrata. <b>Opomba:</b> Ne spreminjajte nastavljenega programa.
	<ul style="list-style-type: none"> <li>▪ Sveti: aparat je povezan z domačim omrežjem prek brezžične povezave.</li> <li>▪ Utripa: aparat se poskuša povezati z domačim omrežjem prek brezžične povezave.</li> </ul> → <i>"Home Connect ", Stran 34</i>
	Nastavitve, ki niso na voljo na aparatu, nastavite prek aplikacije Home Connect. Dodatne informacije najdete v aplikaciji Home Connect.
	Stanje programa: preprečevanje gub
	Stanje programa: premor
End	Stanje programa: konec programa
<sup>1</sup> Primer	

## 7 Tipke





Tu boste našli pregled tipk in nastavitvev, ki jih omogočajo.

**Opomba:** Po posodobitvah programske opreme so lahko na voljo dodatne funkcije.



→ "Namestitev posodobitve programske opreme", Stran 36

Ko je na voljo posodobitev programske opreme, so v aplikaciji Home Connect na voljo dodatne informacije.

Tipka	Izbira	Opis
▷	<ul style="list-style-type: none"> <li>■ vklop</li> <li>■ prekini</li> <li>■ premor</li> </ul>	<p>Zagon, prekinitev programa ali premor.</p> <p>Ko je prikazan   , lahko program začasno zaustavite.</p> <p>Ko je prikazan ▷, lahko program zaženete.</p>
⏻ (omrežno stikalo)	<ul style="list-style-type: none"> <li>■ Vkllop</li> <li>■ Stanje pripravljenosti/Standby</li> <li>■ Vnovični zagon aparata</li> </ul>	<p>Vklopite aparat ali ga preklopite v stanje pripravljenosti/Standby.</p> <p>Če se upravljalno polje ne odziva, znova zaženite aparat tako, da pribl. 5 sekund držite ⏻.</p> <p>→ "Zaslon in tipke se ne odzivajo.", Stran 43</p>
🔒 3 sec.	<ul style="list-style-type: none"> <li>■ aktiviranje</li> <li>■ deaktiviranje</li> </ul>	<p>Aktivirajte ali deaktivirajte otroško varovalo.</p> <p>Zavarujte upravljalne elemente pred nenamernim upravljanjem.</p> <p>Če aktivirate otroško varovalo in izklopite aparat, otroško varovalo ostane aktivirano.</p> <p>→ "Otroško varovalo", Stran 33</p>
◊	Večkratna izbira	<p>Da spremenite nastavitvev, pritisčajte izbirno tipko ^ ali v, da se na zaslonu prikaže zelena nastavitvev.</p>
⚙️ Basic Settings	Večkratna izbira	<p>→ "Osnovne nastavitve", Stran 37</p>

Tipka	Izbira	Opis
☆ Favourite	<ul style="list-style-type: none"> <li>■ shrani</li> <li>■ nastavitvev</li> </ul>	<p>Če tipko pritisnete za pribl. 3 sekunde, da shranite svoje individualne nastavitve programa.</p> <p>→ "Shranjevanje nastavitvev programa", Stran 28</p> <p>Če tipko na kratko pritisnete, nastavite program z vašimi individualnimi nastavitvami programa.</p>
Cupboard Dry Plus 	<ul style="list-style-type: none"> <li>■ aktiviranje</li> <li>■ deaktiviranje</li> </ul>	<p>Stopnja sušenja določa, kako vlažno ali suho bo perilo po koncu programa.</p> <p>→ "Stopnja sušenja", Stran 32</p>
Cupboard Dry 	<ul style="list-style-type: none"> <li>■ aktiviranje</li> <li>■ deaktiviranje</li> </ul>	<p>Stopnja sušenja določa, kako vlažno ali suho bo perilo po koncu programa.</p> <p>→ "Stopnja sušenja", Stran 32</p>
Iron Dry 	<ul style="list-style-type: none"> <li>■ aktiviranje</li> <li>■ deaktiviranje</li> </ul>	<p>Stopnja sušenja določa, kako vlažno ali suho bo perilo po koncu programa.</p> <p>→ "Stopnja sušenja", Stran 32</p>
5 Shirts	<ul style="list-style-type: none"> <li>■ Aktiviranje</li> <li>■ Deaktiviranje</li> </ul>	<p>Prilagodite nastavljeni program s funkcijo glajenja gub  Iron Assist . Upoštevajte opis programa.</p> <p>→ "Programi", Stran 23</p> <p>Primerno za nikoli ali malo nošene suhe srajce in bluže.</p> <p>Primerno za 2 do 5 kosov perila.</p>

Tipka	Izbira	Opis
Business	<ul style="list-style-type: none"> <li>■ Aktiviranje</li> <li>■ Deaktiviranje</li> </ul>	<p>Prilagodite nastavljeni program s funkcijo glajenja gub ☁ Iron Assist . Upoštevajte opis programa.</p> <p>→ "Programi", Stran 23</p> <p>Primerno za nikoli ali malo nošene suhe moške obleke ali krila, ki jih je treba kemično čistiti.</p> <p>Primerno za eno obleko ali dva kosa perila.</p>
1 Shirt	<ul style="list-style-type: none"> <li>■ Aktiviranje</li> <li>■ Deaktiviranje</li> </ul>	<p>Prilagodite nastavljeni program s funkcijo glajenja gub ☁ Iron Assist . Upoštevajte opis programa.</p> <p>→ "Programi", Stran 23</p> <p>Primerno za nikoli ali malo nošene suhe srajce in bluže.</p> <p>Primerno za en kos perila.</p>
☺ Less Ironing	<ul style="list-style-type: none"> <li>■ aktiviranje</li> <li>■ deaktiviranje</li> </ul>	<p>Aktivirajte ali deaktivirajte zaščito pred mečkanjem. Boben po koncu programa 120 minut v rednih časovnih intervalih premika perilo, da se manj mečka.</p>
☼ Gentle	<ul style="list-style-type: none"> <li>■ aktiviranje</li> <li>■ deaktiviranje</li> </ul>	<p>Aktivirajte ali deaktivirajte nežno sušenje. Temperatura se zniža za občutljive tkanine, npr. za poliakril ali elasthan. Trajanje programa se podaljša.</p>
🕒 Finished in	do 24 ur	<p>Določite čas konca programa. Trajanje programa je že všteto v nastavljeni številni uri. Po vklopu programa se prikaže trajanje programa.</p>

Tipka	Izbira	Opis
 Half Load	<ul style="list-style-type: none"> <li>■ aktiviranje</li> <li>■ deaktiviranje</li> </ul>	Sušenje posameznih kosov perila ali manjše količine perila.
 SmartDry	aktiviranje	<p>Potem ko perilo operete v pralnem stroju, vam sušilnik ponudi ustrezen program za sušenje perila.</p> <p><b>Opomba:</b> Pralni stroj mora imeti funkcijo Home Connect. Pralni stroj in sušilnik morata biti povezana z domačim omrežjem in prijavljena v vaši aplikaciji Home Connect.</p>
 Remote Start	<ul style="list-style-type: none"> <li>■ aktiviranje</li> <li>■ deaktiviranje</li> <li>■ Odpiranje nastavitev Home Connect</li> </ul>	<p>Aktivirajte ali deaktivirajte daljinski zagon.</p> <p>→ <i>Stran 36</i></p>

## 8 Programi

Perilo lahko sušite s samodejnim programom ali s časovnim programom.

**Opomba:** Po posodobitvah programske opreme so lahko na voljo dodatne funkcije.

→ *"Namestitev posodobitve programske opreme", Stran 36*

Ko je na voljo posodobitev programske opreme, so v aplikaciji Home Connect na voljo dodatne informacije.

## 8.1 Samodejni programi





Samodejni programi so tisti programi, pri katerih senzorji vlažnosti med sušenjem merijo preostalo vlago v perilu. Program se konča šele, ko je nastavljena stopnja sušenja dosežena. Vsak samodejni program ima stopnjo sušenja → *Stran 32*. Stopnja sušenja določa, kako suho ali vlažno bo perilo po koncu programa.

### Nasveti

- Stopnjo sušenja izberite glede na tkanine ali na želeni rezultat sušenja.  
→ *"Stopnja sušenja", Stran 32*
- Etikete za nego perila vam bodo še dodatno pomagale pri izbiri programa.

Program	Opis	največja količina perila (kg)
Cottons ☼	Sušenje neobčutljivih tkanin iz bombaža in lanu, ki jih je mogoče kuhati.	9,0
☐ Cottons Eco ☼	Sušenje neobčutljivih tkanin iz bombaža in lanu, ki jih je mogoče kuhati. Energijsko varčen program.	9,0
Easy-Care ☼	Sušenje tkanin iz sintetike in mešanih vlaken.	3,5
Mix ☼	Sušenje tkanin iz bombaža in sintetike.	3,0
Bed Linen ☼	Sušenje prevlek za odeje in blazine ter rjuh iz bombaža. <b>Opomba:</b> Gibanje bobna je prilagojeno za sušenje velikih kosov perila.	3,5
☼ Delicates	Sušenje občutljivih tkanin iz satena, sintetike in mešanih vlaken.	2,0
☼ Hygiene Plus	Sušenje neobčutljivih tkanin iz bombaža in lanu, ki se lahko kuhajo. <b>Opomba:</b> Posebej primerno pri povečanih higienskih zahtevah.	4,0
☼ Sportswear	Sušenje športnih oblačil iz funkcijskih vlaken, mikro vlaken in sintetike, ki se hitro sušijo.	1,5
☼ Shirts/ Blouses	Sušenje srajc in bluz iz bombaža, lanu, sintetike ali mešanih vlaken. <b>Opomba:</b> Za optimalen rezultat sušenja sušite največ 5 srajc ali 5 bluz. Po sušenju perilo zlikajte ali ga obesite. Preostanek vlage se bo tako enakomerno porazdelil.	1,5





<b>Program</b>	<b>Opis</b>	<b>največja količina perila (kg)</b>
 Super 40'	Sušenje tkanin iz sintetike in tankega bombaža.	1,0
Towels 	Sušenje neobčutljivih brisač in kopalnih plaščev iz bombaža in lanu, ki se lahko kuhajo.	6,0
 Iron Assist	Glajenje gub in odstranjevanje neprijetnih vonjav iz zraka. → "Funkcija glajenja gub", Stran 33 Če želite prilagoditi program s funkcijo glajenja gub, pritisnite ustrezno tipko. → "Tipke", Stran 20	–
App programs 	Dodatne programe izberite neposredno prek aplikacije Home Connect. Opise programov najdete v aplikaciji Home Connect. <b>Opomba:</b> Aparat mora biti povezan z domačim omrežjem in prijavljen v aplikaciji Home Connect. → "Home Connect", Stran 34	–

## 8.2 Časovni programi

Časovni programi so programi z določenim ali nastavljenim trajanjem programa. Po preteku časa se program konča, čeprav mogoče perilo še ni suho. Časovni programi so primerni za sušenje posameznih kosov perila ali tankih tkanin.

**Nasvet:** Etikete za nego perila vam bodo še dodatno pomagale pri izbiri programa.

<b>Program</b>	<b>Opis</b>	<b>največja količina perila (kg)</b>
 Time Program Warm	Sušenje vseh vrst tkanin, razen volne in svile. Primeren za že sušeno ali nekoliko vlažno perilo in za dodatno sušenje večslojnega, debelega perila. <b>Opomba:</b> Ta program je primeren za sušenje s košaro za volno.	3,0

Program	Opis	največja količina perila (kg)
App programs 	<p>Če uporabljate košaro za volno, lahko s tem programom sušite tudi tkanine iz volne.</p> <p>Dodatne programe izberite neposredno prek aplikacije Home Connect. Opise programov najdete v aplikaciji Home Connect.</p> <p><b>Opomba:</b> Aparat mora biti povezan z domačim omrežjem in prijavljen v aplikaciji Home Connect.</p> <p>→ "Home Connect ", Stran 34</p>	–

## 9 Pribor

Uporablajte originalni pribor. Ta je prilagojen vašemu aparatu.

**Opomba:** Nekateri deli pribora so na voljo tudi v drugih barvah. Obrnite se na

→ "Servisna služba", Stran 46.

	<b>Uporaba</b>	<b>Kataloška številka</b>
Povezovalni komplet	Da prihranite prostor, aparat postavite na ustrezen pralni stroj istega proizvajalca in enake širine in globine.	WTZ27510
Povezovalni komplet z izvlečno delovno ploščo	Da prihranite prostor, aparat postavite na ustrezen pralni stroj istega proizvajalca in enake širine in globine. Z izvlečno delovno ploščo lažje vlagate perilo v aparat in ga jemljete iz njega.	WTZ27500
Košara za volno	Sušenje ali zračenje posameznih kosov volnenih tkanin, športne obutve in plišastih igrač.	WMZ20600
Razdelilnik Y	Odtočno cev dodatnega aparata priključite na isti odtok sifona.	15000490
Sredstvo za nego aparata	Nadomestni del za funkcijo intenzivne nege aparata.	00311829
Podstavek	Postavite aparat na višjo raven, da lažje vlagate perilo v aparat in ga jemljete iz njega.	WTZPW20D

## 10 Perilo

### 10.1 Priprava perila

#### POZOR!

Predmeti, ki ostanejo v perilu, lahko poškodujejo perilo in boben.

- ▶ Pred uporabo odstranite vse predmete iz žepov oblačil.

#### Opomba

Če perilo pripravite, varujete aparat in tkanine.

- Izkrtačite pesek in zemljo
- Perilo razvrstite po barvah in vrstah tkanine in pri tem upoštevajte oznake za nego
- zapnite zadrge, sprijemala, kaveljčke in zanke
- Odstranite kolesca za zavese in svinčene trakove
- Perilo razgrnite in ga dajte v boben
- perilo pred sušenjem ožemite
- Volnene kose perila, športno obutev in plišaste živali sušite v košari za volno

## 11 Osnovno upravljanje

### 11.1 Vklonite aparat

**Opomba:** Ko aparat po priključitvi na elektriko prvič vklonite, postopek vklopa traja do ene minute.

**Zahteva:** Stroj je pravilno postavljen in priključen. → *Stran 12*

- ▶ Pritisnite  $\phi$ .

Postopek vklopa traja nekaj sekund.

**Opomba:** Osvetlitev bobna samodejno ugasne.

### 11.2 Nastavitev programa

1. Pritisnite na zeleni program.  
→ *"Programi", Stran 23*

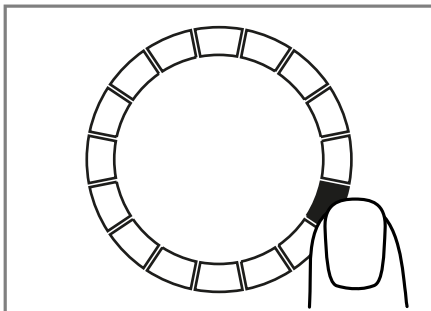

- ✓ Na zaslonu se prikažejo nastavitve programa.
2. Prilagodite nastavitve programa.  
→ *"Tipke", Stran 20*

Upoštevajte informacije o temi Logika upravljanja → *Stran 17*.  
Nastavitve programa se za ta program ne shranijo trajno.

### 11.3 Shranjevanje nastavitve programa

Svoje individualne nastavitve programa lahko shranite kot priljubljeni program.

**Zahteva:** Program je nastavljen.  
→ *Stran 28*

- ▶ Za pribl. 3 sekunde držite ☆ **Favourite**.

Za priklic shranjenega programa pritisnite ☆ **Favourite**.

**Opomba:** Ponovite te korake, da prepišete shranjeni program.

## 11.4 Odpiranje vrat

1. Sezite v prijemalno vdolbino vrat in povlecite vrata.

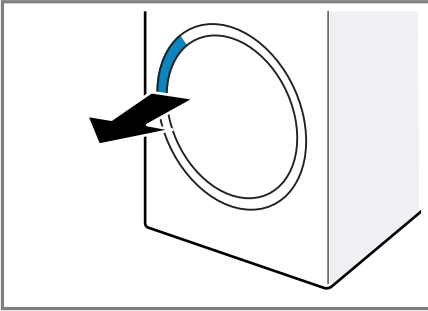

2. Odprite vrata.

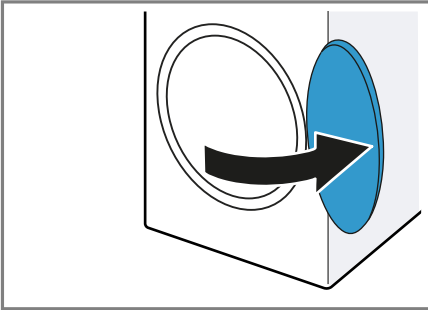

## 11.5 Naložite perilo

**Opomba:** Da preprečite mečkanje, upoštevajte največjo količino perila za programe.

→ "Programi", Stran 23

### Zahteve

- Perilo je pripravljeno in razvrščeno.  
→ "Perilo", Stran 28
  - Boben je prazen.
1. Odprite vrata. → Stran 29
  2. Perilo naložite v boben.
  3. Zaprite vrata.

Prepričajte se, da perila niste pripravili z vrati.

## 11.6 Zagon programa

**Zahteva:** Program je nastavljen.

→ Stran 28

- ▶ Pritisnite **|| ▷**.
- ✓ Na zaslonu se prikaže trajanje programa ali čas konca programa.
- ✓ Po koncu programa se na zaslonu prikaže: "End".

**Opomba:** Če je na zaslonu prikazan "Hot", aparat hladi perilo.

Ko "Hot" ugasne, je perilo ohlajeno.

## 11.7 Naknadno dodajanje perila

Po vklopu programa lahko perilo kadar koli odvzamete ali dodate.

1. Pritisnite **|| ▷**.

Postopek hlajenja se samodejno vklopi čez pribl. 30 sekund in hladi perilo, medtem ko se boben vrti.

Če želite preskočiti ali prekiniti postopek hlajenja, odprite vrata.

→ Stran 19

2. Odprite vrata. → Stran 29
3. Dodajte ali odvzemite perilo.
4. Zaprite vrata.
5. Pritisnite **|| ▷**.

## 11.8 Prekinitev programa

1. Pritisnite **|| ▷**.
2. Odprite vrata. → Stran 29
3. Perilo vzemite iz aparata.  
→ Stran 29

## 11.9 Jemanje perila iz aparata

1. Odprite vrata. → Stran 29
2. Perilo vzemite iz bobna.

## 11.10 Preklop aparata v stanje pripravljenosti (standby)

- ▶ Pritisnite .

## 11.11 Filter za vlakna

Med sušenjem se vlakna iz perila zbirajo v filtru za vlakna. Filter za vlakna ščiti aparat pred vlakni.

### Čiščenje filtra za vlakna

Ko je program sušenja končan ali če se med delovanjem na zaslonu prikaže obvestilo, očistite filter za vlakna.

**Opomba:** Če aparata ne čistite, kot je opisano, lahko to vpliva na delovanje aparata.

### Zahteve

- Na zaslonu se po sušenju prikaže: "End"
- ali pa se med delovanjem na zaslonu prikaže: .

1. Odprite vrata.
2. Vlakna odstranite z vrat.

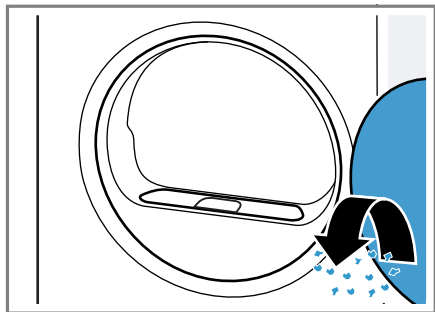

3. Odstranite dvodelni filter za vlakna.

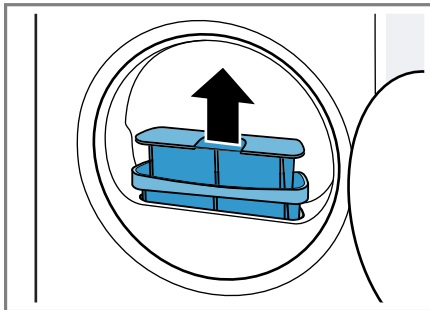

4. Vlakna odstranite iz vdolbine.

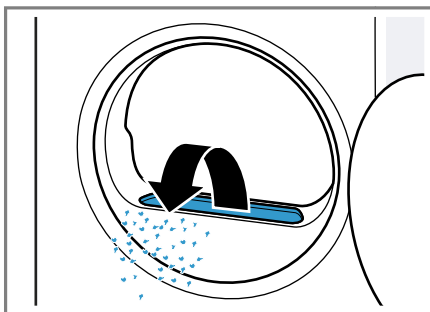

Pazite, da vlakna ne padejo v zračni kanal.

5. Ločite dvodelni filter za vlakna.

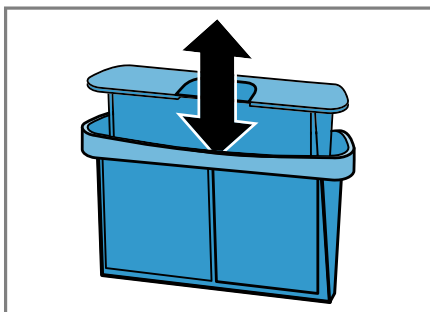

6. Odprite oba filtra za vlakna.

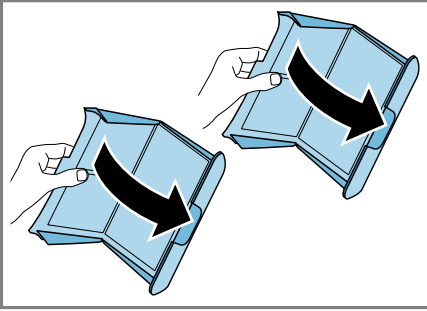

7. Odstranite vlakna.

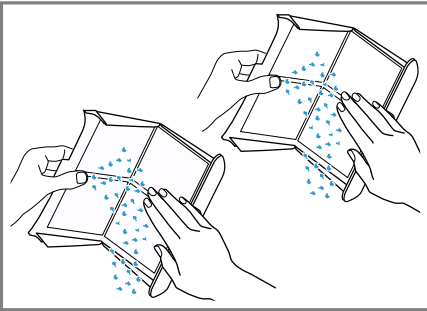

8. Oba filtra za vlakna temeljito očistite pod tekočo toplo vodo in ju osušite.

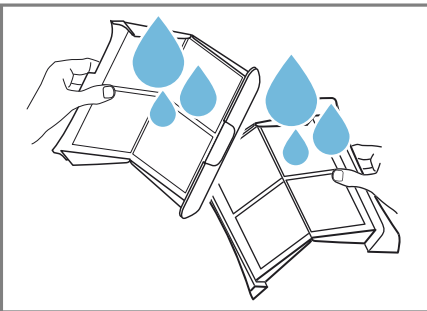

9. Oba filtra za vlakna zaprite in sestavite.

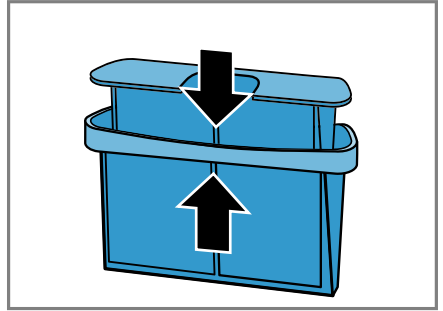

10. Vstavite dvodelni filter za vlakna.

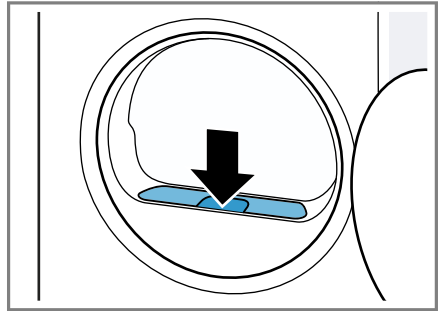

11. Zaprite vrata.

## 11.12 Posoda za kondenzat

Med sušenjem nastaja kondenzat, ki se v skladu s tovarniškimi nastavitvami zbira v posodi za kondenzat.

**Opomba:** Aparat uporabljajte skupaj s priloženo odtočno gibko cevjo.  
→ "Priključitev odtočne gibke cevi",  
Štran 13

Če priključite odtočno gibko cev, vam ni treba redno prazniti posode za kondenzat.

→ "Praznjenje posode za kondenzat",  
Štran 32

## Praznjenje posode za kondenzat

Ko je program sušenja končan ali če se med delovanjem na zaslonu prikaže obvestilo, izpraznite posodo za kondenzat.

### Zahteve

- Na zaslonu se po sušenju prikaže: "End"
- ali pa se med delovanjem na zaslonu prikaže: ☹.

1. Posodo za kondenzat vodoravno izvlecite.

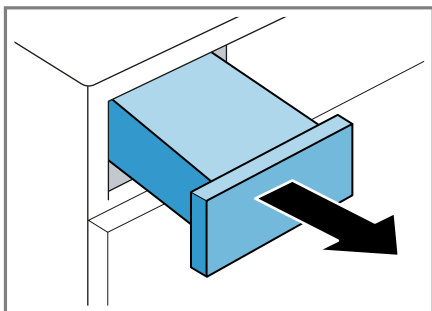

2. Izpraznite posodo za kondenzat.

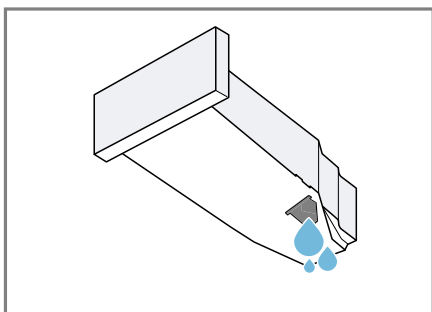

Redno preverjajte filter posode za kondenzat in ga očistite, če je umazan. → *Stran 41*  
Pazite, da pred uporabo aparata vstavite posodo za kondenzat. → *Stran 32*

## Vstavljanje posode za kondenzat

- Posodo za kondenzat vstavite do prislona.

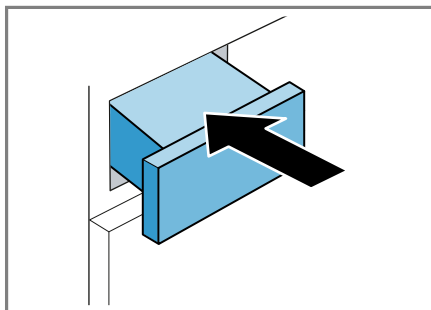

## 12 Stopnja sušenja



Za vsak samodejni program je določena stopnja sušenja. Stopnja sušenja določa, kako suho ali vlažno bo perilo po koncu programa.

Stopnja sušenja	Opis
☹	Za večplastno, debelo perilo, ki se počasi suši.
☹	Za navadno, enoplastno perilo.
☹	Za navadno, enoplastno perilo. Perilo je po koncu programa še rahlo vlažno. Da preprečite nastanek gub, perilo zlikajte ali obesite.



## 12.1 Sprememba stopnje sušenja



Pri nekaterih samodejnih programih lahko spremenite stopnjo sušenja, da bo vaše perilo še bolj suho ali vlažno.

1. Nastavite samodejni program.  
→ *Stran 24*
- ✓ Na zaslonu je prikazana določena stopnja sušenja.
2. Pritisnite **Cupboard Dry** , **Cupboard Dry Plus**  ali **Iron Dry** 

## 12.2 Prilagoditev stopnje sušenja

Če se vam perilo po sušenju na določeni stopnji sušenja zdi preveč vlažno, lahko stopnjo sušenja spremenite.

**Opomba:** Stopnjo sušenja lahko spremenite tudi v osnovnih nastavitvah.

1. Nastavite samodejni program.  
→ *Stran 24*
- ✓ Na zaslonu je prikazana določena stopnja sušenja.
2. Za pribl. 3 sekunde pritisnite **Cupboard Dry** , **Cupboard Dry Plus**  ali **Iron Dry** .
3. Pritisnite  ali , da spremenite stopnjo sušenja.
4. Za pribl. 3 sekunde pritisnite na izbrano stopnjo sušenja, da se vrnete na samodejni program.

## 13 Otroško varovalo

Zavarujte aparat pred nenamernim upravljanjem upravljalnih elementov.

### 13.1 Aktiviranje otroškega varovala

- ▶ Za pribl. 3 sekunde pritisnite  **3 sec.** .
- ✓ Upravljalni elementi so zaklenjeni.
- ✓ Otroško varovalo ostane aktivno tudi v stanju pripravljenosti aparata (standby) in če zmanjka elektrike.

### 13.2 Deaktiviranje otroškega varovala

**Zahteva:** Za deaktivacijo otroškega varovala mora biti aparat vklopljen.

- ▶ Za pribl. 3 sekunde pritisnite  **3 sec.** .

## 14 Funkcija glajenja gub

Za glajenje gub in odstranjevanje neprijetnih vonjav iz zraka, kot je npr. cigaretni dim, uporabite program s funkcijo glajenja gub za nikoli ali malo nošeno suho perilo.

### 14.1 Vklop programa s funkcijo glajenja gub

#### Opomba

Kose perila z vonjem po znoju, parfumu ali deodorantu operite, preden jih ponovno oblečete.

Ne uporabljajte čistilnih kompletov za sušilnik.

Programa s funkcijo glajenja gub ne uporabljajte za naslednje tkanine:

- Volna, usnje in viskoza
- Tkanine z dodatki iz kovine, lesa ali plastike
- Povoščeni in naoljeni jopiči

**Zahteva:** Perilo ste naložili v aparat.  
→ *Stran 29*

1. Nastavite program s funkcijo glajenja gub. → *Stran 24*
2. Po želji prilagodite nastavljeni program s funkcijo glajenja gub.  
→ *Stran 20*
3. Vključite program. → *Stran 29*

Ko je rezervoar za vodo prazen, se na zaslonu prikaže: ☹ .

→ *"Polnjenje rezervoarja za vodo", Stran 34*

Program s funkcijo glajenja gub povprečno traja približno 45 minut in se lahko podaljša ali skrajša glede na temperaturo okolice.

✓ Po koncu programa se na zaslonu prikaže: "End" .

4. Perilo vzemite iz aparata.  
→ *Stran 29*

Rezultat funkcije glajenja gub je lahko različen glede na vrsto tkanine, količino perila in nastavljeni program.

Perilo takoj po koncu programa vzemite iz aparata, da preprečite mečkanje.

5. Kose perila obesite in poravnajte.

## 14.2 Polnjenje rezervoarja za vodo

Aparat s hladno pitno vodo gladi gube na suhem, malo nošenem perilu. Če se med delovanjem na zaslonu prikaže obvestilo, napolnite rezervoar za vodo.

### POZOR!

Če aparat uporabljate z umazano ali prevročo vodo, se aparat lahko poškoduje.

- ▶ V rezervoar za vodo polnite izključno hladno pitno vodo.

- ▶ Za funkcijo glajenja gub nikoli ne uporabljajte kondenzirane vode, destilirane vode, dodatkov ali sredstva za odstranjevanje vodnega kama.

### Zahteve

- Zagnal se je program s funkcijo glajenja gub. → *Stran 33*
  - Na zaslonu se prikaže: ☹ .
  - Posodo za kondenzat → *Stran 31* ste odstranili iz aparata.
1. S priloženo posodo za vodo v sprednjo odprtino nalijte pribl. 180 ml hladne pitne vode.

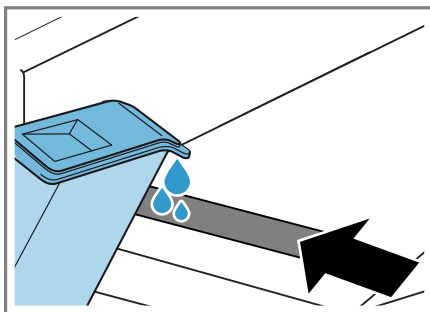

Upošteвайте oznako za polnjenje rezervoarja za vodo poleg sprednje odprtine.

Če ☹ na zaslonu ne ugasne, pravilno izravnajte aparat.

→ *"Izravnava aparata", Stran 15*

✓ Na zaslonu ugasne: ☹ .

2. Vstavite posodo za kondenzat.  
→ *Stran 32*
3. Vključite program. → *Stran 29*

---

## 15 Home Connect

Ta aparat je možno priklopiti na internetno omrežje. Svoj aparat povežite z mobilno končno napravo, da boste lahko upravljali funkcije prek aplikaci-

je Home Connect, prilagajali osnovne nastavitve ali nadzorovali trenutno stanje delovanja.

Storitve Home Connect niso na voljo v vsaki državi. Razpoložljivost funkcije Home Connect je odvisna od razpoložljivosti storitev Home Connect v vaši državi. Informacije so vam na voljo na: [www.home-connect.com](http://www.home-connect.com).

Aplikacija Home Connect vas vodi skozi celotni postopek prijave. Da izvedete nastavitve, sledite navodilom v aplikaciji Home Connect.

**Nasvet:** Upošteвайте tudi napotke v aplikaciji Home Connect.

### Opombe

- Upošteвайте varnostne napotke v teh navodilih za uporabo in zagotovite, da bodo upoštevani tudi, ko aparat upravljate prek aplikacije Home Connect.  
→ "Varnost", *Stran 4*
- Upravljanje na aparatu ima vedno prednost. V tem času upravljanje prek aplikacije Home Connect ni mogoče.

## 15.1 Nastavitev aplikacije Home Connect

1. Aplikacijo Home Connect namestite na mobilno napravo.
2. Zaženite aplikacijo Home Connect in nastavite dostop za Home Connect.

Aplikacija Home Connect vas vodi skozi celotni postopek prijave.

## 15.2 Nastavitev Home Connect

### Zahteve

- Aplikacija Home Connect je nameščena na mobilni napravi.
- Aparat na mestu postavitve sprejema signal domačega omrežja WLAN (Wi-Fi).

1. Za pribl. 3 sekunde pritisnite **Remote Start**.
2. Sledite navodilom v aplikaciji Home Connect.

## 15.3 Aktiviranje Wi-Fi na aparatu

1. Za pribl. 3 sekunde pritisnite **Remote Start**.
2. Tolikokrat pritisnite **Remote Start**, da se na zaslonu prikaže "oFF".
3. Pritisnite **|| ▷**, da aktivirate Wi-Fi.  
✓ Na zaslonu se prikaže "on".

### Opombe

- Ko je Wi-Fi aktiviran, se na zaslonu izmenično prikazujeta "on" in moč signala povezave Wi-Fi.
- Če želite zapustiti nastavitve Home Connect, za pribl. 3 sekunde pritisnite **Remote Start**.

## 15.4 Deaktiviranje Wi-Fi na aparatu

1. Za pribl. 3 sekunde pritisnite **Remote Start**.
2. Tolikokrat pritisnite **Remote Start**, da se na zaslonu prikaže "on".
3. Pritisnite **|| ▷**, da deaktivirate Wi-Fi.  
✓ Na zaslonu se prikaže "oFF".



**Opomba:** Če želite zapustiti nastavitve Home Connect, za pribl. 3 sekunde pritisnite **Remote Start**.

## 15.5 Namestitev posodobitve programske opreme

**Opomba:** Ko je na voljo posodobitev programske opreme, se v aplikaciji Home Connect prikaže obvestilo.

- ▶ Da namestite posodobitev programske opreme, sledite navodilom v aplikaciji Home Connect.
- ✓ Med namestitvijo je upravljalno polje deloma zaklenjeno.
- ✓ V primeru motnje lahko namestitev traja do 40 minut. Omrežnih nastavitvev ali aparata ne ponastavljajte na tovarniške nastavitve.

## 15.6 Ponastavitev omrežnih nastavitvev aparata



1. Za pribl. 3 sekunde pritisnite  **Remote Start** .
  2. Tolikokrat pritisnite  **Remote Start** , da se na zaslonu prikaže "rES".
  3. Za pribl. 3 sekunde pritisnite  .
- ✓ Omrežne nastavitve so ponastavljene.

## 15.7 Daljinski zagon

Omogočite daljinski zagon aparata prek aplikacije Home Connect.

### Opomba



Daljinski zagon se deaktivira v naslednjih primerih:

- Vrata aparata so odprta.
- Pritisk na  .
- Pritisk na  **Remote Start** .
- Po izpadu električnega toka.

## Aktiviranje daljinskega zagona

### Zahteve

- Vrata aparata so zaprta.
- Rezervoar za osveževanje ni prazen.

- ▶ Pritisnite  **Remote Start** .
- ✓  **Remote Start** sveti in omogočen je daljinski zagon aparata prek aplikacije Home Connect.

## Deaktiviranje daljinskega zagona

- ▶ Pritisnite  **Remote Start** .
- ✓  **Remote Start** ugasne.



## 15.8 Pametno priporočilo programa

Če aktivirate pametno priporočilo programa, naprava po pranju perila v pralnem stroju priporoči ustrezen program za sušenje perila.

## Aktiviranje pametnega priporočila programa

### Zahteve

- Vaš pralni stroj ima funkcijo Home Connect.
- Pralni stroj in sušilnik sta povezana z domačim omrežjem in registrirana v aplikaciji Home Connect.

1. Pritisnite  **SmartDry** .
- ✓ Aparat določi ustrezen program. Če želite prekiniti postopek, nastavite drug program ali preklopite aparat v stanje pripravljenosti (Standby).
- ✓ Ko aparat najde ustrezen program, zasveti prikaz programa in na zaslonu se prikažejo informacije o programu.
- ✓ Če aparat ne najde ustreznega programa, se oglasi zvočni signal in na zaslonu se prikaže "- -" .
2. Pritisnite  .

## 15.9 Daljinska diagnoza

Pooblaščen servis lahko z daljinsko diagnostiko dostopa do vašega aparata, če jim sporočite, da si to želite, če je vaš aparat povezan s strežni-

kom Home Connect in če je daljinska diagnostika v državi, v kateri uporabljate aparat, na voljo.

**Nasvet:** Več informacij in podatke o razpoložljivosti daljinske diagnostike v vaši državi najdete na strani za servis/pomoč na lokalni spletni strani: [www.home-connect.com](http://www.home-connect.com).

## 15.10 Varstvo podatkov

Upoštevajte napotke glede varstva podatkov.

Pri prvi povezavi vašega aparata z domačim omrežjem, ki je povezano z internetom, aparat strežniku Home Connect posreduje naslednje kategorije podatkov (prva registracija):

- Enoznačna označitev aparata (stavljena iz ključev aparata in naslova MAC vgrajenega komunikacijskega modula Wi-Fi).
- Varnostni certifikat komunikacijskega modula Wi-Fi (za informacijsko tehnično zaščito povezave).
- Aktualna verzija programske in strojne opreme vašega aparata.
- Status morebiti predhodno izvedene ponastavitve tovarniških nastavitvev.

Ta prva registracija pripravi koriščenje funkcij Home Connect in je potrebna šele v trenutku, v katerem želite prvič koristiti funkcije Home Connect.

**Opomba:** Upoštevajte, da se lahko funkcije Home Connect uporabljajo le v povezavi z aplikacijo Home Connect. Informacije o varstvu podatkov lahko preverite v aplikaciji Home Connect.

## 16 Osnovne nastavitve

Osnovne nastavitve aparata lahko prilagodite svojim potrebam.

**Opomba:** Osnovne nastavitve lahko spremenite tudi v aplikaciji Home Connect.

### 16.1 Pregled osnovnih nastavitvev

**Opomba:** Po posodobitvah programske opreme so lahko na voljo dodatne funkcije.

→ "Namestitev posodobitve programske opreme", *Stran 36*

Ko je na voljo posodobitev programske opreme, so v aplikaciji Home Connect na voljo dodatne informacije.

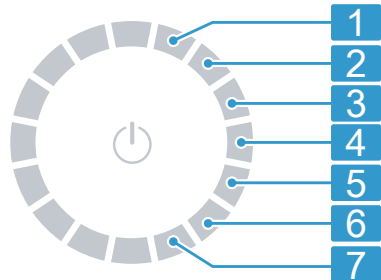

Stikalo za izbiro programa z položaji za programe





- |          |                                                                                     |
|----------|-------------------------------------------------------------------------------------|
| <b>1</b> | Nastavitev glasnosti signala ob koncu programa:<br>0 (izkl.) do 4 (zelo glasno)     |
| <b>2</b> | Nastavitev glasnosti signala ob pritisku tipk:<br>0 (izkl.) do 4 (zelo glasno)      |
| <b>3</b> | Nastavitev svetlosti zaslona:<br>1 (majhno) do 4 (zelo veliko)                      |
| <b>4</b> | Prilagoditev stopnje sušenja<br>→ <i>Stran 32</i> :<br>0 (suho) do 3 (najbolj suho) |

**5** Zaženite preprosto nego aparata (CP1) ali intenzivno nego aparata (CP2).  
→ "Nega aparata", *Stran 38*

**6** Prikažite število zagnanih programov (PC).

**7** Ponastavite aparat na tovarniške nastavitve (rES).

## 16.2 Spreminjanje osnovnih nastavitvev

1. Za priklic osnovnih nastavitvev pritisnite  **Basic Settings** .
2. S stikalom za izbiro programa izberite želeno osnovno nastavitvev.  
→ *Stran 37*
3. Prilagodite osnovno nastavitvev:
  - Da spremenite vrednost, pritisnite  ali  .
  - Za ponastavitvev aparata na tovarniške nastavitve pribl. 3 sekunde držite  .
4. Za izhod iz osnovnih nastavitvev pritisnite  **Basic Settings** .

## 17 Nega aparata

Aparat omogoča programe čiščenja za preprosto in intenzivno nego aparata.

### 17.1 Priprava nege aparata

#### Priprava aparata za nego aparata

Aparat pripravite za nego aparata.

#### Zahteve

- Boben je prazen.
  - Aparat je v stanju pripravljenosti (standby).
1. Očistite filter za vlakna. → *Stran 30*
  2. Posodo za kondenzat izvlecite v vodoravnem položaju in jo izpraznite. → *Stran 32*

### Priprava posode za kondenzat za nego aparata

Če kondenzat iz aparata odteka po odtočni cevi, pred nego aparata pripravite posodo za kondenzat.

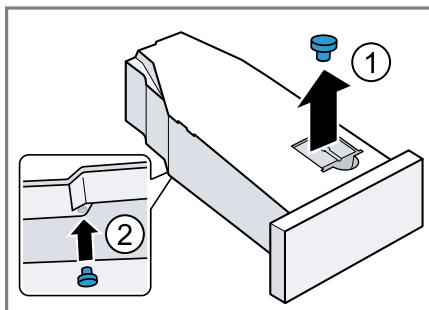

1. Zamašek odstranite iz vdolbine na zgornji strani ① in ga vstavite v spodnjo stran ②.



2. Očistite filter v posodi za kondenzat.

### 17.2 Priklic nege aparata

**Zahteva:** Nega aparata je pripravljena. → *Stran 38*

1. Pritisnite  .  
Postopek vklopa traja nekaj sekund.
2. Pritisnite  **Basic Settings** .
3. Program nastavite na položaj 5.  
✓ Na zaslonu se izmenično prikazuje "CP1" in trajanje programa.

### 17.3 Opravite preprosto nego aparata

Da odstranite rahlo umazanijo v aparatu, opravite preprosto nego aparata.

#### Opombe

- Preprosta nega aparata traja približno 1 uro.

- Po daljšem obdobju uporabe vas aparat opomni, da morate opraviti preprosto nego aparata. Pred vklopom programa in po koncu programa se na zaslonu prikaže obvestilo "CArE" . Obvestilo je znova prikazano, dokler preprosta nega aparata ni opravljena.

### Zahteve

- Nega aparata je pripravljena.  
→ *Stran 38*
  - Nega aparata je priklicana.  
→ *Stran 38*
1. V posodo za kondenzat nalijte pribl. 1,5 litra tople vode iz pipe.  
Napolnjeno posodo za kondenzat držite v vodoravnem položaju, da tekočina ne izteka.
  2. Posodo za kondenzat vstavite tako, da se zaskoči.
  3. Pritisnite **||▷** .  
✓ Program za nego aparata se zažene in oglasi se zvočni signal.  
✓ Po zaključku nege aparata se na zaslonu prikaže "End" in oglasi se zvočni signal.
  4. Posodo za kondenzat izvlomite v vodoravnem položaju in jo izpraznite.
  5. Če kondenzat odvajate po odtočni cevi, odstranite zamašek s spodnje strani posode za kondenzat in ga vstavite v vdolbino na zgornji strani posode za kondenzat. → *Stran 38*
  6. Posodo za kondenzat vstavite tako, da se zaskoči.
  7. Preklopite aparat v stanje pripravljenosti (standby). → *Stran 30*

## 17.4 Opravite intenzivno nego aparata

Opravite intenzivno nego aparata, da odstranite trdovratno umazanijo v aparatu ter neprijetne vonjave po več kot enem mesecu mirovanja.

### Opombe

- Intenzivna nega aparata traja približno 4 ure in je ne smete prekiniti.
- Za intenzivno nego aparata potrebujete originalno sredstvo za nego aparata → *Stran 27*.

### Vklop intenzivne nege aparata

#### Zahteve

- Nega aparata je pripravljena.  
→ *Stran 38*
  - Nega aparata je priklicana.  
→ *Stran 38*
1. Pritisnite **∨** .  
✓ Na zaslonu se izmenično prikazuje ta "CP2" in trajanje programa.
  2. V posodo za kondenzat nalijte vsebino ene plastenke sredstva za nego aparata in pribl. 1,5 litra tople vode iz pipe.  
Napolnjeno posodo za kondenzat držite v vodoravnem položaju, da tekočina ne izteka.
  3. Posodo za kondenzat vstavite tako, da se zaskoči.
  4. Pritisnite **||▷** .  
✓ Program za nego aparata se zažene in oglasi se zvočni signal.  
✓ Čez približno 3 ure aparat prekine nego aparata in na zaslonu se prikaže preostali čas trajanja programa.
  5. Posodo za kondenzat izvlomite v vodoravnem položaju in jo izpraznite.
  6. V posodo za kondenzat nalijte pribl. 1,5 litra tople vode iz pipe.

7. Posodo za kondenzat previdno obrnite v vodoravnem položaju in jo izpraznite, da izperete ostanke sredstva za nego aparata.

### Nadaljevanje intenzivne nege aparata

1. V posodo za kondenzat nalijte pribl. 1,5 litra tople vode iz pipe.  
Napolnjeno posodo za kondenzat držite v vodoravnem položaju, da tekočina ne izteka.
2. Posodo za kondenzat vstavite tako, da se zaskoči.
3. Pritisnite **||▷**.
  - ✓ Program za nego aparata se nadaljuje.
  - ✓ Po zaključku nege aparata se na zaslonu prikaže "End" in oglasi se zvočni signal.
4. Posodo za kondenzat izvlomite v vodoravnem položaju in jo izpraznite.
5. Če kondenzat odvajate po odtočni cevi, odstranite zamašek s spodnje strani posode za kondenzat in ga vstavite v vdolbino na zgornji strani posode za kondenzat. → *Stran 38*
6. Posodo za kondenzat vstavite tako, da se zaskoči.
7. Preklopite aparat v stanje pripravljenosti (standby). → *Stran 30*

---

## 18 Čiščenje in nega

Da bo vaš aparat dolgo časa brezhibno deloval, ga skrbno čistite in negujte.

### 18.1 Senzor vlažnosti

Senzor vlažnosti tega aparata ugotavlja, kako vlažno je perilo med sušenjem. Glede na preostalo vlago v perilu aparat spremeni čas trajanja samodejnega programa.

#### Čiščenje senzorja vlažnosti

Na senzorju vlažnosti se sčasoma lahko naberejo ostanki vodnega kamna, pralnih in negovalnih sredstev. Senzor vlažnosti redno čistite.

#### POZOR!

Trdi ali grobi predmeti lahko poškodujejo senzor vlažnosti.

- ▶ Za čiščenje ne uporabljajte trdih ali grobih predmetov, abrazivnih sredstev ali jeklene volne.

**Opomba:** Če aparata ne čistite, kot je opisano, lahko to vpliva na delovanje aparata.

1. Odprite vrata.
2. Senzor vlažnosti očistite z gobico.

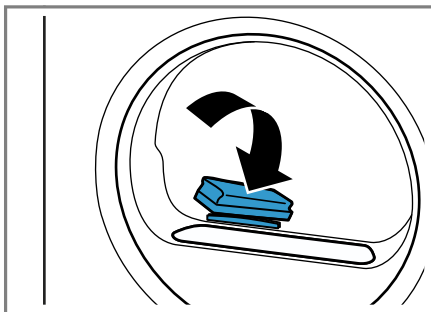



## 18.2 Filter posode za kondenzat

Med sušenjem vlakna iz perila pridejo v kondenzat. Filter v posodi za kondenzat ščiti aparat pred vlakni.

### Očistite filter rezervoarja za kondenzirano vodo.

Filter se samodejno očisti, ko izpraznete posodo za kondenzat. Redno preverjajte filter in ga očistite, če je umazan.

1. Izpraznite posodo za kondenzat.  
→ *Stran 32*
2. Odstranite filter.

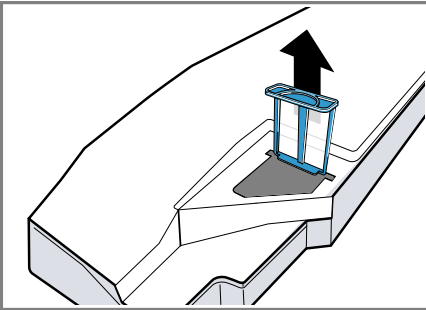

3. Filter očistite pod tekočo toplo vodo ali v pomivalnem stroju.
4. Filter vstavite do prislonu.

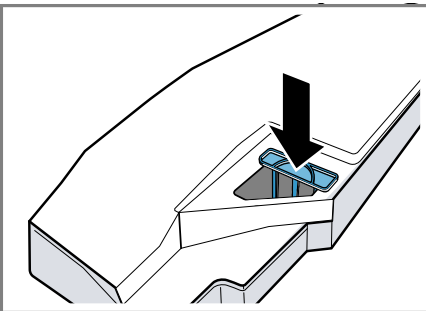

5. Vstavite posodo za kondenzat.  
→ *Stran 32*

## 19 Odpravljanje motenj





Manjše motnje na aparatu lahko odpravite sami. Preverite informacije za odpravljanje motenj, preden se obrnete na pooblaščen servis. Tako se izognete nepotrebnim stroškom.



### OPOZORILO

#### Nevarnost električnega udara!

Nestrokovna popravila so nevarna.

- ▶ Nikoli ne spreminjajte aparata ali njegovih tehničnih lastnosti.
- ▶ Popravila aparata sme izvajati samo izšolano strokovno osebje.
- ▶ Za popravilo aparata je dovoljeno uporabljati samo originalne nadomestne dele.
- ▶ Če se omrežni priključni vodnik aparata poškoduje, ga mora zamenjati proizvajalec ali njegova servisna služba ali podobna kvalificirana oseba, da se izognete nevarnostim.

Napaka	Vzrok in odprava napak
Zaslona ugasne in  utripa.	Način za varčevanje z energijo je aktiven. ▶ Pritisnite  .
"Hot" in boben se vrti.	Ne gre za napako. Postopek hlajenja je aktiven. Ukrep ni potreben. <b>Opomba:</b> Med postopkom hlajenja ne spreminjajte programa. Postopek hlajenja traja do 10 minut.
 in program sta bila prekinjena.	Posoda za kondenzat je napolnjena. ▶ Izpraznite posodo za kondenzat. → <i>Stran 32</i> Odtočna gibka cev ni pravilno priključena, je prepo- gnjena ali stisnjena. ▶ Preverite vgradnjo odtočne gibke cevi. → <i>Stran 13</i> Odtočna gibka cev je zamašena. ▶ Z vodo iz vodovoda izperite odtočno gibko cev. Filter rezervoarja za kondenzirano vodo je onesnažen. ▶ Očistite filter rezervoarja za kondenzat. → <i>Stran 41</i>
"CaRE"	Izvesti morate preprosto nego aparata. ▶ Izvedite preprosto nego aparata. → <i>Stran 38</i>
	Filter za vlakna je onesnažen. ▶ Očistite filter za vlakna. → <i>Stran 30</i>
	Rezervoar za vodo za funkcijo glajenja gub je prazen. ▶ Napolnite rezervoar za vodo. → <i>Stran 34</i>

Napaka	Vzrok in odprava napak
Zaslon in tipke se ne odzivajo.	<p>Motnja v programu.</p> <ol style="list-style-type: none"> <li>1. Za vnovični zagon aparata za pribl. 5 sekund pritisnite .</li> <li>2. Če motnje ne morete odpraviti, aparat za najmanj 30 sekund izključite iz električnega omrežja. Izvlecite vtič priključnega kabla iz vtičnice ali izklopite varovalko v omarici z varovalkami.</li> </ol>
Home Connect ne deluje pravilno.	<p>Možni so različni vzroki.</p> <ol style="list-style-type: none"> <li>1. Ponastavite omrežne nastavitve aparata. → <i>Stran 36</i></li> <li>2. Ponovno nastavite Home Connect. → <i>Stran 35</i></li> </ol> <p>► Pomaknite se na <a href="http://www.home-connect.com">www.home-connect.com</a>.</p>
Med polnjenjem rezervoarja za vodo voda teče čez rob.	<p>Rezervoar za vodo je popolnoma napolnjen. Ukrep ni potreben.</p> <p><b>Opomba:</b> Voda, ki teče čez rob, ne povzroča težav. V rezervoar za vodo ne natakajte več vode.</p> <hr/> <p>Filter rezervoarja za vodo je onesnažen.</p> <p>► Očistite filter rezervoarja za vodo.</p>
Program se ne zažene.	<p>Otroška zaščita je aktivirana.</p> <p>► Deaktivirajte otroško varovalo. → <i>Stran 33</i></p> <hr/> <p> <b>Finished in</b> je aktiviran.</p> <p>► Preverite, ali je  <b>Finished in</b> aktiviran. → <i>Stran 22</i></p>
Trajanje programa se med sušenjem spreminja.	<p>Ne gre za napako. Elektronika optimizira potek programa. Ukrep ni potreben.</p>
Čas sušenja je predolg.	<p>Filter za vlakna je onesnažen.</p> <p>► Očistite filter za vlakna. → <i>Stran 30</i></p> <hr/> <p>Temperatura okolice je nižja od 15 °C ali višja od 30 °C.</p> <p>► Zagotovite, da bo temperatura okolice med 15 °C in 30 °C.</p> <hr/> <p>Kroženje zraka na mestu postavitve aparata ni zadostno.</p> <p>► Prezračite mesto postavitve aparata.</p> <hr/> <p>Premalo kondenzirane vode za samodejno čiščenje pri dolgotrajnem sušenju majhne količine perila ali pri dolgotrajni uporabi funkcije glajenja gub.</p> <p>► Količino mokrega perila, težjo od 3 kg, redno sušite do konca programa.</p> <hr/> <p>Prezračevalna odprtina na aparatu je blokirana.</p>

Napaka	Vzrok in odprava napak
Čas sušenja je predolg.	<ul style="list-style-type: none"> <li>▶ Prepričajte se, da je prezračevalna odprtina na aparatu prosta.</li> </ul> <hr/> <p>Toplotni izmenjevalnik je onesnažen.</p> <ul style="list-style-type: none"> <li>▶ Izvedite preprosto nego aparata. → <i>Stran 38</i></li> </ul>
Funkcija glajenja gub traja predolgo.	<p>Zaradi nizke temperature okolice se trajanje funkcije glajenja gub podaljša.</p> <p>Ukrep ni potreben.</p>
Brnenje, brenčanje ali zvok črpanja.	<p>Ne gre za napako. Kompresor, prezračevanje kompresorja ali črpalka za kondenz so aktivni.</p> <p>Ukrep ni potreben.</p>
Perilo je preveč vlažno.	<p>Izbrani program ni primeren za to vrsto tkanine.</p> <ul style="list-style-type: none"> <li>▶ Za nadaljevanje sušenja nastavite časovni program. → <i>Stran 25</i></li> </ul> <hr/> <p>Količina perila je prevelika.</p> <ul style="list-style-type: none"> <li>▶ Upoštevajte največjo količino perila za programe. → <i>Stran 23</i></li> </ul>
	<p>Toplo perilo je po koncu programa na dotik bolj vlažno, kot dejansko je.</p> <ol style="list-style-type: none"> <li>1. Perilo takoj po sušenju vzemite iz bobna.</li> <li>2. Kose perila razprostite, da se ohladijo.</li> </ol>
	<p>Nastavljena stopnja sušenja ni primerna.</p> <ul style="list-style-type: none"> <li>▶ Spremenite stopnjo sušenja. → <i>Stran 33</i></li> </ul>
	<p>Stopnja sušenja ni prilagojena.</p> <ul style="list-style-type: none"> <li>▶ Prilagodite stopnjo sušenja. → <i>Stran 33</i></li> </ul>
	<p>Količina perila je premajhna.</p> <ul style="list-style-type: none"> <li>▶ Za nadaljevanje sušenja nastavite časovni program. → <i>Stran 25</i></li> </ul>
	<p>Senzor vlažnosti je onesnažen.</p> <ul style="list-style-type: none"> <li>▶ Očistite senzor vlažnosti. → <i>Stran 40</i></li> </ul>
	<p>Zaradi polne posode za kondenzat je aparat prekinil postopek sušenja.</p> <ul style="list-style-type: none"> <li>▶ Izpraznite posodo za kondenzat. → <i>Stran 32</i></li> </ul>
Mečkanje perila.	<p>Izbrani program ni primeren za to vrsto tkanine.</p> <ul style="list-style-type: none"> <li>▶ Nastavite primeren program. → <i>Stran 23</i></li> </ul> <hr/> <p>Količina perila je neprimerna.</p> <ul style="list-style-type: none"> <li>▶ Upoštevajte največjo količino perila za programe. → <i>Stran 23</i></li> <li>▶ Pripravite perilo. → <i>Stran 28</i></li> </ul>
	<p>Perilo po sušenju predolgo ostane v bobnu.</p>

<b>Napaka</b>	<b>Vzrok in odprava napak</b>
Mečkanje perila.	<ol style="list-style-type: none"> <li>1. Perilo takoj po sušenju vzemite iz bobna.</li> <li>2. Kose perila razprostite, da se ohladijo.</li> </ol> <hr/> <p>Tkanine s preprosto nego ste predolgo sušili.</p> <ul style="list-style-type: none"> <li>▶ Spremenite stopnjo sušenja ali prilagodite stopnjo sušenja. → <i>Stran 32</i></li> </ul> <hr/> <p>Zaščita pred mečkanjem ni aktivirana.</p> <ul style="list-style-type: none"> <li>▶ Aktivirajte zaščito pred mečkanjem. → <i>Stran 20</i></li> </ul>
Voda izteka.	<p>Aparat ni pravilno izravnán.</p> <ul style="list-style-type: none"> <li>▶ Izravnajte aparat. → <i>Stran 15</i></li> </ul> <hr/> <p>Odtočna gibka cev ni pravilno priključena.</p> <ul style="list-style-type: none"> <li>▶ Preverite vgradnjo odtočne gibke cevi. → <i>Stran 13</i></li> </ul>
Kljub priključeni odtočni gibki cevi se kondenzat nabira v posodi za kondenzat.	<p>Ne gre za napako. V posodi za kondenzat lahko ostane nekaj kondenzata. Ukrep ni potreben.</p> <hr/> <p>Odtočna gibka cev ni pravilno priključena.</p> <ul style="list-style-type: none"> <li>▶ Preverite vgradnjo odtočne gibke cevi. → <i>Stran 13</i></li> </ul>
V aparatu so nastale neprijetne vonjave.	<p>Trdovratna umazanija v aparatu ali mirovanje aparata, daljše od enega meseca.</p> <ul style="list-style-type: none"> <li>▶ Izvedite intenzivno nego aparata. → <i>Stran 38</i></li> </ul>

---

## 20 Transport, skladiščenje in odstranjevanje

### 20.1 Odstranitev starega aparata v odpad

Okolju prijazna odstranitev v odpad omogoča ponovno uporabo dragocenih surovin.

#### **⚠ OPOZORILO**

##### **Nevarnost ogroženosti zdravja!**

Otroci se lahko zaprejo v aparat in s tem ogrozijo svoje življenje.

- ▶ Aparata ne postavljajte za vrata, ki lahko ovirajo ali preprečujejo odpiranje vrat aparata.
- ▶ Pri odsluženih aparatih izvalcite vtič omrežnega priključnega kabla, prerežite kabel in uničite ključavnico aparata, da se vrata aparata ne zaprejo več.

#### **⚠ OPOZORILO**

##### **Nevarnost požara!**

Hladilno sredstvo R290 v tem aparatu je okolju prijazno, a vnetljivo, in se lahko vname, če so aparati nepravilno odstranjeni.

- ▶ Pravilno odstranite aparat na odpad.
  - ▶ Ne poškodujete cevi krogotoka hladilnega sredstva.
1. Izvalcite vtič iz omrežnega priključnega vodnika.
  2. Prerežite omreži priključni vodnik.
  3. Aparat odstranite na okolju prijazen način.

Informacije o aktualnih možnostih odstranitve v odpad dobite pri strokovnem prodajalcu kot tudi na občinski ali mestni upravi.



Ta naprava je označena v skladu z evropsko smernico o odpadni električni in elektronski opremi (waste electrical and electronic equipment - WEEE). V okviru smernice sta določena prevzem in recikliranje starih naprav, ki veljata v celotni Evropski uniji.

---

---

## 21 Servisna služba

Za delovanje pomembne originalne nadomestne dele v skladu z ustrezno uredbo o ekološki zasnovi izdelkov lahko dobite na našem pooblaščenem servisu najmanj 10 let od dne, ko je stroj dan na trg znotraj evropskega gospodarskega prostora.

**Opomba:** Poseg storitvenega servisa za stranke je v okviru garancijskih pogojev proizvajalca brezplačen.

Podrobne informacije o garancijskem roku in pogojih v vaši državi dobite na našem pooblaščenem servisu, pri vašem trgovcu ali na naši spletni strani.

Ko pokličete pooblaščen servis, potrebujete številko izdelka (E-Nr.), proizvodno številko (FD) in številko (Z-Nr.) aparata.

Kontaktne podatke servisne službe najdete v priloženem seznamu servisov ali na naši spletni strani.

## **21.1 Številka izdelka (E-Nr.), proizvodna številka (FD) in števena številka (Z-Nr.)**



Številko izdelka (E-Nr.), proizvodno številko (FD) in števeno številko (Z-Nr.) najdete na tipski tablici aparata.

Tipška ploščica se glede na model nahaja:

- na notranji strani vrat;
- na notranji strani vzdrževalne lopute;
- na zadnji strani aparata.

Da boste svoje podatke o aparatu in telefonsko številko servisne službe hitro našli, si jih zapišite.



























## 22 Vrednosti porabe

Program  **Cottons Eco**  (označen s „puščico“) je primeren za sušenje zmerno mokrega perila iz bombaža in je glede na porabo energije najučinkovitejši program za sušenje mokrega perila iz bombaža. Vrednosti porabe za ta program, navedene na energijski nalepki, veljajo za perilo s 60 % vsebnostjo vlage.

Vrednosti, navedene za druge programe, so orientacijske vrednosti in so določene v skladu s veljavnim standardom EN61121.

Dejanske vrednosti lahko odstopajo od navedenih vrednosti glede na vrsto tkanine, sestavo perila, ki ga sušite, preostalo vlago v tkaninah, nastavljeno stopnjo sušenja, količino perila, razmere v prostoru in aktiviranje dodatnih funkcij.

Predvideno trajanje / čas konca, ki se prikazuje na zaslonu aparata, ko izberete program, temelji na stanju aparata ob dobavi pri številu vrtljajev ožemanja v pralnem stroju 1000 vrt/min.

Program	Končna vlaga (%)	Količina perila (kg)	Število vrtljajev ožemanja (vrt/min)	Začetna vlaga (%)	Trajanje programa (h:min)	Poraba energije (kWh/cikel)
Cottons  + Cupboard Dry 	-1,5	9,0	1400	50	3:16	1,54
Cottons  + Cupboard Dry 	-1,5	4,5	1400	50	2:23	0,98
Cottons  + Cupboard Dry 	-1,5	9,0	1000	60	3:38	1,78
Cottons  + Cupboard Dry 	-1,5	4,5	1000	60	2:36	1,12
Cottons  + Cupboard Dry 	-1,5	9,0	800	70	4:00	2,01
Cottons  + Cupboard Dry 	-1,5	4,5	800	70	2:49	1,27
 Cottons Eco 	0,0	9,0	1400	50	2:52	1,36
 Cottons Eco 	0,0	4,5	1400	50	1:54	0,78
 Cottons Eco 	0,0	9,0	1000	60	3:15	1,60
 Cottons Eco 	0,0	4,5	1000	60	2:05	0,89
 Cottons Eco 	0,0	9,0	800	70	3:38	1,84
 Cottons Eco 	0,0	4,5	800	70	2:16	1,00
Cottons  + Iron Dry 	12,0	9,0	1400	50	2:05	0,96



Program	Končna vlaga (%)	Količina perila (kg)	Število vrtljajev ožemanja (vrt/min)	Začetna vlaga (%)	Trajanje programa (h:min)	Poraba energije (kWh/cikel)
Cottons ☼ + Iron Dry ☹	12,0	4,5	1400	50	1:22	0,54
Cottons ☼ + Iron Dry ☹	12,0	9,0	1000	60	2:28	1,21
Cottons ☼ + Iron Dry ☹	12,0	4,5	1000	60	1:35	0,68
Cottons ☼ + Iron Dry ☹	12,0	9,0	800	70	2:51	1,45
Cottons ☼ + Iron Dry ☹	12,0	4,5	800	70	1:48	0,82
Easy-Care ☼ + Cu- pboard Dry ☹	2,0	3,5	800	40	1:08	0,42
Easy-Care ☼ + Cu- pboard Dry ☹	2,0	3,5	600	50	1:20	0,52

## 23 Tehnični podatki

Višina aparata	84,2 cm
Širina aparata	59,8 cm
Globina aparata	61,3 cm
Globina aparata z zaprtimi vrati	65,1 cm
Globina aparata z odprtimi vrati	110,5 cm
Teža	56,8 kg
Največja količina perila	9,0 kg
Omrežna napetost	220-240 V, 50 Hz
☞ Minimalna varovalka v instalaciji	10 A
Nazivna moč	600 W

Poraba moči	<ul style="list-style-type: none"> <li>■ Stanje pripravljenosti (Standby): 0,30 W</li> <li>■ Neizklopljeno stanje: 0,30 W</li> </ul>
-------------	--------------------------------------------------------------------------------------------------------------------------------------

Temperatura v prostoru	<ul style="list-style-type: none"> <li>■ Najmanj: 5 °C</li> <li>■ Največ: 35 °C</li> </ul>
Dolžina priključnega kabla	145 cm

Ta proizvod vsebuje vire svetlobe razreda energetske učinkovitosti F. Viri svetlobe so na voljo kot nadomestni deli, ki jih sme zamenjati le za to izšolano strokovno osebje. Nadaljnje informacije glede vašega modela najdete na spletu pod <https://eprel.ec.europa.eu/qr/>

1574682<sup>1</sup>. Ta spletni naslov je povezava na uradno EU podatkovno zbirko proizvodov EPREL.



Pas 2,4 GHz (2400–2483,5 MHz):  
maks. 100 mW

Pas 5 GHz (5150–5350 MHz +  
5470–5725 MHz): maks. 150 mW

## 24 Izjava o skladnosti

S tem podjetje BSH Hausgeräte GmbH izjavlja, da je aparat s funkcijo Home Connect skladen s temeljnimi zahtevami in ostalimi zadevnimi določili direktive 2014/53/EU.

Podrobno izjavo o skladnosti RED najdete na spletnem naslovu [www.bosch-home.com](http://www.bosch-home.com) na strani vašega aparata med dodatnimi dokumenti.

	BE	BG	CZ	DK	DE	EE	IE	EL	ES
	FR	HR	IT	CY	LI	LV	LT	LU	HU
	MT	NL	AT	PL	PT	RO	SI	SK	FI
	SE	NO	CH	TR	IS	UK (NI)			

WLAN 5 GHz (Wi-Fi): samo za uporabo v zaprtih prostorih.

AL	BA	MD	ME	MK	RS	UK	UA
----	----	----	----	----	----	----	----

WLAN 5 GHz (Wi-Fi): samo za uporabo v zaprtih prostorih.

<sup>1</sup> Velja le za države evropske gospodarske skupnosti





## Thank you for buying a Bosch Home Appliance!

Register your new device on MyBosch now and profit directly from:

- **Expert tips & tricks for your appliance**
- **Warranty extension options**
- **Discounts for accessories & spare-parts**
- **Digital manual and all appliance data at hand**
- **Easy access to Bosch Home Appliances Service**

Free and easy registration – also on mobile phones:

**[www.bosch-home.com/welcome](http://www.bosch-home.com/welcome)**



## Looking for help? You'll find it here.

Expert advice for your Bosch home appliances, help with problems or a repair from Bosch experts.

Find out everything about the many ways Bosch can support you:

**[www.bosch-home.com/service](http://www.bosch-home.com/service)**

Contact data of all countries are listed in the attached service directory.

### **BSH Hausgeräte GmbH**

Carl-Wery-Straße 34  
81739 München, GERMANY  
[www.bosch-home.com](http://www.bosch-home.com)

A Bosch Company



**9001931386** (040717)

sl