



**BOSCH**



Register your  
new device on  
MyBosch now and  
get free benefits:  
[bosch-home.com/  
welcome](https://bosch-home.com/welcome)

# Sušička

**WQG24590BY**

**[cs]** Návod k obsluze a pokyny  
k instalaci

## Další informace naleznete v Digitální uživatelské příručce.



### Obsah

<b>1 Bezpečnost.....</b>	<b>4</b>	<b>9 Příslušenství.....</b>	<b>25</b>
1.1 Všeobecné pokyny.....	4	<b>10 Prádlo.....</b>	<b>26</b>
1.2 Použití k určenému účelu.....	4	10.1 Příprava prádla.....	26
1.3 Omezení okruhu uživatelů.....	4	<b>11 Základní ovládání.....</b>	<b>26</b>
1.4 Bezpečná instalace.....	5	11.1 Zapnutí spotřebiče.....	26
1.5 Bezpečné použití.....	7	11.2 Nastavení programu.....	26
1.6 Bezpečné čištění a bezpečná údržba.....	9	11.3 Otevření dvířek.....	26
<b>2 Zabránění věcným škodám.....</b>	<b>11</b>	11.4 Vložení prádla.....	26
<b>3 Ochrana životního prostředí a úspora.....</b>	<b>11</b>	11.5 Spuštění programu.....	27
3.1 Likvidace obalu.....	11	11.6 Přidání prádla.....	27
3.2 Úspora energie.....	11	11.7 Zrušení programu.....	27
3.3 Režim šetření energie.....	12	11.8 Vyjmutí prádla.....	27
<b>4 Instalace a připojení.....</b>	<b>12</b>	11.9 Vypnutí spotřebiče.....	27
4.1 Vybalení spotřebiče.....	12	11.10 Filtr na žmolky.....	27
4.2 Rozsah dodávky.....	12	11.11 Nádržka na kondenzovanou vodu.....	29
4.3 Požadavky na místo instalace.....	12	<b>12 Výsledek sušení.....</b>	<b>30</b>
4.4 Odtoková hadice.....	13	12.1 Změna výsledku sušení.....	30
4.5 Vyrovnání spotřebiče.....	15	12.2 Přizpůsobení výsledku sušení.....	30
4.6 Připojení spotřebiče k elektrickému proudu.....	15	<b>13 Dětský zámek.....</b>	<b>31</b>
<b>5 Seznámení.....</b>	<b>16</b>	13.1 Aktivace dětského zámku.....	31
5.1 Spotřebič.....	16	13.2 Deaktivace dětského zámku.....	31
5.2 Ovládací panel.....	17	<b>14 Funkce odstranění pomačkání.....</b>	<b>31</b>
<b>6 Displej.....</b>	<b>18</b>	14.1 Spuštění programu s funkcí odstranění pomačkání.....	31
<b>7 Tlačítka.....</b>	<b>20</b>	14.2 Naplnění nádržky na vodu.....	32
<b>8 Programy.....</b>	<b>23</b>		
8.1 Automatické programy.....	23		
8.2 Časové programy.....	24		

<b>15 Základní nastavení .....</b>	<b>33</b>
15.1 Přehled základních nastavení .....	33
15.2 Změna základních nastavení .....	33
<b>16 Údržba spotřebiče .....</b>	<b>33</b>
16.1 Příprava údržby spotřebiče ...	33
16.2 Spuštění údržby spotřebiče...	34
16.3 Provedení jednoduché údržby spotřebiče.....	34
16.4 Provedení intenzivní údržby spotřebiče.....	35
<b>17 Čistění a ošetřování .....</b>	<b>36</b>
17.1 Senzor vlhkosti .....	36
17.2 Filtr nádržky na kondenzovanou vodu .....	36
<b>18 Odstranění poruch .....</b>	<b>37</b>
<b>19 Přeprava, uskladnění a likvidace .....</b>	<b>41</b>
19.1 Likvidace starého spotřebiče.....	41
<b>20 Zákaznický servis.....</b>	<b>41</b>
20.1 Označení produktu (E-č.) a výrobní číslo (FD) .....	42
<b>21 Hodnoty spotřeby .....</b>	<b>43</b>
<b>22 Technické údaje .....</b>	<b>44</b>



# 1 Bezpečnost

Dodržujte následující bezpečnostní pokyny.

## 1.1 Všeobecné pokyny



- Pečlivě si přečtěte tento návod.
- Uschovejte návod a také informace o výrobku pro pozdější použití nebo pro následujícího majitele.
- V případě poškození při přepravě spotřebič nepřipojujte.

## 1.2 Použití k určenému účelu

Spotřebič používejte pouze:

- pro sušení a osvěžení textilu praného ve vodě a vhodného pro sušičky.
- pro soukromé použití v domácnosti a v uzavřených místnostech domova.
- do maximální nadmořské výšky 4000 m nad mořem.

## 1.3 Omezení okruhu uživatelů

Tento spotřebič mohou používat děti starší 8 let a osoby s omezenými fyzickými, sensorickými nebo duševními schopnostmi nebo s nedostatečnými zkušenostmi a/nebo znalostmi, pokud jsou pod dohledem nebo byly instruovány o bezpečném použití spotřebiče a pochopily z toho vyplývající nebezpečí.

Děti si nesmí se spotřebičem hrát.

Čištění a údržbu spotřebiče nesmí provádět děti bez dozoru.

Děti mladší 3 let a domácí zvířata udržujte mimo dosah spotřebiče.

## 1.4 Bezpečná instalace

### **⚠ VÝSTRAHA – Nebezpečí úrazu elektrickým proudem!**

Neodborné instalace jsou nebezpečné.

- ▶ Spotřebič zapojte a používejte pouze v souladu s údaji na typovém štítku.
- ▶ Spotřebič zapojte do sítě střídavého proudu jen pomocí předpisově instalované zásuvky s uzemněním.
- ▶ Systém ochranných vodičů elektrické domovní instalace musí být instalován podle předpisů. Instalace musí mít dostatečně velký průřez vodičů.
- ▶ Při použití proudového chrániče používejte pouze typ se značkou .
- ▶ Spotřebič nikdy nenapájejte prostřednictvím externího spínacího zařízení, např. časového spínače nebo dálkového ovládání.
- ▶ Spotřebič nikdy nezapojte do elektrického okruhu, který dodatel energie pravidelně zapíná a vypíná.
- ▶ Pokud je spotřebič vestavěný, musí být síťová zástrčka síťového kabelu volně přístupná, nebo pokud není volný přístup možný, musí se do stávající elektrické instalace nainstalovat jistič všech pólů podle předpisů pro instalaci.
- ▶ Při instalaci spotřebiče dbejte na to, aby nedošlo k sevření nebo poškození síťového kabelu.

Poškozená izolace síťového kabelu je nebezpečná.

- ▶ Zajistěte, aby se síťový kabel nikdy nedostal do kontaktu s horkými částmi spotřebiče nebo zdroji tepla.
- ▶ Zajistěte, aby se síťový kabel nikdy nedostal do kontaktu s ostrými rohy nebo hranami.
- ▶ Síťový kabel nikdy nelámejte, nestlačujte a neprovádějte na něm změny.

### **⚠ VÝSTRAHA – Nebezpečí požáru!**

Použití prodlužovacího síťového kabelu a neschválených adaptérů je nebezpečné.

- ▶ Nepoužívejte prodlužovací kabely ani rozbočky.
- ▶ Používejte pouze adaptéry a síťové kabely schválené výrobcem.

- ▶ Pokud je síťový kabel příliš krátký a k dispozici není žádný delší síťový kabel, kontaktujte odbornou společnost, aby přizpůsobila el. instalace domácnosti.

### **⚠ VÝSTRAHA – Nebezpečí zranění!**

Velká hmotnost spotřebiče může při zvedání způsobit poranění.

- ▶ Spotřebič sami nezvedejte.

Je-li tento spotřebič nesprávně instalován v jednotce praní a sušení, může instalovaný spotřebič spadnout.

- ▶ Sušičku stavte na pračku výhradně se spojovací soupravou výrobce sušičky  
→ "Příslušenství", Strana 25. Jiný způsob instalace není přípustný.
- ▶ Pokud výrobce sušičky nenabízí vhodnou spojovací soupravu, neinstalujte spotřebič v jednotce praní a sušení.
- ▶ V jednotce praní a sušení neinstalujte spotřebiče různých výrobců a s různou hloubkou a šířkou.
- ▶ Jednotku praní a sušení nestavte na podstavec, spotřebiče se mohou překlopit.

### **⚠ VÝSTRAHA – Nebezpečí udušení!**

Děti si mohou obalový materiál přetáhnout přes hlavu nebo se do něj zamotat a udusit se.

- ▶ Obalový materiál uchovávejte mimo dosah dětí.
- ▶ Nedovolte dětem, aby si hrály s obalovým materiálem.

### **⚠ POZOR – Nebezpečí zranění!**

Spotřebič může při provozu vibrovat nebo se může pohybovat.

- ▶ Spotřebič umístěte na čistou, rovnou a pevnou plochu.
- ▶ Vyrovnajte spotřebič pomocí nožiček a vodováhy.

Při nesprávně vedených hadicích a elektrických kabelech hrozí nebezpečí zakopnutí.

- ▶ Hadice a elektrické kabely ved'te tak, aby nehrozilo nebezpečí zakopnutí.

Pokud byste pohybovali spotřebičem za vyčnívající součásti, např. dvířka, mohou se tyto součásti ulomit.

- ▶ Nepohybujte spotřebičem za vyčnívající součásti.

**⚠ POZOR – Nebezpečí pořezání!**

Ostré hrany spotřebiče mohou při dotknutí způsobit řezná poranění.

- ▶ Nedotýkejte se ostrých hran spotřebiče.
- ▶ Při instalaci a přepravě spotřebiče noste ochranné rukavice.

**1.5 Bezpečné použití****⚠ VÝSTRAHA – Nebezpečí úrazu elektrickým proudem!**

Poškozený spotřebič nebo poškozený síťový kabel je nebezpečný.

- ▶ V žádném případě nepoužívejte poškozený spotřebič.
- ▶ Při odpojování spotřebiče z elektrické sítě nikdy netahejte za síťový kabel. Vždy tahejte za síťovou zástrčku síťového kabelu.
- ▶ Pokud je spotřebič nebo síťový kabel poškozený, ihned odpojte síťovou zástrčku ze zásuvky nebo vypněte pojistku v pojistkové skříňce.
- ▶ Kontaktujte zákaznický servis. → *Strana 41*

Pronikající vlhkost může způsobit úraz elektrickým proudem.

- ▶ Spotřebič používejte pouze v uzavřených místnostech.
- ▶ Spotřebič nikdy nevystavujte velkému teplu a vlhkosti.
- ▶ Při čištění spotřebiče nepoužívejte parní nebo vysokotlaké čističe, hadice nebo sprchy.

**⚠ VÝSTRAHA – Nebezpečí poškození zdraví!**

Ve spotřebiči se mohou zavřít děti a dostat se tak do ohrožení života.

- ▶ Spotřebič neumisťujte za dveře, které blokují nebo brání otvírání dvířek spotřebiče.
- ▶ U starých spotřebičů odpojte síťovou zástrčku síťového kabelu, poté síťový kabel přestříhnete a zničte zámek dvířek spotřebiče tak, aby se dvířka spotřebiče nedaly zavřít.

**⚠ VÝSTRAHA – Nebezpečí udušení!**

Děti mohou vdechnout nebo spolknout malé části a udusit se.

- ▶ Malé části uchovávejte mimo dosah dětí.
- ▶ Nedovolte dětem, aby si hrály s malými částmi.

### **⚠ VÝSTRAHA – Nebezpečí výbuchu!**

Prach z uhlí nebo mouka v okolí spotřebiče může způsobit výbuch.

- ▶ Postarejte se, aby bylo okolí spotřebiče při provozu čisté.

### **⚠ VÝSTRAHA – Nebezpečí otravy!**

Kondenzovaná voda z tohoto spotřebiče není pitná a může být znečištěná žmolky.

- ▶ Kondenzovanou vodu ze spotřebiče nepijte ani ji jinak nepoužívejte.

Prací a ošetřovací prostředky mohou při požití způsobit otravu.

- ▶ Při polknutí z nedopatření vyhledejte lékařskou pomoc.
- ▶ Prací a ošetřovací prostředky uchovávejte tak, aby k nim neměly přístup děti.

### **⚠ VÝSTRAHA – Nebezpečí požáru!**

Chladivo R290 v tomto spotřebiči je ekologické, ale hořlavé a při kontaktu s otevřeným ohněm nebo zápalnými zdroji se může vznítit.

- ▶ Otevřený oheň a zápalné zdroje musí být v dostatečné vzdá-

lenosti od spotřebiče.



### **⚠ VÝSTRAHA – Nebezpečí výbuchu!**

Zbytky ve filtru na žmolky se mohou při sušení vznítit.

- ▶ Pravidelně čistěte filtr na žmolky.

Snadno vznětlivé předměty, jako zapalovače nebo zápalky, se mohou při sušení vznítit.

- ▶ Před sušením odstraňte z kapes prádla všechny snadno vznětlivé předměty.

Pokud nevyprané prádlo přišlo do styku s rozpouštědly, olejem, voskem, odstraňovačem vosku, barvou, tukem nebo odstraňovačem skvrn, může se při sušení vznítit.

- ▶ V tomto spotřebiči nesušte nevyprané prádlo.
- ▶ Prádlo před sušením důkladně vyperte v horké vodě s pracím prostředkem.



- ▶ Spotřebič nepoužívejte, pokud bylo prádlo předtím vyčištěno průmyslovými chemikáliemi.

### **⚠ VÝSTRAHA – Nebezpečí požáru!**

Při předčasném přerušení sušení prádlo dostatečně nevychladne a může se vznítit.

- ▶ Nepřerušujte předčasně sušicí program.
- ▶ Při předčasném přerušení sušení prádlo okamžitě vyndejte a rozprostřete.

### **⚠ POZOR – Nebezpečí zranění!**

Pokud byste si na spotřebič stoupali, může prasknout krycí deska.

- ▶ Nestoupejte si na spotřebič.

Pokud byste si sedali na otevřená dvířka nebo se o ně opírali, může se spotřebič převrhnout.

- ▶ Nesedejte si na dvířka spotřebiče ani se o ně neopírejte.
- ▶ Na dvířka spotřebiče nepokládejte žádné předměty.

Při sáhnutí do točícího se bubnu může dojít k poranění rukou.

- ▶ Než budete sahat do bubnu, počkejte, dokud se úplně nezastaví.

## **1.6 Bezpečné čištění a bezpečná údržba**

### **⚠ VÝSTRAHA – Nebezpečí úrazu elektrickým proudem!**

Neodborné opravy jsou nebezpečné.

- ▶ Spotřebič ani jeho vlastnosti nikdy technicky neupravujte.
- ▶ Opravy spotřebiče smí provádět pouze odborný personál, který je k tomu vyškolený.
- ▶ K opravě spotřebiče se smí používat pouze originální náhradní díly.
- ▶ Pokud je síťový kabel tohoto spotřebiče poškozený, musí ho vyměnit výrobce, jeho zákaznický servis nebo podobně kvalifikovaná osoba, aby se zabránilo ohrožení.

Pronikající vlhkost může způsobit úraz elektrickým proudem.

- ▶ Před čištěním vytáhněte síťovou zástrčku ze zásuvky nebo vypněte pojistku v pojistkové skříňce.
- ▶ Při čištění spotřebiče nepoužívejte parní nebo vysokotlaké čističe, hadice nebo sprchy.

**⚠ VÝSTRAHA – Nebezpečí zranění!**

Používání neoriginálních náhradních dílů a neoriginálního příslušenství je nebezpečné.

- ▶ Používejte pouze originální náhradní díly a originální příslušenství výrobce.

**⚠ VÝSTRAHA – Nebezpečí otravy!**

Při používání čisticích prostředků obsahujících rozpouštědla mohou vznikat jedovaté výpary.

- ▶ Nepoužívejte čisticí prostředky obsahující rozpouštědla.

## 2 Zabránění věcným škodám

### POZOR!

Nesprávné dávkování aviváže, pracích prostředků, ošetrovacích prostředků a čisticích prostředků může zhoršit funkci spotřebiče.

- ▶ Dodržujte dávkování doporučené výrobcem.

Překročení maximálního množství prádla zhoršuje funkci spotřebiče.

- ▶ Dodržujte a nepřekračujte maximální množství prádla pro každý program.

→ "Programy", *Strana 23*

Přehřátí spotřebiče může zhoršit jeho funkci.

- ▶ Během provozu musí být větrací otvor na spotřebiči volný.
- ▶ Zajistěte dostatečné větrání v místnosti.

Během provozu může dojít k nasátí lehkých předmětů, jako vlasů a vláken, větracím otvorem spotřebiče, a tím k zhoršení funkce spotřebiče.

- ▶ Postarejte se, aby bylo okolí spotřebiče při provozu čisté.
- ▶ Zajistěte, aby se v blízkosti spotřebiče nenacházely lehké předměty.

Provoz s chybějící, neúplnou nebo vadou ochranou proti žmolčkům (v závislosti na výbavě spotřebiče např. filtr na žmolky, přihrádka na vlákna, filtrační vložka), může způsobit poškození spotřebiče.

- ▶ Nepoužívejte spotřebič s chybějící, neúplnou nebo vadnou ochranou proti žmolčkům.

Pěnový materiál nebo molitan se může při sušení zdeformovat nebo roztvátit.

- ▶ Nesušte prádlo obsahující pěnový materiál nebo molitan.

Nevhodné čisticí prostředky mohou poškodit povrchy spotřebiče.

- ▶ Nepoužívejte agresivní nebo abrazivní čisticí prostředky.
- ▶ Nepoužívejte čisticí prostředky s vysokým obsahem alkoholu.
- ▶ Nepoužívejte tvrdé drátěnky nebo houbičky.
- ▶ Spotřebič čistěte pouze vodou a měkkým vlhkým hadrem.
- ▶ Při kontaktu se spotřebičem ihned odstraňte všechny zbytky pracích prostředků, sprejů nebo jiné zbytky.

## 3 Ochrana životního prostředí a úspora

### 3.1 Likvidace obalu

Obalový materiál je ekologický a lze ho recyklovat.

- ▶ Jednotlivé složky likvidujte rozdělené podle druhů.

### 3.2 Úspora energie

Při dodržování těchto upozornění spotřebuje Váš spotřebič méně proudu.

- Spotřebič používejte v dobře větrané místnosti a zajistěte, aby byl větrací otvor spotřebiče volný.
- Před sušením prádlo vyždímejte v pračce.
- Při každém sušení využívejte celé množství prádla pro jednotlivé programy. Programy → *Strana 23*
- nepřekračujte maximální množství prádla pro jednotlivé programy. Programy → *Strana 23*
- Po sušení vyčistěte filtr na žmolky. → "Čištění filtru na žmolky", *Strana 27*

## 3.3 Režim šetření energie

Když kratší dobu neprovedete žádné kroky ovládání, spotřebič se automaticky přepne do režimu úspory energie. Všechny ukazatele zhasnou a bliká  **Start/Reload**.

Režim úspory energie se ukončí, když provedete nějaký krok ovládání spotřebiče.

---

## 4 Instalace a připojení

### 4.1 Vybalení spotřebiče

#### **POZOR!**

Předměty, které nejsou určeny pro provoz ve spotřebiči a které zůstanou v bubnu, mohou způsobit věcné škody a poškození spotřebiče.

- ▶ Před provozem tyto předměty a dodané příslušenství odstraňte z bubnu.
- 1. Ze spotřebiče odstraňte veškerý obalový materiál a ochranné kryty.  
→ *"Likvidace obalu", Strana 11*
- 2. Zkontrolujte spotřebič, zda se na něm nevyskytují viditelná poškození.
- 3. Otevřete dvířka. → *Strana 26*
- 4. Vyjměte z bubnu příslušenství.
- 5. Zavřete dvířka.

### 4.2 Rozsah dodávky

Po vybalení zkontrolujte všechny díly na poškození vzniklá při přepravě a jejich kompletnost.

#### **POZOR!**

Provoz s nekompletním nebo vadným příslušenstvím může negativně ovlivnit funkci spotřebiče nebo způsobit věcné škody a poškození spotřebiče.

- ▶ Nepoužívejte spotřebič s nekompletním nebo vadným příslušenstvím.
- ▶ Příslušné příslušenství před spuštěním provozu spotřebiče vyměňte.  
→ *"Příslušenství", Strana 25*

Dodávka obsahuje:

- Sušička
- Průvodní doklady
- Nádobka na vodu  
→ *"Naplnění nádržky na vodu", Strana 32*
- Odtoková hadice s připojovacím adaptérem, spojovací materiál a koleno  
→ *"Odtoková hadice", Strana 13*

### 4.3 Požadavky na místo instalace

#### **POZOR!**

Když se spotřebič nakloní o více než 40°, může vytéct zbytková voda a způsobit věcné škody.

- ▶ Spotřebič naklánějte opatrně.
- ▶ Spotřebič přepravujte nastojato. Zmrzlá zbytková voda ve spotřebiči může způsobit jeho poškození.
- ▶ Neinstalujte a nepoužívejte spotřebič v prostorech s nebezpečím mrazu nebo venku.

Pokud byste spotřebič používali hned po přepravě, může chladivo ve spotřebiči způsobit poškození spotřebiče.

- ▶ Spotřebič nechte po přepravě dvě hodiny stát, než ho uvedete do provozu.

Místo instalace	Požadavky
Na podlaze	Spotřebič umístěte na čistou, rovnou a pevnou plochu. Spotřebič vyrovnejte → <i>Strana 15</i> .
Pračka a sušička nad sebou	Tento spotřebič instalujte na pračku pouze pomocí originální spojovací soupravy od výrobce sušičky. <ul style="list-style-type: none"> <li>■ Spojovací souprava s výsuvnou pracovní deskou → <i>Strana 25</i></li> <li>■ Spojovací souprava → <i>Strana 25</i></li> </ul> Tento spotřebič instalujte pouze na pračku od stejného výrobce. Hloubka a šířka tohoto spotřebiče musí být shodná s rozměry pračky. Pračku a sušičku nainstalované nad sebou nestavte na podstavec.

Místo instalace	Požadavky
U stěny	Dbejte na to, abyste hadice a přívodní kabel neuskřípli mezi stěnou a spotřebičem.

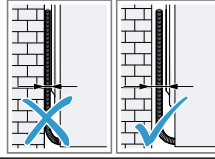

## 4.4 Odtoková hadice

Během sušení vzniká kondenzovaná voda, která se ve spotřebiči hromadí v nádržce montované z výroby. Pro vypouštění přebytečné kondenzované vody rovnou do odpadu použijte odtokovou hadici.

### Poznámka

- Tento spotřebič používejte s dodanou odtokovou hadicí.
  - *"Připojení odtokové hadice", Strana 13*
 Když připojíte odtokovou hadici, nemusíte pravidelně vyprazdňovat nádržku na kondenzovanou vodu.
  - *"Vyprázdnění nádržky na kondenzovanou vodu", Strana 29*

### Připojení odtokové hadice

Pokud nechcete pravidelně vyprazdňovat nádržku na kondenzovanou vodu, připojte odtokovou hadici.

### POZOR!

Když spotřebič používáte bez řádně připojené hadice na kondenzovanou vodu nebo odtokové hadice, může z hrdla vytékat voda.

- ▶ Před spuštěním spotřebiče řádně připojte k hrdlu hadici na kondenzovanou vodu nebo odtokovou hadici.

### Požadavky

- Spotřebič a příslušenství jsou vybalené.  
→ "Vybalení spotřebiče", Strana 12
  - Spotřebič je postavený na místě instalace.  
→ "Požadavky na místo instalace", Strana 12
1. Vytáhněte hadici na kondenzovanou vodu z hrdla.

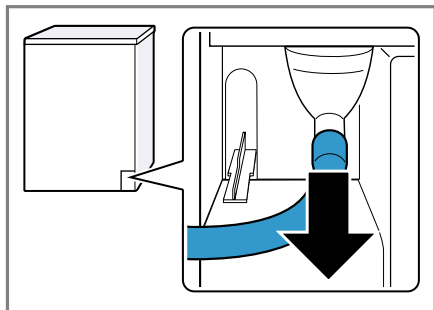

Hadice na kondenzovanou vodu je z výroby připojená k hrdlu.

**Poznámka:** Při odstranění hadice na kondenzovanou vodu může z hrdla vytéct trochu kapaliny.

2. Nasadte hadici na kondenzovanou vodu do držáku.

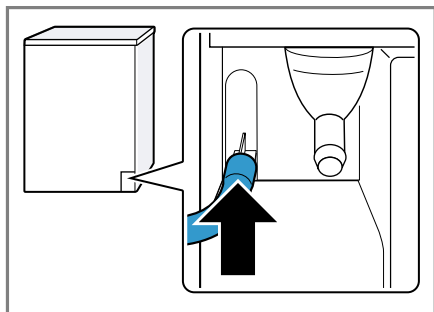

3. Nasadte odtokovou hadici až nadoraz na volné hrdlo.

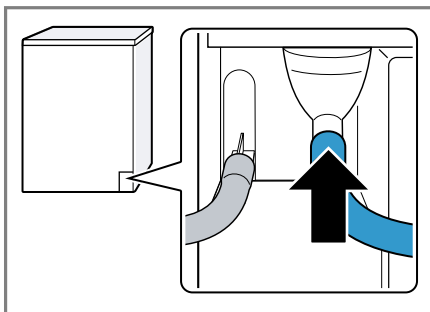

4. Vyprázdněte nádržku na kondenzovanou vodu.  
→ "Vyprázdnění nádržky na kondenzovanou vodu", Strana 29
5. Odstraňte zátku na spodní straně ① a nasadte ji do prohlubně na horní straně ②.

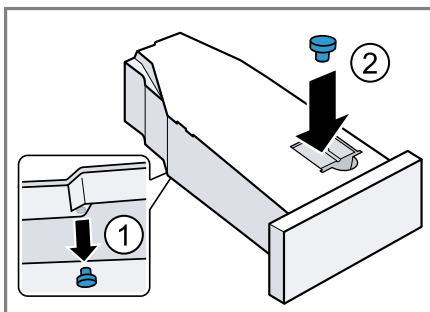

6. Zasuňte nádržku na kondenzovanou vodu.  
→ "Zasunutí nádržky na kondenzovanou vodu", Strana 30
7. Připojte spotřebič k odtoku vody.  
→ "Způsoby připojení odtoku vody", Strana 15

**Tip:** Pokud chcete kondenzovanou vodu znovu zachycovat v nádržce na kondenzovanou vodu (např. při změně umístění spotřebiče), proveďte tyto kroky v opačném pořadí.

## Způsoby připojení odtoku vody

### POZOR!

V případě ucpaného nebo uzavřeného odtoku může nahromaděná odpadní voda natéct zpátky do spotřebiče.

- Před spuštěním spotřebiče zkontrolujte, zda odpadní voda rychle odtéká a odstraňte ucpaní.

Koleno upevněte k podlahové vpusti.

#### Odtok do sifonu

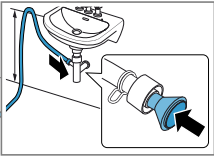

Zajistěte místo připojení hadicovou sponou (12–22 mm). Odtokovou hadici upevněte pomocí držáku hadice ve výšce minimálně 80 cm a maximálně 100 cm.

**Poznámka:** Pomocí spojky Y → *Strana 25* můžete ke stejnému sifonu připojit odtokovou hadici dalšího spotřebiče, jako např. pračky.

#### Odtok do umyvadla

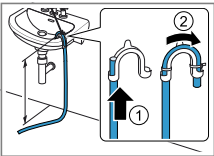

Odtokovou hadici úplně prostrčte kolenem a upevněte ji pomocí spojovacího materiálu. Koleno upevněte ve výšce maximálně 100 cm.

#### Odtok do podlahové vpusti

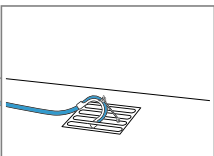

Odtokovou hadici úplně prostrčte kolenem a upevněte ji pomocí spojovacího materiálu.

## 4.5 Vyrovnání spotřebiče

Pro snížení hlučnosti a vibrací spotřebič správně vyrovnejte.

- Pro vyrovnání spotřebiče otáčejte nožičkami spotřebiče. Vyrovnání zkontrolujte pomocí vodováhy.

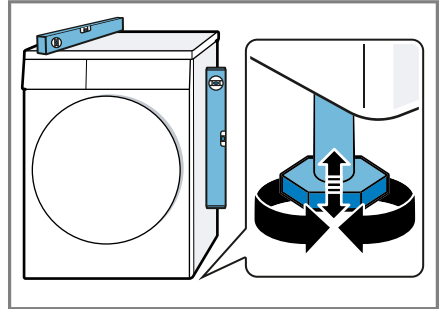

Všechny nožičky spotřebiče musí pevně stát na podlaze.

## 4.6 Připojení spotřebiče k elektrickému proudu

1. Síťovou zástrčku síťového kabelu spotřebiče zastrčte do zásuvky v blízkosti spotřebiče.

Údaje připojení spotřebiče najdete v Technických údajích → *Strana 44*.

2. Zkontrolujte pevné umístění síťové zástrčky.

## 5 Seznámení

### 5.1 Spotřebič

Zde naleznete přehled součástí vašeho spotřebiče.

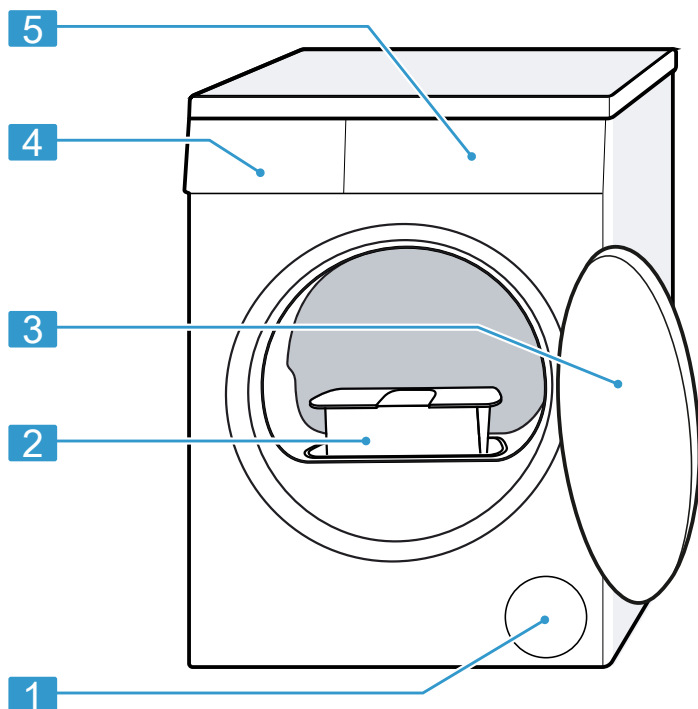

V závislosti na typu spotřebiče se mohou detaily na obrázku lišit, např. barva a tvar.

<b>1</b>	Větrací otvor
<b>2</b>	Filtr na žmolky → <i>Strana 27</i>
<b>3</b>	Dvířka

<b>4</b>	Nádržka na kondenzovanou vodu → <i>Strana 29</i>
<b>5</b>	Ovládací panel → <i>Strana 17</i>



## 5.2 Ovládací panel

Pomocí ovládacího pole nastavíte všechny funkce vašeho spotřebiče a dostanete informace o provozním stavu.

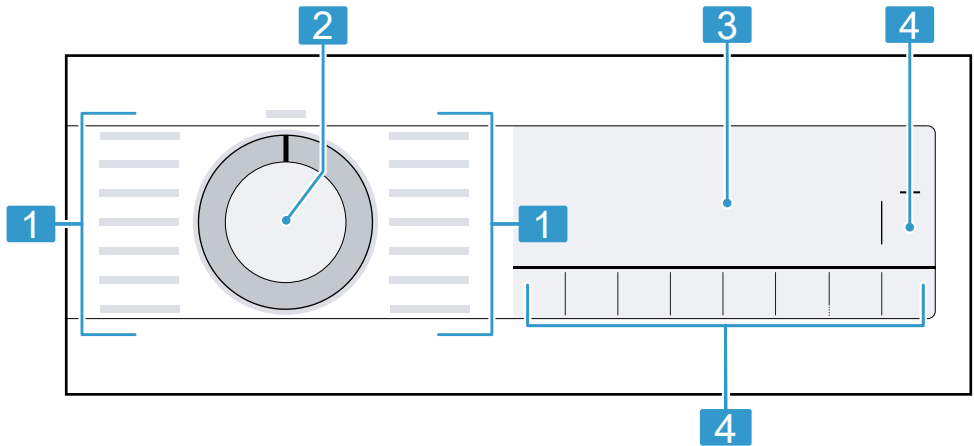

- |   |                            |
|---|----------------------------|
| 1 | Programy → Strana 23       |
| 2 | Volič programů → Strana 26 |
| 3 | Displej → Strana 18        |
| 4 | Tlačítka → Strana 20       |

## 6 Displej





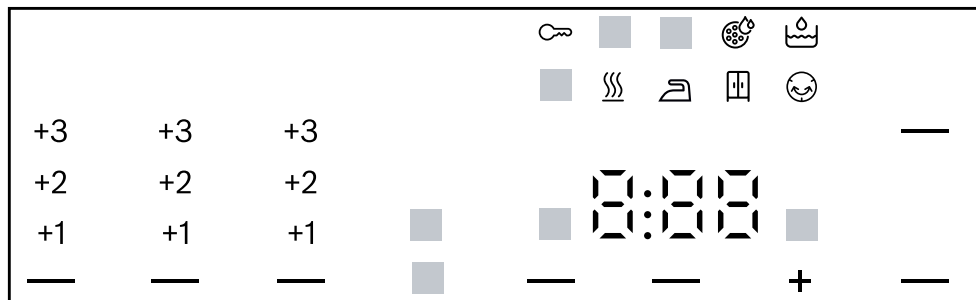









Na displeji vidíte aktuální hodnoty nastavení, možnosti voleb nebo náповědné texty.

Na displeji se zobrazí podle stavu programu některé pokyny v oblasti 8:88, např. E n d.



Ukazatel	Popis
0:40 <sup>1</sup>	Předpokládaná doba trvání programu nebo zbývající doba programu v hodinách a minutách.
1:25	Je nastavený časový program. → <i>Strana 24</i>
9,0 <sup>1</sup>	Doporučené maximální množství prádla pro nastavený program v kg.
+ 0:45 <sup>1</sup>	Čas skončení programu → " <i>Tlačítka</i> ", <i>Strana 22</i>
	<ul style="list-style-type: none"> <li>■ Svítí: Dětská pojistka je aktivovaná.</li> <li>■ Bliká: Dětská pojistka je aktivovaná a došlo k ovládní spotřebiče. → "<i>Deaktivace dětského zámku</i>", <i>Strana 31</i></li> </ul>
Start/Reload)	Spuštění, zrušení nebo pozastavení <ul style="list-style-type: none"> <li>■ Svítí: Program běží a lze ho zrušit nebo pozastavit.</li> <li>■ Bliká: Program lze spustit nebo nechat pokračovat.</li> </ul>
Iron Dry)	Je aktivovaný výsledek sušení. → " <i>Tlačítka</i> ", <i>Strana 21</i>
Cupboard Dry)	Je aktivovaný výsledek sušení. → " <i>Tlačítka</i> ", <i>Strana 21</i>





<sup>1</sup> Příklad

<b>Ukazatel</b>	<b>Popis</b>
 Cupboard Dry Plus	Je aktivovaný výsledek sušení. → "Tlačítka", Strana 20
+1 +2 +3	Je aktivovaný přizpůsobený výsledek sušení. → Strana 30
 Less Ironing)	Je aktivované omezení pomačkání. → "Tlačítka", Strana 21
 Gentle)	Je aktivované šetrné sušení pro choulostivé textilie. → Strana 22
4.5 kg  Half Load)	Je aktivované poloviční množství prádla. → Strana 22
	Je aktivované tiché sušení bez akustických signálů. → Strana 22
	Vyprázdněte a zasuňte nádržku na kondenzovanou vodu. → Strana 29
	Vyčistěte filtr na žmolky. → Strana 27
CrE	Nechte provést program pro jednoduchou údržbu spotřebiče. → Strana 33
	Naplňte nádržku na vodu pro funkci odstranění pomačkání. → Strana 32
Hot	Při procesu ochlazení prádlo v závislosti na stavu programu několik minut chladne při otáčení bubny, aby se zabránilo poškození prádla. Proces ochlazení lze přerušit otevřením dvířek. <b>Poznámka:</b> Neměňte nastavený program.
	Automatické samočištění proplachuje výměník tepla spotřebiče. <b>Poznámka:</b> Neodstraňujte nádržku na kondenzovanou vodu a nepřerušujte program.
	Stav programu: sušení
	Stav programu: výsledek sušení suché k žehlení
	Stav programu: výsledek sušení suché do skříně
	Stav programu: ochrana před zmačkáním
	Stav programu : funkce odstranění pomačkání
 Start/Reload)	Stav programu: pauza
End	Stav programu: konec programu





<sup>1</sup> Příklad

## 7 Tlačítka

Zde najdete přehled tlačítek a možností jejich nastavení.

Tlačítko	Výběr	Popis
 Start/Reload	<ul style="list-style-type: none"> <li>■ Spuštění</li> <li>■ Přerušeni</li> <li>■ Pozastavení</li> </ul>	<p>Spuštění, zrušení nebo pozastavení programu.</p>
 3 sec.	<ul style="list-style-type: none"> <li>■ Aktivace</li> <li>■ Deaktivace</li> </ul>	<p>Aktivace nebo deaktivace dětské pojistky. Zabezpečení ovládacího panelu proti nežádoucímu ovládní. Pokud jste aktivovali dětskou pojistku a vypnete spotřebič, dětská pojistka zůstane aktivní. → "Dětský zámek", Strana 31</p>
 Cupboard Dry Plus	<ul style="list-style-type: none"> <li>■  Cupboard Dry Plus</li> <li>■ +1</li> <li>■ +2</li> <li>■ +3</li> </ul>	<ul style="list-style-type: none"> <li>■ Při zvolení  Cupboard Dry Plus je aktivovaný výsledek sušení. Výsledek sušení určuje, jak moc vlhké nebo suché bude prádlo po skončení programu. → "Výsledek sušení", Strana 30</li> <li>■ Při zvolení +1, +2 nebo +3 je výsledek sušení přizpůsobený. → "Přizpůsobení výsledku sušení", Strana 30</li> </ul>

Tlačítko	Výběr	Popis
☒ Cupboard Dry	<ul style="list-style-type: none"> <li>■ ☒ Cupboard Dry</li> <li>■ +1</li> <li>■ +2</li> <li>■ +3</li> </ul>	<ul style="list-style-type: none"> <li>■ Při zvolení ☒ Cupboard Dry je aktivovaný výsledek sušení. Výsledek sušení určuje, jak moc vlhké nebo suché bude prádlo po skončení programu. → "Výsledek sušení", Strana 30</li> <li>■ Při zvolení +1, +2 nebo +3 je výsledek sušení přizpůsobený. → "Přizpůsobení výsledku sušení", Strana 30</li> </ul>
☒ Iron Dry	<ul style="list-style-type: none"> <li>■ ☒ Iron Dry</li> <li>■ +1</li> <li>■ +2</li> <li>■ +3</li> </ul>	<ul style="list-style-type: none"> <li>■ Při zvolení ☒ Iron Dry je aktivovaný výsledek sušení. Výsledek sušení určuje, jak moc vlhké nebo suché bude prádlo po skončení programu. → "Výsledek sušení", Strana 30</li> <li>■ Při zvolení +1, +2 nebo +3 je výsledek sušení přizpůsobený. → "Přizpůsobení výsledku sušení", Strana 30</li> </ul>
☺ Less Ironing	<ul style="list-style-type: none"> <li>■ Aktivace</li> <li>■ Deaktivace</li> </ul>	<p>Aktivace nebo deaktivace omezení pomačkání. Po skončení programu se prádlo v bubnu 120 minut v pravidelných intervalech pohybuje, aby se omezilo zmačkání.</p>

Tlačítko	Výběr	Popis
 Gentle	<ul style="list-style-type: none"> <li>■ Aktivace</li> <li>■ Deaktivace</li> </ul>	Aktivace nebo deaktivace šetrného sušení. Snížená teplota pro choulostivé textilie, např. polyakryl nebo elasthan. Doba trvání programu se prodlouží.
 Finished in	<ul style="list-style-type: none"> <li>■ Čas skončení programu</li> <li>■ Doba trvání programu</li> </ul>	<ul style="list-style-type: none"> <li>■ Nastavení času skončení programu. Doba trvání programu je již obsažená v nastaveném počtu hodin. Po spuštění programu se zobrazí doba trvání programu.</li> <li>■ Nastavení doby trvání programu pro časové programy. → "Časové programy", <i>Strana 24</i></li> </ul>
	<ul style="list-style-type: none"> <li>■ Aktivace</li> <li>■ Deaktivace</li> </ul>	Aktivujte nebo deaktivujte signály ovládání a upozorňující signály.
 Half Load	<ul style="list-style-type: none"> <li>■ Aktivace</li> <li>■ Deaktivace</li> </ul>	Sušení jednotlivých kusů prádla nebo malého množství prádla.

## 8 Programy

Textilie můžete sušit pomocí automatického programu nebo pomocí časového programu.









### 8.1 Automatické programy





Automatické programy jsou programy, při kterých senzory vlhkosti během sušení měří zbývající vlhkost prádla. Program skončí až po dosažení nastaveného výsledku sušení.

Každý automatický program má výsledek sušení → *Strana 30*. Výsledek sušení určuje, jak moc suché nebo vlhké bude prádlo po skončení programu.

#### Tipy

- Výsledek sušení podle textilií nebo požadovaného usušení.  
→ "*Výsledek sušení*", *Strana 30*
- Visačky na prádle vám poskytnou další informace pro výběr programu.

Program	Popis	Max. naplnění (kg)
bavlna 	Sušení odolných bavlněných a lněných textilií s možností vyvářky.	9,0
 bavlna eco 	Sušení odolných bavlněných a lněných textilií s možností vyvářky. Energeticky úsporný program.	9,0
snadno udržovatelné 	Sušení textilií ze syntetických vláken a směsových tkanin.	3,5
mix 	Sušení textilií z bavlny a syntetiky.	3,0
 přikrývky	Sušení textilií, polštářů, prošíváných přikrývek nebo dek plněných syntetickými vlákny. <b>Poznámka:</b> Sušení jednotlivých velkých textilií, dek nebo polštářů.	2,5
jemné 	Sušení choulostivých textilií ze saténu, syntetických vláken a směsových tkanin.	2,0
 Hygiene Plus	Sušení odolných bavlněných a lněných textilií s možností vyvářky. <b>Poznámka:</b> Mimořádně vhodný při zvýšených hygienických nárocích.	4,0
 sport/fitness	Sušení rychle schnoucích sportovních oděvů z funkčních vláken, mikrovlákna a syntetických vláken.	1,5

Program	Popis	Max. naplnění (kg)
 košile/halenky	Sušení košil a halenek z bavlny, lnu, syntetiky nebo směsových tkanin. <b>Poznámka:</b> Pro optimální výsledek sušení sušte maximálně 5 košil nebo 5 halenek najednou. Po sušení prádlo vyžehlete nebo pověste. Zbývající vlhkost se rovnoměrně rozloží.	1,5
 rychlý 40'	Sušení textilií ze syntetiky a lehké bavlny.	2,0
ručníky 	Sušení odolných bavlněných a lněných ručníků a županů s možností vyvážky.	6,0
 5 košil	Snížení pomačkání a zápachu ze vzduchu u nenošených nebo málo nošených, suchých košil a halenek. → "Funkce odstranění pomačkání", Strana 31	2 až 5 kusů prádla
 1 košile	Snížení pomačkání a zápachu ze vzduchu u nenošených nebo málo nošených, suchých košil a halenek. → "Funkce odstranění pomačkání", Strana 31	Jeden kus prádla

## 8.2 Časové programy

Časové programy jsou programy se stanovenou nebo nastavitelnou dobou trvání. Program skončí po uplynutí této doby, i když prádlo ještě není suché. Časové programy jsou vhodné pro sušení jednotlivých kusů prádla nebo tenkých textilií.

**Tip:** Visačky na prádle vám poskytnou další informace pro výběr programu.

Program	Popis	Max. naplnění (kg)
čas. program teplý 	Sušení všech druhů textilií kromě vlny a hedvábí. Vhodný pro předsušené nebo mírně vlhké prádlo a pro dosušení vícevrstvého, silného prádla. <b>Poznámka:</b> Tento program je vhodný pro sušení s košíkem na vlnu. Když používáte košík na vlnu, můžete pomocí tohoto programu sušit také vlněné textilie.	3,0



## 9 Příslušenství

Používejte originální příslušenství. Je přizpůsobené pro váš spotřebič.

**Poznámka:** Některé příslušenství je dostupné v dalších barvách. Kontaktujte

→ "Zákaznický servis", Strana 41.

	<b>Použití</b>	<b>Objednací číslo</b>
Spojovací souprava	Prostorově úsporná instalace spotřebiče na vhodnou pračku od stejného výrobce a se stejnou šířkou a hloubkou.	WTZ27410
Spojovací souprava s výsuvnou pracovní deskou	Prostorově úsporná instalace spotřebiče na vhodnou pračku od stejného výrobce a se stejnou šířkou a hloubkou. Pomocí výsuvné pracovní desky lze do spotřebiče snadněji vkládat prádlo a vyndávat ho.	WTZ27400
Koš na sušení vlny	Sušení nebo větrání jednotlivých vlněných textilií, sportovní obuvi a plyšových zvířátek.	WMZ20600
Rozvojka Y	Odtokovou hadici dalšího spotřebiče připojte k stejnému sifonu.	15000490
Prostředek pro péči o spotřebič	Náhradní díl pro funkci intenzivní péče o spotřebič.	00311829
Podstavec	Vyvýšená instalace spotřebiče, aby do něj bylo možné snadněji vkládat prádlo a vyndávat ho.	WTZPW20D

## 10 Prádlo

### 10.1 Příprava prádla

#### POZOR!

Předměty, které zůstanou v prádle, mohou poškodit prádlo a bubnu.

- ▶ Před spuštěním odstraňte z kapes prádla všechny předměty.

#### Poznámka

Když prádlo předem připravíte, budete šetřit spotřebič i textilie.

- Vykartáčováním odstraňte písek a hlínu
- Roztřídte prádlo podle barvy a druhu textilií a řiďte se podle symbolů na visáčkách na prádle
- Zapněte všechny zipy, suché zipy, háčky a poutka.
- Odstraňte záclonové háčky a olověné šňůry
- Prádlo vložte do bubnu rozložené
- Prádlo před sušením vyždímejte.
- Prádlo z vlny, sportovní obuv a plyšová zvířátka sušte v koši na sušení vlny.

## 11 Základní ovládání

### 11.1 Zapnutí spotřebiče

**Požadavek:** Spotřebič je správně nainstalovaný a připojený. → *Strana 12*

- ▶ Nastavte volič programů na některý program.

**Poznámka:** Osvětlení bubnu zhasne automaticky.

### 11.2 Nastavení programu

1. Otáčením voliče programů nastavte požadovaný program.  
→ *"Programy", Strana 23*

2. V případě potřeby přizpůsobte nastavení programu.

→ *"Tlačítka", Strana 20*

Nastavení programu se pro tento program neuloží trvale.

### 11.3 Otevření dvířek

1. Uchopte dvířka za zapuštěné madlo a otevřete je.

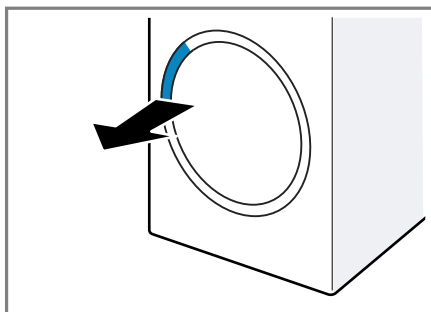

2. Otevřete dvířka.

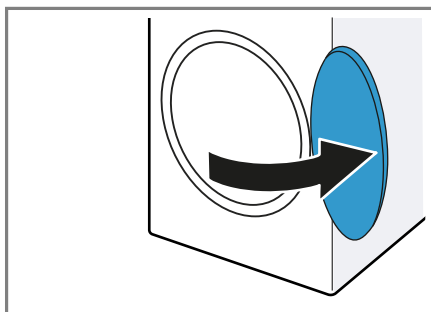

### 11.4 Vložení prádla

**Poznámka:** Abyste zabránili po-mačkání, dodržujte maximální množství prádla pro programy.

→ *"Programy", Strana 23*

#### Požadavky

- Prádlo je připravené a roztříděné.  
→ *"Prádlo", Strana 26*
  - Buben je prázdný.
1. Otevřete dvířka. → *Strana 26*
  2. Vložte prádlo do bubnu.

**3. Zavřete dvířka.**

Zajistěte, aby nebylo prádlo přiskřípnuté ve dvířkách.

**11.5 Spuštění programu**

**Požadavek:** Je nastavený program.  
→ *Strana 26*

- ▶ Stiskněte **Start/Reload**.
- ✓ Na displeji se zobrazuje doba trvání programu nebo čas skončení programu.
- ✓ Po skončení programu se na displeji zobrazí: "End".

**Poznámka:** Když se na displeji zobrazí "Hot", spotřebič ochlazuje prádlo. Když "Hot" zhasne, je prádlo vychladlé.

**11.6 Přidání prádla**

Po spuštění programu můžete kdykoli prádlo vyndat nebo přidat.

1. Stiskněte **Start/Reload**.  
Proces ochlazení se spustí automaticky přibližně za 30 sekund a prádlo se chladí při otáčejícím se bubnu. Pokud si proces ochlazení nepřejete nebo ho chcete přerušit, otevřete dvířka. → *Strana 19*
2. Otevřete dvířka. → *Strana 26*
3. Přidejte nebo vyndejte prádlo.
4. Zavřete dvířka.
5. Stiskněte **Start/Reload**.

**11.7 Zrušení programu**

1. Stiskněte **Start/Reload**.
2. Otevřete dvířka. → *Strana 26*
3. Vyndejte prádlo. → *Strana 27*

**11.8 Vyjmutí prádla**

1. Otevřete dvířka. → *Strana 26*
2. Vyndejte prádlo z bubnu.

**11.9 Vypnutí spotřebiče**

- ▶ Volič programů nastavte na **Off**.

**11.10 Filtr na žmolky**

Během sušení se žmolky z prádla shromažďují ve filtru na žmolky. Filtr na žmolky chrání spotřebič před žmolky.

**Čištění filtru na žmolky**

Když sušicí program skončí nebo když se za provozu zobrazí na displeji upozornění, vyčistěte filtr na žmolky.

**Poznámka:** Pokud spotřebič nečistíte popsaným způsobem, může dojít ke zhoršení funkce spotřebiče.

**Požadavky**

- Na displeji se zobrazí po sušení: "End"
  - nebo se na displeji během provozu zobrazí: .
1. Otevřete dvířka.
  2. Odstraňte žmolky ze dvířek.

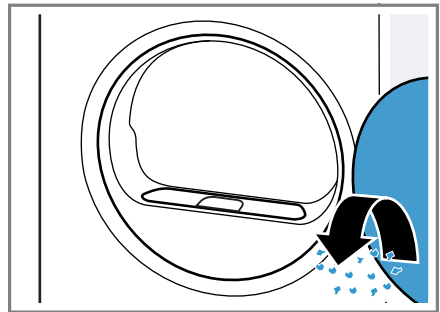

3. Odstraňte dvoudílný filtr na žmolky.

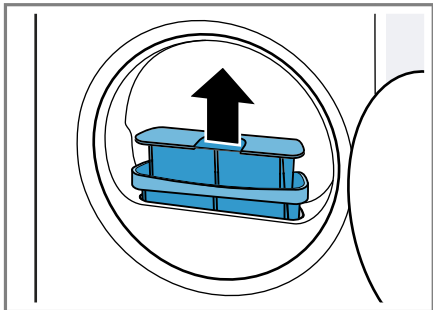

4. Odstraňte žmolky z prohlubně.

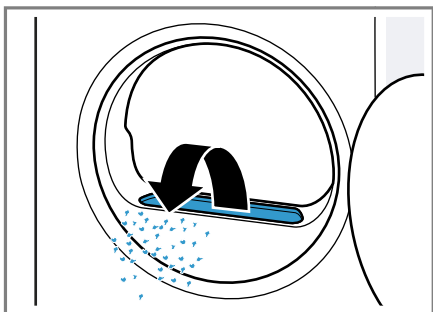

Dbejte na to, aby se žmolky nedostaly do vzduchového kanálu.

5. Rozpojte dvoudílný filtr na žmolky.

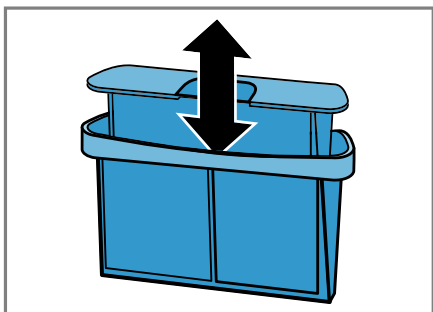

6. Otevřete oba filtry na žmolky.

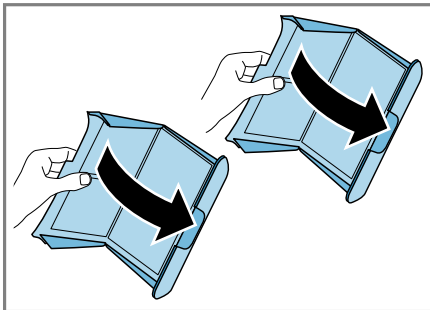

7. Odstraňte žmolky.

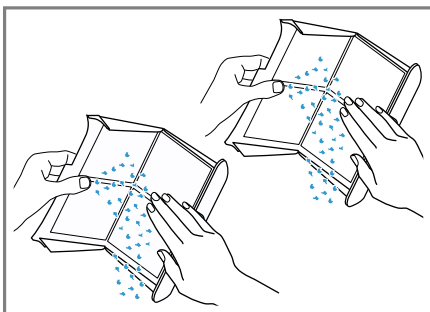

8. Oba filtry na žmolky důkladně vyčistěte pod tekoucí teplou vodou a osušte.

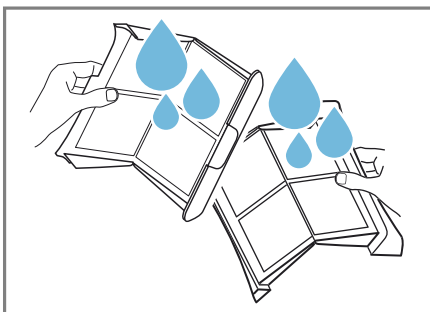

9. Oba filtry na žmolky zavřete a sestavte.

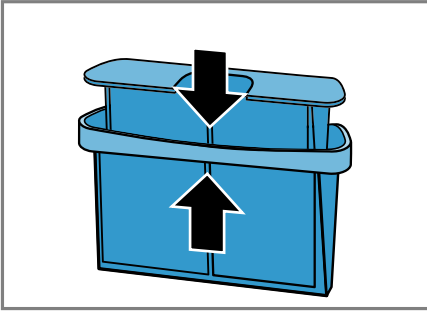

10. Nasadíte dvoudílný filtr na žmolky.

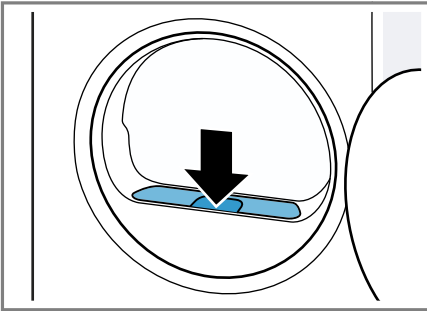

11. Zavřete dvířka.

### 11.11 Nádržka na kondenzovanou vodu

Během sušení vzniká kondenzovaná voda, která se ve spotřebiči hromadí v nádržce montované z výroby.

**Poznámka:** Tento spotřebič používejte s dodanou odtokovou hadicí.

→ "Připojení odtokové hadice", Strana 13

Když připojíte odtokovou hadici, nemusíte pravidelně vyprazdňovat nádržku na kondenzovanou vodu.

→ "Vyprázdnění nádržky na kondenzovanou vodu", Strana 29

### Vyprázdnění nádržky na kondenzovanou vodu

Když sušicí program skončí nebo když se za provozu zobrazí na displeji upozornění, vyprázdňte nádržku na kondenzovanou vodu.

#### Požadavky

- Na displeji se zobrazí po sušení: "End"
- nebo se na displeji během provozu zobrazí:

1. Vodorovně vytáhněte nádržku na kondenzovanou vodu.

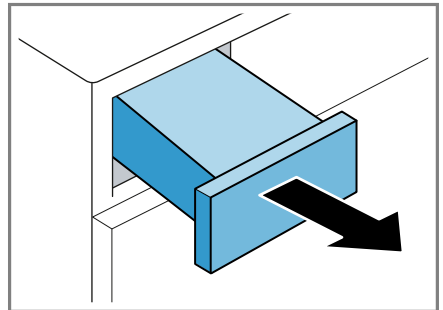

2. Vyprázdňte nádržku na kondenzovanou vodu.

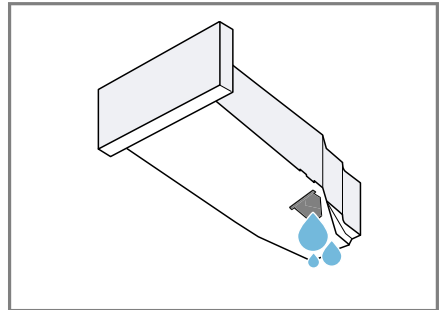

Pravidelně kontrolujte filtr nádržky na kondenzovanou vodu a znečištěný filtr vyčistěte. → Strana 36  
Dbejte na to, aby byla před spuštěním provozu spotřebiče nádržka na kondenzovanou vodu zasunutá. → Strana 30

## Zasunutí nádržky na kondenzovanou vodu

- ▶ Zasuňte nádržku na kondenzovanou vodu až nadoraz.

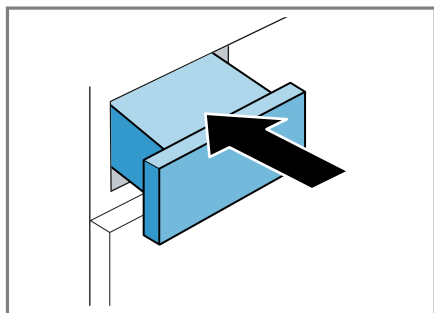

## 12 Výsledek sušení

Pro každý automatický program je stanoven výsledek sušení. Výsledek sušení určuje, jak moc suché nebo vlhké bude prádlo po skončení programu.

Výsledek sušení	Popis
☑ Cupboard Dry Plus	Pro vícevrstvé, silné prádlo, které špatně schne.
☑ Cupboard Dry	Pro normální, jednovrstvé prádlo.
☑ Iron Dry	Pro normální, jednovrstvé prádlo. Prádlo je po skončení programu ještě mírně vlhké. Abyste zabránili pomačkání, prádlo vyžehlete nebo pověste.

## 12.1 Změna výsledku sušení

U některých automatických programů můžete výsledek sušení změnit, aby bylo prádlo ještě sušší nebo vlhčí.

1. Nastavte automatický program.  
→ *Strana 23*
- ✓ Na displeji se zobrazí přednastavený výsledek sušení.
2. Stiskněte ☑ **Cupboard Dry**, ☑ **Cupboard Dry Plus** nebo ☑ **Iron Dry**.
  - ✓ Na displeji se zobrazí — (☑ Cupboard Dry), — (☑ Cupboard Dry Plus) nebo — (☑ Iron Dry).

## 12.2 Přizpůsobení výsledku sušení



Pokud vám prádlo po usušení s určitým výsledkem sušení připadá příliš vlhké, můžete výsledek sušení přizpůsobit.

1. Nastavte automatický program.  
→ *Strana 23*
- ✓ Na displeji se zobrazí přednastavený výsledek sušení.
2. Stiskněte ☑ **Cupboard Dry**, ☑ **Cupboard Dry Plus** nebo ☑ **Iron Dry**.
3. Pro přizpůsobení výsledku sušení znovu stiskněte nastavený výsledek sušení.
  - ✓ Na displeji se zobrazí "+1", "+2" nebo "+3".

## 13 Dětský zámek



Zajistěte spotřebič proti nežádoucímu ovládání ovládacích prvků.

### 13.1 Aktivace dětského zámku

- ▶ Cca 3 sekundy držte stisknutá obě tlačítka pro  **3 sec.**
- ✓ Na displeji se zobrazí .
- ✓ Ovládací prvky jsou zablokované.
- ✓ Dětský zámek zůstává aktivovaný i po vypnutí spotřebiče a při výpadku proudu.

### 13.2 Deaktivace dětského zámku

**Požadavek:** Pro deaktivaci dětského zámku musí být spotřebič zapnutý.

- ▶ Cca 3 sekundy držte stisknutá obě tlačítka pro  **3 sec.**
- Aby se probíhající program nepřerušil, musí být volič programů nastavený na výchozí program.
- ✓  na displeji zhasne.

## 14 Funkce odstranění pomačkání

Pro snížení pomačkání a zápachu ze vzduchu, např. tabákového kouře, použijte pro nenošené nebo málo nošené, suché prádlo program s funkcí odstranění pomačkání.

### 14.1 Spuštění programu s funkcí odstranění pomačkání

#### Poznámka

Zpoceně prádlo, prádlo s vůní parfému nebo deodorantu před dalším nošením vyperte.

Nepoužívejte čisticí soupravy na sušičky.

Program s funkcí odstranění pomačkání nepoužívejte pro následující textilie:

- vlna, kůže a viskóza
- textilie s kovovými, dřevěnými nebo plastovými prvky
- bundy impregnované voskem a olejem

**Požadavek:** Prádlo je vloženo.

→ *Strana 26*

1. Nastavte program s funkcí odstranění pomačkání. → *Strana 23*

2. Spusťte program. → *Strana 27*

Když je nádržka na vodu prázdná, zobrazí se na displeji: .

→ "*Naplnění nádržky na vodu*", *Strana 32*

Průměrná doba trvání programu s funkcí odstranění pomačkání činí přibližně 45 minut a může se prodloužit, nebo zkrátit v závislosti na teplotě prostředí.

✓ Po skončení programu se na displeji zobrazí: "End".

3. Vyndejte prádlo. → *Strana 27*

## cs Funkce odstranění pomačkání

Výsledek funkce odstranění pomačkání se může lišit podle druhu textilu, množství prádla a nastaveného programu.

Pro zabránění pomačkání vyndejte prádlo hned po skončení programu.

4. Prádlo pověste a upravte do příslušného tvaru.

## 14.2 Naplnění nádržky na vodu

Spotřebič odstraňuje pomačkání suchého, málo nošeného prádla za použití studené pitné vody. Když se za provozu zobrazí na displeji upozornění, naplňte nádržku na vodu.

### POZOR!

Používání spotřebiče se znečištěnou nebo příliš horkou vodou může způsobit poškození spotřebiče.

- ▶ Do nádržky na vodu plňte výhradně studenou pitnou vodu.
- ▶ Pro funkci odstranění pomačkání nikdy nepoužívejte kondenzovanou vodu, destilovanou vodu, přísady nebo odvápnovací prostředky.

### Požadavky

- Je spuštěný program s funkcí odstranění pomačkání. → *Strana 31*
- Na displeji se zobrazí: .
- Ze spotřebiče jste vyndali nádržku na kondenzovanou vodu → *Strana 29*.

1. Pomocí dodané nádoby na vodu naplňte do předního otvoru cca 180 ml studené pitné vody.

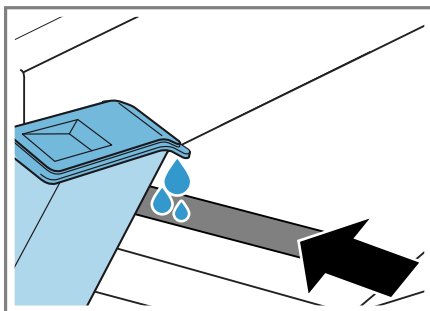

Řidte se značkou pro naplnění nádržky na vodu vedle předního otvoru.

Pokud  na displeji nezhasne, spotřebič správně vyrovnáte.

→ "Vyrovnání spotřebiče", *Strana 15*

- ✓  na displeji zhasne.
2. Zasuňte nádržku na kondenzovanou vodu. → *Strana 30*
  3. Spusťte program. → *Strana 27*



## 15 Základní nastavení

Základní nastavení spotřebiče můžete nastavit podle svých potřeb.

### 15.1 Přehled základních nastavení

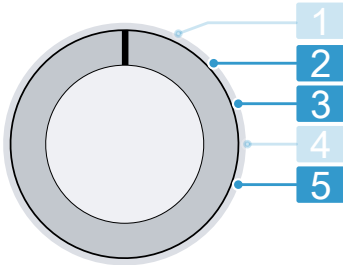

Volič programů s jednotlivými programy

- |          |  |
|----------|--|
| <b>2</b> | Nastavení hlasitosti signálu po skončení programu:<br>0 (vypnutý) až 4 (velmi hlasitý)   |
| <b>3</b> | Nastavení hlasitosti signálu při stisknutí tlačítek:<br>0 (vypnutý) až 4 (velmi hlasitý) |
| <b>5</b> | Zobrazení počtu spuštěných programů.   |

### 15.2 Změna základních nastavení

- Volič programů nastavte do polohy 1. → *Strana 33*
  - Stiskněte **Iron Dry** a současně nastavte volič programů na pozici 2.
- ✓ Na displeji se zobrazí aktuální hodnota.

- Voličem programů zvolte požadované základní nastavení.  
→ *Strana 33*
- Pro změnu hodnoty stiskněte **Finished in**.
- Pro uložení změny spotřebič vypněte.

## 16 Údržba spotřebiče

Spotřebič má čisticí programy pro jednoduchou a intenzivní údržbu.

### 16.1 Příprava údržby spotřebiče

#### Příprava spotřebiče před údržbou

Spotřebič před údržbou připravte.

#### Požadavky

- Buben je prázdný.
  - Spotřebič je vypnutý.
- Vyčistěte filtr na žmolky. → *Strana 27*
  - Vodorovně vytáhněte nádržku na kondenzovanou vodu a vylijte ji.  
→ *Strana 29*

#### Příprava nádržky na kondenzovanou vodu před údržbou

Pokud kondenzovanou vodu ze spotřebiče odvádíte pomocí odtokové hadice, připravte před údržbou spotřebiče nádržku na kondenzovanou vodu.

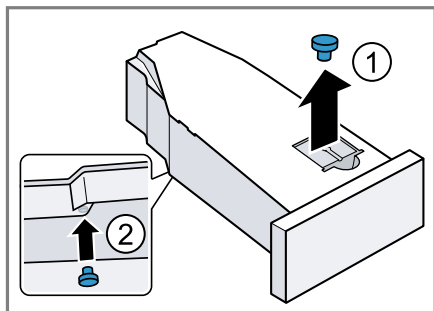

1. Odstraňte zátku z prohlubně na horní straně ① a nasadte ji na spodní straně ②.



2. Vyčistěte filtr v nádržce na kondenzovanou vodu.

## 16.2 Spuštění údržby spotřebiče

**Požadavek:** Údržba spotřebiče je připravená. → *Strana 33*

1. Nastavte program na pozici 1.
  2. Stiskněte a podržte stisknuté  **Iron Dry** a nastavte program na pozici 4.
  3. Uvolněte  **Iron Dry**.
- ✓ Na displeji se zobrazuje střídavě "CP1" a doba trvání programu.

## 16.3 Provedení jednoduché údržby spotřebiče

Jednoduchou údržbou spotřebiče odstraníte mírné usazeniny nečistot ve spotřebiči.

### Poznámky

- Jednoduchá údržba spotřebiče trvá asi 1 hodinu.

- Po delší době používání vám spotřebič připomene, abyste provedli jednoduchou údržbu spotřebiče. Před spuštěním programu a po skončení programu se na displeji zobrazí upozornění "CrE". Toto upozornění se bude zobrazovat stále znovu, dokud neprovedete jednoduchou údržbu.

### Požadavky

- Údržba spotřebiče je připravená. → *Strana 33*
- Údržba spotřebiče je nastavená. → *Strana 34*

1. Do nádržky na kondenzovanou vodu naplňte cca 1,5 litru teplé vody z vodovodu.

Naplňenou nádržku na kondenzovanou vodu držte vodorovně, aby nevytekla voda.

2. Zasuňte nádržku na kondenzovanou vodu tak, aby zaskočila.
3. Stiskněte  **Start/Reload**.
  - ✓ Spustí se údržba spotřebiče a zazní akustický signál.
  - ✓ Po skončení údržby spotřebiče se na displeji zobrazí "End" a zazní akustický signál.
4. Vodorovně vytáhněte nádržku na kondenzovanou vodu a vylijte ji.
5. Když odvádíte kondenzovanou vodu pomocí odtokové hadice, odstraňte zátku na spodní straně nádržky na kondenzovanou vodu a nasadte ji do prohlubně na horní straně nádržky na kondenzovanou vodu. → *Strana 33*
6. Zasuňte nádržku na kondenzovanou vodu tak, aby zaskočila.
7. Vypněte spotřebič. → *Strana 27*

## 16.4 Provedení intenzivní údržby spotřebiče

Intenzivní údržbou spotřebiče odstraníte možné úporné usazeniny nečistot ve spotřebiči a zápach po době nečinnosti delší než jeden měsíc.

### Poznámky

- Intenzivní údržba spotřebiče trvá přibližně 4 hodiny a nesmí se přerušit.
- Pro intenzivní údržbu spotřebiče potřebujete originální prostředek na údržbu spotřebiče → *Strana 25*.

### Spuštění intenzivní údržby spotřebiče

#### Požadavky

- Údržba spotřebiče je připravená. → *Strana 33*
- Údržba spotřebiče je nastavená. → *Strana 34*

1. Stiskněte **+**.
  - ✓ Na displeji se zobrazuje střídavě "CP2" a doba trvání programu.
2. Do nádržky na kondenzovanou vodu naplňte láhev prostředku na údržbu spotřebiče a cca 1,5 litru teplé vody z vodovodu.
 

Naplněnou nádržku na kondenzovanou vodu držte vodorovně, aby nevytekla voda.
3. Zasuňte nádržku na kondenzovanou vodu tak, aby zaskočila.
4. Stiskněte **▷||| Start/Reload**.
  - ✓ Spustí se údržba spotřebiče a zazní akustický signál.
  - ✓ Za cca 3 hodiny spotřebič údržbu přeruší a na displeji je zobrazená zbývající doba trvání programu.
5. Vodorovně vytáhněte nádržku na kondenzovanou vodu a vylijte ji.
6. Do nádržky na kondenzovanou vodu naplňte cca 1,5 litru teplé vody z vodovodu.

7. Opatrně vodorovně zakývejte nádržkou na kondenzovanou vodu a vylijte ji, aby se vypláchly zbytky prostředku na údržbu spotřebiče.

### Pokračování intenzivní údržby spotřebiče

1. Do nádržky na kondenzovanou vodu naplňte cca 1,5 litru teplé vody z vodovodu.
 

Naplněnou nádržku na kondenzovanou vodu držte vodorovně, aby nevytekla voda.
2. Zasuňte nádržku na kondenzovanou vodu tak, aby zaskočila.
3. Stiskněte **▷||| Start/Reload**.
  - ✓ Údržba spotřebiče bude pokračovat.
  - ✓ Po skončení údržby spotřebiče se na displeji zobrazí "End" a zazní akustický signál.
4. Vodorovně vytáhněte nádržku na kondenzovanou vodu a vylijte ji.
5. Když odvádíte kondenzovanou vodu pomocí odtokové hadice, odstraňte zátku na spodní straně nádržky na kondenzovanou vodu a nasadte ji do prohlubně na horní straně nádržky na kondenzovanou vodu. → *Strana 33*
6. Zasuňte nádržku na kondenzovanou vodu tak, aby zaskočila.
7. Vypněte spotřebič. → *Strana 27*

## 17 Čistění a ošetřování

Aby váš spotřebič zůstal dlouho funkční, pečlivě ho čistěte a ošetřujte.

### 17.1 Senzor vlhkosti

Senzor vlhkosti tohoto spotřebiče zjišťuje, jak je prádlo během sušení vlhké. V závislosti na zbývajících vlhkosti prádla mění spotřebič dobu trvání automatického programu.

#### Čištění senzoru vlhkosti

Na senzoru vlhkosti se po nějaké době mohou usazovat zbytky vodního kamene, pracích prostředků a ošetřovacích prostředků. Senzor vlhkosti pravidelně čistěte.

#### POZOR!

Tvrdé nebo drsné předměty mohou poškodit senzor vlhkosti.

- ▶ K čištění nepoužívejte tvrdé nebo drsné předměty, abrazivní prostředky nebo ocelovou drátěnku.

**Poznámka:** Pokud spotřebič nečistíte popsáním způsobem, může dojít ke zhoršení funkce spotřebiče.

1. Otevřete dvířka.
2. Senzor vlhkosti vyčistěte houbičkou.

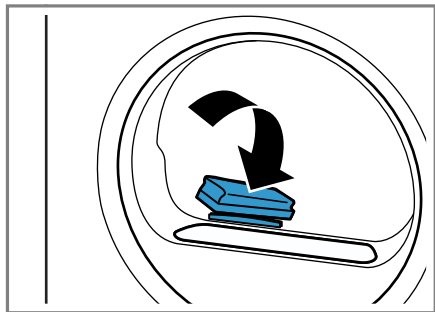

### 17.2 Filtr nádržky na kondenzovanou vodu

Během sušení se žmolky z prádla dostávají do kondenzované vody. Filtr v nádržce na kondenzovanou vodu chrání spotřebič před žmolky.

#### Vyčistěte filtr nádržky na kondenzovanou vodu.

Filtr se automaticky čistí při vyprazdňování nádržky na kondenzovanou vodu. Pravidelně kontrolujte filtr a znečištěný filtr vyčistěte.

1. Vyprázdněte nádržku na kondenzovanou vodu. → *Strana 29*
2. Odstraňte filtr.

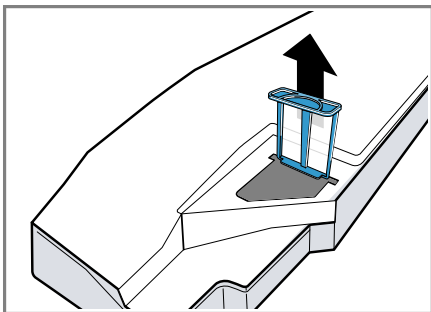

3. Vyčistěte filtr pod tekoucí teplou vodou nebo v myčce nádobí.
4. Zasuňte filtr až nadoraz.

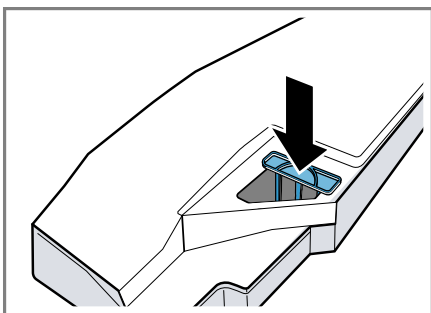

5. Zasuňte nádržku na kondenzovanou vodu. → *Strana 30*

## 18 Odstranění poruch





Menší poruchy vašeho přístroje můžete odstranit vlastními silami. Před kontaktováním zákaznické služby využijte informací o odstraňování poruch. Vyvarujete se tak zbytečných nákladů.





### **VÝSTRAHA**

#### **Nebezpečí úrazu elektrickým proudem!**

Neodborné opravy jsou nebezpečné.

- ▶ Spotřebič ani jeho vlastnosti nikdy technicky neupravujte.
- ▶ Opravy spotřebiče smí provádět pouze odborný personál, který je k tomu vyškolený.
- ▶ K opravě spotřebiče se smí používat pouze originální náhradní díly.
- ▶ Pokud je síťový kabel tohoto spotřebiče poškozený, musí ho vyměnit výrobce, jeho zákaznický servis nebo podobně kvalifikovaná osoba, aby se zabránilo ohrožení.

<b>Závada</b>	<b>Příčina a řešení závady</b>
Displej zhasl a bliká  <b>Start/Reload.</b>	Je aktivní režim šetření energie. ▶ Stiskněte  <b>Start/Reload.</b>
"Hot" a bublen se otáčejí.	Nejedná se o závadu. Je aktivní proces ochlazení. Není nutné nic dělat. <b>Poznámka:</b> Během procesu ochlazení nemějte program. Proces ochlazení trvá až 10 minut.
 a program byl přerušeno.	Nádržka na kondenzovanou vodu je plná. ▶ Vyprázdněte nádržku na kondenzovanou vodu. → <i>Strana 29</i>
	Odtoková hadice není správně připojená, je zalomená nebo uskřípnutá. ▶ Zkontrolujte instalaci odtokové hadice. → <i>Strana 13</i>
	Odtoková hadice je ucpaná. ▶ Propláchněte odtokovou hadici vodovodní vodou.
	Filtr nádržky na kondenzovanou vodu je znečištěný. ▶ Vyčistěte filtr nádržky na kondenzovanou vodu. → <i>Strana 36</i>
"CrE"	Měli byste provést jednoduchou údržbu spotřebiče. ▶ Proveďte jednoduchou údržbu spotřebiče. → <i>Strana 33</i>
	Filtr na vlákna je znečištěný. ▶ Vyčistěte filtr na vlákna. → <i>Strana 27</i>

Závada	Příčina a řešení závady
	<p>Nejedná se o závadu. Automatické samočištění proplachuje výměník tepla spotřebiče. Není nutné nic dělat.</p> <p><b>Poznámka:</b> Nevytahujte nádržku na kondenzovanou vodu a nepřerušujte program.</p>
	<p>Nádržka na vodu funkce odstranění pomačkání je prázdná.</p> <p>► Naplňte nádržku na vodu. → <i>Strana 32</i></p>
Při plnění nádržky na vodu přetéká voda.	<p>Nádržka na vodu je úplně naplněná. Není nutné nic dělat.</p> <p><b>Poznámka:</b> Když voda přeteče, nevadí to. Nádržku na vodu již neplňte vodou.</p> <p>Filtr nádržky na vodu je znečištěný.</p> <p>► Vyčistěte filtr nádržky na vodu.</p>
Program se nespustí.	<p>Je aktivovaný dětský zámek.</p> <p>► Deaktivujte dětskou pojistku. → <i>Strana 31</i></p> <p>Je aktivovaná funkce  <b>Finished in</b> .</p> <p>► Zkontrolujte, zda je aktivovaná  <b>Finished in</b> . → <i>Strana 22</i></p>
Doba trvání programu se během sušení mění.	<p>Nejedná se o závadu. Průběh programu se elektronicky optimalizuje. Není potřebné žádné jednání.</p>
Příliš dlouhá doba sušení.	<p>Filtr na vlákna je znečištěný.</p> <p>► Vyčistěte filtr na vlákna. → <i>Strana 27</i></p> <p>Teplota prostředí je nižší než 15 °C nebo vyšší než 30 °C.</p> <p>► Zajistěte, aby teplota prostředí byla od 15 °C do 30 °C.</p> <p>Cirkulace vzduchu v místě instalace spotřebiče je nedostatečná.</p> <p>► Větrejte místo instalace spotřebiče.</p> <p>Příliš málo kondenzované vody pro automatické samočištění při dlouhodobém sušení malého množství prádla nebo dlouhodobém používání funkce odstranění pomačkání.</p> <p>► Pravidelně sušte více než 3 kg vlhkého prádla až do konce programu.</p> <p>Větrací otvor spotřebiče je blokový.</p> <p>► Zajistěte, aby byl volný větrací otvor spotřebiče.</p> <p>Výměník tepla je znečištěný.</p>

<b>Závada</b>	<b>Příčina a řešení závady</b>
Příliš dlouhá doba sušení.	<ul style="list-style-type: none"> <li>▶ Proveďte jednoduchou údržbu spotřebiče. → <i>Strana 33</i></li> </ul>
Funkce odstranění pomačkání trvá příliš dlouho.	<p>Při nízké teplotě prostředí se doba trvání funkce odstranění pomačkání prodlužuje. Není potřebné žádné jednání.</p>
Bzučivé, svištivé nebo čerpací zvuky.	<p>Nejedná se o závadu. Je aktivní kompresor, ventilátor kompresoru nebo čerpadlo kondenzované vody. Není potřebné žádné jednání.</p>
Prádlo je příliš vlhké.	<p>Zvolený program není vhodný pro druh textilií.</p> <ul style="list-style-type: none"> <li>▶ Nastavte časový program pro dosušení. → <i>Strana 24</i></li> </ul>
	<p>Příliš velké množství prádla.</p> <ul style="list-style-type: none"> <li>▶ Dodržujte maximální množství prádla pro příslušné programy. → <i>Strana 23</i></li> </ul>
	<p>Horké prádlo se zdá být po skončení programu vlhčí, než je.</p> <ol style="list-style-type: none"> <li>1. Prádlo vyjměte z bubnu hned po skončení sušení.</li> <li>2. Pro ochlazení kusy prádla rozprostřete.</li> </ol>
	<p>Nastavený výsledek sušení je nevhodný.</p> <ul style="list-style-type: none"> <li>▶ Změňte výsledek sušení. → <i>Strana 30</i></li> </ul>
	<p>Výsledek sušení není přizpůsobený.</p> <ul style="list-style-type: none"> <li>▶ Změňte výsledek sušení. → <i>Strana 30</i></li> </ul>
	<p>Příliš malé množství prádla.</p> <ul style="list-style-type: none"> <li>▶ Nastavte časový program pro dosušení. → <i>Strana 24</i></li> </ul>
	<p>Senzor vlhkosti je znečištěný.</p> <ul style="list-style-type: none"> <li>▶ Vyčistěte senzor vlhkosti. → <i>Strana 36</i></li> </ul>
	<p>Spotřebič přerušil sušení kvůli plné nádržce na kondenzovanou vodu.</p> <ul style="list-style-type: none"> <li>▶ Vyprázdněte nádržku na kondenzovanou vodu. → <i>Strana 29</i></li> </ul>
Pomačkání.	<p>Zvolený program není vhodný pro druh textilií.</p> <ul style="list-style-type: none"> <li>▶ Nastavte vhodný program. → <i>Strana 23</i></li> </ul>
	<p>Nevhodné prádlo.</p> <ul style="list-style-type: none"> <li>▶ Dodržujte maximální množství prádla pro příslušné programy. → <i>Strana 23</i></li> <li>▶ Připravte prádlo. → <i>Strana 26</i></li> </ul>
	<p>Prádlo leží po skončení sušení příliš dlouho v bubnu.</p> <ol style="list-style-type: none"> <li>1. Prádlo vyjměte z bubnu hned po skončení sušení.</li> </ol>

<b>Závada</b>	<b>Příčina a řešení závady</b>
Pomačkání.	<p><b>2</b> Pro ochlazení kusy prádla rozprostřete.</p> <p>Nemačkové textilie se sušily příliš dlouho.</p> <ul style="list-style-type: none"> <li>▶ Změňte nebo upravte výsledek sušení. → <i>Strana 30</i></li> </ul> <p>Není aktivované omezení pomačkání.</p> <ul style="list-style-type: none"> <li>▶ Aktivujte omezení pomačkání. → <i>Strana 20</i></li> </ul>
Vytéká voda.	<p>Spotřebič není správně vyrovnaný.</p> <ul style="list-style-type: none"> <li>▶ Vyrovnajte spotřebič. → <i>Strana 15</i></li> </ul> <p>Odtoková hadice není správně připojená.</p> <ul style="list-style-type: none"> <li>▶ Zkontrolujte instalaci odtokové hadice. → <i>Strana 13</i></li> </ul>
Kondenzovaná voda se hromadí v nádržce na kondenzovanou vodu, i když je připojená odtoková hadice.	<p>Nejedná se o závadu. V nádržce na kondenzovanou vodu může zůstat zbytek kondenzované vody. Není potřebné žádné jednání.</p> <p>Odtoková hadice není správně připojená.</p> <ul style="list-style-type: none"> <li>▶ Zkontrolujte instalaci odtokové hadice. → <i>Strana 13</i></li> </ul>
Ve spotřebiči vzniká zápach.	<p>Těžko odstranitelné znečištění ve spotřebiči nebo delší klidový stav spotřebiče přes jeden měsíc.</p> <ul style="list-style-type: none"> <li>▶ Proveďte intenzivní údržbu spotřebiče → <i>Strana 33.</i></li> </ul>



## 19 Přeprava, uskladnění a likvidace

### 19.1 Likvidace starého spotřebiče

Díky ekologické likvidaci je možné opětovné použití cenných surovin.

#### **⚠ VÝSTRAHA**

##### **Nebezpečí poškození zdraví!**

Ve spotřebiči se mohou zavřít děti a dostat se tak do ohrožení života.

- ▶ Spotřebič neumísťujte za dveře, které blokují nebo brání otvírání dveří spotřebiče.
- ▶ U starých spotřebičů odpojte síťovou zástrčku síťového kabelu, poté síťový kabel přestříhnete a zničte zámek dveří spotřebiče tak, aby se dveřka spotřebiče nedaly zavřít.

#### **⚠ VÝSTRAHA**

##### **Nebezpečí požáru!**

Chladivo R290 použité v tomto spotřebiči je ekologické, avšak hořlavé a při neodborné likvidaci spotřebičů může dojít k jeho vzplanutí.

- ▶ Příklad nechte odborně zlikvidovat.
- ▶ Nepoškozujte trubky okruhu chladiva.

1. Vytáhněte síťovou zástrčku síťového kabelu ze zásuvky.
2. Odpojte síťový kabel.
3. Spotřebič ekologicky zlikvidujte.

Informace o aktuálních možnostech likvidace obdržíte u specializovaného prodejce nebo na obecním nebo městském úřadu.



Tento spotřebič je označen v souladu s evropskou směrnicí 2012/19/EU o nakládání s použitými elektrickými a elektronickými zařízeními (waste electrical and electronic equipment - WEEE).

Tato směrnice stanoví jednotný evropský (EU) rámec pro zpětný odběr a recyklování použitých zařízení.

## 20 Zákaznický servis

Originální náhradní díly relevantní pro funkčnost podle příslušného nařízení ekodesign obdržíte u našeho zákaznického servisu po dobu min. 10 let od uvedení vašeho spotřebiče na trh v Evropském hospodářském prostoru.

**Poznámka:** Využití zákaznického servisu je v rámci záručních podmínek výrobce bezplatné.

Podrobné informace o záruční době a záručních podmínkách ve vaší zemi obdržíte u svého zákaznického servisu, svého prodejce nebo na našich internetových stránkách.

Při kontaktování zákaznického servisu potřebujete označení produktu (E-č.) a výrobní číslo (FD) vašeho spotřebiče.

Kontaktní údaje zákaznického servisu viz příložený seznam servisních služeb nebo naše webová stránka.

## **20.1 Označení produktu (E-č.) a výrobní číslo (FD)**

Označení produktu (E-č.) a výrobní číslo (FD) je uvedeno na typovém štítku spotřebiče.

V závislosti na modelu se typový štítek nachází:

- na vnitřní straně dvířek,
- na vnitřní straně servisní krytky,
- na zadní straně spotřebiče.

Pro rychlé nalezení údajů vašeho spotřebiče a telefonního čísla zákaznického servisu si můžete údaje poznačit.























## 21 Hodnoty spotřeby













Program  **bavlna eco @** (označený šipkou) je vhodný pro sušení normálně mokrého bavlněného prádla a je nejefektivnější ohledně spotřeby energie pro sušení mokrého bavlněného prádla. Hodnoty spotřeby tohoto programu uvedené na energetickém štítku se vztahují na obsah vlhkosti prádla 60 %.

Hodnoty uvedené pro jiné programy jsou orientační hodnoty a byly zjištěny v souladu s platnou normou EN 61121.

Skutečné hodnoty se mohou od uvedených hodnot lišit podle druhu tkaniny, složení sušeného prádla, zbytkové vlhkosti tkaniny, nastaveného stupně sušení, množství prádla, podmínek prostředí a aktivace přídatných funkcí.

Předpokládaná doba trvání programu / doba skončení zobrazená na displeji spotřebiče při výběru programu vychází ve stavu při dodání spotřebiče z rychlosti odstředování pračky 1000 ot/min.

Program	Ko- nečná vlhkost (%)	Množ- ství prádla (kg)	Rych- lost od- stře- dování (ot/min)	Počá- teční vlhkost (%)	Doba trvání progra- mu (h:min)	Spotře- ba energie (kWh/ cyklus)
bavlna  +  Cupbo- ard Dry	-1,5	9,0	1400	50	2:59	2,07
bavlna  +  Cupbo- ard Dry	-1,5	4,5	1400	50	2:16	1,42
bavlna  +  Cupbo- ard Dry	-1,5	9,0	1000	60	3:19	2,36
bavlna  +  Cupbo- ard Dry	-1,5	4,5	1000	60	2:27	1,58
bavlna  +  Cupbo- ard Dry	-1,5	9,0	800	70	3:39	2,65
bavlna  +  Cupbo- ard Dry	-1,5	4,5	800	70	2:38	1,74
 bavlna eco @	0,0	9,0	1400	50	2:38	1,77
 bavlna eco @	0,0	4,5	1400	50	1:51	1,09
 bavlna eco @	0,0	9,0	1000	60	2:56	2,05
 bavlna eco @	0,0	4,5	1000	60	2:01	1,25
 bavlna eco @	0,0	9,0	800	70	3:14	2,34
 bavlna eco @	0,0	4,5	800	70	2:12	1,41
bavlna  +  Iron Dry	12,0	9,0	1400	50	1:47	1,19
bavlna  +  Iron Dry	12,0	4,5	1400	50	1:12	0,70

Program	Ko- nečná vlhkost (%)	Množ- ství prádla (kg)	Rych- lost od- stře- dování (ot/min)	Počá- teční vlhkost (%)	Doba trvání progra- mu (h:min)	Spotře- ba energie (kWh/ cyklus)
bavlna  +  Iron Dry	12,0	9,0	1000	60	2:07	1,49
bavlna  +  Iron Dry	12,0	4,5	1000	60	1:23	0,87
bavlna  +  Iron Dry	12,0	9,0	800	70	2:28	1,79
bavlna  +  Iron Dry	12,0	4,5	800	70	1:34	1,03
snadno udržovatelné  +  Cupboard Dry	2,0	3,5	800	40	1:00	0,55
snadno udržovatelné  +  Cupboard Dry	2,0	3,5	600	50	1:09	0,67

## 22 Technické údaje

Výška spotřebiče	84,2 cm
Šířka spotřebiče	59,8 cm
Hloubka spotřebiče	61,3 cm
Hloubka spotřebiče při zavřených dvířkách	64,8 cm
Hloubka spotřebiče při otevřených dvířkách	109,6 cm
Hmotnost	53,9 kg
Maximální množství prádla	9,0 kg
Síťové napětí	220-240 V, 50 Hz
 Minimální pojistka instalace	10 A
Jmenovitý výkon	800 W

Příkon	<ul style="list-style-type: none"> <li>■ Vypnutý stav: 0,15 W</li> <li>■ Nevypnutý stav: 0,50 W</li> </ul>
Teplota prostředí	<ul style="list-style-type: none"> <li>■ Minimálně: 5 °C</li> <li>■ Maximálně: 35 °C</li> </ul>
Délka síťového kabelu	145 cm

Tento výrobek obsahuje zdroje světla třídy energetické účinnosti F. Zdroje světla se dodávají jako náhradní díl a měnit je smí pouze vyškolený odborný personál.

Další informace k vašemu modelu najdete na internetu na <https://eprel.ec.europa.eu/qr/1003567><sup>1</sup>. Tato webová adresa je propojena odkazem s oficiální produktovou databází EU EPREL.

<sup>1</sup> Platí jen pro země v Evropském hospodářském prostoru



A series of horizontal lines spanning the width of the page, providing a ruled area for writing. The lines are evenly spaced and extend from the left margin to the right edge of the page.



A series of horizontal lines for writing, starting from the bottom of the page and extending to the top. The lines are evenly spaced and cover most of the page area.





## Thank you for buying a Bosch Home Appliance!

Register your new device on MyBosch now and profit directly from:

- **Expert tips & tricks for your appliance**
- **Warranty extension options**
- **Discounts for accessories & spare-parts**
- **Digital manual and all appliance data at hand**
- **Easy access to Bosch Home Appliances Service**

Free and easy registration – also on mobile phones:

**[www.bosch-home.com/welcome](http://www.bosch-home.com/welcome)**



## Looking for help? You'll find it here.

Expert advice for your Bosch home appliances, help with problems or a repair from Bosch experts.

Find out everything about the many ways Bosch can support you:

**[www.bosch-home.com/service](http://www.bosch-home.com/service)**

Contact data of all countries are listed in the attached service directory.

### **BSH Hausgeräte GmbH**

Carl-Wery-Straße 34  
81739 München, GERMANY  
[www.bosch-home.com](http://www.bosch-home.com)

A Bosch Company



**9001931119** (040724)

CS