



BOSCH



Register your
new device on
MyBosch now and
get free benefits:
[bosch-home.com/
welcome](https://bosch-home.com/welcome)

Mašina za sušenje veša

WTH83256BY

[sr] Uputstvo za upotrebu i
uputstva za montažu

Za dalje informacije pogledajte Digitalni korisnički vodič.



Sadržaj

1 Bezbednost.....	4	10 Veš	24
1.1 Opšte napomene.....	4	10.1 Pripremanje veša.....	24
1.2 Namenska upotreba.....	4	11 Osnovno rukovanje.....	24
1.3 Ograničenje kruga korisnika	4	11.1 Uključivanje uređaja	24
1.4 Bezbedna instalacija	5	11.2 Podešavanje programa	24
1.5 Sigurna upotreba.....	7	11.3 Otvaranje vrata	24
1.6 Bezbedno čišćenje i održavanje	10	11.4 Umetanje veša.....	24
2 Izbegavanje materijalnih šteta..	11	11.5 Startovanje programa.....	25
3 Zaštita životne sredine i štednja	11	11.6 Naknadno stavljanje veša	25
3.1 Odlaganje ambalaže u otpad..	11	11.7 Prekidanje programa.....	25
3.2 Štednja energije	11	11.8 Vađenje veša.....	25
3.3 Režim za štednju energije.....	12	11.9 Isključivanje uređaja	25
4 Postavljanje i priključivanje	12	11.10 Sito za vlakna	25
4.1 Raspakiranje uređaja.....	12	11.11 Sistem filtera jedinice na dnu	27
4.2 Obim isporuke.....	12	11.12 Posuda za kondenzat.....	28
4.3 Zahtevi za mesto postavljanja.....	12	12 Željeni rezultat sušenja.....	29
4.4 Centriranje uređaja.....	13	12.1 Promena željenog rezultata sušenja	29
4.5 Električno priključivanje uređaja.....	13	12.2 Prilagođavanje željenog rezultata sušenja.....	29
5 Upoznavanje sa uređajem	14	13 Zaključavanje za decu	29
5.1 Uređaj	14	13.1 Aktiviranje zaključavanja za decu.....	29
5.2 Komandno polje	15	13.2 Deaktiviranje zaključavanja za decu.....	29
6 Displej	16	14 Osnovna podešavanja	30
7 Tasteri	18	14.1 Pregled osnovnih podešavanja	30
8 Programi	20	14.2 Promena osnovnih podešavanja	30
8.1 Automatski programi.....	20		
8.2 Vremenski programi.....	21		
9 Pribor	23		

15 Čišćenje i održavanje.....	30
15.1 Jedinica na dnu.....	30
15.2 Senzor vlage.....	32
16 Otklanjanje smetnji	34
17 Transport, čuvanje i odlaganje u otpad.....	37
17.1 Odlaganje starih uređaja u otpad	37
18 Korisnička služba.....	37
18.1 Broj proizvoda (E-Nr). i proizvodni broj (FD).....	38
19 Potrošne vrednosti	39
20 Tehnički podaci.....	40



1 Bezbednost

Pridržavajte se sledećih sigurnosnih napomena.

1.1 Opšte napomene



- Pažljivo pročitajte ovo uputstvo.
- Uputstva i informacije o proizvodu sačuvajte za kasniju upotrebu ili za narednog vlasnika.
- Ukoliko postoji oštećenje nastalo tokom transporta, nemojte da priključujete uređaj.

1.2 Namenska upotreba

Ovaj uređaj upotrebljavajte samo:

- za sušenje i osvežavanje tkanina koje su pogodne za mašinu za sušenje veša i koje su oprane vodom.
- u privatnom domaćinstvu i u zatvorenim prostorima kućnog okruženja.
- na nadmorskim visinama do 4000 m.

1.3 Ograničenje kruga korisnika

Deca od 8 godina i starija, kao i osobe sa umanjnim psihičkim, čulnim ili mentalnim sposobnostima, ili osobe bez iskustva i/ili znanja, ovaj uređaj mogu da koriste samo pod nadzorom osobe koja je odgovorna za njihovu bezbednost ili ako su obučene za bezbedno korišćenje uređaja i razumeju kakve opasnosti pri tome postoje.

Deca se ne smeju igrati uređajem.

Čišćenje i korisničko održavanje ne smeju da obavljaju deca bez nadzora.

Decu mlađu od 3 godine i kućne ljubimce držite podalje od uređaja.

1.4 Bezbedna instalacija

⚠ UPOZORENJE – Opasnost od strujnog udara!

Nestručne instalacije su opasne.

- ▶ Uređaj sme da se priključi i upotrebljava samo u skladu sa podacima na pločici sa oznakom tipa.
- ▶ Uređaj se može povezati na mrežu naizmenične struje samo pomoću pravilno ugrađene utičnice sa uzemljenjem.
- ▶ Uverite se da je sistem uzemljenja kućne električne instalacije instaliran u skladu sa propisima. Instalacija mora da ima dovoljno veliki poprečni presek voda.
- ▶ Ukoliko koristite sigurnosni prekidač za neispravnu struju, koristite tip sa oznakom .
- ▶ Uređaj nikad ne sme da se napaja putem eksternog sklopnog uređaja npr. sata za automatsko uključivanje ili daljinskog upravljanja.
- ▶ Uređaj nemojte nikad povezivati na strujnu mrežu koju distributer energije redovno uključuje i isključuje.
- ▶ Kada je uređaj ugrađen, mrežni prekidač mrežnog priključnog voda mora da bude dostupan ili, ukoliko slobodan pristup nije moguć, u fiksno sprovedenoj električnoj instalaciji se mora ugraditi svepolni mehanizam za razdvajanje, u skladu sa uslovima instalacije.
- ▶ Prilikom postavljanja uređaja vodite računa da se mrežni priključni vod ne zaglavi ili ošteti.

Oštećena izolacija mrežnog priključnog voda predstavlja izvor opasnosti.

- ▶ Mrežni priključni vod nikad se ne sme dovoditi u kontakt sa vrućim delovima uređaja ili izvorima toplote.
- ▶ Mrežni priključni vod nikada se ne sme dovoditi u kontakt sa oštrim vrhovima ili ivicama.
- ▶ Mrežni priključni vod nikad se ne sme presavijati, prignječiti ili modifikovati.

⚠ UPOZORENJE – Opasnost od požara!

Upotreba produženog kabla za napajanje i nedozvoljenih adaptera predstavlja izvor opasnosti.

- ▶ Nemojte da upotrebljavate produžni kabl ili letve sa višestrukim utičnicama.
- ▶ Upotrebljavajte samo adaptere i mrežne priključne kablove koje je odobrio proizvođač.
- ▶ Ako je mrežni priključni kabl prekratak, a duži mrežni priključni kabl nije na raspolaganju, obratite se stručnom električaru kako biste prilagodili kućnu instalaciju.

⚠ UPOZORENJE – Opasnost od povrede!

Zbog velike težine uređaja, prilikom podizanja može doći do povreda.

- ▶ Nemojte sami da podižete uređaj.

Ako je uređaj nestručno postavljen u stubu sa mašinom za pranje i mašinom za sušenje, postavljeni uređaj može da padne.

- ▶ Mašinu za sušenje postavite na mašinu za pranje veša isključivo uz spojni element
→ "*Pribor*", *Stranica 23*. Drugačija metoda postavljanja nije dozvoljena.
- ▶ Uređaj nemojte postavljati na stub sa mašinom za pranje i mašinom za sušenje, ukoliko proizvođač mašine za sušenje u ponudi nema spojni element.
- ▶ Na stub sa mašinom za pranje i mašinom za sušenje nemojte postavljati uređaje različitih proizvođača i ukoliko imaju različitu dubinu i širinu.
- ▶ Stub sa mašinom za pranje i mašinom za sušenje nemojte postavljati na postolje, uređaji se mogu prevrnuti.

⚠ UPOZORENJE – Opasnost od gušenja!

Deca mogu ambalažni materijal da navuku sebi preko glave ili da se njime umotaju, pa da se tako uguše.

- ▶ Ambalažni materijal držite van domašaja dece.
- ▶ Deci nipošto nemojte dozvoliti da se igraju sa ambalažnim materijalom.

⚠ OPREZ – Opasnost od povrede!

Uređaj tokom rada može da vibrira ili da se kreće.

- ▶ Uređaj postavite na čistu, ravnu i čvrstu površinu.
- ▶ Uređaj pozicionirajte pomoću nogica i libele.

Ukoliko creva i mrežni priključni vod nisu pravilno sprovedeni, postoji opasnost od spoticanja.

- ▶ Creva i mrežne priključne vodove položite tako da ne postoji opasnost od spoticanja.

Ukoliko uređaj pokrećete koristeći izbočene delove, npr. vrata uređaja, delovi mogu da se polome.

- ▶ Uređaj nemojte pomerati koristeći izbočene delove.

⚠ OPREZ – Opasnost od zasecanja!

Ukoliko dodirnete oštre ivice uređaja, možete se poseći.

- ▶ Uređaj ne dodirujte na oštrim ivicama.
- ▶ Prilikom instalacije i transporta koristite zaštitne rukavice.

1.5 Sigurna upotreba**⚠ UPOZORENJE – Opasnost od strujnog udara!**

Oštećeni uređaj ili oštećeni mrežni priključni vod predstavljaju izvor opasnosti.

- ▶ Nikad nemojte upotrebljavati oštećeni uređaj.
- ▶ Nikada nemojte povlačiti mrežni priključni vod da biste razdvojili uređaj sa strujne mreže. Uvek povlačite mrežni utikač mrežnog priključnog voda.
- ▶ Ukoliko je uređaj ili mrežni priključni vod oštećen, odmah izvucite mrežni utikač mrežnog priključnog voda ili isključite osigurač u kutiji sa osiguračima.
- ▶ Pozovite korisnički servis. → *Stranica 37*

Vlaga koja je prodrla unutra može da prouzrokuje strujni udar.

- ▶ Uređaj upotrebljavajte samo u zatvorenim prostorima.
- ▶ Uređaj nemojte nikada da izlažete vrućini i vlazi.
- ▶ Za čišćenje uređaja nemojte da koristite čistač na paru ili čistač pod visokim pritiskom, creva ili tuš.

⚠ UPOZORENJE – Opasnost od ugrožavanja zdravlja!

Deca se tako ne mogu zatvoriti u uređaju i dospeti u životnu opasnost.

- ▶ Uređaj ne postavljajte iza vrata koja mogu da blokiraju ili spreče otvaranje vrata uređaja.
- ▶ Na dotrajalim uređajima izvucite mrežni utikač mrežnog priključnog voda, zatim presecite mrežni priključni vod i uništite bravu na vratima uređaja tako da se vrata više ne mogu zatvoriti.

⚠ UPOZORENJE – Opasnost od gušenja!

Deca bi mogla da udahnu i usisaju odn. progutaju sitne delove i da se na taj način uguše.

- ▶ Držite sitne delove van domašaja dece.
- ▶ Deci nipošto nemojte dozvoliti da se igraju sa sitnim delovima.

⚠ UPOZORENJE – Opasnost od eksplozije!

Ugljena prašina ili brašno u blizini uređaja može dovesti do eksplozije.

- ▶ Tokom rada održavajte čisto okruženje uređaja.

⚠ UPOZORENJE – Opasnost od trovanja!

Kondenzovana voda ovog uređaja nije pijaća voda i može da bude zaprljana vlaknima.

- ▶ Kondenzovanu vodu uređaja nemojte piti ili koristiti za druge potrebe.

Deterdženti za pranje veša i sredstva za negu u slučaju gutanja mogu da izazovu trovanja.

- ▶ U slučaju nenamernog gutanja zatražiti lekarski savet.
- ▶ Deterdžent za pranje veša i sredstva za negu čuvajte van domašaja dece.

⚠ UPOZORENJE – Opasnost od požara!

Rashladno sredstvo R290 u ovom uređaju je ekološko, ali i zapaljivo i može se zapaliti u kontaktu sa otvorenom vatrom ili izvorom plamena.

- ▶ Otvorenu vatru i izvore plamena držite na dovoljnoj udaljenosti

od uređaja.

**⚠ UPOZORENJE – Opasnost od eksplozije!**

Ostaci u situ za vlakna se tokom sušenja mogu zapaliti.

- ▶ Redovno čistite sito za vlakna.

Lako zapaljivi predmeti, kao npr. upaljači ili šibice, se tokom sušenja mogu zapaliti.

- ▶ Pre sušenja iz džepova veša izvadite sve lako zapaljive predmete.

Prljavi veš, koji je bio u kontaktu sa rastvaračima, uljem, voskom, odstranjivačem voska, bojom, mašću ili odstranjivačem fleka, prilikom sušenja može da se zapali ili da dovede do eksplozije.

- ▶ U ovom uređaju nemojte da sušite prljav veš.
- ▶ Pre sušenja, veš temeljno operite vrućom vodom i deterdžentom za pranje veša.
- ▶ Uređaj nemojte da koristite ako je veš prethodno čišćen industrijskim hemikalijama.

⚠ UPOZORENJE – Opasnost od požara!

Prilikom prevremenog prekidanja sušenja, veš se neće dovoljno ohladiti i može se zapaliti.

- ▶ Program sušenja nemojte prevremeno prekidati.
- ▶ Prilikom prevremenog prekidanja sušenja odmah izvadite veš i raširite ga.

⚠ OPREZ – Opasnost od povrede!

Ukoliko se uspinjete ili penjete na uređaj, može da se slomi prekrivna ploča.

- ▶ Na uređaj se nemojte uspinjati ili penjati.

Ukoliko sedite ili oslanjate na otvorena vrata, uređaj može da se prevrne.

- ▶ Na vrata uređaja nemojte sedati ili se oslanjati.
- ▶ Nemojte odlagati stvari na vrata uređaja.

U slučaju posezanja u bubanj koji se okreće, može doći do povrede ruku.

- ▶ Pre posezanja u bubanj sačekajte potpuno zaustavljanje bubnja.

1.6 Bezbedno čišćenje i održavanje

⚠ UPOZORENJE – Opasnost od strujnog udara!

Nestručne popravke su opasne.

- ▶ Nikada nemojte vršiti tehničku izmenu uređaja ili karakteristika uređaja.
- ▶ Samo za to obučeno stručno osoblje sme da vrši popravke na uređaju.
- ▶ Za popravku uređaja se smeju koristiti samo originalni zamenski delovi.
- ▶ Da bi se sprečile opasnosti, zamenu oštećenog mrežnog priključnog voda uređaja mora da izvrši proizvođač, korisnička služba ili osoba sa sličnim kvalifikacijama.

Vlaga koja je prodrla unutra može da prouzrokuje strujni udar.

- ▶ Pre čišćenja izvucite mrežni utikač ili isključite osigurač u kutiji sa osiguračima.
- ▶ Za čišćenje uređaja nemojte da koristite čistač na paru ili čistač pod visokim pritiskom, creva ili tuš.

⚠ UPOZORENJE – Opasnost od povrede!

Upotreba zamenskih delova i pribora koji nisu originalni je opasna.

- ▶ Koristite samo originalne zamenske delove i originalni pribor.

⚠ UPOZORENJE – Opasnost od trovanja!

Ukoliko koristite sredstva za čišćenje koja sadrže rastvarače mogu nastati otrovni gasovi.

- ▶ Ne upotrebljavajte sredstva za čišćenje koja sadrže rastvarače.

2 Izbegavanje materijalnih šteta

PAŽNJA!

Pogrešno doziranje omekšivača, deterdženta, sredstva za negu i sredstva za čišćenje može da ugrozi funkciju uređaja.

- ▶ Obratite pažnju na preporuke proizvođača za doziranje.

Prekoračenje maksimalne količine punjenja ugrožava funkciju uređaja.

- ▶ Obratite pažnju na maksimalnu količinu punjenja za svaki program i nemojte je prekoračavati.
→ "Programi", *Stranica 20*

Pregrevanje uređaja može da ugrozi funkciju uređaja.

- ▶ Ventilacioni otvor tokom rada mora da bude slobodan.
- ▶ Osigurajte dovoljnu ventilaciju prostorije.

Tokom rada, ventilacioni otvor uređaja može da usisa lagane predmete, kao što su dlake i vlakna, što ugrožava funkciju uređaja.

- ▶ Održavajte čisto okruženje uređaja tokom rada.
- ▶ Lagane predmete držite dalje od uređaja.

Rad bez zaštite za vlakna ili sa nepotpunom ili neispravnom zaštitom za vlakna (u zavisnosti od opreme uređaja npr. sito za vlakna, depo za vlakna ili filter-podloška) može izazvati oštećenje uređaja.

- ▶ Uređaj nemojte koristiti ukoliko zaštita za vlakna nedostaje ili ukoliko je nepotpuna ili neispravna.

Penasti materijal ili penasta guma pri likom sušenja može da se deformiše ili otopi.

- ▶ Nemojte sušiti veš koji sadrži penasti materijal ili penastu gumu.

Neodgovarajuća sredstva za čišćenje mogu da oštete površine uređaja.

- ▶ Nemojte da upotrebljavate jaka ili abrazivna sredstva za čišćenje.
- ▶ Nemojte da upotrebljavate jaka sredstva za čišćenje koja sadrže alkohol.
- ▶ Nemojte da upotrebljavate tvrde abrazivne jastučiće ili sundere za ribanje.
- ▶ Uređaj čistite samo vodom i mekanom, vlažnom krpom.
- ▶ Ukoliko dođe do kontakta sa uređajem, uklonite sve ostatke deterdženta, raspršivača ili druge ostatke.

3 Zaštita životne sredine i štednja

3.1 Odlaganje ambalaže u otpad

Ambalažni materijal je ekološki i može se iznova koristiti.

- ▶ Pojedinačne sastavne delove odložite u otpad odvojene po vrstama.

3.2 Štednja energije

Ako se pridržavate ovih napomena, vaš uređaj će trošiti manje struje.

- Uređaj koristite u dobro provetrenoj prostoriji i držite ventilacioni otvor uređaja slobodnim.
- Pre sušenja centrifugirajte veš u mašini za pranje veša.
- Za svaki postupak sušenja koristite punu količinu punjenja za programe. Programi → *Stranica 20*
- Ne prekoračujte maksimalnu količinu punjenja za programe. Programi → *Stranica 20*

- Nakon sušenja očistite sito za vlakna.
→ "Čišćenje sita za vlakna",
Stranica 25
- Nakon čišćenja dobro osušite filtre u sistemu filtera jedinice na dnu.
→ "Sistem filtera jedinice na dnu",
Stranica 27

3.3 Režim za štednju energije

Ukoliko uređaj ne koristite tokom kraćeg vremena, automatski se prebacuje u režim za štednju energije. Svi prikazi se isključuju i **Start/Reload**  treperi.

Režim za štednju energije se završava na ponovnom upotrebu uređaja.

4 Postavljanje i priključivanje

4.1 Raspakiranje uređaja

PAŽNJA!

Predmeti, koji su zaostali u bubnju i koji nisu predviđeni za rad uređaja, mogu da dovedu do materijalne štete i oštećenja na uređaju.

- ▶ Ove predmete kao i isporučeni pribor pre rada uklonite iz bubnja.
- 1. Ambalažu i zaštitne folije kompletno uklonite sa uređaja.
→ "Odlaganje ambalaže u otpad",
Stranica 11
- 2. Proverite da li uređaj ima vidljiva oštećenja.
- 3. Otvorite vrata. → *Stranica 24*
- 4. Izvadite pribor iz bubnja.
- 5. Zatvorite vrata.

4.2 Obim isporuke

Kada otpakujete uređaj, proverite sve delove da li imaju transportnih oštećenja i da li je isporuka potpuna.

PAŽNJA!

Rad sa nepotpunim ili neispravnim priborom može da ugrozi funkciju uređaja ili dovede do materijalne štete i oštećenja uređaja.

- ▶ Nemojte da koristite uređaj sa nepotpunim ili neispravnim priborom.
- ▶ Pre rada u uređaj postavite odgovarajući pribor.
→ "Pribor", *Stranica 23*

Obim isporuke se sastoji od sledećih delova:

- Mašina za sušenje veša
- Prateća dokumentacija

4.3 Zahtevi za mesto postavljanja

PAŽNJA!

Ako se uređaj nagne više od 40°, preostala voda iz uređaja može da iscuri i uzrokuje materijalnu štetu.

- ▶ Oprezno nagnite uređaj.
- ▶ Uređaj transportujte u uspravnom položaju.

Zamrznuta preostala voda u uređaju može da dovede do kvara uređaja.

- ▶ Uređaj nemojte postavljati i koristiti na otvorenom ili u prostorima koji su ugroženi mrazom.

Ako uređaj radi neposredno nakon transporta, rashladno sredstvo koje se nalazi u uređaju može da dovede do oštećenja uređaja.

- ▶ Nakon transporta ostavite uređaj da miruje dva sata, pre nego što ga pustite u rad.

Mesto postavljanja **Zahtevi**

Na podu Uređaj postavite na čistu, ravnu i čvrstu površinu. Centrirajte uređaj → *Stranica 13.*

U stubu sa mašinom za pranje i za sušenje veša Ovaj uređaj postavite u stub sa mašinom za pranje i za sušenje veša samo sa setom za povezivanje proizvođača mašine za sušenje veša.

- Element za povezivanje sa radnom pločom koja se izvlači → *Stranica 23*
- Element za povezovanje → *Stranica 23*

Ovaj uređaj postavite samo na mašinu za pranje veša istog proizvođača. Dubina i širina uređaja moraju da budu isti kao i dimenzije mašine za pranje veša. Stub sa mašinom za pranje i za sušenje veša nemojte postavljati na postolje.

Na zidu

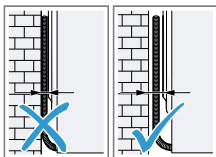

Nemojte da uglađujete creva i kabl za napajanje između zida i uređaja.

4.4 Centriranje uređaja

Radi redukovanja zvukova i vibracija, ispravno pozicionirajte uređaj.

- ▶ Za pozicioniranje uređaja okrećite nogice uređaja. Pomoću libele proverite ispravan položaj.

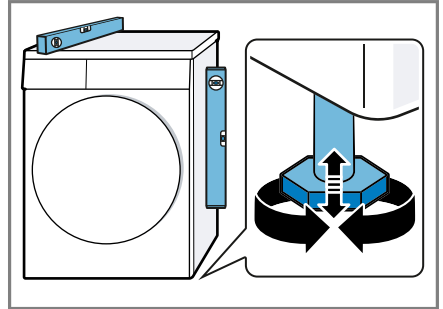

Sve nogice uređaja moraju čvrsto stajati na podu.

4.5 Električno priključivanje uređaja

1. Mrežni utikač mrežnog priključnog voda uređaja utaknite u utičnicu u blizini uređaja.

Podatke o priključivanju uređaja možete pronaći u opciji Tehnički podaci → *Stranica 40.*

2. Proverite da li mrežni utikač čvrsto naleže.

5 Upoznavanje sa uređajem

5.1 Uređaj

Ovde ćete naći pregled sastavnih delova uređaja.

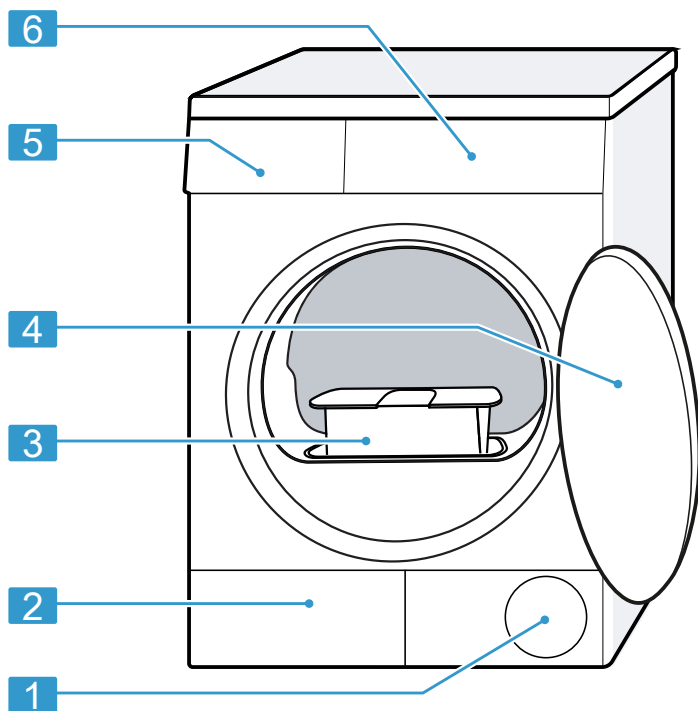

U zavisnosti od tipa uređaja, neki detalji na slici mogu da se razlikuju, na primer boja ili oblik.

1	Ventilacioni otvor
2	Poklopac za održavanje jedinice na dnu → <i>Stranica 30</i>
3	Sito za vlakna → <i>Stranica 25</i>

4	Vrata
5	Posuda za kondenzat → <i>Stranica 28</i>
6	Komandno polje → <i>Stranica 15</i>

5.2 Komandno polje

Preko komandnog polja možete da podesite sve funkcije uređaja i da dobijate informacije o radnom stanju.

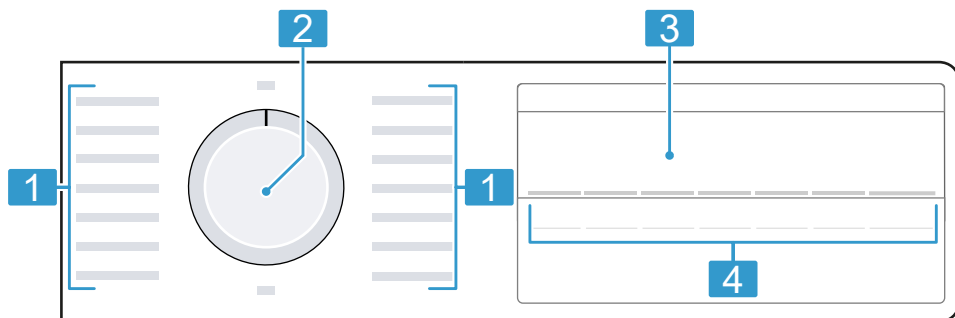

1 Programi → *Stranica 20*

2 Birač programa
→ *Stranica 24*

3 Displej → *Stranica 16*









4 Tasteri → *Stranica 18*

6 Displej





Na displeju se prikazuju aktuelne vrednosti podešavanja, mogućnosti izbora ili tekstovi napomena.

U zavisnosti od statusa programa, displej prikazuje pojedine napomene u delu 8:88, npr. E nd.











Prikaz	Opis
0:40 ¹	Pretpostavljeno trajanje programa ili preostalo vreme programa u satima i minutima.
1:25	Vremenski program je podešen. → "Vremenski programi", <i>Stranica 21</i>
10h ¹	Vreme završetka programa → "Tasteri", <i>Stranica 19</i>
	<ul style="list-style-type: none"> ■ svetli: zaštita za decu je aktivirana. ■ treperi: zaštita za decu je aktivirana i uređajem je rukovano. → "Deaktiviranje zaključavanja za decu", <i>Stranica 29</i>
	Pokretanje, prekidanje ili pauziranje <ul style="list-style-type: none"> ■ svetli: program je u toku i može da se prekine ili pauzira. ■ treperi: program može da se pokrene ili nastavi.
  	Prilagođeni rezultat sušenja je aktiviran. → "Željeni rezultat sušenja", <i>Stranica 29</i>
	Redukovanje gužvanja je aktivirano. → "Tasteri", <i>Stranica 18</i>
	Blago sušenje za osetljive tkanine je aktivirano. → "Tasteri", <i>Stranica 18</i>
	Ispraznite i ubacite posudu za kondenzat. → <i>Stranica 28</i>
	Očistite sito za vlakna. → <i>Stranica 25</i> Očistite sistem filtera podne jedinice. → <i>Stranica 27</i>

¹ Primer

Prikaz	Opis
Hot	Proces hlađenja, u zavisnosti od statusa programa, nekoliko minuta hladi veš tokom okretanja bubnja, kako se veš ne bi oštetio. Otvaranje vrata može da prekine proces hlađenja. Napomena: Nemojte menjati podešeni program.
	Status programa: sušenje
	Status programa: rezultat sušenja „suvo za peglanje“
	Status programa: rezultat sušenja „suvo za orman“
	Status programa: zaštita od gužvanja
-P-	Status programa: pauza
End	Status programa: završetak programa
¹ Primer	

7 Tasteri

Ovde ćete pronaći pregled tastera i mogućnosti njihovog podešavanja.

Taster	Izbor	Opis
Start/Reload 	<ul style="list-style-type: none"> ■ Pokrenuti ■ Otkazati ■ Pauzirati 	Pokretanje, prekid ili pauziranje programa.
 3 sec.	<ul style="list-style-type: none"> ■ Aktivirati ■ Deaktivirati 	Aktivirajte ili deaktivirajte zaštitu za decu. Osigurajte masku od nesmotrenog aktiviranja. Ukoliko je zaštita za decu aktivirana, a uređaj je isključen, zaštita za decu ostaje aktivirana. → "Zaključavanje za decu", <i>Stranica 29</i>
Drying Level 	<ul style="list-style-type: none"> ■  ■  ■  	Prilagodite rezultat sušenja. Kada nakon sušenja sa određenim rezultatom sušenja smatrate da je veš previše vlažan, možete da prilagodite rezultat sušenja. → "Prilagođavanje željenog rezultata sušenja", <i>Stranica 29</i>
Less Ironing 	<ul style="list-style-type: none"> ■ Aktivirati ■ Deaktivirati 	Aktivirajte ili deaktivirajte redukovanje gužvanja. Nakon završetka programa, bubanj u pravilnim vremenskim intervalima još 120 minuta pomera veš, čime se redukuje njegovo gužvanje.
Gentle 	<ul style="list-style-type: none"> ■ Aktivirati ■ Deaktivirati 	Aktivirajte ili deaktivirajte blago sušenje. Temperatura se redukuje za osetljive tkanine, kao npr. za poliakril ili elasthan. Trajanje programa se produžava.

Taster	Izbor	Opis
Finished in ☹	do 24 sata	Definišite vreme završetka programa. Trajanje programa je već uključeno u podešene sate. Nakon početka programa prikazuje se trajanje programa.
Drying Time ☹	Višestruki izbor	Podesite trajanje programa za vremenske programe. → " <i>Vremenski programi</i> ", <i>Stranica 21</i>

8 Programi









Tkanine možete da sušite pomoću automatskog programa ili vremenskog programa.







8.1 Automatski programi

Automatski programi su programi tokom kojih senzori za vlagu tokom sušenja mere preostalu vlagu u vešu. Program se završava tek kada se dostigne podešeni rezultat sušenja. Svaki automatski program ima rezultat sušenja → *Stranica 29*. Rezultat sušenja određuje u kojoj meri je veš nakon kraja programa suv ili vlažan.

Saveti

- Rezultat sušenja izaberite u zavisnosti od tkanina ili željenog rezultata sušenja.
→ "*Željeni rezultat sušenja*", *Stranica 29*
- Etikete sa uputstvima za negu na vešu pružaju dodatne napomene za izbor programa.

Program	Opis	maks. punjenje (kg)
Cottons Cupboard Extra Dry  	Sušite otporne tkanine od pamuka ili lana koje se mogu otkuvavati. Rezultat sušenja u ovom programu je definisan. → " <i>Željeni rezultat sušenja</i> ", <i>Stranica 29</i>	8,0
Eco (Cupboard Dry) 	Sušite otporne tkanine od pamuka ili lana koje se mogu otkuvavati. Rezultat sušenja u ovom programu je definisan. → " <i>Željeni rezultat sušenja</i> ", <i>Stranica 29</i>	8,0
Cottons Iron Dry  	Sušite otporne tkanine od pamuka ili lana koje se mogu otkuvavati. Rezultat sušenja u ovom programu je definisan. → " <i>Željeni rezultat sušenja</i> ", <i>Stranica 29</i>	8,0
  Easy-Care Cupboard Extra Dry	Sušite tkanine od sintetike i mešovitih vlakana. Rezultat sušenja u ovom programu je definisan. → " <i>Željeni rezultat sušenja</i> ", <i>Stranica 29</i>	3,5
  Easy-Care Cupboard Dry	Sušite tkanine od sintetike i mešovitih vlakana. Rezultat sušenja u ovom programu je definisan. → " <i>Željeni rezultat sušenja</i> ", <i>Stranica 29</i>	3,5



Program	Opis	maks. pu- njenje (kg)
 Easy-Care Iron Dry	Sušite tkanine od sintetike i mešovitih vlakana. Rezultat sušenja u ovom programu je definisan. → "Željeni rezultat sušenja", <i>Stranica 29</i>	3,5
Mix 	Sušite tkanine od pamuka i sintetike.	3,0
 Delicates	Sušite osetljivi donji veš od čipke, likre, satena ili od mešovitih vlakana.	2,0
Sportswear 	Sušite sportsku garderobu koja se brzo suši od funkcionalnih vlakana, mikro-vlakana i sintetike.	1,5
 Shirts/ Blouses	Sušite košulje i bluze od pamuka, lana, sintetike ili mešovitih vlakana. Napomena: Za optimalan rezultat sušenja, sušite maksimalno 5 košulja ili 5 bluza. Nakon sušenja, opeglajte veš ili ga okačite. Tada se preostala vlaga ravnomerno raspoređuje.	1,5
 Super Quick 40'	Sušite tkanine od sintetike i laganog pamuka.	1,0
Towels 	Sušite otporne peškire koji se mogu otkuvavati od pamuka ili lana.	6,0

8.2 Vremenski programi

Vremenski programi su programi sa definisanim ili podesivim trajanjem programa. Program se završava nakon isteka vremena, čak i ako veš npr. nije suv. Vremenski programi su namenjeni za sušenje pojedinačnih komada veša ili tankih tkanina.

Savet: Etikete sa uputstvima za negu na vešu pružaju dodatne napomene za izbor programa.

Program	Opis	maks. pu- njenje (kg)
 Wool Finish	Sušite vunene tkanine ili tkanine sa udelom vune koje se mogu prati u mašini. Napomena: Tkanine će biti mekše, ali se neće osušiti. Nakon završetka programa, izvadite tkanine i ostavite ih da se osuše.	0,5

Program	Opis	maks. punjenje (kg)
Time Program Cold 	<p>Rastresite sve vrste tkanina osim vune i svile.</p> <p>Ovaj program služi samo za rastresanje suvog veša.</p> <p>Pogodno i za osvežavanje i provetravanje malo nošenog suvog veša.</p> <p>Napomena: Ovaj program je pogodan za sušenje sa korpom za vunu.</p>	3,0
Time Program Warm 	<p>Sušite sve vrste tkanina osim vune i svile.</p> <p>Pogodno za unapred sušen ili malo vlažan veš i za naknadno sušenje višeslojnog, debelog veša.</p> <p>Napomena: Ovaj program je pogodan za sušenje sa korpom za vunu.</p> <p>Ako koristite korpu za vunu, sa ovim programom možete da sušite tkanine od vune.</p>	3,0

9 Pribor

Koristite originalni pribor. On je specijalno prilagođen za vaš uređaj.

Napomena: Određeni dodatni pribor je dostupan u drugim bojama. Kontaktirajte

→ "Korisnička služba", Stranica 37.

	Upotreba	Broj za poručivanje
Element za povezivanje	Da biste uštedeli prostor, uređaj postavite na preporučenu mašinu za veš od istog proizvođača i iste širine i dubine.	WTZ20410
Element za povezivanje sa radnom pločom koja se izvlači	Da biste uštedeli prostor, uređaj postavite na preporučenu mašinu za veš od istog proizvođača i iste širine i dubine. Pomoću radne ploče koja se izvlači možete jednostavnije da punite i praznite uređaj.	WTZ11400
Korpa za vunu	Sušite ili provetrite pojedinačne tkanine od vune, sportsku obuću i plišane životinje.	WMZ20600
Y-dobavljač	Crevo za odvod vode dodatnog uređaja priključite na isti odvod na sifonu.	15000490
Crevo za odvod vode	Ispustite višak kondenzata iz uređaja direktno u kanalizaciju bez redovnog pražnjenja posude za kondenzat.	WTZ1110
Filterska podloška	Rezervni deo za zaštitu od vlakana za sistem filtera u podnoj jedinici.	12007650
Platforma	Postavite uređaj visoko kako biste ga mogli lakše puniti i prazniti.	WTZPW20D

10 Veš

10.1 Pripremanje veša

PAŽNJA!

Predmeti koji su ostali u vešu mogu da oštete veš i bubanj.

- ▶ Pre rada iz džepova veša uklonite sve predmete.

Napomena

Ako pripremite veš, sačuvate uređaj i tkanine.

- Četkom očistite pesak i zemlju
- Veš sortirajte prema boji i tkanini i vodite računa o oznakama na etiketi
- Zatvorite sve rajsferšluse, čičak trake, kukice i omče
- Uklonite kugle sa zavesa i olovne trake
- Veš raširite i stavite u bubanj
- Pre sušenja centrifugirajte veš
- Komade veša od vune, sportsku obuću i plišane igračke sušite u vreći za vunu

11 Osnovno rukovanje

11.1 Uključivanje uređaja

Zahtev: Uređaj je pravilno postavljen i priključen. → *Stranica 12*

- ▶ Birač programa postavite na program.

11.2 Podešavanje programa

1. Okrenite birač programa i postavite ga na željeni program. → *"Programi", Stranica 20*
2. Ukoliko želite, prilagodite podešavanja programa. → *"Tasteri", Stranica 18*

Podešavanja programa se ne memorišu trajno za program.

11.3 Otvaranje vrata

1. Zahvatite u rukohvat vrata i povucite vrata.

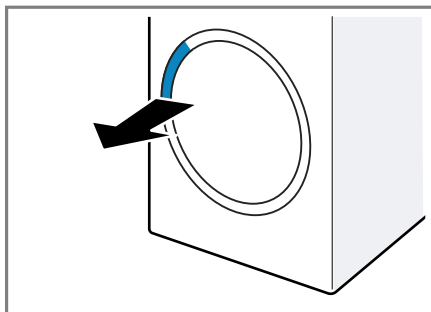

2. Otvorite vrata.

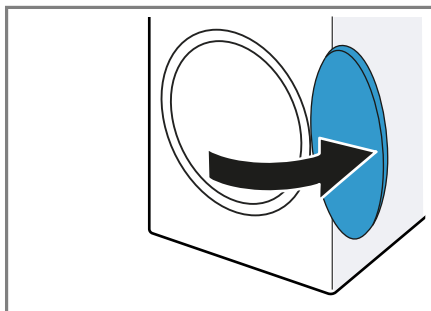

11.4 Umetanje veša

Napomena: Kako biste izbegli pojavu gužvanja, vodite računa o maksimalnom punjenju za programe. → *"Programi", Stranica 20*

Zahtevi

- Veš je pripremljen i sortiran. → *"Veš", Stranica 24*
 - Bubanj je prazan.
1. Otvorite vrata. → *Stranica 24*
 2. Ubacite veš u bubanj.
 3. Zatvorite vrata.

Uverite se da se veš nije zaglavio u vratima.

11.5 Startovanje programa

Zahtev: Podešen je program.

→ *Stranica 24*

- ▶ Pritisnite **Start/Reload** .
- ✓ Displej prikazuje trajanje programa ili vreme završetka programa.
- ✓ Nakon završetka programa, displej prikazuje: "End".

Napomena: Kada displej prikazuje "Hot ", uređaj suši veš.
Kada se "Hot " ugasi, veš se ohladio.

11.6 Naknadno stavljanje veša

Nakon starta programa možete naknadno da stavite ili izvadite veš u svakom trenutku.

1. Pritisnite **Start/Reload** .

Proces hlađenja se pokreće automatski nakon otprilike 30 sekundi i hladi veš dok se bubanj okreće. Ukoliko ne želite proces hlađenja ili želite da ga prekinete, otvorite vrata. → *Stranica 17*

2. Otvorite vrata. → *Stranica 24*
3. Naknadno stavite ili izvadite veš.
4. Zatvorite vrata.
5. Pritisnite **Start/Reload** .

11.7 Prekidanje programa

1. Pritisnite **Start/Reload** .
2. Otvorite vrata. → *Stranica 24*
3. Izvadite veš. → *Stranica 25*

11.8 Vadenje veša

1. Otvorite vrata. → *Stranica 24*
2. Izvadite veš iz bubnja.

11.9 Isključivanje uređaja

- ▶ Birač programa postavite na **Off** .

11.10 Sito za vlakna

Vlakna iz veša se tokom pranja skupljaju u situ za vlakna. Sito za vlakna štiti uređaj od vlakana.

Čišćenje sita za vlakna

Kada se program sušenja završi ili displej tokom rada prikaže napomenu, očistite sito za vlakna.

Napomena: Ukoliko ne čistite uređaj kao što je opisano, funkcija uređaja može da bude ugrožena.

Zahtevi

- Displej nakon sušenja prikazuje: "End"
 - Ili displej tokom rada prikazuje: .
1. Otvorite vrata.
 2. Uklonite vlakna sa vrata.

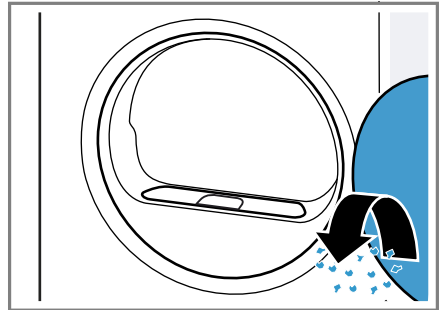

3. Skinite dvodelno sito za vlakna.

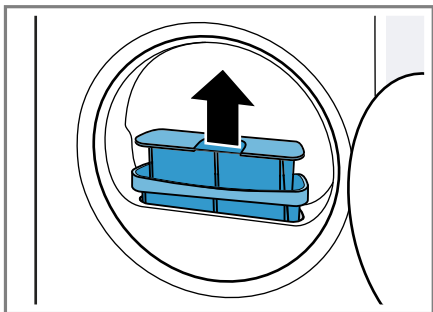

4. Uklonite vlakna iz udubljenja.

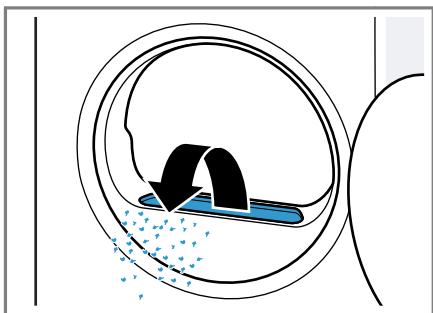

Uverite se da vlakna nisu upala u vazdušni kanal.

5. Odvojite dvodelno sito za vlakna.

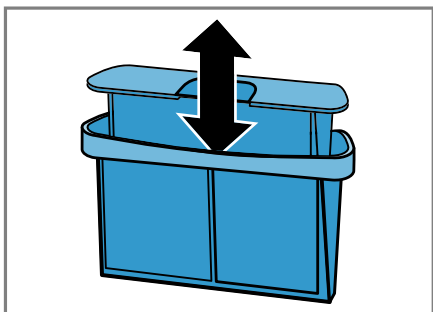

6. Otvorite dva sita za vlakna.

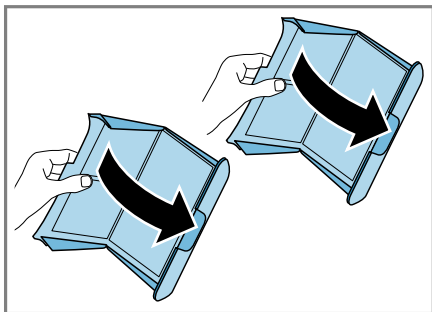

7. Uklonite vlakna.

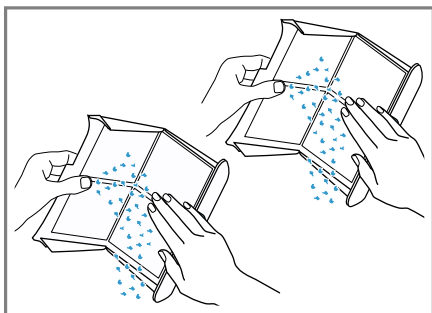

8. Sita za vlakna očistite temeljno mlazom tople vode i osušite ih.

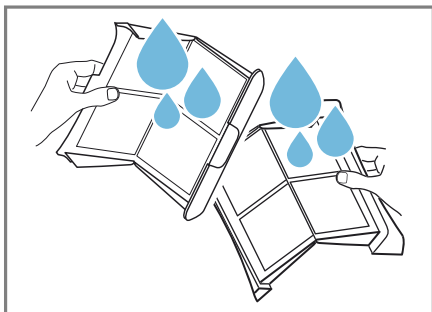

9. Zatvorite i sklopite dva sita za vlakna.

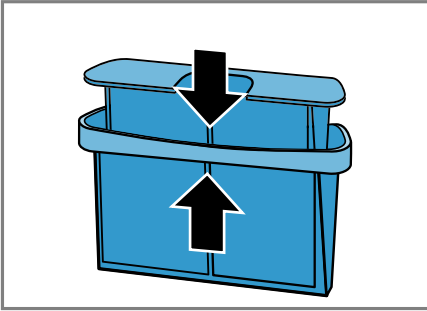

10. Umetnite dvodelno sito za vlakna.

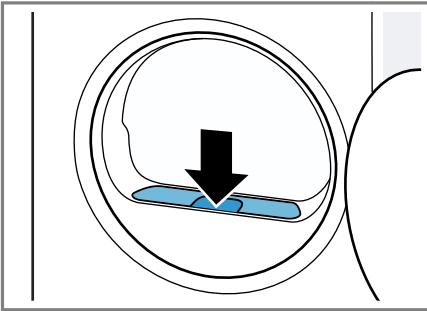

11. Zatvorite vrata.

11.11 Sistem filtera jedinice na dnu

Vlakna iz veša se tokom pranja skupljaju u sistemu filtera jedinice na dnu. Sistem filtera štiti uređaj od vlakna.

Čišćenje sistema filtera jedinice na dnu

Kada displej tokom rada pokaže napomenu, očistite sistem filtera jedinice na dnu.

Napomene

- Sistem filtera možete redovno da čistite i bez prikazane napomene na displeju. Nije potrebno čišćenje nakon svakog sušenja.

- Ukoliko ne čistite uređaj kao što je opisano, funkcija uređaja može da bude ugrožena.

Zahtev: Displej tokom rada pokazuje: 

1. Očistite sito za vlakna.
→ *Stranica 25*
2. Otvorite jedinicu na dnu.
→ *Stranica 30*
3. Filtersku podlošku oprezno skinite sa nosača.

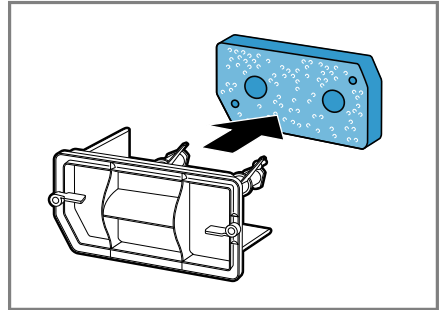

Vodite računa da ne deformišete ili oštetite filtersku podlošku.

4. Poklopac razmenjivača toplote očistite mekanom četkom.

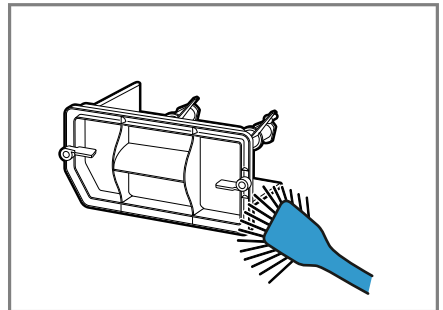

Uverite se da ste uklonili sve nečistoće sa zaptivke.

5. Filtersku podlošku očistite temeljno mlazom tople vode i iscedite je rukom.

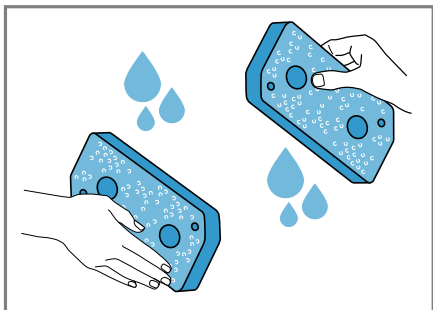

Tvrđokornu nečistoću možete oprezno da očistite usisivačem. Filtersku podlošku nemojte čistiti sredstvima za čišćenje.

6. Filtersku podlošku postavite na nosače.

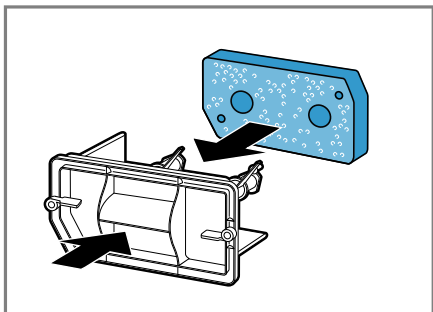

Vodite računa da ne deformišete ili oštetite očišćenu filtersku podlošku ili da je ne postavite na nosače sa pogrešne strane.

Napomena: Filtersku podlošku → *Stranica 23* možete da poručite preko korisničkog servisa kao rezervni deo.

7. Zatvorite jedinicu na dnu.
→ *Stranica 32*

11.12 Posuda za kondenzat

Tokom sušenja nastaje kondenzat, koji uređaj fabrički sakuplja u posudi za kondenzat.

Pražnjenje posude za kondenzat

Kada se program sušenja završi ili displej tokom rada prikaže napomenu, ispraznite posudu za kondenzat.

Zahtevi

- Displej nakon sušenja prikazuje: "End"
- Ili displej tokom rada prikazuje:

1. Posudu za kondenzat izvucite u vodoravnom položaju.

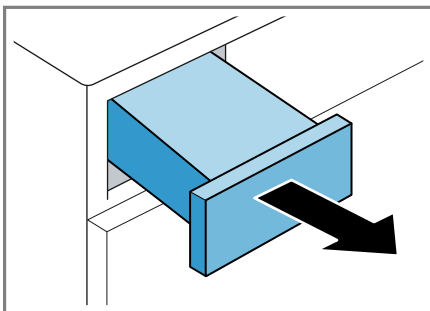

2. Ispraznite posudu za kondenzat.

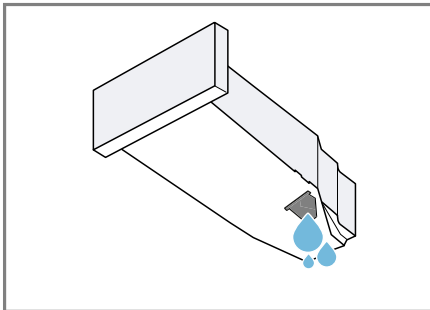

Pre rada uređaja se uverite se da ste ubacili posudu za kondenzat.
→ *Stranica 29*





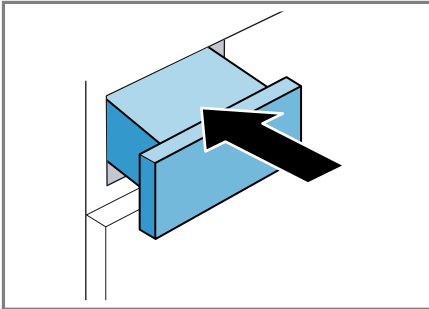





Ubacivanje posude za kondenzat

- ▶ U potpunosti ugurajte posudu za kondenzat.



12 Željeni rezultat sušenja

Za svaki automatski program je definisan željeni rezultat sušenja. Željeni rezultat sušenja određuje u kojoj meri je veš nakon završetka programa suv ili vlažan.

Program	Opis
Cottons Cupboard Extra Dry  	Za višeslojni, debeli veš koji se sporo suši.
  Easy-Care Cupboard Extra Dry	
Eco (Cupboard Dry) 	Za normalan, jednoslojni veš.
  Easy-Care Cupboard Dry	
Cottons Iron Dry  	Za normalan, jednoslojni veš.
  Easy-Care Iron Dry	Veš je na kraju programa i dalje blago vlažan. Za redukciju gužvanja, veš opegajte ili ga okačite da se osuši.





12.1 Promena željenog rezultata sušenja

Za pojedine automatske programe možete da promenite željeni rezultat sušenja, da bi veš bio suvlji ili vlažniji.

- ▶ Podesite automatski program sa željenim rezultatom sušenja.
→ *Stranica 20*

12.2 Prilagođavanje željenog rezultata sušenja



Ako nakon sušenja sa određenim rezultatom sušenja smatrate da je veš previše vlažan, možete da prilagodite željeni rezultat sušenja.

1. Podesite automatski program sa željenim rezultatom sušenja.
→ *Stranica 20*
 2. Pritisnite **Drying Level** .
- ✓ Na displeju se prikazuje ,  ili .

13 Zaključavanje za decu



Zaštite uređaj od neželjenog upravljanja na upravljačkim elementima.

13.1 Aktiviranje zaključavanja za decu

- ▶ Pritisnite dva tastera za  **3 sec.** otpr. 3 sekunde.
- ✓ Displej prikazuje .
- ✓ Upravljački elementi su blokirani.
- ✓ Zaštita za decu ostaje aktivna i nakon isključivanja uređaja i nestanka struje.

13.2 Deaktiviranje zaključavanja za decu

Zahtev: Za deaktiviranje zaštite za decu, uređaj mora biti uključen.

- ▶ Pritisnite dva tastera za  **3 sec.** otpr. 3 sekunde.
Kako se aktivni program ne bi prekinuo, birač programa mora da stoji na početnom programu.
- ✓ Na displeju se gasi .

14 Osnovna podešavanja

Osnovna podešavanja uređaja može da prilagodite svojim potrebama.

14.1 Pregled osnovnih podešavanja

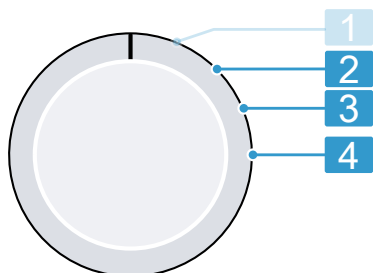

Birač programa sa položajima za programe

-
- 2** Podesite broj obrtaja centrifuge za mašinu za pranje veša: 600 (nisko) do 1800 (visoko)¹



Podešena vrednost produžava ili skraćuje prikazano trajanje automatskih programa.

-
- 3** Podesite jačinu signala nakon završetka programa: 0 (isključeno) do 4 (veoma glasno)

-
- 4** Podesite jačinu signala za izbor tastera: 0 (isključeno) do 4 (veoma glasno)

¹ Primer

14.2 Promena osnovnih podešavanja

1. Birač programa podesite na položaj 1. → *Stranica 30*
2. Pritisnite **Start/Reload**  i istovremeno okrenite birač programa u poziciju 2.
 - ✓ Displej prikazuje aktuelnu vrednost.
3. Pomoću birača programa izaberite željeno osnovno podešavanje. → *Stranica 30*
4. Za promenu vrednosti, pritisnite **Finished in**  / **Drying Time** .
5. Za memorisanje izmene, isključite uređaj.

15 Čišćenje i održavanje

Da bi vaš uređaj dugo ostao funkcionalan, pažljivo ga čistite i održavajte.

15.1 Jedinica na dnu

Jedinica na dnu je donji, pristupačni deo uređaja, u kom se nalazi izmenjivač toplote.

Otvaranje jedinice na dnu

Zahtevi

- Uređaj se hladio 30 minuta.
- Vrata uređaja su zatvorena.

1. Otvorite klapnu za održavanje.

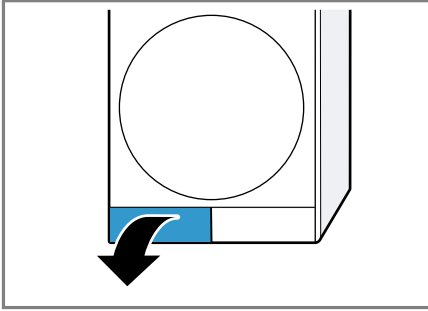

Ako stavite krpu ispod klapne za održavanje, možete da sakupite preostalu vodu iz jedinice na dnu.

2. Otvorite ručice poklopca izmenjivača toplote.

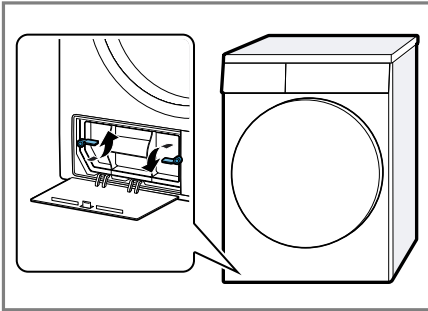

3. Poklopac izmenjivača toplote izvučite za ručku.

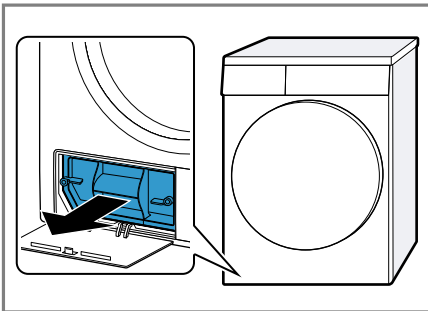

Čišćenje jedinice na dnu

Vidljivu nečistoću iz jedinice na dnu možete da uklonite.

! OPREZ

Opasnost od zasecanja!

Ukoliko dodirnete oštre ivice razmenjivača toplote, možete se poseći.

- Ne dodirujte lamele razmenjivača toplote.

1. Otvorite jedinicu na dnu
→ *Stranica 30.*
2. Poklopac razmenjivača toplote očistite mekanom četkom.

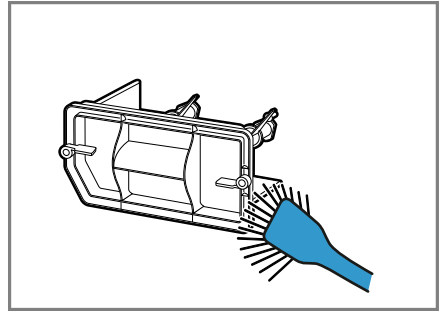

Uverite se da ste uklonili sve nečistoće sa zaptivke.

3. Lamele razmenjivača toplote pažljivo očistite nastavkom usisivača sa četkom.

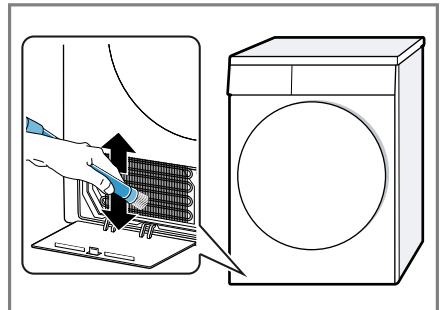

Uverite se da ste lamele razmenjivača toplote usisali odozgo ka dole i da ih niste deformisali ili oštetili.

4. Otvor očistite mekanom, vlažnom krpom.

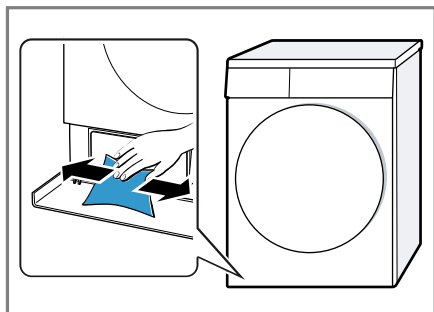

5. Zatvorite jedinicu na dnu
→ *Stranica 32.*

Zatvaranje jedinice na dnu

Zahtev: Jedinica na dnu je otvorena.
→ "Otvaranje jedinice na dnu",
Stranica 30

1. Poklopac izmenjivača toplote postavite za ručku.

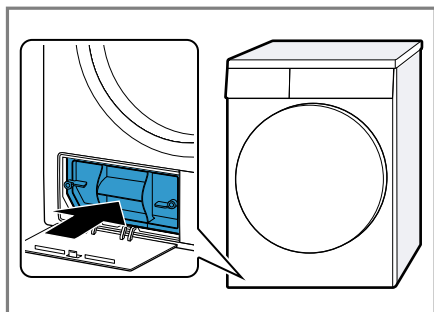

2. Zatvorite ručice poklopca izmenjivača toplote.

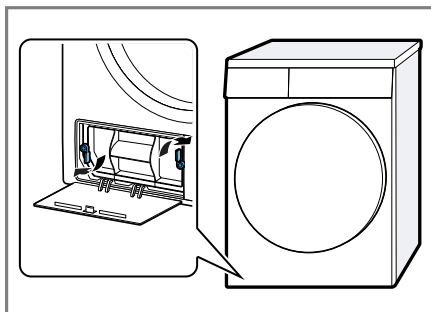

3. Zatvorite klapnu za održavanje.

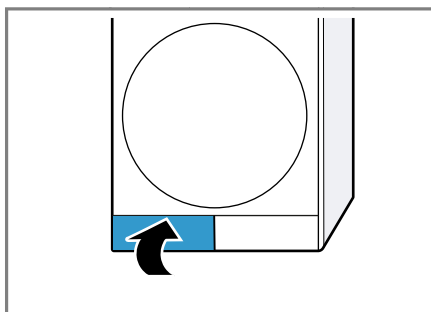

15.2 Senzor vlage

Senzor vlage u ovom uređaju utvrđuje vlažnost veša tokom sušenja. U zavisnosti od preostale vlage u vešu, uređaj menja trajanje automatskog programa.

Čišćenje senzora vlage

Nakon nekog vremena, na senzoru vlage mogu da se natalože ostaci kamenca, deterdženata i sredstava za negu. Redovno čistite senzor vlage.

PAŽNJA!

Predmeti sa tvrdom ili grubom površinom mogu da oštete senzor vlage.

- Za čišćenje nemojte da koristite predmete sa tvrdom ili grubom površinom, abrazivna sredstva za čišćenje ili čeličnu vunu.

Napomena: Ukoliko ne čistite uređaj kao što je opisano, funkcija uređaja može da bude ugrožena.

1. Otvorite vrata.
2. Senzor vlage očistite sunderom.

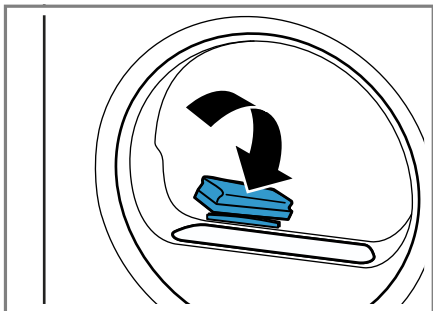

16 Otklanjanje smetnji





Manje smetnje na uređaju možete sami da otklonite. Pre nego što se obratite korisničkom servisu, pogledajte informacije za otklanjanje smetnji. Tako ćete izbeći nepotrebne troškove.

UPOZORENJE

Opasnost od strujnog udara!

Nestručne popravke su opasne.

- ▶ Nikada nemojte vršiti tehničku izmenu uređaja ili karakteristika uređaja.
- ▶ Samo za to obučeno stručno osoblje sme da vrši popravke na uređaju.
- ▶ Za popravku uređaja se smeju koristiti samo originalni zamenski delovi.
- ▶ Da bi se sprečile opasnosti, zamenu oštećenog mrežnog priključnog voda uređaja mora da izvrši proizvođač, korisnička služba ili osoba sa sličnim kvalifikacijama.

Kvar	Uzrok i rešavanje problema
Displej se gasi i treperi Start/Reload  .	Režim za štednju energije je aktivan. ▶ Pritisnite Start/Reload  .
"Hot " i bubanj se okreće.	Nije greška. Proces hlađenja je aktivan. Nije potrebna nikakva radnja. Napomena: Tokom trajanja procesa hlađenja nemojte menjati program. Proces hlađenja traje do 10 minuta.
 i program je prekinut.	Posuda za kondenzat je puna. ▶ Ispraznite posudu za kondenzat. → <i>Stranica 28</i> <hr/> Crevo za odvod vode nije ispravno priključeno, savijeno je ili zaglavljeno. ▶ Proverite instalaciju creva za odvod vode. <hr/> Odvodno crevo za vodu je zapušeno. ▶ Tekućom vodom isperite odvodno crevo za vodu. <hr/> U jedinici na dnu se nalazi strano telo. 1. Otvorite jedinicu na dnu. → <i>Stranica 30</i> 2. Uklonite strana tela. 3. Zatvorite jedinicu na dnu. → <i>Stranica 32</i>
	Filter za vlakna je zaprljan. ▶ Očistite sito za kratke niti. → <i>Stranica 25</i> <hr/> Sistem filtera u jedinici na dnu je prljav. ▶ Očistite sistem filtera jedinice na dnu. → <i>Stranica 27</i>
Program se ne pokreće.	Zaključavanje za decu je aktivirano. ▶ Deaktivirajte zaštitu za decu. → <i>Stranica 29</i> <hr/> Finished in  je aktiviran.

Kvar	Uzrok i rešavanje problema
Program se ne pokreće.	<ul style="list-style-type: none"> ▶ Proverite da li je Finished in  aktivirano. → <i>Stranica 19</i>
Trajanje programa se menja tokom sušenja.	Nije greška. Tok programa se elektronski usklađuje. Nije potrebna nikakva radnja.
Vreme sušenja predu- go traje.	<p>Sistem filtera u jedinici na dnu je prljav.</p> <ul style="list-style-type: none"> ▶ Očistite sistem filtera jedinice na dnu. → <i>Stranica 27</i> <hr/> <p>Filter za vlakna je zaprljan.</p> <ul style="list-style-type: none"> ▶ Očistite sito za kratke niti. → <i>Stranica 25</i> <hr/> <p>Temperatura okruženja je manja od 15 °C ili veća od 30 °C.</p> <ul style="list-style-type: none"> ▶ Uverite se da je temperatura okruženja veća između 15 °C i 30 °C. <hr/> <p>Cirkulacija vazduha na mestu postavljanja uređaja nije dovoljna.</p> <ul style="list-style-type: none"> ▶ Provetrite mesto postavljanja uređaja. <hr/> <p>Ventilacioni otvor uređaja je blokiran.</p> <ul style="list-style-type: none"> ▶ Uverite se da je ventilacioni otvor uređaja slobodan. <hr/> <p>Izmenjivač toplote je prljav.</p> <ol style="list-style-type: none"> 1. Otvorite jedinicu na dnu. → <i>Stranica 30</i> 2. Očistite izmenjivač toplote. → <i>Stranica 31</i> 3. Zatvorite jedinicu na dnu. → <i>Stranica 32</i>
Brujanje, zujanje ili zvuk usisavanja.	Nije greška. Kompresor, odzračivanje kompresora ili pumpa za kondenzat je aktivna. Nije potrebna nikakva radnja.
Veš je previše vlažan.	<p>Izabrani program se odgovara za vrstu tkanine.</p> <ul style="list-style-type: none"> ▶ Za naknadno sušenje podesite vremenski program. → <i>Stranica 21</i> <hr/> <p>Količina punjenja je prevelika.</p> <ul style="list-style-type: none"> ▶ Vodite računa o maksimalnoj količini za punjenje za programe. → <i>Stranica 20</i> <hr/> <p>Posle završetka programa, topao veš se čini vlažnijim nego što jeste.</p> <ol style="list-style-type: none"> 1. Veš izvadite iz bubnja direktno nakon sušenja. 2. Komade veša raširite radi sušenja. <hr/> <p>Podešeni rezultat sušenja ne odgovara.</p> <ul style="list-style-type: none"> ▶ Promenite željeni rezultat sušenja. → <i>Stranica 29</i> <hr/> <p>Rezultat sušenja nije prilagođen.</p> <ul style="list-style-type: none"> ▶ Prilagodite željeni rezultat sušenja. → <i>Stranica 29</i> <hr/> <p>Količina za punjenje je mala.</p>

Kvar	Uzrok i rešavanje problema
Veš je previše vlažan.	<ul style="list-style-type: none"> ▶ Za naknadno sušenje podesite vremenski program. → <i>Stranica 21</i>
	<p>Senzor vlage je prljav.</p> <ul style="list-style-type: none"> ▶ Očistite senzor vlage. → <i>Stranica 32</i>
	<p>Uređaj je prekinuo postupak sušenja zbog pune posude za kondenzat.</p> <ul style="list-style-type: none"> ▶ Ispraznite posudu za kondenzat. → <i>Stranica 28</i>
Pojava gužvanja.	<p>Izabrani program se odgovara za vrstu tkanine.</p> <ul style="list-style-type: none"> ▶ Podesite adekvatan program. → <i>Stranica 20</i>
	<p>Punjenje ne odgovara.</p> <ul style="list-style-type: none"> ▶ Vodite računa o maksimalnoj količini za punjenje za programe. → <i>Stranica 20</i> ▶ Pripremite veš. → <i>Stranica 24</i>
	<p>Veš ostaje nakon sušenja predugo u bubnju.</p> <ol style="list-style-type: none"> 1. Veš izvadite iz bubnja direktno nakon sušenja. 2. Komade veša raširite radi sušenja.
	<p>Tekstil koji je lak za održavanje je predugo sušen.</p> <ul style="list-style-type: none"> ▶ Promenite ili prilagodite željeni rezultat sušenja. → <i>Stranica 29</i>
	<p>Redukovanje gužvanja nije aktivirano.</p> <ul style="list-style-type: none"> ▶ Aktivirajte redukovanje gužvanja. → <i>Stranica 18</i>
Voda curi.	<p>Uređaj nije ispravno nivelisan.</p> <ul style="list-style-type: none"> ▶ Poravnajte uređaj. → <i>Stranica 13</i>
	<p>Zaptivka poklopca izmenjivača toplote je prljava.</p> <ul style="list-style-type: none"> ▶ Očistite zaptivku poklopca izmenjivača toplote. → <i>Stranica 27</i>
	<p>Odvodno crevo za vodu nije ispravno priključeno.</p> <ul style="list-style-type: none"> ▶ Proverite instalaciju creva za odvod vode.
	<p>Ručica poklopca izmenjivača toplote nije pravilno zatvorena.</p> <ul style="list-style-type: none"> ▶ Uverite se da je ručica poklopca izmenjivača toplote pravilno zatvorena. → <i>Stranica 32</i>
Skuplja se kondenzat uprkos priključenom crevu za odvod vode na posudi za kondenzat.	<p>Nije greška. U posudi za kondenzat može da ostane preostala količina kondenzata. Nije potrebna nikakva radnja.</p> <p>Odvodno crevo za vodu nije ispravno priključeno.</p> <ul style="list-style-type: none"> ▶ Proverite instalaciju creva za odvod vode.

17 Transport, čuvanje i odlaganje u otpad

17.1 Odlaganje starih uređaja u otpad

Ekološki prihvatljivim odlaganjem u otpad mogu da se recikliraju dragocene sirovine.

⚠ UPOZORENJE

Opasnost od ugrožavanja zdravlja!

Deca se tako ne mogu zatvoriti u uređaju i dospeti u životnu opasnost.

- ▶ Uređaj ne postavljajte iza vrata koja mogu da blokiraju ili spreče otvaranje vrata uređaja.
- ▶ Na dotrajalim uređajima izvucite mrežni utikač mrežnog priključnog voda, zatim presecite mrežni priključni vod i uništite bravu na vratima uređaja tako da se vrata više ne mogu zatvoriti.

⚠ UPOZORENJE

Opasnost od požara!

Rashladno sredstvo R290 u ovom uređaju je ekološko, ali i zapaljivo i može se zapaliti ukoliko uređaj ne odložite u otpad na adekvatan način.

- ▶ Uređaj adekvatno odložite u otpad.
- ▶ Ne oštećujte cevi cirkulacionog kruga rashladnog sredstva.

1. Izvucite mrežni utikač mrežnog priključnog voda.
2. Presecite mrežni priključni vod.
3. Uređaj odložite u otpad na ekološki prihvatljiv način.

O aktuelnim načinima odlaganja u otpad informišite se kod svog specijalizovanog prodavca ili u svojoj opštinskoj odn. gradskoj upravi.



Ovaj je aparat označen u skladu sa evropskom smernicom 2012/19/EU o otpadnim električnim i elektronskim aparatima (waste electrical and electronic equipment - WEEE).

Smernica određuje okvir za povratak i reciklažu otpadnih aparata koji važi u celoj Evropskoj Uniji.

18 Korisnička služba

Funkcijski relevantne originalne rezervne delove proizvedene u skladu sa odgovarajućom direktivom o ekološkom dizajnu možete da dobijete od našeg korisničkog servisa u periodu od najmanje 10 godina od stavljanja vašeg uređaja na tržište u okviru Evropskog ekonomskog prostora.

Napomena: Angažovanje servisne službe je besplatno u okviru garantnih uslova proizvođača.

Detaljnije informacije o trajanju i uslovima garancije u svojoj zemlji možete da dobijete od našeg korisničkog servisa, trgovca kod kojeg ste kupili uređaj ili na našoj veb-stranici. Kada se obraćate korisničkom servisu, navedite broj proizvoda (E-Nr.) i fabrički broj (FD) svog uređaja. Podatke za kontakt korisničke službe naći ćete u priloženom spisku korisničkih službi ili na našoj veb-stranici.

18.1 Broj proizvoda (E-Nr.) i proizvodni broj (FD)

Broj proizvoda (E-Nr.) i proizvodni broj (FD-Nr.) možete da pronađete na tipskoj pločici uređaja.

Pločica sa oznakom tipa se u zavisnosti od modela nalazi:

- na unutrašnjoj strani vrata,
- na unutrašnjoj strani poklopca za održavanje,
- na zadnjoj strani uređaja.

Da biste brzo mogli da pronađete podatke o uređaju i telefonski broj korisničke službe, podatke možete i da zabeležite.

19 Potrošne vrednosti

















Program **Eco (Cupboard Dry)**  je namenjen za sušenje normalno mokrog pamučnog veša i vezano za potrošnju energije za sušenje mokrog pamučnog veša je najefikasniji. Ovaj program služi za ocenu poštovanja Direktive (EU) 2023/2533 i (EU) 2023/2534. Odgovara „Standardnom programu za pamuk“ u smislu Direktive (EU) br. 392/2012 i aneksa I Broj 1.1 Direktive (EU) br. 932/2012.







Vrednosti potrošnje koje su označene na nalepnici za energetske podatke ovog programa se odnose na udeo vlage u vešu od 60%.

Vrednosti koje su navedene za druge programe su orijentacione vrednosti i utvrđene su u skladu sa važećim standardom EN61121.

Realne vrednosti mogu da odstupaju od navedenih vrednosti u zavisnosti od vrste tkanja, sastava veša koji sušite, preostale vlage u tkanini, podešenog stepena sušenja, količine punjenja, uslova u okolini i aktiviranja dodatnih funkcija.

Očekivano trajanje programa / „Gotovo u“ vreme koje se prikazuje na displeju uređaja prilikom izbora programa je u stanju prilikom isporuke zasnovano na broju obrtaja centrifuge u mašini za pranje veša od 1000 o/min.

Program	Vlaga na kraju (%)	Punjenje (kg)	Broj obrtaja centrifuge (obr/min)	Vlaga na početku (%)	Trajanje programa (h:min)	Potrošnja energije (kWh/ciklus)
Eco (Cupboard Dry) 	0,0	8,0	1400	50	3:01	1,63
Eco (Cupboard Dry) 	0,0	4,0	1400	50	1:56	1,00
Eco (Cupboard Dry) 	0,0	8,0	1000	60	3:25	1,87
Eco (Cupboard Dry) 	0,0	4,0	1000	60	2:10	1,14
Eco (Cupboard Dry) 	0,0	8,0	800	70	3:50	2,11
Eco (Cupboard Dry) 	0,0	4,0	800	70	2:25	1,28
Cottons Iron Dry  	12,0	8,0	1400	50	2:16	1,21
Cottons Iron Dry  	12,0	4,0	1400	50	1:23	0,70
Cottons Iron Dry  	12,0	8,0	1000	60	2:40	1,45
Cottons Iron Dry  	12,0	4,0	1000	60	1:37	0,84
Cottons Iron Dry  	12,0	8,0	800	70	3:05	1,69

Program	Vlaga na kraju (%)	Punjenje (kg)	Broj obrtaja centrifuge (obr/min)	Vlaga na početku (%)	Trajanje programa (h:min)	Potrošnja energije (kWh/ciklus)
Cottons Iron Dry  	12,0	4,0	800	70	1:52	0,98
  Easy-Care Cupboard Dry	2,0	3,5	800	40	1:12	0,60
  Easy-Care Cupboard Dry	2,0	3,5	600	50	1:24	0,71

20 Tehnički podaci

Visina uređaja	84,2 cm
Širina uređaja	59,8 cm
Dubina uređaja	61,3 cm
Dubina uređaja sa zatvorenim vratima	65,1 cm
Dubina uređaja sa otvorenim vratima	108,3 cm
Težina	46,7 kg
Maksimalna količina za punjenje	8,0 kg
Mrežni napon	220-240 V, 50 Hz
 Minimalno osiguranje instalacije	10 A
Nominalna snaga	600 W
Potrošnja snage	<ul style="list-style-type: none"> ■ Isključeno stanje: 0,10 W ■ Stanje mirovanja: 0,50 W

Temperatura okruženja

- Minimalno: 5 °C
- Maksimalno: 35 °C

Dužina mrežnog priključnog voda

145 cm

Dodatne informacije o vašem modelu možete pogledati na internet adresi <https://eprel.ec.europa.eu/qr/1970376¹>. Ta internet stranica sadrži vezu za zvaničnu EU bazu proizvođa EPREL.

¹ Važi samo za zemlje u Evropskom ekonomskom prostoru



Thank you for buying a Bosch Home Appliance!

Register your new device on MyBosch now and profit directly from:

- **Expert tips & tricks for your appliance**
- **Warranty extension options**
- **Discounts for accessories & spare-parts**
- **Digital manual and all appliance data at hand**
- **Easy access to Bosch Home Appliances Service**

Free and easy registration – also on mobile phones:

www.bosch-home.com/welcome



Looking for help? You'll find it here.

Expert advice for your Bosch home appliances, help with problems or a repair from Bosch experts.

Find out everything about the many ways Bosch can support you:

www.bosch-home.com/service

Contact data of all countries are listed in the attached service directory.

BSH Hausgeräte GmbH

Carl-Wery-Straße 34
81739 München, GERMANY
www.bosch-home.com

A Bosch Company



9001926030 (040626)

sr