



BOSCH



Register your
new device on
MyBosch now and
get free benefits:
[bosch-home.com/
welcome](https://www.bosch-home.com/welcome)

Pralni stroj

WGE03200BY

[sl] Uporabniški priročnik in navodila za montažo

Za dodatne informacije glejte digitalni uporabniški priročnik.



Kazalo

1 Varnost	4	8 Tipke	21
1.1 Splošna navodila	4	9 Programi	22
1.2 Namenska uporaba	4	10 Pribor	25
1.3 Omejitev kroga uporabnikov	4	11 Perilo	25
1.4 Varna namestitvev	5	11.1 Priprava perila	25
1.5 Varna uporaba	7	12 Pralna in negovalna sred-	25
1.6 Varno čiščenje in vzdrževa-	9	stva	25
2 Preprečevanje materialne	10	13 Osnovno upravljanje	26
škodne	10	13.1 Vklopite aparat	26
3 Varstvo okolja in varčevanje	11	13.2 Nastavitev programa	26
3.1 Odlaganje embalaže novega	11	13.3 Odpiranje vrat	26
aparata	11	13.4 Naložite perilo	26
3.2 Varčevanje z energijo in viri	11	13.5 Vstavljanje pripomočka za	26
3.3 Način za varčevanje z ener-	11	doziranje	26
gijo	11	13.6 Uporaba pripomočka za	27
4 Namestitvev in priključitev	11	doziranje	27
4.1 Odstranjevanje embalaže	11	13.7 Polnjenje pralnih in nego-	27
aparata	11	valnih sredstev	27
4.2 Obseg dobave	11	13.8 Zagon programa	28
4.3 Zahteve glede mesta posta-	12	13.9 Naknadno dodajanje perila ...	28
vitve	12	13.10 Prekinitev programa	28
4.4 Odstranjevanje transportnih	12	13.11 Jemanje perila iz aparata	28
varoval	12	13.12 Izklop aparata	28
4.5 Priključitev aparata	14	14 Otroško varovalo	28
4.6 Izravnava aparata	15	14.1 Aktiviranje otroškega varo-	28
5 Pred prvo uporabo	15	vala	28
5.1 Zagon pranja brez perila	15	14.2 Deaktiviranje otroškega va-	29
6 Spoznavanje	17	rovala	29
6.1 Aparat	17		
6.2 Predal za pralna sredstva	17		
6.3 Upravljalno polje	18		
7 Zaslon	19		

15 Osnovne nastavitve	29
15.1 Pregled osnovnih nastavitv	29
15.2 Spreminjanje osnovnih nastavitv.....	29
16 Čiščenje in nega.....	29
16.1 Čiščenje bobna	29
16.2 Čiščenje predala za pralna sredstva.....	30
16.3 Čiščenje črpalke za pralno raztopino.....	31
17 Odpravljanje motenj.....	34
17.1 Odklepanje v sili.....	39
18 Transport, skladiščenje in odstranjevanje.....	39
18.1 Demontaža aparata.....	39
18.2 Namestitvev transportnih varoval.....	39
18.3 Ponovni vklop aparata.....	39
18.4 Odstranitev starega aparata v odpad	39
19 Servisna služba.....	40
19.1 Številka izdelka (E-Nr.) in proizvodna številka (FD).....	40
20 Vrednosti porabe	41
21 Tehnični podatki	41



1 Varnost

Upoštevajte naslednja varnostna navodila.

1.1 Splošna navodila



- Skrbno preberite ta navodila.
- Navodila za uporabo in informacije o izdelku shranite za kasnejšo uporabo ali za novega lastnika.
- Če opazite poškodbo zaradi transporta, aparata ne priključite.

1.2 Namenska uporaba

Aparat uporabljajte samo:

- za pranje tkanin za strojno pranje in volne za ročno pranje v skladu z negovalno etiketo.
- z vodo iz vodovoda in običajnimi pralnimi in negovalnimi sredstvi za strojno pranje.
- v domačem gospodinjstvu in v zaprtih prostorih domačega okolja.
- do najvišje nadmorske višine 4000 m.

1.3 Omejitev kroga uporabnikov

Ta aparat lahko otroci, starejši od 8 let, ter osebe z zmanjšanimi fizičnimi, senzoričnimi ali duševnimi sposobnostmi ali osebe, ki ne razpolagajo z izkušnjami in/ali znanjem uporabljajo le, ko so pod nadzorom, ali če so bili poučeni o varni uporabi in so razumeli nevarnosti, ki izhajajo iz uporabe aparata.

Otroci se ne smejo igrati z aparatom.

Otroci brez ustreznega nadzora ne smejo izvajati čiščenja in uporabniškega vzdrževanja aparata.

Otroci, mlajši od 3 let, in domače živali naj se ne približujejo aparatu.

1.4 Varna namestitvev

⚠ OPOZORILO – Nevarnost električnega udara!

Nestrokovna vgradnja je nevarna.

- ▶ Pri priključitvi in uporabi aparata obvezno upoštevajte podatke na tipski ploščici.
- ▶ Aparat je dovoljeno priključiti na električno omrežje z izmeničnim tokom le preko ozemljene vtičnice, ki je instalirana v skladu s predpisi.
- ▶ Sistem ozemljitve hišne električne napeljave mora biti instaliran v skladu s predpisi. Preseg kablov v instalaciji mora biti dovolj velik.
- ▶ Če uporabljate zaščitno stikalo na diferenčni tok, uporabljajte samo tip stikala z oznako .
- ▶ Aparata nikoli ne napajajte prek zunanje stikalne naprave, npr. stikalne ure ali daljinskega upravljanja.
- ▶ Ko je aparat vgrajen, mora biti omrežni vtič električnega kabla prosto dostopen, če pa to ni mogoče, mora biti v električni napeljavi vgrajena večpolna naprava za prekinitev toka v skladu s predpisi o postavitvi.
- ▶ Pri postavitvi aparata pazite, da omrežni priključni vodnik ni ukleščen ali poškodovan.

Poškodovana izolacija omrežnega priključnega kabla je nevarna.

- ▶ Omrežni priključni kabel nikoli ne sme priti v stik z vročimi deli stroja ali viri toplote.
- ▶ Omrežni priključni kabel nikoli ne sme priti v stik z ostrimi konicami ali robovi.
- ▶ Omrežnega priključnega kabla nikoli ne prepogibajte, stiskajte ali spreminjajte.

⚠ OPOZORILO – Nevarnost požara!

Uporaba podaljšanega električnega kabla in nedovoljenih adapterjev je nevarna.

- ▶ Ne uporabljajte podaljškov ali električnih razdelilnikov.
- ▶ Uporabljajte samo adapterje in omrežne priključne vode, ki jih je odobril proizvajalec.

- ▶ Če je omrežni priključni vod prekratek in daljši omrežni priključni vod ni na voljo, se obrnite na usposobljenega električarja, ki bo prilagodil hišno instalacijo.

⚠ OPOZORILO – Nevarnost poškodb!

Visoka teža aparata lahko pri dviganju povzroči poškodbe.

- ▶ Aparata ne dvigajte sami.

Če ta aparat nestrokovno postavite v pralno-sušilni stolp, lahko zgoraj postavljeni aparat pade.

- ▶ Sušilni stroj pritrdite na pralni stroj izključno s kompletom za povezavo, ki ga dobavi proizvajalec sušilnega stroja . Drugačen način postavitve ni dovoljen.
- ▶ Aparata ne postavite v pralno-sušilni stolp, če proizvajalec sušilnega stroja ne ponuja ustreznega kompleta za povezavo.
- ▶ V pralno-sušilni stolp ne postavljajte različno širokih in globokih aparatov različnih proizvajalcev.
- ▶ Pralno-sušilnega stolpa ne postavljajte na podstavek, ker se aparata lahko prevrneta.

⚠ OPOZORILO – Nevarnost zadužitve!

Otroci se lahko zavijejo v embalažo ali pa si slednje potegnejo preko glave in se tako zadušijo.

- ▶ Poskrbite, da otroci ne bodo prišli v stik z embalažnim materialom.
- ▶ Ne dovolite otrokom, da se igrajo z embalažnim materialom.

⚠ PREVIDNO – Nevarnost poškodb!

Aparat se med delovanjem lahko trese ali premika.

- ▶ Aparat postavite na čisto, ravno in trdno površino.
- ▶ Izravnajte aparat s pomočjo nog aparata in vodne tehnice.

Pri nestrokovno napeljanih ceveh in priključnih vodih obstaja nevarnost spotikanja.

- ▶ Cevi in priključne vode položite tako, da ne bo nevarnosti, da bi se spotaknili.

Če aparat premikate, tako da ga držite za izbočene dele, npr. za vrata, se deli lahko odlomijo.

- ▶ Stroja ne premikajte tako, da ga držite za izbočene dele.

⚠ PREVIDNO – Nevarnost ureznin!

Če se dotikate ostrih robov na aparatu, se lahko urežete.

- ▶ Nikoli se ne dotikajte ostrih robov na aparatu.
- ▶ Med namestitvijo in transportom aparata uporabljajte zaščitne rokavice.

1.5 Varna uporaba**⚠ OPOZORILO – Nevarnost električnega udara!**

Poškodovan aparat ali poškodovan omrežni priključni kabel je nevaren.

- ▶ Nikoli ne uporabljajte poškodovanega aparata.
- ▶ Nikoli ne vlecite za priključni kabel, da izkločite aparat iz električnega omrežja. Vedno vlecite za vtič omrežnega priključnega kabla.
- ▶ Če je aparat ali omrežni priključni kabel v okvari, takoj izvlecite vtič omrežnega priključnega kabla iz vtičnice ali izklopite varovalko v omarici z varovalkami in zaprite vodovodno pipo.
- ▶ Pokličite pooblaščen servis. → *Stran 40*

Vdirajoča vlaga lahko povzroči električni udar.

- ▶ Aparat uporabljajte samo v zaprtih prostorih.
- ▶ Aparata nikoli ne izpostavljajte visokim temperaturam in vlagi.
- ▶ Za čiščenje aparata ne uporabljajte parnega čistilnika, visokotlačnega čistilnika, cevi ali prh.

⚠ OPOZORILO – Nevarnost ogroženosti zdravja!

Otroci se lahko zaprejo v aparat in s tem ogrozijo svoje življenje.

- ▶ Aparata ne postavljajte za vrata, ki lahko ovirajo ali preprečujejo odpiranje vrat aparata.
- ▶ Pri odsluženih aparatih izvlecite vtič omrežnega priključnega kabla, prerežite kabel in uničite ključavnico aparata, da se vrata aparata ne zaprejo več.

Pri ožemanju večjih nepremočljivih kosov lahko pride do neuravnoteženosti in telesnih poškodb.

- ▶ V aparatu ne perite in ne ožemajte velikih nepremočljivih kosov, kot so odeje ali nadvložki za vzmetnice.

⚠ OPOZORILO – Nevarnost zadužitve!

Otroci lahko vdihnejo ali pogoltnejo majhne dele in se tako zadužijo.

- ▶ Poskrbite, da otroci ne bodo prišli v stik z majhnimi deli.
- ▶ Ne dovolite otrokom, da se igrajo z majhnimi deli.

⚠ OPOZORILO – Nevarnost zastrupitve!

Pralna in negovalna sredstva lahko pri zaužitju privedejo do zastrupitve.

- ▶ Ob nehotenem zaužitju pralnih/negovalnih sredstev takoj poiščite zdravniško pomoč.
- ▶ Pralna in negovalna sredstva shranjujte nedostopno za otroke.

⚠ OPOZORILO – Nevarnost eksplozije!

Če je bilo perilo predhodno obdelano s vnetljivimi čistili, ki vsebujejo topila, lahko v aparatu pride do eksplozije.

- ▶ Predhodno obdelano perilo pred pranjem temeljito izperite z vodo.

⚠ PREVIDNO – Nevarnost poškodb!

Če stopite na aparat ali plezate po njem, se lahko pokrivna plošča zlomi.

- ▶ Nikoli ne stopajte ali plezajte na aparat.

Če sedete na odprta vrata ali se opirate nanja, se aparat lahko prevrne.

- ▶ Ne sedajte na vrata aparata in se ne opirajte nanja.
- ▶ Ne postavljajte predmetov na vrata aparata.

Če sežete v vrteči se boben, si lahko poškodujete roke.

- ▶ Preden sežete v boben, počakajte, da se popolnoma ustavi.

⚠ PREVIDNO – Nevarnost oparin!

Pralna raztopina je pri pranju z visokimi temperaturami vroča.

- ▶ Ne dotikajte se vroče pralne raztopine.

⚠ PREVIDNO – Nevarnost kemičnih opeklin!

Ko odprete predal za pralna sredstva, lahko pralno in negovalno sredstvo brizgneta iz aparata. Če prideta v stik z očmi ali kožo, lahko povzročita draženje.

- ▶ Če pridete v stik s pralnimi ali negovalnimi sredstvi, temeljito izperite oči ali kožo s čisto vodo.
- ▶ Ob nehotenem zaužitju pralnih/negovalnih sredstev takoj poiščite zdravniško pomoč.
- ▶ Pralna in negovalna sredstva shranjujte nedostopno za otroke.

1.6 Varno čiščenje in vzdrževanje**⚠ OPOZORILO – Nevarnost električnega udara!**

Nestrokovna popravila so nevarna.

- ▶ Nikoli ne spreminjajte aparata ali njegovih tehničnih lastnosti.
- ▶ Popravila aparata sme izvajati samo izšolano strokovno osebje.
- ▶ Za popravilo aparata je dovoljeno uporabljati samo originalne nadomestne dele.
- ▶ Če se omrežni priključni vodnik aparata poškoduje, ga mora zamenjati proizvajalec ali njegova servisna služba ali podobna kvalificirana oseba, da se izognete nevarnostim.

Vdirajoča vlaga lahko povzroči električni udar.

- ▶ Pred čiščenjem izvalcite vtič ali odklopite varovalko v omarici z varovalkami.
- ▶ Za čiščenje aparata ne uporabljajte parnega čistilnika, visokotlačnega čistilnika, cevi ali prh.

⚠ OPOZORILO – Nevarnost poškodb!

Uporaba neoriginalnih nadomestnih delov in pribora je nevarna.

- ▶ Uporabljajte samo proizvajalčeve originalne rezervne dele in originalni pribor.

⚠ OPOZORILO – Nevarnost zastrupitve!

Pri uporabi čistil, ki vsebujejo topila, se lahko razvijejo strupeni hlapi.

- ▶ Ne uporabljajte čistil, ki vsebujejo topila.

2 Preprečevanje materialne škode

POZOR!

Napačno doziranje mehčalca, pralnega in negovalnega sredstva ter čistil lahko vpliva na delovanje aparata.

- ▶ Upoštevajte proizvajalčeva priporočila za doziranje.

Prekoračitev največje količine perila vpliva na delovanje aparata.

- ▶ Upoštevajte največjo količino perila za vsak program in je ne prekoračite.

→ "Programi", Stran 22

Stroj je za transport zaščiten s transportnimi varovali. Če ne odstranite transportnih varoval, lahko pride do materialne škode in poškodbe aparata.

- ▶ Pred uporabo v celoti odstranite vsa transportna varovala in jih shranite.
- ▶ Pred vsakim transportom v celoti namestite vsa transportna varovala, da preprečite poškodbe med transportom.

Zaradi nestrokovne priključitve dovodne cevi lahko nastane materialna škoda.

- ▶ Navoje na dovodni cevi zategnite ročno.
- ▶ Dovodno cev po možnosti priključite na vodovodno pipo brez dodatnih povezovalnih elementov, npr. adapterja, podaljškov ali ventilov.
- ▶ Pazite, da bo notranji premer vodovodne pipe najmanj 17 mm.
- ▶ Pazite, da bo dolžina navoja na priključku na vodovodno pipo najmanj 10 mm.

Prenizek ali previsok tlak vode lahko vpliva na delovanje aparata.

- ▶ Prepričajte se, da je tlak vode v vodovodni napeljavi vsaj 100 kPa (1 bar) in največ 1000 kPa (10 bar).

- ▶ Če vodni tlak presega navedeno najvišjo vrednost, je treba med priključek za pitno vodo in komplet cevi aparata namestiti reducirni ventil.

- ▶ Aparata ne priključite na mešalno baterijo breztladne naprave za pripravo vroče vode.

Spremenjene ali poškodovane cevi za vodo lahko povzročijo materialno škodo in poškodbe aparata.

- ▶ Cevi za vodo nikoli ne prepogibajte, stiskajte, spreminjajte ali prerežite.
- ▶ Uporabite samo priložene cevi za vodo ali originalne nadomestne cevi.
- ▶ Že uporabljenih cevi za vodo nikoli ne uporabite ponovno.

Če aparat deluje z umazano ali prevročno vodo, lahko nastane materialna škoda in aparat se poškoduje.

- ▶ Aparat uporabljajte izključno s hladno vodo iz vodovoda.

Neustrezna čistilna sredstva lahko poškodujejo površine aparata.

- ▶ Ne uporabljajte agresivnih ali abrazivnih čistil.
- ▶ Ne uporabljajte močnih alkoholnih čistil.
- ▶ Ne uporabljajte trdih čistilnih blazinic ali gobic.
- ▶ Aparat čistite samo z vodo in mehko vlažno krpo.
- ▶ Če ostanki pralnega sredstva, pršila ali drugi ostanki pridejo v stik z aparatom, jih nemudoma odstranite.

3 Varstvo okolja in varčevanje

3.1 Odlaganje embalaže novega aparata

Material embalaže je okolju prijazen in primeren za ponovno uporabo.

- ▶ Posamezne sestavne dele ločeno sortirajte v odpad.

3.2 Varčevanje z energijo in viri

Če upoštevate te napotke, bo vaš aparat porabil manj električne energije in vode.

- Uporabljajte programe z nizko temperaturo in daljšim časom pranja ter izkoristite največjo količino perila. → *Stran 22*
- Pralno sredstvo dozirajte glede na stopnjo umazanosti perila.
- Če je perilo malo ali normalno umazano, znižajte temperaturo pranja.
- Nastavite največje število vrtljajev ožemanja, če boste perilo nato sušili v sušilnem stroju.
- Perilo perite brez predpranja.

3.3 Način za varčevanje z energijo

Če kratek čas ne upravljate z aparatom, se samodejno preklopi v način za varčevanje z energijo. Vsi prikazi ugasnejo in **Start/Reload**  utripa. Način za varčevanje z energijo se izklopi, ko znova upravljate z aparatom.

4 Namestitvev in priključitev

4.1 Odstranjevanje embalaže aparata

POZOR!

Predmeti, ki ostanejo v bobnu in niso namenjeni za delovanje v aparatu, lahko povzročijo materialno škodo in poškodbe aparata.

- ▶ Pred uporabo te predmete in ves priloženi pribor odstranite iz bobna.
1. Z aparata odstranite vso embalažo in zaščitne folije.
→ *"Odlaganje embalaže novega aparata", Stran 11*
 2. Preverite, če so na aparatu vidne poškodbe.
 3. Odprite vrata. → *Stran 26*
 4. Odstranite pribor iz bobna.
 5. Zaprite vrata.

4.2 Obseg dobave

Ko razpakirate vse dele, jih preverite, če so se ob transportu poškodovali. Preverite tudi popolnost obsega dobave.

POZOR!

Če aparat uporabljate z nepopolnim ali okvarjenim priborom, lahko aparat slabše deluje ali se poškoduje in povzroči materialno škodo.

- ▶ Aparata ne uporabljajte z nepopolnim ali okvarjenim priborom.
- ▶ Pred uporabo aparata zamenjajte ustrezen pribor.
→ *"Pribor", Stran 25*

Opomba: Aparat je v tovarni prestal preizkušnje delovanja. To lahko povzroči madeže vode v aparatu, ki bodo odstranjeni v prvem pralnem ciklu.

V obsegu dobave so zajeti naslednji deli:

- Pralni stroj
- Spremni dokumenti
- Transportna varovala
→ "Odstranjevanje transportnih varoval", Stran 12
- Pokrivne kape
- Cev za dovod vode
→ "Priključitev dovodne cevi", Stran 14
- Koleno za pritrditev odtočne gibke cevi

4.3 Zahteve glede mesta postavitve

⚠ OPOZORILO

Nevarnost električnega udara!

Nekateri deli aparata so pod napetostjo. Dotikanje delov pod napetostjo je nevarno.

- ▶ Aparata ne uporabljajte brez pokrova.

⚠ OPOZORILO

Nevarnost poškodb!

Če aparat deluje na podnožju, se lahko prevrne.

- ▶ Pred uporabo obvezno pritrdite noge aparata s proizvajalčevimi pritrdilnimi sponami → Stran 25.

POZOR!

Če preostala voda v aparatu zmrzne, se aparat lahko poškoduje.

- ▶ Aparata ne nameščajte in uporabljajte v prostorih, kjer zmrzuje, ali na prostem.

Če aparat nagnete za več kot 40°, voda lahko izteče iz aparata in povzroči materialno škodo.

- ▶ Previdno nagnite aparat.

- ▶ Aparat transportirajte v pokončnem položaju.

Mesto postavitve	Zahteve
Podnožje 	Aparat pritrdite s pritrdilnimi sponami → Stran 25.
Strop z lesenimi tramovi 	Aparat postavite na vodoodporno leseno ploščo (debeline najmanj 30 mm), ki je trdno privita na tla.
Med kuhinjskimi elementi 	Aparat vgradite samo pod neprekinjen pult, ki je trdno povezan s sosednjimi omarami. Potrebna širina niše: 60 cm.
Ob steni 	Električnega kabla in cevi ne pripnite med steno in aparat.

4.4 Odstranjevanje transportnih varoval

Aparat je za transport zaščiten s transportnimi varovali na zadnji strani aparata.

Opomba: Vijake transportnih varoval in tulce shranite za poznejši transport.

→ "Namestitvev transportnih varoval", Stran 39

1. Cev potegnite iz držal.

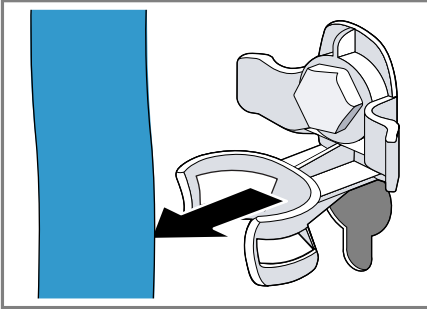

2. Vse vijake 4 transportnih varoval odvijte z vijačnim ključem dim. 13 ① in jih odstranite ②.

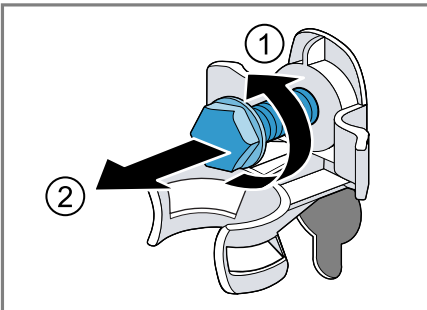

3. Priključni kabel odstranite iz držala.

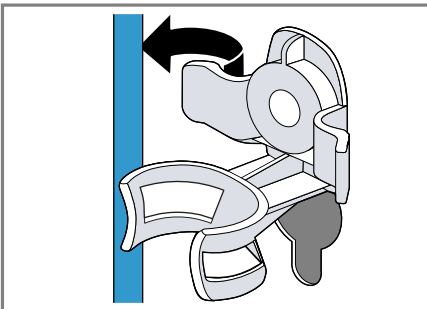

4. Odstranite 4 tulce.

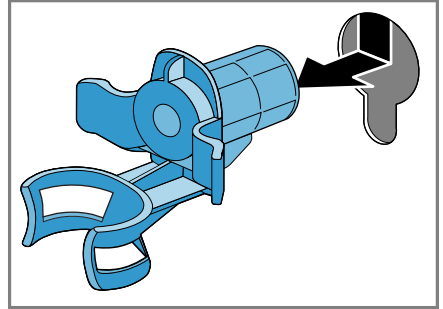

5. Vstavite 4 pokrivne kape.

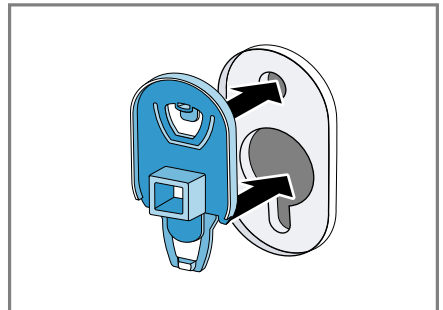

6. 4 pokrivne kape potisnite navzdol.

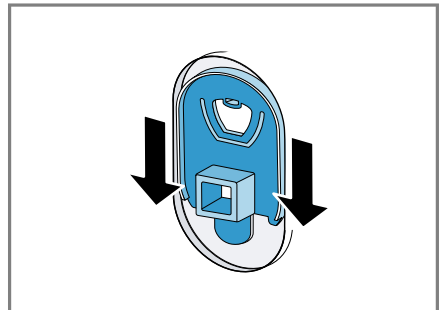

Opomba: Da vstavite transportna varovala v aparat pred transportom, opravite te korake v obratnem vrstnem redu.

4.5 Priključitev aparata

Priključitev dovodne cevi

1. Dovodno cev priključite na aparat.

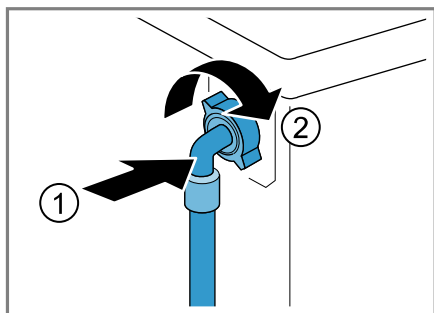

2. Dovodno cev priključite na vodovodno pipo (26,4 mm = 3/4").

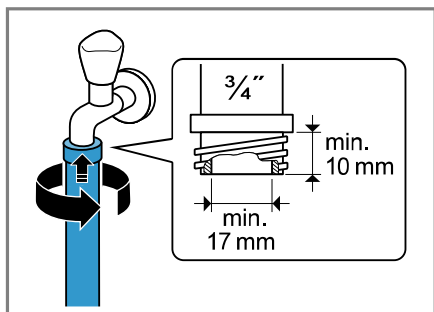

3. Previdno odprite pipo in preverite, če priključna mesta tesnijo.

Načini priključitve na odtok

Te informacije vam bodo pomagale priključiti aparat na odtok.

POZOR!

Med črpanjem je odtočna gibka cev pod tlakom in se lahko sname s priključnega mesta.

- ▶ Odtočno gibko cev zavarujte pred nehotenim snemanjem.

Če je odtok zamašen ali zaprt, lahko odpadna voda priteče nazaj v aparat.

- ▶ Pred uporabo aparata se prepričajte, da odpadna voda hitro odteka, in odstranite tujke.

Opomba: Upošteвайте višine izčrpanja.

Največja višina izčrpanja znaša 100 cm.

Sifon	Priključno mesto zavarujte s cevno objemko (24–40 mm).
Umivalnik	Odtočno gibko cev pritrдите s kolonom in jo zavarujte. → "Pribor", Stran 25
Plastična cev z gumijasto objemko ali odtočni kanal	Odtočno gibko cev pritrдите s kolonom in jo zavarujte. → "Pribor", Stran 25

Priklop aparata na električno napajanje

Opomba: Hišna električna napeljava mora ustrezati lokalnim zakonskim predpisom in mora vsebovati zaščitno stikalo na diferenčni tok.

1. Vtič omrežnega priključnega vodnika priključite na vtičnico v bližini aparata.

Priključne podatke aparata najdete v tehničnih podatkih → Stran 41.

2. Preverite omrežni vtič glede dobre pritrditve.

4.6 Izravnava aparata

Da zmanjšate hrup in tresljaje ter preprečite premikanje aparata, pravilno izravnajte aparat.

1. Protimatice sprostite z odvijanjem v desno z vijaknim ključem dim. 17.

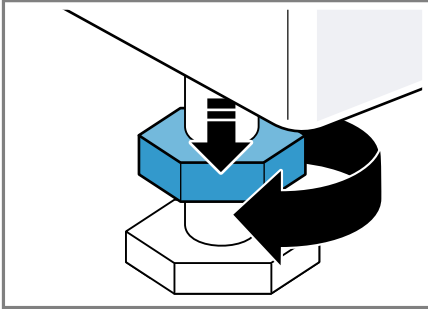

2. Vrtite noge aparata, da izravnate aparat. Z vodno tehtnico preverite, ali je aparat izravnán.

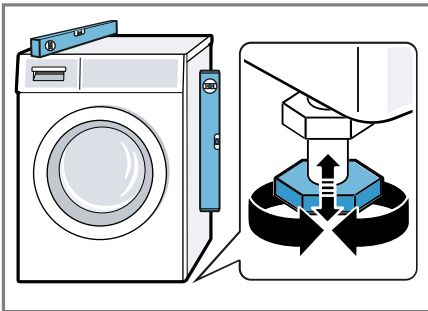

Vse noge aparata morajo trdno stati na tleh.

3. Protimatice ročno privijte z vijaknim ključem dim. 17 proti ohišju.

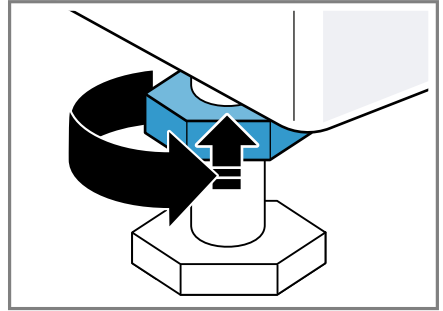

Pri tem trdno držite nogo aparata in ne spreminjajte višine.

5 Pred prvo uporabo

Pripravite aparat na uporabo.

5.1 Zagon pranja brez perila

Preden je aparat zapustil tovarno, je bil temeljito preizkušen. Da odstranite morebitne ostanke vode, prvič perite brez perila.

1. Programsko stikalo nastavite na **Cottons 90° C**.
2. Zaprite vrata.
3. Izvlecite predal za pralno sredstvo.
4. V prekat II nalijte pribl. 1 liter vode iz vodovoda.

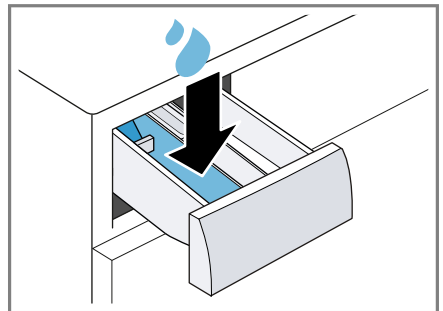

sl Pred prvo uporabo

5. Pralni prašek s kisikovim belilom dodajte v prekat II.

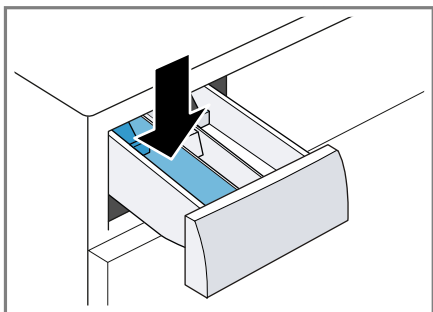

Da preprečite penjenje, uporabite le polovico količine pralnega sredstva, ki jo proizvajalec priporoča za malo umazano perilo. Ne uporabljajte pralnega sredstva za volno ali občutljivo perilo.

6. Vstavite predal za pralno sredstvo.
7. Za vklop programa pritisnite **Start/Reload** .
- ✓ Na zaslonu se prikaže preostali čas trajanja programa.
- ✓ Po koncu programa se na zaslonu prikaže: End.
8. Zaženite prvo pranje ali obrnite programsko stikalo na **Off**, da izklopite aparat.
→ "Osnovno upravljanje",
Stran 26

6 Spoznavanje

6.1 Aparat

Tukaj najdete pregled sestavnih delov svojega aparata.



Glede na tip aparata se lahko podrobnosti na sliki razlikujejo, npr. barva in oblika.

1 Vzdrževalna loputa črpalke za pralno raztopino → *Stran 31*

2 Vrata → *Stran 26*

3 Predal za pralna sredstva → *Stran 17*

4 Upravljalno polje → *Stran 18*

5 Odtočna gibka cev → *Stran 14*

6 Omrežni priključni kabel → *Stran 14*

7 Transportna varovala → *Stran 12*

6.2 Predal za pralna sredstva

Opomba: Upoštevajte navodila proizvajalca za uporabo in doziranje pralnega in negovalnega sredstva ter podatke v opisih programov.

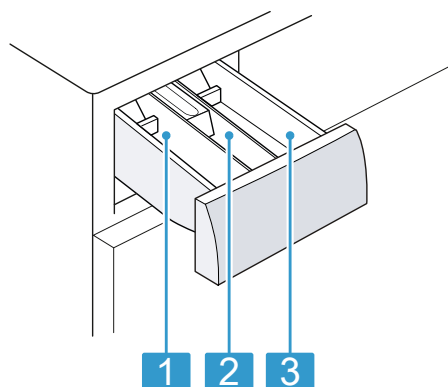

- | | |
|---|---|
| 1 | Prekat II: pralno sredstvo za glavno pranje |
| 2 | Prekat ☼: mehčalec |
| 3 | Prekat I: pralno sredstvo za predpranje |

6.3 Upravljalno polje

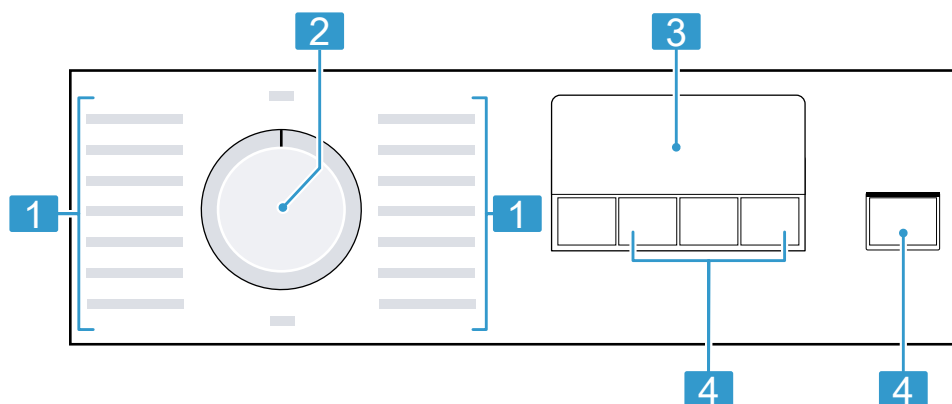

Prek upravljalnega polja nastavite vse funkcije svojega aparata in dobite informacije o stanju delovanja.



- | | |
|---|----------------------------------|
| 1 | Programi → Stran 22 |
| 2 | Programsko stikalo
→ Stran 26 |
| 3 | zaslona → Stran 19 |
| 4 | Tipke → Stran 21 |

7 Zaslon

Na prikazovalniku so prikazane trenutne nastavljene vrednosti, možnosti izbire ali pa opozorilna besedila.



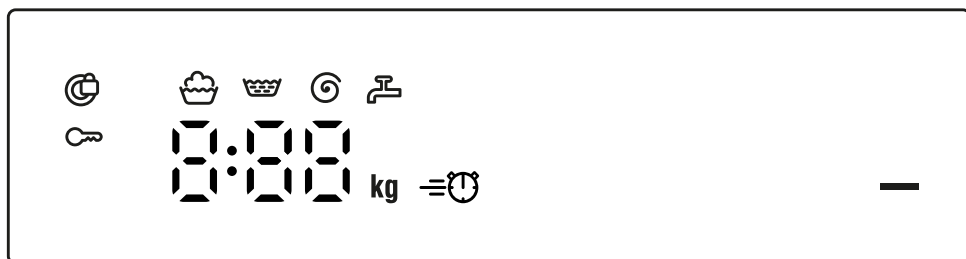



Glede na stanje programa se na zaslonu nekatere informacije prikažejo v območju , npr.  .



Primer prikaza na zaslonu





Prikaz	Opis
0:40 ¹	Predvideno trajanje programa ali preostali čas programa v urah in minutah.
10 ¹	Čas konca programa → "Tipke", Stran 21
8,0 ¹	Priporočena največja količina perila za nastavljeni program v kg.
- 0 -- 1200	Nastavljeno število vrtljajev ožemanja v vrt/min. → "Tipke", Stran 21 - 0 -: brez ožemanja, samo črpanje
—	Zagon, prekinitvev ali premor <ul style="list-style-type: none"> ■ Sveti: program se izvaja in ga lahko prekinete ali naredite premor. ■ Utripa: program lahko zaženete ali nadaljujete.
	Stanje programa: pranje

¹ Primer

Prikaz	Opis
	Stanje programa: spiranje
	Stanje programa: ožemanje
End	Stanje programa: konec programa
	<ul style="list-style-type: none"> ■ Sveti: otroško varovalo je aktivirano. ■ Utripa: otroško varovalo je aktivirano in upravljali ste aparat. → "Deaktiviranje otroškega varovala", Stran 29
	Aktiviran je skrajšan program. → "Tipke", Stran 21
	<ul style="list-style-type: none"> ■ Sveti: vrata so zaklenjena in jih ni mogoče odpreti. ■ Utripa: vrata niso zaprta. ■ Izkllop: vrata so odklenjena in jih lahko odprete.
	<ul style="list-style-type: none"> ■ Ni vodnega tlaka. ■ Vodni tlak v pipi je prenizek.
E:35 ¹	Koda napake, prikaz napake, signal. → Stran 34
¹ Primer	

8 Tipke





Izbira nastavitev programa je odvisna od nastavljenega programa.

Tipka	Izbira	več informacij
Start/Reload  (Start/Pause)	<ul style="list-style-type: none"> ■ vklop ■ prekini ■ premor 	Zagon, prekinitev programa ali premor.
Speed Perfect 	<ul style="list-style-type: none"> ■ aktiviranje ■ deaktiviranje 	Aktiviranje ali deaktiviranje skrajšanega programa. Opomba: Poraba energije se zviša. To ne vpliva na rezultat pranja.
Finished in  (Končano v)	do 24 ur	Določite čas konca programa. Trajanje programa je že všteto v nastavljeno število ur. Po vklopu programa se prikaže trajanje programa.
Spin Speed  (Zmanjševanje hitrosti centrifuge)	- 0 - - 1200	Spremenite število vrtljajev ožemanja ali deaktivirajte ožemanje. Nastavljeno število vrtljajev ožemanja v vrt/min. Če izberete - 0 -, se voda izčrpa in ožemanje je deaktivirano. Perilo moko ostane v bobnu.
 3 sec. (3 sek.)	<ul style="list-style-type: none"> ■ aktiviranje ■ deaktiviranje 	→ "Otroško varovalo", Stran 28

9 Programi

Opombe



- Etikete za nego perila vam bodo še dodatno pomagale pri izbiri programa.
- Z nastavitvijo temperature programa zagotovite, da temperatura, navedena na etiketi za vzdrževanje, ne bo presežena. Temperatura, dosežena v aparatu, se lahko razlikuje od nastavitvene temperature. Pri tem aparat doseže največji možni učinek pranja pri optimalni energetski učinkovitosti.

Program	Opis	največja količina perila (kg)
Cottons  (Bombaž)	Pranje trpežnih tkanin iz bombaža in lanu. Primerno tudi kot skrajšani program za običajno umazano perilo, če aktivirate Speed Perfect  Nastavitev programa: <ul style="list-style-type: none"> ▪ maks. 90 °C ▪ maks. 1200 vrt/min 	8,0 5,0 ¹
Eco 40-60	Pranje tkanin iz bombaža in lanu. Opomba: Tkanine, ki jih v skladu s simbolom za nego perila lahko perete pri temperaturi od 40 °C  do 60 °C  , lahko perete skupaj. Učinkovitost pranja ustreza najboljšemu možnemu razredu učinkovitosti pranja v skladu z zakonodajo. Pri tem programu se temperatura samodejno prilagodi količini perila, da dosežete optimalno energijsko učinkovitost in najboljšo možno učinkovitost pranja. Temperature pranja ni mogoče spremeniti. Število vrtljajev ožemanja znaša največ 1200 vrt/min.	8,0
Prewash  (Predpranje)	Pranje trpežnih tkanin iz bombaža in lanu. Program s predpranjem za zelo umazano perilo. Pralno sredstvo v predalu za pralno sredstvo razdelite na del za predpranje in glavno pranje. → <i>Stran 17</i> Nastavitev programa: <ul style="list-style-type: none"> ▪ maks. 40 °C ▪ maks. 1200 vrt/min 	8,0 5,0 ¹
Easy Care (Enostavna nega)	Pranje tkanin iz sintetike. Nastavitev programa: <ul style="list-style-type: none"> ▪ maks. 40 °C 	4,0

¹ **Speed Perfect**  aktivirano

Program	Opis	največja količina perila (kg)
	<ul style="list-style-type: none"> ■ maks. 1200 vrt/min 	
»  Quick Mix (Hitro pranje/Mešano)	Pranje tkanin iz bombaža, lanu in sintetike. Primerno za malo umazano perilo. Nastavitev programa: <ul style="list-style-type: none"> ■ maks. 40 °C ■ maks. 1200 vrt/min 	4,0
Delicates / Silk (Občutljive tkanine/Svila)	Pranje občutljivih pralnih tkanin iz svile, viskoze in sintetike. Uporabite pralno sredstvo za občutljivo perilo ali svilo. Opomba: Posebno občutljive kose perila ali perilo s kaveljci, zankami ali loki perite v mrežici. Nasvet: Z nežnim pranjem perila se zmanjša obraba tekstilnih vlaken in mikroplastičnih vlaken. Nastavitev programa: <ul style="list-style-type: none"> ■ maks. 30 °C ■ maks. 800 vrt/min 	2,0
 Wool (Volna)	Pranje tkanin iz volne ali z deležem volne za ročno in strojno pranje. Da se perilo ne bi skrčilo, boben posebno nežno in z dolgimi premori premika tkanine. Uporabite pralno sredstvo za volno. Nastavitev programa: <ul style="list-style-type: none"> ■ maks. 30 °C ■ maks. 800 vrt/min 	2,0
 Rinse (Izpiranje)	Izpiranje, ki mu sledi ožemanje in črpanje vode. Nastavitev programa: maks. 1200 vrt/min	–
 Spin / Drain (Ožemanje/Izčrpavanje)	Ožemanje in črpanje vode. Če želite samo črpanje vode, aktivirajte – 0 –. Perilo se ne ožame. Nastavitev programa: maks. 1200 vrt/min	–
 Hygiene Plus (Higiena Plus)	Pranje trpežnih tkanin iz bombaža in lanu. Primerno za alergike in pri povečanih higienskih zahtevah. Opomba: Ko je nastavljena temperatura dosežena, ostane nespremenjena do konca pranja. Nastavitev programa: <ul style="list-style-type: none"> ■ maks. 60 °C 	6,5

¹ **Speed Perfect**  aktivirano

Program	Opis	največja količina perila (kg)
 Jeans / Dark Wash (Jeans/Temno perilo)	<ul style="list-style-type: none"> ■ maks. 1200 vrt/min Pranje temnih tkanin in tkanin močnih barv iz bombaža ter tkanin s preprosto nego, npr. jeansa. Oblačila perite z notranjo stranjo obrnjeno navzven. Uporabite tekoče pralno sredstvo. Nastavitev programa: <ul style="list-style-type: none"> ■ maks. 30 °C ■ maks. 1200 vrt/min 	4,0
Cottons 90°C (Bombaž 90°C)	Čiščenje in nega bobna. Uporabite univerzalni pralni prašek s kisikovim belilom. Univerzalni pralni prašek s kisikovim belilom dodajte v prekat II za glavno pranje. → <i>Stran 17</i> Količino pralnega sredstva prepolvite, da preprečite penjenje. Ne uporabljajte mehčalca. Ne uporabljajte pralnega sredstva za volno in občutljivo perilo ali tekočega pralnega sredstva.	–
¹ Speed Perfect  aktivirano		

10 Pribor

Uporabljajte originalni pribor. Ta je prilagojen vašemu aparatu.

	Uporaba	Kataloška številka
Podaljšek dovodne cevi	Podaljšek dovodne cevi za hladno vodo ali za Aquastop (2,50 m).	WMZ2381
Spone	Večja stabilnost aparata.	WMZ2200
Koleno	Pritrditev odtočne gibke cevi.	00655300
Vložek za tekoče pralno sredstvo	Doziranje tekočega pralnega sredstva.	00605740
Čistilo za pralni stroj	Čistilo za nego notranjosti aparata.	00311929

11 Perilo

11.1 Priprava perila

POZOR!

Predmeti, ki ostanejo v perilu, lahko poškodujejo perilo in boben.

- ▶ Pred uporabo odstranite vse predmete iz žepov oblačil.

Opomba

Če perilo pripravite, varujete aparat in tkanine.

- Izkrtačite pesek in zemljo
- Perilo razvrstite po barvah in vrstah tkanine in pri tem upoštevajte oznake za nego
- zapnite zadrge, sprijemala, kaveljčke in zanke
- Pasove iz blaga, trakove iz blaga in vrvice zvežite
- Odstranite kolesca za zavese in svinčene trakove
- majhne ali občutljive kose perila perite v mrežici
- velike in majhne kose perila perite skupaj
- Perilo s svežimi madeži takoj operite

- Perilo s posušenimi madeži vnaprej obdelajte in ga večkrat operite
- Perilo razgrnite in ga dajte v boben
- Perilo, obdelano s klorovim belilom, pred polnjenjem bobna večkrat izperite

12 Pralna in negovalna sredstva

S pravilno izbiro in uporabo pralnih in negovalnih sredstev varujete aparat in perilo.

Navodila proizvajalca za uporabo in doziranje najdete na embalaži.

Opombe

- če uporabljate tekoča pralna sredstva, uporabljajte le takšna, ki sama tečejo
- ne mešajte različnih tekočih pralnih sredstev
- ne mešajte pralnih sredstev in mehčalca
- ne uporabljajte nobenih izdelkov, ki imajo veliko dodatkov, in močno zgoščenih izdelkov
- ne uporabljajte sredstev, ki vsebujejo topila, jedkih sredstev ali sredstev, iz katerih izstopa plin

sl Osnovno upravljanje

- Ne uporabljajte klorovega belila
- Barve za tkanino uporabljajte redko, ker sol za fiksiranje lahko poškoduje nerjaveče jeklo
- v aparatu ne uporabljajte sredstev za razbarvanje

13 Osnovno upravljanje

13.1 Vklopite aparat

Zahteva: Stroj je pravilno postavljen in priključen. → *Stran 11*

- ▶ Programsko stikalo nastavite na program.

13.2 Nastavitev programa

1. Obrnite programsko stikalo in ga nastavite na želeni program.
→ *"Programi", Stran 22*
2. Po želji lahko spremenite nastavitve programa.
→ *"Tipke", Stran 21*

Nastavitve programa se za ta program ne shranijo trajno.

13.3 Odpiranje vrat

1. Sezite pod ročaj vrat in povlecite vrata.

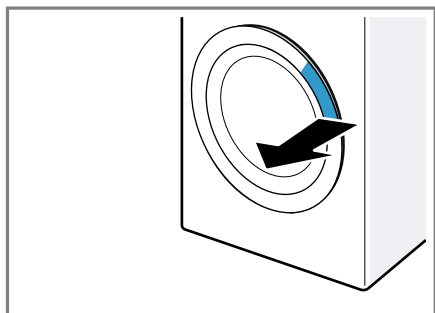

2. Odprite vrata.

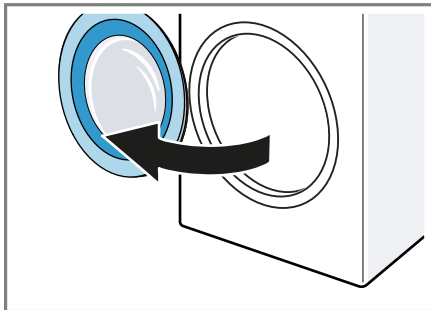

13.4 Naložite perilo

Opomba: Da preprečite mečkanje, upoštevajte največjo količino perila za programe.
→ *"Programi", Stran 22*

Zahteve

- Perilo je pripravljeno in razvrščeno.
→ *"Perilo", Stran 25*
 - Boben je prazen.
1. Odprite vrata. → *Stran 26*
 2. Perilo naložite v boben.
 3. Zaprite vrata.
Prepričajte se, da perila niste pripravili z vrati.

13.5 Vstavljanje pripomočka za doziranje

1. Izvlecite predal za pralno sredstvo.

2. Vložek potisnite navzdol in odstranite predal za pralno sredstvo.

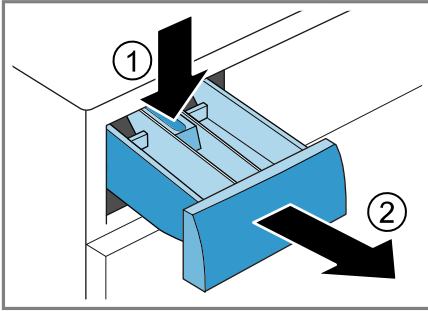

3. Vstavite pripomoček za doziranje.

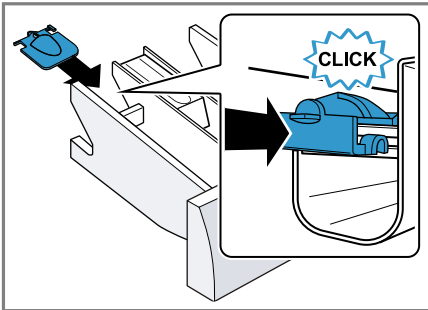

13.6 Uporaba pripomočka za doziranje

Za lažje doziranje tekočih pralnih sredstev v predalu za pralna sredstva uporabite pripomoček za doziranje.

Opomba: Pripomočka za doziranje ne uporabljajte za gosto tekoča pralna sredstva ali pralni prašek in ko je aktivirano predpranje ali čas konca programa.

Zahteve

- Predal za pralno sredstvo → *Stran 17* je izvlečen.
- Pripomoček za doziranje je vstavljen. → *Stran 26*

1. Pripomoček za doziranje potisnite naprej.

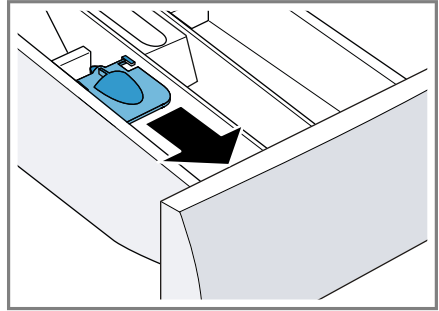

2. Pripomoček za doziranje poklopite navzdol, da se zaskoči.

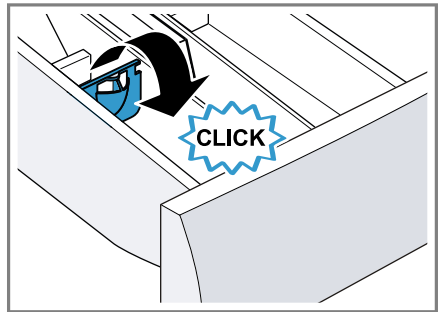

13.7 Polnjenje pralnih in negovalnih sredstev

Opomba: Upoštevajte navodila za pralna in negovalna sredstva → *Stran 25*.

1. Izvlecite predal za pralno sredstvo.
2. Po želji uporabite pripomoček za doziranje. → *Stran 27*
3. Napolnite predal s pralnim sredstvom. → *"Predal za pralna sredstva", Stran 17*
4. Po želji napolnite predal s sredstvom za nego.
5. Vstavite predal za pralno sredstvo.

13.8 Zagon programa

Zahteva: Program je nastavljen.

→ *Stran 26*

- ▶ Pritisnite **Start/Reload** .
- ✓ Boben se vrti in poteka samodejno zaznavanje količine perila, ki lahko traja do 2 minuti, nato začne pritekati voda.
- ✓ Na zaslonu se prikaže trajanje programa ali čas konca programa.
- ✓ Po koncu programa se na zaslonu prikaže: End.

13.9 Naknadno dodajanje perila

Po vklopu programa lahko perilo odvezmete ali dodate, odvisno od statusa programa.

1. Pritisnite **Start/Reload** .



Aparat je začasno zaustavljen.

Opomba: Če želite dodati perilo, upoštevajte navodila na zaslonu.

→ *"Zaslon", Stran 20*

2. Odprite vrata. → *Stran 26*
3. Dodajte ali odvezmite perilo.
4. Zaprite vrata.
5. Pritisnite **Start/Reload** .

13.10 Prekinitev programa

1. Pritisnite **Start/Reload** .
2. Odprite vrata. → *Stran 26*
Pri visoki temperaturi in visoki ravni vode ostanejo vrata aparata iz varnostnih razlogov zaklenjena.
 - Pri visoki temperaturi zaženite program  **Rinse**.
 - Pri visoki ravni vode zaženite program **Spin** ali nastavite ustrezen program za izčrpavanje.
→ *"Programi", Stran 22*
3. Perilo vzemite iz aparata.
→ *Stran 28*

13.11 Jemanje perila iz aparata

1. Odprite vrata. → *Stran 26*
2. Perilo vzemite iz bobna.

13.12 Izklop aparata

1. Programsko stikalo nastavite na **Off**.
2. Zaprite vodovodno pipo.
3. Gumijasto tesnilo obrišite do suhega in odstranite tujke.

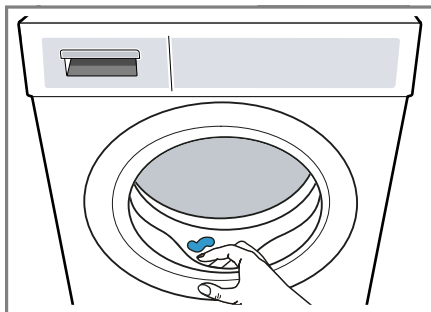



4. Vrata aparata in predal za pralno sredstvo pustite odprta, da lahko preostala voda izhlapi.

14 Otroško varovalo



Zavarujte aparat pred nenamernim upravljanjem upravljalnih elementov.

14.1 Aktiviranje otroškega varovala

- ▶ Za pribl. 3 sekunde pritisnite obe tipki za  **3 sec.**
- ✓ Na zaslonu se prikaže .
- ✓ Upravljalni elementi so zaklenjeni.
- ✓ Otroško varovalo ostane aktivno tudi po izklopu aparata in če zmanjka elektrike.

14.2 Deaktiviranje otroškega varovala

Zahteva: Za deaktivacijo otroškega varovala mora biti aparat vklopljen.

- ▶ Za pribl. 3 sekunde pritisnite obe tipki za  **3 sec..**
Da ne prekinete programa, ki se izvaja, mora biti programsko stikalo na izhodiščnem programu.
- ✓ Na zaslonu  ugasne.

15 Osnovne nastavitve

Osnovne nastavitve aparata lahko prilagodite svojim potrebam.

15.1 Pregled osnovnih nastavitvev

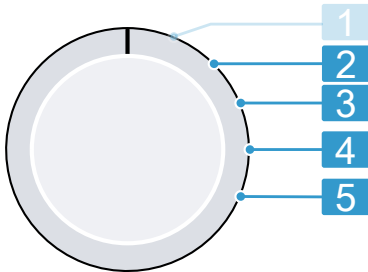

Stikalo za izbiro programa z položaji za programe

- | | |
|----------|---|
| 2 | Nastavitev glasnosti signala ob koncu programa:
0 (izkl.) do 4 (zelo glasno) |
| 3 | Nastavitev glasnosti signala ob pritisku tipk:
0 (izkl.) do 4 (zelo glasno) |
| 4 | Brez osnovne nastavitve. |
| 5 | Prikažite število zaključenih programov. |

15.2 Spreminjanje osnovnih nastavitvev

1. Stikalo za izbiro programa nastavite v položaj 1. → *Stran 29*
2. Pritisnite **Spin Speed** in stikalo za izbiro programa hkrati nastavite v položaj 2.
 - ✓ Na zaslonu se prikaže trenutna vrednost.
3. S stikalom za izbiro programa izberite želeno osnovno nastavitvev. → *Stran 29*
4. Za spremembo vrednosti pritisnite **Finished in**.
5. Da shranite spremembo, izklopite aparat.

16 Čiščenje in nega

Da bo vaš aparat dolgo časa brezhibno deloval, ga skrbno čistite in negujte.

16.1 Čiščenje bobna

Boben očistite, če ste 20-krat prali pri temperaturi 40 °C ali manj ali če aparata dolgo niste uporabljali, vendar najmanj enkrat letno.

PREVIDNO **Nevarnost poškodb!**

Če trajno perete pri nizki temperaturi in ne prezračujete aparata, se lahko boben poškoduje, kar lahko povzroči telesne poškodbe.

- ▶ Redno izvajajte program za čiščenje bobna ali perite pri temperaturi najmanj 60 °C.
- ▶ Po vsaki uporabi pustite vrata in predalček za detergent odprta, da se aparat posuši.

sl Čiščenje in nega

- ▶ Opravite program **Cottons 90°C** brez perila s pralnim praškom s kisikovim belilom ali s čistilnim sredstvom za nego notranjosti aparata.
→ "Pribor", Stran 25

16.2 Čiščenje predala za pralno sredstva

1. Izvlecite predal za pralno sredstvo.
2. Vložek potisnite navzdol in odstranite predal za pralno sredstvo.

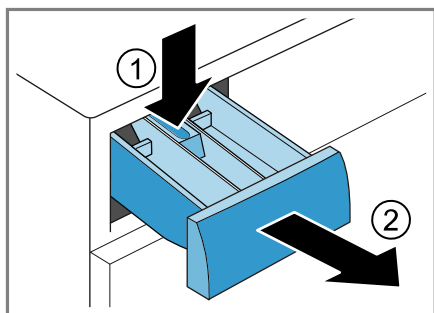

3. Vložek izvlecite od spodaj navzgor.

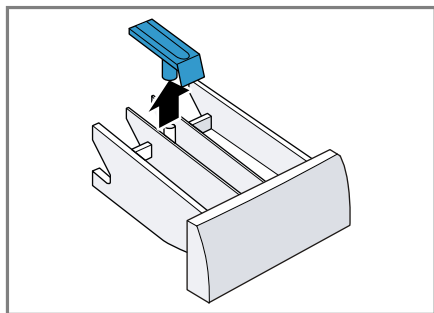

4. Predal za pralno sredstvo in vložek operite z vodo in ščetko in ju osušite.

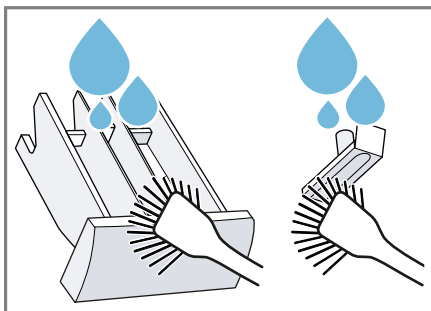

5. Vložek vstavite, da se zaskoči.

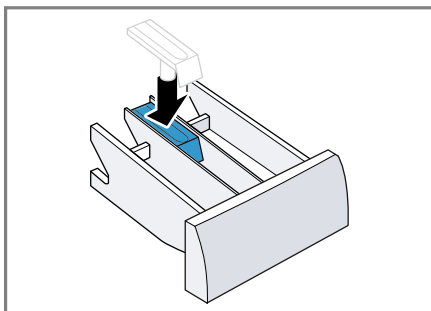

6. Očistite odprtino predala za pralno sredstvo.

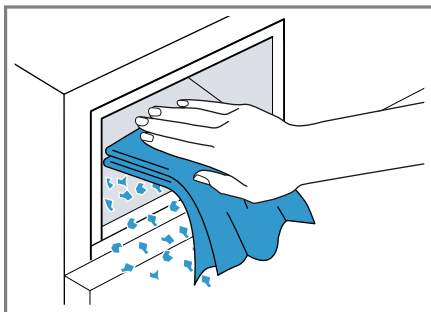

7. Vstavite predal za pralno sredstvo.

16.3 Čiščenje črpalke za pralno raztopino

Črpalke za pralno raztopino čistite redno, najmanj enkrat letno, ali če pride do motenj, npr. zamažitve ali ropotanja.

Praznjenje črpalke za pralno raztopino

1. Zaprite vodovodno pipo.
2. Izključite vtič aparata iz električnega omrežja.
3. Odprite vzdrževalno loputo in jo odstranite.

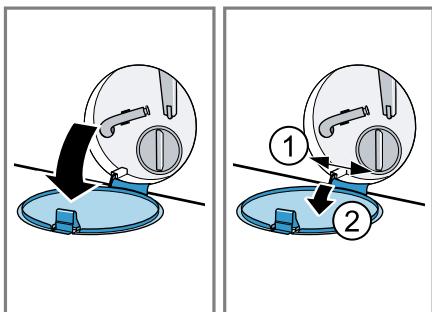

4. Pod odprtino potisnite primerno posodo za odtekanje raztopine pralnega sredstva.

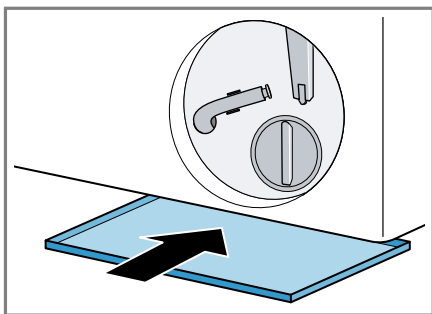

5. Cev za izpraznitev snemite iz držala.

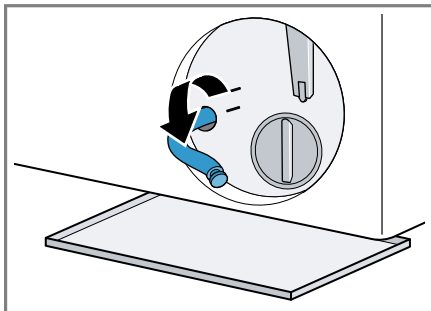

6. **⚠ PREVIDNO - Nevarnost oparin!** Pralna raztopina je pri pranju z visokimi temperaturami vroča.
 - Ne dotikajte se vroče pralne raztopine.

Snemite pokrovček, da raztopina pralnega sredstva odteče v posodo.

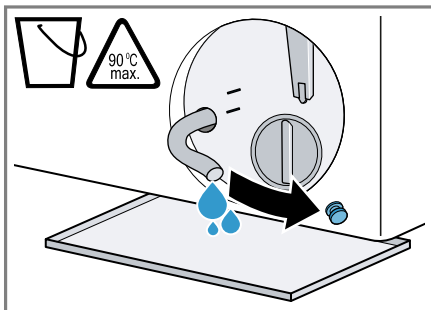

7. Po praznjenju natakните pokrovček.

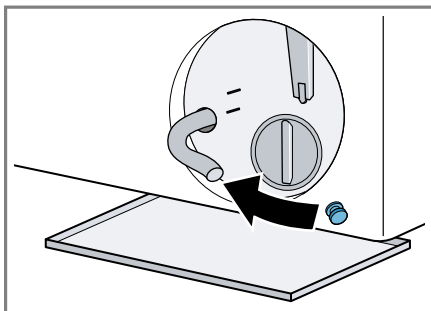

8. Cev za izpraznitev vpnite v držalo.

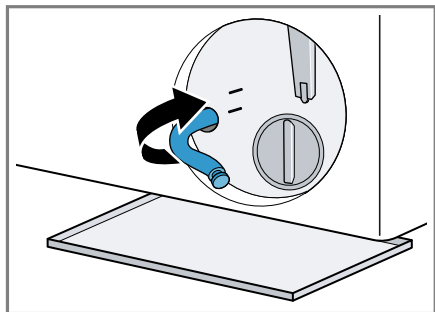

Čiščenje črpalke za pralno raztopino

Zahteva: Črpalka za pralno raztopino je prazna. → *Stran 31*

1. Ker je v črpalke za pralno raztopino lahko še nekaj vode, previdno odvijte pokrov črpalke.
- Zaradi grobe umazanije se lahko filtrski vložek v ohišju črpalke zagozdi. Namočite umazanijo in odstranite filtrski vložek.

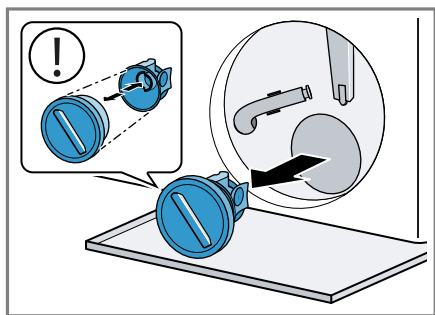

Pokrov črpalke je sestavljen iz dveh delov, ki ju za čiščenje lahko razstavite.

2. Očistite notranjost, navoje pokrova črpalke in ohišje črpalke.

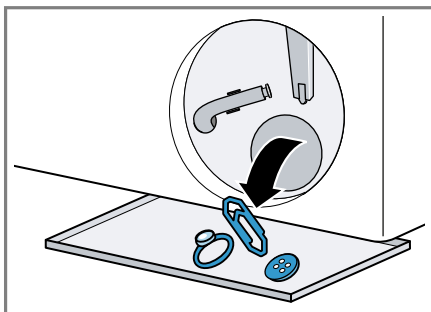

3. Namestite pokrov črpalke.
- Prepričajte se, da so sestavni deli pokrova črpalke pravilno nameščeni.

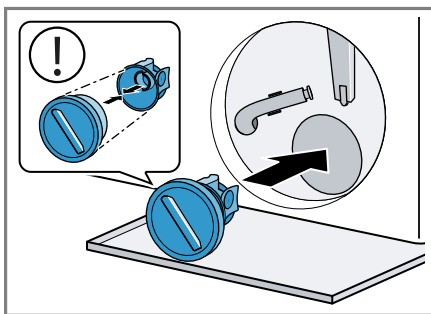

4. Pokrov črpalke privijte do prislon.

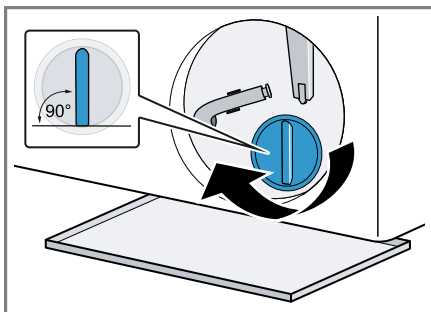

Ročaj pokrova črpalke mora stati navpično.

5. Vstavite vzdrževalno loputo in jo zaprite.

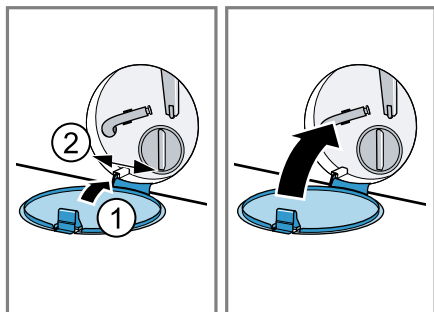

17 Odpravljanje motenj



Manjše motnje na aparatu lahko odpravite sami. Preverite informacije za odpravljanje motenj, preden se obrnete na pooblaščen servis. Tako se izognete nepotrebni stroškom.

OPOZORILO

Nevarnost električnega udara!

Nestrokovna popravila so nevarna.

- ▶ Nikoli ne spreminjajte aparata ali njegovih tehničnih lastnosti.
- ▶ Popravila aparata sme izvajati samo izšolano strokovno osebje.
- ▶ Za popravilo aparata je dovoljeno uporabljati samo originalne nadomestne dele.
- ▶ Če se omrežni priključni vodnik aparata poškoduje, ga mora zamenjati proizvajalec ali njegova servisna služba ali podobna kvalificirana oseba, da se izognete nevarnostim.

Napaka	Vzrok in odprava napak
Zaslona ugasne in Start/Reload  utripa.	Način za varčevanje z energijo je aktiven. ▶ Pritisnite Start/Reload  .
E:36 -10 / E:30 -80 / E:18 Aparat ne črpa pralne raztopine.	Odtočna gibka cev je previsoko priključena, je prepognjena, stisnjena ali nedovoljeno podaljšana. ▶ Preverite vgradnjo odtočne gibke cevi. → <i>Stran 14</i> Odtočna cev ali odtočna gibka cev je zamašena. ▶ Očistite odtočno cev in odtočno gibko cev.
	Črpalka za pralno raztopino je zamašena ali pa pokrov črpalke ni pravilno nameščen. ▶ Preverite, ali je pokrov črpalke pravilno nameščen. → <i>Stran 31</i> ▶ Očistite črpalko za pralno raztopino. → <i>Stran 31</i>
	Dozirali ste preveč pralnega sredstva. ▶ Pri naslednjem pranju enake količine perila zmanjšajte količino pralnega sredstva.
E:36 -25 -26	Črpalka za pralno raztopino je zamašena. ▶ Očistite črpalko za pralno raztopino. → <i>Stran 31</i>
E:60 -2B / E:32 / H:32	Aparat je prekinil ožemanje zaradi neenakomerne porazdelitve perila. ▶ Znova razporedite perilo v bobnu.
E:30 -10 / 	Vodovodna pipa je zaprta. ▶ Odprite vodovodno pipo.
	Dovodna cev je prepognjena ali stisnjena. ▶ Preverite vgradnjo dovodne cevi. → <i>Stran 14</i>

Napaka	Vzrok in odprava napak
E:30 -10 / 	<p>Sita v dovodu vode so zamašena.</p> <ul style="list-style-type: none"> ▶ Očistite sita v dovodu vode.
	<p>Vodni tlak je prenizek.</p> <ul style="list-style-type: none"> ▶ Preverite, ali je vodni tlak v pipi za vodo zadosten.
	<p>Sistem za merjenje višine vode je v okvari. Hkrati s sporočilom o napaki aparat začne izčrpavati.</p> <ol style="list-style-type: none"> 1. Počakajte pribl. 5 minut, da je izčrpavanje končano. 2. Znova zaženite aparat. Če je potrebno, se postopek izčrpavanja znova zažene. 3. Če motnje ne morete odpraviti, pokličite službo za podporo strankam. → <i>Stran 40</i>
E:30 -20	<p>Kritična motnja v delovanju.</p> <ul style="list-style-type: none"> ▶ Zaprite vodovodno pipo. <p>Hkrati s sporočilom o napaki aparat začne izčrpavati.</p> <ol style="list-style-type: none"> 1. Počakajte pribl. 5 minut, da je izčrpavanje končano. 2. Znova zaženite aparat. Če je potrebno, se postopek izčrpavanja znova zažene. 3. Če motnje ne morete odpraviti, pokličite službo za podporo strankam. → <i>Stran 40</i>
	<p>Dozirali ste preveč pralnega sredstva.</p> <ul style="list-style-type: none"> ▶ Pri naslednjem pranju enake količine perila zmanjšajte količino pralnega sredstva.
	<p>Aparat je dolil dodatno vodo.</p> <ul style="list-style-type: none"> ▶ Med delovanjem v aparat ne dolivajte dodatne vode.
Vse druge kode napak.	<p>Motnja v delovanju</p> <ol style="list-style-type: none"> 1. Znova zaženite aparat. 2. Če motnje ne morete odpraviti, aparat za najmanj 30 sekund izključite iz električnega omrežja. Izvalcite vtič priključnega kabla iz vtičnice ali izklopite varovalko v omarici z varovalkami. 3. Če motnje ne morete odpraviti, pokličite službo za podporo strankam. → <i>Stran 40</i> Med klicem natančno navedite sporočilo o napaki. Če je mogoče, dokumentirajte motnjo s fotografijami in videi.
: utripa in program se začasno zaustavi.	<p>Aparat je zaznal nihanja napetosti. Ukrep ni potreben. Ko se napajanje stabilizira, zasveti in program se odvija naprej kot običajno.</p>

Napaka	Vzrok in odprava napak
Močno penjenje.	<p>Dozirali ste preveč pralnega sredstva.</p> <ul style="list-style-type: none"> ▶ Jedilno žlico mehčalca zmešajte z 0,5 litra vode in vlijte mešanico v prekat II (ne pri oblačilih za prosti čas, športnih oblačilih in tkaninah s puhom). ▶ Pri naslednjem pranju enake količine perila zmanjšajte količino pralnega sredstva.
☹ utripa.	<p>Vrata niso popolnoma zaprta.</p> <ol style="list-style-type: none"> 1. Prepričajte se, da perila niste priprli z vrati. 2. Zaprite vrata.
Program se ne zažene.	<p>Otroška zaščita je aktivirana.</p> <ul style="list-style-type: none"> ▶ Deaktivirajte otroško varovalo. → <i>Stran 29</i> <p>Finished in ☹ je aktiviran.</p> <ul style="list-style-type: none"> ▶ Preverite, ali je Finished in ☹ aktiviran. → <i>Stran 21</i>
Program se je prekinil ali zaključil, vrat pa ni mogoče odpreti.	<p>Temperatura je previsoka.</p> <ul style="list-style-type: none"> ▶ Zaženite program 🚰 Rinse ali počakajte, da temperatura pade. <hr/> <p>Raven vode je previsoka.</p> <ul style="list-style-type: none"> ▶ Zaženite program Spin ali ustrezen program za črpanje. → <i>Stran 22</i>
Ob izpadu električnega toka vrat ni mogoče odpreti.	<p>Vrata so zaklenjena.</p> <ul style="list-style-type: none"> ▶ Odprite vrata z odklepanjem v sili. → <i>Stran 39</i>
Po zagonu programa se boben sunkovito premakne.	<p>Ne gre za napako. Vklopil se je notranji preizkus motorja.</p> <p>Ukrep ni potreben.</p>
Boben se vrti, voda ne doteka.	<p>Ne gre za napako. Prepoznavanje količine perila je aktivno do 2 minuti.</p> <p>Ukrep ni potreben.</p>
V bobnu ni videti vode.	<p>Ne gre za napako. Raven vode ne sega do vidnega območja.</p> <p>Ukrep ni potreben.</p>
Večkratno kratko ožemanje.	<p>Ne gre za napako. Aparat odpravlja neuravnoteženost z večkratnim prerazporejanjem perila.</p> <p>Ukrep ni potreben.</p>
Tresljaji, premiki in glasnen hrup aparata med ožemanjem.	<p>Aparat ni pravilno izravnano.</p> <ul style="list-style-type: none"> ▶ Izravnajte aparat. → <i>Stran 15</i> <hr/> <p>Noge aparata niso pritrjene.</p> <ul style="list-style-type: none"> ▶ Pritrdite noge aparata. → <i>Stran 15</i> <hr/> <p>Transportnih varoval niste odstranili.</p> <ul style="list-style-type: none"> ▶ Odstranite transportna varovala. → <i>Stran 12</i>

Napaka	Vzrok in odprava napak
Visoko število vrtljajev pri ožemanju ni doseženo.	Aparat odpravlja neuravnoteženost z zmanjšanim številom vrtljajev pri ožemanju. Ukrep ni potreben.
Trajanje programa se med potekom pranjem spreminja.	Ne gre za napako. Elektronika optimira potek programa, zaradi močnega penjenja se je vklopilo še eno izpiranje in aparat odpravlja neuravnoteženost. Ukrep ni potreben.
Šumenje, sikanje ali zvok sesanja.	Ne gre za napako. Voda priteka ali pa aparat črpa pralno raztopino. Ukrep ni potreben.
Ropot, žvenket v črpalki za pralno raztopino.	V črpalki za pralno raztopino je tujek. ▶ Očistite črpalko za pralno raztopino. → <i>Stran 31</i>
Ostanki pralnega sredstva na perilu.	Pralna sredstva lahko vsebujejo snovi, ki niso topne v vodi in se nabirajo na perilu. ▶ Zaenite program  Rinse ali po sušenju skrajšajte perilo.
Perilo je po ožemanju premokro.	Nastavljeno je nizko število vrtljajev ožemanja. ▶ Zaženite program Spin . ▶ Pri naslednjem pranju nastavite višje število vrtljajev ožemanja.
Mečkanje perila.	Aparat odpravlja neuravnoteženost z zmanjšanim številom vrtljajev pri ožemanju. 1. Znova razporedite perilo v bobnu. 2. Zaženite program Spin . Izbrani program ni primeren za to vrsto tkanine. ▶ Nastavite primeren program. → <i>Stran 22</i> Nastavljeno je visoko število vrtljajev ožemanja. ▶ Pri naslednjem pranju nastavite nižje število vrtljajev ožemanja. Količina perila je neprimerna. ▶ Upoštevajte največjo količino perila za programe. → <i>Stran 22</i> ▶ Pripravite perilo. → <i>Stran 25</i>
Pri dovodni cevi izteka voda.	Dovodna cev ni pravilno priključena ali je poškodovana. ▶ Preverite vgradnjo dovodne cevi. → <i>Stran 11</i> Če je dovodna cev poškodovana, jo zamenjajte.

Napaka	Vzrok in odprava napak
Pri odtočni cevi izteka voda.	<p>Odtočna gibka cev ni pravilno priključena ali je poškodovana.</p> <ul style="list-style-type: none"> ▶ Preverite vgradnjo odtočne gibke cevi. → <i>Stran 11</i> <p>Če je odtočna gibka cev poškodovana, jo zamenjajte.</p>
Voda izteka pod vrati.	<p>Zaradi umazanije na vratih ali na manšeti vrata ne tesnijo.</p> <ul style="list-style-type: none"> ▶ Očistite vrata in manšeto.
Pralno sredstvo ali mehčalec kaplja s tesnila in se nabira na vratih ali v gubi tesnila.	<p>V predalčku za detergent je preveč pralnega sredstva ali mehčalca.</p> <ul style="list-style-type: none"> ▶ Pri doziranju upoštevajte oznako v predalčku za detergent. → <i>Stran 27</i>
V prekatu ☼ ostaja voda.	<p>Vložek v prekatu ☼ je zamašen.</p> <ul style="list-style-type: none"> ▶ Očistite predalček za detergent. → <i>Stran 30</i>
Mehčalec ostaja v predalu za pralna sredstva.	<p>Mehčanje ni predvideno za izbrani program.</p> <ul style="list-style-type: none"> ▶ Preverite, ali je za izbrani program predvidena uporaba mehčalca. → <i>Stran 22</i>
V aparatu so nastale neprijetne vonjave.	<p>Zaradi vlage in ostankov pralnega sredstva se lahko razmnožujejo bakterije.</p> <ul style="list-style-type: none"> ▶ Očistite boben. → <i>Stran 29</i> ▶ Če aparata ne uporabljajte, pustite vrata in predal za pralna sredstva odprta, da lahko preostala voda izhlapi.

17.1 Odklepanje v sili

Odklepanje vrat

Zahteva: Črpalka za pralno raztopino je prazna. → *Stran 31*

- POZOR!** Če voda izteka, lahko povzroči materialno škodo.
- Ne odpirajte vrat, če skozi steklo vidite vodo.

Z orodjem povlecite zapah za odklepanje v sili navzdol in ga izpustite.

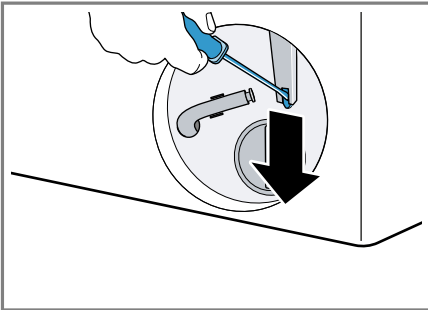

- ✓ Zapora vrat se sprostí.
- Vstavite vzdrževalno loputo, da se zaskoči.
 - Zaprte vzdrževalno loputo.

18 Transport, skladiščenje in odstranjevanje

18.1 Demontaža aparata

- Zaprte vodovodno pipo.
- Izpraznite dovodno cev.
- Izvalcite priključni vtič aparata.
- Izpustite pralno raztopino.
→ *"Čiščenje črpalke za pralno raztopino", Stran 31*
- Odklopite cevi.

18.2 Namestitev transportnih varoval

Za preprečevanje poškodb med transportom pred transportom zavarujte aparat s transportnimi varovali.

- Z izvijačem odstranite 4 pokrivne kape.

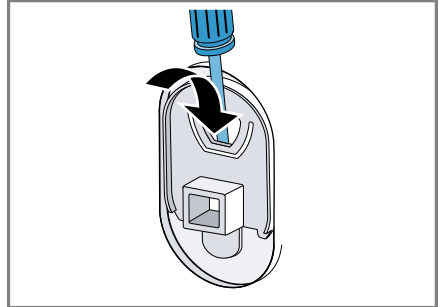

Pokrivne kape shranite.

- Namestite vsa 4 transportna varovala.
→ *"Odstranjevanje transportnih varoval", Stran 12*

18.3 Ponovni vklop aparata

- ▶ Več informacij najdete na
→ *"Namestitev in priključitev", Stran 11* in
→ *"Zagon pranja brez perila", Stran 15.*

18.4 Odstranitev starega aparata v odpad

Okolju prijazna odstranitev v odpad omogoča ponovno uporabo dragocenih surovin.

⚠ OPOZORILO

Nevarnost ogroženosti zdravja!

Otroci se lahko zaprejo v aparat in s tem ogrozijo svoje življenje.

- ▶ Aparata ne postavljajte za vrata, ki lahko ovirajo ali preprečujejo odpiranje vrat aparata.

► Pri odsluženih aparatih izvlecite vtič omrežnega priključnega kabla, prerežite kabel in uničite ključavnico aparata, da se vrata aparata ne zaprejo več.

1. Izvlecite vtič iz omrežnega priključnega vodnika.
2. Prerežite omreži priključni vodnik.
3. Aparat odstranite na okolju prijazen način.

Informacije o aktualnih možnostih odstranitve v odpad dobite pri strokovnem prodajalcu kot tudi na občinski ali mestni upravi.



Ta naprava je označena v skladu z evropsko smernico o odpadni električni in elektronski opremi (waste electrical and electronic equipment - WEEE).

V okviru smernice sta določena prevzem in recikliranje starih naprav, ki veljata v celotni Evropski uniji.

Ko pokličete pooblaščen servis, potrebujete številko proizvoda (E-Nr.) in proizvodno številko (FD) aparata. Kontaktne podatke servisne službe najdete v priloženem seznamu servisov ali na naši spletni strani.

19.1 Številka izdelka (E-Nr.) in proizvodna številka (FD)

Identifikacijsko številko izdelka (E-Nr.) in proizvodno številko (FD) najdete na tipski tablici stroja. Tipska ploščica se glede na model nahaja:

- na notranji strani vrat;
- na notranji strani vzdrževalne lopute;
- na zadnji strani aparata.

Da boste svoje podatke o aparatu in telefonsko številko servisne službe hitro našli, si jih zapišite.

19 Servisna služba







Za delovanje pomembne originalne nadomestne dele v skladu z ustrežno uredbo o ekološki zasnovi izdelkov lahko dobite na našem pooblaščenem servisu najmanj 10 let od dne, ko je stroj dan na trg znotraj evropskega gospodarskega prostora.

Opomba: Poseg storitvenega servisa za stranke je v okviru garancijskih pogojev proizvajalca brezplačen.

Podrobne informacije o garancijskem roku in pogojih v vaši državi dobite na našem pooblaščenem servisu, pri vašem trgovcu ali na naši spletni strani.

20 Vrednosti porabe

Naslednji podatki so navedeni v skladu z direktivo EU o okoljsko primerni zasnovi. Navedene vrednosti za ostale programe razen **Eco 40-60** so referenčne vrednosti in so ugotovljene na osnovi veljavnega standarda EN60456.

Program	Količina perila (kg)	Trajanje programa (h:min) ¹	Poraba energije (kWh/cikel) ¹	Poraba vode (l/cikel) ¹	Maksimalna temperatura (°C) 5 min ¹	Število vrtljajev ožemanja (vrt/min) ¹	Preostala vlaga (%) ¹
Eco 40-60 ²	8,0	3:33	0,800	70,0	36	1200	53,00
Eco 40-60 ²	4,0	2:40	0,350	36,0	26	1200	53,00
Eco 40-60 ²	2,0	2:20	0,180	30	23	1200	53,00
Cottons  20 °C	8,0	3:25	0,330	89,0	23	1200	52,00
Cottons  40 °C	8,0	3:25	1,210	89,0	44	1200	52,00
Cottons  60 °C	8,0	3:25	1,510	89,0	58	1200	52,00
Easy Care 40 °C	4,0	2:30	0,770	61,0	44	1200	35,00
»   Quick Mix 40 °C	4,0	1:05	0,630	44,0	41	1200	55,00
 Wool 30 °C	2,0	0:41	0,300	48,0	29	800	26,00

¹ Dejanske vrednosti lahko odstopajo od navedenih vrednosti zaradi vpliva vodnega tlaka, trdote in vhodne temperature vode, temperature okolice, vrste, količine in stopnje umazanosti perila, uporabljenega čistila, nihanj v električni napetosti in izbranih dodatnih funkcij.

² Preizkusni program v skladu z direktivo EU o okoljsko primerni zasnovi in uredbo EU o energijskih nalepkah s hladno vodo (15 °C).

21 Tehnični podatki

Višina aparata	84,8 cm
Širina aparata	59,8 cm
Globina aparata	58,8 cm
Globina aparata z zaprtimi vrati	63,2 cm

Globina aparata z odprtimi vrati	104,9 cm
Teža	67,9 kg
Največja količina perila	8,0 kg
Omrežna napetost	220-240 V, 50 Hz

sl Tehnični podatki

⇌ Minimalna va- rovalka v instala- ciji	10 A
Nazivna moč	2300 W
Poraba moči	
Vodni tlak	<ul style="list-style-type: none">■ Najmanj: 100 kPa (1 bar)■ Največ: 1000 kPa (10 bar)
Dolžina dovodne cevi	150 cm
Dolžina odtočne cevi	150 cm
Dolžina priključ- nega kabla	160 cm

Nadaljnje informacije glede vašega modela najdete na spletu pod <https://eprel.ec.europa.eu/qr/1654754¹>. Ta spletni naslov je povezava na uradno EU podatkovno zbirko proizvodov EPREL.

¹ Velja le za države evropske gospodarske skupnosti



Thank you for buying a Bosch Home Appliance!

Register your new device on MyBosch now and profit directly from:

- **Expert tips & tricks for your appliance**
- **Warranty extension options**
- **Discounts for accessories & spare-parts**
- **Digital manual and all appliance data at hand**
- **Easy access to Bosch Home Appliances Service**

Free and easy registration – also on mobile phones:

www.bosch-home.com/welcome



Looking for help? You'll find it here.

Expert advice for your Bosch home appliances, help with problems or a repair from Bosch experts.

Find out everything about the many ways Bosch can support you:

www.bosch-home.com/service

Contact data of all countries are listed in the attached service directory.

BSH Hausgeräte GmbH

Carl-Wery-Straße 34
81739 München, GERMANY
www.bosch-home.com

A Bosch Company



9001916519 (040808)

sl