



BOSCH



Register your
new device on
MyBosch now and
get free benefits:
**[bosch-home.com/
welcome](https://bosch-home.com/welcome)**

Secadora

WQH245A0ES

[es] Manual de usuario e instrucciones de montaje

Para más información, consulte la Guía del usuario digital.



Tabla de contenidos

1 Seguridad	4	8 Programas	25
1.1 Advertencias de carácter general.....	4	8.1 Programas automáticos	25
1.2 Uso conforme a lo prescrito	4	8.2 Programas de tiempo	26
1.3 Limitación del grupo de usuarios.....	4	9 Accesorios	28
1.4 Instalación segura	5	10 Prendas.....	29
1.5 Uso seguro.....	7	10.1 Preparación de la colada.....	29
1.6 Limpieza y mantenimiento seguros.....	10	11 Manejo básico	29
2 Evitar daños materiales	11	11.1 Encender el aparato.....	29
3 Protección del medio ambiente y ahorro	11	11.2 Ajustar un programa	29
3.1 Eliminación del embalaje	11	11.3 Guardar ajustes de los programas	29
3.2 Ahorro de energía	11	11.4 Abrir la puerta	30
3.3 Modo de ahorro de energía....	12	11.5 Cargar la colada.....	30
4 Instalación y conexión.....	12	11.6 Iniciar el programa	30
4.1 Desembalaje del aparato	12	11.7 Introducir ropa en la lavadora	30
4.2 Contenido suministrado	12	11.8 Interrumpir programa	30
4.3 Requisitos del lugar de emplazamiento	13	11.9 Retirar la ropa	30
4.4 Manguera de desagüe.....	13	11.10 Poner el aparato en modo preparado (Standby).....	31
4.5 Nivelar el aparato	16	11.11 Filtro de pelusas.....	31
4.6 Conexión del aparato a la red eléctrica.....	16	11.12 Recipiente de agua condensada.....	32
5 Familiarizándose con el aparato.....	17	12 Grado de secado.....	34
5.1 Aparato.....	17	12.1 Modificar el grado de secado	34
5.2 Panel de mando.....	18	12.2 Ajustar el grado de secado...	34
5.3 Lógica de manejo	18	13 Seguro para niños.....	34
6 Pantalla	19	13.1 Activación del seguro a prueba de niños	34
7 Sensores.....	22	13.2 Desactivar el seguro para niños.....	35

14 Cesta para lana	35	19 Solucionar pequeñas averías.....	45
14.1 Colocar la cesta para lana....	35	20 Transporte, almacenamiento y eliminación de desechos	49
14.2 Iniciar el programa con cesta para lana.....	35	20.1 Eliminación del aparato usado.....	49
14.3 Ejemplos de uso de la cesta para lana	36	21 Servicio de Asistencia Técnica	49
15 Home Connect	37	21.1 Número de producto (E-Nr.), número de fabricación (FD) y número de conteo (Z-Nr.)	50
15.1 Configurar la aplicación Home Connect	37	22 Valores de consumo	51
15.2 Ajustar Home Connect.....	38	23 Datos técnicos	52
15.3 Activar el wifi del aparato.....	38	24 Declaración de conformidad ..	53
15.4 Desactivar el wifi del aparato.....	38		
15.5 Instalar actualización de software	38		
15.6 Restablecer ajustes de red del aparato	38		
15.7 Inicio a distancia	38		
15.8 Recomendación inteligente de programas.....	39		
15.9 Diagnóstico remoto.....	39		
15.10 Protección de datos.....	39		
16 Ajustes básicos.....	40		
16.1 Vista de los ajustes básicos.....	40		
16.2 Modificar los ajustes básicos.....	40		
17 Mantenimiento del aparato.....	41		
17.1 Preparación del mantenimiento del aparato	41		
17.2 Acceder al mantenimiento del aparato	41		
17.3 Realizar un mantenimiento sencillo del aparato.....	42		
17.4 Realizar mantenimiento intensivo del aparato.....	42		
18 Cuidados y limpieza.....	43		
18.1 Sensor de humedad.....	43		
18.2 Filtro del recipiente de agua condensada	44		



1 Seguridad

Tenga en cuenta las siguientes indicaciones de seguridad.

1.1 Advertencias de carácter general



- Lea atentamente estas instrucciones.
- Conservar las instrucciones y la información del producto para un uso posterior o para futuros propietarios.
- No conecte el aparato en el caso de que haya sufrido daños durante el transporte.

1.2 Uso conforme a lo prescrito

Utilizar el aparato únicamente:

- para secar o refrescar prendas aptas para secadoras y lavadas con agua.
- en el uso doméstico privado y en espacios cerrados del entorno doméstico.
- hasta una altura de 4000 m sobre el nivel del mar.

1.3 Limitación del grupo de usuarios

Este aparato podrá ser usado por niños a partir de 8 años y por personas con limitaciones físicas, sensoriales o mentales, o que carezcan de conocimientos o de experiencia, siempre que cuenten con la supervisión de una persona responsable de su seguridad o hayan sido instruidos previamente en su uso y hayan comprendido los peligros que pueden derivarse del mismo.

No deje que los niños jueguen con el aparato.

La limpieza y el cuidado del aparato a cargo del usuario no podrán ser efectuados por niños si no cuentan con la supervisión de una persona adulta responsable de su seguridad.

Mantener a los niños menores de 3 años y animales domésticos alejados del aparato.

1.4 Instalación segura

⚠ ADVERTENCIA – ¡Riesgo de descarga eléctrica!

Las instalaciones realizadas de forma incorrecta son peligrosas.

- ▶ Conectar y poner en funcionamiento el aparato solo de conformidad con los datos que figuran en la placa de características del mismo.
- ▶ Conectar el aparato solo a una fuente de alimentación con corriente alterna mediante un enchufe reglamentario con puesta a tierra.
- ▶ La conexión de puesta a tierra de la instalación eléctrica doméstica debe estar instalada de acuerdo con las normas vigentes. La instalación debe disponer de una sección de cable suficientemente grande.
- ▶ En caso de utilizar un interruptor de corriente diferencial, colocar solo un tipo de calentamiento con el símbolo .
- ▶ No alimentar nunca el aparato a través de un dispositivo de conmutación externo, como por ejemplo, un reloj avisador o un mando a distancia.
- ▶ Nunca conectar nunca el aparato a un circuito que esté encendiéndose y apagándose constantemente debido a la fuente de alimentación.
- ▶ Cuando el aparato esté montado, el enchufe del cable de conexión de red debe quedar accesible, o, en caso de que no pueda quedar accesible, debe instalarse un dispositivo de separación omnipolar en la instalación eléctrica fija, de acuerdo con las normas de instalación.
- ▶ Al instalar el aparato en su emplazamiento definitivo, asegurarse de que el cable de conexión de red no quede aprisionado ni se dañe.

Un aislamiento incorrecto del cable de conexión de red es peligroso.

- ▶ Evitar siempre que el cable de conexión de red entre en contacto con piezas calientes del aparato o fuentes de calor.
- ▶ Evite siempre que el cable de conexión de red entre en contacto con esquinas o bordes afilados.

- ▶ No doble, aplaste ni modifique nunca el cable de conexión de red.

⚠ ADVERTENCIA – ¡Riesgo de incendio!

Es peligroso utilizar cables de conexión de red prolongados y adaptadores no autorizados.

- ▶ No utilizar alargaderas ni tomas de corriente múltiples.
- ▶ Utilizar solo adaptadores y cables de conexión de red autorizados por el fabricante.
- ▶ Si el cable de conexión de red es demasiado corto y no hay disponible ningún cable de mayor longitud, ponerse en contacto con un técnico electricista para adaptar la instalación doméstica.

⚠ ADVERTENCIA – ¡Riesgo de lesiones!

El elevado peso del aparato puede causar lesiones al levantarlo.

- ▶ Una sola persona no puede levantar el aparato.
- Si el aparato se coloca incorrectamente en una columna de lavado y secado, este puede caerse.
- ▶ Apilar la secadora únicamente con el kit de conexión suministrado por el fabricante sobre una lavadora
→ "*Accesorios*", *Página 28*. No se permite otro método de instalación.
 - ▶ No colocar el aparato en una columna de lavado y secado si el fabricante de la secadora no proporciona un kit de conexión adecuado.
 - ▶ No colocar aparatos de fabricantes diferentes y de distintas profundidades y anchos en una columna de lavado y secado.
 - ▶ No instalar una columna de lavado y secado sobre una columna; los aparatos pueden caerse.

⚠ ADVERTENCIA – ¡Riesgo de asfixia!

Los niños pueden ponerse el material de embalaje por encima de la cabeza, o bien enrollarse en él, y asfixiarse.

- ▶ Mantener el material de embalaje fuera del alcance de los niños.
- ▶ No permita que los niños jueguen con el embalaje.

⚠ PRECAUCIÓN – ¡Riesgo de lesiones!

El aparato puede moverse o vibrar durante el funcionamiento.

- ▶ Instalar el aparato en una superficie limpia, plana y firme.
- ▶ Nivelar el aparato usando el pie del aparato y con un nivelador de agua.

Existe el riesgo de tropezar si las mangueras y los cables de conexión a la red no están instalados correctamente.

- ▶ Instalar las mangueras y los cables de conexión a la red de modo que no constituyan un obstáculo.

Si se mueve el aparato en dirección a los componentes que sobresalen, como p. ej. la puerta, las piezas pueden romperse.

- ▶ No desplazar el aparato en dirección a los componentes sobresalientes.

⚠ PRECAUCIÓN – ¡Riesgo de cortes!

Los bordes afilados de la unidad pueden causar cortes al tocarla.

- ▶ No tocar los bordes afilados del aparato.
- ▶ Usar guantes de protección al instalar y transportar el aparato.

1.5 Uso seguro**⚠ ADVERTENCIA – ¡Riesgo de descarga eléctrica!**

Un aparato dañado o un cable de conexión defectuoso son peligrosos.

- ▶ No ponga nunca en funcionamiento un aparato dañado.
- ▶ No tirar nunca del cable de conexión a la red eléctrica para desenchufar el aparato. Desenchufar siempre el cable de conexión de red de la toma de corriente.
- ▶ Si el aparato o el cable de conexión de red están dañados, desenchufar inmediatamente el cable de conexión de red o desconectar el interruptor automático del cuadro eléctrico.
- ▶ Llame al Servicio de Asistencia Técnica. → *Página 49*

La infiltración de humedad puede provocar una descarga eléctrica.

- ▶ Utilizar el aparato solo en espacios interiores.
- ▶ No exponer el aparato a altas temperaturas y humedad.
- ▶ No utilizar limpiadores por chorro de vapor, limpiadores de alta presión, mangueras o rociadores para limpiar el aparato.

⚠ ADVERTENCIA – ¡Riesgo de daños para la salud!

Los niños podrían quedar encerrados en el aparato y poner así en peligro su vida.

- ▶ No instalar el aparato detrás de una puerta que impida o bloquee la apertura de la puerta del aparato.
- ▶ En caso de aparatos usados, extraer el enchufe del cable de conexión de red, a continuación, cortar el cable de conexión de red y destruir el cierre de la puerta del aparato de tal manera que la puerta ya no pueda cerrarse.

⚠ ADVERTENCIA – ¡Riesgo de asfixia!

Si los niños encuentran piezas de tamaño reducido, pueden aspirarlas o tragarlas y asfixiarse.

- ▶ Mantener las piezas pequeñas fuera del alcance de los niños.
- ▶ No permita que los niños jueguen con piezas pequeñas.

⚠ ADVERTENCIA – ¡Riesgo de explosión!

La acumulación de polvo de carbón alrededor del aparato supone un riesgo de explosiones.

- ▶ Mantener limpio el entorno del aparato durante el funcionamiento.

⚠ ADVERTENCIA – ¡Riesgo de envenenamiento!

El agua condensada de este aparato no es agua potable y puede estar contaminada con pelusas.

- ▶ No beber ni reutilizar el agua condensada del aparato.
- Los detergentes y otros productos de limpieza pueden provocar intoxicaciones por ingesta.
- ▶ En caso de ingestión, consultar inmediatamente con un médico.
 - ▶ Guardar los detergentes y los productos de limpieza en un lugar no accesible para los niños.

⚠ ADVERTENCIA – ¡Riesgo de incendio!

El agente refrigerante R290 del aparato es respetuoso con el medioambiente pero también es inflamable y puede prender en caso de entrar en contacto con fuentes de fuego abiertas o focos de ignición.

- ▶ Mantener las fuentes de fuego y focos de ignición alejados del

aparato.

**⚠ ADVERTENCIA – ¡Riesgo de explosión!**

Los restos de pelusas del filtro pueden incendiarse durante el secado.

- ▶ Limpiar el filtro de pelusas de manera regular.

Los objetos altamente inflamables, como mecheros o cerillas, pueden prenderse durante el secado.

- ▶ Antes del secado, retirar todos los objetos altamente inflamables que pueda haber en los bolsillos de la ropa.

Si la ropa sucia ha estado en contacto con disolventes, aceite, cera, quitacera, tinte, grasa o quitamanchas, puede inflamarse durante el proceso de secado.

- ▶ No utilizar el aparato para secar ropa sucia.
- ▶ Antes del secado, limpiar la ropa a fondo con agua caliente y detergente.
- ▶ No utilizar el aparato si la ropa ha sido lavada previamente con productos químicos industriales.

⚠ ADVERTENCIA – ¡Riesgo de incendio!

Si se interrumpe el proceso de secado antes de tiempo, la ropa no se enfría lo suficiente y puede inflamarse.

- ▶ No interrumpir el programa de secado antes de tiempo.
- ▶ Si se interrumpe el proceso de secado antes de tiempo, retirar y extender la ropa inmediatamente.

⚠ PRECAUCIÓN – ¡Riesgo de lesiones!

La tapa puede romperse al subir o gatear por encima del aparato.

- ▶ No subirse ni gatear por el aparato.

Al apoyarse o recostarse sobre la puerta abierta, el aparato puede volcar.

- ▶ No apoyarse o recostarse sobre la puerta del aparato.
- ▶ No colocar objetos sobre la puerta del aparato.

Si se introducen las manos en el tambor cuando esté girando, pueden producirse lesiones.

- ▶ Esperar a que el tambor se haya parado antes de introducir las manos.

1.6 Limpieza y mantenimiento seguros

⚠ ADVERTENCIA – ¡Riesgo de descarga eléctrica!

Las reparaciones inadecuadas son peligrosas.

- ▶ Nunca modificar técnicamente el aparato o sus características.
- ▶ Solo el personal especializado puede realizar reparaciones e intervenciones en el aparato.
- ▶ Utilizar únicamente piezas de repuesto originales para la reparación del aparato.
- ▶ Si el cable de conexión de red de este aparato resulta dañado, debe sustituirlo el fabricante, el Servicio de Asistencia Técnica o una persona cualificada a fin de evitar posibles situaciones de peligro.

La infiltración de humedad puede provocar una descarga eléctrica.

- ▶ Antes de la limpieza hay que desconectar el enchufe o los fusibles de la caja de fusibles.
- ▶ No utilizar limpiadores por chorro de vapor, limpiadores de alta presión, mangueras o rociadores para limpiar el aparato.

⚠ ADVERTENCIA – ¡Riesgo de lesiones!

El uso de otros repuestos y accesorios es peligroso.

- ▶ Utilizar únicamente repuestos originales y accesorios originales del fabricante.

⚠ ADVERTENCIA – ¡Riesgo de envenenamiento!

El uso de detergentes con disolventes puede liberar vapores peligrosos para la salud.

- ▶ No emplear detergentes que contengan disolventes.

2 Evitar daños materiales

¡ATENCIÓN!

Una mala dosificación de suavizantes, detergentes y productos de limpieza puede influir negativamente en el funcionamiento del aparato.

- ▶ Tener en cuenta las recomendaciones de dosificación de detergente del fabricante.

Superar la carga admisible máxima puede afectar al funcionamiento de la unidad.

- ▶ Tener en cuenta la carga máxima para cada programa y no superarla.

→ "Programas", *Página 25*

Un sobrecalentamiento del aparato puede influir negativamente en su funcionamiento.

- ▶ Mantener despejada la abertura de ventilación del aparato durante el funcionamiento.
- ▶ Procurar una ventilación suficiente en la habitación.

Los objetos ligeros, como pelusas y pelos, pueden ser aspirados a través de la abertura de ventilación durante el funcionamiento del aparato y pueden influir negativamente en su funcionamiento.

- ▶ Mantener limpio el entorno del aparato durante el funcionamiento.
- ▶ Alejar los objetos ligeros del aparato.

Un funcionamiento sin protección contra pelusas o con una protección incompleta o defectuosa (en función del equipo, como por ejemplo, filtro de pelusas, depósito de pelusas o manta filtro) puede provocar daños en el dispositivo.

- ▶ No poner en funcionamiento el aparato sin protección contra pelusas o con una protección incompleta o defectuosa.

El caucho sintético o la gomaespuma pueden deformarse o derretirse durante el proceso de secado.

- ▶ No secar prendas que contengan espuma o gomaespuma.

Los productos de limpieza inadecuados pueden dañar la superficie del aparato.

- ▶ No utilizar productos de limpieza agresivos ni abrasivos.
- ▶ No utilizar productos de limpieza con un alto contenido alcohólico.
- ▶ No utilizar estropajos o esponjas duros.
- ▶ Limpiar el aparato solo con agua y un paño suave y húmedo.
- ▶ En caso de entrar en contacto con el aparato, retirar inmediatamente todos los restos de detergente, restos de pulverizado o cualquier otro tipo de resto.

3 Protección del medio ambiente y ahorro

3.1 Eliminación del embalaje

Los materiales del embalaje son respetuosos con el medio ambiente y reciclables.

- ▶ Desechar las diferentes piezas separadas según su naturaleza.



Eliminar el embalaje de forma ecológica.

3.2 Ahorro de energía

Si tiene en cuenta estas indicaciones, su aparato consumirá menos corriente.

- Poner en funcionamiento el aparato en una habitación bien ventilada y mantener libre la abertura de ventilación del aparato.

es Instalación y conexión

- Antes del secado, centrifugar bien la ropa en la lavadora.
- Aprovechar la capacidad de carga máxima de los programas en cada proceso de secado. Programas → *Página 25*
- No superar la carga admisible máxima de los programas. Programas → *Página 25*
- Después del secado, limpiar el filtro para pelusas.
→ *"Limpiar el filtro de pelusas", Página 31*
- Desactivar el Wi-Fi del aparato si no se utiliza.
→ *"Desactivar el wifi del aparato", Página 38*

3.3 Modo de ahorro de energía

Si el aparato no se utiliza durante un período de tiempo breve, pasa al modo de ahorro de energía. Se apagan todos los displays y  (|▷) parpadea.

El modo de ahorro de energía finaliza al utilizar de nuevo el aparato.

Si se deja de utilizar el aparato durante un tiempo prolongado, pasa automáticamente al modo preparado (Standby).

4 Instalación y conexión

4.1 Desembalaje del aparato

¡ATENCIÓN!

Los objetos que queden en el tambor y que no estén previstos para el funcionamiento del aparato pueden provocar daños materiales y en el aparato.

- ▶ Retirar del tambor esos objetos y los accesorios suministrados antes del funcionamiento.

1. Retirar por completo el material de embalaje y las fundas protectoras del aparato.
→ *"Eliminación del embalaje", Página 11*
2. Comprobar la presencia de daños visibles en el aparato.
3. Abrir la puerta. → *Página 30*
4. Sacar el accesorio del interior del tambor.
5. Cerrar la puerta.

4.2 Contenido suministrado

Al desembalar el aparato, comprobar que estén todas las piezas y que no presenten daños ocasionados durante el transporte.

¡ATENCIÓN!

Un funcionamiento con accesorios incompletos o defectuosos puede afectar al funcionamiento del aparato u ocasionar daños materiales y daños en el aparato.

- ▶ No poner en funcionamiento el aparato con accesorios incompletos o defectuosos.
- ▶ Sustituir el accesorio correspondiente antes de poner en funcionamiento el aparato.
→ *"Accesorios", Página 28*

El suministro se compone de los siguientes elementos:

- Secadora
- Documentación adjunta
- Cesta para lana con accesorio interior
→ *"Cesta para lana", Página 35*
- Manguera de desagüe con adaptador de conexión, material de fijación y racor en codo.
→ *"Manguera de desagüe", Página 13*

4.3 Requisitos del lugar de emplazamiento

¡ATENCIÓN!

Si el aparato se inclina más de 40°, el agua residual del aparato puede vaciarse y provocarle daños.

- ▶ Inclinar el aparato con cuidado.
- ▶ Transportar el aparato de pie.

La congelación del agua residual en el aparato puede provocar daños en el mismo.

- ▶ No instalar y poner en funcionamiento el aparato en zonas con riesgo de heladas o al aire libre.

Si se utiliza el aparato inmediatamente después del transporte, el refrigerante que contiene puede provocar daños en el aparato.

- ▶ Inmediatamente después de transportar el aparato, dejar que repose durante dos horas antes de ponerlo en funcionamiento.

Lugar de emplazamiento	Requisitos
En el suelo	Colocar el aparato sobre una superficie limpia, plana y dura. Nivelar el aparato → <i>Página 16.</i>

Lugar de emplazamiento	Requisitos
------------------------	------------

En una columna de lavado y secado	Instalar este aparato encima de una lavadora solo con el kit de conexión original del fabricante de la secadora.
-----------------------------------	------------------------------------------------------------------------------------------------------------------

- Juego de unión con tabla de trabajo extraíble → *Página 28*
- Juego de unión → *Página 28*

Colocar este aparato únicamente encima de una lavadora del mismo fabricante. La anchura y profundidad de este aparato deben coincidir con las dimensiones de la lavadora. No instalar la lavadora y secadora en columna encima de una plataforma.

En una pared	No aprisionar las mangueras ni el cable de alimentación de red entre la pared y el aparato.
--------------	---------------------------------------------------------------------------------------------

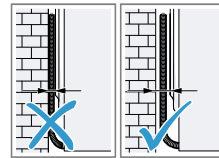

4.4 Manguera de desagüe

Durante el secado se produce agua condensada que el aparato recoge, de fábrica, en el recipiente de agua condensada. Utilizar la manguera de

es Instalación y conexión

desagüe para dirigir el exceso de agua condensada directamente al desagüe.

Nota

- Utilizar este aparato con la manguera de desagüe suministrada.
→ "Conectar la manguera de desagüe", *Página 14*
Si se conecta la manguera de desagüe, no hay que vaciar el recipiente de agua condensada con regularidad.
→ "Vaciar el recipiente de agua condensada", *Página 33*

Conectar la manguera de desagüe

Si no se desea vaciar con regularidad el recipiente de agua condensada del aparato, conectar la manguera de desagüe.

¡ATENCIÓN!

Al utilizar el aparato sin una manguera de agua condensada conectada correctamente o una manguera de desagüe, puede salir líquido de la boquilla.

- ▶ Antes de utilizar el aparato, conectar correctamente la manguera de agua condensada o la manguera de desagüe en la boquilla.

Requisitos

- El aparato y el accesorio están desmontados.
→ "Desembalaje del aparato", *Página 12*
- El aparato está colocado en el lugar de instalación.
→ "Requisitos del lugar de emplazamiento", *Página 13*

1. Extraer la manguera de agua condensada de la boquilla.

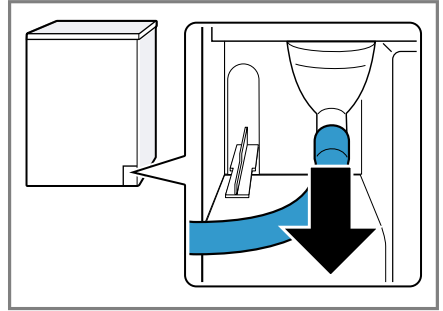

La manguera de agua condensada viene conectada a la boquilla de fábrica.

Nota: Al retirar la manguera de agua condensada, puede salir líquido de la boquilla.

2. Insertar la manguera de agua condensada en el soporte.

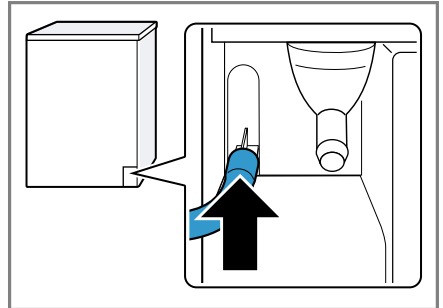

3. Insertar la manguera de desagüe hasta el tope en la boquilla.

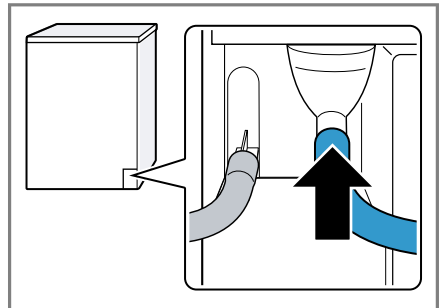

4. Vaciar el recipiente de agua condensada.
→ "Vaciar el recipiente de agua condensada", *Página 33*
5. Retirar el tapón de la parte inferior ① e insertarlo en el hueco de la parte superior ②.

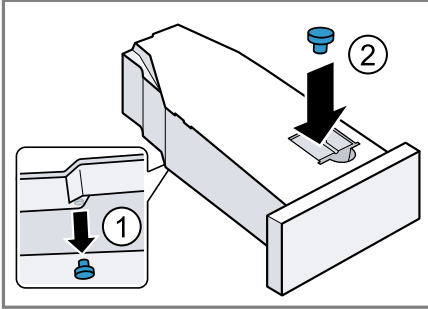

6. Insertar el recipiente de agua condensada.
→ "Insertar el recipiente de agua condensada", *Página 33*
7. Conectar el aparato al desagüe.
→ "Tipos de conexión de salida de agua", *Página 15*

Consejo: Para volver a recoger el agua condensada en el recipiente de agua condensada, por ejemplo, en el caso de que se cambie la ubicación del aparato, se deben seguir estos pasos en orden inverso.

Tipos de conexión de salida de agua

¡ATENCIÓN!

Si el desagüe está obstruido o bloqueado, el agua residual atascada puede volver al aparato.

- ▶ Antes de utilizar el aparato, asegurarse de que el agua residual se evacua con rapidez y eliminar las obstrucciones.

Salida a un sifón.

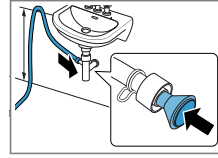

Asegurar el punto de conexión con una abrazadera (12-22 mm). Fijar la manguera de desagüe con un tubo guía a una altura mínima de 80 cm y máxima de 100 cm.

Nota: Con el distribuidor en Y → *Página 28*, se puede conectar a la misma salida del sifón otra manguera de salida de agua de un aparato adicional, como una lavadora.

Salida a un lavabo.

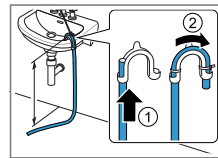

Deslizar la manguera de salida de agua completamente por el racor en codo y fijarla con el material de fijación. Fijar el racor en codo a una altura máxima de 100 cm.

Salida a un canal de drenaje.

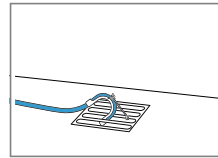

Deslizar la manguera de salida de agua completamente por el racor en codo y fijarla con el material de fijación. Fijar el racor en codo en el canal.

4.5 Nivelar el aparato

Para reducir el ruido y las vibraciones y evitar que el aparato se mueva, debe estar correctamente nivelado.

- ▶ Girar las patas del aparato para nivelarlo. Comprobar la nivelación con un nivelador de agua.

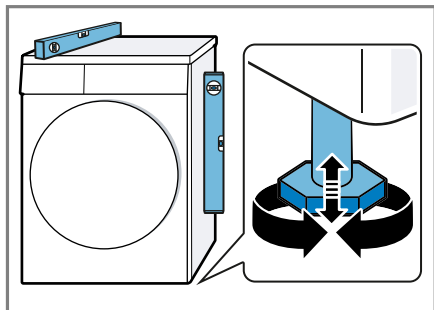

Todas las patas del aparato deben asentarse firmemente sobre el suelo.

4.6 Conexión del aparato a la red eléctrica

1. El enchufe del cable de conexión de red del aparato debe conectarse a una toma de corriente cercana al aparato.

Los datos de conexión del aparato se encuentran en los datos técnicos → *Página 52*.

2. Comprobar que el enchufe del cable de conexión de red está firme en la toma de corriente.

5 Familiarizándose con el aparato

5.1 Aparato

Aquí encontrará una vista general de los componentes de su aparato.



Según el modelo de aparato pueden variar pequeños detalles de la imagen, p. ej., el color y la forma.

1	Abertura de ventilación
2	Filtro de pelusas → <i>Página 31</i>
3	Puerta

4	Recipiente de agua condensada → <i>Página 32</i>
5	Panel de mando → <i>Página 18</i>

5.2 Panel de mando

Mediante el panel de mando se pueden ajustar todas las funciones del aparato y recibir información sobre el estado de funcionamiento.

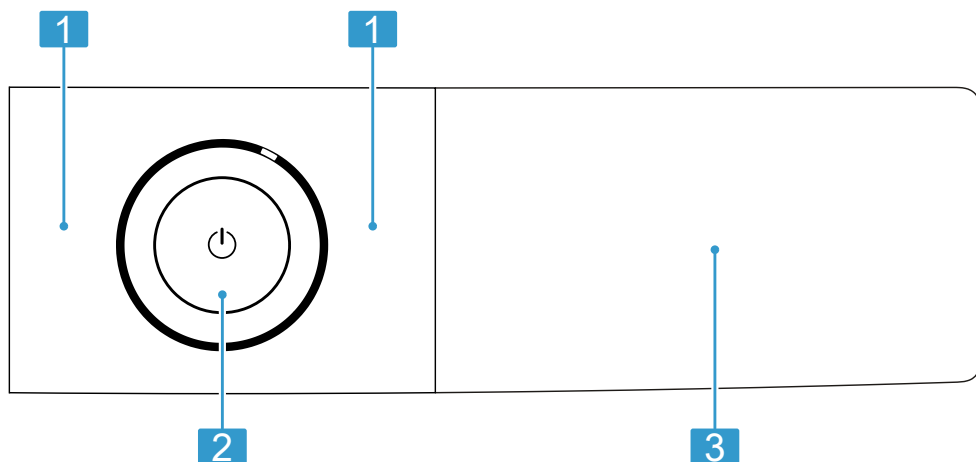

1 Programas → *Página 25*

2 Teclas → *Página 22*

3 Pulsadores → *Página 22* y
panel indicador → *Página 19*

5.3 Lógica de manejo

Algunas zonas de la pantalla son teclas y reaccionan al tacto. Se pueden activar, desactivar o modificar ajustes al pulsar las teclas. Los ajustes activados se resaltan con un brillo intenso en la pantalla.





¡ATENCIÓN!

Un impacto fuerte contra el panel indicador puede provocar daños.

- ▶ No ejercer presión sobre el panel indicador.
- ▶ No presionar el panel indicador con objetos afilados o puntiagudos.

6 Pantalla

En la pantalla se muestran los valores ajustados en ese momento, las posibilidades de selección o los textos con indicaciones.

Dependiendo del estado del programa, el panel indicador muestra alguna información en el área , p. ej.   .

Nota: Pueden haber funciones adicionales disponibles mediante actualizaciones de software.

→ "Instalar actualización de software", *Página 38*













Si hay una actualización de software disponible, se puede encontrar más información en la aplicación Home Connect.









Ejemplo de visualización en pantalla

Indicación	Descripción
0:40 ¹	Duración del programa/tiempo restante del programa previstos en horas y minutos.
max 9,0 ¹	Recomendación de la carga admisible máxima para el programa ajustado en kg.
10 h ¹	Fin del programa → "Sensores", <i>Página 24</i>
 Favorito)	Guardar un programa. → "Sensores", <i>Página 23</i>

¹ Ejemplo

Indicación	Descripción
	<ul style="list-style-type: none"> ■ se ilumina: el seguro para niños está activado. ■ parpadea: el seguro para niños está activado y el aparato se ha utilizado. <p>→ "Desactivar el seguro para niños", <i>Página 35</i></p>
	<p>Iniciar, cancelar o pausar</p> <ul style="list-style-type: none"> ■ se ilumina: el programa está en curso y puede interrumpirse o pausarse. ■ parpadea: el programa puede iniciarse o reanudarse.
	<p>El nivel de secado está activado.</p> <p>→ "Sensores", <i>Página 23</i></p>
	<p>El nivel de secado está activado.</p> <p>→ "Sensores", <i>Página 23</i></p>
	<p>El nivel de secado está activado.</p> <p>→ "Sensores", <i>Página 23</i></p>
 (Menos)	<p>La reducción de arrugas está activada.</p> <p>→ "Sensores", <i>Página 23</i></p>
 Delicado)	<p>El secado suave para tejidos delicados está activado.</p> <p>→ "Sensores", <i>Página 23</i></p>
4.5 kg  (Car- ga)	<p>La mitad de la cantidad de carga está activada.</p> <p>→ "Sensores", <i>Página 24</i></p>
	<p>Se puede quitar o agregar ropa e interrumpir el programa actual. → <i>Página 30</i></p>
	<p>Vaciar el recipiente de agua condensada e insertarlo.</p> <p>→ <i>Página 33</i></p>
	<p>Limpiar el filtro de pelusas.</p> <p>→ "Limpiar el filtro de pelusas", <i>Página 31</i></p>
CrE	<p>Programa para realizar mantenimiento simple del aparato. → <i>Página 41</i></p>
Hot	<p>En función del estado del programa, el proceso de enfriamiento enfría la ropa durante algunos minutos al girar el tambor para evitar daños en la misma. El proceso de enfriamiento se puede interrumpir abriendo la puerta.</p> <p>Nota: No modificar el programa ajustado.</p>
	<p>La limpieza automática limpia el intercambiador de calor del aparato.</p> <p>Nota: No retirar el recipiente de agua condensada ni interrumpir el programa.</p>
 Ajustes)	<p>Modificar los ajustes básicos. → <i>Página 40</i></p>

¹ Ejemplo

Indicación	Descripción
 SmartDry)	La recomendación inteligente de programas está activa. → "Sensores", <i>Página 24</i>
	<ul style="list-style-type: none"> ■ se ilumina: el aparato está conectado por wifi a la red doméstica. ■ parpadea: el aparato intenta conectarse por wifi a la red doméstica. → "Home Connect ", <i>Página 37</i>
 Inicio remoto)	El inicio a distancia está activado. → "Sensores", <i>Página 24</i>
	Los ajustes no disponibles en el aparato se ajustan en la aplicación Home Connect. Para más información, consultar la aplicación Home Connect.
	Estado del programa: antiarrugas
	Estado del programa: pausa
End	Estado del programa: fin del programa
¹ Ejemplo	

7 Sensores



Aquí se ofrece una vista general de las teclas y sus opciones de configuración.





Nota: Pueden haber funciones adicionales disponibles mediante actualizaciones de software.

→ *"Instalar actualización de software", Página 38*

Si hay una actualización de software disponible, se puede encontrar más información en la aplicación Home Connect.

Tecla	Selección	Descripción
▷	<ul style="list-style-type: none"> ■ iniciar ■ cancelar ■ pausar 	Iniciar, pausar o cancelar el programa.
⏻ (interruptor de red)	<ul style="list-style-type: none"> ■ conexión ■ Modo preparado/standby ■ Reiniciar el aparato 	Encender el aparato o ponerlo en modo preparado/standby. Si el panel de control no responde, pulsar ⏻ durante aprox. 5 segundos para reiniciar el aparato. → <i>"El display y los pulsadores no reaccionan.", Página 46</i>
🔒 3 seg	<ul style="list-style-type: none"> ■ Activar ■ Desactivar 	Activar o desactivar el seguro para niños. Asegurar el panel contra el manejo accidental. Si se ha activado el seguro para niños y se ha apagado el aparato, el seguro para niños se mantiene activado. → <i>"Seguro para niños", Página 34</i>
⚙️ Ajustes	Multiselección	→ <i>"Ajustes básicos", Página 40</i>

Tecla	Selección	Descripción
☆ Favorito	<ul style="list-style-type: none"> ■ guardar ■ ajustar 	<p>Si se pulsa el sensor durante aprox. 3 segundos, se guardan los ajustes personalizados del programa.</p> <p>→ "Guardar ajustes de los programas", Página 29</p> <p>Si se pulsa brevemente el sensor, los ajustes personalizados se aplican al programa.</p>
☀ Tipo secado	<ul style="list-style-type: none"> ■  ■  ■  	<p>El grado de secado establece lo húmeda o seca que estará la ropa cuando finalice el programa.</p> <p>→ "Grado de secado", Página 34</p>
☹ Menos	<ul style="list-style-type: none"> ■ Activar ■ Desactivar 	<p>Activar o desactivar la reducción de arrugas. Al finalizar el programa, el tambor mueve la ropa durante 120 minutos en intervalos regulares para reducir la formación de arrugas.</p>
☼ Delicado	<ul style="list-style-type: none"> ■ Activar ■ Desactivar 	<p>Activar o desactivar el secado delicado. Se reduce la temperatura para tejidos delicados, p. ej., poliacrílicos o elásticos. La duración del programa se prolonga.</p>

Tecla	Selección	Descripción
 Termin.	<ul style="list-style-type: none"> ■ Fin del programa ■ Duración del programa 	<ul style="list-style-type: none"> ■ Fijar el fin del programa. La duración del programa ya está incluida en el número de horas ajustado. Tras el inicio del programa, se muestra la duración del mismo. ■ Ajustar la duración del programa para programas de tiempo. → "Programas de tiempo", <i>Página 26</i>
 Carga	<ul style="list-style-type: none"> ■ Activar ■ Desactivar 	Secar prendas individuales o pequeñas cantidades de carga.
 SmartDry	activar	<p>Después de haber lavado la ropa en la lavadora, se recomienda un programa adecuado en la secadora para secar la ropa.</p> <p>Nota: La lavadora debe ser compatible con Home Connect. La lavadora y la secadora deben estar conectadas a la red doméstica y registradas en la aplicación Home Connect.</p>
 Inicio remoto	<ul style="list-style-type: none"> ■ activar ■ desactivar ■ Home Connect Abrir los ajustes 	<p>Activar o desactivar el inicio a distancia. → <i>Página 38</i></p>

8 Programas

Se pueden secar las prendas con un programa automático o un programa de tiempo.

8.1 Programas automáticos

Los programas automáticos son programas en los que los sensores de humedad miden el grado de humedad residual en la ropa durante el secado. El programa finaliza una vez se ha alcanzado el nivel de secado ajustado.

Cada programa automático tiene un nivel de secado → *Página 34*. El nivel de secado establece lo seca o húmeda que estará la ropa cuando finalice el programa.

Nota: Pueden haber funciones adicionales disponibles mediante actualizaciones de software.







→ *"Instalar actualización de software", Página 38*

Si hay una actualización de software disponible, se puede encontrar más información en la aplicación Home Connect.

Consejos

- Se puede seleccionar el nivel de secado en función de las prendas o del resultado de secado deseado.
→ *"Grado de secado", Página 34*
- Las indicaciones de las etiquetas de cuidados de la ropa ofrecen información adicional para la selección del programa.



Programa	Descripción	carga máxima (kg)
Algodón/Algodão ☼	Secar prendas de algodón o lino resistentes y que puedan lavarse a 90 °C.	9,0
Eco ☼	Secar prendas de algodón o lino resistentes y que puedan lavarse a 90 °C. Programa con ahorro de energía.	9,0
Sintéticos ☼	Secar prendas de tejidos sintéticos o mixtos.	3,5
Mix ☼	Secar prendas de algodón o tejidos sintéticos.	3,0
☼ R. de cama	Secar fundas de edredón y de almohadas, así como sábanas de algodón. Nota: El movimiento del tambor se optimiza para secar prendas grandes.	3,5
Delicado ☼	Secar prendas delicadas de satén, tejidos sintéticos y mixtos.	2,0

Programa	Descripción	carga máxima (kg)
 Higiene Plus	Secar prendas de algodón o lino resistentes y que puedan lavarse a 90°. Nota: Especialmente apropiado si se requiere una higiene alta.	4,0
 Sport	Secar ropa deportiva de secado rápido hecha de fibras funcionales, microfibras y sintéticos.	1,5
 Camisas/Blusas	Secar camisas y blusas de algodón, lino y tejidos sintéticos o mixtos. Nota: Para obtener un secado óptimo, secar como máximo 5 camisas o 5 blusas. Tras el secado, planchar o tender la ropa. La humedad residual se reparte así de manera uniforme.	1,5
 Rápido 40 min	Secar prendas de tejidos sintéticos y de algodón ligero.	1,0
Toallas/Toalhas 	Secar toallas y albornoces de algodón o lino resistentes y que puedan lavarse a 90°.	6,0
Programas app 	Seleccionar los programas adicionales directamente mediante la aplicación Home Connect. Las descripciones de los programas están disponibles en la aplicación Home Connect. Nota: El aparato debe estar conectado a la red doméstica y registrado en la aplicación Home Connect. → "Home Connect ", <i>Página 37</i>	–

8.2 Programas de tiempo

Los programas de tiempo son programas con una duración de programa fija o ajustable. El programa finaliza una vez transcurrido el tiempo, aunque la ropa, por ejemplo, no está seca. Los programas de tiempo son adecuados para el secado individual de ropa o prendas finas.

Consejo: Las indicaciones de las etiquetas de cuidados de la ropa ofrecen información adicional para la selección del programa.

Programa	Descripción	carga máxima (kg)
 Secar c/ cesto	<p>Secar prendas de lana o con un porcentaje de lana.</p> <p>Nota: Secar las prendas exclusivamente en la cesta para lana. → "Cesta para lana", <i>Página 35</i></p>	Una prenda
 Caliente/Quente	<p>Secar todo tipo de prendas excepto lana y seda. Adecuado para ropa previamente secada o ligeramente húmeda y para el secado posterior de ropa gruesa de varias capas.</p> <p>Nota: Este programa es adecuado para secar con la cesta para lana. → "Cesta para lana", <i>Página 35</i> Si se usa la cesta para lana, con este programa también se pueden secar tejidos de lana.</p>	3,0
Programas app 	<p>Seleccionar los programas adicionales directamente mediante la aplicación Home Connect.</p> <p>Las descripciones de los programas están disponibles en la aplicación Home Connect.</p> <p>Nota: El aparato debe estar conectado a la red doméstica y registrado en la aplicación Home Connect. → "Home Connect ", <i>Página 37</i></p>	–

9 Accesorios

Utilice accesorios originales. Están pensados para este aparato.

Nota: Algunos accesorios están disponibles en otros colores. Contactar con el Servicio de Atención al Cliente → "Servicio de Asistencia Técnica", *Página 49.*

	UsoAplicación	Número de pedido
Juego de unión	Para ahorrar espacio, se puede colocar el aparato sobre una lavadora adecuada del mismo fabricante, con la misma anchura y profundidad.	WTZ27510
Juego de unión con tabla de trabajo extraíble	Para ahorrar espacio, se puede colocar el aparato sobre una lavadora adecuada del mismo fabricante, con la misma anchura y profundidad. La encimera extraíble facilita la carga y la descarga del aparato.	WTZ27500
Cesta para lana	Secar o ventilar las prendas de lana, zapatillas deportivas y peluches.	WMZ20600
Distribuidor en Y	Conectar a la misma salida del sifón otra manguera de salida de agua de un aparato adicional.	15000490
Producto de limpieza del aparato	Repuesto para la función de limpieza intensiva.	00311829
Plataforma	Colocación del aparato en una posición elevada para que pueda cargarse y descargarse fácilmente.	WTZPW20D

10 Prendas

10.1 Preparación de la colada

¡ATENCIÓN!

Los objetos que se quedan entre la colada pueden dañar tanto la ropa como el tambor.

- ▶ Antes de la puesta en marcha, retirar todos los objetos que pudiera haber en los bolsillos de la ropa.

Nota

Durante la preparación de la ropa, proteger el aparato y las prendas.

- Cepillar la arena y la tierra.
- Clasificar la ropa por colores y tejidos, prestando atención a las etiquetas de cuidados
- Cerrar las cremalleras y los velcros, abrochar los corchetes y abotonar los botones
- Retirar los enganches de las cortinas y las cintas de plomo
- Introducir la ropa desdoblada en el tambor.
- Centrifugar la ropa antes del secado
- Secar las prendas de lana, las zapatillas deportivas y los peluches en la cesta para lana.
→ *"Cesta para lana", Página 35*

11 Manejo básico

11.1 Encender el aparato

Nota: Si se enciende el aparato por primera vez después de conectarlo eléctricamente, el proceso de conexión puede durar hasta un minuto.

Requisito: El aparato está instalado y conectado correctamente.

→ *Página 12*

- ▶ Pulsar .

El proceso de encendido dura unos segundos.

Nota: La iluminación del tambor se apaga automáticamente.

11.2 Ajustar un programa

1. Seleccionar el programa deseado con el mando selector de programas.
→ *"Programas", Página 25*
- ✓ En el panel indicador se muestran los ajustes del programa.
2. Realizar ajustes en los programas.
→ *"Sensores", Página 22*
Tener en cuenta la información relativa a la lógica de manejo
→ *Página 18.*
Los ajustes de los programas no se guardan de forma permanente para el programa.

11.3 Guardar ajustes de los programas

Se pueden guardar como favoritos los ajustes personalizados para un programa.

Requisito: Se ha configurado un programa. → *Página 29*

- ▶ Pulsar ☆ **Favorito** durante aprox. 3 segundos.

Para acceder al programa guardado, pulsar ☆ **Favorito** .

Nota: Repetir los pasos para sobrescribir el programa guardado.

11.4 Abrir la puerta

1. Pasar la mano por el tirador embutido de la puerta y tirar de ella.

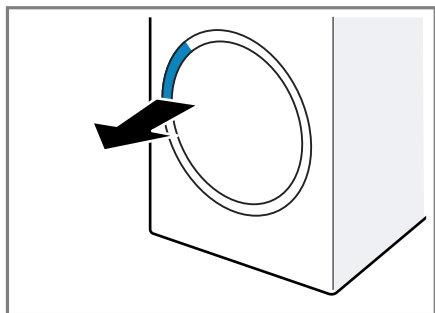

2. Abrir la puerta.

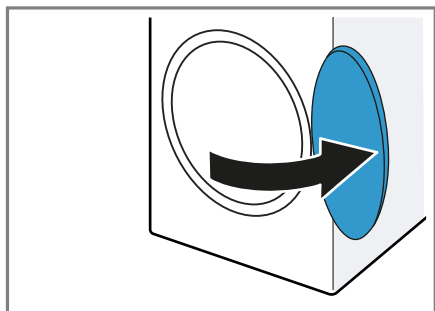

11.5 Cargar la colada

Nota: Para evitar la formación de arrugas, tener en cuenta la carga máxima del programa.

→ "Programas", *Página 25*

Requisitos

- La ropa está preparada y clasificada.

→ "Prendas", *Página 29*

- El tambor debe estar vacío.

1. Abrir la puerta. → *Página 30*
2. Colocar las prendas en el tambor.
3. Cerrar la puerta.

Asegurarse de que no quede ropa enganchada en la puerta.

11.6 Iniciar el programa

Requisito: Se ha configurado un programa. → *Página 29*

- ▶ Pulsar **|| ▷**.
- ✓ En el panel indicador se muestra la duración del programa o el fin del programa.
- ✓ Tras el fin del programa, aparece "End" en el display.

Nota: Si en el display aparece "Hot", el aparato enfría la ropa. Cuando se apaga "Hot", significa que el agua se ha enfriado.

11.7 Introducir ropa en la lavadora

Tras el inicio del programa, se puede añadir o retirar ropa en cualquier momento.

1. Pulsar **|| ▷**.

El proceso de enfriamiento se inicia automáticamente al cabo de 30 segundos aprox.; la ropa se enfría al girar el tambor. Se puede abrir la puerta para evitar o cancelar el proceso de enfriamiento.

→ *Página 20*

2. Abrir la puerta. → *Página 30*
3. Añadir o retirar ropa.
4. Cerrar la puerta.
5. Pulsar **|| ▷**.

11.8 Interrumpir programa

1. Pulsar **|| ▷**.
2. Abrir la puerta. → *Página 30*
3. Sacar la ropa. → *Página 30*

11.9 Retirar la ropa

1. Abrir la puerta. → *Página 30*
2. Sacar las prendas del tambor.

11.10 Poner el aparato en modo preparado (Standby)

- ▶ Pulsar .

11.11 Filtro de pelusas

Durante el secado, se recogen las pelusas de las prendas en el filtro de pelusas. El filtro de pelusas protege el aparato contra las pelusas.

Limpiar el filtro de pelusas

Cuando haya terminado el programa de secado o si el display muestra un aviso cuando el aparato está en funcionamiento, limpiar el filtro para pelusas.

Nota: Si no se limpia el aparato como se ha descrito, las funciones del aparato pueden verse afectadas.

Requisitos

- Cuando termina el programa de secado, en el display aparece "End"
- o, durante el funcionamiento, en el display aparece .

1. Abrir la puerta.
2. Retirar las pelusas de la puerta.

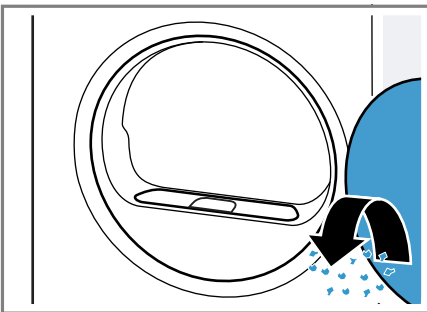

3. Retirar el filtro de pelusas de dos piezas.

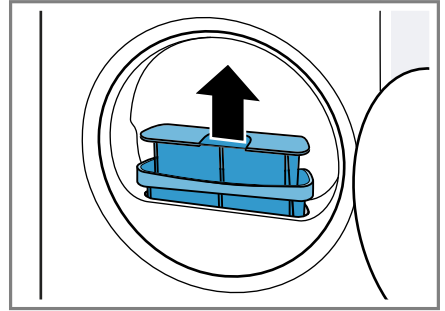

4. Retirar las pelusas de la cavidad.

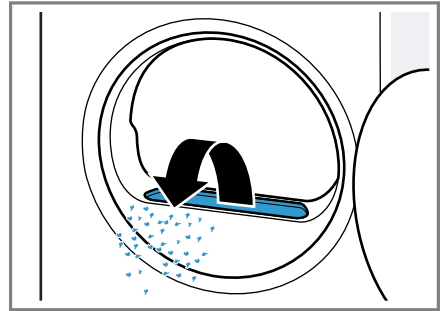

Asegurarse de que no caigan pelusas en el canal de ventilación.

5. Separar el filtro de pelusas de dos piezas.

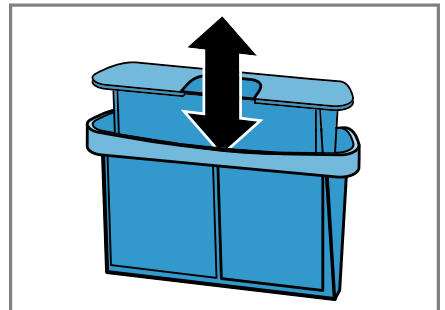

6. Abrir los dos filtros de pelusas.

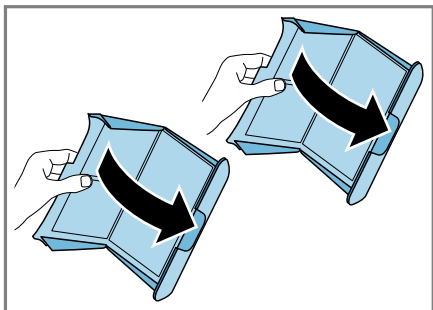

7. Retirar las pelusas.

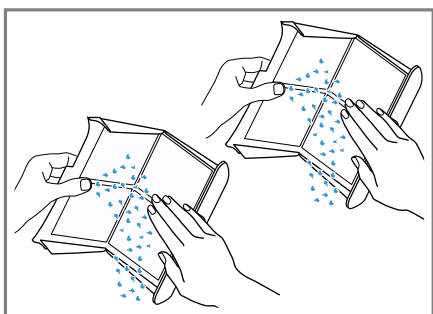

8. Limpiar a fondo los dos filtros de pelusas con agua corriente caliente y secarlos.

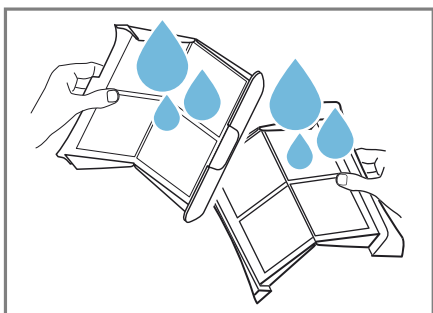

9. Cerrar los dos filtros de pelusas y montarlos.

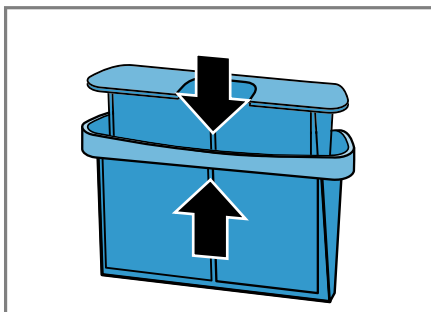

10. Colocar el filtro de pelusas de dos piezas.

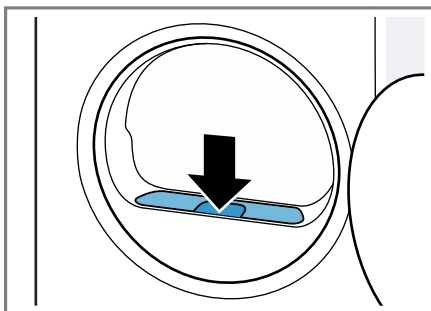

11. Cerrar la puerta.

11.12 Recipiente de agua condensada

Durante el secado se produce agua condensada que el aparato recoge, de fábrica, en el recipiente de agua condensada.

Nota: Utilizar este aparato con la manguera de desagüe suministrada.

→ "Conectar la manguera de desagüe", Página 14

Si se conecta la manguera de desagüe, no hay que vaciar el recipiente de agua condensada con regularidad.

→ "Vaciar el recipiente de agua condensada", Página 33

Vaciar el recipiente de agua condensada

Cuando haya terminado el programa de secado o si la pantalla muestra un aviso cuando el aparato está en funcionamiento, vaciar el recipiente de agua condensada.

Requisitos

- Cuando termina el programa de secado, en el display aparece "End"
 - o, durante el funcionamiento, en el display aparece 
1. Extraer el recipiente de agua condensada y sostenerlo en posición horizontal.

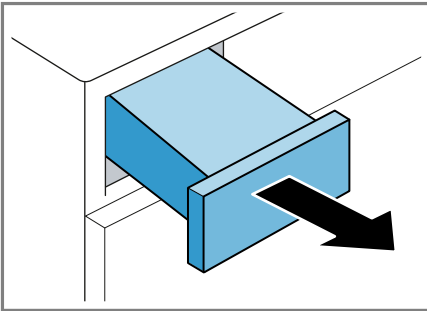

2. Vaciar el recipiente de agua condensada.

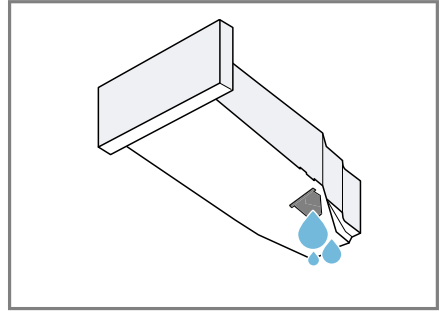

Comprobar regularmente el filtro del recipiente de agua condensada y limpiarlo si está sucio.

→ *Página 44*

Asegurarse de insertar el recipiente de agua condensada antes de la puesta en marcha del aparato.

→ *Página 33*

Insertar el recipiente de agua condensada

- ▶ Empujar el recipiente de agua condensada hasta el fondo.

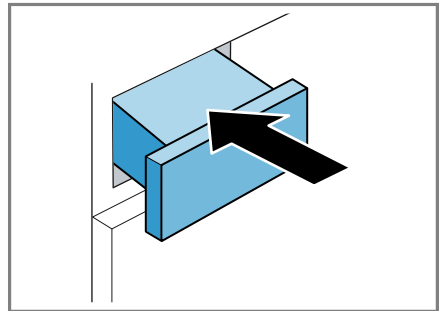

12 Grado de secado

Cada programa automático tiene un grado de secado definido. El grado de secado establece lo seca o húmeda que estará la ropa cuando finalice el programa.

Grado de secado	Descripción
	Para ropa gruesa de varias capas que se seca con dificultad.
	Para ropa normal de una sola capa.
	Para ropa normal de una sola capa. La ropa sigue ligeramente húmeda al final del programa. Para evitar la formación de arrugas, planchar o tender la ropa.

12.1 Modificar el grado de secado

El grado de secado se puede modificar en algunos programas automáticos para que la ropa quede más seca o más húmeda.

1. Ajustar un programa automático.
→ *Página 25*
- ✓ En el display aparece indicado el grado de secado establecido.
2. Pulsar ☀ **Tipo secado** .
- ✓ En la pantalla aparece , o .

12.2 Ajustar el grado de secado

Si la ropa está demasiado húmeda después de secarla con un determinado grado de secado, se puede ajustar el grado de secado.

Nota: El grado de secado también se puede ajustar mediante los ajustes básicos.

1. Ajustar un programa automático.
→ *Página 25*
- ✓ En el display aparece indicado el grado de secado establecido.
2. Ajustar el grado de secado deseado.
3. Pulsar ☀ **Tipo secado** durante aprox. 3 segundos.
- ✓ El display muestra "d:0", "d:1", "d:2" o "d:3".
4. Presionar **Termin.** para ajustar el grado de secado seleccionado. Presionar ☀ **Tipo secado** para modificar el grado de secado que se desea ajustar.
5. Mantener presionado ☀ **Tipo secado** durante aprox. 3 segundos para regresar al programa automático.

13 Seguro para niños

Asegurar el aparato contra el manejo accidental de los mandos.



13.1 Activación del seguro a prueba de niños

- ▶ Pulsar **3 seg** durante aprox. 3 segundos.
- ✓ En el display aparece .
- ✓ Los mandos están bloqueados.

- ✓ El seguro para niños también permanece activado si el aparato está en modo preparado (Standby) y al producirse un corte del suministro de corriente.

13.2 Desactivar el seguro para niños

Requisito: Para desactivar el seguro para niños, el aparato debe estar encendido.

- ▶ Pulsar  **3 seg** durante aprox. 3 segundos.
- ✓ Se apaga el símbolo  en la pantalla.

14 Cesta para lana

Utilizar la cesta para lana para secar con cuidado prendas delicadas, peluches o zapatillas deportivas en una posición fija.

14.1 Colocar la cesta para lana

1. Abrir la puerta.
Asegurarse de que el tambor esté vacío.
2. Introducir los pies de ventosa de goma de la cesta para lana en los orificios de la abertura de la puerta.

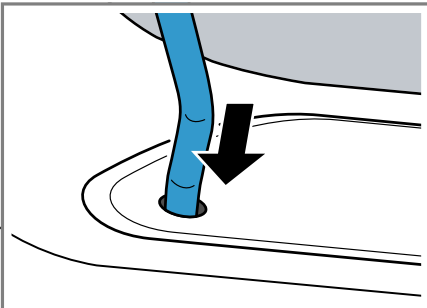

3. Colocar la lengüeta de la cesta para lana por la parte delantera en el gancho superior.

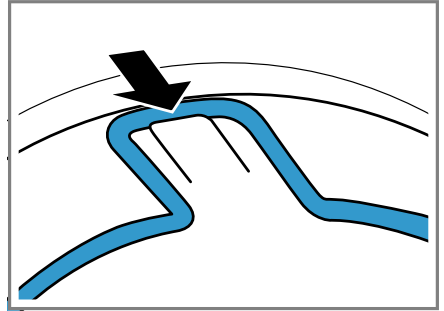

14.2 Iniciar el programa con cesta para lana

¡ATENCIÓN!

Al entrar las prendas de la cesta para lana en contacto con el tambor en pleno giro o con sus nervaduras, las prendas o el aparato pueden resultar dañados.

- ▶ Colocar las prendas en el accesorio o la cesta para lana de manera que no toquen el tambor ni las nervaduras de este.

Requisito: La cesta para lana se coloca en el aparato. → *Página 35*

1. Colocar las prendas directamente o con el accesorio en la cesta para lana. → *Página 36*

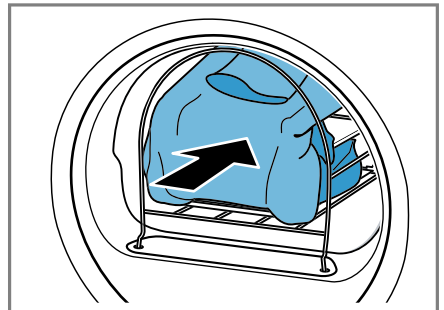

2. Cerrar la puerta.

es Cesta para lana

3. Seleccionar un programa adecuado para el secado con la cesta para lana.

Tener en cuenta la descripción del programa. → *Página 26*

4. En caso necesario, adaptar la duración del programa.
→ "*Sensores*", *Página 24*

Tener en cuenta la duración de programa recomendada para las prendas en la cesta para lana:

Prenda	Duración del programa en horas:minutos
Jersey de lana fino	1:20 aprox.
Jersey de lana grueso	1:30-3:00 aprox.
Falda	1:00-1:30 aprox.
Pantalón	1:00-1:30 aprox.
Guantes	0:30 aprox.
Zapatillas deportivas	1:30 aprox. / 2:00 máx. con ventilación

Consejo: Alargar la duración del programa en caso de secar prendas gruesas o de varias capas.

5. Iniciar el programa. → *Página 30*
6. Tras finalizar el programa, retirar la cesta para lana.

14.3 Ejemplos de uso de la cesta para lana

¡ATENCIÓN!

Al entrar las prendas de la cesta para lana en contacto con el tambor en pleno giro o con sus nervaduras, las prendas o el aparato pueden resultar dañados.

- Colocar las prendas en el accesorio o la cesta para lana de manera que no toquen el tambor ni las nervaduras de este.

Ejemplo	Aplicación
----------------	-------------------

Pantalón o falda	Colocar las prendas sueltas en el accesorio interior.
------------------	-------------------------------------------------------

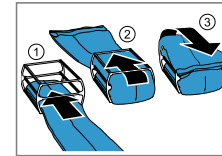

Jersey

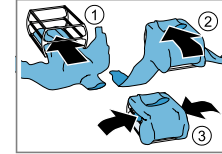

Ejemplo	Aplicación
<p>Zapatillas deportivas</p> 	<p>Levantar la lengüeta de las zapatillas hacia fuera. Retirar las plantillas o las taloneras. Poner una toalla enrollada en la cesta para lana, de modo que constituya una base de apoyo oblicua. Colocar las zapatillas con el talón sobre la toalla.</p> <p>Nota: No utilizar el accesorio interior. No secar zapatos de cuero o con partes de cuero.</p>

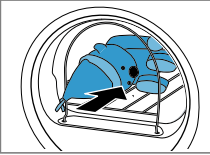
<p>Peluches</p> 	<p>Colocar el peluche en la cesta para lana.</p> <p>Nota: No utilizar el accesorio interior. Asegurarse de que no se salgan de la cesta los peluches pequeños o varios peluches.</p>
---------------------------------------------------------------------------------------------------	-------------------------------------------------------------------------------------------------------------------------------------------------------------------------------------------------

15 Home Connect

Este aparato tiene capacidad para conectarse a la red. Conecte su aparato con un dispositivo móvil para manejar las funciones a través de la

aplicación Home Connect, adaptar los ajustes básicos o supervisar el estado de funcionamiento actual. Los servicios Home Connect no están disponibles en todos los países. La disponibilidad de la función Home Connect depende de la disponibilidad de los servicios Home Connect en su país. Para obtener más información, consultar: www.home-connect.com.

La aplicación Home Connect le guiará durante todo el proceso de registro. Seguir las instrucciones de la aplicación Home Connect para establecer los ajustes.

Consejo: Tener en cuenta también las indicaciones de la aplicación Home Connect.

Notas

- Tener en cuenta las indicaciones de seguridad de este manual y asegurarse de respetarlas también si utiliza el aparato mediante la aplicación Home Connect.
→ "Seguridad", *Página 4*
- Siempre tiene prioridad el manejo desde el propio aparato. En este momento, no es posible manejar el aparato a través de la aplicación Home Connect.

15.1 Configurar la aplicación Home Connect

1. Instalar la aplicación Home Connect en el dispositivo móvil.
2. Iniciar la aplicación Home Connect y configurar el acceso para Home Connect.

La aplicación Home Connect le guiará durante todo el proceso de registro.

15.2 Ajustar Home Connect

Requisitos

- La aplicación Home Connect está configurada en el dispositivo móvil.
 - En el lugar en que se encuentra, el aparato recibe cobertura de la red doméstica WLAN (wifi).
1. Pulsar  **Inicio remoto** durante aprox. 3 segundos.
 2. Seguir las instrucciones de la aplicación Home Connect.



15.3 Activar el wifi del aparato

1. Pulsar  **Inicio remoto** durante aprox. 3 segundos.
 2. Pulsar  **Inicio remoto** tantas veces como haga falta hasta que aparezca "oFF" en el display.
 3. Pulsar  para activar la red wifi.
- ✓ En el display aparece "on".

Notas

- Si la red wifi está activada, el display muestra alternativamente "on" y la intensidad de la señal de la conexión wifi.
- Para salir de los ajustes de Home Connect, mantener pulsado  **Inicio remoto** aprox. 3 segundos.

15.4 Desactivar el wifi del aparato

1. Pulsar  **Inicio remoto** durante aprox. 3 segundos.
 2. Pulsar  **Inicio remoto** tantas veces como haga falta hasta que aparezca "on" en el display.
 3. Pulsar  para desactivar la red wifi.
- ✓ En el display aparece "oFF".



Nota: Para salir de los ajustes de Home Connect, mantener pulsado  **Inicio remoto** aprox. 3 segundos.

15.5 Instalar actualización de software

Nota: Si hay disponible una actualización del software, aparece un mensaje en la aplicación Home Connect.

- ▶ Para instalar la actualización del software, seguir las instrucciones de la aplicación Home Connect.
- ✓ Durante la instalación, el panel de mando está bloqueado parcialmente.
- ✓ En caso de avería, la instalación puede tardar hasta 40 minutos. No restablecer la configuración de red o el aparato a los ajustes de fábrica.

15.6 Restablecer ajustes de red del aparato

1. Pulsar  **Inicio remoto** durante aprox. 3 segundos.
 2. Pulsar  **Inicio remoto** tantas veces como haga falta hasta que aparezca "rES" en el display.
 3. Pulsar  durante aprox. 3 segundos.
- ✓ Los ajustes de red se han restablecido.

15.7 Inicio a distancia

Desbloquear el inicio a distancia del aparato mediante la aplicación Home Connect.



Nota

El inicio a distancia se desactiva en las siguientes condiciones:



- La puerta del aparato se abre.
- Se pulsa  para pausar el programa.
- Tras un corte en el suministro eléctrico.

Activar el inicio a distancia

Requisito: La puerta del aparato está cerrada.

- ▶ Pulsar  **Inicio remoto**.
- ✓ Se ilumina  (Inicio remoto) y el aparato está activado para el inicio a distancia a través de la aplicación Home Connect.

Desactivar el inicio a distancia

- ▶ Pulsar  **Inicio remoto**.
- ✓ Deja de visualizarse  (Inicio remoto).

15.8 Recomendación inteligente de programas

Si se activa la recomendación inteligente de programas, el aparato recomienda un programa adecuado para secar la ropa después de haberla lavado en la lavadora.

Activar recomendación inteligente de programas

Requisitos

- La lavadora tiene la función Home Connect.
- La lavadora y la secadora están conectadas a la red doméstica y registradas en la aplicación Home Connect.

1. Pulsar **SmartDry**.

- ✓ El aparato determina un programa adecuado. Para cancelar la operación, seleccionar otro programa o poner el aparato en modo preparado (Standby).
- ✓ Si el aparato encuentra un programa adecuado, se ilumina el indicador del programa y el panel indicador muestra la información del programa.

- ✓ Si el aparato no encuentra ningún programa adecuado, suena una señal y el panel indicador muestra "-_".

2. Pulse .

15.9 Diagnóstico remoto

El Servicio de Asistencia técnica puede acceder al aparato a través del Diagnóstico Remoto al ponerse en contacto con dicho Servicio si el aparato está conectado con el servidor Home Connect y si el Diagnóstico Remoto está disponible en el país en el que se utiliza el aparato.

Consejo: Para más información, así como para consultar la disponibilidad del servicio de Diagnóstico Remoto en un país en concreto, consultar la página web de ayuda/Servicio Técnico local: www.home-connect.com.

15.10 Protección de datos

Tener en cuenta las indicaciones relativas a la protección de datos.

Al conectar por primera vez el aparato a una red asociada a internet, el aparato transmite las siguientes categorías de datos al servidor Home Connect (registro inicial):

- Identificación clara del aparato (compuesta por la clave del aparato y la dirección MAC del módulo de comunicación Wi-Fi utilizado).
- Certificado de seguridad del módulo de comunicación Wi-Fi (para la protección técnica de la información de la conexión).
- Las versiones actuales de software y hardware de su aparato.
- El estado de un posible restablecimiento previo a los ajustes de fábrica.

El registro inicial prepara la utilización de las funciones Home Connect y solo es necesario la primera vez que se vayan a utilizar estas funciones Home Connect.

Nota: Tener en cuenta que las funciones Home Connect solo se pueden utilizar en conexión con la aplicación Home Connect. Se puede consultar la información relativa a la protección de datos en la aplicación Home Connect.

16 Ajustes básicos

Es posible adaptar los ajustes básicos del aparato a las necesidades individuales.

Nota: Los ajustes básicos también se pueden ajustar en la aplicación Home Connect.

Puede haber funciones adicionales disponibles en la aplicación Home Connect.

16.1 Vista de los ajustes básicos

Nota: Pueden haber funciones adicionales disponibles mediante actualizaciones de software.

→ "Instalar actualización de software", *Página 38*

Si hay una actualización de software disponible, se puede encontrar más información en la aplicación Home Connect.

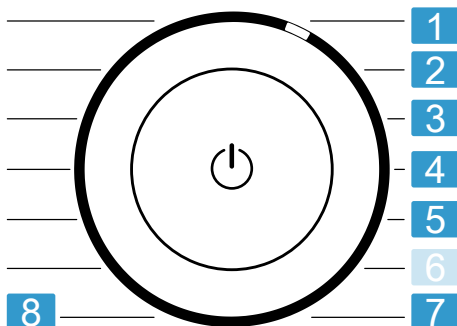

Selector de programas con posiciones de programa

-
- | | |
|---|---------------------------------------------------------------------------------------------------------------------------------------------------------------|
| 1 | Ajustar el volumen de la señal acústica tras el fin del programa:
A: 0 (apagado) hasta A: 4 (muy alto) |
| 2 | Ajustar el volumen de la señal acústica al seleccionar los pulsadores:
b: 0 (apagado) hasta b: 4 (muy alto) |
| 3 | Ajustar el brillo del display:
C: 1 (bajo) hasta C: 4 (muy alto) |
| 4 | Ajustar el grado de secado
→ <i>Página 34</i> :
d: 0 (seco) hasta d: 3 (más seco) |
| 5 | Iniciar el mantenimiento simple del aparato (CP1) o el mantenimiento intensivo del aparato (CP2).
→ " <i>Mantenimiento del aparato</i> ", <i>Página 41</i> |
| 7 | Mostrar la cantidad de programas (PC) iniciados. |
| 8 | Restablecer el aparato a los ajustes de fábrica (rES). |
-

16.2 Modificar los ajustes básicos

1. Pulsar **Ajustes** para acceder a los ajustes básicos.
- ✓ Aparece **—** (**Ajustes**) en el display.
2. Seleccionar el ajuste básico deseado con el selector de programas.
→ *Página 40*
3. Modificar los ajustes básicos:
 - Para modificar el valor, pulsar **Termin.**
 - Para restablecer el aparato a los ajustes de fábrica, mantener presionado **||▷** durante aprox. 3 segundos.
4. Pulsar **Ajustes** para salir de los ajustes básicos.

17 Mantenimiento del aparato

El aparato ofrece programas de limpieza para un mantenimiento simple e intensivo del aparato.

17.1 Preparación del mantenimiento del aparato

Preparar el aparato para el mantenimiento

Preparar el aparato antes de realizar el mantenimiento del mismo.

Requisitos

- El tambor debe estar vacío.
 - Poner el aparato en modo preparado (Standby).
1. Limpiar el filtro de pelusas.
→ *Página 31*
 2. Extraer el recipiente de agua condensada, sostenerlo en posición horizontal y vaciarlo. → *Página 33*

Preparar el recipiente de agua condensada para el mantenimiento del aparato

Si el agua condensada del aparato se drena mediante la manguera de evacuación, preparar el recipiente de agua condensada antes de realizar el mantenimiento del aparato.

1. Retirar el tapón del hueco de la parte superior ① e insertarlo en la parte inferior ②.

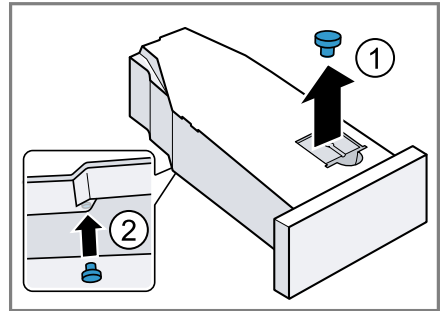

2. Limpiar el filtro del depósito de agua condensada.

17.2 Acceder al mantenimiento del aparato

Requisito: El mantenimiento del aparato está listo. → *Página 41*

1. Pulsar **⏻**.
El proceso de encendido dura unos segundos.
 2. Pulsar **Ajustes**.
 3. Ajustar el programa a la posición 5.
- ✓ El display muestra "CP1" y la duración del programa de forma alternativa.

17.3 Realizar un mantenimiento sencillo del aparato

Para eliminar la suciedad menos incrustada del aparato, se puede ejecutar el mantenimiento sencillo.

Notas

- El mantenimiento sencillo del aparato dura aproximadamente 1 hora.
- Después de un uso prolongado, el aparato recuerda que se debe realizar el mantenimiento simple. Antes de iniciarse el programa y una vez finalizado, el display muestra la indicación "CrE ". Este aviso aparece de nuevo hasta que se ejecute por completo el mantenimiento sencillo del aparato.

Requisitos

- El mantenimiento del aparato está listo. → *Página 41*
- Se inicia el mantenimiento del aparato. → *Página 41*

1. Llenar el recipiente de agua condensada con aprox. 1,5 l de agua caliente del grifo.

Mantener en posición horizontal el recipiente de agua condensada lleno para no derramar el líquido.

2. Empujar el recipiente de agua condensada hasta que encaje.
3. Pulsar **|| ▷**.
 - ✓ Empieza el mantenimiento del aparato y suena una señal.
 - ✓ Una vez finalizado el mantenimiento del aparato, el display muestra "End" y suena una señal.
4. Extraer el recipiente de agua condensada, sostenerlo en posición horizontal y vaciarlo.
5. Si se drena el agua de condensación con la manguera de evacuación, retirar el tapón de la parte inferior del recipiente de agua con-

densada e insertarlo en la placa de cocción de la parte superior del recipiente de agua condensada.

→ *Página 41*

6. Empujar el recipiente de agua condensada hasta que encaje.
7. Poner el aparato en modo preparado (Standby). → *Página 31*

17.4 Realizar mantenimiento intensivo del aparato

Se puede llevar a cabo el mantenimiento intensivo del aparato para eliminar la suciedad más incrustada, así como los olores que surgen después de un tiempo de inactividad superior a un mes.

Notas

- El mantenimiento intensivo del aparato dura unas 4 horas y no debe interrumpirse.
- Para el mantenimiento intensivo del aparato se necesita el producto de mantenimiento original → *Página 28*.

Iniciar el mantenimiento intensivo del aparato

Requisitos

- El mantenimiento del aparato está listo. → *Página 41*
- Se inicia el mantenimiento del aparato. → *Página 41*

1. Pulsar **⏸ Termin.** .

✓ El display muestra "CP2" y la duración del programa de forma alternativa.

2. Llenar el recipiente de agua condensada con una botella de producto de mantenimiento y aprox. 1,5 l de agua caliente del grifo.

Mantener en posición horizontal el recipiente de agua condensada lleno para no derramar el líquido.

3. Empujar el recipiente de agua condensada hasta que encaje.
4. Pulsar **|| ▷**.
 - ✓ Empieza el mantenimiento del aparato y suena una señal.
 - ✓ Al cabo de unas 3 horas, el aparato pone el mantenimiento en pausa y el display muestra el tiempo restante del programa.
5. Extraer el recipiente de agua condensada, sostenerlo en posición horizontal y vaciarlo.
6. Llenar el recipiente de agua condensada con aprox. 1,5 l de agua caliente del grifo.
7. Girar con cuidado el recipiente de agua condensada en posición horizontal y vaciarlo para eliminar los restos del producto de mantenimiento del aparato.

Continuar con el mantenimiento intensivo del aparato

1. Llenar el recipiente de agua condensada con aprox. 1,5 l de agua caliente del grifo.

Mantener en posición horizontal el recipiente de agua condensada lleno para no derramar el líquido.
2. Empujar el recipiente de agua condensada hasta que encaje.
3. Pulsar **|| ▷**.
 - ✓ El mantenimiento del aparato se reanuda.
 - ✓ Una vez finalizado el mantenimiento del aparato, el display muestra "End" y suena una señal.
4. Extraer el recipiente de agua condensada, sostenerlo en posición horizontal y vaciarlo.
5. Si se drena el agua de condensación con la manguera de evacuación, retirar el tapón de la parte inferior del recipiente de agua condensada e insertarlo en la placa

de cocción de la parte superior del recipiente de agua condensada.

→ *Página 41*

6. Empujar el recipiente de agua condensada hasta que encaje.
7. Poner el aparato en modo preparado (Standby). → *Página 31*

18 Cuidados y limpieza

Para que el aparato mantenga durante mucho tiempo su capacidad funcional, debe mantenerse y limpiarse con cuidado.

18.1 Sensor de humedad

El sensor de humedad de este aparato determina lo húmeda que está la ropa durante el secado. En función de la humedad residual de la ropa el aparato modifica la duración del programa automático.

Limpiar el sensor de humedad

En el sensor de humedad pueden acumularse restos de cal, detergentes y productos de limpieza al cabo de un cierto tiempo. Limpiar regularmente el sensor de humedad.

¡ATENCIÓN!

Los objetos duros o rugosos pueden dañar el sensor de humedad.

- ▶ No utilizar estropajos de acero ni productos abrasivos, objetos duros o ásperos para su limpieza.

Nota: Si no se limpia el aparato como se ha descrito, las funciones del aparato pueden verse afectadas.

1. Abrir la puerta.

2. Limpiar el sensor de humedad con una esponja.

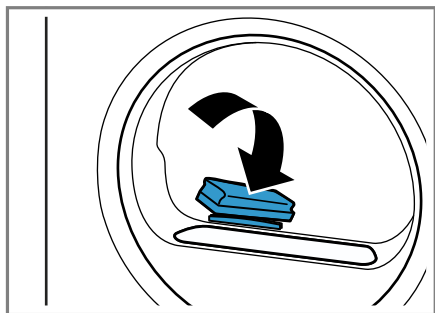

18.2 Filtro del recipiente de agua condensada

Durante el secado, se acumulan pelusas de la ropa en el agua condensada. El filtro del recipiente de agua condensada protege el aparato contra las pelusas.

Limpiar el filtro del depósito de agua condensada.

Al vaciar el recipiente de agua condensada, el filtro se limpia automáticamente. Comprobar regularmente el filtro y limpiarlo si está sucio.

1. Vaciar el recipiente de agua condensada. → *Página 33*
2. Retirar el filtro.

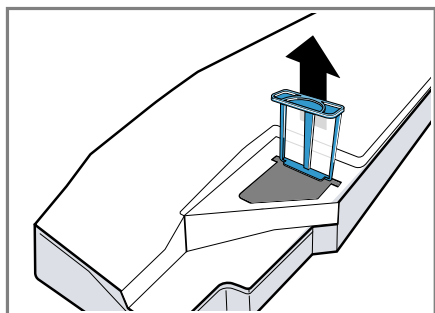

3. Limpiar el filtro con agua corriente caliente o en el lavavajillas.

4. Introducir el filtro hasta el tope.

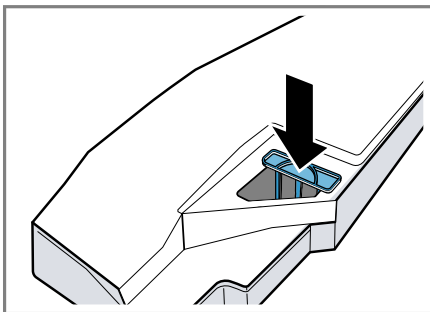

5. Insertar el recipiente de agua condensada. → *Página 33*

19 Solucionar pequeñas averías



El usuario puede solucionar por sí mismo las pequeñas averías de este aparato. Se recomienda utilizar la información relativa a la subsanación de averías antes de ponerse en contacto con el Servicio de Asistencia Técnica. De este modo se evitan costes innecesarios.





ADVERTENCIA

Riesgo de descarga eléctrica!

Las reparaciones inadecuadas son peligrosas.

- ▶ Nunca modificar técnicamente el aparato o sus características.
- ▶ Solo el personal especializado puede realizar reparaciones e intervenciones en el aparato.
- ▶ Utilizar únicamente piezas de repuesto originales para la reparación del aparato.
- ▶ Si el cable de conexión de red de este aparato resulta dañado, debe sustituirlo el fabricante, el Servicio de Asistencia Técnica o una persona cualificada a fin de evitar posibles situaciones de peligro.

Fallo	Causa y resolución de problemas
El display se apaga y  parpadea.	El modo de ahorro de energía está activo. ▶ Pulsar  .
"Hot" y el tambor gira.	No se trata de un fallo. El proceso de enfriamiento está activo. No se requiere ninguna acción. Nota: No cambiar el programa durante el proceso de enfriamiento. El proceso de enfriamiento dura hasta 10 minutos.
Se han interrumpido el programa y  .	El recipiente de agua condensada está lleno. ▶ Vaciar el recipiente de agua condensada. → <i>Página 33</i>
	La manguera de desagüe está mal conectada, torcida o atascada. ▶ Comprobar la instalación de la manguera de desagüe. → <i>Página 13</i>
	La manguera de desagüe está obstruida. ▶ Lavar la manguera de desagüe con agua corriente.
	El filtro del depósito de agua condensada está sucio. ▶ Limpiar el filtro del recipiente de agua condensada. → <i>Página 44</i>

Fallo	Causa y resolución de problemas
"CrE "	Debe ejecutarse un mantenimiento sencillo del aparato. ▶ Llevar a cabo el mantenimiento simple del aparato. → <i>Página 41</i>
	El filtro de pelusas está sucio. ▶ Limpiar el filtro de pelusas. → <i>Página 31</i>
	No se trata de un fallo. La limpieza automática limpia el intercambiador de calor del aparato. No se requiere ninguna acción. Nota: No extraer el recipiente de agua condensada ni interrumpir el programa.
El display y los pulsadores no reaccionan.	Fallo de software. 1. Mantener pulsado  durante aprox. 5 segundos para reiniciar el aparato. 2. Si el error se produce de nuevo, desenchufar el aparato de la red eléctrica durante al menos 30 segundos. Extraer el enchufe del cable de conexión de red o desconectar el fusible de la caja de fusibles.
Home Connect no funciona correctamente.	Hay diferentes causas posibles. 1. Restablecer los ajustes de red del aparato. → <i>Página 38</i> 2. Volver a configurar Home Connect. → <i>Página 38</i> ▶ Ir a www.home-connect.com .
El programa seleccionado no arranca.	El seguro para niños está activado. ▶ Desactivar el seguro para niños. → <i>Página 35</i>  Termin. está activado. ▶ Comprobar si está activado  Termin. → <i>Página 24</i>
La duración del programa se modifica durante el secado.	No se trata de un fallo. El desarrollo del programa se optimiza por vía electrónica. No se requiere ninguna acción.
El tiempo de secado es demasiado largo.	El filtro de pelusas está sucio. ▶ Limpiar el filtro de pelusas. → <i>Página 31</i> <hr/> La temperatura ambiente es inferior a 15 °C o superior a 30 °C. ▶ Asegurarse de que la temperatura ambiente se encuentre entre 15 °C y 30 °C. <hr/> La circulación del aire es insuficiente en el lugar de montaje del aparato. ▶ Ventilar el lugar de instalación del aparato.

Fallo	Causa y resolución de problemas
El tiempo de secado es demasiado largo.	<p>El agua condensada no es suficiente para la función de limpieza automática en secados prolongados con poca carga.</p> <ul style="list-style-type: none"> ▶ Secar normalmente una carga superior a 3 kg de ropa húmeda hasta que finalice el programa.
	<p>La abertura de ventilación del aparato está bloqueada.</p> <ul style="list-style-type: none"> ▶ Asegurarse de que la abertura de ventilación del aparato esté libre.
	<p>El intercambiador de calor está sucio.</p> <ul style="list-style-type: none"> ▶ Llevar a cabo el mantenimiento simple del aparato. → <i>Página 41</i>
Zumbidos, ruidos chirriantes o de bombeo.	<p>No se trata de un fallo. Se ha activado el compresor, la ventilación del compresor o la bomba de agua condensada.</p> <p>No se requiere ninguna acción.</p>
Las prendas están demasiado húmedas.	<p>El programa escogido no es apropiado para el tipo de tejido.</p> <ul style="list-style-type: none"> ▶ Ajustar un programa de tiempo para continuar el secado. → <i>Página 26</i>
	<p>La cantidad de carga es demasiado alta.</p> <ul style="list-style-type: none"> ▶ Respetar la cantidad de carga máxima del programa. → <i>Página 25</i>
	<p>Al finalizar el programa, la ropa caliente parece más húmeda al tacto de lo que está.</p> <ol style="list-style-type: none"> 1. Sacar la ropa del tambor directamente después del secado. 2. Estirar la ropa para que se enfríe.
	<p>El grado de secado configurado no es apropiado.</p> <ul style="list-style-type: none"> ▶ Modificar el grado de secado. → <i>Página 34</i>
	<p>El grado de secado no está adaptado.</p> <ul style="list-style-type: none"> ▶ Adaptar el grado de secado. → <i>Página 34</i>
	<p>La cantidad de carga es demasiado baja.</p> <ul style="list-style-type: none"> ▶ Ajustar un programa de tiempo para continuar el secado. → <i>Página 26</i>
	<p>El sensor de humedad está sucio.</p> <ul style="list-style-type: none"> ▶ Limpiar el sensor de humedad. → <i>Página 43</i>
	<p>El dispositivo ha interrumpido el proceso de secado porque el recipiente de agua condensada está lleno.</p> <ul style="list-style-type: none"> ▶ Vaciar el recipiente de agua condensada. → <i>Página 33</i>

Fallo	Causa y resolución de problemas
Formación de arrugas.	El programa escogido no es apropiado para el tipo de tejido. ▶ Ajustar un programa adecuado. → <i>Página 25</i>
	La carga no es adecuada. ▶ Respetar la cantidad de carga máxima del programa. → <i>Página 25</i> ▶ Preparar la colada para el lavado. → <i>Página 29</i>
	La ropa permanece en el tambor durante demasiado tiempo después del secado. 1. Sacar la ropa del tambor directamente después del secado. 2. Estirar la ropa para que se enfríe.
	Se han secado tejidos sintéticos durante demasiado tiempo. ▶ Modificar o adaptar el grado de secado. → <i>Página 34</i>
	No está activada la reducción de arrugas. ▶ Activar la reducción de arrugas. → <i>Página 22</i>
Se producen fugas de agua.	El aparato no está correctamente nivelado. ▶ Nivelar el aparato. → <i>Página 16</i>
	La manguera de desagüe está mal conectada. ▶ Comprobar la instalación de la manguera de desagüe. → <i>Página 13</i>
Se acumula agua condensada en el recipiente de agua condensada pese a que la manguera de desagüe está conectada.	No se trata de un fallo. Puede quedar un poco de agua condensada en el recipiente de agua condensada. No se requiere ninguna acción.
	La manguera de desagüe está mal conectada. ▶ Comprobar la instalación de la manguera de desagüe. → <i>Página 13</i>
Se han formado olores en el interior del aparato.	El aparato está muy sucio o lleva más de un mes sin utilizarse. ▶ Llevar a cabo el mantenimiento intensivo del aparato. → <i>Página 41</i>

20 Transporte, almacenamiento y eliminación de desechos

20.1 Eliminación del aparato usado

Gracias a la eliminación respetuosa con el medio ambiente pueden reutilizarse materiales valiosos.

ADVERTENCIA

Riesgo de daños para la salud!

Los niños podrían quedar encerrados en el aparato y poner así en peligro su vida.

- ▶ No instalar el aparato detrás de una puerta que impida o bloquee la apertura de la puerta del aparato.
- ▶ En caso de aparatos usados, extraer el enchufe del cable de conexión de red, a continuación, cortar el cable de conexión de red y destruir el cierre de la puerta del aparato de tal manera que la puerta ya no pueda cerrarse.

ADVERTENCIA

Riesgo de incendio!

El líquido refrigerante R290 en este aparato es ecológico, pero inflamable, y puede encenderse si no se elimina debidamente.

- ▶ Eliminar el aparato debidamente.
 - ▶ No dañar las tuberías del circuito de frío.
1. Desenchufar el cable de conexión de red de la toma de corriente.
 2. Cortar el cable de conexión de red.
 3. Desechar el aparato de forma respetuosa con el medio ambiente.

Puede obtener información sobre las vías y posibilidades actuales de desecho de materiales de su distribuidor o ayuntamiento local.



Este aparato está marcado con el símbolo de cumplimiento con la Directiva Europea

2012/19/UE relativa a los aparatos eléctricos y electrónicos usados (Residuos de aparatos eléctricos y electrónicos RA-EE).

La directiva proporciona el marco general válido en todo el ámbito de la Unión Europea para la retirada y la reutilización de los residuos de los aparatos eléctricos y electrónicos.

21 Servicio de Asistencia Técnica

Las piezas de repuesto originales relevantes para el funcionamiento conforme al reglamento sobre diseño ecológico se pueden adquirir en nuestro Servicio de Asistencia Técnica durante al menos 10 años a partir de la fecha de introducción en el mercado del aparato dentro del Espacio Económico Europeo.

Nota: La intervención del Servicio de Asistencia Técnica es gratuita en el marco de las condiciones de garantía del fabricante.

Para obtener información detallada sobre el periodo de validez de la garantía y las condiciones de garantía en su país, póngase en contacto con

nuestro Servicio de Asistencia Técnica o con su distribuidor, o bien consulte nuestra página web.

Cuando se ponga en contacto con el Servicio de Asistencia Técnica, no olvide indicar el número de producto (E-Nr.), el número de fabricación (FD) y el número de conteo (Z-Nr.) del aparato.

Los datos de contacto del Servicio de Asistencia Técnica se encuentran en el directorio adjunto o en nuestra página web.

21.1 Número de producto (E-Nr.), número de fabricación (FD) y número de conteo (Z-Nr.)

El número de producto (E-Nr.), el número de fabricación (FD) y el número de conteo (Z-Nr.) se encuentran en la placa de características del aparato. El lugar donde se encuentra la placa de características varía según el modelo:

- en la parte interior de la puerta.
- en la parte interior de la trampilla mantenimiento.
- en la parte posterior del aparato.

Para volver a encontrar rápidamente los datos del aparato o el número de teléfono del Servicio de Asistencia Técnica, puede anotar dichos datos.

22 Valores de consumo















El programa **Eco**  es apropiado para secar ropa de algodón mojada normal y es el más eficiente para este fin desde el punto de vista del consumo de energía. Este programa sirve para la evaluación del cumplimiento de los Reglamentos (UE) 2023/2533 y (UE) 2023/2534. Se corresponde con el «programa de algodón estándar» en el sentido del Reglamento (UE) n.º 392/2012 y del anexo I, apartado 1.1 del Reglamento (EU) n.º 932/2012.

Los valores de consumo indicados en la etiqueta energética de este programa se refieren a un contenido de humedad de la ropa del 60 %.

Los valores indicados para los demás programas deben entenderse como valores orientativos y se han determinado conforme a la norma vigente EN61121.

Los valores reales pueden variar según el tipo de tejido, la composición de la ropa que se va a secar, la humedad residual del tejido, el grado de secado, la cantidad de carga, las condiciones ambientales y la activación de funciones adicionales de los valores indicados.

La duración prevista del programa o el tiempo de «Finalización en» indicados en el panel indicador del aparato al seleccionar el programa se basa en una velocidad de centrifugado de la lavadora de 1000 rpm en el momento de la entrega del aparato.

Programa	Humedad final (%)	Carga (kg)	Velocidad de centrifugado (r. p .m.)	Humedad inicial (%)	Duración del programa (h:min)	Consumo de energía (kWh/ciclo)
Algodón/Algodão  + 	-1,5	9,0	1400	50	3:16	1,54
Algodón/Algodão  + 	-1,5	4,5	1400	50	2:23	0,98
Algodón/Algodão  + 	-1,5	9,0	1000	60	3:38	1,78
Algodón/Algodão  + 	-1,5	4,5	1000	60	2:36	1,12
Algodón/Algodão  + 	-1,5	9,0	800	70	4:00	2,01
Algodón/Algodão  + 	-1,5	4,5	800	70	2:49	1,27
Eco 	0,0	9,0	1400	50	2:52	1,36
Eco 	0,0	4,5	1400	50	1:54	0,78
Eco 	0,0	9,0	1000	60	3:15	1,60

Programa	Humedad final (%)	Carga (kg)	Velocidad de centrifugado (r. p. m.)	Humedad inicial (%)	Duración del programa (h:min)	Consumo de energía (kWh/ciclo)
Eco ☼	0,0	4,5	1000	60	2:05	0,89
Eco ☼	0,0	9,0	800	70	3:38	1,84
Eco ☼	0,0	4,5	800	70	2:16	1,00
Algodón/Algodão ☼ + ☹	12,0	9,0	1400	50	2:05	0,96
Algodón/Algodão ☼ + ☹	12,0	4,5	1400	50	1:22	0,54
Algodón/Algodão ☼ + ☹	12,0	9,0	1000	60	2:28	1,21
Algodón/Algodão ☼ + ☹	12,0	4,5	1000	60	1:35	0,68
Algodón/Algodão ☼ + ☹	12,0	9,0	800	70	2:51	1,45
Algodón/Algodão ☼ + ☹	12,0	4,5	800	70	1:48	0,82
Sintéticos ☼ + ☹	2,0	3,5	800	40	1:08	0,42
Sintéticos ☼ + ☹	2,0	3,5	600	50	1:20	0,52

23 Datos técnicos

Altura del aparato	84,2 cm
Anchura del aparato	59,8 cm
Profundidad del aparato	59,9 cm
Profundidad del aparato con la puerta cerrada	63,4 cm
Profundidad del aparato con la puerta abierta	106,9 cm
Peso	54,7 kg

Carga admisible máxima	9,0 kg
Tensión de red	220-240 V, 50 Hz
☹ Protección mínima de la instalación	10 A
Potencia nominal	600 W
Consumo de potencia	<ul style="list-style-type: none"> ■ Modo preparado (Standby): 0,30 W ■ Modo sin apagar: 0,30 W
Temperatura ambiente	<ul style="list-style-type: none"> ■ Mínimo: 5 °C ■ Máximo: 35 °C

Longitud del cable de conexión a la red 145 cm

El presente producto contiene fuentes de luz de la clase de eficiencia energética F. Las fuentes de luz se encuentran disponibles como reemplazo y su sustitución solo la puede llevar a cabo personal especializado. Para obtener más información acerca del modelo, consultar la página web <https://eprel.ec.europa.eu/qr/1970329>¹. Esta dirección web enlaza con EPREL, la base de datos oficial de productos de la UE.

24 Declaración de conformidad

Por la presente, BSH Hausgeräte GmbH, certifica que el aparato con la funcionalidad Home Connect cumple con los requisitos básicos y el resto de disposiciones vigentes de la Directiva 2014/53/EU.

Hay una declaración de conformidad con RED detallada en www.bosch-home.com en la página web del producto correspondiente a su aparato dentro de la sección de documentos adicionales.



Banda de 2,4 GHz (2400–2483,5 MHz): 100 mW máx.

Banda de 5 GHz (5150–5350 MHz + 5470–5725 MHz): máx. 150 mW



BE	BG	CZ	DK	DE	EE	IE	EL	ES
FR	HR	IT	CY	LI	LV	LT	LU	HU
MT	NL	AT	PL	PT	RO	SI	SK	FI
SE	NO	CH	TR	IS	UK (NI)			

WLAN (Wi-Fi) de 5 GHz: solo para uso en interiores.

AL	BA	MD	ME	MK	RS	UK	UA
----	----	----	----	----	----	----	----

WLAN (Wi-Fi) de 5 GHz: solo para uso en interiores.

¹ Válido solo para países pertenecientes al Espacio Económico Europeo



Thank you for buying a Bosch Home Appliance!

Register your new device on MyBosch now and profit directly from:

- **Expert tips & tricks for your appliance**
- **Warranty extension options**
- **Discounts for accessories & spare-parts**
- **Digital manual and all appliance data at hand**
- **Easy access to Bosch Home Appliances Service**

Free and easy registration – also on mobile phones:

www.bosch-home.com/welcome



Looking for help? You'll find it here.

Expert advice for your Bosch home appliances, help with problems or a repair from Bosch experts.

Find out everything about the many ways Bosch can support you:

www.bosch-home.com/service

Contact data of all countries are listed in the attached service directory.

BSH Hausgeräte GmbH

Carl-Wery-Straße 34
81739 München, GERMANY
www.bosch-home.com

A Bosch Company



9001915116 (040708)

es