



**BOSCH**



**Register** your  
new device on  
MyBosch now and  
get free benefits:  
**[bosch-home.com/  
welcome](https://bosch-home.com/welcome)**

# Mašina za pranje veša

**WGH256A6BY**

**[sr]** Uputstvo za upotrebu i  
uputstva za montažu

# Za dalje informacije pogledajte Digitalni korisnički vodič.



## Sadržaj

<b>1 Bezbednost.....</b>	<b>4</b>	<b>8 Tasteri .....</b>	<b>25</b>
1.1 Opšte napomene.....	4	<b>9 Programi .....</b>	<b>28</b>
1.2 Namenska upotreba.....	4	<b>10 Pribor .....</b>	<b>32</b>
1.3 Ograničenje kruga korisnika .....	4	<b>11 Veš .....</b>	<b>32</b>
1.4 Bezbedna instalacija .....	5	11.1 Pripremanje veša.....	32
1.5 Sigurna upotreba.....	7	<b>12 Deterdžent za pranje veša i sredstvo za negu.....</b>	<b>33</b>
1.6 Bezbedno čišćenje i održavanje .....	9	<b>13 Osnovno rukovanje.....</b>	<b>33</b>
<b>2 Izbegavanje materijalnih šteta..</b>	<b>11</b>	13.1 Uključivanje uređaja .....	33
<b>3 Zaštita životne sredine i štednja .....</b>	<b>12</b>	13.2 Podešavanje programa .....	33
3.1 Odlaganje ambalaže u otpad..	12	13.3 Otvaranje vrata .....	34
3.2 Štednja energije i resursa .....	12	13.4 Umetanje veša.....	34
3.3 Režim za štednju energije.....	12	13.5 Startovanje programa.....	34
<b>4 Postavljanje i priključivanje .....</b>	<b>12</b>	13.6 Natapanje veša .....	34
4.1 Raspakiranje uređaja.....	12	13.7 Naknadno stavljanje veša .....	34
4.2 Obim isporuke.....	12	13.8 Prekidanje programa.....	35
4.3 Zahtevi za mesto postavljanja.....	13	13.9 Nastavak programa kod održavanja ispiranja .....	35
4.4 Uklanjanje transportnih osigurača .....	13	13.10 Vađenje veša.....	35
4.5 Priključivanje uređaja .....	15	13.11 Postavljanje uređaja na opciju „spreman za rad” („standby”) .....	35
4.6 Centriranje uređaja.....	16	<b>14 Zaključavanje za decu .....</b>	<b>35</b>
<b>5 Pre prve upotrebe .....</b>	<b>16</b>	14.1 Aktiviranje zaključavanja za decu.....	35
5.1 Pokretanje ciklusa pranja sa praznim bubnjem.....	16	14.2 Deaktiviranje zaključavanja za decu.....	35
<b>6 Upoznavanje sa uređajem .....</b>	<b>18</b>	<b>15 Intelligent Dosing System .....</b>	<b>36</b>
6.1 Uređaj.....	18	15.1 Sipanje tečnog deterdženta i omekšivača u posude za doziranje .....	36
6.2 Pregrada za deterdžent za pranje veša.....	19		
6.3 Komandno polje.....	19		
6.4 Logika rukovanja .....	20		
<b>7 Displej.....</b>	<b>21</b>		

15.2 Korišćenje komore za ma- nuelno doziranje .....	36	20.3 Ponovno puštanje uređaja u rad .....	53
15.3 Promena posude za dozira- nje  /  .....	37	20.4 Odlaganje starih uređaja u otpad .....	54
15.4 Podešavanje osnovne do- zirne količine.....	37	<b>21 Korisnička služba.....</b>	<b>54</b>
<b>16 Home Connect .....</b>	<b>37</b>	21.1 Broj proizvoda (E-Nr.), proi- zvodni broj (FD) i serijski broj (Z-Nr.).....	54
16.1 Podešavanje aplikacije Ho- me Connect.....	38	<b>22 Vrednosti potrošnje .....</b>	<b>55</b>
16.2 Podešavanje aplikacije Ho- me Connect.....	38	<b>23 Tehnički podaci.....</b>	<b>56</b>
16.3 Aktiviranje Wi-Fi mreže na uređaju .....	38	<b>24 Izjava o usaglašenosti .....</b>	<b>56</b>
16.4 Deaktiviranje Wi-Fi mreže na uređaju .....	38		
16.5 Instaliranje ažuriranog sof- tvera.....	38		
16.6 Resetovanje podešavanja mreže uređaja .....	38		
16.7 Daljinsko pokretanje.....	39		
16.8 Zaštita ličnih podataka .....	39		
<b>17 Osnovna podešavanja .....</b>	<b>39</b>		
17.1 Pregled osnovnih podeša- vanja .....	39		
17.2 Promena osnovnih podeša- vanja .....	40		
<b>18 Čišćenje i održavanje.....</b>	<b>40</b>		
18.1 Čišćenje bubnja.....	40		
18.2 Čišćenje pregrade za deter- džent za pranje veša .....	41		
18.3 Čišćenje pumpe za sapuni- cu.....	42		
18.4 Čišćenje ulaznog otvora na gumenoj manžetni.....	45		
<b>19 Otklanjanje smetnji .....</b>	<b>46</b>		
19.1 Deblokada u slučaju opa- snosti .....	53		
<b>20 Transport, čuvanje i odlaga- nje u otpad.....</b>	<b>53</b>		
20.1 Demontiranje uređaja.....	53		
20.2 Postavljanje transportnih osigurača.....	53		



# 1 Bezbednost

Pridržavajte se sledećih sigurnosnih napomena.

## 1.1 Opšte napomene



- Pažljivo pročitajte ovo uputstvo.
- Uputstva i informacije o proizvodu sačuvajte za kasniju upotrebu ili za narednog vlasnika.
- Ukoliko postoji oštećenje nastalo tokom transporta, nemojte da priključujete uređaj.

## 1.2 Namenska upotreba

Ovaj uređaj upotrebljavajte samo:

- za pranje tkanina i vune pogodnih za mašinsko pranje prema etiketi sa uputstvima za negu.
- sa vodom iz slavine i uobičajenim deterdžentima za mašinsko pranje veša i sredstvima za negu.
- u privatnom domaćinstvu i u zatvorenim prostorima kućnog okruženja.
- na nadmorskim visinama do 4000 m.

## 1.3 Ograničenje kruga korisnika

Deca od 8 godina i starija, kao i osobe sa umanjenim psihičkim, čulnim ili mentalnim sposobnostima, ili osobe bez iskustva i/ili znanja, ovaj uređaj mogu da koriste samo pod nadzorom osobe koja je odgovorna za njihovu bezbednost ili ako su obučene za bezbedno korišćenje uređaja i razumeju kakve opasnosti pri tome postoje.

Deca se ne smeju igrati uređajem.

Čišćenje i korisničko održavanje ne smeju da obavljaju deca bez nadzora.

Decu mlađu od 3 godine i kućne ljubimce držite podalje od uređaja.

## 1.4 Bezbedna instalacija

### **⚠ UPOZORENJE – Opasnost od strujnog udara!**

Nestručne instalacije su opasne.

- ▶ Uređaj sme da se priključi i upotrebljava samo u skladu sa podacima na pločici sa oznakom tipa.
- ▶ Uređaj se može povezati na mrežu naizmenične struje samo pomoću pravilno ugrađene utičnice sa uzemljenjem.
- ▶ Uverite se da je sistem uzemljenja kućne električne instalacije instaliran u skladu sa propisima. Instalacija mora da ima dovoljno veliki poprečni presek voda.
- ▶ Ukoliko koristite sigurnosni prekidač za neispravnu struju, koristite tip sa oznakom .
- ▶ Uređaj nikad ne sme da se napaja putem eksternog sklopnog uređaja npr. sata za automatsko uključivanje ili daljinskog upravljanja.
- ▶ Kada je uređaj ugrađen, mrežni prekidač mrežnog priključnog voda mora da bude dostupan ili, ukoliko slobodan pristup nije moguć, u fiksno sprovedenoj električnoj instalaciji se mora ugraditi svepolni mehanizam za razdvajanje, u skladu sa uslovima instalacije.
- ▶ Prilikom postavljanja uređaja vodite računa da se mrežni priključni vod ne zaglavi ili ošteti.

Oštećena izolacija mrežnog priključnog voda predstavlja izvor opasnosti.

- ▶ Mrežni priključni vod nikad se ne sme dovoditi u kontakt sa vrućim delovima uređaja ili izvorima toplote.
- ▶ Mrežni priključni vod nikada se ne sme dovoditi u kontakt sa oštrim vrhovima ili ivicama.
- ▶ Mrežni priključni vod nikad se ne sme presavijati, prignječiti ili modifikovati.

### **⚠ UPOZORENJE – Opasnost od požara!**

Upotreba produženog kabla za napajanje i nedozvoljenih adaptera predstavlja izvor opasnosti.

- ▶ Nemojte da upotrebljavate produžni kabl ili letve sa višestrukim utičnicama.

- ▶ Upotrebljavajte samo adaptere i mrežne priključne kablove koje je odobrio proizvođač.
- ▶ Ako je mrežni priključni kabl prekratak, a duži mrežni priključni kabl nije na raspolaganju, obratite se stručnom električaru kako biste prilagodili kućnu instalaciju.

### **⚠ UPOZORENJE – Opasnost od povrede!**

Zbog velike težine uređaja, prilikom podizanja može doći do povreda.

- ▶ Nemojte sami da podižete uređaj.

Ako je uređaj nestručno postavljen u stubu sa mašinom za pranje i mašinom za sušenje, postavljeni uređaj može da padne.

- ▶ Mašinu za sušenje postavite na mašinu za pranje veša isključivo uz spojni element . Drugačija metoda postavljanja nije dozvoljena.
- ▶ Uređaj nemojte postavljati na stub sa mašinom za pranje i mašinom za sušenje, ukoliko proizvođač mašine za sušenje u ponudi nema spojni element.
- ▶ Na stub sa mašinom za pranje i mašinom za sušenje nemojte postavljati uređaje različitih proizvođača i ukoliko imaju različitu dubinu i širinu.
- ▶ Stub sa mašinom za pranje i mašinom za sušenje nemojte postavljati na postolje, uređaji se mogu prevrnuti.

### **⚠ UPOZORENJE – Opasnost od gušenja!**

Deca mogu ambalažni materijal da navuku sebi preko glave ili da se njime umotaju, pa da se tako uguše.

- ▶ Ambalažni materijal držite van domašaja dece.
- ▶ Deci nipošto nemojte dozvoliti da se igraju sa ambalažnim materijalom.

### **⚠ OPREZ – Opasnost od povrede!**

Uređaj tokom rada može da vibrira ili da se kreće.

- ▶ Uređaj postavite na čistu, ravnu i čvrstu površinu.
- ▶ Uređaj pozicionirajte pomoću nogica i libele.

Ukoliko creva i mrežni priključni vod nisu pravilno sprovedeni, postoji opasnost od spoticanja.

- ▶ Creva i mrežne priključne vodove položite tako da ne postoji opasnost od spoticanja.

Ukoliko uređaj pokrećete koristeći izbočene delove, npr. vrata uređaja, delovi mogu da se polome.

- ▶ Uređaj nemojte pomerati koristeći izbočene delove.

### **⚠ OPREZ – Opasnost od zasecanja!**

Ukoliko dodirnete oštre ivice uređaja, možete se poseći.

- ▶ Uređaj ne dodirujte na oštrim ivicama.
- ▶ Prilikom instalacije i transporta koristite zaštitne rukavice.

## **1.5 Sigurna upotreba**

### **⚠ UPOZORENJE – Opasnost od strujnog udara!**

Oštećeni uređaj ili oštećeni mrežni priključni vod predstavljaju izvor opasnosti.

- ▶ Nikad nemojte upotrebljavati oštećeni uređaj.
- ▶ Nikada nemojte povlačiti mrežni priključni vod da biste razdvojili uređaj sa strujne mreže. Uvek povlačite mrežni utikač mrežnog priključnog voda.
- ▶ Ukoliko je uređaj ili mrežni priključni vod oštećen, odmah izvucite mrežni utikač mrežnog priključnog voda ili isključite osigurač u kutiji sa osiguračima i zatvorite slavinu.
- ▶ Pozovite korisnički servis. → *Stranica 54*

Vlaga koja je prodrla unutra može da prouzrokuje strujni udar.

- ▶ Uređaj upotrebljavajte samo u zatvorenim prostorima.
- ▶ Uređaj nemojte nikada da izlažete vrućini i vlazi.
- ▶ Za čišćenje uređaja nemojte da koristite čistač na paru ili čistač pod visokim pritiskom, creva ili tuš.

### **⚠ UPOZORENJE – Opasnost od ugrožavanja zdravlja!**

Deca se tako ne mogu zatvoriti u uređaju i dospeti u životnu opasnost.

- ▶ Uređaj ne postavljajte iza vrata koja mogu da blokiraju ili spreče otvaranje vrata uređaja.

- ▶ Na dotrajalim uređajima izvucite mrežni utikač mrežnog priključnog voda, zatim preseците mrežni priključni vod i uništite bravu na vratima uređaja tako da se vrata više ne mogu zatvoriti. Prilikom centrifuge većih, vodonepropusnih komada veša mogu nastati neuravnoteženosti koje mogu dovesti do povrede.
- ▶ U uređaju nemojte prati i centrifugirati veće, vodonepropusne komade veša kao što su čebad ili prekrivke za dušeke.

### **⚠ UPOZORENJE – Opasnost od gušenja!**

Deca bi mogla da udahnu i usisaju odn. progutaju sitne delove i da se na taj način uguše.

- ▶ Držite sitne delove van domašaja dece.
- ▶ Deci nipošto nemojte dozvoliti da se igraju sa sitnim delovima.

### **⚠ UPOZORENJE – Opasnost od trovanja!**

Deterdženti za pranje veša i sredstva za negu u slučaju gutanja mogu da izazovu trovanja.

- ▶ U slučaju nenamernog gutanja zatražiti lekarski savet.
- ▶ Deterdžent za pranje veša i sredstva za negu čuvajte van domašaja dece.

### **⚠ UPOZORENJE – Opasnost od eksplozije!**

Ukoliko je veš prethodno tretiran sredstvima za čišćenje koja sadrže rastvarače ili su zapaljiva, u uređaju može doći do eksplozije.

- ▶ Prethodno tretirani veš pre pranja temeljno isperite vodom.

### **⚠ OPREZ – Opasnost od povrede!**

Ukoliko se uspinjete ili penjete na uređaj, može da se slomi prekrivna ploča.

- ▶ Na uređaj se nemojte uspinjati ili penjati.

Ukoliko sedite ili oslanjate na otvorena vrata, uređaj može da se prevrne.

- ▶ Na vrata uređaja nemojte sedati ili se oslanjati.
- ▶ Nemojte odlagati stvari na vrata uređaja.

U slučaju posezanja u bubanj koji se okreće, može doći do povrede ruku.

- ▶ Pre posezanja u bubanj sačekajte potpuno zaustavljanje bubnja.



**⚠ OPREZ – Opasnost od opekotina!**

Sapunica se prilikom pranja na visokim temperaturama zagreva.

- ▶ Nemojte dodirivati vruću sapunicu.

**⚠ OPREZ – Opasnost od hemijskih opekotina!**

Prilikom otvaranja pregrade za deterdžent može doći do prskanja deterdženta i sredstva za negu iz uređaja. Kontakt sa očima ili kožom može izazvati nadraživanje.

- ▶ Ukoliko dođe do kontakta sa deterdžentom ili sredstvima za negu, oči ili kožu temeljno isprati čistom vodom.
- ▶ U slučaju nenamernog gutanja zatražiti lekarski savet.
- ▶ Deterdžent za pranje veša i sredstva za negu čuvajte van domašaja dece.

**1.6 Bezbedno čišćenje i održavanje****⚠ UPOZORENJE – Opasnost od strujnog udara!**

Nestručne popravke su opasne.

- ▶ Nikada nemojte vršiti tehničku izmenu uređaja ili karakteristika uređaja.
- ▶ Samo za to obučeno stručno osoblje sme da vrši popravke na uređaju.
- ▶ Za popravku uređaja se smeju koristiti samo originalni zamenski delovi.
- ▶ Da bi se sprečile opasnosti, zamenu oštećenog mrežnog priključnog voda uređaja mora da izvrši proizvođač, korisnička služba ili osoba sa sličnim kvalifikacijama.

Vlaga koja je prodrla unutra može da prouzrokuje strujni udar.

- ▶ Pre čišćenja izvucite mrežni utikač ili isključite osigurač u kutiji sa osiguračima.
- ▶ Za čišćenje uređaja nemojte da koristite čistač na paru ili čistač pod visokim pritiskom, creva ili tuš.

**⚠ UPOZORENJE – Opasnost od povrede!**

Upotreba zamenskih delova i pribora koji nisu originalni je opasna.

- ▶ Koristite samo originalne zamenske delove i originalni pribor.

** UPOZORENJE – Opasnost od trovanja!**

Ukoliko koristite sredstva za čišćenje koja sadrže rastvarače mogu nastati otrovni gasovi.

- ▶ Ne upotrebljavajte sredstva za čišćenje koja sadrže rastvarače.

## 2 Izbegavanje materijalnih šteta

### PAŽNJA!

Pogrešno doziranje omekšivača, deterdženta, sredstva za negu i sredstva za čišćenje može da ugrozi funkciju uređaja.

- ▶ Obratite pažnju na preporuke proizvođača za doziranje.

Prekoračenje maksimalne količine punjenja ugrožava funkciju uređaja.

- ▶ Obratite pažnju na maksimalnu količinu punjenja za svaki program i nemojte je prekoračavati.  
→ "Programi", *Stranica 28*

Uređaj je za transport osiguran transportnim osiguračima. Neuklonjeni transportni osigurači mogu uzrokovati materijalnu štetu ili oštećenje uređaja.

- ▶ Pre puštanja u rad potpuno uklonite transportne osigurače i sačuvajte ih.
- ▶ Pre svakog transporta potpuno montirajte sve transportne osigurače, kako biste izbegli oštećenja usled transporta.

Nenamenski priključak creva za dovod vode može dovesti do materijalne štete.

- ▶ Ručno pritegnite vijčani spoj na dovodu za vodu.
- ▶ Dovodno crevo za vodu priključite na česmu direktno bez dodatnih spojnih elemenata kao što je adapter, produžetak ili ventil.
- ▶ Vodite računa da unutrašnji prečnik česme iznosi najmanje 17 mm.
- ▶ Vodite računa da dužina navoja na priključku za česmu iznosi najmanje 10 mm.

Preslab ili previsok pritisak vode može da ugrozi funkcionisanje uređaja.

- ▶ Uverite se da pritisak vode na vodovodnoj mreži iznosi minimalno 100 kPa (1 bar) i maksimalno 1000 kPa (10 bar).

- ▶ Ukoliko pritisak vode prekoračuje navedenu maksimalnu vrednost, između priključka za pijaću vodu i crevnog kompleta uređaja se mora instalirati ventil za smanjenje pritiska.

- ▶ Nemojte prključivati uređaj na mešovitu bateriju bojlera za vruću vodu koji nije pod pritiskom.

Modifikovana ili oštećena creva za vodu mogu da dovedu do materijalnih šteta ili oštećenja uređaja.

- ▶ Creva za vodu nikad se ne smeju presavijati, prignječiti ili presecati.
- ▶ Upotrebljavajte samo isporučena creva za vodu ili originalna rezervna creva.
- ▶ Nikada nemojte ponovo da koristite već korišćena creva za vodu.

Rad sa prljavom ili previše vrućom vodom može dovesti do materijalne štete i oštećenja uređaja.

- ▶ Uređaj treba da radi isključivo sa hladnom vodom iz vodovodne mreže.

Neodgovarajuća sredstva za čišćenje mogu da oštete površine uređaja.

- ▶ Nemojte da upotrebljavate jaka ili abrazivna sredstva za čišćenje.
- ▶ Nemojte da upotrebljavate jaka sredstva za čišćenje koja sadrže alkohol.
- ▶ Nemojte da upotrebljavate tvrde abrazivne jastučiće ili sundere za ribanje.
- ▶ Uređaj čistite samo vodom i mekanom, vlažnom krpom.
- ▶ Ukoliko dođe do kontakta sa uređajem, uklonite sve ostatke deterdženta, raspršivača ili druge ostatke.

---

## 3 Zaštita životne sredine i štednja

### 3.1 Odlaganje ambalaže u otpad

Ambalažni materijal je ekološki i može se iznova koristiti.

- ▶ Pojedinačne sastavne delove odložite u otpad odvojene po vrstama.

### 3.2 Štednja energije i resursa

Ako se pridržavate ovih napomena, vaš uređaj će trošiti manje struje i vode.

- Koristite programe sa nižim temperaturama i dužim vremenom pranja i iskoristite maksimalnu količinu punjenja. → *Stranica 28*
- Deterdžent za pranje veša dozirajte prema stepenu zaprljanosti veša.
- Za blago i normalno zaprljan veš redukujte temperaturu pranja.
- Ukoliko veš želite naknadno da sušite u mašini za sušenje veša, podesite maksimalni broj obrtaja centrifuge.
- Veš perite bez predpranja.

### 3.3 Režim za štednju energije

Ukoliko uređaj ne koristite tokom kraćeg vremena, automatski se prebacuje u režim za štednju energije. Svi prikazi se isključuju i treperi.

Režim za štednju energije se završava ponovnom upotrebom uređaja. Ukoliko uređaj duže vreme ne koristite, on će automatski preći u stanje pripravnosti (Standby).

---

## 4 Postavljanje i priključivanje

### 4.1 Raspakiranje uređaja

#### PAŽNJA!

Predmeti, koji su zaostali u bubnju i koji nisu predviđeni za rad uređaja, mogu da dovedu do materijalne štete i oštećenja na uređaju.

- ▶ Ove predmete kao i isporučeni pribor pre rada uklonite iz bubnja.

1. Ambalažu i zaštitne folije kompletno uklonite sa uređaja.

→ *"Odlaganje ambalaže u otpad", Stranica 12*

2. Proverite da li uređaj ima vidljiva oštećenja.

3. Otvorite vrata. → *Stranica 34*

4. Izvadite pribor iz bubnja.

5. Zatvorite vrata.

### 4.2 Obim isporuke

Kada otpakujete uređaj, proverite sve delove da li imaju transportnih oštećenja i da li je isporuka potpuna.

#### PAŽNJA!

Rad sa nepotpunim ili neispravnim priborom može da ugrozi funkciju uređaja ili dovede do materijalne štete i oštećenja uređaja.

- ▶ Nemojte da koristite uređaj sa nepotpunim ili neispravnim priborom.
- ▶ Pre rada u uređaj postavite odgovarajući pribor.

→ *"Pribor", Stranica 32*

**Napomena:** Fabrički je izvršena proba funkcija uređaja. Pri tome mogu nastati fleke od vode u uređaju koje će prvo pranje otkloniti.

Obim isporuke se sastoji od sledećih delova:

- Mašina za pranje veša
- Prateća dokumentacija
- Transportni osigurači  
→ "Uklanjanje transportnih osigurača", *Stranica 13*
- Kapice za pokrivanje
- Dovodno crevo za vodu  
→ "Priključivanje dovodnog creva za vodu", *Stranica 15*

### 4.3 Zahtevi za mesto postavljanja

#### **⚠ UPOZORENJE**

##### **Opasnost od strujnog udara!**

Uređaj poseduje delove koji su pod naponom. Dodirivanje delova koji su pod naponom je opasno.

- ▶ Uređaj nemojte koristiti bez ploče za pokrivanje.

#### **⚠ UPOZORENJE**

##### **Opasnost od povrede!**

Ukoliko radi na postolju, uređaj može da se prevrne.

- ▶ Pre puštanja u rad na postolju obavezno pričvrstite nogice uređaja pomoću držača → *Stranica 32*.

#### **PAŽNJA!**

Zamrznuta preostala voda u uređaju može da dovede do kvara uređaja.

- ▶ Uređaj nemojte postavljati i koristiti na otvorenom ili u prostorima koji su ugroženi mrazom.

Ako se uređaj nagne više od 40°, preostala voda iz uređaja može da iscuri i uzrokuje materijalnu štetu.

- ▶ Oprezno nagnite uređaj.
- ▶ Uređaj transportujte u uspravnom položaju.

Mesto postavljanja	Zahtevi
Postolje	Uređaj pričvrstite pomoću držača → <i>Stranica 32</i> .
Drvene grede	Uređaj postavite na vodootporna drvenu ploču (debljina najmanje 30 mm), koja je pričvršćena na pod.
Kuhinjski element	Uređaj postavite isključivo ispod kontinuirane radne ploče, koja je čvrsto povezana sa susednim ormanima. Potrebna širina niše: 60 cm.
Na zidu	Nemojte da uglađujete kabl za napajanje i creva između zida i uređaja.

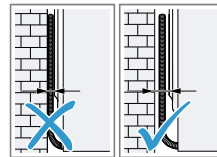
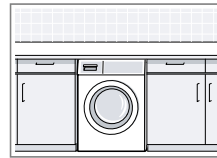
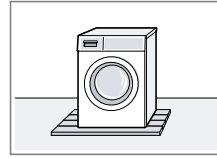
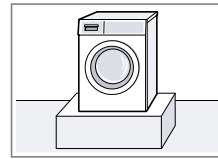

### 4.4 Uklanjanje transportnih osigurača

Uređaj je za transport osiguran transportnim osiguračima na zadnjoj strani uređaja.

**Napomena:** Sačuvajte zavrtnje za transportne osigurače i čaure za kasniji transport.

→ "Postavljanje transportnih osigurača", *Stranica 53*

## sr Postavljanje i priključivanje

1. Izvucite crevo iz držača.

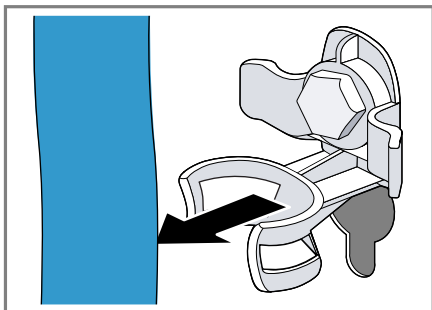

2. Otpustite sve zavrtnje 4 transportna osigurača pomoću ključa širine 13 ① i uklonite ih ②.

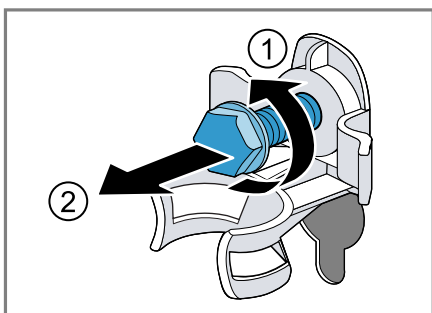

3. Mrežni priključni vod uklonite sa držača.

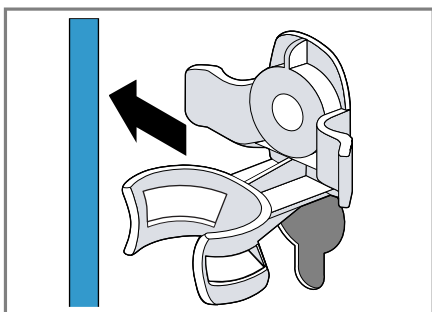

4. Uklonite 4 čaure.

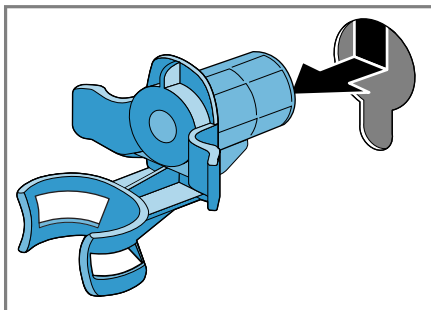

5. Umetnite 4 kapice.

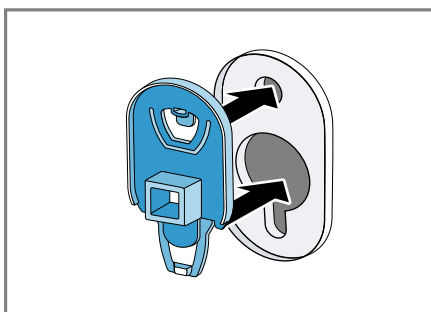

6. 4 kapice pomerite nadole.

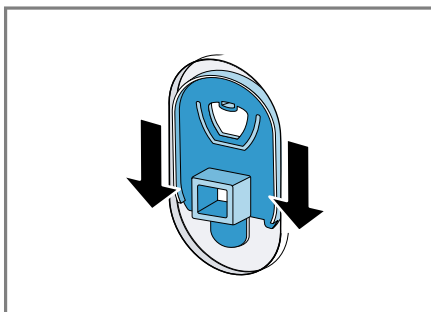

**Napomena:** Za postavljanje transportnih osigurača u uređaj radi transporta, ponovite ove korake obrnutim redosledom.

## 4.5 Priključivanje uređaja

### Priključivanje dovodnog creva za vodu

1. Priključite dovodno crevo za vodu na uređaj.

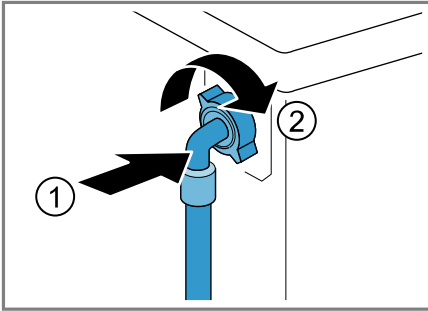

2. Dovodno crevo za vodu priključite na slavinu za vodu (26,4 mm = 3/4").

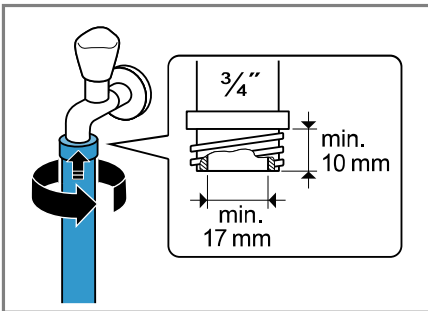

3. Slavinu za vodu pažljivo otvorite i proverite da li su priključna mesta zaptivena.

### Vrste priključivanja odvoda vode

Informacije vam pomažu da ovaj uređaj priključite na odvod vode.

#### PAŽNJA!

Odvodno crevo za vodu je pri isušivanju pod pritiskom i može da se otkači sa instaliranog priključnog mesta.

- Odvodno crevo za vodu osigurajte od nesmotrenog otkačivanja.

Ukoliko je odvod zapušen ili zatvoren, nakupljena otpadna voda može da se vrati u uređaj.

- Pre rada uređaja proverite da li otpadna voda brzo otiče i uklonite zapušenja.

**Napomena:** Obratite pažnju na visine ispumpavanja. Maksimalna visina ispumpavanja iznosi 100 cm.

#### Sifon

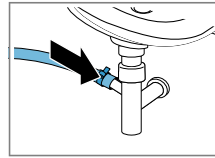

Priključno mesto osigurajte pomoću objumice za crevo (24-40 mm).

#### Umivaonik

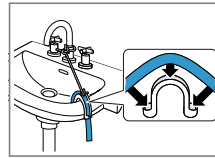

Crevo za odvod vode fiksirajte pomoću grane za fiksiranje i osigurajte ga.  
→ "Pribor",  
Stranica 32

#### Plastična cev sa gumenom navlakom ili slivnik

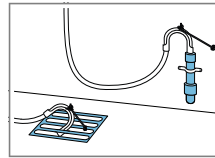

Crevo za odvod vode fiksirajte pomoću grane za fiksiranje i osigurajte ga.  
→ "Pribor",  
Stranica 32

### Električno priključivanje uređaja

**Napomena:** Vaša kućna električna instalacija za ovaj uređaj mora da odgovara lokalnim zakonskim uredbama i propisima o bezbednosti i treba da poseduje prekidač za neispravnu struju.

1. Mrežni utikač mrežnog priključnog voda uređaja utaknite u utičnicu u blizini uređaja.

## sr Pre prve upotrebe

Podatke o priključivanju uređaja možete pronaći u opciji Tehnički podaci → *Stranica 56*.

2. Proverite da li mrežni utikač čvrsto naleže.

### 4.6 Centriranje uređaja

Radi redukovanja zvukova i vibracija kao i izbegavanja štetanja uređaja, ispravno pozicionirajte uređaj.

1. Kontra navrtke otpustite okretanjem u pravcu kretanja kazaljke na satu pomoću ključa širine 17.

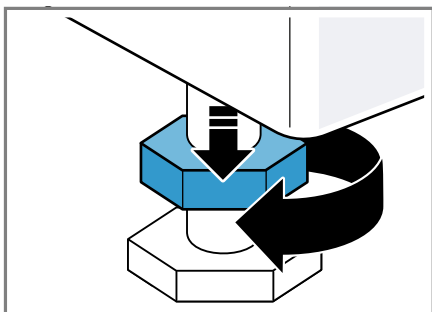

2. Za pozicioniranje uređaja okrećite nogice uređaja. Pomoću libele proverite ispravan položaj.

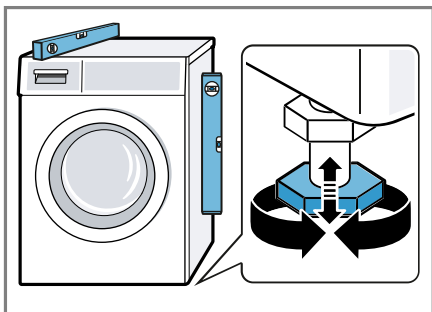

Sve nogice uređaja moraju čvrsto stajati na podu.

3. Kontra navrtke čvrsto zavrtnite za kućište pomoću ključa širine 17.

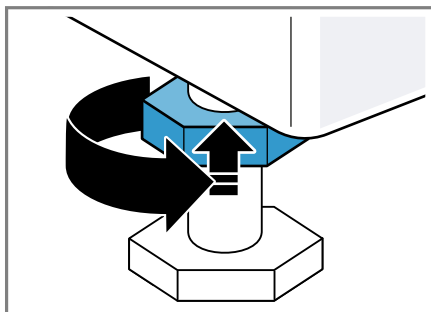



Nogicu uređaja pri tom čvrsto držite i ne podešavajte je po visini.

## 5 Pre prve upotrebe

Pripremite uređaj za upotrebu.

### 5.1 Pokretanje ciklusa pranja sa praznim bubnjem

Uređaj je detaljno ispitan pre napuštanja fabrike. Da biste uklonili eventualnu preostalu vodu, prvi put perite bez veša.

1. Pritisnite .
2. Podesite program  **Cotons 90°** ili izaberite program čišćenja bubnja u aplikaciji Home Connect.
3. Zatvorite vrata.
4. Izvucite pregradu za deterdžent.



5. Sipajte otprilike 1 litar vode iz slavine u komoru za ručno doziranje.

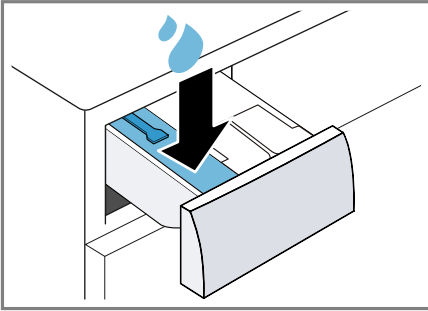

6. Sipajte prašak za pranje veša sa sredstvom za izbeljivanje na bazi kiseonika u komoru ručno doziranja.

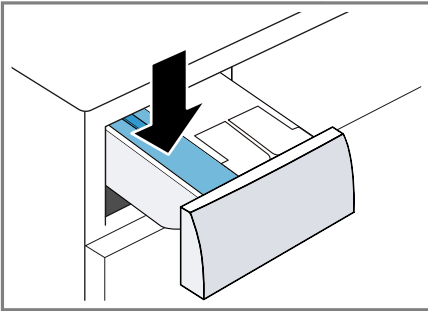

Radi izbegavanja prekomernog formiranja pene, upotrebite samo polovinu količine deterdženta koju proizvođač deterdženta preporučuje za blago zaprljan veš. Nemojte koristiti deterdžent za vunu ili deterdžent za osetljivi veš.

7. Ugurajte pregradu za deterdžent.
8. Za pokretanje programa pritisnite **||▷**.
- ✓ Displej prikazuje preostalo trajanje programa.
  - ✓ Nakon završetka programa, displej prikazuje: "End".

9. Da biste uređaj postavili u stanje pripravnosti (standby), pokrenite prvi postupak pranja ili pritisnite **⏻**.  
→ "Osnovno rukovanje",  
Stranica 33

## 6 Upoznavanje sa uređajem

### 6.1 Uređaj

Ovde ćete naći pregled sastavnih delova uređaja.

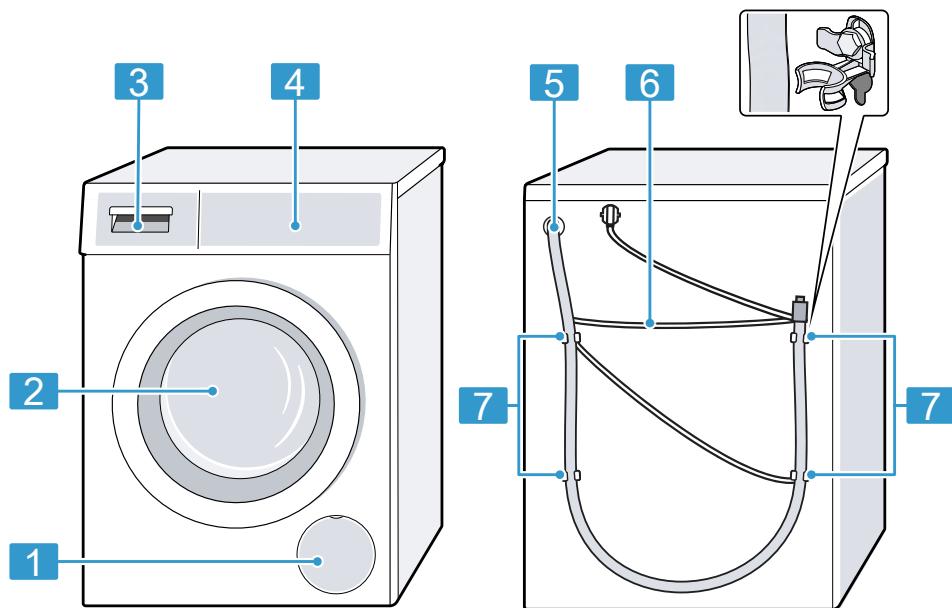

U zavisnosti od tipa uređaja, neki detalji na slici mogu da se razlikuju, na primer boja ili oblik.

**1** Poklopac za održavanje pumpe za sapunicu  
→ *Stranica 42*

**2** Vrata → *Stranica 34*

**3** Pregrada za deterdžent za pranje veša → *Stranica 19*

**4** Komandno polje  
→ *Stranica 19*

**5** Odvodno crevo za vodu  
→ *Stranica 15*

**6** Mrežni priključni vod  
→ *Stranica 15*

**7** Transportni osigurači  
→ *Stranica 13*

## 6.2 Pregrada za deterdžent za pranje veša

**Napomena:** Vodite računa o informacijama proizvođača o upotrebi i doziranju deterdženta i sredstva za negu, kao i informacijama u opisima programa.

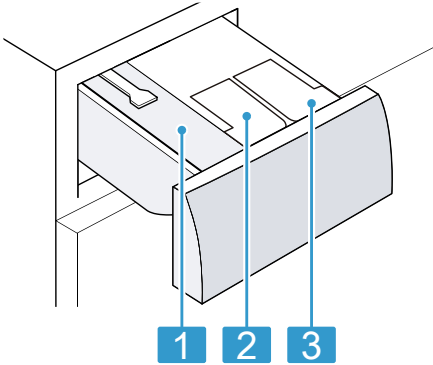

- 
- 1** Komora za manuelno doziranje  
→ "Korišćenje komore za manuelno doziranje",  
Stranica 36

---

  - 2** ☼ / ⦿: posuda za doziranje za omekšivač ili tečni deterdžent  
→ "Intelligent Dosing System",  
Stranica 36

---

  - 3** ⦿: posuda za doziranje za tečni deterdžent  
→ "Intelligent Dosing System",  
Stranica 36
- 

## 6.3 Komandno polje

Preko komandnog polja možete da podesite sve funkcije uređaja i da dobijate informacije o radnom stanju.

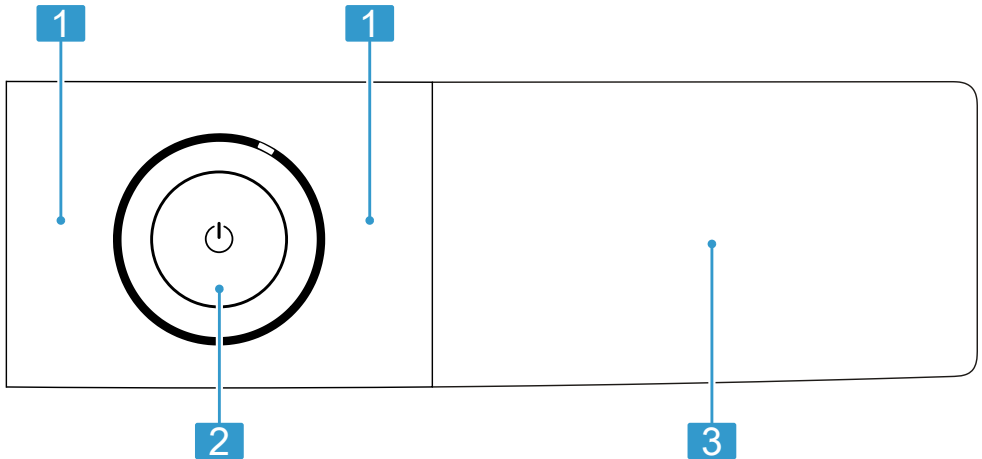

---

**1** Programi → Stranica 28

---



---

**2** Tasteri → Stranica 25

---

**3** Tasteri → *Stranica 25* i displej → *Stranica 21*

---

## 6.4 Logika rukovanja

Pojedini delovi displeja su tasteri koji reaguju na dodir. Podešavanja ćete aktivirati, deaktivirati ili promeniti pritiskom tastera. Aktivirana podešavanja su na displeju osvetljena.

### **PAŽNJA!**

Nasilno delovanje na displej može dovesti do oštećenja.

- ▶ Nemojte vršiti suviše jak pritisak na displej.
- ▶ Nemojte pritiskati na displej oštrim predmetima.

## 7 Displej

Na displeju se prikazuju aktuelne vrednosti podešavanja, mogućnosti izbora ili tekstovi napomena.

U zavisnosti od statusa programa, displej prikazuje pojedine napomene u delu  $\square:88$ , npr.  $\square \square \square$ .

**Napomena:** Zahvaljujući ažuriranju softvera mogu da budu dostupne dodatne funkcije.

→ "Instaliranje ažuriranog softvera", Stranica 38

Kada je dostupno ažuriranje softvera, u aplikaciji Home Connect ćete dobiti dodatne informacije.

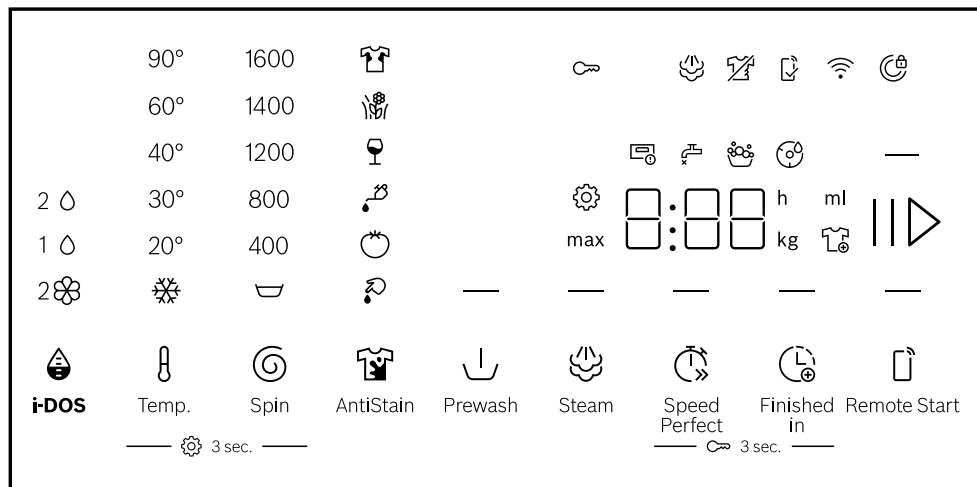







Primer prikaza na displeju





Prikaz	Opis
0:40 <sup>1</sup>	Pretpostavljeno trajanje programa ili preostalo vreme programa u satima i minutima.
— (🕒 Finished in) / "10 h" <sup>1</sup>	Vreme završetka programa → "Tasteri", Stranica 26
max 10,0 <sup>1</sup>	Preporučena maksimalna količina punjenja u kg za podešeni program.
🪣 - 1600	Podešeni broj obrtaja centrifuge u o/min. → "Tasteri", Stranica 26 bez izbora: bez završnog centrifugiranja, samo ispušavanje 🪣: zadržavanje ispiranja, bez ispušavanja

<sup>1</sup> Primer

Prikaz	Opis
- 90	Podešena temperatura u °C. → "Tasteri", <i>Stranica 26</i> (hladno)
— (  ▷)	Pokretanje, prekidanje ili pauziranje ■ svetli: program je u toku i može da se prekine ili pauzira. ■ treperi: program može da se pokrene ili nastavi.
	Možete da izvadite ili naknadno ubacite veš i da prekinete aktuelni program. → <i>Stranica 34</i>
End	Status programa: završetak programa
	Status programa: tretiranje parom
	■ svetli: zaštita za decu je aktivirana. ■ treperi: zaštita za decu je aktivirana i uređajem je rukovano. → "Deaktiviranje zaključavanja za decu", <i>Stranica 35</i>
— (↓ Prewash)	Pretrpanje je aktivirano. → "Tasteri", <i>Stranica 26</i>
— ( Steam)	Aktivirano je zagrevanje i tretiranje tkanina vodenom parom. → "Tasteri", <i>Stranica 25</i>
	Zaustavljanje ispiranja je aktivirano.
— ( Speed Perfect)	Aktivirano je skraćeno trajanje programa. → "Tasteri", <i>Stranica 25</i>
	Aktivirana je vrsta fleke Krv.
	Aktivirana je vrsta fleke Trava.
	Aktivirana je vrsta fleke Crno vino.
	Aktivirana je vrsta fleke Znoj.
	Aktivirana je vrsta fleke Jestiva mast / jestivo ulje.
	Aktivirana je vrsta fleke Paradajz.
	Promenite osnovna podešavanja. → <i>Stranica 40</i>
	treperi: potrebno je čišćenje bubnja. Sprovedite program  Cotons 90° za čišćenje i negu bubnja i rezervoara za sapunicu. → "Čišćenje bubnja", <i>Stranica 40</i>
— ( Remote Start)	Daljinski start je aktiviran. → "Tasteri", <i>Stranica 26</i>
<sup>1</sup> Primer	

Prikaz	Opis
	<ul style="list-style-type: none"> <li>■ svetli: uređaj je povezan sa kućnom mrežom preko Wi-Fi mreže.</li> <li>■ treperi: uređaj pokušava da uspostavi vezu sa kućnom mrežom preko Wi-Fi mreže.</li> </ul> <p>→ "Home Connect ", <i>Stranica 37</i></p>
	<p>Podešavanja koja nisu raspoloživa na uređaju su podešena u Home Connect aplikaciji. Dodatne informacije možete pronaći u Home Connect aplikaciji.</p>
	<ul style="list-style-type: none"> <li>■ svetli: inteligentni sistem doziranja za tečni deterdžent je aktiviran.</li> <li>■ treperi: minimalno stanje napunjenosti posude za doziranje je potkoračeno. → <i>Stranica 36</i></li> </ul> <p>◊ (tečni deterdžent za pranje veša)</p>
 	<ul style="list-style-type: none"> <li>■ svetli: inteligentni sistem doziranja za tečni deterdžent ili omekšivač je aktiviran.</li> <li>■ treperi: minimalno stanje napunjenosti posude za doziranje je potkoračeno. → <i>Stranica 36</i></li> </ul> <p><b>Napomena:</b> Obe posude za deterdžent možete da koristite za tečni deterdžent. Za to zamenite posudu za doziranje. → <i>Stranica 37</i></p> <p>◊ (tečni deterdžent za pranje veša) ⊗ (omekšivač)</p>
50 ml <sup>1</sup>	<p>Količina osnovnog doziranja za deterdžent ili omekšivač. → <i>Stranica 37</i></p>
.	<p>svetli: sistem za kontrolu napona je pauzirao program zbog nedozvoljenih potkoračenja napona. Napon je ponovo u granicama dozvoljenih vrednosti i program se nastavlja.</p> <p><b>Napomena:</b> Trajanje programa se produžava.</p>
:	<p>treperi: sistem za kontrolu napona je pauzirao program zbog nedozvoljenih potkoračenja napona.</p> <p>→ "⋮: treperi i program je pauziran.", <i>Stranica 48</i></p> <p><b>Napomena:</b> Program se nastavlja kada je napon ponovo u granicama dozvoljenih vrednosti.</p>
	<p>Uređaj je detektovao suviše pene.</p> <p>→  ili intenzivno stvaranje pene.", <i>Stranica 49</i></p>

<sup>1</sup> Primer

Prikaz	Opis
	<ul style="list-style-type: none"> <li>■ svetli: vrata uređaja su zaključana.               <ul style="list-style-type: none"> <li>- Za naknadno ubacivanje veša, možete da otključate vrata kada  svetli.</li> <li>→ "Naknadno stavljanje veša", Stranica 34</li> <li>- Za otvaranje vrata, možete da prekinete program.</li> <li>→ "Prekidanje programa", Stranica 35</li> </ul> </li> <li>■ treperi: vrata nisu zatvorena.</li> </ul>
	<ul style="list-style-type: none"> <li>■ Nema pritiska vode.</li> <li>■ Pritisak vode na slavini za vodu je prenizak.</li> </ul>
	<p>Pregrada za deterđžent za pranje veša nije u potpunosti ugurana.</p> <p>→ , Stranica 48</p>
E:35 <sup>1</sup>	<p>Kôd greške, prikaz greške, signalizacija greške.</p> <p>→ Stranica 46</p>
<sup>1</sup> Primer	









## 8 Tasteri















**Napomena:** Zahvaljujući ažuriranju softvera mogu da budu dostupne dodatne funkcije.

→ "Instaliranje ažuriranog softvera", *Stranica 38*

Kada je dostupno ažuriranje softvera, u aplikaciji Home Connect ćete dobiti dodatne informacije.

Izbor podešavanja programa zavisi od podešenog programa.

Taster	Izbor	Više informacija
▷	<ul style="list-style-type: none"> <li>■ Pokrenuti</li> <li>■ Otkazati</li> <li>■ Pauzirati</li> </ul>	Pokrenite, prekinite ili pauzirajte program.
 Speed Perfect	<ul style="list-style-type: none"> <li>■ Aktivirati</li> <li>■ Deaktivirati</li> </ul>	Aktivirajte ili deaktivirajte skraćeno trajanje programa. <b>Napomena:</b> Potrošnja energije se povećava. To ne utiče negativno na rezultat pranja.
 AntiStain	Višestruki izbor	Izaberite vrstu fleke. Temperatura, kretanje bubnja i vreme natapanja se prilagođavaju vrsti fleke.
 Steam	<ul style="list-style-type: none"> <li>■ Aktivirati</li> <li>■ Deaktivirati</li> </ul>	Aktivirajte i deaktivirajte zagrevanje ili parenje tkanina pomoću vodene pare. Radi rastresanja veša i redukovanja gužvanja, tok centrifugiranja i broj obrtaja centrifuge se prilagođavaju i tkanine se na završetku programa pare. <b>Napomene</b> <ul style="list-style-type: none"> <li>■ Radi redukovanja gužvanja, okačite veš direktno nakon pranja.</li> <li>■ Kod programa sa količinom punjenja većom od 4 kg, maksimalna količina punjenja se redukuje na 4 kg.</li> </ul>
 i-DOS	<ul style="list-style-type: none"> <li>■ Aktivirati</li> <li>■ Deaktivirati</li> <li>■ Podešavanje količine osnovnog doziranja</li> </ul>	Kada kratko pritisnete taster, aktivirate ili deaktivirate sistem inteligentnog doziranja za omekšivač  ili tečni deterdžent  . Kada pritisnete taster na 3 sekunde, možete da podesite količinu osnovnog doziranja. → <i>Stranica 37</i>







Taster	Izbor	Više informacija
 Finished in	do 24 sata	Definišite vreme završetka programa. Trajanje programa je već uključeno u podešene sate. Nakon početka programa prikazuje se trajanje programa.
 Temp.	 - 90	Prilagodite temperaturu. Podešena temperatura u °C.
 Spin	 - 1600	Prilagodite broj obrtaja centrifuge ili aktivirajte  (zadržavanje ispiranja). Podešeni broj obrtaja centrifuge u o/min. Pomoću izbora  se ne vrši isušivanje vode na kraju ciklusa pranja i deaktivira se centrifugiranje. Veš ostaje u vodi za ispiranje. Ako nije izabran broj obrtaja centrifuge ili  , ne vrši se ispušavanje vode na kraju ciklusa pranja i deaktivira se centrifugiranje.
 (mrežni prekidač)	<ul style="list-style-type: none"> <li>■ Uključiti</li> <li>■ Stanje pripravnosti / Standby</li> <li>■ Ponovo pokrenite uređaj</li> </ul>	Uključite uređaj ili ga postavite u stanje pripravnosti / Standby. Ako komandna površina ne reaguje, pritisnite  otprilike 5 sekundi radi ponovnog pokretanja uređaja. → "Displej i tasteri ne reaguju.", <i>Stranica 49</i>
 Remote Start	<ul style="list-style-type: none"> <li>■ Aktivirati</li> <li>■ Deaktivirati</li> <li>■ Otvoriti podešavanja za Home Connect</li> </ul>	Aktivirajte ili deaktivirajte daljinsko pokretanje. → <i>Stranica 39</i>
 3 sec.	<ul style="list-style-type: none"> <li>■ Aktivirati</li> <li>■ Deaktivirati</li> </ul>	→ "Zaključavanje za decu", <i>Stranica 35</i>
 3 sec.	Višestruki izbor	→ "Osnovna podešavanja", <i>Stranica 39</i>
 Prewash	<ul style="list-style-type: none"> <li>■ Aktivirati</li> <li>■ Deaktivirati</li> </ul>	Aktivirajte ili deaktivirajte pretpranje, npr. za pranje jako zaprljanog veša. <b>Napomena:</b> Kada je inteligentno doziranje aktivirano, deterdžent za pranje veša se automatski dozira za pretpranje i glavno pranje. Kada je inteligentno doziranje deaktivirano, deterdžent za pranje veša za pretpranje dodajte direktno u bubanj,

<b>Taster</b>	<b>Izbor</b>	<b>Više informacija</b>
		a za glavno pranje u komoru za ručno doziranje. → "Pregrada za deterđent za pranje veša", <i>Stranica 19</i>







## 9 Programi

### Napomene







- Etikete sa uputstvima za negu na vešu pružaju dodatne napomene za izbor programa.
- Podešavanjem temperature za program se osigurava da se ne prekorači temperatura koja je preporučena na etiketi za negu. Temperatura koja se postiže u uređaju može da odstupa od podešene temperature. Pri tome se uz optimalnu energetska efikasnost dostiže najbolje dejstvo pranja.
- Zahvaljujući ažuriranju softvera mogu da budu dostupne dodatne funkcije. → "Instaliranje ažuriranog softvera", Stranica 38  
Kada je dostupno ažuriranje softvera, u aplikaciji Home Connect ćete dobiti dodatne informacije.



Program	Opis	maks. punjenje (kg)
 Cotons	Pranje otpornih tkanina od pamuka i lana. Pogodno i kao vremenski skraćeni program za normalno zaprljan veš, ako aktivirate  Speed Perfect. Podešavanje programa: <ul style="list-style-type: none"> <li>▪ maks. 90 °C</li> <li>▪ maks. 1600 obr/min</li> </ul>	10,0 5,0 <sup>1</sup>
Eco 40-60	Pranje tkanina od pamuka i lana. <b>Napomena:</b> Tkanine koje se prema simbolu nege mogu prati na temperaturama od 40 °C  do 60 °C  , mogu da se peru zajedno. Efekat pranja odgovara najboljoj mogućoj klasi efekata pranja prema zakonskim propisima. Temperatura pranja se za ovaj program prilagođava automatski prema količini punjenja, da bi se postigao najbolji mogući efekat pranja. Temperatura pranja ne može da se promeni. Broj obrtaja centrifuge iznosi maksimalno 1600 obr/min.	10,0
 Easy-Care	Pranje tkanina od sintetike. Podešavanje programa: <ul style="list-style-type: none"> <li>▪ maks. 60 °C</li> <li>▪ maks. 1400 obr/min</li> </ul>	4,0
 Quick Mix	Pranje tkanina od pamuka, lana i sintetike. Pogodno za lako zaprljan veš. Podešavanje programa: <ul style="list-style-type: none"> <li>▪ maks. 60 °C</li> </ul>	4,0

<sup>1</sup>  Speed Perfect aktivirano

<b>Program</b>	<b>Opis</b>	<b>maks. punjenje (kg)</b>
	<ul style="list-style-type: none"> <li>■ maks. 1600 obr/min</li> </ul>	
 Delicates/ Silk	<p>Pranje osetljivih, perivih tkanina od svile, viskoze i sintetike. Koristite deterdžent za osetljivi veš ili svilu.</p> <p><b>Napomena:</b> Naročito osetljive tkanine ili materijale sa kukama ili omčama perite u mreži za veš.</p> <p><b>Savet:</b> Blagim pranjem veša, vlakna tekstila i vlakna od mikroplastike se manje troše.</p> <p>Podešavanje programa:</p> <ul style="list-style-type: none"> <li>■ maks. 40 °C</li> <li>■ maks. 800 obr/min</li> </ul>	2,0
 Wool	<p>Pranje tkanina za ručno pranje ili tkanina pogodnih za mašinsko pranje od vune ili sa procentom vune. Kako se veš ne bi skupio, bubanj pomera tkanine naročito blago i sa dugim pauzama. Koristite deterdžent za vunu.</p> <p>Podešavanje programa:</p> <ul style="list-style-type: none"> <li>■ maks. 40 °C</li> <li>■ maks. 800 obr/min</li> </ul>	2,0
 Rinse	<p>Ispiranje sa naknadnim centrifugiranjem i isušivanjem vode.</p> <p>Podešavanje programa: maks. 1600 obr/min</p>	–
 Spin/ Drain	<p>Centrifugiranje i isušivanje vode.</p> <p>Podešavanje programa: maks. 1600 obr/min</p>	–
 App programs	<p>Dodatne programe izaberite direktno preko Home Connect aplikacije. Opise programa možete pogledati u Home Connect aplikaciji.</p> <p><b>Napomena:</b> Uređaj mora biti povezan sa kućnom mrežom i registrovan u Home Connect aplikaciji. → <i>Stranica 37</i></p>	–
 Hygiene Plus	<p>Pranje otpornih tkanina od pamuka i lana. Pogodno za alergične osobe i u slučaju visokih higijenskih zahteva.</p> <p><b>Napomena:</b> Kada se postigne podešena temperatura, ona ostaje konstantna tokom celokupnog postupka pranja.</p> <p>Podešavanje programa:</p> <ul style="list-style-type: none"> <li>■ maks. 60 °C</li> </ul>	6,5

<sup>1</sup>  **Speed Perfect** aktivirano

Program	Opis	maks. punje- nje (kg)
	<ul style="list-style-type: none"> <li>■ maks. 1600 obr/min</li> </ul>	
 Sportsweare	<p>Pranje sportskih tkanina i tkanina za slobodno vreme od sintetike. Koristite deterdžent za pranje sportskih tkanina. Nemojte koristiti omekšivač.</p> <p><b>Savet:</b> Jako zaprljan veš perite u programu  Easy-Care .</p> <p>Podešavanje programa:</p> <ul style="list-style-type: none"> <li>■ maks. 40 °C</li> <li>■ maks. 800 obr/min</li> </ul>	2,0
 Iron Assist	<p>Namenjeno za košulje, majice i slične tkanine od pamuka i lana. Program za zagrevanje i tretman parom suvih tkanina pomoću vodene pare, kako bi nakon programa mogle da se okače ili lakše peglaju. Maksimalno opterećenje programa iznosi pet košulja ili pet majici. Kada samo jedan komad veša želite da tretirate parom, aktivirajte  Speed Perfect.</p> <p><b>Napomene</b></p> <ul style="list-style-type: none"> <li>■ Tople tkanine i tkanine tretirane parom odmah nakon završetka programa okačite ili opeglajte.</li> <li>■ Tkanine se ne peru i ne čiste. Nemojte koristiti deterdžent ili sredstvo za negu.</li> <li>■ Vodena para je vrela i može da izazove oštećenja na nekim vrstama tkanja i tkanina. Program zbog toga nije namenjen za outdoor tkanine ili tkanine od svile i vune, npr. za džempere.</li> </ul>	–
 Automatic	<p>Pranje osetljivih tkanina od pamuka i sintetike. Blag tretman veša. Stepen zaprljanosti i vrsta tekstila se automatski prepoznaju. Proces pranja se prilagođava.</p> <p><b>Napomena:</b> Za ovaj program se temperatura i broj obrtaja centrifuge ne mogu podesiti, već se oni automatski određuju. Temperatura iznosi maksimalno 30 °C. Broj obrtaja centrifuge iznosi maksimalno 800 obr/min.</p>	3,5
<p><sup>1</sup>  <b>Speed Perfect</b> aktivirano</p>		

Program	Opis	maks. punjenje (kg)
 Super Quick 15'/30'	<p>Pranje tkanina od pamuka i sintetike. Kratki program za blago zaprljane male partije veša.</p> <p>Trajanje programa iznosi otpr. 30 minuta. Ukoliko želite da skratite trajanje programa na 15 minuta, aktivirajte  Speed Perfect. Maksimalna količina punjenja se smanjuje na 2,0 kg.</p> <p>Podешavanje programa:</p> <ul style="list-style-type: none"> <li>■ maks. 40 °C</li> <li>■ maks. 1200 obr/min</li> </ul>	<p>4,0 2,0<sup>1</sup></p>
<sup>1</sup>  <b>Speed Perfect</b> aktivirano		

## 10 Pribor

Koristite originalni pribor. On je specijalno prilagođen za vaš uređaj.

**Savet:** Određeni dodatni pribor je dostupan u drugim bojama. Kontaktirajte korisnički servis. → *Stranica 54*

	Upotreba	Broj za poručivanje
Produžetak za dovodno crevo za vodu	Produžite dovodno crevo za vodu za hladnu vodu ili Aquastop (2,50 m).	WMZ2381
Vezice za držanje	Poboljšajte siguran stav uređaja.	WMZ2200
Duže dovodno crevo za vodu	Zamenite standardno dovodno crevo za vodu dužim crevom (2,20 m).	00353925
Cevni luk	Fiksirajte odvodno crevo za vodu.	00655300
Platforma	Postavite uređaj visoko kako biste ga mogli lakše puniti i prazniti.	WMZ-PW20W
Sredstvo za čišćenje mašine za pranje veša	Sredstvo za čišćenje i negu unutrašnjosti uređaja.	00311929

## 11 Veš

### 11.1 Pripremanje veša

#### PAŽNJA!

Predmeti koji su ostali u vešu mogu da oštete veš i bubanj.

- ▶ Pre rada iz džepova veša uklonite sve predmete.

#### Napomena

Ako pripremite veš, sačuvate uređaj i tkanine.

- Četkom očistite pesak i zemlju
- Veš sortirajte prema boji i tkanini i vodite računa o oznakama na etiketi
- Zatvorite sve rajsferšluse, čičak trake, kukice i omče
- Zavežite platnene pojaseve i trake

- Uklonite kugle sa zavesa i olovne trake
- Male ili osetljive komade veša perite u mreži za pranje
- Velike i male komade veša perite zajedno
- Veš sa svežim flekama operite odmah
- Veš sa osušenim flekama tretirajte pre pranja i operite nekoliko puta
- Veš raširite i stavite u bubanj
- Veš koji ste prethodno tretirali sredstvom za izbeljivanje na bazi hlora, pre stavljanja u bubanj nekoliko puta isperite



## 12 Deterdžent za pranje veša i sredstvo za negu

Pravim izborom i ispravnom upotrebom deterdženta i sredstva za negu štite uređaj i vaš veš. Informacije proizvođača o upotrebi i doziranju možete pogledati na ambalaži.

### Napomene

- Kada koristite tečne deterdžente koristite deterdžent koji samostalno teče
- Nemojte mešati različite tečne deterdžente
- Nemojte mešati deterdžent za pranje veša i omekšivač
- Nemojte koristiti proizvode koji su dugo stajali i jako stvrdnute proizvode
- Nemojte koristiti sredstva koja sadrže rastvarače, nagrizajuća sredstva ili sredstva na bazi nekog gasa
- Nemojte koristiti sredstvo za izbeljivanje na bazi hlora
- Boju nemojte često koristiti, jer bi sredstvo za fiksiranje moglo da ošteti nerđajući čelik.
- U uređaju nemojte koristiti sredstva za uklanjanje boje
- Za sistem inteligentnog doziranja, u posudu za doziranje → *Stranica 36* nemojte sipati sirće

## 13 Osnovno rukovanje

### 13.1 Uključivanje uređaja

**Napomena:** Kada prvi put uključujete uređaj nakon električnog priključka, postupak uključivanja traje do jednog minuta.

**Zahtev:** Uređaj je pravilno postavljen i priključen. → *Stranica 12*

- ▶ Pritisnite .

Postupak uključivanja traje nekoliko sekundi.

- ✓ Sprovodi se i čuje provera funkcija.

**Napomena:** Osvetljenje bubnja se automatski isključuje.

### 13.2 Podešavanje programa

1. Okrenite birač programa i postavite ga na željeni program.  
→ *"Programi", Stranica 28*
- ✓ Displej prikazuje podešavanja programa.
2. Prilagodite podešavanja programa.  
→ *"Tasteri", Stranica 25*  
Vodite računa o informacijama na temu Logika rukovanja  
→ *Stranica 20.*  
Podešavanja programa se ne memorišu trajno za program.

**Napomena:** Kada aktivirate ili deaktivirate inteligentan sistem doziranja, podešavanja se memorišu.

### Podešavanje dodatnih programa

**Zahtev:** Home Connect je podešen.  
→ *Stranica 38*

1. Podesite program  **App programs** .
- ✓  **Remote Start** treperi.
2. Pritisnite  **Remote Start**.
- ✓ Home Connect aplikacija prikazuje programe koje možete izabrati.
3. U Home Connect aplikaciji podesite program.
4. Ukoliko želite, prilagodite podešavanja programa.  
→ *"Tasteri", Stranica 25*
5. Pokrenite program. → *Stranica 34*

### 13.3 Otvaranje vrata

1. Zahvatite ispod ručke vrata i povucite vrata.

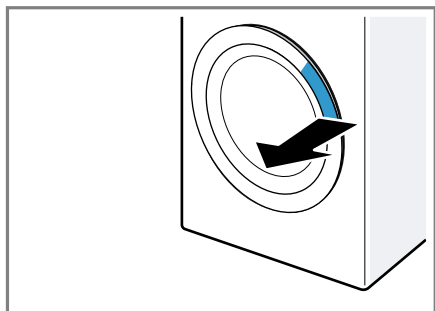

2. Otvorite vrata.

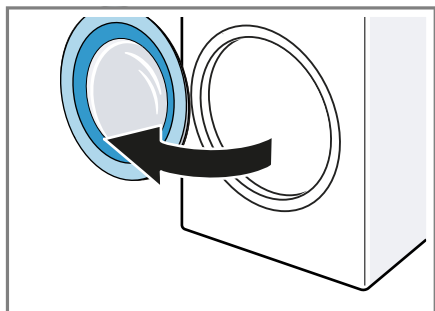

### 13.4 Umetanje veša

**Napomena:** Kako biste izbegli pojavu gužvanja, vodite računa o maksimalnom punjenju za programe.  
→ "Programi", Stranica 28

#### Zahtevi

- Veš je pripremljen i sortiran.  
→ "Veš", Stranica 32
- Bubanj je prazan.

1. Otvorite vrata. → Stranica 34
2. Ubacite veš u bubanj.
3. Zatvorite vrata.

Uverite se da se veš nije zaglavio u vratima.

### 13.5 Startovanje programa

**Napomena:** Kada je aktiviran sistem inteligentnog doziranja, uverite se da je posuda za doziranje puna  
→ Stranica 36 i da je podešena količina osnovnog doziranja  
→ Stranica 37.

**Zahtev:** Podešen je program.  
→ Stranica 33

- ▶ Pritisnite || ▷.
- ✓ Bubanj se okreće i vrši se prepoznavanje punjenja, koje može da traje do 2 minuta, nakon čega u bubanj ulazi voda.
- ✓ Displej prikazuje trajanje programa ili vreme završetka programa.
- ✓ Nakon završetka programa, displej prikazuje: "End".

### 13.6 Natapanje veša

**Napomena:** Za natapanje nije potreban dodatni deterdžent za pranje veša. Deterdžent koji ste sipali uređaj koristi za natapanje i pranje.

#### Zahtevi

- Veš je ubačen. → Stranica 34
  - Program je pokrenut.  
→ Stranica 34
1. Otprilike 10 minuta nakon pokretanja programa pritisnite || ▷.  
Program se pauzira i veš može da se natapa.
  2. Nakon željenog vremena natapanja pritisnite || ▷.

### 13.7 Naknadno stavljanje veša

Nakon starta programa možete u zavisnosti od statusa programa naknadno da stavite ili izvadite veš.

1. Pritisnite || ▷.  
Uređaj pauzira.

**Napomena:** Ukoliko želite naknadno da stavite veš, pogledajte napomene na displeju.

→ "Displej", Stranica 24

→ "Displej", Stranica 22

2. Otvorite vrata. → Stranica 34
3. Naknadno stavite ili izvadite veš.
4. Zatvorite vrata.
5. Pritisnite **|| ▷**.

## 13.8 Prekidanje programa

1. Pritisnite **|| ▷**.
2. Otvorite vrata. → Stranica 34  
Ukoliko su temperatura i nivo vode visoki, vrata ostaju blokirana radi sigurnosti.
  - Ukoliko je temperatura visoka, pokrenite program **Rinse**.
  - Ukoliko je nivo vode visok, pokrenite program **Spin** ili podesite odgovarajući program za isušivanje. → "Programi", Stranica 28
3. Izvadite veš. → Stranica 35

## 13.9 Nastavak programa kod zadržavanja ispiranja

### Zahtevi

- Zaustavljanje ispiranja je aktivirano. → "Tasteri", Stranica 26
  - Poslednji postupak ispiranja za podeseni program je završen i veš se nalazi u vodi za ispiranje.
1. Podesite program **Spin** ili program za isušivanje. → Stranica 28
  2. Pritisnite **|| ▷**.

## 13.10 Vađenje veša

1. Otvorite vrata. → Stranica 34
2. Izvadite veš iz bubnja.

## 13.11 Postavljanje uređaja na opciju „spreman za rad” („standby”)

1. Pritisnite **⏻**.
2. Zatvorite slavinu za vodu.
3. Gumenu manžetnu osušite i uklonite strana tela.

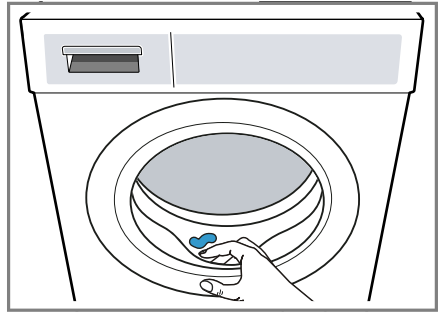

4. Vrata uređaja i pregradu za deterđent za pranje veša ostavite otvorenu, da zaostala voda može da se osuši.

## 14 Zaključavanje za decu



Zaštitite uređaj od neželjenog upravljanja na upravljačkim elementima.

### 14.1 Aktiviranje zaključavanja za decu

- ▶ Pritisnite dva tastera za **3 sec.** otpr. 3 sekunde.
- ✓ Displej prikazuje **⏻**.
- ✓ Upravljački elementi su blokirani.
- ✓ Zaštita za decu i u stanju pripravnosti uređaja (standby) ostaje aktivna i nakon nestanka struje.

### 14.2 Deaktiviranje zaključavanja za decu

**Zahtev:** Za deaktiviranje zaštite za decu, uređaj mora biti uključen.

- ▶ Pritisnite dva tastera za  3 sec. otpr. 3 sekunde.
- ✓ Na displeju se gasi .

## 15 Intelligent Dosing System

Sistem inteligentnog doziranja uređaja je fabrički aktiviran i automatski dozira tečni deterdžent ili omekšivač za programe u kojima je inteligentno doziranje moguće.



**Napomena:** Sistem inteligentnog doziranja možete da deaktivirate pomoću tastera → *Stranica 25*, npr radi manualnog doziranja praška za pranje veša → *Stranica 36*.

### 15.1 Sipanje tečnog deterdženta i omekšivača u posude za doziranje

Ako koristite sistem inteligentnog doziranja ili kada uređaj tokom rada prikaže napomenu, napunite pregrade za doziranje.

#### Napomene

- U posude za doziranje sipajte isključivo odgovarajuće tečne deterdžente i omekšivače.  
→ *Stranica 33*
- Ukoliko dosipate tečni deterdžent ili omekšivač u posudu za doziranje, koristite isti proizvod.
- Ukoliko želite da zamenite tečni deterdžent ili omekšivač u posudi za doziranje nekim drugim proizvodom, prethodno očistite pregradu za deterdžent → *Stranica 41*.
- Kada koristite sistem inteligentnog doziranja, nemojte da sipate dodatni deterdžent ili omekšivač u komoru za manualno doziranje, da ne bi došlo do prekomernog doziranja ili stvaranja pene.

1. Izvucite pregradu za deterdžent.
2. Otvorite poklopac i sipajte tečni deterdžent  i omekšivač  u odgovarajuće posude za doziranje → *Stranica 19*.

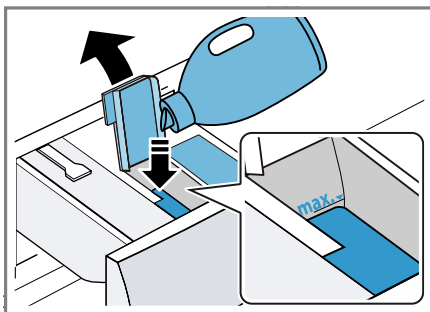

Prilikom punjenja nemojte da prekoračujete oznaku za maksimalno punjenje.

**Napomena:** Obe posude za deterdžent možete da koristite za tečni deterdžent. Za to zamenite posudu za doziranje. → *Stranica 37*

3. Zatvorite poklopac.

**Napomena:** Odmah nakon punjenja zatvorite poklopac, kako se tečni deterdžent ili omekšivač ne bi osušili.

4. Ugurajte pregradu za deterdžent.

### 15.2 Korišćenje komore za manualno doziranje



Ako ne koristite sistem inteligentnog doziranja, inteligentno doziranje nije moguće za neki program ili želite da dodate dodatna sredstva za negu, npr. so za uklanjanje fleka ili štirku, upotrebite komoru za manualno doziranje.

**Napomena:** Vodite računa o napomenama na temu Deterdžent za pranje veša i sredstvo za negu → *Stranica 33*.

1. Izvucite pregradu za deterdžent.

2. Sipajte deterdžent ili sredstvo za negu veša u komoru za manuelno doziranje → *Stranica 19*.
3. Ugurajte pregradu za deterdžent.

### 15.3 Promena posude za doziranje

Posuda za doziranje  može da dozira omekšivač  ili tečni deterdžent . Posuda za doziranje je fabrički podešena za omekšivač. Ako automatski dozirate dodatni tečni deterdžent, promenite posudu za doziranje.





#### Napomene

- Kada promenite sadržaj posude za doziranje, resetuje se količina osnovnog doziranja za tu posudu za doziranje.
- Ako koristite obe posude za doziranje za tečni deterdžent, morate podesiti posudu za doziranje koja će se koristiti tokom pranja.  
→ "*Tasteri*", *Stranica 25*
- ▶ Prilagodite sadržaj posude za doziranje u aplikaciji Home Connect.

### 15.4 Podešavanje osnovne dozirne količine

Da biste omogućili inteligentno doziranje, podesite osnovnu dozirnu količinu za posudu za doziranje. Osnovna dozirna količina odgovara preporuci za doziranje od proizvođača deterdženta na ambalaži. Podesite osnovnu dozirnu količinu koja odgovara preporuci za doziranje za 4,5 kg uobičajeno prljavog veša. Pritom vodite računa o tvrdoći vode.

**Savet:** Osnovnu dozirnu količinu možete da podesite i u aplikaciji Home Connect.

1. Pritisnite  **i-DOS** otpr. 3 sekunde.
- ✓ Displej prikazuje podešenu osnovnu dozirnu količinu za .
2. Za podešavanje osnovne dozirne količine za , pritisnite  **i-DOS**.
3. Za prilagođavanje podešavanja, pritisnite  **Finished in**.
4. Da biste sačuvali podešavanje, kratko sačekajte.

---

## 16 Home Connect

Ovaj uređaj podržava povezivanje sa mrežom. Povežite svoj uređaj sa mobilnim krajnjim uređajem, da biste preko Home Connect aplikacije rukovali funkcijama, prilagođavali osnovna podešavanja ili nadgledali trenutno radno stanje.

Home Connect usluge nisu dostupne u svim zemljama. Dostupnost Home Connect funkcije zavisi od dostupnosti Home Connect usluga u vašoj zemlji. Informacije o tome naći ćete na: [www.home-connect.com](http://www.home-connect.com).

Aplikacija Home Connect će vas voditi kroz postupak prijavljivanja. Da biste izvršili podešavanja, sledite korake u Home Connect aplikaciji.

**Savet:** Takođe se pridržavajte i napomena u Home Connect aplikaciji.

#### Napomene

- Obratite pažnju na napomene o bezbednosti u ovom uputstvu za upotrebu i vodite računa o tome da se one poštuju i kada uređajem upravljate putem Home Connect aplikacije.  
→ "*Bezbednost*", *Stranica 4*
- Rukovanje na samom uređaju uvek ima prioritet. Tada nije moguće rukovanje putem Home Connect aplikacije.

## 16.1 Podešavanje aplikacije Home Connect

1. Instalirajte aplikaciju Home Connect na mobilnom krajnjem uređaju.
2. Pokrenite aplikaciju Home Connect i podesite pristup za Home Connect.  
Aplikacija Home Connect će vas voditi kroz postupak prijavlivanja.

## 16.2 Podešavanje aplikacije Home Connect

### Zahtevi

- Aplikacija Home Connect je podešena na mobilnom krajnjem uređaju.
  - Uređaj je u dometu kućne WLAN mreže (Wi-Fi) na mestu na kom je postavljen.
1. Pritisnite  **Remote Start** otpr. 3 sekunde.
  2. Pratite uputstva u aplikaciji Home Connect.

## 16.3 Aktiviranje Wi-Fi mreže na uređaju

1. Pritisnite  **Remote Start** otpr. 3 sekunde.
  2. Pritiskajte  **Remote Start** sve dok se na displeju ne prikaže "oFF".
  3. Za aktiviranje Wi-Fi veze, pritisnite  .
- ✓ Displej prikazuje "on".

### Napomene

- Kada je Wi-Fi aktiviran, displej naznačeno prikazuje "on" i jačinu Wi-Fi signala.
- Da biste napustili podešavanja za Home Connect, otprilike 3 sekunde pritisnite  **Remote Start**.

## 16.4 Deaktiviranje Wi-Fi mreže na uređaju

1. Pritisnite  **Remote Start** otpr. 3 sekunde.
  2. Pritiskajte  **Remote Start** sve dok se na displeju ne prikaže "on".
  3. Za deaktiviranje Wi-Fi veze, pritisnite  .
- ✓ Displej prikazuje "oFF".





**Napomena:** Da biste napustili podešavanja za Home Connect, otprilike 3 sekunde pritisnite  **Remote Start**.

## 16.5 Instaliranje ažuriranog softvera

**Napomena:** Ako je dostupno ažuriranje softvera, pojavljuje se poruka u aplikaciji Home Connect.

- ▶ Za instalaciju ažuriranja softvera, pratite uputstva u aplikaciji Home Connect.
- ✓ Komandna površina je tokom instalacije delimično blokirana.
- ✓ Ako postoji smetnja, instalacija može da traje do 40 minuta. Nemojte resetovati podešavanja mreže ili uređaj na fabrička podešavanja.

## 16.6 Resetovanje podešavanja mreže uređaja

1. Pritisnite  **Remote Start** otpr. 3 sekunde.
  2. Pritiskajte  **Remote Start** sve dok se na displeju ne prikaže "rES".
  3. Pritisnite   otpr. 3 sekunde.
- ✓ Podešavanja mreže se resetuju.

## 16.7 Daljinsko pokretanje

Odobrite uređaj za daljinsko pokretanje preko aplikacije Home Connect.

### Napomena

Daljinsko pokretanje se deaktivira ako su ispunjeni sledeći uslovi:

- Otvorili ste vrata uređaja.
- Nakon nestanka električne struje.

### Aktiviranje daljinskog pokretanja

#### Zahtevi

- Vrata uređaja su zatvorena.
- Pregrada za deterđžent za pranje veša je ugurana.
- ▶ Pritisnite  **Remote Start**.
- ✓ — ( Remote Start) svetli i uređaj je odobren za daljinsko pokretanje preko aplikacije Home Connect.

### Deaktiviranje daljinskog pokretanja

- ▶ Pritisnite  **Remote Start**.
- ✓ Gasi se — ( Remote Start).

## 16.8 Zaštita ličnih podataka

Pridržavajte se napomena u vezi sa zaštitom ličnih podataka.

Kada se vaš uređaj prvi put poveže sa kućnom mrežom koja je povezana sa internetom, tada vaš uređaj šalje Home Connect serveru sledeće kategorije podataka (prva registracija):

- jednoznačnu oznaku uređaja (sa stoji se od šifri uređaja i MAC adrese ugrađenog Wi-Fi komunikacionog modula),
- sigurnosni sertifikat Wi-Fi komunikacionog modula (radi informaciono-tehnološkog osiguranja veze),
- aktuelnu verziju softvera i verziju hardvera kućnog uređaja,
- status nekog eventualnog prethodnog vraćanja na fabrička podešavanja.

Ovom prvom registracijom se priprema upotreba Home Connect funkcionalnosti i potrebna je tek kada poželite da prvi put koristite Home Connect funkcionalnosti.

**Napomena:** Imajte na umu da se Home Connect funkcionalnosti mogu upotrebljavati samo u kombinaciji sa Home Connect aplikacijom. Informacije o zaštiti ličnih podataka mogu da se pozovu unutar Home Connect aplikacije.

---

## 17 Osnovna podešavanja

Osnovna podešavanja uređaja možete da prilagodite svojim potrebama.

**Napomena:** Osnovna podešavanja možete da prilagodite u aplikaciji Home Connect.

U aplikaciji Home Connect mogu da budu dostupne dodatne funkcije.

### 17.1 Pregled osnovnih podešavanja

**Napomena:** Zahvaljujući ažuriranju softvera mogu da budu dostupne dodatne funkcije.

→ "*Instaliranje ažuriranog softvera*", *Stranica 38*

Kada je dostupno ažuriranje softvera, u aplikaciji Home Connect ćete dobiti dodatne informacije.

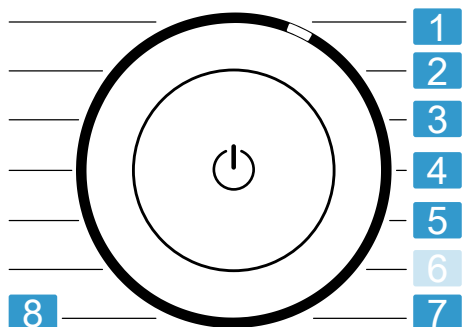

Birač programa sa položajima za programe

- 1 Podesite jačinu signala nakon završetka programa:  
A: 0 (isključeno) do A: 4 (veoma glasno)
- 2 Podesite jačinu signala za izbor tastera:  
b: 0 (isključeno) do b: 4 (veoma glasno)
- 3 Podesite osvetljenost displeja:  
C: 1 (nisko) do C: 4 (vema visoko)
- 4 Pokrenite program za čišćenje i negu bubnja (dc).
- 5 Aktivirajte (d:on) ili deaktivirajte (d:off) podsetnik za čišćenje bubnja.
- 7 Prikažite broj završenih programa (PC).
- 8 Resetujte uređaj na fabrička podešavanja (rES).

## 17.2 Promena osnovnih podešavanja

1. Za pozivanje osnovnih podešavanja, pritisnite oba tastera 3 sec. otpr. 3 sekunde.
- ✓ Na displeju se prikazuje .

2. Pomoću birača programa izaberite željeno osnovno podešavanje.  
→ *Stranica 39*
3. Prilagodite osnovno podešavanje:
  - Za promenu vrednosti, pritisnite **Finished in**.
  - Za resetovanje na fabrička podešavanja, pritisnite otprilike 3 sekunde.
  - Da biste pokrenuli čišćenje bubnja, pritisnite .
4. Da biste napustili osnovna podešavanja, pritisnite neki taster osim **Finished in** ili .

## 18 Čišćenje i održavanje

Da bi vaš uređaj dugo ostao funkcionalan, pažljivo ga čistite i održavajte.

### 18.1 Čišćenje bubnja

Ako ste uradili 20 postupaka pranja na temperaturi od 40 °C i niže, ako svetli ili ako duže vreme niste koristili uređaj, očistite bubanj, ali najmanje jednom godišnje.

#### OPREZ Opasnost od povrede!

Konstantno pranje na niskim temperaturama i nedovoljno ventiliranje uređaja mogu oštetiti bubanj i dovesti do povreda.

- ▶ Redovno koristite program za čišćenje bubnja ili perite na temperaturama od najmanje 60 °C.
- ▶ Nakon svakog korišćenja, ostavite otvorena vrata i pregradu za deterđent kako bi se uređaj osušio.
- ▶ Izaberite program **Cotons 90°** ili program čišćenja bubnja u aplikaciji Home Connect ili u osnovnim podešavanjima → *Stranica 39*.



Pokrenite program bez veša sa praškom za pranje veša koji sadrži sredstvo za izbeljivanje na bazi kiseonika ili sa sredstvom za negu unutrašnjosti uređaja.  
→ "Pribor", *Stranica 32*

## 18.2 Čišćenje pregrade za deterđent za pranje veša

Ukoliko želite da zamenite tečni deterđent ili omekšivač u posudi za doziranje nekim drugim proizvodom ili ukoliko je pregrada za deterđent prljava, očistite posudu za deterđent.

### PAŽNJA!

Jedinica pumpe sadrži električne komponente. Električne komponente u kontaktu sa tečnostima mogu da se oštete.

- ▶ Jedinicu pumpe nemojte prati u mašini za pranje sudova ili je potapati u vodu.
- ▶ Električni priključak sa zadnje strane zaštitite od vode, deterđenta i ostataka omekšivača.

1. Uređaj postavite u stanje pripravnosti (standby). → *Stranica 35*
2. Izvucite pregradu za deterđent.
3. Umetak pritisnite nadole i izvadite pregradu za deterđent.

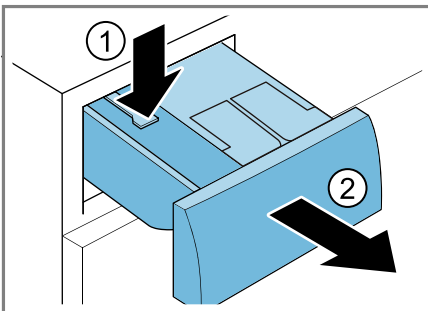

4. Uklonite jedinicu pumpe.

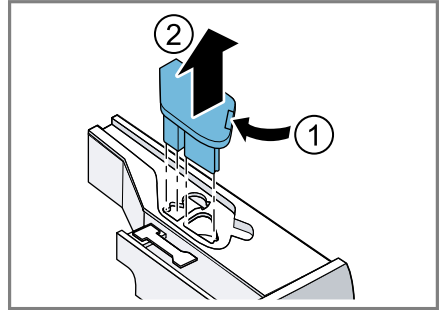

5. Otkočite poklopac pregrade za deterđent i uklonite ga.

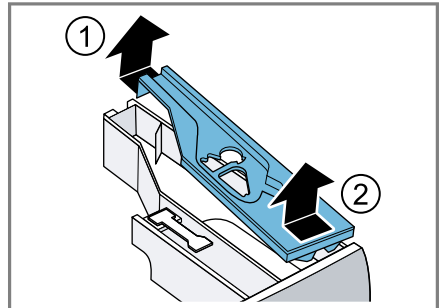

6. Ispraznite pregradu za deterđent za pranje veša.

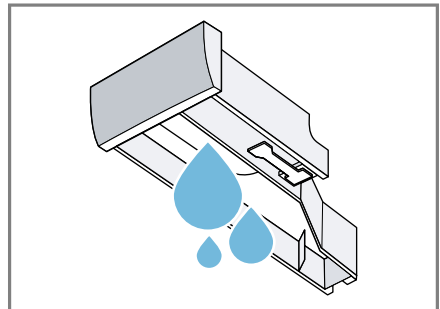

7. Jedinicu pumpe očistite vlažnom krpom.

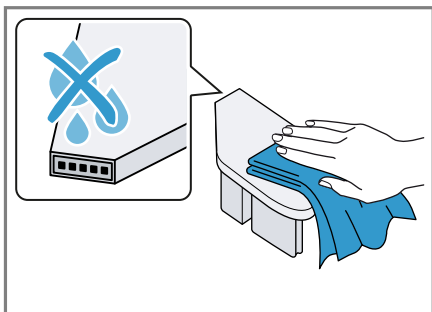

8. Pregradu za deterđžent za pranje veša i poklopac očistite mekom, vlažnom krpom ili tušem.

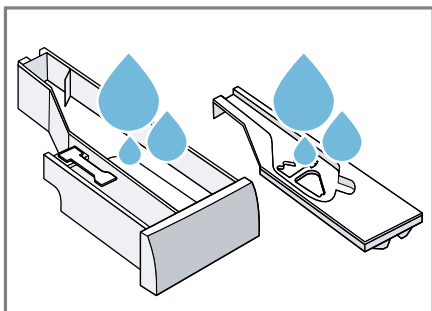

9. Pregradu za deterđžent za pranje veša, poklopac i jedinicu pumpe osušite i umetnite.

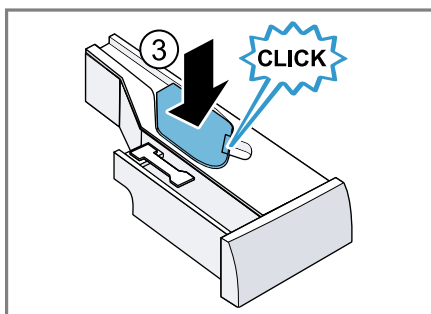
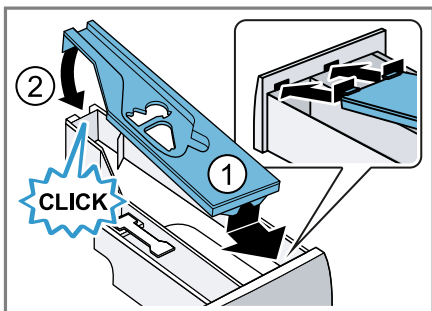

10. Kućište pregrade za deterđžent očistite u uređaju.

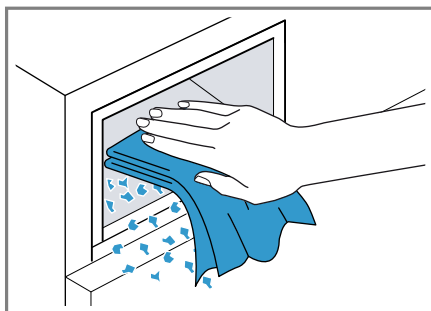

11. Ugurajte pregradu za deterđžent.



### 18.3 Čišćenje pumpe za sapunicu

Redovno čistite pumpu za sapunicu najmanje jednom godišnje i ukoliko postoji smetnja, npr. ako je zapušena ili ukoliko se čuje zveketanje.

#### Pražnjenje pumpe za sapunicu

1. Zatvorite slavinu za vodu.
2. Uređaj postavite u stanje pripravnosti (standby). → *Stranica 35*

3. Mrežni utikač uređaja odvojite sa strujne mreže.
4. Otvorite i skinite klapnu za održavanje.

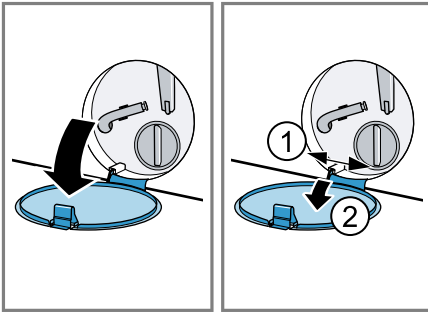

5. Ispod otvora stavite odgovarajuću posudu za ispuštanje sapunice za pranje.

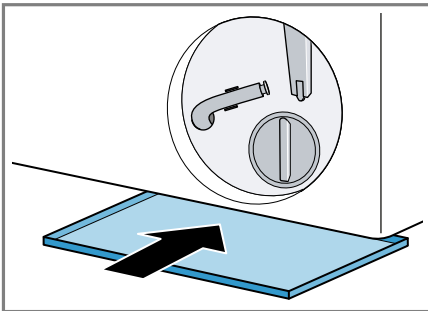

6. Crevo za pražnjenje izvadite iz držača.

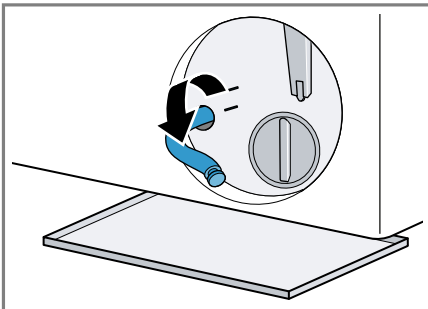

7. **⚠ OPREZ - Opasnost od opekotina!** Sapunica se prilikom pranja na visokim temperaturama zagreva.
  - ▶ Nemojte dodirivati vruću sapunicu.
 Kako bi sapunica za pranje mogla da oteče u posudu, skinite kapicu za zatvaranje.

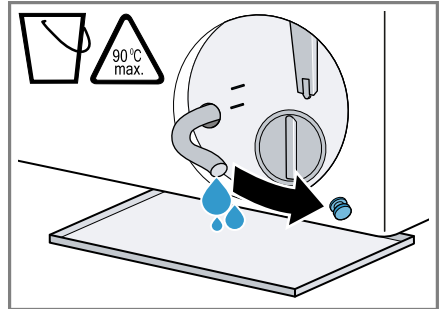

8. Nakon pražnjenja pritisnite kapicu za zatvaranje.

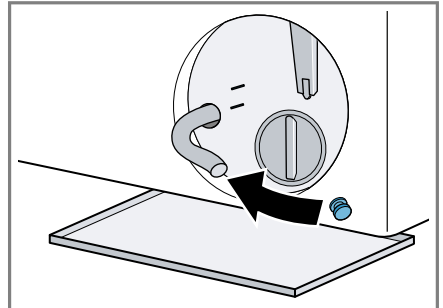

9. Zaglavite crevo za pražnjenje u držač.

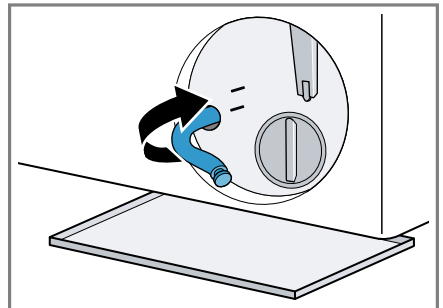

## Čišćenje pumpe za sapunicu

**Zahtev:** Pumpa za sapunicu je prazna. → *Stranica 42*

1. Pošto se u pumpi za sapunicu može nalaziti preostala voda, oprezno odvrnite poklopac pumpe.
  - Usled velike zaprljanosti, filterni umetak može da se zaglavi u kućištu pumpe. Uklonite zaprljanost i izvadite filterni umetak.

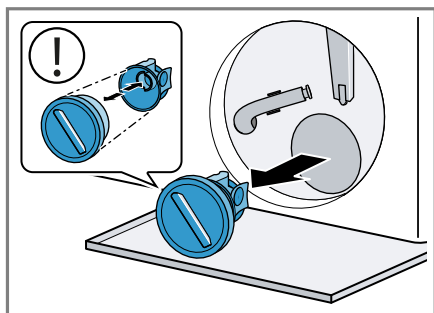

Poklopac pumpe se sastoji od dva elementa koji se mogu razmontirati radi čišćenja.

2. Očistite unutrašnjost, navoj poklopca pumpe i kućište pumpe.

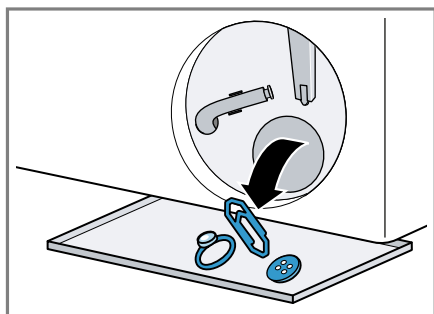

3. Uverite se da se oba točka ventilatora okreću.

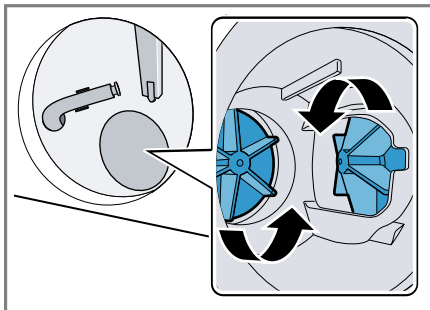

4. Postavite poklopac pumpe.
  - Uverite se da su komponente poklopca pumpe pravilno montirane.

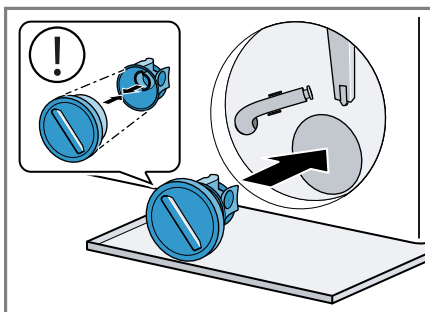

5. Do kraja zavrните poklopac pumpe.

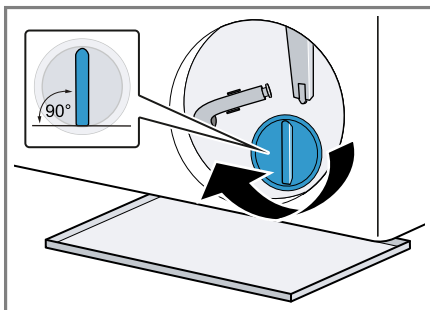

Ručka poklopca pumpe mora da stoji vertikalno.

6. Postavite i zatvorite klapnu za održavanje.

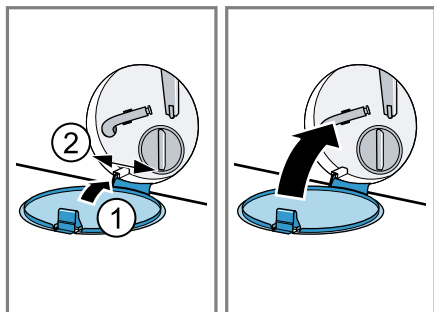

## 18.4 Čišćenje ulaznog otvora na gumenoj manžetni

Redovno proveravajte da li je ulazni otvor na gumenoj manžetni začepljen i čistite ga.

1. Otvorite vrata uređaja.
2. Uklonite zapušene delove iz ulaznog otvora.

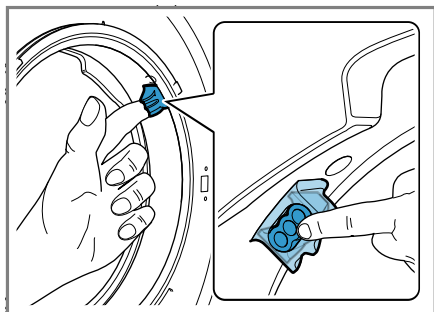

**Napomena:** Nemojte koristiti šiljate ili oštre predmete.

## 19 Otklanjanje smetnji

Manje smetnje na uređaju možete sami da otklonite. Pre nego što se obratite korisničkom servisu, pogledajte informacije za otklanjanje smetnji. Tako ćete izbeći nepotrebne troškove.

### UPOZORENJE



#### Opasnost od strujnog udara!

Nestručne popravke su opasne.

- ▶ Nikada nemojte vršiti tehničku izmenu uređaja ili karakteristika uređaja.
- ▶ Samo za to obučeno stručno osoblje sme da vrši popravke na uređaju.
- ▶ Za popravku uređaja se smeju koristiti samo originalni zamenski delovi.
- ▶ Da bi se sprečile opasnosti, zamenu oštećenog mrežnog priključnog voda uređaja mora da izvrši proizvođač, korisnička služba ili osoba sa sličnim kvalifikacijama.

Kvar	Uzrok i rešavanje problema
Displej se gasi i treperi    ▷.	Režim za štednju energije je aktivan. ▶ Pritisnite    ▷.
E:36 -10 / E:30 -80 Sapunica se ne ispira.	Crevo za odvod vode je priključeno previsoko, zaglavljeno je ili nepropisno produženo. ▶ Proverite instalaciju creva za odvod vode. → <i>Stranica 15</i>
	Otpusna cev ili odvodno crevo za vodu je zapušeno. ▶ Očistite otpusnu cev i odvodno crevo za vodu.
	Pumpa za sapunicu je zapušena ili poklopac pumpe nije pravilno instaliran. ▶ Proverite da li je poklopac pumpe pravilno instaliran. → <i>Stranica 42</i> ▶ Očistite pumpu za izbacivanje sapunice. → <i>Stranica 42</i>
	Doziranje deterdženta za pranje veša je suviše veliko. ▶ Ako je aktivirano inteligentno doziranje, smanjite količinu osnovnog doziranja. → <i>Stranica 37</i> ▶ Kada dozirate ručno, kod sledećeg pranja sa istim punjenjem smanjite količinu deterdženta.
	 je aktiviran. ▶ Pokrenite program © <b>Spin</b> ili preporučeni program za isušivanje. → <i>Stranica 28</i>
E:36 -25 -26	Pumpa za sapunicu je zapušena. ▶ Očistite pumpu za izbacivanje sapunice. → <i>Stranica 42</i>

Kvar	Uzrok i rešavanje problema
E:38 -25 -26	<p>Pumpa za sapunicu je zapušena.</p> <ol style="list-style-type: none"> <li>1. Očistite bubanj. → <i>Stranica 40</i></li> <li>2. Ukoliko smetnja i dalje postoji, očistite pumpu za sapunicu. → <i>Stranica 42</i></li> </ol> <hr/> <p>Ulazni otvor na gumenoj manžetni je zapušen.</p> <ul style="list-style-type: none"> <li>▶ Očistite ulazni otvor na gumenoj manžetni. → <i>Stranica 45</i></li> </ul>
E:10 -00 -10 -20	<p>Pumpa inteligentnog sistema za doziranje je blokirana.</p> <ol style="list-style-type: none"> <li>1. Očistite pregradu za deterdžent. → <i>Stranica 41</i></li> <li>2. Ukoliko smetnja i dalje postoji, obratite se korisničkom servisu. → <i>Stranica 54</i></li> </ol> <p><b>Napomena:</b> Do otklanjanja smetnje možete da deaktivirate inteligentni sistem doziranja i doziranje vršite manuelno. → <i>Stranica 25</i></p>
H:32	<p>Uređaj je prekinuo centrifugu zbog neravnomerno raspoređenog veša.</p> <ul style="list-style-type: none"> <li>▶ Veš u bubnju iznova rasporedite.</li> </ul>
E:30 -10 / 	<p>Slavina za vodu je zatvorena.</p> <ul style="list-style-type: none"> <li>▶ Otvorite slavinu za vodu.</li> </ul> <hr/> <p>Dovodno crevo za vodu je presavijeno ili priklešteno.</p> <ul style="list-style-type: none"> <li>▶ Proverite instalaciju dovodnog creva za vodu. → <i>Stranica 15</i></li> </ul> <hr/> <p>Sita u dovodu vode su zapušena.</p> <ul style="list-style-type: none"> <li>▶ Očistite sita u dovodu vode.</li> </ul> <hr/> <p>Pritisak vode je nizak.</p> <ul style="list-style-type: none"> <li>▶ Proverite da li slavina za vodu ima dovoljan pritisak za vodu.</li> </ul> <hr/> <p>Sistem za merenje otpora je neispravan. Kada nastupi ova poruka o grešci, uređaj pokreće postupak isušivanja.</p> <ol style="list-style-type: none"> <li>1. Sačekajte oko 5 minuta da se postupak isušivanja završi.</li> <li>2. Ponovo pokrenite uređaj. Ako je potrebno, postupak isušivanja se ponovo pokreće.</li> <li>3. Ukoliko smetnja i dalje postoji, obratite se korisničkom servisu. → <i>Stranica 54</i></li> </ol>

Kvar	Uzrok i rešavanje problema
E:30 -20	<p>Kritična smetnja u funkcionisanju.</p> <ul style="list-style-type: none"> <li>▶ Zatvorite slavinu za vodu.</li> </ul> <p>Kada nastupi ova poruka o grešci, uređaj pokreće postupak isušivanja.</p> <ol style="list-style-type: none"> <li>1. Sačekajte oko 5 minuta da se postupak isušivanja završi.</li> <li>2. Ponovo pokrenite uređaj. Ako je potrebno, postupak isušivanja se ponovo pokreće.</li> <li>3. Ukoliko smetnja i dalje postoji, obratite se korisničkom servisu. → <i>Stranica 54</i></li> </ol> <hr/> <p>Doziranje deterdženta za pranje veša je suviše veliko.</p> <ul style="list-style-type: none"> <li>▶ Kada dozirate ručno, kod sledećeg pranja sa istim punjenjem smanjite količinu deterdženta.</li> </ul> <hr/> <p>Dodatna voda je napunjena.</p> <ul style="list-style-type: none"> <li>▶ Ne puniti dodatnu vodu u uređaj tokom rada.</li> </ul>
Svi drugi kodovi grešaka.	<p>Smetnja u funkcionisanju</p> <ol style="list-style-type: none"> <li>1. Da biste ponovo pokrenuli uređaj, pritisnite otprilike 5 sekundi .</li> <li>2. Ako smetanja i dalje postoji, isključite uređaj najmanje 30 sekundi iz struje. Izvučite utikač mrežnog priključnog voda ili isključite osigurač u kutiji sa osiguračima.</li> <li>3. Ukoliko smetnja i dalje postoji, obratite se korisničkom servisu. → <i>Stranica 54</i></li> </ol> <p>Tokom poziva tačno prenesite o kakvoj se poruci o grešci radi. Ako je moguće, napravite sliku ili snimak smetnje.</p>
	<p>Pregrada za deterdžent za pranje veša nije u potpunosti ugurana.</p> <ul style="list-style-type: none"> <li>▶ Uvucite pregradu za deterdžent.</li> </ul> <hr/> <p>Jedinica pumpe nije pravilno umetnuta.</p> <ul style="list-style-type: none"> <li>▶ Proverite da li je jedinica pumpe pravilno postavljena. → <i>Stranica 41</i></li> </ul>
: treperi i program je pauziran.	<p>Uređaj je detektovao oscilacije u snabdevanju napona.</p> <p>Nije potrebna nikakva radnja. Kada se napajanje naponom stabilizuje, • svetli i program nastavlja normalno da teče.</p>



<b>Kvar</b>	<b>Uzrok i rešavanje problema</b>
☹ ili intenzivno stvaranje pene.	<p>Doziranje deterdženta za pranje veša je suviše veliko.</p> <ul style="list-style-type: none"> <li>▶ Jednu supenu kašiku omekšivača pomešajte sa 0,5 litara vode i to ulijte u komoru za manuelno doziranje (ne kod Outdoor tkanina, sportske odeće ili tkanina punjenih perjem).</li> <li>▶ Ako je aktivirano inteligentno doziranje, smanjite količinu osnovnog doziranja. → <i>Stranica 37</i></li> <li>▶ Kada dozirate ručno, kod sledećeg pranja sa istim punjenjem smanjite količinu deterdženta.</li> </ul>
🔊 treperi.	<p>Vrata nisu potpuno zatvorena.</p> <ol style="list-style-type: none"> <li>1. Uverite se da se veš nije zaglavio u vratima.</li> <li>2. Zatvorite vrata.</li> </ol>
🌀	<p>Potrebno je čišćenje bubnja.</p> <ul style="list-style-type: none"> <li>▶ Očistite bubanj. → <i>Stranica 40</i></li> </ul>
displej i tasteri ne reaguju.	<p>Softverska smetnja.</p> <ol style="list-style-type: none"> <li>1. Da biste ponovo pokrenuli uređaj, pritisnite otprilike 5 sekundi 🏠.</li> <li>2. Ako smetanja i dalje postoji, isključite uređaj najmanje 30 sekundi iz struje. Izvucite utikač mrežnog priključnog voda ili isključite osigurač u kutiji sa osiguračima.</li> </ol>
Home Connect ne funkcioniše pravilno.	<p>Mogući su različiti uzroci.</p> <ol style="list-style-type: none"> <li>1. Resetujte podešavanje mreže uređaja. → <i>Stranica 38</i></li> <li>2. Ponovo podesite Home Connect. → <i>Stranica 38</i></li> </ol> <ul style="list-style-type: none"> <li>▶ Idite na <a href="http://www.home-connect.com">www.home-connect.com</a>.</li> </ul>
🚫 <b>i-DOS</b> se ne može koristiti.	<p>Izabrani program ili napredak programa ne dozvoljava inteligentno doziranje.</p> <ul style="list-style-type: none"> <li>▶ Koristite komoru za manuelno doziranje. → <i>Stranica 36</i></li> </ul>
Program se ne pokreće.	<p>Zaključavanje za decu je aktivirano.</p> <ul style="list-style-type: none"> <li>▶ Deaktivirajte zaštitu za decu. → <i>Stranica 35</i></li> </ul> <p>🏠 <b>Finished in</b> je aktiviran.</p> <ul style="list-style-type: none"> <li>▶ Proverite da li je 🏠 <b>Finished in</b> aktivirano. → <i>Stranica 26</i></li> </ul>
	<p>Pregrada za deterdžent za pranje veša nije u potpunosti ugurana.</p> <ul style="list-style-type: none"> <li>▶ Uvucite pregradu za deterdžent.</li> </ul>
Program je pauziran ili prekinut, ali vrata ne mogu da se otvore.	<p>Temperatura je previsoka.</p> <ul style="list-style-type: none"> <li>▶ Pokrenite program 🔄 <b>Rinse</b> ili sačekajte da temperatura opadne.</li> </ul>

Kvar	Uzrok i rešavanje problema
Program je pauziran ili prekinut, ali vrata ne mogu da se otvore.	Nivo vode je previsok. ▶ Pokrenite program © <b>Spin</b> ili preporučeni program za isušivanje. → <i>Stranica 28</i>
Kada nestane struja, vrata ne mogu da se otvore.	Vrata su zaključana. ▶ Otvorite vrata sa hitnom deblokadom. → <i>Stranica 53</i>
Bubanj se po startu programa kratko pomera.	Nije greška. Pokrenut je interni test motora. Nije potrebna nikakva radnja.
Bubanj se okreće, voda ne ulazi.	Nije greška. Detekcija punjenja je aktivna do 2 minuta. Nije potrebna nikakva radnja.
U bubnju se ne vidi voda.	Nije greška. Voda je ispod vidnog područja. Nije potrebna nikakva radnja.
Višestruko kratko centrifugiranje.	Nije greška. Uređaj izjednačava disbalans raspoređujući veš više puta. Nije potrebna nikakva radnja.
Vibracije, pokretanje i glasni zvukovi uređaja tokom centrifugiranja.	Uređaj nije ispravno nivelisan. ▶ Poravnajte uređaj. → <i>Stranica 16</i> Stopice uređaja nisu fiksirane. ▶ Fiksirajte stopice uređaja. → <i>Stranica 16</i>
	Transportni osigurači nisu uklonjeni. ▶ Uklonite transportne osigurače. → <i>Stranica 13</i>
Nije postignut veliki broj obrtaja centrifuge.	Uređaj izjednačuje disbalans smanjivanjem broja obrtaja centrifuge. Nije potrebna nikakva radnja.
Trajanje programa se menja tokom postupka pranja.	Nije greška. Tok programa se optimira elektronski, uključuje se dodatno ispiranje zbog velike količine pene ili se izjednačuje disbalans. Nije potrebna nikakva radnja.
Šumovi, zviždanje, zujanje ili zvuk usisavanja.	Nije greška. Upumpava se voda, deterdžent i sredstvo za negu se dozira, vrše se testovi funkcija ili se sapunica ispumpava. Nije potrebna nikakva radnja.
Udaranje, zveckanje u pumpi za sapunicu.	Strano telo u pumpi za sapunicu. ▶ Očistite pumpu za izbacivanje sapunice. → <i>Stranica 42</i>
Nezadovoljavajuć rezultat pranja ili istaci deterdženta na vešu.	Deterdženti za pranje veša mogu da sadrže materije, koje se talože na vešu. ▶ Pokrenite program 🌀 <b>Rinse</b> ili isčetkajte veš nakon sušenja.

<b>Kvar</b>	<b>Uzrok i rešavanje problema</b>
Nezadovoljavajuć rezultat pranja ili istaci deterdženta na vešu.	<p>Deterdžent u pregradi za doziranje ne odgovara ili se zgusnuo.</p> <ol style="list-style-type: none"> <li>1. Proverite da li deterdžent odgovara. → <i>Stranica 33</i></li> <li>2. Proverite da li deterdžent u pregradi za doziranje odgovara.</li> <li>3. Ako deterdžent ne odgovara ili se zgusnuo, ispraznite i očistite pregradu za doziranje. → <i>Stranica 41</i></li> </ol> <p>Osnovna dozirana količina nije pravilno podešena.</p> <ul style="list-style-type: none"> <li>▶ Podesite količinu osnovnog doziranja. → <i>Stranica 37</i></li> </ul>
Na tkaninama su nakon kraja programa  <b>Iron Assist</b> nastale vlažne fleke.	<p>Kapi vode iz bubnja ili sa vrata su nakvasile tkanine. Kapi potiču od kondenzovane pare ili preostale vlage prethodnog programa pranja.</p> <ul style="list-style-type: none"> <li>▶ Opeglajte tkanine ili ih okačite radi sušenja.</li> </ul>
Veš je nakon centrifuge previše mokar.	<p>Podešen je nizak broj obrtaja centrifuge.</p> <ul style="list-style-type: none"> <li>▶ Pokrenite program © <b>Spin</b> .</li> <li>▶ Kod sledećeg pranja podesite viši broj obrtaja centrifuge.</li> </ul> <p>Uređaj izjednačuje disbalans smanjivanjem broja obrtaja centrifuge.</p> <ol style="list-style-type: none"> <li>1. Veš u bubnju iznova rasporedite.</li> <li>2. Pokrenite program © <b>Spin</b> .</li> </ol>
Pojava gužvanja.	<p>Izabrani program se odgovara za vrstu tkanine.</p> <ul style="list-style-type: none"> <li>▶ Podesite adekvatan program. → <i>Stranica 28</i></li> </ul> <p>Podešen je veliki broj obrtaja centrifuge.</p> <ul style="list-style-type: none"> <li>▶ Kod sledećeg pranja podesite niži broj obrtaja centrifuge.</li> </ul> <p>Punjenje ne odgovara.</p> <ul style="list-style-type: none"> <li>▶ Vodite računa o maksimalnoj količini za punjenje za programe. → <i>Stranica 28</i></li> <li>▶ Pripremite veš. → <i>Stranica 32</i></li> </ul>
Iz dovodnog creva za vodu ističe voda.	<p>Dovodno crevo za vodu nije ispravno priključeno ili je oštećeno.</p> <ul style="list-style-type: none"> <li>▶ Proverite instalaciju dovodnog creva za vodu. → <i>Stranica 12</i></li> </ul> <p>Ako je dovodno crevo za vodu oštećeno, zamenite ga.</p>

<b>Kvar</b>	<b>Uzrok i rešavanje problema</b>
Iz odvodnog creva za vodu curi voda.	Crevo za odvod vode nije ispravno priključeno ili je oštećeno. <ul style="list-style-type: none"><li>▶ Proverite instalaciju creva za odvod vode. → <i>Stranica 12</i></li></ul> Ako je crevo za odvod vode oštećeno, zamenite ga.
Ispod vrata curi voda.	Priljavština na vratima ili manžetni dovodi do nezaptivenosti. <ul style="list-style-type: none"><li>▶ Očistite vrata i manžetnu.</li></ul>
U uređaju su se formirali neprijatni mirisi.	Vlaga i ostaci deterdženta za pranje veša mogu da pospeše stvaranje bakterija. <ul style="list-style-type: none"><li>▶ Očistite bubanj. → <i>Stranica 40</i></li><li>▶ Ukoliko više ne koristite uređaj, ostavite vrata i pregradu za deterdžent otvorene, da zaostala voda može da se osuši.</li></ul>

## 19.1 Deblokada u slučaju opasnosti

### Deblokiranje vrata

**Zahtev:** Pumpa za sapunicu je prazna. → *Stranica 42*

1. **PAŽNJA!** Voda koja ističe može dovesti do materijalne štete.
- ▶ Vrata ne otvarajte, ako se na staklu vidi voda.

Prinudnu deblokadu pomoću odgovarajućeg alata povucite nadole i otpustite je.

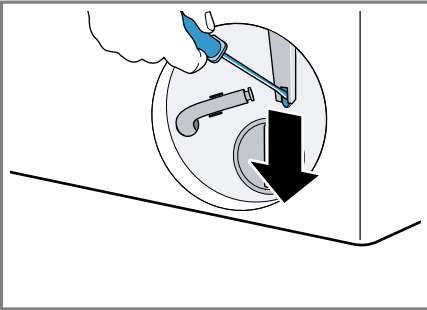

- ✓ Brava na vratima je deblokirana.
- 2. Umetnite klapnu za održavanje tako da ulegne.
- 3. Zatvorite klapnu za održavanje.

## 20 Transport, čuvanje i odlaganje u otpad

### 20.1 Demontiranje uređaja

1. Zatvorite slavinu za vodu.
2. Ispraznite dovodno crevo za vodu.
3. Uređaj postavite u stanje pripravnosti (standby). → *Stranica 35*
4. Izvucite mrežni utikač uređaja.
5. Ispustite sapunicu za pranje.  
→ *"Čišćenje pumpe za sapunicu", Stranica 42*
6. Demontirajte creva.

7. Ispraznite posude za doziranje.

### 20.2 Postavljanje transportnih osigurača

Radi sprečavanja oštećenja tokom transporta, uređaj pre transporta osigurajte transportnim osiguračima.

1. Pomoću odvijača uklonite 4 kapice za pokrivanje.

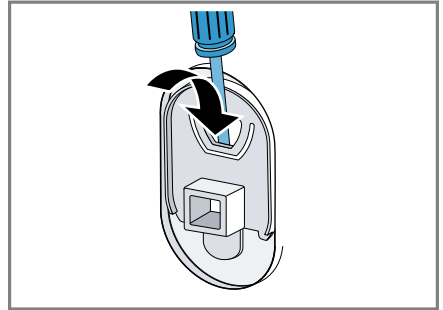

Sačuvajte kapice za pokrivanje.

2. Postavite 4 transportna osigurača.  
→ *"Uklanjanje transportnih osigurača", Stranica 13*

### 20.3 Ponovno puštanje uređaja u rad

- ▶ Za dodatne informacije, videti  
→ *"Postavljanje i priključivanje", Stranica 12* i  
→ *"Pokretanje ciklusa pranja sa praznim bubnjem", Stranica 16.*

## 20.4 Odlaganje starih uređaja u otpad

Ekološki prihvatljivim odlaganjem u otpad mogu da se recikliraju dragocene sirovine.

### UPOZORENJE

#### Opasnost od ugrožavanja zdravlja!

Deca se tako ne mogu zatvoriti u uređaju i dospeti u životnu opasnost.

- ▶ Uređaj ne postavljajte iza vrata koja mogu da blokiraju ili spreče otvaranje vrata uređaja.
- ▶ Na dotrajalim uređajima izvucite mrežni utikač mrežnog priključnog voda, zatim presecite mrežni priključni vod i uništite bravu na vratima uređaja tako da se vrata više ne mogu zatvoriti.

1. Izvucite mrežni utikač mrežnog priključnog voda.
2. Presecite mrežni priključni vod.
3. Uređaj odložite u otpad na ekološki prihvatljiv način.

O aktuelnim načinima odlaganja u otpad informišite se kod svog specijalizovanog prodavca ili u svojoj opštinskoj odn. gradskoj upravi.



Ovaj je aparat označen u skladu sa evropskom smernicom 2012/19/EU o otpadnim električnim i elektronskim aparatima (waste electrical and electronic equipment - WEEE).

Smernica određuje okvir za povratak i reciklažu otpadnih aparata koji važi u celoj Evropskoj Uniji.

---

## 21 Korisnička služba

Funkcijski relevantne originalne rezervne delove proizvedene u skladu sa odgovarajućom direktivom o ekološkom dizajnu možete da dobijete od našeg korisničkog servisa u periodu od najmanje 10 godina od stavljanja vašeg uređaja na tržište u okviru Evropskog ekonomskog prostora.

**Napomena:** Angažovanje servisne službe je besplatno u okviru garantnih uslova proizvođača.

Detaljnije informacije o trajanju i uslovima garancije u svojoj zemlji možete da dobijete od našeg korisničkog servisa, trgovca kod kojeg ste kupili uređaj ili na našoj veb-stranici.

Kada se obraćate korisničkom servisu, navedite broj proizvoda (E-Nr.), proizvodni broj (FD) i serijski broj (Z-Nr.) svog uređaja.

Podatke za kontakt korisničke službe naći ćete u priloženom spisku korisničkih službi ili na našoj veb-stranici.

### 21.1 Broj proizvoda (E-Nr.), proizvodni broj (FD) i serijski broj (Z-Nr.)

Broj proizvoda (E-Nr.), proizvodni broj (FD) i serijski broj (Z-Nr.) možete da pronađete na tipskoj pločici uređaja. Pločica sa oznakom tipa se u zavisnosti od modela nalazi:









- na unutrašnjoj strani vrata,
- na unutrašnjoj strani poklopca za održavanje,
- na zadnjoj strani uređaja.

Da biste brzo mogli da pronađete podatke o uređaju i telefonski broj korisničke službe, podatke možete i da zabeležite.

## 22 Vrednosti potrošnje

Sledeće informacije su stavljene na raspolaganje u skladu sa EU odredbom o ekološkom dizajnu. Navedene vrednosti za druge programe pored **Eco 40-60** su samo orijentacione vrednosti i utvrđene su u skladu sa važećim standardom EN60456. U tu svrhu je deaktivirana automatska funkcija doziranja.

Napomena u vezi sa uporednom proverom: deaktivirajte automatsku funkciju doziranja, osim ako ova funkcija nije predmet provere.

Program	Punjenje (kg)	Trajanje programa (h:min) <sup>1</sup>	Potrošnja energije (kWh/ciklus) <sup>1</sup>	Potrošnja vode (l/ciklus) <sup>1</sup>	Maksimalna temperatura (°C) 5 min <sup>1</sup>	Broj obrtaja centrifuge (obr/min) <sup>1</sup>	Preostala vlaga (%) <sup>1</sup>
Eco 40-60 <sup>2</sup>	10,0	3:55	0,700	69,0	31	1580	43,20
Eco 40-60 <sup>2</sup>	5,0	2:58	0,360	49,0	25	1600	45,70
Eco 40-60 <sup>2</sup>	2,5	2:55	0,210	33,0	23	1600	44,60
 Cotons 20 °C	10,0	3:30	0,570	100,0	24	1600	46,00
 Cotons 40 °C	10,0	3:30	1,410	100,0	43	1600	46,00
 Cotons 60 °C	10,0	3:17	2,290	100,0	62	1600	46,00
 Cotons 40 °C +  Prewash	10,0	3:59	1,510	111,0	42	1600	46,00
 Easy-Care 40 °C	4,0	2:29	0,820	51,0	44	1200	33,00
 Quick Mix 40 °C	4,0	1:07	0,700	45,0	42	1400	53,00
 Wool 30 °C	2,0	0:41	0,240	42,0	24	800	30,00

<sup>1</sup> Stvarne vrednosti mogu da odstupaju od navedenih vrednosti usled pritiska vode, tvrdoće i ulazne temperature, temperature u okolini, vrste, količine i zaprljanosti veša, upotrebljenog sredstva za čišćenje, oscilacija u strujnom napajanju i izabranih dodatnih funkcija.

<sup>2</sup> Program za proveru u skladu sa EU odredbom o ekološkom dizajnu i EU odredbom o energetske nalepnici sa hladnom vodom (15 °C).

## 23 Tehnički podaci

Visina uređaja	845 mm
Širina uređaja	598 mm
Dubina uređaja	590 mm
Dubina uređaja sa zatvorenim vratima	633 mm
Dubina uređaja sa otvorenim vratima	1074 mm
Težina	80,0 kg
Maksimalna količina za punjenje	10,0 kg
Mrežni napon	220-240 V, 50 Hz
☞ Minimalno osiguranje instalacije	10 A
Nominalna snaga	2300 W
Potrošnja snage	<ul style="list-style-type: none"> <li>■ Stanje pripravnosti (Stand-by): 0,50 W</li> <li>■ Stanje mirovanja: 0,50 W</li> <li>■ Vreme do podešavanja umreženog stanja pripravnosti (Wi-Fi): 5 min</li> <li>■ Umreženo stanje pripravnosti (Wi-Fi): 2,00 W</li> </ul>
Pritisak vode	<ul style="list-style-type: none"> <li>■ Minimalno: 100 kPa (1 bar)</li> <li>■ Maksimalno: 1000 kPa (10 bar)</li> </ul>

Dužina dovodnog creva za vodu	1,50 m
Dužina odvodnog creva za vodu	1,50 m
Dužina mrežnog priključnog voda	1,60 m

Ovaj proizvod sadrži izvore svetlosti F klase energetske efikasnosti. Izvori svetlosti su dostupni kao rezervni deo i sme da ih zameni samo u tu svrhu obučeno stručno osoblje. Dodatne informacije o vašem modelu možete pogledati na internet adresi <https://eprel.ec.europa.eu/qr/1854522><sup>1</sup>. Ta internet stranica sadrži vezu za zvaničnu EU bazu proizvoda EPREL.

## 24 Izjava o usaglašenosti

BSH Hausgeräte GmbH ovime izjavljuje da je uređaj sa Home Connect funkcionalnošću usaglašen sa osnovnim zahtevima i ostalim dotičnim odredbama Direktive 2014/53/EU. Detaljnu RED izjavu o usaglašenosti možete naći na internetu na adresi [www.bosch-home.com](http://www.bosch-home.com) na stranici proizvoda sa vašim uređajem, kod dodatnih dokumenata.



Opseg od 2,4 GHz (2400–2483,5 MHz): maks. 100 mW  
Opseg od 5 GHz (5150–5350 MHz + 5470–5725 MHz): maks. 150 mW

<sup>1</sup> Važi samo za zemlje u Evropskom ekonomskom prostoru



	BE	BG	CZ	DK	DE	EE	IE	EL	ES
	FR	HR	IT	CY	LI	LV	LT	LU	HU
	MT	NL	AT	PL	PT	RO	SI	SK	FI
	SE	NO	CH	TR	IS	UK (NI)			

5-GH WLAN (Wi-Fi): samo za upotrebu u unutrašnjim prostorijama.

AL	BA	MD	ME	MK	RS	UK	UA
----	----	----	----	----	----	----	----

5-GH WLAN (Wi-Fi): samo za upotrebu u unutrašnjim prostorijama.







## Thank you for buying a Bosch Home Appliance!

Register your new device on MyBosch now and profit directly from:

- **Expert tips & tricks for your appliance**
- **Warranty extension options**
- **Discounts for accessories & spare-parts**
- **Digital manual and all appliance data at hand**
- **Easy access to Bosch Home Appliances Service**

Free and easy registration – also on mobile phones:

**[www.bosch-home.com/welcome](http://www.bosch-home.com/welcome)**



## Looking for help? You'll find it here.

Expert advice for your Bosch home appliances, help with problems or a repair from Bosch experts.

Find out everything about the many ways Bosch can support you:

**[www.bosch-home.com/service](http://www.bosch-home.com/service)**

Contact data of all countries are listed in the attached service directory.

### **BSH Hausgeräte GmbH**

Carl-Wery-Straße 34  
81739 München, GERMANY  
[www.bosch-home.com](http://www.bosch-home.com)

A Bosch Company



**9001914283** (040730)

sr