



BOSCH



Register your
new device on
MyBosch now and
get free benefits:
[bosch-home.com/
welcome](https://bosch-home.com/welcome)

Mašina za sušenje veša

WQH245B2BY

[sr] Uputstvo za upotrebu i
uputstva za montažu

Za dalje informacije pogledajte Digitalni korisnički vodič.



Sadržaj

1 Bezbednost.....	4	9 Pribor	28
1.1 Opšte napomene.....	4	10 Veš	29
1.2 Namenska upotreba.....	4	10.1 Pripremanje veša.....	29
1.3 Ograničenje kruga korisnika	4	11 Osnovno rukovanje.....	29
1.4 Bezbedna instalacija	5	11.1 Uključivanje uređaja	29
1.5 Sigurna upotreba.....	7	11.2 Podešavanje programa	29
1.6 Bezbedno čišćenje i održavanje	10	11.3 Memorisanje podešavanja programa.....	29
2 Izbegavanje materijalnih šteta..	11	11.4 Umetanje veša.....	29
3 Zaštita životne sredine i štednja	11	11.5 Startovanje programa.....	30
3.1 Odlaganje ambalaže u otpad..	11	11.6 Naknadno stavljanje veša	30
3.2 Štednja energije	11	11.7 Prekidanje programa.....	30
3.3 Režim za štednju energije.....	12	11.8 Vađenje veša.....	30
4 Postavljanje i priključivanje	12	11.9 Postavljanje uređaja na opciju „spreman za rad” („standby”)	30
4.1 Raspakiranje uređaja.....	12	11.10 Sito za vlakna	30
4.2 Obim isporuke.....	12	11.11 Posuda za kondenzat.....	32
4.3 Zahtevi za mesto postavljanja.....	12	12 Željeni rezultat sušenja.....	33
4.4 Crevo za odvod vode.....	14	12.1 Promena željenog rezultata sušenja	33
4.5 Centriranje uređaja.....	16	12.2 Prilagođavanje željenog rezultata sušenja.....	33
4.6 Električno priključivanje uređaja.....	16	13 Zaključavanje za decu	34
5 Upoznavanje sa uređajem	17	13.1 Aktiviranje zaključavanja za decu.....	34
5.1 Uređaj	17	13.2 Deaktiviranje zaključavanja za decu.....	34
5.2 Komandno polje	18	14 Korpa za vunu	34
5.3 Logika rukovanja	18	14.1 Umetanje korpe za vunu	34
6 Displej	19	14.2 Pokretanje programa sa korpom za vunu	34
7 Tasteri	22	14.3 Primeri upotrebe korpe za vunu.....	35
8 Programi	25		
8.1 Automatski programi.....	25		
8.2 Vremenski programi.....	26		

15 Home Connect	36	21 Korisnička služba.....	47
15.1 Podešavanje aplikacije Home Connect.....	36	21.1 Broj proizvoda (E-Nr.), proizvodni broj (FD) i serijski broj (Z-Nr.).....	48
15.2 Podešavanje aplikacije Home Connect.....	36	22 Potrošne vrednosti	49
15.3 Aktiviranje Wi-Fi mreže na uređaju	37	23 Tehnički podaci.....	50
15.4 Deaktiviranje Wi-Fi mreže na uređaju	37	24 Izjava o usaglašenosti	51
15.5 Instaliranje ažuriranog softvera.....	37		
15.6 Resetovanje podešavanja mreže uređaja	37		
15.7 Daljinsko pokretanje.....	37		
15.8 Inteligentna preporuka za programe.....	38		
15.9 Daljinska dijagnostika	38		
15.10 Zaštita ličnih podataka	38		
16 Osnovna podešavanja	39		
16.1 Pregled osnovnih podešavanja	39		
16.2 Promena osnovnih podešavanja	39		
17 Održavanje uređaja	40		
17.1 Priprema za održavanje uređaja.....	40		
17.2 Pozivanje održavanja uređaja.....	40		
17.3 Sprovođenje jednostavnog održavanja uređaja.....	40		
17.4 Sprovođenje intenzivnog održavanja uređaja.....	41		
18 Čišćenje i održavanje.....	42		
18.1 Senzor vlage.....	42		
18.2 Filter na posudi za kondenzat	42		
19 Otklanjanje smetnji	43		
20 Transport, čuvanje i odlaganje u otpad.....	47		
20.1 Odlaganje starih uređaja u otpad	47		



1 Bezbednost

Pridržavajte se sledećih sigurnosnih napomena.

1.1 Opšte napomene



- Pažljivo pročitajte ovo uputstvo.
- Uputstva i informacije o proizvodu sačuvajte za kasniju upotrebu ili za narednog vlasnika.
- Ukoliko postoji oštećenje nastalo tokom transporta, nemojte da priključujete uređaj.

1.2 Namenska upotreba

Ovaj uređaj upotrebljavajte samo:

- za sušenje i osvežavanje tkanina koje su pogodne za mašinu za sušenje veša i koje su oprane vodom.
- u privatnom domaćinstvu i u zatvorenim prostorima kućnog okruženja.
- na nadmorskim visinama do 4000 m.

1.3 Ograničenje kruga korisnika

Deca od 8 godina i starija, kao i osobe sa umanjnim psihičkim, čulnim ili mentalnim sposobnostima, ili osobe bez iskustva i/ili znanja, ovaj uređaj mogu da koriste samo pod nadzorom osobe koja je odgovorna za njihovu bezbednost ili ako su obučene za bezbedno korišćenje uređaja i razumeju kakve opasnosti pri tome postoje.

Deca se ne smeju igrati uređajem.

Čišćenje i korisničko održavanje ne smeju da obavljaju deca bez nadzora.

Decu mlađu od 3 godine i kućne ljubimce držite podalje od uređaja.

1.4 Bezbedna instalacija

⚠ UPOZORENJE – Opasnost od strujnog udara!

Nestručne instalacije su opasne.

- ▶ Uređaj sme da se priključi i upotrebljava samo u skladu sa podacima na pločici sa oznakom tipa.
- ▶ Uređaj se može povezati na mrežu naizmenične struje samo pomoću pravilno ugrađene utičnice sa uzemljenjem.
- ▶ Uverite se da je sistem uzemljenja kućne električne instalacije instaliran u skladu sa propisima. Instalacija mora da ima dovoljno veliki poprečni presek voda.
- ▶ Ukoliko koristite sigurnosni prekidač za neispravnu struju, koristite tip sa oznakom .
- ▶ Uređaj nikad ne sme da se napaja putem eksternog sklopnog uređaja npr. sata za automatsko uključivanje ili daljinskog upravljanja.
- ▶ Uređaj nemojte nikad povezivati na strujnu mrežu koju distributer energije redovno uključuje i isključuje.
- ▶ Kada je uređaj ugrađen, mrežni prekidač mrežnog priključnog voda mora da bude dostupan ili, ukoliko slobodan pristup nije moguć, u fiksno sprovedenoj električnoj instalaciji se mora ugraditi svepolni mehanizam za razdvajanje, u skladu sa uslovima instalacije.
- ▶ Prilikom postavljanja uređaja vodite računa da se mrežni priključni vod ne zaglavi ili ošteti.

Oštećena izolacija mrežnog priključnog voda predstavlja izvor opasnosti.

- ▶ Mrežni priključni vod nikad se ne sme dovoditi u kontakt sa vrućim delovima uređaja ili izvorima toplote.
- ▶ Mrežni priključni vod nikada se ne sme dovoditi u kontakt sa oštrim vrhovima ili ivicama.
- ▶ Mrežni priključni vod nikad se ne sme presavijati, prignječiti ili modifikovati.

⚠ UPOZORENJE – Opasnost od požara!

Upotreba produženog kabla za napajanje i nedozvoljenih adaptera predstavlja izvor opasnosti.

- ▶ Nemojte da upotrebljavate produžni kabl ili letve sa višestrukim utičnicama.
- ▶ Upotrebljavajte samo adaptere i mrežne priključne kablove koje je odobrio proizvođač.
- ▶ Ako je mrežni priključni kabl prekratak, a duži mrežni priključni kabl nije na raspolaganju, obratite se stručnom električaru kako biste prilagodili kućnu instalaciju.

⚠ UPOZORENJE – Opasnost od povrede!

Zbog velike težine uređaja, prilikom podizanja može doći do povreda.

- ▶ Nemojte sami da podižete uređaj.

Ako je uređaj nestručno postavljen u stubu sa mašinom za pranje i mašinom za sušenje, postavljeni uređaj može da padne.

- ▶ Mašinu za sušenje postavite na mašinu za pranje veša isključivo uz spojni element
→ "*Pribor*", *Stranica 28*. Drugačija metoda postavljanja nije dozvoljena.
- ▶ Uređaj nemojte postavljati na stub sa mašinom za pranje i mašinom za sušenje, ukoliko proizvođač mašine za sušenje u ponudi nema spojni element.
- ▶ Na stub sa mašinom za pranje i mašinom za sušenje nemojte postavljati uređaje različitih proizvođača i ukoliko imaju različitu dubinu i širinu.
- ▶ Stub sa mašinom za pranje i mašinom za sušenje nemojte postavljati na postolje, uređaji se mogu prevrnuti.

⚠ UPOZORENJE – Opasnost od gušenja!

Deca mogu ambalažni materijal da navuku sebi preko glave ili da se njime umotaju, pa da se tako uguše.

- ▶ Ambalažni materijal držite van domašaja dece.
- ▶ Deci nipošto nemojte dozvoliti da se igraju sa ambalažnim materijalom.

⚠ OPREZ – Opasnost od povrede!

Uređaj tokom rada može da vibrira ili da se kreće.

- ▶ Uređaj postavite na čistu, ravnu i čvrstu površinu.
- ▶ Uređaj pozicionirajte pomoću nogica i libele.

Ukoliko creva i mrežni priključni vod nisu pravilno sprovedeni, postoji opasnost od spoticanja.

- ▶ Creva i mrežne priključne vodove položite tako da ne postoji opasnost od spoticanja.

Ukoliko uređaj pokrećete koristeći izbočene delove, npr. vrata uređaja, delovi mogu da se polome.

- ▶ Uređaj nemojte pomerati koristeći izbočene delove.

⚠ OPREZ – Opasnost od zasecanja!

Ukoliko dodirnete oštre ivice uređaja, možete se poseći.

- ▶ Uređaj ne dodirujte na oštrim ivicama.
- ▶ Prilikom instalacije i transporta koristite zaštitne rukavice.

1.5 Sigurna upotreba**⚠ UPOZORENJE – Opasnost od strujnog udara!**

Oštećeni uređaj ili oštećeni mrežni priključni vod predstavljaju izvor opasnosti.

- ▶ Nikad nemojte upotrebljavati oštećeni uređaj.
- ▶ Nikada nemojte povlačiti mrežni priključni vod da biste razdvojili uređaj sa strujne mreže. Uvek povlačite mrežni utikač mrežnog priključnog voda.
- ▶ Ukoliko je uređaj ili mrežni priključni vod oštećen, odmah izvucite mrežni utikač mrežnog priključnog voda ili isključite osigurač u kutiji sa osiguračima.
- ▶ Pozovite korisnički servis. → *Stranica 47*

Vlaga koja je prodrla unutra može da prouzrokuje strujni udar.

- ▶ Uređaj upotrebljavajte samo u zatvorenim prostorima.
- ▶ Uređaj nemojte nikada da izlažete vrućini i vlazi.
- ▶ Za čišćenje uređaja nemojte da koristite čistač na paru ili čistač pod visokim pritiskom, creva ili tuš.

⚠ UPOZORENJE – Opasnost od ugrožavanja zdravlja!

Deca se tako ne mogu zatvoriti u uređaju i dospeti u životnu opasnost.

- ▶ Uređaj ne postavljajte iza vrata koja mogu da blokiraju ili spreče otvaranje vrata uređaja.
- ▶ Na dotrajalim uređajima izvucite mrežni utikač mrežnog priključnog voda, zatim presecite mrežni priključni vod i uništite bravu na vratima uređaja tako da se vrata više ne mogu zatvoriti.

⚠ UPOZORENJE – Opasnost od gušenja!

Deca bi mogla da udahnu i usisaju odn. progutaju sitne delove i da se na taj način uguše.

- ▶ Držite sitne delove van domašaja dece.
- ▶ Deci nipošto nemojte dozvoliti da se igraju sa sitnim delovima.

⚠ UPOZORENJE – Opasnost od eksplozije!

Ugljena prašina ili brašno u blizini uređaja može dovesti do eksplozije.

- ▶ Tokom rada održavajte čisto okruženje uređaja.

⚠ UPOZORENJE – Opasnost od trovanja!

Kondenzovana voda ovog uređaja nije pijaća voda i može da bude zaprljana vlaknima.

- ▶ Kondenzovanu vodu uređaja nemojte piti ili koristiti za druge potrebe.

Deterdženti za pranje veša i sredstva za negu u slučaju gutanja mogu da izazovu trovanja.

- ▶ U slučaju nenamernog gutanja zatražiti lekarski savet.
- ▶ Deterdžent za pranje veša i sredstva za negu čuvajte van domašaja dece.

⚠ UPOZORENJE – Opasnost od požara!

Rashladno sredstvo R290 u ovom uređaju je ekološko, ali i zapaljivo i može se zapaliti u kontaktu sa otvorenom vatrom ili izvorom plamena.

- ▶ Otvorenu vatru i izvore plamena držite na dovoljnoj udaljenosti

od uređaja.

**⚠ UPOZORENJE – Opasnost od eksplozije!**

Ostaci u situ za vlakna se tokom sušenja mogu zapaliti.

- ▶ Redovno čistite sito za vlakna.

Lako zapaljivi predmeti, kao npr. upaljači ili šibice, se tokom sušenja mogu zapaliti.

- ▶ Pre sušenja iz džepova veša izvadite sve lako zapaljive predmete.

Prljavi veš, koji je bio u kontaktu sa rastvaračima, uljem, voskom, odstranjivačem voska, bojom, mašću ili odstranjivačem fleka, prilikom sušenja može da se zapali ili da dovede do eksplozije.

- ▶ U ovom uređaju nemojte da sušite prljav veš.
- ▶ Pre sušenja, veš temeljno operite vrućom vodom i deterdžentom za pranje veša.
- ▶ Uređaj nemojte da koristite ako je veš prethodno čišćen industrijskim hemikalijama.

⚠ UPOZORENJE – Opasnost od požara!

Prilikom prevremenog prekidanja sušenja, veš se neće dovoljno ohladiti i može se zapaliti.

- ▶ Program sušenja nemojte prevremeno prekidati.
- ▶ Prilikom prevremenog prekidanja sušenja odmah izvadite veš i raširite ga.

⚠ OPREZ – Opasnost od povrede!

Ukoliko se uspinjete ili penjete na uređaj, može da se slomi prekrivna ploča.

- ▶ Na uređaj se nemojte uspinjati ili penjati.

Ukoliko sedite ili oslanjate na otvorena vrata, uređaj može da se prevrne.

- ▶ Na vrata uređaja nemojte sedati ili se oslanjati.
- ▶ Nemojte odlagati stvari na vrata uređaja.

U slučaju posezanja u bubanj koji se okreće, može doći do povrede ruku.

- ▶ Pre posezanja u bubanj sačekajte potpuno zaustavljanje bubnja.

1.6 Bezbedno čišćenje i održavanje

⚠ UPOZORENJE – Opasnost od strujnog udara!

Nestručne popravke su opasne.

- ▶ Nikada nemojte vršiti tehničku izmenu uređaja ili karakteristika uređaja.
- ▶ Samo za to obučeno stručno osoblje sme da vrši popravke na uređaju.
- ▶ Za popravku uređaja se smeju koristiti samo originalni zamenski delovi.
- ▶ Da bi se sprečile opasnosti, zamenu oštećenog mrežnog priključnog voda uređaja mora da izvrši proizvođač, korisnička služba ili osoba sa sličnim kvalifikacijama.

Vlaga koja je prodrla unutra može da prouzrokuje strujni udar.

- ▶ Pre čišćenja izvucite mrežni utikač ili isključite osigurač u kutiji sa osiguračima.
- ▶ Za čišćenje uređaja nemojte da koristite čistač na paru ili čistač pod visokim pritiskom, creva ili tuš.

⚠ UPOZORENJE – Opasnost od povrede!

Upotreba zamenskih delova i pribora koji nisu originalni je opasna.

- ▶ Koristite samo originalne zamenske delove i originalni pribor.

⚠ UPOZORENJE – Opasnost od trovanja!

Ukoliko koristite sredstva za čišćenje koja sadrže rastvarače mogu nastati otrovni gasovi.

- ▶ Ne upotrebljavajte sredstva za čišćenje koja sadrže rastvarače.

2 Izbegavanje materijalnih šteta

PAŽNJA!

Pogrešno doziranje omekšivača, deterdženta, sredstva za negu i sredstva za čišćenje može da ugrozi funkciju uređaja.

- ▶ Obratite pažnju na preporuke proizvođača za doziranje.

Prekoračenje maksimalne količine punjenja ugrožava funkciju uređaja.

- ▶ Obratite pažnju na maksimalnu količinu punjenja za svaki program i nemojte je prekoračavati.
→ "Programi", *Stranica 25*

Pregrevanje uređaja može da ugrozi funkciju uređaja.

- ▶ Ventilacioni otvor tokom rada mora da bude slobodan.
- ▶ Osigurajte dovoljnu ventilaciju prostorije.

Tokom rada, ventilacioni otvor uređaja može da usisa lagane predmete, kao što su dlake i vlakna, što ugrožava funkciju uređaja.

- ▶ Održavajte čisto okruženje uređaja tokom rada.
- ▶ Lagane predmete držite dalje od uređaja.

Rad bez zaštite za vlakna ili sa nepotpunom ili neispravnom zaštitom za vlakna (u zavisnosti od opreme uređaja npr. sito za vlakna, depo za vlakna ili filter-podloška) može izazvati oštećenje uređaja.

- ▶ Uređaj nemojte koristiti ukoliko zaštita za vlakna nedostaje ili ukoliko je nepotpuna ili neispravna.

Penasti materijal ili penasta guma prilikom sušenja može da se deformiše ili otopi.

- ▶ Nemojte sušiti veš koji sadrži penasti materijal ili penastu gumu.

Neodgovarajuća sredstva za čišćenje mogu da oštete površine uređaja.

- ▶ Nemojte da upotrebljavate jaka ili abrazivna sredstva za čišćenje.
- ▶ Nemojte da upotrebljavate jaka sredstva za čišćenje koja sadrže alkohol.
- ▶ Nemojte da upotrebljavate tvrde abrazivne jastučice ili sundere za ribanje.
- ▶ Uređaj čistite samo vodom i mekanom, vlažnom krpom.
- ▶ Ukoliko dođe do kontakta sa uređajem, uklonite sve ostatke deterdženta, raspršivača ili druge ostatke.

3 Zaštita životne sredine i štednja

3.1 Odlaganje ambalaže u otpad

Ambalažni materijal je ekološki i može se iznova koristiti.

- ▶ Pojedinačne sastavne delove odložite u otpad odvojene po vrstama.

3.2 Štednja energije

Ako se pridržavate ovih napomena, vaš uređaj će trošiti manje struje.

- Uređaj koristite u dobro provetrenoj prostoriji i držite ventilacioni otvor uređaja slobodnim.
- Pre sušenja centrifugirajte veš u mašini za pranje veša.
- Pridržavajte se maksimalne količine punjenja za programe. Programi → *Stranica 25*
- Nakon sušenja očistite sito za vlakna.
→ "Čišćenje sita za vlakna", *Stranica 30*

- Deaktivirajte Wi-Fi mrežu koja se ne koristi.
→ *"Deaktiviranje Wi-Fi mreže na uređaju", Stranica 37*

3.3 Režim za štednju energije

Ukoliko uređaj ne koristite tokom kraćeg vremena, automatski se prebacuje u režim za štednju energije. Svi prikazi se isključuju i  (||▷) treperi. Režim za štednju energije se završava ponovnom upotrebom uređaja. Ukoliko uređaj duže vreme ne koristi, on će automatski preći u stanje pripravnosti (Standby).

4 Postavljanje i priključivanje

4.1 Raspakiravanje uređaja

PAŽNJA!

Predmeti, koji su zaostali u bubnju i koji nisu predviđeni za rad uređaja, mogu da dovedu do materijalne štete i oštećenja na uređaju.

- ▶ Ove predmete kao i isporučeni pribor pre rada uklonite iz bubnja.
1. Ambalažu i zaštitne folije kompletno uklonite sa uređaja.
→ *"Odlaganje ambalaže u otpad", Stranica 11*
 2. Proverite da li uređaj ima vidljiva oštećenja.
 3. Otvorite vrata.
 4. Izvadite pribor iz bubnja.
 5. Zatvorite vrata.

4.2 Obim isporuke

Kada otpakujete uređaj, proverite sve delove da li imaju transportnih oštećenja i da li je isporuka potpuna.

PAŽNJA!

Rad sa nepotpunim ili neispravnim priborom može da ugrozi funkciju uređaja ili dovede do materijalne štete i oštećenja uređaja.

- ▶ Nemojte da koristite uređaj sa nepotpunim ili neispravnim priborom.
- ▶ Pre rada u uređaj postavite odgovarajući pribor.
→ *"Pribor", Stranica 28*

Obim isporuke se sastoji od sledećih delova:

- Mašina za sušenje veša
- Prateća dokumentacija
- Korpa za vunu sa umetkom
→ *"Korpa za vunu", Stranica 34*
- Crevo za odvod vode sa priključnim adapterom, pričvrtni materijal i grana za fiksiranje.
→ *"Crevo za odvod vode", Stranica 14*

4.3 Zahtevi za mesto postavljanja

PAŽNJA!

Ako se uređaj nagne više od 40°, preostala voda iz uređaja može da iscuri i uzrokuje materijalnu štetu.

- ▶ Oprezno nagnite uređaj.
- ▶ Uređaj transportujte u uspravnom položaju.

Zamrznuća preostala voda u uređaju može da dovede do kvara uređaja.

- ▶ Uređaj nemojte postavljati i koristiti na otvorenom ili u prostorima koji su ugroženi mrazom.

Ako uređaj radi neposredno nakon transporta, rashladno sredstvo koje se nalazi u uređaju može da dovede do oštećenja uređaja.

- ▶ Nakon transporta ostavite uređaj da miruje dva sata, pre nego što ga pustite u rad.

Mesto postavljanja - Zahtevi

Na podu	Uređaj postavite na čistu, ravnu i čvrstu površinu. Centrirajte uređaj → <i>Stranica 16.</i>
---------	--

Mesto postavljanja - Zahtevi

U stubu sa mašinom za pranje i za sušenje veša

Ovaj uređaj postavite u stub sa mašinom za pranje i za sušenje veša samo sa setom za povezivanje proizvođača mašine za sušenje veša.

- Element za povezivanje sa radnom pločom koja se izvlači → *Stranica 28*
- Element za povezivanje → *Stranica 28*

Ovaj uređaj postavite samo na mašinu za pranje veša istog proizvođača. Dubina i širina uređaja moraju da budu isti kao i dimenzije mašine za pranje veša.

Stub sa mašinom za pranje i za sušenje veša ne možete postavljati na postolje.

Na zidu

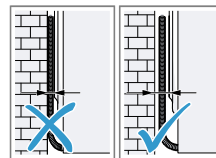

Nemojte da ugla-
vljujete creva i
kabl za napajanje
između zida i
uređaja.

4.4 Crevo za odvod vode

Tokom sušenja nastaje kondenzat, koji uređaj fabrički sakuplja u posudi za kondenzat. Crevo za odvod vode koristite za odvod prekomernog kondenzata direktno u kanalizaciju.

Napomena

- Uređaj koristite samo sa isporučeni-
nim crevom za odvod vode.
→ "Priključivanje creva za odvod
vode", Stranica 14
- Kada priključite crevo za odvod vo-
de, ne morate redovno da praznite
posudu za kondenzat.
→ "Pražnjenje posude za konden-
zat", Stranica 32

Priključivanje creva za odvod vode

Ako ne želite redovno da praznite po-
sudu za kondenzat, priključite crevo
za odvod vode.

PAŽNJA!

Tokom rada uređaja bez pravilno pri-
ključenog creva za kondenzat ili cre-
va za odvod vode, iz nastavka može
da curi voda.

- Pre rada uređaja pravilno priključi-
te crevo za kondenzat ili crevo za
odvod vode na nastavak.

Zahtevi

- Uređaj i pribor su otpakovani.
→ "Raspakiravanje uređaja",
Stranica 12
- Uređaj je postavljen na mesto po-
stavke.
→ "Zahtevi za mesto postavljanja",
Stranica 12

1. Skinite crevo za kondenzat sa na-
stavka.

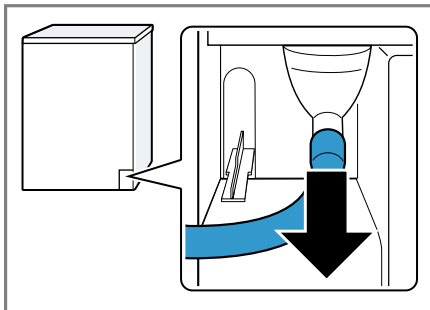

Crevo za kondenzat je fabrički pri-
ključeno na nastavak.

Napomena: Kada uklonite crevo
za kondenzat, iz nastavka može da
iscuri voda.

2. Crevo za kondenzat gurnite na dr-
žač.

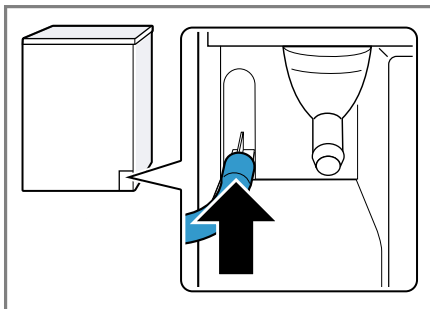

3. Crevo za odvod vode gurnite na
nastavak do kraja.

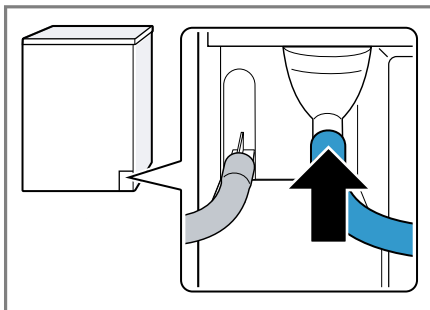

4. Ispraznite posudu za kondenzat.
→ "Pražnjenje posude za kondenzat", Stranica 32
5. Izvadite čep na donjoj strani ① i stavite ga u udubljenje na donjoj strani ②.

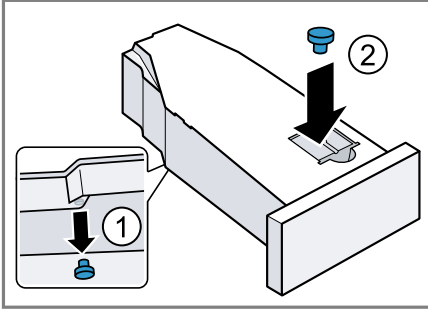

6. Ugurajte posudu za kondenzat.
→ "Ubacivanje posude za kondenzat", Stranica 33
7. Priključite uređaj na odvod vode.
→ "Vrste priključivanja odvoda vode", Stranica 15

Savet: Za ponovno prikupljanje kondenzata u posudi za kondenzat, npr. kada promenite lokaciju uređaja, uradite ove korake u obrnutom redosledu.

Vrste priključivanja odvoda vode

PAŽNJA!

Ukoliko je odvod zapušten ili zatvoren, nakupljena otpadna voda može da se vrati u uređaj.

- ▶ Pre rada uređaja proverite da li otpadna voda brzo otiče i uklonite zapušnja.

crevo na visini od najmanje 80 cm i najviše 100 cm.

Napomena: Pomoću Y razdelnika

→ Stranica 28 na odvod sifona možete da priključite crevo za odvod vode dodatnog uređaja, npr. mašine za pranje veša.

Odvod u umivaonik.

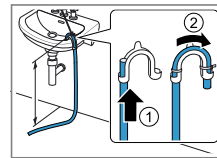

Crevo za odvod vode gurnite direktno kroz pregib i fiksirajte ga pomoću materijala za pričvršćivanje.

Pregib pričvrstite na maksimalnoj visini od 100 cm.

Odvod u kanalizacioni odvod.

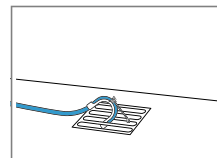

Crevo za odvod vode gurnite direktno kroz pregib i fiksirajte ga pomoću materijala za pričvršćivanje.

Pregib pričvrstite na kanalizacioni odvod.

Odvod u sifon.

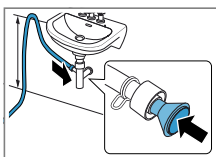

Priključno mesto osigurajte pomoću obujmice za crevo (12–22 mm).

Crevo za odvod vode pričvrstite sa vodicom za

4.5 Centriranje uređaja

Radi redukovanja zvukova i vibracija, ispravno pozicionirajte uređaj.

- ▶ Za pozicioniranje uređaja okrećite nogice uređaja. Pomoću libele proverite ispravan položaj.

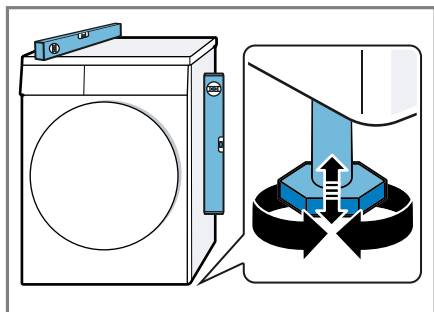

Sve nogice uređaja moraju čvrsto stajati na podu.

4.6 Električno priključivanje uređaja

1. Mrežni utikač mrežnog priključnog voda uređaja utaknite u utičnicu u blizini uređaja.

Podatke o priključivanju uređaja možete pronaći u opciji Tehnički podaci → *Stranica 50*.

2. Proverite da li mrežni utikač čvrsto naleže.

5 Upoznavanje sa uređajem

5.1 Uređaj

Ovde ćete naći pregled sastavnih delova uređaja.

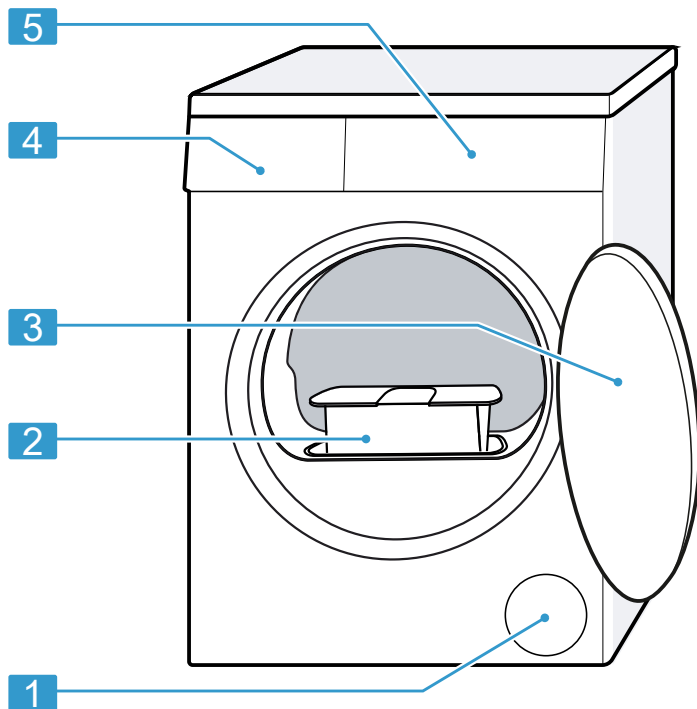

U zavisnosti od tipa uređaja, neki detalji na slici mogu da se razlikuju, na primer boja ili oblik.

1	Ventilacioni otvor
2	Sito za vlakna → <i>Stranica 30</i>
3	Vrata

4	Posuda za kondenzat → <i>Stranica 32</i>
5	Komandno polje → <i>Stranica 18</i>

5.2 Komandno polje

Preko komandnog polja možete da podesite sve funkcije uređaja i da dobijate informacije o radnom stanju.

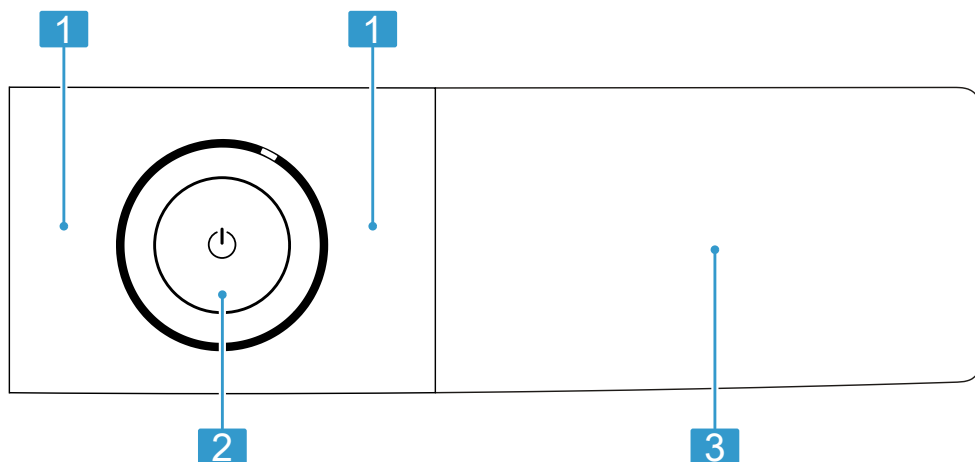

1 Programi → *Stranica 25*

2 Tasteri → *Stranica 22*

3 Tasteri → *Stranica 22* i di-
splej → *Stranica 19*

5.3 Logika rukovanja

Pojedini delovi displeja su tasteri koji reaguju na dodir. Podešavanja ćete aktivirati, deaktivirati ili promeniti pritiskom tastera. Aktivirana podešavanja su na displeju osvetljena.



PAŽNJA!

Nasilno delovanje na displej može dovesti do oštećenja.

- ▶ Nemojte vršiti suviše jak pritisak na displej.
- ▶ Nemojte pritiskati na displej oštrim predmetima.

6 Displej

Na displeju se prikazuju aktuelne vrednosti podešavanja, mogućnosti izbora ili tekstovi napomena.

U zavisnosti od statusa programa, displej prikazuje pojedine napomene u delu , npr. .

Napomena: Zahvaljujući ažuriranju softvera mogu da budu dostupne dodatne funkcije.

→ "Instaliranje ažuriranog softvera", Stranica 37

Kada je dostupno ažuriranje softvera, u aplikaciji Home Connect ćete dobiti dodatne informacije.

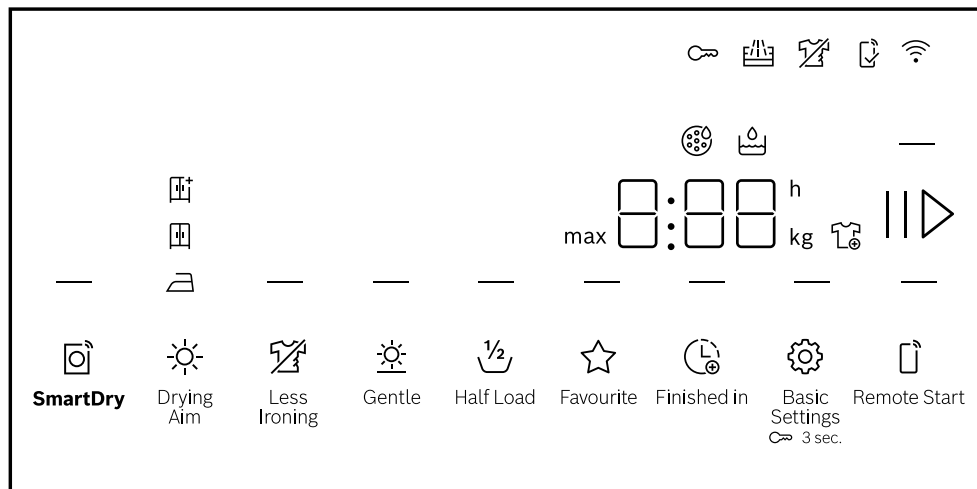



Primer prikaza na displeju

Prikaz	Opis
0:40 ¹	Pretpostavljeno trajanje programa ili preostalo vreme programa u satima i minutima.
max 9,0 ¹	Preporučena maksimalna količina punjenja u kg za podešeni program.
10 h ¹	Vreme završetka programa → "Tasteri", Stranica 24
— (☆ Favourite)	Memorišite program. → "Tasteri", Stranica 23

¹ Primer

Prikaz	Opis
	<ul style="list-style-type: none"> ■ svetli: zaštita za decu je aktivirana. ■ treperi: zaštita za decu je aktivirana i uređajem je rukovano. → "Deaktiviranje zaključavanja za decu", Stranica 34
	Pokretanje, prekidanje ili pauziranje <ul style="list-style-type: none"> ■ svetli: program je u toku i može da se prekine ili pauzira. ■ treperi: program može da se pokrene ili nastavi.
	Rezultat sušenja je aktiviran. → "Tasteri", Stranica 23
	Rezultat sušenja je aktiviran. → "Tasteri", Stranica 23
	Rezultat sušenja je aktiviran. → "Tasteri", Stranica 23
Less Ironing)	Redukovanje gužvanja je aktivirano. → "Tasteri", Stranica 23
Gentle)	Blago sušenje za osetljive tkanine je aktivirano. → "Tasteri", Stranica 23
4.5 kg Half Load)	Pola količine za punjenje je aktivirano. → "Tasteri", Stranica 24
	Možete da izvadite ili naknadno ubacite veš i da prekinete aktuelni program. → Stranica 30
	Ispraznite i ubacite posudu za kondenzat. → Stranica 32
	Očistite sito za vlakna. → "Čišćenje sita za vlakna", Stranica 30
CrE	Sprovedite program za jednostavno održavanje uređaja. → Stranica 40
Hot	Proces hlađenja, u zavisnosti od statusa programa, nekoliko minuta hladi veš tokom okretanja bubnja, kako se veš ne bi oštetio. Otvaranje vrata može da prekine proces hlađenja. Napomena: Nemojte menjati podešeni program.
	Automatsko samostalno čišćenje ispira izmenjivač toplote na uređaju. Napomena: Nemojte uklanjati posudu za kondenzat i nemojte prekidati program.
Basic Settings)	Promenite osnovna podešavanja. → Stranica 39
SmartDry)	Inteligentna preporuka za programe je aktivirana. → "Tasteri", Stranica 24

¹ Primer

Prikaz	Opis
	<ul style="list-style-type: none"> ■ svetli: uređaj je povezan sa kućnom mrežom preko Wi-Fi mreže. ■ treperi: uređaj pokušava da uspostavi vezu sa kućnom mrežom preko Wi-Fi mreže. <p>→ "Home Connect ", Stranica 36</p>
— (⏏ Remote Start)	<p>Daljinski start je aktiviran.</p> <p>→ "Tasteri", Stranica 24</p>
	<p>Podešavanja koja nisu raspoloživa na uređaju su podešena u Home Connect aplikaciji.</p> <p>Dodatne informacije možete pronaći u Home Connect aplikaciji.</p>
	Status programa: zaštita od gužvanja
— (▷)	Status programa: pauza
End	Status programa: završetak programa
¹ Primer	

7 Tasteri



Ovde ćete pronaći pregled tastera i mogućnosti njihovog podešavanja.





Napomena: Zahvaljujući ažuriranju softvera mogu da budu dostupne dodatne funkcije.

→ "Instaliranje ažuriranog softvera", Stranica 37

Kada je dostupno ažuriranje softvera, u aplikaciji Home Connect ćete dobiti dodatne informacije.

Taster	Izbor	Opis
▷	<ul style="list-style-type: none"> ■ Pokrenuti ■ Otkazati ■ Pauzirati 	Pokretanje, prekid ili pauziranje programa.
⏻ (mrežni prekidač)	<ul style="list-style-type: none"> ■ Uključiti ■ Stanje pripravnosti / Standby ■ Ponovo pokrenite uređaj 	Uključite uređaj ili ga postavite u stanje pripravnosti / Standby. Ako komandna površina ne reaguje, pritisnite ⏻ otprilike 5 sekundi radi ponovnog pokretanja uređaja. → "Displej i tasteri ne reaguju.", Stranica 44
🔒 3 sec.	<ul style="list-style-type: none"> ■ Aktivirati ■ Deaktivirati 	Aktivirajte ili deaktivirajte zaštitu za decu. Osigurajte masku od nesmotrenog aktiviranja. Ukoliko je zaštita za decu aktivirana, a uređaj je isključen, zaštita za decu ostaje aktivirana. → "Zaključavanje za decu", Stranica 34
⚙️ Basic Settings	Višestruki izbor	→ "Osnovna podešavanja", Stranica 39

Taster	Izbor	Opis
☆ Favourite	<ul style="list-style-type: none"> ■ memorisanje ■ podešavanje 	<p>Kada taster pritisnete otprilike 3 sekunde, memorisaćete individualna podešavanja programa. → "Memorisanje podešavanja programa", <i>Stranica 29</i></p> <p>Kada taster pritisnete n kratko, podesićete program sa individualnim podešavanjima programa.</p>
☀ Drying Aim	<ul style="list-style-type: none"> ■  ■  ■  	<p>Željeni rezultat sušenja određuje u kojoj meri je veš nakon kraja programa vlažan ili suv. → "Željeni rezultat sušenja", <i>Stranica 33</i></p>
🧺 Less Ironing	<ul style="list-style-type: none"> ■ Aktivirati ■ Deaktivirati 	<p>Aktivirajte ili deaktivirajte redukovanje gužvanja. Nakon završetka programa, bubanj u pravilnim vremenskim intervalima još 120 minuta pomera veš, čime se redukuje njegovo gužvanje.</p>
☼ Gentle	<ul style="list-style-type: none"> ■ Aktivirati ■ Deaktivirati 	<p>Aktivirajte ili deaktivirajte blago sušenje. Temperatura se redukuje za osetljive tkanine, kao npr. za poliakril ili elasthan. Trajanje programa se produžava.</p>

Taster	Izbor	Opis
 Finished in	<ul style="list-style-type: none"> ■ Vreme završetka programa ■ Trajanje programa 	<ul style="list-style-type: none"> ■ Definišite vreme završetka programa. Trajanje programa je već uključeno u podešene sate. Nakon početka programa prikazuje se trajanje programa. ■ Podesite trajanje programa za vremenske programe. → "Vremenski programi", Stranica 26
 Half Load	<ul style="list-style-type: none"> ■ Aktivirati ■ Deaktivirati 	Sušite pojedinačne komade veša ili male količine za punjenje.
 SmartDry	Aktivirati	<p>Nakon što ste oprali veš u mašini za pranje veša, na mašini za sušenje veša dobićete preporuku za odgovarajući program za sušenje veša.</p> <p>Napomena: Mašina za pranje veša mora da podržava Home Connect. Mašina za pranje veša i mašina za sušenje veša moraju da budu povezane sa kućnom mrežom i da budu registrovane u Home Connect aplikaciji.</p>
 Remote Start	<ul style="list-style-type: none"> ■ Aktivirati ■ Deaktivirati ■ Otvoriti podešavanja za Home Connect 	<p>Aktivirajte ili deaktivirajte daljinsko pokretanje. → Stranica 37</p>

8 Programi

Tkanine možete da sušite pomoću automatskog programa ili vremenskog programa.

8.1 Automatski programi

Automatski programi su programi tokom kojih senzori za vlagu tokom sušenja mere preostalu vlagu u vešu. Program se završava tek kada se dostigne podešeni rezultat sušenja. Svaki automatski program ima rezultat sušenja → *Stranica 33*. Rezultat sušenja određuje u kojoj meri je veš nakon kraja programa suv ili vlažan.

Napomena: Zahvaljujući ažuriranju softvera mogu da budu dostupne dodatne funkcije.





→ "*Instaliranje ažuriranog softvera*", *Stranica 37*

Kada je dostupno ažuriranje softvera, u aplikaciji Home Connect ćete dobiti dodatne informacije.

Saveti

- Rezultat sušenja izaberite u zavisnosti od tkanina ili željenog rezultata sušenja.
→ "*Željeni rezultat sušenja*", *Stranica 33*
- Etikete sa uputstvima za negu na vešu pružaju dodatne napomene za izbor programa.

Program	Opis	maks. punjenje (kg)
Cottons ☼	Sušite otporne tkanine od pamuka ili lana koje se mogu otkuvavati.	9,0
Eco ☼	Sušite otporne tkanine od pamuka ili lana koje se mogu otkuvavati. Program za uštedu energije.	9,0
Easy - Care ☼	Sušite tkanine od sintetike i mešovitih vlakana. Sušite tkanine od sintetike i mešovitih vlakana.	3,5
Mix ☼	Sušite tkanine od pamuka i sintetike.	3,0
☐ Bed Linen	Sušite jastučnice i navlake za jorgane kao i čaršafe od pamuka. Napomena: Pomeranje bubnja je optimizovano za sušenje velikih komada veša.	3,5
Delicates ☼	Sušite osetljive tkanine od satena, sintetike i mešovitih vlakana.	2,0
☒ Hygiene Plus	Sušite otporne tkanine od pamuka ili lana koje se mogu otkuvavati. Napomena: Naročito pogodno u slučaju visokih higijenskih zahteva.	4,0



Program	Opis	maks. punjenje (kg)
 Sportswear	Sušite sportsku garderobu koja se brzo suši od funkcionalnih vlakana, mikro-vlakana i sintetike.	1,5
 Shirts/Blouses	Sušite košulje i bluze od pamuka, lana, sintetike ili mešovityh vlakana. Napomena: Za optimalan rezultat sušenja, sušite maksimalno 5 košulja ili 5 bluza. Nakon sušenja, opegajte veš ili ga okačite. Tada se preostala vlaga ravnomerno raspoređuje.	1,5
 Super Quick 40'	Sušite tkanine od sintetike i laganog pamuka.	1,0
Towels 	Sušite otporne peškire koji se mogu otkuvavati od pamuka ili lana.	6,0
App programs 	Dodatne programe izaberite direktno preko Home Connect aplikacije. Opise programa možete pogledati u Home Connect aplikaciji. Napomena: Uređaj mora biti povezan sa kućnom mrežom i da bude registrovan u Home Connect aplikaciji. → "Home Connect", Stranica 36	–

8.2 Vremenski programi

Vremenski programi su programi sa definisanim ili podesivim trajanjem programa. Program se završava nakon isteka vremena, čak i ako veš npr. nije suv. Vremenski programi su namenjeni za sušenje pojedinačnih komada veša ili tankih tkanina.

Savet: Etikete sa uputstvima za negu na vešu pružaju dodatne napomene za izbor programa.

Program	Opis	maks. punjenje (kg)
 Wool in Basket	Sušite tkanine od vune ili sa udelom vune. Napomena: Tkanine sušite isključivo u korpi za vunu. → "Korpa za vunu", Stranica 34	Komad veša

Program	Opis	maks. punjenje (kg)
 Time Program Warm	<p>Sušite sve vrste tkanina osim vune i svile. Pogodno za unapred sušen ili malo vlažan veš i za naknadno sušenje višeslojnog, debelog veša.</p> <p>Napomena: Ovaj program je pogodan za sušenje sa korpom za vunu. → "Korpa za vunu", <i>Stranica 34</i></p> <p>Ako koristite korpu za vunu, sa ovim programom možete da sušite tkanine od vune.</p>	3,0
App programs 	<p>Dodatne programe izaberite direktno preko Home Connect aplikacije. Opise programa možete pogledati u Home Connect aplikaciji.</p> <p>Napomena: Uređaj mora biti povezan sa kućnom mrežom i da bude registrovan u Home Connect aplikaciji. → "Home Connect ", <i>Stranica 36</i></p>	–

9 Pribor

Koristite originalni pribor. On je specijalno prilagođen za vaš uređaj.

Napomena: Određeni dodatni pribor je dostupan u drugim bojama. Kontaktirajte

→ "Korisnička služba", Stranica 47.

	Upotreba	Broj za poručivanje
Element za povezivanje	Da biste uštedeli prostor, uređaj postavite na preporučenu mašinu za veš od istog proizvođača i iste širine i dubine.	WTZ27510
Element za povezivanje sa radnom pločom koja se izvlači	Da biste uštedeli prostor, uređaj postavite na preporučenu mašinu za veš od istog proizvođača i iste širine i dubine. Pomoću radne ploče koja se izvlači možete jednostavnije da puniti i praznite uređaj.	WTZ27500
Korpa za vunu	Sušite ili provetrite pojedinačne tkanine od vune, sportsku obuću i plišane životinje.	WMZ20600
Y-dobavljač	Crevo za odvod vode dodatnog uređaja priključite na isti odvod na sifonu.	15000490
Sredstvo za negu uređaja	Rezervni deo za funkciju intenzivne nege uređaja.	00311829
Platforma	Postavite uređaj visoko kako biste ga mogli lakše puniti i prazniti.	WTZPW20D

10 Veš

10.1 Pripremanje veša

PAŽNJA!

Predmeti koji su ostali u vešu mogu da oštete veš i bubanj.

- ▶ Pre rada iz džepova veša uklonite sve predmete.

Napomena

Ako pripremite veš, sačuvaćete uređaj i tkanine.

- Četkom očistite pesak i zemlju
- Veš sortirajte prema boji i tkanini i vodite računa o oznakama na etiketi
- Zatvorite sve rajsferšluse, čičak trake, kukice i omče
- Uklonite kugle sa zavesa i olovne trake
- Veš raširite i stavite u bubanj
- Pre sušenja centrifugirajte veš
- Komade veša od vune, sportsku obuću i plišane igračke sušite u vreći za vunu
→ "*Korpa za vunu*", *Stranica 34*

11 Osnovno rukovanje

11.1 Uključivanje uređaja

Napomena: Kada prvi put uključujete uređaj nakon električnog priključka, postupak uključivanja traje do jednog minuta.

Zahtev: Uređaj je pravilno postavljen i priključen. → *Stranica 12*

- ▶ Pritisnite .
Postupak uključivanja traje nekoliko sekundi.

Napomena: Osvetljenje bubnja se automatski isključuje.

11.2 Podešavanje programa

1. Okrenite birač programa i postavite ga na željeni program.
→ "*Programi*", *Stranica 25*
2. Prilagodite podešavanja programa.
→ "*Tasteri*", *Stranica 22*
Vodite računa o informacijama na temu Logika rukovanja
→ *Stranica 18*.
Podešavanja programa se ne memorišu trajno za program.

11.3 Memorisanje podešavanja programa

Možete da sačuvate vaša individualna podešavanja programa kao favorite.

Zahtev: Podešen je program.
→ *Stranica 29*

- ▶ Držite pritisnuto ☆ **Favourite** oko 3 sekunde.

Za pozivanje sačuvanog programa pritisnite ☆ **Favourite**.

Napomena: Za prepisivanje sačuvanog programa, ponovite ove korake.

11.4 Umetanje veša

Napomena: Kako biste izbegli pojavu gužvanja, vodite računa o maksimalnom punjenju za programe.
→ "*Programi*", *Stranica 25*

Zahtevi

- Veš je pripremljen i sortiran.
→ "*Veš*", *Stranica 29*
- Bubanj je prazan.

1. Otvorite vrata.
2. Ubacite veš u bubanj.
3. Zatvorite vrata.

Uverite se da se veš nije zaglavio u vratima.

11.5 Startovanje programa

Zahtev: Podešen je program.

→ *Stranica 29*

- ▶ Pritisnite **||▷**.
- ✓ Displej prikazuje trajanje programa ili vreme završetka programa.
- ✓ Nakon završetka programa, displej prikazuje: "End".

Napomena: Kada displej prikazuje "Hot", uređaj suši veš. Kada se "Hot" ugasi, veš se ohladio.

11.6 Naknadno stavljanje veša

Nakon starta programa možete naknadno da stavite ili izvadite veš u svakom trenutku.

1. Pritisnite **||▷**.

Proces hlađenja se pokreće automatski nakon otprilike 30 sekundi i hladi veš dok se bubanj okreće. Ukoliko ne želite proces hlađenja ili želite da ga prekinete, otvorite vrata. → *Stranica 20*

2. Otvorite vrata.
3. Naknadno stavite ili izvadite veš.
4. Zatvorite vrata.
5. Pritisnite **||▷**.

11.7 Prekidanje programa

1. Pritisnite **||▷**.
2. Otvorite vrata.
3. Izvadite veš. → *Stranica 30*

11.8 Vađenje veša

1. Otvorite vrata.
2. Izvadite veš iz bubnja.

11.9 Postavljanje uređaja na opciju „spreman za rad” („standby”)

- ▶ Pritisnite **⏻**.

11.10 Sito za vlakna

Vlakna iz veša se tokom pranja skupljaju u sito za vlakna. Sito za vlakna štiti uređaj od vlakana.

Čišćenje sita za vlakna

Kada se program sušenja završi ili displej tokom rada prikaže napomenu, očistite sito za vlakna.

Napomena: Ukoliko ne čistite uređaj kao što je opisano, funkcija uređaja može da bude ugrožena.

Zahtevi

- Displej nakon sušenja prikazuje: "End"
 - Ili displej tokom rada prikazuje: 
1. Otvorite vrata.
 2. Uklonite vlakna sa vrata.

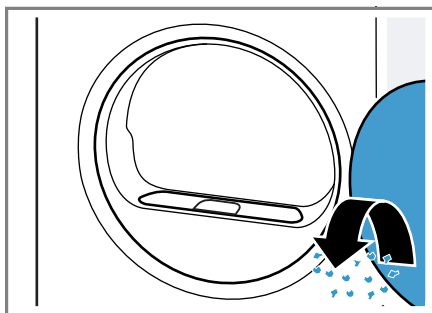

3. Skinite dvodelno sito za vlakna.

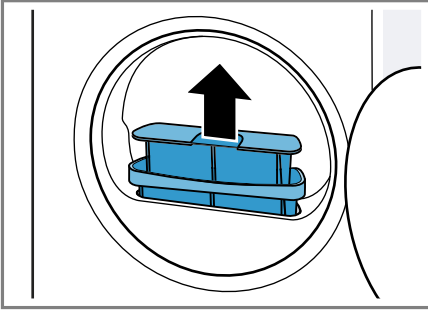

4. Uklonite vlakna iz udubljenja.

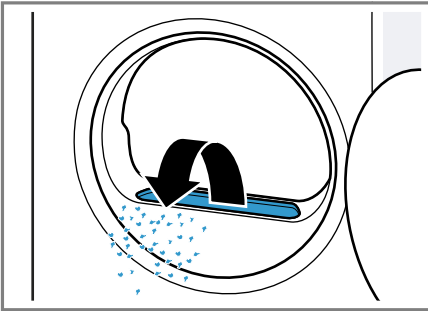

Uverite se da vlakna nisu upala u vazdušni kanal.

5. Odvojite dvodelno sito za vlakna.

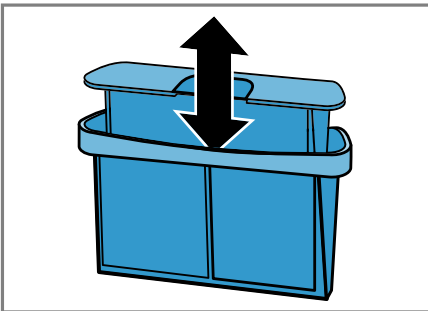

6. Otvorite dva sita za vlakna.

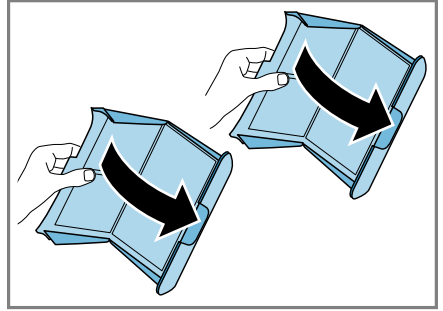

7. Uklonite vlakna.

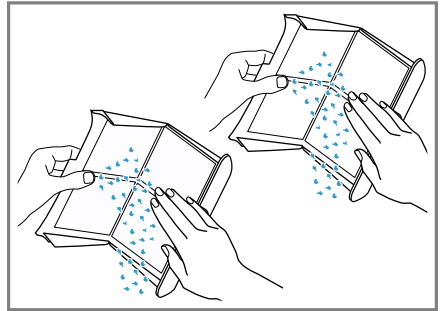

8. Sita za vlakna očistite temeljno mlazom tople vode i osušite ih.

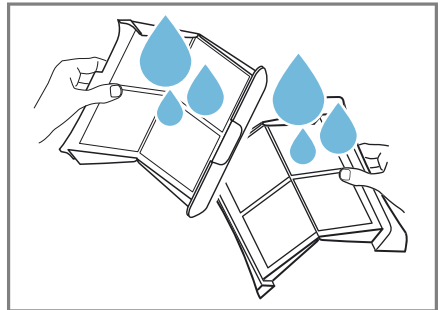

9. Zatvorite i sklopite dva sita za vlakna.

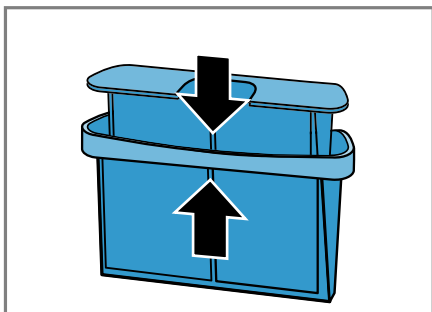

10. Umetnite dvodelno sito za vlakna.

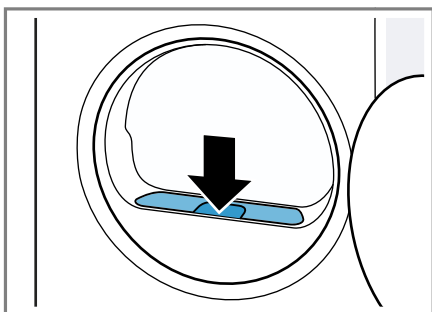

11. Zatvorite vrata.

11.11 Posuda za kondenzat

Tokom sušenja nastaje kondenzat, koji uređaj fabrički sakuplja u posudi za kondenzat.

Napomena: Uređaj koristite samo sa isporučenim crevom za odvod vode. → "Priključivanje creva za odvod vode", Stranica 14

Kada priključite crevo za odvod vode, ne morate redovno da praznite posudu za kondenzat.

→ "Pražnjenje posude za kondenzat", Stranica 32

Pražnjenje posude za kondenzat

Kada se program sušenja završi ili displej tokom rada prikaže napomenu, ispraznite posudu za kondenzat.

Zahtevi

- Displej nakon sušenja prikazuje: "End"
- Ili displej tokom rada prikazuje:

1. Posudu za kondenzat izvucite u vodoravnom položaju.

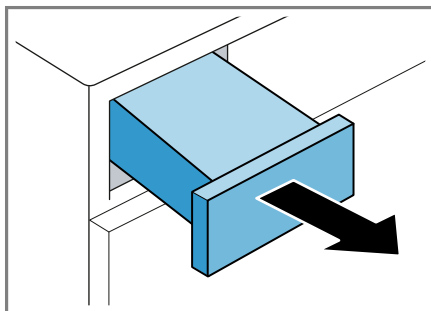

2. Ispraznite posudu za kondenzat.

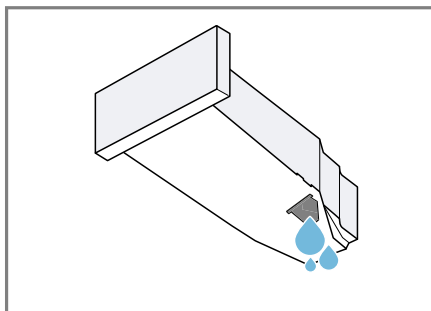

Redovno proveravajte filter posude za kondenzat i očistite ga ako je zaprljan. → Stranica 42

Pre rada uređaja se uverite se da ste ubacili posudu za kondenzat. → Stranica 33

Ubacivanje posude za kondenzat

- ▶ U potpunosti ugurajte posudu za kondenzat.

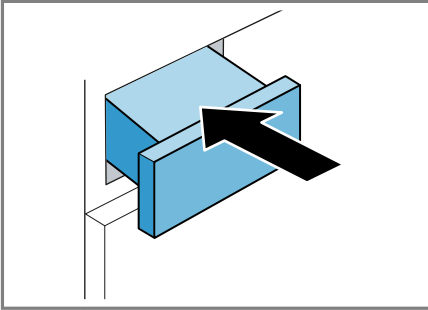

12 Željeni rezultat sušenja

Za svaki automatski program je definisan željeni rezultat sušenja. Željeni rezultat sušenja određuje u kojoj meri je veš nakon završetka programa suv ili vlažan.

Željeni rezultat sušenja	Opis
	Za višeslojni, debeli veš koji se sporo suši.
	Za normalan, jednoslojni veš.
	Za normalan, jednoslojni veš. Veš je na kraju programa i dalje blago vlažan. Za redukciju gužvanja, veš opeglajte ili ga okačite da se osuši.

12.1 Promena željenog rezultata sušenja

Za pojedine automatske programe možete da promenite željeni rezultat sušenja, da bi veš bio suvlji ili vlažniji.

1. Podesite automatski program.
→ *Stranica 25*
- ✓ Displej prikazuje zadati rezultat sušenja.
2. Pritisnite ☼ **Drying Aim** .
- ✓ Na displeju se prikazuje , ili .

12.2 Prilagođavanje željenog rezultata sušenja

Ako nakon sušenja sa određenim rezultatom sušenja smatrate da je veš previše vlažan, možete da prilagodite željeni rezultat sušenja.



Napomena: Željeni rezultat sušenja možete da promenite i u osnovnim podešavanjima.

1. Podesite automatski program.
→ *Stranica 25*
- ✓ Displej prikazuje zadati rezultat sušenja.
2. Podesite željeni rezultat sušenja.
3. Držite pritisnuto ☼ **Drying Aim** oko 3 sekunde.
- ✓ Na displeju se prikazuje "d:0", "d:1", "d:2" ili "d:3".
4. Da biste promenili izabrani željeni rezultat sušenja, pritisnite **Finished in**.
Da biste promenili željeni rezultat sušenja koji želite da prilagodite, pritisnite ☼ **Drying Aim** .
5. Da biste se vratili na automatski program, pritisnite ☼ **Drying Aim** otprilike 3 sekunde.

13 Zaključavanje za decu



Zaštite uređaj od neželjenog upravljanja na upravljačkim elementima.

13.1 Aktiviranje zaključavanja za decu

- ▶ Pritisnite  **3 sec.** otpr. 3 sekunde.
- ✓ Displej prikazuje .
- ✓ Upravljački elementi su blokirani.
- ✓ Zaštita za decu i u stanju pripravnosti uređaja (standby) ostaje aktivna i nakon nestanka struje.

13.2 Deaktiviranje zaključavanja za decu

Zahtev: Za deaktiviranje zaštite za decu, uređaj mora biti uključen.

- ▶ Pritisnite  **3 sec.** otpr. 3 sekunde.
- ✓ Na displeju se gasi .

14 Korpa za vunu

Korpu za vunu koristite za blago sušenje osetljivih tekstila, plišanih igračaka ili sportske obuće u mirnom položaju.

14.1 Umetanje korpe za vunu

1. Otvorite vrata.
Uverite se da je bubanj prazan.

2. Vakuumsku nožicu korpe za vunu postavite u rupe na otvoru vrata.

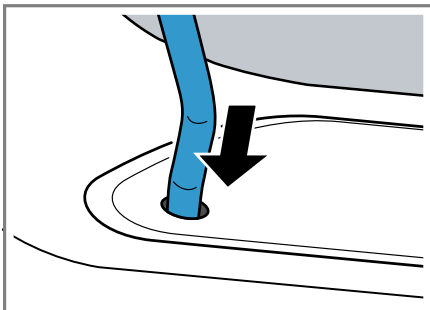

3. Ušicu korpe za vunu postavite frontalno na gornju kuku.

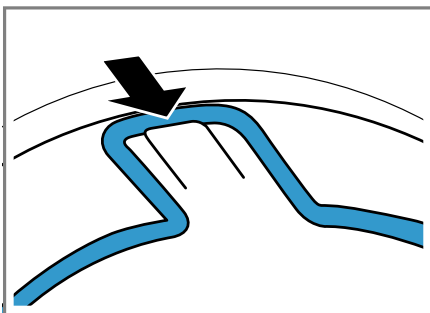

14.2 Pokretanje programa sa korpom za vunu

PAŽNJA!

Kada komadi veša u korpi za veš dodirnu bubanj koji se okreće ili rebra bubnja, komadi veša mogu izazvati materijalnu štetu i oštećenja uređaja.

- ▶ Komade veša stavite u umetak ili korpu za vunu tako da ne dodiruju bubanj ili rebra bubnja.

Zahtev: Korpa za vunu je postavljena u uređaj. → *Stranica 34*

- Komade veša stavite direktno ili sa umetkom u korpu za vunu.
→ *Stranica 35*

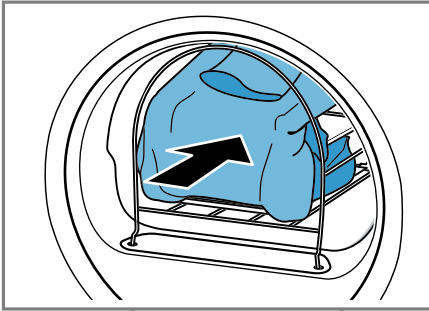

- Zatvorite vrata.
- Podesite program koji je pogodan za sušenje sa korpom za vunu.
Pogledajte opis programa.
→ *Stranica 26*
- Ako je potrebno prilagodite trajanje programa.
→ *"Tasteri", Stranica 24*

Vodite računa o preporučenom trajanju programa za komade veša u korpi za vunu:

Komad veša	Trajanje programa u časovima: minutima
Tanak vuneni džemper	oko 1:20
Debeli vuneni džemper	oko 1:30–3:00
Suknja	oko 1:00–1:30
Pantalone	oko 1:00–1:30
Rukavice	oko 0:30
Patike	oko 1:30 / sa ispuštanjem vazduha maks. 2:00

Savet: Kod debljih ili višeslojnih komada veša produžite trajanje programa.

- Pokrenite program. → *Stranica 30*

- Nakon završetka programa izvadite korpu za vunu.

14.3 Primeri upotrebe korpe za vunu

PAŽNJA!

Kada komadi veša u korpi za veš dođirnu bubanj koji se okreće ili rebra bubnja, komadi veša mogu izazvati materijalnu štetu i oštećenja uređaja.

- ▶ Komade veša stavite u umetak ili korpu za vunu tako da ne dodiruju bubanj ili rebra bubnja.

Primer

Pantalone i suknje

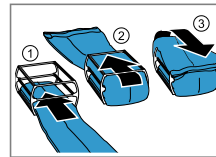

Upotreba

Komade veša rastresite i stavite ih tako u umetak.

Napomena: Komade veša pre sušenja centrifugirajte.

Džemperi

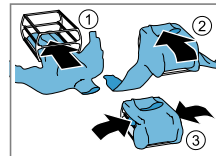

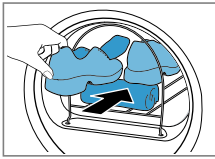
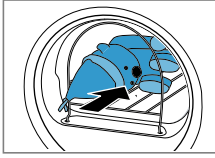
Primer	Upotreba
<p>Patike</p> 	<p>Podignite jezik obuće. Izvadite uloške ili jastuke za pete. Za formiranje kosog položaja nuleganja, urolajte peškiri i stavite ga u korpu za vunu.</p> <p>Petu obuće stavite na peškiri.</p> <p>Napomena: Nemojte koristiti umetak. Nemojte sušiti kožnu obuću ili obuću koja ima kožne delove.</p>
<p>Plišane igračke</p> 	<p>Stavite plišanu igračku u korpu za vunu.</p> <p>Napomena: Nemojte koristiti umetak. Uverite se da plišane igračke ili male plišane igračke ne mogu ispasti iz korpe za vunu.</p>

15 Home Connect

Ovaj uređaj podržava povezivanje sa mrežom. Povežite svoj uređaj sa mobilnim krajnjim uređajem, da biste preko Home Connect aplikacije rukovali funkcijama, prilagođavali osnovna podešavanja ili nadgledali trenutno radno stanje.

Home Connect usluge nisu dostupne u svim zemljama. Dostupnost Home Connect funkcije zavisi od do-

stupnosti Home Connect usluga u vašoj zemlji. Informacije o tome naći ćete na: www.home-connect.com.

Aplikacija Home Connect će vas voditi kroz postupak prijavlivanja. Da biste izvršili podešavanja, sledite korake u Home Connect aplikaciji.

Savet: Takođe se pridržavajte i napomena u Home Connect aplikaciji.

Napomene

- Obratite pažnju na napomene o bezbednosti u ovom uputstvu za upotrebu i vodite računa o tome da se one poštuju i kada uređajem upravljate putem Home Connect aplikacije.
 - "Bezbednost", Stranica 4
- Rukovanje na samom uređaju uvek ima prioritet. Tada nije moguće rukovanje putem Home Connect aplikacije.

15.1 Podešavanje aplikacije Home Connect

1. Instalirajte aplikaciju Home Connect na mobilnom krajnjem uređaju.
2. Pokrenite aplikaciju Home Connect i podesite pristup za Home Connect.

Aplikacija Home Connect će vas voditi kroz postupak prijavlivanja.

15.2 Podešavanje aplikacije Home Connect

Zahtevi

- Aplikacija Home Connect je podešena na mobilnom krajnjem uređaju.
 - Uređaj je u dometu kućne WLAN mreže (Wi-Fi) na mestu na kom je postavljen.
1. Pritisnite  **Remote Start** otpr. 3 sekunde.

- Pratite uputstva u aplikaciji Home Connect.

15.3 Aktiviranje Wi-Fi mreže na uređaju

- Pritisnite  **Remote Start** otpr. 3 sekunde.
 - Pritiskajte  **Remote Start** sve dok se na displeju ne prikaže "oFF".
 - Za aktiviranje Wi-Fi veze, pritisnite  .
- ✓ Displej prikazuje "on".

Napomene

- Kada je Wi-Fi aktiviran, displej naizmenično prikazuje "on" i jačinu Wi-Fi signala.
- Da biste napustili podešavanja za Home Connect, otprilike 3 sekunde pritisnite  **Remote Start**.

15.4 Deaktiviranje Wi-Fi mreže na uređaju

- Pritisnite  **Remote Start** otpr. 3 sekunde.
 - Pritiskajte  **Remote Start** sve dok se na displeju ne prikaže "on".
 - Za deaktiviranje Wi-Fi veze, pritisnite  .
- ✓ Displej prikazuje "oFF".

Napomena: Da biste napustili podešavanja za Home Connect, otprilike 3 sekunde pritisnite  **Remote Start**.



15.5 Instaliranje ažuriranog softvera

Napomena: Ako je dostupno ažuriranje softvera, pojavljuje se poruka u aplikaciji Home Connect.

- ▶ Za instalaciju ažuriranja softvera, pratite uputstva u aplikaciji Home Connect.
- ✓ Komandna površina je tokom instalacije delimično blokirana.

- ✓ Ako postoji smetnja, instalacija može da traje do 40 minuta. Ne možete resetovati podešavanja mreže ili uređaj na fabrička podešavanja.

15.6 Resetovanje podešavanja mreže uređaja



- Pritisnite  **Remote Start** otpr. 3 sekunde.
 - Pritiskajte  **Remote Start** sve dok se na displeju ne prikaže "rES".
 - Pritisnite   otpr. 3 sekunde.
- ✓ Podešavanja mreže se resetuju.

15.7 Daljinsko pokretanje

Odobrite uređaj za daljinsko pokretanje preko aplikacije Home Connect.



Napomena

Daljinsko pokretanje se deaktivira ako su ispunjeni sledeći uslovi:

- Otvorili ste vrata uređaja.
- Pritisnuli ste  , kako biste pauzirali program.
- Nakon nestanka električne struje.

Aktiviranje daljinskog pokretanja

Zahtev: Vrata uređaja su zatvorena.

- ▶ Pritisnite  **Remote Start**.
- ✓  ( Remote Start) svetli i uređaj je odobren za daljinsko pokretanje preko aplikacije Home Connect.

Deaktiviranje daljinskog pokretanja

- ▶ Pritisnite  **Remote Start**.
- ✓ Gasi se  ( Remote Start).

15.8 Inteligentna preporuka za programe

Kada aktivirate inteligentnu preporuku za programe, uređaj će vam preporučiti odgovarajući program za sušenje veša nakon pranja u mašini za pranje veša.

Aktiviranje inteligentne preporuke za programe

Zahtevi

- Vaša mašina za pranje veša ima funkciju Home Connect.
- Vaša mašina za pranje veša i mašina za sušenje veša su povezane sa kućnom mrežom i registrovane u aplikaciji Home Connect.

1. Pritisnite **SmartDry**.

- ✓ Uređaj određuje odgovarajući program. Za prekidanje postupka, podesite drugi program ili postavite uređaj u stanje pripravnosti (stand-by).
- ✓ Kada uređaj pronade odgovarajući program, svetli prikaz programa i na displeju se prikazuju informacije o programu.
- ✓ Ukoliko uređaj nije pronašao odgovarajući program, čuje se signal, a na displeju se prikazuje "- - -".

2. Pritisnite .

15.9 Daljinska dijagnostika

Pomoću daljinske dijagnostike korisnički servis može da pristupi vašem uređaju ukoliko se sa odgovorajućom željom obratite korisničkom servisu, vaš uređaj je povezan sa Ho-

me Connect serverom i daljinska dijagnostika je dostupna u zemlji u kojoj koristite uređaj.

Savet: Ostale informacije kao i napomene o dostupnosti daljinske dijagnostike u vašoj zemlji nalaze se u Service/Support delu lokalne veb-stranice: www.home-connect.com.

15.10 Zaštita ličnih podataka

Pridržavajte se napomena u vezi sa zaštitom ličnih podataka.

Kada se vaš uređaj prvi put poveže sa kućnom mrežom koja je povezana sa internetom, tada vaš uređaj šalje Home Connect serveru sledeće kategorije podataka (prva registracija):

- jednoznačnu oznaku uređaja (sa- stoji se od šifri uređaja i MAC adrese ugrađenog Wi-Fi komunikacionog modula),
- sigurnosni sertifikat Wi-Fi komunikacionog modula (radi informaciono-tehnološkog osiguranja veze),
- aktuelnu verziju softvera i verziju hardvera kućnog uređaja,
- status nekog eventualnog prethodnog vraćanja na fabrička podešavanja.

Ovom prvom registracijom se priprema upotreba Home Connect funkcionalnosti i potrebna je tek kada poželite da prvi put koristite Home Connect funkcionalnosti.

Napomena: Imajte na umu da se Home Connect funkcionalnosti mogu upotrebljavati samo u kombinaciji sa Home Connect aplikacijom. Informacije o zaštiti ličnih podataka mogu da se pozovu unutar Home Connect aplikacije.

16 Osnovna podešavanja

Osnovna podešavanja uređaja možete prilagoditi svojim potrebama.

Napomena: Osnovna podešavanja možete prilagoditi u aplikaciji Home Connect.

U aplikaciji Home Connect mogu da budu dostupne dodatne funkcije.

16.1 Pregled osnovnih podešavanja

Napomena: Zahvaljujući ažuriranju softvera mogu da budu dostupne dodatne funkcije.

→ "Instaliranje ažuriranog softvera", Stranica 37

Kada je dostupno ažuriranje softvera, u aplikaciji Home Connect ćete dobiti dodatne informacije.

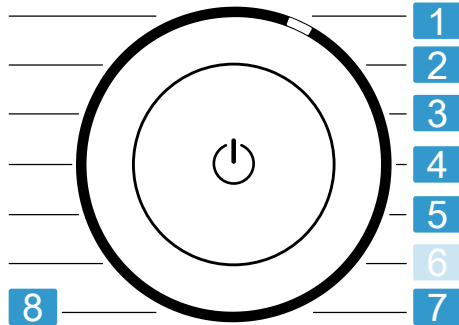

Birač programa sa položajima za programe

1 Podesite jačinu signala nakon završetka programa:
A: 0 (isključeno) do A: 4 (veoma glasno)

2 Podesite jačinu signala za izbor tastera:
b: 0 (isključeno) do b: 4 (veoma glasno)

3 Podesite osvetljenost displeja:
C: 1 (nisko) do C: 4 (vema visoko)

4 Podesite rezultat sušenja
→ Stranica 33:
d: 0 (suvo) do d: 3 (najviše suvo)

5 Pokrenite jednostavno održavanje uređaja (CP1) ili intenzivno održavanje uređaja (CP2).
→ "Održavanje uređaja", Stranica 40

7 Prikažite broj pokrenutih programa (PC).

8 Resetujte uređaj na fabrička podešavanja (rES).

16.2 Promena osnovnih podešavanja

- Za pozivanje osnovnih podešavanja, pritisnite **Basic Settings** .
- ✓ Na displeju se prikazuje (Basic Settings).
- Pomoću birača programa izaberite željeno osnovno podešavanje.
→ Stranica 39
- Prilagodite osnovno podešavanje:
 - Za promenu vrednosti, pritisnite **Finished in**.
 - Za resetovanje na fabrička podešavanja, pritisnite otprilike 3 sekunde.
- Da biste napustili osnovna podešavanja, pritisnite **Basic Settings** .

17 Održavanje uređaja

Uređaj nudi programe čišćenja za jednostavno i intenzivno održavanje uređaja.

17.1 Priprema za održavanje uređaja

Priprema uređaja za održavanje

Pre održavanja pripremite uređaj.

Zahtevi

- Bubañ je prazan.
- Uređaj je u stanju pripravnosti (standby).

1. Očistite sito za vlakna.
→ *Stranica 30*
2. Posudu za kondenzat izvucite u vodoravnom položaju i ispraznite je.
→ *Stranica 32*

Priprema posude za kondenzat za održavanje uređaja

Ako kondenzat uređaja uklanjate pomoću odvodnog creva, pre održavanja uređaja pripremite posudu za kondenzat.

1. Izvadite čep iz udubljenja na gornjoj strani ① i stavite ga na donju stranu ②.

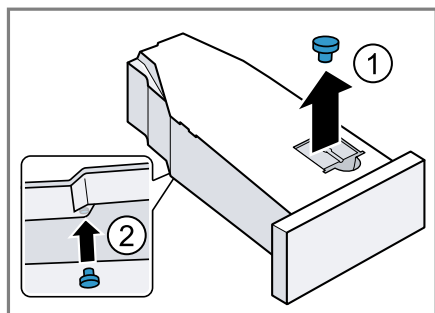

2. Očistite filter u posudi za kondenzat.

17.2 Pozivanje održavanja uređaja

Zahtev: Održavanje uređaja je spremno za rad. → *Stranica 40*

1. Pritisnite .
Postupak uključivanja traje nekoliko sekundi.
 2. Pritisnite **Basic Settings**.
 3. Program podesite na položaj 5.
- ✓ Na displeju se naizmenično prikazuje "CP1" i trajanje programa.

17.3 Sprovođenje jednostavnog održavanja uređaja

Kako biste uklonili blage naslage prljavštine u uređaju, izvršite jednostavno održavanje uređaja.

Napomene

- Jednostavno održavanje uređaja traje otprilike 1 sat.
- Uređaj vas nakon dužeg vremena upotrebe podseća na to da izvršite jednostavno održavanje uređaja. Pre pokretanja programa i nakon kraja programa, displej prikazuje napomenu "CrE". Ova napomena se ponovo prikazuje, sve dok se ne završi jednostavno održavanje uređaja.

Zahtevi

- Održavanje uređaja je spremno za rad. → *Stranica 40*
 - Održavanje uređaja je pozvano. → *Stranica 40*
1. U posudu za kondenzat sipajte 1,5 litara tople vode iz vodovoda. Napunjenu posudu za kondenzat držite u vodoravnom položaju, da tečnost ne bi iscurila.
 2. Ugurajte posudu za kondenzat tako da uskoči.
 3. Pritisnite .

- ✓ Održavanje uređaja se pokreće i oglašava se signal.
- ✓ Nakon završetka održavanja uređaja, displej prikazuje "End" i čuje se signal.
- 4. Posudu za kondenzat izvucite u vodoravnom položaju i ispraznite je.
- 5. Ako kondenzat odvodite pomoću odvodnog creva, skinite čep sa donje strane posude za kondenzat i stavite ga u udubljenje na gornjoj strani posude za kondenzat.
→ *Stranica 40*
- 6. Ugurajte posudu za kondenzat tako da uskoči.
- 7. Uređaj postavite u stanje pripravnosti (standby). → *Stranica 30*

17.4 Sprovođenje intenzivnog održavanja uređaja

Kako biste uklonili tvrdokorne naslage prljavštine u uređaju kao i mirise koji su nastali usled mirovanja od mesec dana ili više, izvršite intenzivno održavanje uređaja.

Napomene

- Intenzivno održavanje uređaja traje oko 4 sata i ne sme da se prekida.
- Za intenzivno održavanje uređaja je potrebno originalno sredstvo za održavanje uređaja → *Stranica 28*.

Pokretanje intenzivnog održavanja uređaja

Zahtevi

- Održavanje uređaja je spremno za rad. → *Stranica 40*
- Održavanje uređaja je pozvano.
→ *Stranica 40*
- 1. Pritisnite  **Finished in**.
- ✓ Na displeju se naizmenično prikazuje "CP2" i trajanje programa.
- 2. U posudu za kondenzat sipajte flašu sredstva za održavanje uređaja i 1,5 litara tople vode iz vodovoda.

Napunjenu posudu za kondenzat držite u vodoravnom položaju, da tečnost ne bi iscurila.

3. Ugurajte posudu za kondenzat tako da uskoči.
4. Pritisnite **|| ▷**.
- ✓ Održavanje uređaja se pokreće i oglašava se signal.
- ✓ Nakon otprilike 3 sata, uređaj pauzira održavanje i displej prikazuje preostalo trajanje programa.
5. Posudu za kondenzat izvucite u vodoravnom položaju i ispraznite je.
6. U posudu za kondenzat sipajte 1,5 litara tople vode iz vodovoda.
7. Posudu za kondenzat pažljivo zakrenite i izvucite u vodoravnom položaju i ispraznite je, da biste isprali ostatke sredstva za održavanje uređaja.

Nastavak intenzivnog održavanja uređaja

1. U posudu za kondenzat sipajte 1,5 litara tople vode iz vodovoda.
Napunjenu posudu za kondenzat držite u vodoravnom položaju, da tečnost ne bi iscurila.
2. Ugurajte posudu za kondenzat tako da uskoči.
3. Pritisnite **|| ▷**.
- ✓ Održavanje uređaja se nastavlja.
- ✓ Nakon završetka održavanja uređaja, displej prikazuje "End" i čuje se signal.
4. Posudu za kondenzat izvucite u vodoravnom položaju i ispraznite je.
5. Ako kondenzat odvodite pomoću odvodnog creva, skinite čep sa donje strane posude za kondenzat i stavite ga u udubljenje na gornjoj strani posude za kondenzat.
→ *Stranica 40*
6. Ugurajte posudu za kondenzat tako da uskoči.

7. Uređaj postavite u stanje pripravnosti (standby). → *Stranica 30*

18 Čišćenje i održavanje

Da bi vaš uređaj dugo ostao funkcionalan, pažljivo ga čistite i održavajte.

18.1 Senzor vlage

Senzor vlage u ovom uređaju utvrđuje vlažnost veša tokom sušenja. U zavisnosti od preostale vlage u vešu, uređaj menja trajanje automatskog programa.

Čišćenje senzora vlage

Nakon nekog vremena, na senzoru vlage mogu da se natalože ostaci kamenca, deterdženata i sredstava za negu. Redovno čistite senzor vlage.

PAŽNJA!

Predmeti sa tvrdom ili grubom površinom mogu da oštete senzor vlage.

- ▶ Za čišćenje nemojte da koristite predmete sa tvrdom ili grubom površinom, abrazivna sredstva za čišćenje ili čeličnu vunu.

Napomena: Ukoliko ne čistite uređaj kao što je opisano, funkcija uređaja može da bude ugrožena.

1. Otvorite vrata.
2. Senzor vlage očistite sunderom.

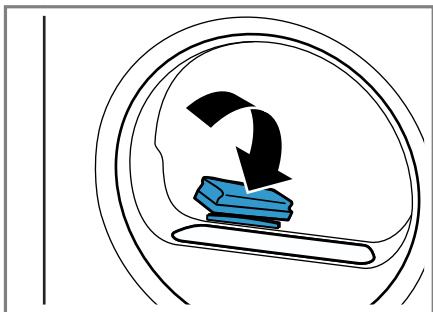

18.2 Filter na posudi za kondenzat

Vlakna iz veša tokom sušenja dospevaju u kondenzat. Filter u posudi za kondenzat štiti uređaj od vlakana.

Očistite filter na rezervoaru za kondenzovanu vodu.

Filter se čisti automatski prilikom praznjenja posude za kondenzat. Redovno proveravajte filter i očistite ga ako je zaprljan.

1. Ispraznite posudu za kondenzat. → *Stranica 32*
2. Izvadite filter.

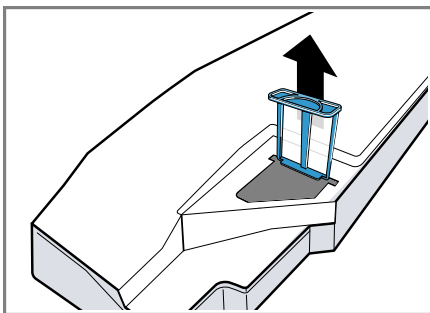

3. Operite filter toplom tekućom vodom ili u mašini za pranje sudova.
4. Filter ugradite do kraja.

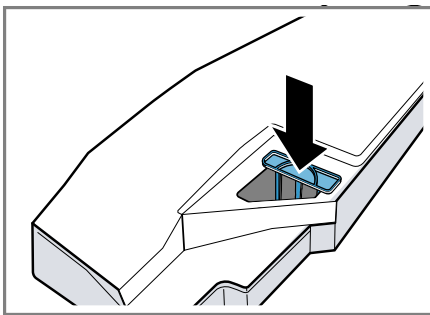

5. Ugurajte posudu za kondenzat. → *Stranica 33*

19 Otklanjanje smetnji



Manje smetnje na uređaju možete sami da otklonite. Pre nego što se obratite korisničkom servisu, pogledajte informacije za otklanjanje smetnji. Tako ćete izbeći nepotrebne troškove.





UPOZORENJE

Opasnost od strujnog udara!

Nestručne popravke su opasne.

- ▶ Nikada nemojte vršiti tehničku izmenu uređaja ili karakteristika uređaja.
- ▶ Samo za to obučeno stručno osoblje sme da vrši popravke na uređaju.
- ▶ Za popravku uređaja se smeju koristiti samo originalni zamenski delovi.
- ▶ Da bi se sprečile opasnosti, zamenu oštećenog mrežnog priključnog voda uređaja mora da izvrši proizvođač, korisnička služba ili osoba sa sličnim kvalifikacijama.

Kvar	Uzrok i rešavanje problema
Displej se gasi i treperi ▷.	Režim za štednju energije je aktivan. ▶ Pritisnite ▷.
"Hot" i bubanj se okreće.	Nije greška. Proces hlađenja je aktivan. Nije potrebna nikakva radnja. Napomena: Tokom trajanja procesa hlađenja nemojte menjati program. Proces hlađenja traje do 10 minuta.
 i program je prekinut.	Posuda za kondenzat je puna. ▶ Ispraznite posudu za kondenzat. → <i>Stranica 32</i> Crevo za odvod vode nije ispravno priključeno, savijeno je ili zaglavljeno. ▶ Proverite instalaciju creva za odvod vode. → <i>Stranica 14</i> Odvodno crevo za vodu je zapušeno. ▶ Tekućom vodom isperite odvodno crevo za vodu.
"CrE "	Potrebno je jednostavno održavanje uređaja. ▶ Sprovedite jednostavno održavanje uređaja. → <i>Stranica 40</i>
	Filter za vlakna je zaprljan. ▶ Očistite sito za kratke niti. → <i>Stranica 30</i>

Kvar	Uzrok i rešavanje problema
	<p>Nije greška. Automatsko samočišćenje ispira izmenjivač toplote na uređaju. Nije potrebna nikakva radnja.</p> <p>Napomena: Izvadite posudu za kondenzat i nemojte prekidati program.</p>
Displej i tasteri ne reaguju.	<p>Softverska smetnja.</p> <ol style="list-style-type: none"> 1. Da biste ponovo pokrenuli uređaj, pritisnite otprilike 5 sekundi . 2. Ako smetanja i dalje postoji, isključite uređaj najmanje 30 sekundi iz struje. Izvucite utikač mrežnog priključnog voda ili isključite osigurač u kutiji sa osiguračima.
Home Connect ne funkcioniše pravilno.	<p>Mogući su različiti uzroci.</p> <ol style="list-style-type: none"> 1. Resetujte podešavanje mreže uređaja. → <i>Stranica 37</i> 2. Ponovo podesite Home Connect. → <i>Stranica 36</i> <p>► Idite na www.home-connect.com.</p>
Program se ne pokreće.	<p>Zaključavanje za decu je aktivirano.</p> <p>► Deaktivirajte zaštitu za decu. → <i>Stranica 34</i></p> <p> Finished in je aktiviran.</p> <p>► Proverite da li je  Finished in aktivirano. → <i>Stranica 24</i></p>
Trajanje programa se menja tokom sušenja.	<p>Nije greška. Tok programa se elektronski usklađuje. Nije potrebna nikakva radnja.</p>
Vreme sušenja predugo traje.	<p>Filter za vlakna je zaprljan.</p> <p>► Očistite sito za kratke niti. → <i>Stranica 30</i></p> <hr/> <p>Temperatura okruženja je manja od 15 °C ili veća od 30 °C.</p> <p>► Uverite se da je temperatura okruženja veća između 15 °C i 30 °C.</p> <hr/> <p>Cirkulacija vazduha na mestu postavljanja uređaja nije dovoljna.</p> <p>► Provetrite mesto postavljanja uređaja.</p> <hr/> <p>Premalo kondenzovane vode za automatsko samočišćenje pri neprestanom sušenju malim količina za punjenje.</p> <p>► Redovno sušite količinu za punjenje veću od 3 kg vlažnog veša do kraja programa.</p> <hr/> <p>Ventilacioni otvor uređaja je blokiran.</p> <p>► Uverite se da je ventilacioni otvor uređaja slobodan.</p>

Kvar	Uzrok i rešavanje problema
Vreme sušenja predu- go traje.	Izmenjivač toplote je prljav. ▶ Sprovedite jednostavno održavanje uređaja. → <i>Stranica 40</i>
Brujanje, zujanje ili zvuk usisavanja.	Nije greška. Kompresor, odzračivanje kompresora ili pumpa za kondenzat je aktivna. Nije potrebna nikakva radnja.
Veš je previše vlažan.	Izabrani program se odgovara za vrstu tkanine. ▶ Za naknadno sušenje podesite vremenski program. → <i>Stranica 26</i>
	Količina punjenja je prevelika. ▶ Vodite računa o maksimalnoj količini za punjenje za programe. → <i>Stranica 25</i>
	Posle završetka programa, topao veš se čini vlažnijim nego što jeste. 1. Veš izvadite iz bubnja direktno nakon sušenja. 2. Komade veša raširite radi sušenja.
	Podešeni rezultat sušenja ne odgovara. ▶ Promenite željeni rezultat sušenja. → <i>Stranica 33</i>
	Rezultat sušenja nije prilagođen. ▶ Prilagodite željeni rezultat sušenja. → <i>Stranica 33</i>
	Količina za punjenje je mala. ▶ Za naknadno sušenje podesite vremenski program. → <i>Stranica 26</i>
	Senzor vlage je prljav. ▶ Očistite senzor vlage. → <i>Stranica 42</i>
	Uređaj je prekinuo postupak sušenja zbog pune posu- de za kondenzat. ▶ Ispraznite posudu za kondenzat. → <i>Stranica 32</i>
Pojava gužvanja.	Izabrani program se odgovara za vrstu tkanine. ▶ Podesite adekvatan program. → <i>Stranica 25</i>
	Punjenje ne odgovara. ▶ Vodite računa o maksimalnoj količini za punjenje za programe. → <i>Stranica 25</i> ▶ Pripremite veš. → <i>Stranica 29</i>
	Veš ostaje nakon sušenja predugo u bubnju. 1. Veš izvadite iz bubnja direktno nakon sušenja. 2. Komade veša raširite radi sušenja.
	Tekstil koji je lak za održavanje je predugo sušen.

Kvar	Uzrok i rešavanje problema
Pojava gužvanja.	<ul style="list-style-type: none">▶ Promenite ili prilagodite željeni rezultat sušenja. → <i>Stranica 33</i>
	Redukovanje gužvanja nije aktivirano. <ul style="list-style-type: none">▶ Aktivirajte redukovanje gužvanja. → <i>Stranica 22</i>
Voda curi.	Uređaj nije ispravno nivelisan. <ul style="list-style-type: none">▶ Poravnajte uređaj. → <i>Stranica 16</i>
	Odvodno crevo za vodu nije ispravno priključeno. <ul style="list-style-type: none">▶ Proverite instalaciju creva za odvod vode. → <i>Stranica 14</i>
Skuplja se kondenzat uprkos priključenom crevu za odvod vode na posudi za kondenzat.	Nije greška. U posudi za kondenzat može da ostane preostala količina kondenzata. Nije potrebna nikakva radnja.
	Odvodno crevo za vodu nije ispravno priključeno. <ul style="list-style-type: none">▶ Proverite instalaciju creva za odvod vode. → <i>Stranica 14</i>
U uređaju su se formirali neprijatni mirisi.	Tvrđokorna nečistoća u uređaju ili vreme mirovanja uređaja duže od mesec dana. <ul style="list-style-type: none">▶ Izvršite intenzivno održavanje uređaja. → <i>Stranica 40</i>

20 Transport, čuvanje i odlaganje u otpad

20.1 Odlaganje starih uređaja u otpad

Ekološki prihvatljivim odlaganjem u otpad mogu da se recikliraju dragocene sirovine.

⚠ UPOZORENJE

Opasnost od ugrožavanja zdravlja!

Deca se tako ne mogu zatvoriti u uređaju i dospeti u životnu opasnost.

- ▶ Uređaj ne postavljajte iza vrata koja mogu da blokiraju ili spreče otvaranje vrata uređaja.
- ▶ Na dotrajalim uređajima izvucite mrežni utikač mrežnog priključnog voda, zatim presecite mrežni priključni vod i uništite bravu na vratima uređaja tako da se vrata više ne mogu zatvoriti.

⚠ UPOZORENJE

Opasnost od požara!

Rashladno sredstvo R290 u ovom uređaju je ekološko, ali i zapaljivo i može se zapaliti ukoliko uređaj ne odložite u otpad na adekvatan način.

- ▶ Uređaj adekvatno odložite u otpad.
- ▶ Ne oštećujte cevi cirkulacionog kruga rashladnog sredstva.

1. Izvucite mrežni utikač mrežnog priključnog voda.
2. Presecite mrežni priključni vod.
3. Uređaj odložite u otpad na ekološki prihvatljiv način.

O aktuelnim načinima odlaganja u otpad informišite se kod svog specijalizovanog prodavca ili u svojoj opštinskoj odn. gradskoj upravi.



Ovaj je aparat označen u skladu sa evropskom smernicom 2012/19/EU o otpadnim električnim i elektronskim aparatima (waste electrical and electronic equipment - WEEE).

Smernica određuje okvir za povratak i reciklažu otpadnih aparata koji važi u celoj Evropskoj Uniji.

21 Korisnička služba

Funkcijski relevantne originalne rezervne delove proizvedene u skladu sa odgovarajućom direktivom o ekološkom dizajnu možete da dobijete od našeg korisničkog servisa u periodu od najmanje 10 godina od stavljanja vašeg uređaja na tržište u okviru Evropskog ekonomskog prostora.

Napomena: Angažovanje servisne službe je besplatno u okviru garantnih uslova proizvođača.

Detaljnije informacije o trajanju i uslovima garancije u svojoj zemlji možete da dobijete od našeg korisničkog servisa, trgovca kod kojeg ste kupili uređaj ili na našoj veb-stranici.

Kada se obraćate korisničkom servisu, navedite broj proizvoda (E-Nr.), proizvodni broj (FD) i serijski broj (Z-Nr.) svog uređaja.

Podatke za kontakt korisničke službe naći ćete u priloženom spisku korisničkih službi ili na našoj veb-stranici.

21.1 Broj proizvoda (E-Nr.), proizvodni broj (FD) i se- rijski broj (Z-Nr.)

Broj proizvoda (E-Nr.), proizvodni broj (FD) i serijski broj (Z-Nr.) možete da pronađete na tipskoj pločici uređaja. Pločica sa oznakom tipa se u zavisnosti od modela nalazi:

- na unutrašnjoj strani vrata,
- na unutrašnjoj strani poklopca za održavanje,
- na zadnjoj strani uređaja.

Da biste brzo mogli da pronađete podatke o uređaju i telefonski broj korisničke službe, podatke možete i da zabeležite.

22 Potrošne vrednosti

























Program **Eco**  je namenjen za sušenje normalno mokrog pamučnog veša i vezano za potrošnju energije za sušenje mokrog pamučnog veša je najefikasniji. Ovaj program služi za ocenu poštovanja Direktive (EU) 2023/2533 i (EU) 2023/2534. Odgovara „Standardnom programu za pamuk“ u smislu Direktive (EU) br. 392/2012 i aneksa I Broj 1.1 Direktive (EU) br. 932/2012.

Vrednosti potrošnje koje su označene na nalepnici za energetske podatke ovog programa se odnose na udeo vlage u vešu od 60%.

Vrednosti koje su navedene za druge programe su orijentacione vrednosti i utvrđene su u skladu sa važećim standardom EN61121.

Realne vrednosti mogu da odstupaju od navedenih vrednosti u zavisnosti od vrste tkanja, sastava veša koji sušite, preostale vlage u tkanini, podešenog stepena sušenja, količine punjenja, uslova u okolini i aktiviranja dodatnih funkcija.

Očekivano trajanje programa / „Gotovo u“ vreme koje se prikazuje na displeju uređaja prilikom izbora programa je u stanju prilikom isporuke zasnovano na broju obrtaja centrifuge u mašini za pranje veša od 1000 o/min.

Program	Vlaga na kraju (%)	Punjenje (kg)	Broj obrtaja centrifuge (obr/min)	Vlaga na početku (%)	Trajanje programa (h:min)	Potrošnja energije (kWh/ciklus)
Cottons  + 	-1,5	9,0	1400	50	3:16	1,54
Cottons  + 	-1,5	4,5	1400	50	2:23	0,98
Cottons  + 	-1,5	9,0	1000	60	3:38	1,78
Cottons  + 	-1,5	4,5	1000	60	2:36	1,12
Cottons  + 	-1,5	9,0	800	70	4:00	2,01
Cottons  + 	-1,5	4,5	800	70	2:49	1,27
Eco 	0,0	9,0	1400	50	2:52	1,36
Eco 	0,0	4,5	1400	50	1:54	0,78
Eco 	0,0	9,0	1000	60	3:15	1,60
Eco 	0,0	4,5	1000	60	2:05	0,89
Eco 	0,0	9,0	800	70	3:38	1,84
Eco 	0,0	4,5	800	70	2:16	1,00
Cottons  + 	12,0	9,0	1400	50	2:05	0,96
Cottons  + 	12,0	4,5	1400	50	1:22	0,54
Cottons  + 	12,0	9,0	1000	60	2:28	1,21

Program	Vlaga na kraju (%)	Punjenje (kg)	Broj obrtaja centrifuge (obr/min)	Vlaga na početku (%)	Trajanje programa (h:min)	Potrošnja energije (kWh/ciklus)
Cottons ☼ + ☾	12,0	4,5	1000	60	1:35	0,68
Cottons ☼ + ☾	12,0	9,0	800	70	2:51	1,45
Cottons ☼ + ☾	12,0	4,5	800	70	1:48	0,82
Easy - Care ☼ + ☼	2,0	3,5	800	40	1:08	0,42
Easy - Care ☼ + ☼	2,0	3,5	600	50	1:20	0,52

23 Tehnički podaci

Visina uređaja	84,2 cm
Širina uređaja	59,8 cm
Dubina uređaja	59,9 cm
Dubina uređaja sa zatvorenim vratima	63,4 cm
Dubina uređaja sa otvorenim vratima	106,9 cm
Težina	54,7 kg
Maksimalna količina za punjenje	9,0 kg
Mrežni napon	220-240 V, 50 Hz
☰ Minimalno osiguranje instalacije	10 A
Nominalna snaga	600 W
Potrošnja snage	<ul style="list-style-type: none"> ■ Stanje pripravnosti (Stand-by): 0,30 W ■ Stanje mirovanja: 0,30 W

Temperatura okruženja

- Minimalno: 5 °C
- Maksimalno: 35 °C

Dužina mrežnog priključnog voda

145 cm

Ovaj proizvod sadrži izvore svetlosti F klase energetske efikasnosti. Izvori svetlosti su dostupni kao rezervni deo i sme da ih zameni samo u tu svrhu obučeno stručno osoblje. Dodatne informacije o vašem modelu možete pogledati na internet adresi <https://eprel.ec.europa.eu/qr/19703361>¹. Ta internet stranica sadrži vezu za zvaničnu EU bazu proizvoda EPREL.

¹ Važi samo za zemlje u Evropskom ekonomskom prostoru

24 Izjava o usaglašenosti

BSH Hausgeräte GmbH ovime izjavljuje da je uređaj sa Home Connect funkcionalnošću usaglašen sa osnovnim zahtevima i ostalim dotičnim odredbama Direktive 2014/53/EU.

Detaljnu RED izjavu o usaglašenosti možete naći na internetu na adresi www.bosch-home.com na stranici proizvoda sa vašim uređajem, kod dodatnih dokumenata.



Opseg od 2,4 GHz (2400–2483,5 MHz): maks. 100 mW
Opseg od 5 GHz (5150–5350 MHz + 5470–5725 MHz): maks. 150 mW



BE	BG	CZ	DK	DE	EE	IE	EL	ES
FR	HR	IT	CY	LI	LV	LT	LU	HU
MT	NL	AT	PL	PT	RO	SI	SK	FI
SE	NO	CH	TR	IS	UK (NI)			

5-GH WLAN (Wi-Fi): samo za upotrebu u unutrašnjim prostorijama.

AL	BA	MD	ME	MK	RS	UK	UA
----	----	----	----	----	----	----	----

5-GH WLAN (Wi-Fi): samo za upotrebu u unutrašnjim prostorijama.



Thank you for buying a Bosch Home Appliance!

Register your new device on MyBosch now and profit directly from:

- **Expert tips & tricks for your appliance**
- **Warranty extension options**
- **Discounts for accessories & spare-parts**
- **Digital manual and all appliance data at hand**
- **Easy access to Bosch Home Appliances Service**

Free and easy registration – also on mobile phones:

www.bosch-home.com/welcome



Looking for help? You'll find it here.

Expert advice for your Bosch home appliances, help with problems or a repair from Bosch experts.

Find out everything about the many ways Bosch can support you:

www.bosch-home.com/service

Contact data of all countries are listed in the attached service directory.

BSH Hausgeräte GmbH

Carl-Wery-Straße 34
81739 München, GERMANY
www.bosch-home.com

A Bosch Company



9001911513 (040606)

sr