



BOSCH



Register your
new device on
MyBosch now and
get free benefits:
**[bosch-home.com/
welcome](https://bosch-home.com/welcome)**

Mašina za pranje veša

WGG244ZREU

[sr] Uputstvo za upotrebu i
uputstva za montažu

Za dalje informacije pogledajte Digitalni korisnički vodič.



Sadržaj

1 Bezbednost.....	4	8 Tasteri	23
1.1 Opšte napomene.....	4	9 Programi	25
1.2 Namenska upotreba.....	4	10 Pribor	29
1.3 Ograničenje kruga korisnika	4	11 Veš	29
1.4 Bezbedna instalacija	5	11.1 Pripremanje veša.....	29
1.5 Sigurna upotreba.....	7	12 Deterdžent za pranje veša i sredstvo za negu.....	29
1.6 Bezbedno čišćenje i održavanje	9	13 Osnovno rukovanje.....	30
2 Izbegavanje materijalnih šteta..	11	13.1 Uključivanje uređaja	30
3 Zaštita životne sredine i štednja	12	13.2 Podešavanje programa.....	30
3.1 Odlaganje ambalaže u otpad..	12	13.3 Prilagođavanje podešavanja programa.....	30
3.2 Štednja energije i resursa	12	13.4 Umetanje veša.....	30
3.3 Režim za štednju energije.....	12	13.5 Umetanje pomoći za doziranje.....	30
4 Postavljanje i priključivanje	12	13.6 Korišćenje pomoći za doziranje.....	31
4.1 Raspakiranje uređaja.....	12	13.7 Sipanje deterdženta za pranje veša i sredstva za negu ..	31
4.2 Obim isporuke.....	13	13.8 Startovanje programa.....	31
4.3 Zahtevi za mesto postavljanja.....	13	13.9 Natapanje veša	32
4.4 Uklanjanje transportnih osigurača	14	13.10 Naknadno stavljanje veša ...	32
4.5 Priključivanje uređaja	15	13.11 Prekidanje programa.....	32
4.6 Centriranje uređaja.....	16	13.12 Vađenje veša.....	32
5 Pre prve upotrebe	17	13.13 Isključivanje uređaja.....	32
5.1 Pokretanje ciklusa pranja sa praznim bubnjem.....	17	14 Zaključavanje za decu	32
6 Upoznavanje sa uređajem	18	14.1 Aktiviranje zaključavanja za decu.....	32
6.1 Uređaj.....	18	14.2 Deaktiviranje zaključavanja za decu.....	33
6.2 Pregrada za deterdžent za pranje veša.....	19		
6.3 Komandno polje.....	19		
7 Displej.....	21		

15 Osnovna podešavanja	33
15.1 Pregled osnovnih podešavanja	33
15.2 Promena osnovnih podešavanja	33
16 Čišćenje i održavanje.....	33
16.1 Čišćenje bubnja.....	33
16.2 Čišćenje pregrade za deterđžent za pranje veša	34
16.3 Čišćenje pumpe za sapunicu.....	35
17 Otklanjanje smetnji	38
17.1 Deblokada u slučaju opasnosti	47
18 Transport, čuvanje i odlaganje u otpad.....	47
18.1 Demontiranje uređaja.....	47
18.2 Postavljanje transportnih osigurača.....	47
18.3 Ponovno puštanje uređaja u rad	47
18.4 Odlaganje starih uređaja u otpad	48
19 Korisnička služba.....	48
19.1 Broj proizvoda (E-Nr). i proizvodni broj (FD).....	48
20 Vrednosti potrošnje	49
21 Tehnički podaci	49



1 Bezbednost

Pridržavajte se sledećih sigurnosnih napomena.

1.1 Opšte napomene



- Pažljivo pročitajte ovo uputstvo.
- Uputstva i informacije o proizvodu sačuvajte za kasniju upotrebu ili za narednog vlasnika.
- Ukoliko postoji oštećenje nastalo tokom transporta, nemojte da priključujete uređaj.

1.2 Namenska upotreba

Ovaj uređaj upotrebljavajte samo:

- za pranje tkanina i vune pogodnih za mašinsko pranje prema etiketi sa uputstvima za negu.
- sa vodom iz slavine i uobičajenim deterdžentima za mašinsko pranje veša i sredstvima za negu.
- u privatnom domaćinstvu i u zatvorenim prostorima kućnog okruženja.
- na nadmorskim visinama do 4000 m.

1.3 Ograničenje kruga korisnika

Deca od 8 godina i starija, kao i osobe sa umanjenim psihičkim, čulnim ili mentalnim sposobnostima, ili osobe bez iskustva i/ili znanja, ovaj uređaj mogu da koriste samo pod nadzorom osobe koja je odgovorna za njihovu bezbednost ili ako su obučene za bezbedno korišćenje uređaja i razumeju kakve opasnosti pri tome postoje.

Deca se ne smeju igrati uređajem.

Čišćenje i korisničko održavanje ne smeju da obavljaju deca bez nadzora.

Decu mlađu od 3 godine i kućne ljubimce držite podalje od uređaja.

1.4 Bezbedna instalacija

⚠ UPOZORENJE – Opasnost od strujnog udara!

Nestručne instalacije su opasne.

- ▶ Uređaj sme da se priključi i upotrebljava samo u skladu sa podacima na pločici sa oznakom tipa.
- ▶ Uređaj se može povezati na mrežu naizmenične struje samo pomoću pravilno ugrađene utičnice sa uzemljenjem.
- ▶ Uverite se da je sistem uzemljenja kućne električne instalacije instaliran u skladu sa propisima. Instalacija mora da ima dovoljno veliki poprečni presek voda.
- ▶ Ukoliko koristite sigurnosni prekidač za neispravnu struju, koristite tip sa oznakom .
- ▶ Uređaj nikad ne sme da se napaja putem eksternog sklopnog uređaja npr. sata za automatsko uključivanje ili daljinskog upravljanja.
- ▶ Kada je uređaj ugrađen, mrežni prekidač mrežnog priključnog voda mora da bude dostupan ili, ukoliko slobodan pristup nije moguć, u fiksno sprovedenoj električnoj instalaciji se mora ugraditi svepolni mehanizam za razdvajanje, u skladu sa uslovima instalacije.
- ▶ Prilikom postavljanja uređaja vodite računa da se mrežni priključni vod ne zaglavi ili ošteti.

Oštećena izolacija mrežnog priključnog voda predstavlja izvor opasnosti.

- ▶ Mrežni priključni vod nikad se ne sme dovoditi u kontakt sa vrućim delovima uređaja ili izvorima toplote.
- ▶ Mrežni priključni vod nikada se ne sme dovoditi u kontakt sa oštrim vrhovima ili ivicama.
- ▶ Mrežni priključni vod nikad se ne sme presavijati, prignječiti ili modifikovati.

⚠ UPOZORENJE – Opasnost od požara!

Upotreba produženog kabla za napajanje i nedozvoljenih adaptera predstavlja izvor opasnosti.

- ▶ Nemojte da upotrebljavate produžni kabl ili letve sa višestrukim utičnicama.

- ▶ Upotrebljavajte samo adaptere i mrežne priključne kablove koje je odobrio proizvođač.
- ▶ Ako je mrežni priključni kabl prekratak, a duži mrežni priključni kabl nije na raspolaganju, obratite se stručnom električaru kako biste prilagodili kućnu instalaciju.

⚠ UPOZORENJE – Opasnost od povrede!

Zbog velike težine uređaja, prilikom podizanja može doći do povreda.

- ▶ Nemojte sami da podižete uređaj.

Ako je uređaj nestručno postavljen u stubu sa mašinom za pranje i mašinom za sušenje, postavljeni uređaj može da padne.

- ▶ Mašinu za sušenje postavite na mašinu za pranje veša isključivo uz spojni element . Drugačija metoda postavljanja nije dozvoljena.
- ▶ Uređaj nemojte postavljati na stub sa mašinom za pranje i mašinom za sušenje, ukoliko proizvođač mašine za sušenje u ponudi nema spojni element.
- ▶ Na stub sa mašinom za pranje i mašinom za sušenje nemojte postavljati uređaje različitih proizvođača i ukoliko imaju različitu dubinu i širinu.
- ▶ Stub sa mašinom za pranje i mašinom za sušenje nemojte postavljati na postolje, uređaji se mogu prevrnuti.

⚠ UPOZORENJE – Opasnost od gušenja!

Deca mogu ambalažni materijal da navuku sebi preko glave ili da se njime umotaju, pa da se tako uguše.

- ▶ Ambalažni materijal držite van domašaja dece.
- ▶ Deci nipošto nemojte dozvoliti da se igraju sa ambalažnim materijalom.

⚠ OPREZ – Opasnost od povrede!

Uređaj tokom rada može da vibrira ili da se kreće.

- ▶ Uređaj postavite na čistu, ravnu i čvrstu površinu.
- ▶ Uređaj pozicionirajte pomoću nogica i libele.

Ukoliko creva i mrežni priključni vod nisu pravilno sprovedeni, postoji opasnost od spoticanja.

- ▶ Creva i mrežne priključne vodove položite tako da ne postoji opasnost od spoticanja.

Ukoliko uređaj pokrećete koristeći izbočene delove, npr. vrata uređaja, delovi mogu da se polome.

- ▶ Uređaj nemojte pomerati koristeći izbočene delove.

⚠ OPREZ – Opasnost od zasecanja!

Ukoliko dodirnete oštre ivice uređaja, možete se poseći.

- ▶ Uređaj ne dodirujte na oštrim ivicama.
- ▶ Prilikom instalacije i transporta koristite zaštitne rukavice.

1.5 Sigurna upotreba

⚠ UPOZORENJE – Opasnost od strujnog udara!

Oštećeni uređaj ili oštećeni mrežni priključni vod predstavljaju izvor opasnosti.

- ▶ Nikad nemojte upotrebljavati oštećeni uređaj.
- ▶ Nikada nemojte povlačiti mrežni priključni vod da biste razdvojili uređaj sa strujne mreže. Uvek povlačite mrežni utikač mrežnog priključnog voda.
- ▶ Ukoliko je uređaj ili mrežni priključni vod oštećen, odmah izvucite mrežni utikač mrežnog priključnog voda ili isključite osigurač u kutiji sa osiguračima i zatvorite slavinu.
- ▶ Pozovite korisnički servis. → *Stranica 48*

Vlaga koja je prodrla unutra može da prouzrokuje strujni udar.

- ▶ Uređaj upotrebljavajte samo u zatvorenim prostorima.
- ▶ Uređaj nemojte nikada da izlažete vrućini i vlazi.
- ▶ Za čišćenje uređaja nemojte da koristite čistač na paru ili čistač pod visokim pritiskom, creva ili tuš.

⚠ UPOZORENJE – Opasnost od ugrožavanja zdravlja!

Deca se tako ne mogu zatvoriti u uređaju i dospeti u životnu opasnost.

- ▶ Uređaj ne postavljajte iza vrata koja mogu da blokiraju ili spreče otvaranje vrata uređaja.

- ▶ Na dotrajalim uređajima izvucite mrežni utikač mrežnog priključnog voda, zatim presecite mrežni priključni vod i uništite bravu na vratima uređaja tako da se vrata više ne mogu zatvoriti. Prilikom centrifuge većih, vodonepropusnih komada veša mogu nastati neuravnoteženosti koje mogu dovesti do povrede.
- ▶ U uređaju nemojte prati i centrifugirati veće, vodonepropusne komade veša kao što su čebad ili prekrivke za dušeke.

⚠ UPOZORENJE – Opasnost od gušenja!

Deca bi mogla da udahnu i usisaju odn. progutaju sitne delove i da se na taj način uguše.

- ▶ Držite sitne delove van domašaja dece.
- ▶ Deci nipošto nemojte dozvoliti da se igraju sa sitnim delovima.

⚠ UPOZORENJE – Opasnost od trovanja!

Deterdženti za pranje veša i sredstva za negu u slučaju gutanja mogu da izazovu trovanja.

- ▶ U slučaju nenamernog gutanja zatražiti lekarski savet.
- ▶ Deterdžent za pranje veša i sredstva za negu čuvajte van domašaja dece.

⚠ UPOZORENJE – Opasnost od eksplozije!

Ukoliko je veš prethodno tretiran sredstvima za čišćenje koja sadrže rastvarače ili su zapaljiva, u uređaju može doći do eksplozije.

- ▶ Prethodno tretirani veš pre pranja temeljno isperite vodom.

⚠ OPREZ – Opasnost od povrede!

Ukoliko se uspinjete ili penjete na uređaj, može da se slomi prekrivna ploča.

- ▶ Na uređaj se nemojte uspinjati ili penjati.

Ukoliko sedite ili oslanjate na otvorena vrata, uređaj može da se prevrne.

- ▶ Na vrata uređaja nemojte sedati ili se oslanjati.
- ▶ Nemojte odlagati stvari na vrata uređaja.

U slučaju posezanja u bubanj koji se okreće, može doći do povrede ruku.

- ▶ Pre posezanja u bubanj sačekajte potpuno zaustavljanje bubnja.

⚠ OPREZ – Opasnost od opekotina!

Sapunica se prilikom pranja na visokim temperaturama zagreva.

- ▶ Nemojte dodirivati vruću sapunicu.

⚠ OPREZ – Opasnost od hemijskih opekotina!

Prilikom otvaranja pregrade za deterdžent može doći do prskanja deterdženta i sredstva za negu iz uređaja. Kontakt sa očima ili kožom može izazvati nadraživanje.

- ▶ Ukoliko dođe do kontakta sa deterdžentom ili sredstvima za negu, oči ili kožu temeljno isprati čistom vodom.
- ▶ U slučaju nenamernog gutanja zatražiti lekarski savet.
- ▶ Deterdžent za pranje veša i sredstva za negu čuvajte van domašaja dece.

1.6 Bezbedno čišćenje i održavanje**⚠ UPOZORENJE – Opasnost od strujnog udara!**

Nestručne popravke su opasne.

- ▶ Nikada nemojte vršiti tehničku izmenu uređaja ili karakteristika uređaja.
- ▶ Samo za to obučeno stručno osoblje sme da vrši popravke na uređaju.
- ▶ Za popravku uređaja se smeju koristiti samo originalni zamenski delovi.
- ▶ Da bi se sprečile opasnosti, zamenu oštećenog mrežnog priključnog voda uređaja mora da izvrši proizvođač, korisnička služba ili osoba sa sličnim kvalifikacijama.

Vlaga koja je prodrla unutra može da prouzrokuje strujni udar.

- ▶ Pre čišćenja izvucite mrežni utikač ili isključite osigurač u kutiji sa osiguračima.
- ▶ Za čišćenje uređaja nemojte da koristite čistač na paru ili čistač pod visokim pritiskom, creva ili tuš.

⚠ UPOZORENJE – Opasnost od povrede!

Upotreba zamenskih delova i pribora koji nisu originalni je opasna.

- ▶ Koristite samo originalne zamenske delove i originalni pribor.

 UPOZORENJE – Opasnost od trovanja!

Ukoliko koristite sredstva za čišćenje koja sadrže rastvarače mogu nastati otrovni gasovi.

- ▶ Ne upotrebljavajte sredstva za čišćenje koja sadrže rastvarače.

2 Izbegavanje materijalnih šteta

PAŽNJA!

Pogrešno doziranje omekšivača, deterdženta, sredstva za negu i sredstva za čišćenje može da ugrozi funkciju uređaja.

- ▶ Obratite pažnju na preporuke proizvođača za doziranje.

Prekoračenje maksimalne količine punjenja ugrožava funkciju uređaja.

- ▶ Obratite pažnju na maksimalnu količinu punjenja za svaki program i nemojte je prekoračavati.
→ "Programi", *Stranica 25*

Uređaj je za transport osiguran transportnim osiguračima. Neuklonjeni transportni osigurači mogu uzrokovati materijalnu štetu ili oštećenje uređaja.

- ▶ Pre puštanja u rad potpuno uklonite transportne osigurače i sačuvajte ih.
- ▶ Pre svakog transporta potpuno montirajte sve transportne osigurače, kako biste izbegli oštećenja usled transporta.

Nenamenski priključak creva za dovod vode može dovesti do materijalne štete.

- ▶ Ručno pritegnite vijčani spoj na dovodu za vodu.
- ▶ Dovodno crevo za vodu priključite na česmu direktno bez dodatnih spojnih elemenata kao što je adapter, produžetak ili ventil.
- ▶ Vodite računa da unutrašnji prečnik česme iznosi najmanje 17 mm.
- ▶ Vodite računa da dužina navoja na priključku za česmu iznosi najmanje 10 mm.

Preslab ili previsok pritisak vode može da ugrozi funkcionisanje uređaja.

- ▶ Uverite se da pritisak vode na vodovodnoj mreži iznosi minimalno 100 kPa (1 bar) i maksimalno 1000 kPa (10 bar).

- ▶ Ukoliko pritisak vode prekoračuje navedenu maksimalnu vrednost, između priključka za pijaću vodu i crevnog kompleta uređaja se mora instalirati ventil za smanjenje pritiska.

- ▶ Nemojte prklučivati uređaj na mešovitu bateriju bojlera za vruću vodu koji nije pod pritiskom.

Modifikovana ili oštećena creva za vodu mogu da dovedu do materijalnih šteta ili oštećenja uređaja.

- ▶ Creva za vodu nikad se ne smeju presavijati, prignječiti ili presecati.
- ▶ Upotrebljavajte samo isporučena creva za vodu ili originalna rezervna creva.
- ▶ Nikada nemojte ponovo da koristite već korišćena creva za vodu.

Rad sa prljavom ili previše vrućom vodom može dovesti do materijalne štete i oštećenja uređaja.

- ▶ Uređaj treba da radi isključivo sa hladnom vodom iz vodovodne mreže.

Neodgovarajuća sredstva za čišćenje mogu da oštete površine uređaja.

- ▶ Nemojte da upotrebljavate jaka ili abrazivna sredstva za čišćenje.
- ▶ Nemojte da upotrebljavate jaka sredstva za čišćenje koja sadrže alkohol.
- ▶ Nemojte da upotrebljavate tvrde abrazivne jastučice ili sundere za ribanje.
- ▶ Uređaj čistite samo vodom i mekanom, vlažnom krpom.
- ▶ Ukoliko dođe do kontakta sa uređajem, uklonite sve ostatke deterdženta, raspršivača ili druge ostatke.

3 Zaštita životne sredine i štednja

3.1 Odlaganje ambalaže u otpad

Ambalažni materijal je ekološki i može se iznova koristiti.

- ▶ Pojedinačne sastavne delove odložite u otpad odvojene po vrstama.

3.2 Štednja energije i resursa

Ako se pridržavate ovih napomena, vaš uređaj će trošiti manje struje i vode.

Koristite programe sa nižim temperaturama i dužim vremenom pranja i iskoristite maksimalnu količinu punjenja.

- ✓ Potrošnja energije i vode je najefikasnija.

Deterdžent za pranje veša dozirajte prema stepenu zaprljanosti veša.

- ✓ Za blagu ili normalnu zaprljanost je dovoljna manja količina deterdženta za pranje veša. Obratite pažnju na preporuku proizvođača deterdženta za doziranje.

Za blago i normalno zaprljan veš redukujte temperaturu pranja.

- ✓ Na nižim temperaturama uređaj troši manje energije. Za blagu i normalnu zaprljanost dovoljne su i niže temperature nego što je navedeno na etiketi sa uputstvima za negu.

Ukoliko veš želite naknadno da sušite u mašini za sušenje veša, podesite maksimalni broj obrtaja centrifuge.

- ✓ Suvlji veš skraćuje trajanje programa prilikom sušenja i smanjuje potrošnju energije. Većim brojem obrtaja centrifuge redukuje se preostala vlaga u vešu i raste jačina zvuka centrifugiranja.

Veš perite bez predpranja.

- ✓ Pranje sa predpranjem produžava trajanje programa i povećava potrošnju energije i vode.

Uređaj poseduje automatsko prepoznavanje količine.

- ✓ Automatsko prepoznavanje količine optimalno prilagođava potrošnju vode i trajanje programa svakoj vrsti tkanine i količini punjenja.

3.3 Režim za štednju energije

Ukoliko uređaj ne koristite tokom dužeg vremena, automatski se prebacuje u režim za štednju energije.

Režim za štednju energije se završava ponovnom upotrebom uređaja.

4 Postavljanje i priključivanje

4.1 Raspakiranje uređaja

PAŽNJA!

Predmeti, koji su zaostali u bubnju i koji nisu predviđeni za rad uređaja, mogu da dovedu do materijalne štete i oštećenja na uređaju.

- ▶ Ove predmete kao i isporučeni pribor pre rada uklonite iz bubnja.

1. Ambalažu i zaštitne folije kompletno uklonite sa uređaja.

→ "Odlaganje ambalaže u otpad",
Stranica 12

2. Proverite da li uređaj ima vidljiva oštećenja.
3. Otvorite vrata.
4. Izvadite pribor iz bubnja.
5. Zatvorite vrata.

4.2 Obim isporuke

Kada otpakujete uređaj, proverite sve delove da li imaju transportnih oštećenja i da li je isporuka potpuna.

PAŽNJA!

Rad sa nepotpunim ili neispravnim priborom može da ugrozi funkciju uređaja ili dovede do materijalne štete i oštećenja uređaja.

- ▶ Nemojte da koristite uređaj sa nepotpunim ili neispravnim priborom.
- ▶ Pre rada u uređaj postavite odgovarajući pribor.
→ "Pribor", Stranica 29

Napomena: Fabrički je izvršena proba funkcija uređaja. Pri tome mogu nastati fleke od vode u uređaju koje će prvo pranje otkloniti.

Obim isporuke se sastoji od sledećih delova:

- Mašina za pranje veša
- Prateća dokumentacija
- Transportni osigurači
→ "Uklanjanje transportnih osigurača", Stranica 14
- Kapice za pokrivanje
- Dovodno crevo za vodu
→ "Priključivanje dovodnog creva za vodu", Stranica 15

4.3 Zahtevi za mesto postavljanja

⚠ UPOZORENJE

Opasnost od strujnog udara!

Uređaj poseduje delove koji su pod naponom. Dodirivanje delova koji su pod naponom je opasno.

- ▶ Uređaj nemojte koristiti bez ploče za prekrivanje.

⚠ UPOZORENJE

Opasnost od povrede!

Ukoliko radi na postolju, uređaj može da se prevrne.

- ▶ Pre puštanja u rad na postolju obavezno pričvrstite nogice uređaja pomoću držača → Stranica 29.

PAŽNJA!

Zamrznuta preostala voda u uređaju može da dovede do kvara uređaja.

- ▶ Uređaj nemojte postavljati i koristiti na otvorenom ili u prostorima koji su ugroženi mrazom.

Ako se uređaj nagne više od 40°, preostala voda iz uređaja može da iscuri i uzrokuje materijalnu štetu.

- ▶ Oprezno nagnite uređaj.
- ▶ Uređaj transportujte u uspravnom položaju.

Mesto postavljanja - Zahtevi

Postolje



Uređaj pričvrstite pomoću držača
→ Stranica 29.

Mesto postavljanja - Zahtevi

Drvene grede

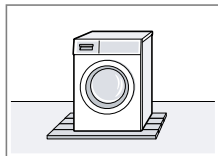

Uređaj postavite na voodootpornu drvenu ploču (debljina najmanje 30 mm), koja je pričvršćena na pod.

Kuhinjski element

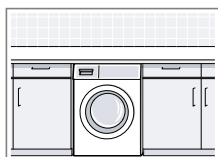

Uređaj postavite isključivo ispod kontinuirane radne ploče, koja je čvrsto povezana sa susjednim ormanima. Potrebna širina niše: 60 cm.

Na zidu

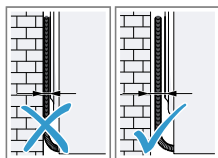

Nemojte da ugla-
vljučujete kabl za
napajanje i creva
između zida i
uređaja.

4.4 Uklanjanje transportnih osigurača

Uređaj je za transport osiguran transportnim osiguračima na zadnjoj strani uređaja.

Napomena: Sačuvajte zavrtnje za transportne osigurače i čaure za kasniji transport.

→ "Postavljanje transportnih osigurača", Stranica 47

1. Creva izvucite iz držača.

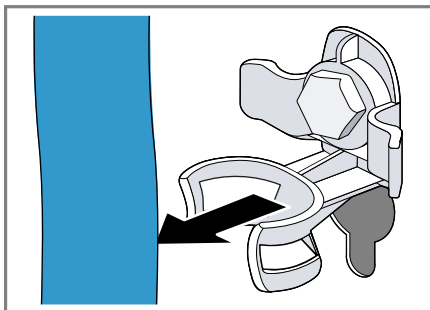

2. Otpustite sve zavrtnje 4 transportna osigurača pomoću ključa širine 13 ① i uklonite ih ②.

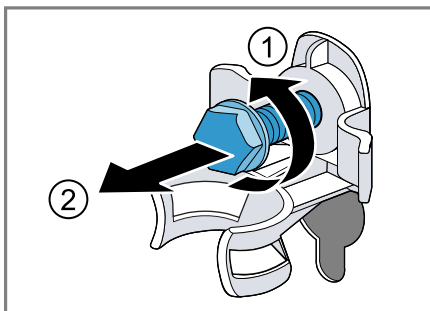

3. Mrežni priključni vod uklonite sa držača.

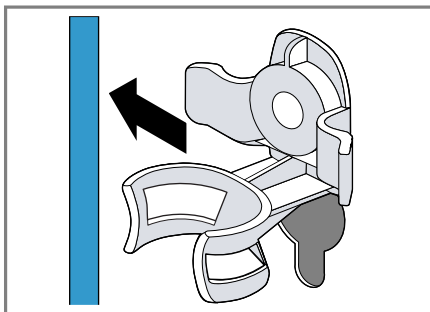

4. Uklonite 4 čaure.

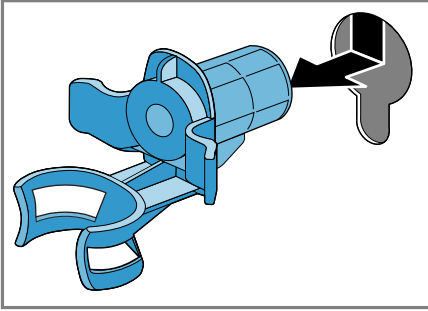

5. Umetnite 4 kapice.

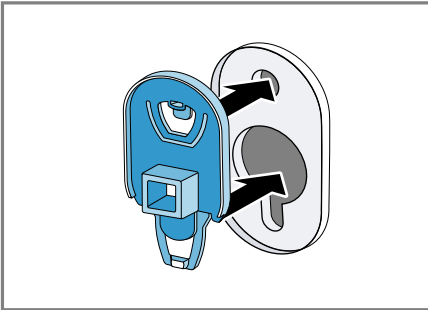

6. 4 kapice pomerite nadole.

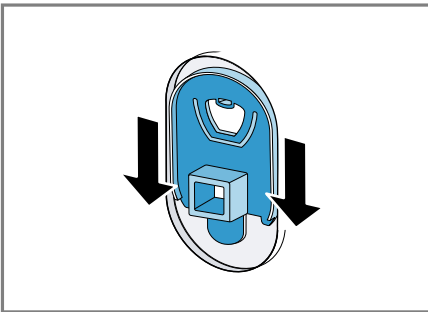

Napomena: Za postavljanje transportnih osigurača u uređaj radi transporta, ponovite ove korake obrnutim redosledom.

4.5 Priključivanje uređaja

Priključivanje dovodnog creva za vodu

1. Priključite dovodno crevo za vodu na uređaj.

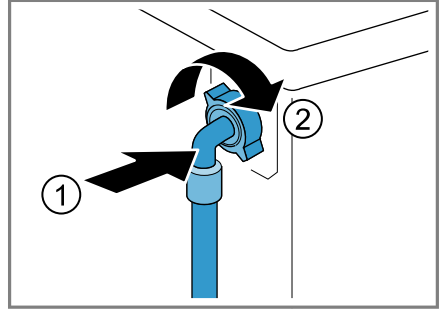

2. Dovodno crevo za vodu priključite na slavinu za vodu (26,4 mm = 3/4").

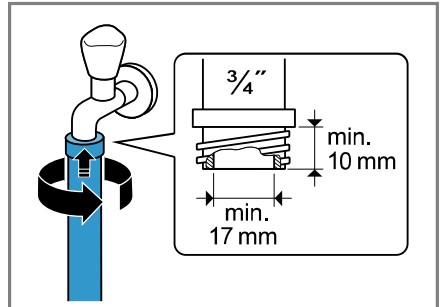

3. Slavinu za vodu pažljivo otvorite i proverite da li su priključna mesta zaptivena.

Vrste priključivanja odvoda vode

Informacije vam pomažu da ovaj uređaj priključite na odvod vode.

PAŽNJA!

Odvodno crevo za vodu je pri isušivanju pod pritiskom i može da se otkači sa instaliranog priključnog mesta.

- Odvodno crevo za vodu osigurajte od nesmotrenog otkačivanja.

Napomena: Obratite pažnju na visine ispumpavanja. Maksimalna visina ispumpavanja iznosi 100 cm.

Sifon

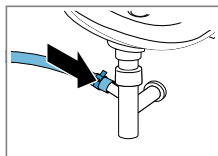

Priključno mesto osigurajte pomoću obujmice za crevo (24-40 mm).

Umivaonik

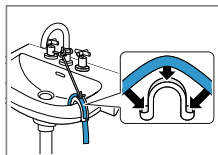

Crevo za odvod vode fiksirajte pomoću grane za fiksiranje i osigurajte ga. → "Pribor", Stranica 29

Plastična cev sa gumenom navlakom ili slivnik

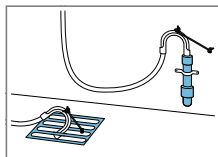

Crevo za odvod vode fiksirajte pomoću grane za fiksiranje i osigurajte ga. → "Pribor", Stranica 29

Električno priključivanje uređaja

Napomena: Vaša kućna električna instalacija za ovaj uređaj mora da odgovara lokalnim zakonskim uredbama i propisima o bezbednosti i treba da poseduje prekidač za neispravnu struju.

1. Mrežni utikač mrežnog priključnog voda uređaja utaknite u utičnicu u blizini uređaja.

Podatke o priključivanju uređaja možete pronaći u opciji Tehnički podaci → Stranica 49.

2. Proverite da li mrežni utikač čvrsto naleže.

4.6 Centriranje uređaja

Radi redukovanja zvukova i vibracija kao i izbegavanja šetanja uređaja, ispravno pozicionirajte uređaj.

1. Kontra navrtke otpustite okretanjem u pravcu kretanja kazaljke na satu pomoću ključa širine 17.

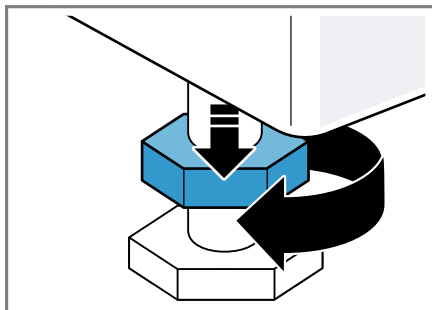

2. Za pozicioniranje uređaja okrećite nogice uređaja. Pomoću libele proverite ispravan položaj.

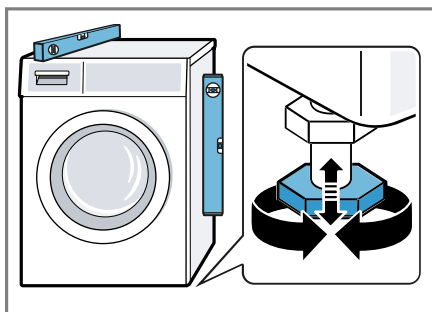

Sve nogice uređaja moraju čvrsto stajati na podu.

3. Kontra navrtke čvrsto zavrtnite za kućište pomoću ključa širine 17.

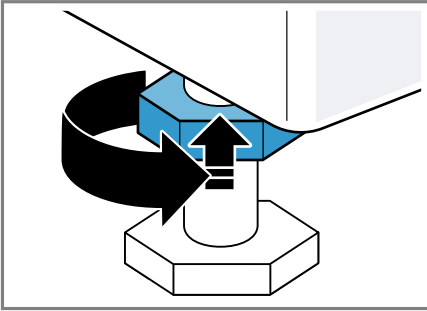

Nogicu uređaja pri tom čvrsto držite i ne podešavajte je po visini.

5 Pre prve upotrebe

Pripremite uređaj za upotrebu.

5.1 Pokretanje ciklusa pranja sa praznim bubnjem

Uređaj je detaljno ispitan pre napuštanja fabrike. Da biste uklonili eventualnu preostalu vodu, prvi put perite bez veša.

1. Birač programa postavite na 🌀 **Drum Clean**.
2. Zatvorite vrata.
3. Izvucite pregradu za deterđent.
4. Sipajte otprilike 1 litar vode u komoru II.

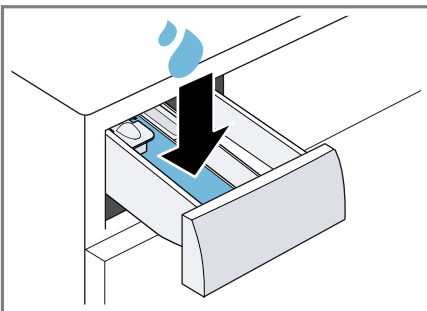

5. Sipajte prašak za pranje veša sa sredstvom za izbeljivanje na bazi kiseonika u komoru II.

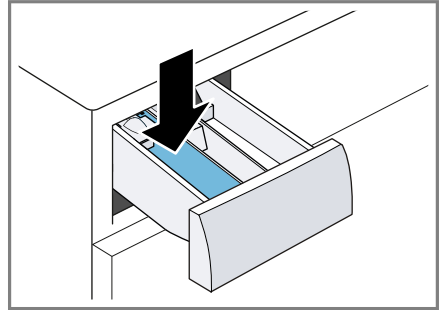

Radi izbegavanja prekomernog formiranja pene, upotrebite samo polovinu količine deterđenta koju proizvođač deterđenta preporučuje za blago zaprljan veš. Nemojte koristiti deterđent za vunu ili deterđent za osetljivi veš.

6. Ugurajte pregradu za deterđent.
7. Za pokretanje programa pritisnite **Start/Reload**.
 - ✓ Displej prikazuje preostalo trajanje programa.
 - ✓ Nakon završetka programa, displej prikazuje: "End".
8. Pokrenite prvi ciklus pranja ili postavite birač programa na **Off** da biste isključili uređaj.
→ "Osnovno rukovanje", *Stranica 30*

6 Upoznavanje sa uređajem

6.1 Uređaj

Ovde ćete naći pregled sastavnih delova uređaja.

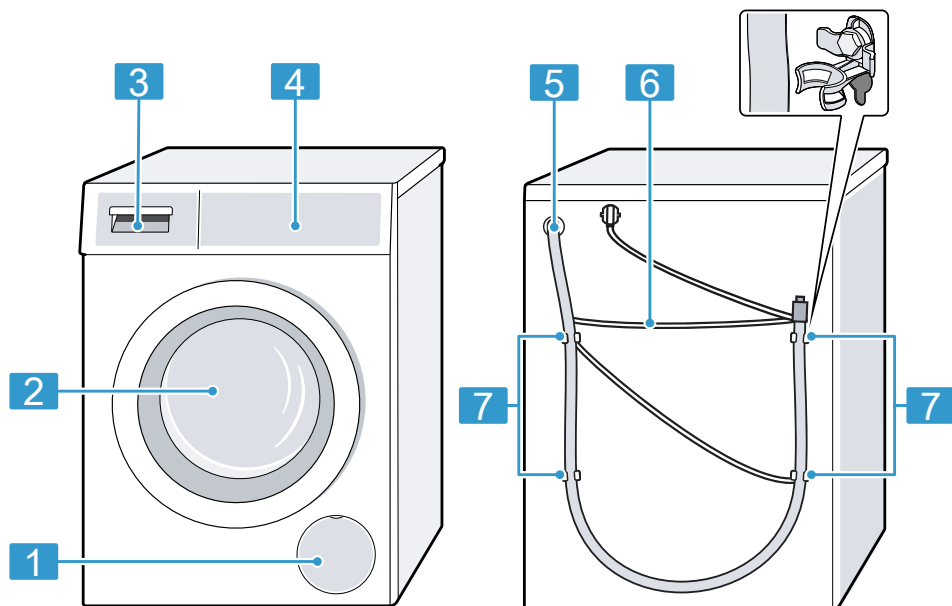

U zavisnosti od tipa uređaja, neki detalji na slici mogu da se razlikuju, na primer boja ili oblik.

1 Poklopac za održavanje pumpe za sapunicu
→ *Stranica 35*

2 Vrata

3 Pregrada za deterdžent za pranje veša → *Stranica 19*

4 Komandno polje
→ *Stranica 19*

5 Odvodno crevo za vodu
→ *Stranica 15*

6 Mrežni priključni vod
→ *Stranica 16*

7 Transportni osigurači
→ *Stranica 14*

6.2 Pregrada za deterdžent za pranje veša

Napomena: Vodite računa o informacijama proizvođača o upotrebi i doziranju deterdženta i sredstva za negu, kao i informacijama u opisima programa.

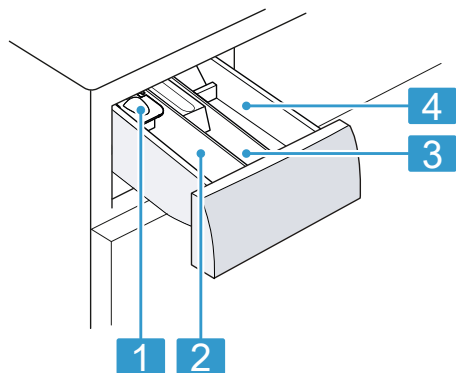

- | | |
|----------|--|
| 1 | Pomoć za doziranje tečnog deterdženta
→ "Umetanje pomoći za doziranje", Stranica 30 |
| 2 | Komora II: deterdžent za glavno pranje veša |
| 3 | Komora ☼: omekšivač |
| 4 | Komora I: deterdžent za pretpranje veša |

6.3 Komandno polje

Preko komandnog polja možete da podesite sve funkcije uređaja i da dobijate informacije o radnom stanju.

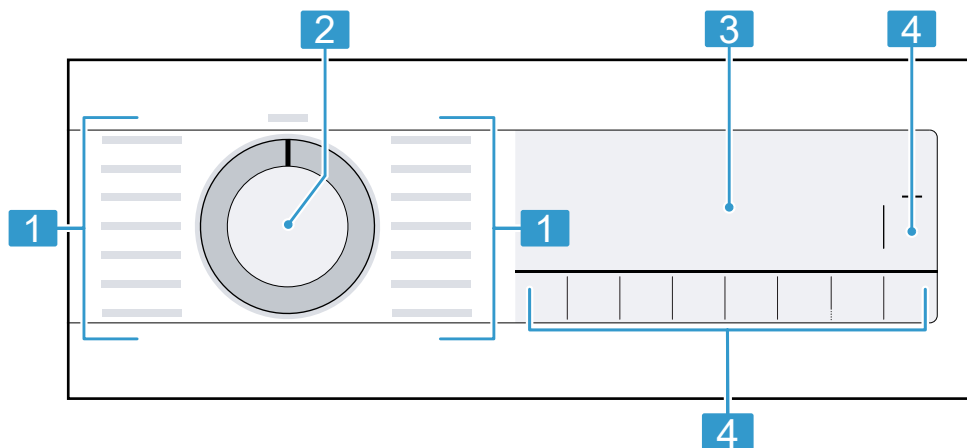

1 Programi → Stranica 25

2 Birač programa
→ Stranica 30

3 Displej → *Stranica 21*

4 Tasteri → *Stranica 23*

7 Displej



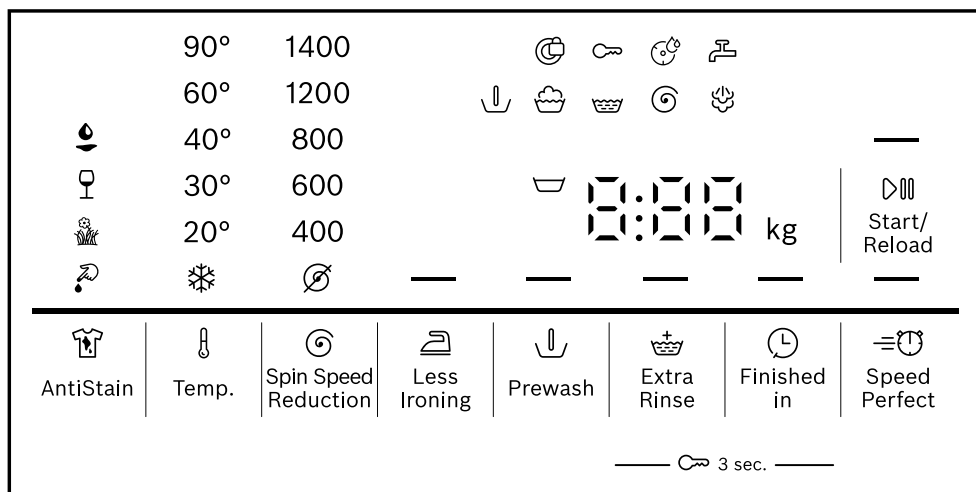













Na displeju se prikazuju aktuelne vrednosti podešavanja, mogućnosti izbora ili tekstovi napomena.



Primer prikaza na displeju

Prikaz	Opis
0:40 ¹	Pretpostavljeno trajanje programa ili preostalo vreme programa u satima i minutima.
"10" / — (⌚ Finished in) ¹	Vreme završetka programa → "Tasteri", Stranica 23
9,0 ¹	Preporučena maksimalna količina punjenja u kg za podešeni program.
⌚ - 1400 ⌚	Podešeni broj obrtaja centrifuge u o/min. → "Tasteri", Stranica 23 ⌚: bez centrifugiranja, samo ispumpavanje
* - 90	Podešena temperatura u °C. → "Tasteri", Stranica 23 * (hladno)
— (▶⏪ Start/Reload)	Pokretanje, prekidanje ili pauziranje <ul style="list-style-type: none"> ■ svetli: program je u toku i može da se prekine ili pauzira. ■ treperi: program može da se pokrene ili nastavi.
↓	Status programa: pretpranje
🧺	Status programa: pranje









¹ Primer



Prikaz	Opis
	Status programa: ispiranje
	Status programa: centrifuga
End	Status programa: završetak programa
	Status programa: tretiranje parom
	<ul style="list-style-type: none"> ■ svetli: zaštita za decu je aktivirana. ■ treperi: zaštita za decu je aktivirana i uređajem je rukovano. → "Deaktiviranje zaključavanja za decu", Stranica 33
 Less Ironing)	Redukovanje gužvanja je aktivirano. → "Tasteri", Stranica 24
 Prewash)	Pretpranje je aktivirano. → "Tasteri", Stranica 23
 Extra Rinse)	Aktivirano je pranje sa dodatnom vodom i ciklusom ispiranja. → "Tasteri", Stranica 24
 Speed-Perfect)	Aktivirano je skraćeno trajanje programa. → "Tasteri", Stranica 23
	Aktivirana je vrsta fleke Krv.
	Aktivirana je vrsta fleke Trava.
	Aktivirana je vrsta fleke Crno vino.
	Aktivirana je vrsta fleke Jestiva mast / jestivo ulje.
	treperi: potrebno je čišćenje bubnja. Sprovedite program  Drum Clean za čišćenje i negu bubnja i rezervoara za sapunicu. → "Čišćenje bubnja", Stranica 33
:	treperi: sistem za kontrolu napona je pauzirao program zbog nedozvoljenih potkoračenja napona. → ": treperi.", Stranica 39 Napomena: Program se nastavlja kada je napon ponovo u granicama dozvoljenih vrednosti.
	<ul style="list-style-type: none"> ■ svetli: vrata su blokirana i ne mogu se otvoriti. ■ treperi: vrata nisu zatvorena. ■ isključeno: vrata su odblokirana i mogu se otvoriti.
	<ul style="list-style-type: none"> ■ Nema pritiska vode. → "E:30 / -10 i/ili ", Stranica 39 ■ Pritisak vode na slavini za vodu je preznak.
E:35 / -10 ¹	Kôd greške, prikaz greške, signalizacija greške. → "Otklanjanje smetnji", Stranica 38

¹ Primer

8 Tasteri

Izbor podešavanja programa zavisi od podešenog programa.





Taster	Izbor	Više informacija
 Start/Reload	<ul style="list-style-type: none"> ■ Pokrenuti ■ Otkazati ■ Pauzirati 	Pokrenite, prekinite ili pauzirajte program.
 SpeedPerfect	<ul style="list-style-type: none"> ■ Aktivirati ■ Deaktivirati 	<p>Aktivirajte ili deaktivirajte skraćeno trajanje programa.</p> <p>Napomena: Potrošnja energije se povećava. To ne utiče negativno na rezultat pranja.</p>
 AntiStain	Višestruki izbor	Izaberite vrstu fleke. Temperatura, kretanje bubnja i vreme natapanja se prilagođavaju vrsti fleke.
 Finished in	do 24 sata	Definišite vreme završetka programa. Trajanje programa je već uključeno u podešene sate. Nakon početka programa prikazuje se trajanje programa.
 Temp.	* - 90	Prilagodite temperaturu. Podešena temperatura u °C.
 Spin Speed Reduction	⊘ - 1400	Prilagodite broj obrtaja centrifuge ili deaktivirajte centrifugiranje. Podešeni broj obrtaja centrifuge u o/min. Pomoću izbora ⊘ se vrši isušivanje vode i deaktivira se centrifugiranje. Veš ostaje u bubnju mokar.
 3 sec.	<ul style="list-style-type: none"> ■ Aktivirati ■ Deaktivirati 	→ "Zaključavanje za decu", Stranica 32
 Prewash	<ul style="list-style-type: none"> ■ Aktivirati ■ Deaktivirati 	<p>Aktivirajte ili deaktivirajte pretpranje, npr. za pranje jako zaprljanog veša.</p> <p>Napomena: Sipajte deterdžent za pretpranje u komoru I i deterdžent za glavno pranje u komoru II pregrade za deterdžent.</p> <p>→ "Pregrada za deterdžent za pranje veša", Stranica 19</p>

Taster	Izbor	Više informacija
 Extra Rinse	<ul style="list-style-type: none"> ■ Aktivirati ■ Deaktivirati 	<p>Aktivirajte ili deaktivirajte pranje sa više vode i dodatnim ciklusom ispiranja. Preporučuje se posebno za osetljivu kožu ili u područjima sa vrlo mekom vodom.</p>
 Less Ironing	<ul style="list-style-type: none"> ■ Aktivirati ■ Deaktivirati 	<p>Aktivirajte ili deaktivirajte pranje sa redukovanim gužvanjem veša. Prilagođava se tok centrifugiranja i broj obrtaja centrifuge radi redukovanja gužvanja veša.</p> <p>Napomena: Veš nakon pranja ima veću preostalu vlagu. Radi redukovanja gužvanja okačite veš direktno nakon pranja.</p>

9 Programi







Napomene

- Etikete sa uputstvima za negu na vešu pružaju dodatne napomene za izbor programa.
- Kod programa sa podešavanjem temperature 80 °C ili 90 °C, stvarna temperatura može da se razlikuje od navedene temperature. Rezultat pranja i higijena koji se očekuju za navedenu temperaturu se i pored toga dostižu.

Program	Opis	maks. punjenje (kg)
 Cottons	Pranje otpornih tkanina od pamuka, lana i mešovitih vlakana. Pogodno i kao vremenski skraćeni program za normalno zaprljan veš, ako aktivirate  SpeedPerfect. Podešavanje programa: <ul style="list-style-type: none"> ▪ maks. 90 °C ▪ maks. 1400 obr/min 	9,0 5,0 ¹
Eco 40-60	Pranje tkanina od pamuka, lana i mešovitih vlakana. Napomena: Tkanine koje se prema simbolu nege mogu prati na temperaturama od 40 °C  do 60 °C  , mogu da se peru zajedno. Efekat pranja odgovara najboljoj mogućoj klasi efekata pranja prema zakonskim propisima. Temperatura pranja se za ovaj program prilagođava automatski prema količini punjenja, da bi se postigao najbolji mogući efekat pranja. Temperatura pranja ne može da se promeni. Podešavanje programa: <ul style="list-style-type: none"> ▪ maks. – °C ▪ maks. 1400 obr/min Napomena: Za ovaj program se temperatura ne može podesiti, već se ona automatski određuje. <ul style="list-style-type: none"> ▪ maks. – °C ▪ maks. 1400 obr/min 	9,0
 Easy Care	Pranje tkanina od sintetike i mešovitih vlakana. Podešavanje programa: <ul style="list-style-type: none"> ▪ maks. 60 °C ▪ maks. 1200 obr/min 	4,0





¹  **SpeedPerfect** aktivirano

² Pranje nije moguće

Program	Opis	maks. punje- nje (kg)
»  Mixed Load	Pranje tkanina od pamuka, lana, sintetike i mešovitih vlakana. Pogodno za lako zaprljan veš. Podešavanje programa: <ul style="list-style-type: none"> ■ maks. 60 °C ■ maks. 1400 obr/min 	4,0
 Delicates/ Silk	Pranje osetljivih, perivih tkanina od svile, viskoze i sintetike. Koristite deterdžent za osetljivi veš ili svilu. Napomena: Naročito osetljive tkanine ili materijale sa kukama ili omčama perite u mreži za veš. Podešavanje programa: <ul style="list-style-type: none"> ■ maks. 40 °C ■ maks. 800 obr/min 	2,0
 Wool	Pranje tkanina za ručno pranje ili tkanina pogodnih za mašinsko pranje od vune ili sa procentom vune. Kako se veš ne bi skupio, bubanj pomera tkanine naročito blago i sa dugim pauzama. Koristite deterdžent za vunu. Podešavanje programa: <ul style="list-style-type: none"> ■ maks. 40 °C ■ maks. 800 obr/min 	2,0
 Rinse	Ispiranje sa naknadnim centrifugiranjem i isušivanjem vode. Podešavanje programa: maks. 1400 obr/min	–
 Spin / Drain	Centrifugiranje i isušivanje vode. Ukoliko želite samo isušivanje vode, aktivirajte  . Veš se ne centrifugira. Podešavanje programa: maks. 1400 obr/min	–
 Hygiene Plus	Pranje otpornih tkanina od pamuka, lana i mešovitih vlakana. Pogodno za alergične osobe i u slučaju visokih higijenskih zahteva. Napomena: Kada se postigne podešena temperatura, ona ostaje konstantna tokom celokupnog postupka pranja. Podešavanje programa: <ul style="list-style-type: none"> ■ maks. 60 °C 	6,5





¹  SpeedPerfect aktivirano

² Pranje nije moguće

Program	Opis	maks. punjenje (kg)
 Sportsweart	<ul style="list-style-type: none"> ■ maks. 1400 obr/min <p>Pranje sportskih tkanina i tkanina za slobodno vreme od sintetike, mikrofibera i filca. Koristite deterdžent za pranje sportskih tkanina. Nemojte koristiti omekšivač.</p> <p>Savet: Jako zaprljan veš perite u programu  Easy Care .</p> <p>Podešavanje programa:</p> <ul style="list-style-type: none"> ■ maks. 40 °C ■ maks. 800 obr/min 	2,0
 Iron Assist	<p>Namenjeno za košulje, majice i slične tkanine od pamuka, lana i mešovitih vlakana. Program za zagrevanje i tretman parom suvih tkanina pomoću vodene pare, kako bi nakon programa mogle da se okače ili lakše peglaju. Maksimalno opterećenje programa iznosi pet košulja ili pet majici. Kada samo jedan komad veša želite da tretirate parom, aktivirajte  SpeedPerfect.</p> <p>Napomene</p> <ul style="list-style-type: none"> ■ Tople tkanine i tkanine tretirane parom odmah nakon završetka programa okačite ili opeglajte. ■ Tkanine se ne peru i ne čiste. Nemojte koristiti deterdžent ili sredstvo za negu. ■ Vodena para je vrela i može da izazove oštećenja na nekim vrstama tkanja i tkanina. Program zbog toga nije namenjen za outdoor tkanine ili tkanine od svile i vune, npr. za džempere. 	- ²
 Jeans/Dark Wash	<p>Pranje tkanina tamnih i intenzivnih boja od pamuka i tkanina koje se lako neguju, npr. farmerke. Veš perite tako da unutrašnja strana bude okrenuta spolja. Koristite tečni deterdžent za pranje veša. Podešavanje programa:</p> <ul style="list-style-type: none"> ■ maks. 40 °C ■ maks. 1200 obr/min 	4,0

¹  **SpeedPerfect** aktivirano

² Pranje nije moguće

Program	Opis	maks. punjenje (kg)
 Drum Clean	<p>Čišćenje i nega bubnja.</p> <p>Program koristite u sledećim situacijama:</p> <ul style="list-style-type: none"> ■ Pre prve upotrebe ■ Ako često perete veš na temperaturi pranja 40 °C i nižoj ■ Nakon dužeg odsustva <p>Upotrebite prašak za pranje veša sa sredstvom za izbeljivanje na bazi kiseonika. Sipajte prašak za pranje veša koji sadrži sredstvo za izbeljivanje na bazi kiseonika u komoru II za glavno pranje veša.</p> <p>→ "Pregrada za deterdžent za pranje veša", Stranica 19</p> <p>Kako biste sprečili stvaranje prekomerne pene, količinu deterdženta podelite napola.</p> <p>Nemojte koristiti omekšivač.</p> <p>Nemojte koristiti deterdžent za vunu, deterdžent za osetljiv veš ili tečni deterdžent.</p> <p>Napomena: Ukoliko duže vreme niste koristili program sa 60 °C ili višom temperaturom, prikaz za čišćenje bubnja treperi radi podsećanja.</p>	- ²
 /  Super Quick 15'/30'	<p>Pranje tkanina od pamuka, sintetike i mešovitih vlakana.</p> <p>Kratki program za blago zaprljane male partije veša.</p> <p>Trajanje programa iznosi otpr. 30 minuta.</p> <p>Ukoliko želite da skratite trajanje programa na 15 minuta, aktivirajte  SpeedPerfect. Maksimalna količina punjenja se smanjuje na 2,0 kg.</p> <p>Podešavanje programa:</p> <ul style="list-style-type: none"> ■ maks. 40 °C ■ maks. 1200 obr/min 	4,0 2,0 ¹
¹  SpeedPerfect aktivirano		
² Pranje nije moguće		

10 Pribor

Koristite originalni pribor. On je specijalno prilagođen za vaš uređaj.

	Upotreba	Broj za poručivanje
Produžetak za dovodno crevo za vodu	Produžite dovodno crevo za vodu za hladnu vodu ili Aquastop (2,50 m).	WMZ2381
Vežice za držanje	Poboljšajte siguran stav uređaja.	WMZ2200
Duže dovodno crevo za vodu	Zamenite standardno dovodno crevo za vodu dužim crevom (2,20 m).	00353925
Cevni luk	Fiksirajte odvodno crevo za vodu.	00655300
Umetak za tečni deterdžent	Dozirajte tečni deterdžent.	00605740
Sredstvo za čišćenje mašine za pranje veša	Sredstvo za čišćenje i negu unutrašnjosti uređaja.	00311929

11 Veš

11.1 Pripremanje veša

PAŽNJA!

Predmeti koji su ostali u vešu mogu da oštete veš i bubanj.

- ▶ Pre rada iz džepova veša uklonite sve predmete.

Napomena

Ako pripremite veš, sačuvate uređaj i tkanine.

- Četkom očistite pesak i zemlju
- Veš sortirajte prema boji i tkanini i vodite računa o oznakama na etiketi
- Zatvorite sve rajsferšluse, čičak trake, kukice i omče
- Zavežite platnene pojaseve i trake
- Uklonite kugle sa zavesa i olovne trake
- Male ili osetljive komade veša perite u mreži za pranje
- Velike i male komade veša perite zajedno

- Veš sa svežim flekama operite odmah
- Veš sa osušenim flekama tretirajte pre pranja i operite nekoliko puta
- Veš raširite i stavite u bubanj
- Veš koji ste prethodno tretirali sredstvom za izbeljivanje na bazi hlora, pre stavljanja u bubanj nekoliko puta isperite

12 Deterdžent za pranje veša i sredstvo za negu

Pravim izborom i ispravnom upotrebom deterdženta i sredstva za negu štite uređaj i vaš veš.

Informacije proizvođača o upotrebi i doziranju možete pogledati na ambalaži.

Napomene

- Kada koristite tečne deterdžente koristite deterdžent koji samostalno teče

sr Osnovno rukovanje

- Nemojte mešati različite tečne deterdžente
- Nemojte mešati deterdžent za pranje veša i omekšivač
- Nemojte koristiti proizvode koji su dugo stajali i jako stvrdnute proizvode
- Nemojte koristiti sredstva koja sadrže rastvarače, nagrizajuća sredstva ili sredstva na bazi nekog gasa
- Nemojte koristiti sredstvo za izbeljivanje na bazi hlora
- Boju nemojte često koristiti, jer bi sredstvo za fiksiranje moglo da ošteti nerđajući čelik.
- U uređaju nemojte koristiti sredstva za uklanjanje boje

13 Osnovno rukovanje

13.1 Uključivanje uređaja

Zahtev: Uređaj je pravilno postavljen i priključen.

→ "Postavljanje i priključivanje", Stranica 12

- ▶ Birač programa postavite na program.

13.2 Podešavanje programa

1. Okrenite birač programa i postavite ga na željeni program.
→ "Programi", Stranica 25
2. Ukoliko želite, prilagodite podešavanja programa. → Stranica 30

13.3 Prilagođavanje podešavanja programa

Zahtev: Podešen je program.

→ "Podešavanje programa", Stranica 30

- ▶ Prilagodite podešavanja programa.
→ "Tasteri", Stranica 23

Napomena: Podešavanja programa se ne memorišu trajno za program.

13.4 Umetanje veša

Napomena: Kako biste izbegli pojavu gužvanja, vodite računa o maksimalnom punjenju za programe.

→ "Programi", Stranica 25

Zahtevi

- Veš je pripremljen i sortiran.
→ "Veš", Stranica 29
- Bubanj je prazan.

1. Otvorite vrata.
2. Ubacite veš u bubanj.
3. Zatvorite vrata.

Uverite se da se veš nije zaglavio u vratima.

13.5 Umetanje pomoći za doziranje

1. Izvucite pregradu za deterdžent.
2. Pritisnite element nadole i skinite pregradu za deterdžent.

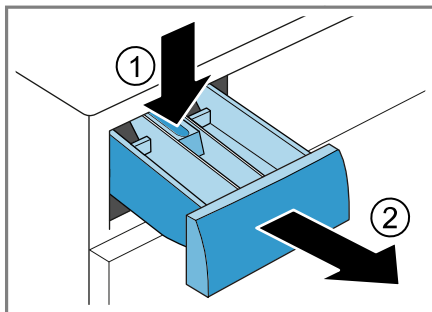

3. Umetnite pomoć za doziranje.

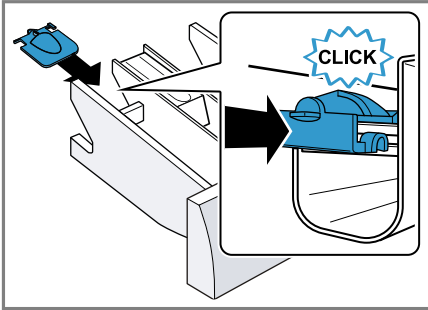

13.6 Korišćenje pomoći za doziranje

Za jednostavnije doziranje tečnog deterdženta, u pregradi za deterdžent koristite pomoć za doziranje.

Napomena: Pomoć za doziranje ne možete koristiti za guste deterdžente, prašak za pranje veša, kod aktivnog pretpranja ili završetka vremena programa.

Zahtevi

- Pregrada za deterdžent → *Stranica 19* je izvučena.
 - Pomoć za doziranje je postavljena. → *Stranica 30*
1. Pomoć za doziranje gurnite unapred.

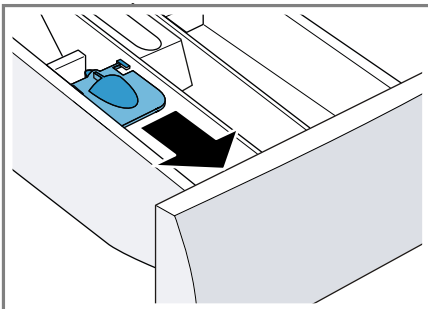

2. Pomoć za doziranje spustite nadole i uklopite.

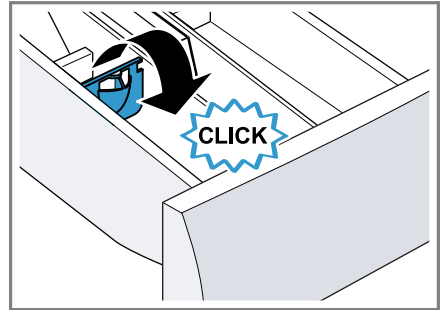

13.7 Sipanje deterdženta za pranje veša i sredstva za negu

Napomena: Vodite računa o napomenama na temu Deterdžent za pranje veša i sredstvo za negu → *Stranica 29*.

1. Izvucite pregradu za deterdžent.
2. Ako želite, koristite pomoć za doziranje. → *Stranica 31*
3. Sipajte deterdžent. → "*Pregrada za deterdžent za pranje veša*", *Stranica 19*
4. Ukoliko želite, sipajte sredstvo za negu.
5. Ugurajte pregradu za deterdžent.

13.8 Startovanje programa

Zahtev: Podešen je program. → "*Podešavanje programa*", *Stranica 30*

- ▶ Pritisnite **Start/Reload**.
- ✓ Bubanj se okreće i vrši se prepoznavanje punjenja, koje može da traje do 2 minuta, nakon čega u bubanj ulazi voda.
- ✓ Displej prikazuje trajanje programa ili vreme završetka programa.
- ✓ Nakon završetka programa, displej prikazuje: "End".

13.9 Natapanje veša

Napomena: Za natapanje nije potreban dodatni deterdžent za pranje veša. Deterdžent koji ste sipali uređaj koristi za natapanje i pranje.

Zahtevi

- Veš je ubačen.
→ "Umetanje veša", Stranica 30
 - Program je pokrenut.
→ "Startovanje programa", Stranica 31
1. Otprilike 10 minuta nakon pokretanja programa pritisnite **Start/Reload**.
Program se pauzira i veš može da se natapa.
 2. Nakon željenog vremena natapanja pritisnite **Start/Reload**.

13.10 Naknadno stavljanje veša

Nakon starta programa možete u zavisnosti od statusa programa naknadno da stavite ili izvadite veš.

1. Pritisnite **Start/Reload**.

Uređaj pauzira.

Napomena: Ukoliko želite naknadno da stavite veš, pogledajte napomene na displeju.
→ "Displej", Stranica 22

2. Otvorite vrata.
3. Naknadno stavite ili izvadite veš.
4. Zatvorite vrata.
5. Pritisnite **Start/Reload**.

13.11 Prekidanje programa

1. Pritisnite **Start/Reload**.
2. Otvorite vrata.

Ukoliko su temperatura i nivo vode visoki, vrata ostaju blokirana radi sigurnosti.

- Ukoliko je temperatura visoka, pokrenite program **Rinse**.

- Ukoliko je nivo vode visok, pokrenite program **Spin** ili po-desite odgovarajući program za isušivanje.

→ "Programi", Stranica 25

3. Izvadite veš. → Stranica 32

13.12 Vađenje veša

1. Otvorite vrata.
2. Izvadite veš iz bubnja.

13.13 Isključivanje uređaja

1. Birač programa postavite na **Off**.
2. Zatvorite slavinu za vodu.
3. Gumenu manžetnu osušite i uklonite strana tela.

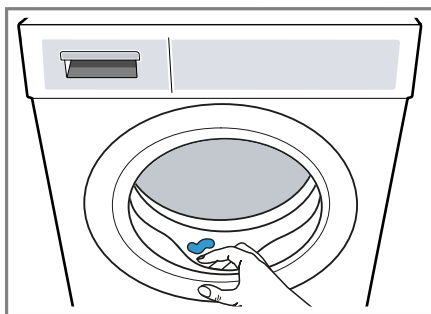

4. Vrata uređaja i pregradu za deterdžent za pranje veša ostavite otvorenu, da zaostala voda može da se osuši.

14 Zaključavanje za decu

Zaštitite uređaj od neželjenog upravljanja na upravljačkim elementima.



14.1 Aktiviranje zaključavanja za decu

- ▶ Pritisnite dva tastera za **3 sec.** otpr. 3 sekunde.
- ✓ Displej prikazuje **3 sec.**
- ✓ Upravljački elementi su blokirani.

- ✓ Zaštita za decu ostaje aktivna i nakon isključivanja uređaja i nestanka struje.

14.2 Deaktiviranje zaključavanja za decu

Zahtev: Za deaktiviranje zaštite za decu, uređaj mora biti uključen.

- ▶ Pritisnite dva tastera za  **3 sec.** otpr. 3 sekunde.
Kako se aktivni program ne bi prekinuo, birač programa mora da stoji na početnom programu.
- ✓ Na displeju se gasi .

15 Osnovna podešavanja

Osnovna podešavanja uređaja možete da prilagodite svojim potrebama.

15.1 Pregled osnovnih podešavanja

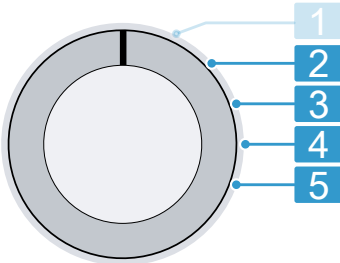

Birač programa sa položajima za programe



- 2** Podesite jačinu signala nakon završetka programa: 0 (isključeno) do 4 (veoma glasno)

- 3** Podesite jačinu signala za izbor tastera: 0 (isključeno) do 4 (veoma glasno)

- 4** Aktivirajte (On) ili deaktivirajte (OFF) podsetnik za čišćenje bubnja.

- 5** Prikažite broj završenih programa.

15.2 Promena osnovnih podešavanja

- Birač programa podesite na položaj 1. → *Stranica 33*
- Pritisnite  **Spin Speed Reduction** i istovremeno okrenite birač programa na položaj 2.
- ✓ Displej prikazuje aktuelnu vrednost.
- Pomoću birača programa izaberite željeno osnovno podešavanje. → *Stranica 33*
- Za promenu vrednosti, pritisnite  **Finished in.**
- Za memorisanje izmene, isključite uređaj.

16 Čišćenje i održavanje

Da bi vaš uređaj dugo ostao funkcionalan, pažljivo ga čistite i održavajte.

16.1 Čišćenje bubnja

OPREZ

Opasnost od povrede!

Konstantno pranje na niskim temperaturama i nedovoljno ventiliranje uređaja mogu oštetiti bubanj i dovesti do povreda.

- ▶ Redovno koristite program za čišćenje bubnja ili perite na temperaturama od najmanje 60 °C.

sr Čišćenje i održavanje

- ▶ Nakon svakog korišćenja, ostavite otvorena vrata i pregradu za deterdžent kako bi se uređaj osušio.
- ▶ Pokrenite program  **Drum Clean** bez veša sa praškom za pranje veša koji sadrži sredstvo za izbeljivanje na bazi kiseonika ili sa sredstvom za negu unutrašnjosti uređaja.
→ "Pribor", Stranica 29

16.2 Čišćenje pregrade za deterdžent za pranje veša

1. Izvucite pregradu za deterdžent.
2. Umetak pritisnite nadole i izvadite pregradu za deterdžent.

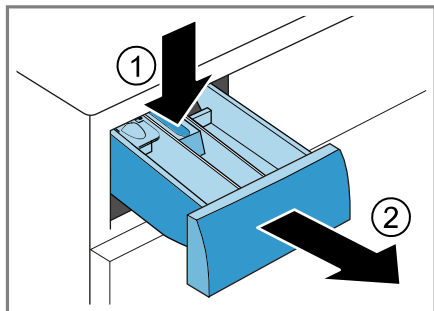

3. Umetak izvucite povlačenjem odozdo nagore.

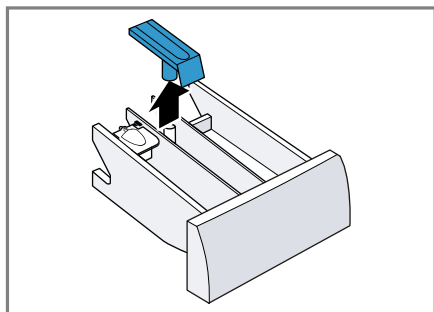

4. Pregradu za deterdžent za pranje veša i umetak očistite vodom i četkom i osušite ih.

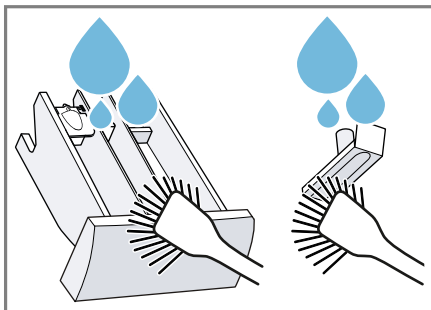

5. Stavite umetak tako da ulegne.

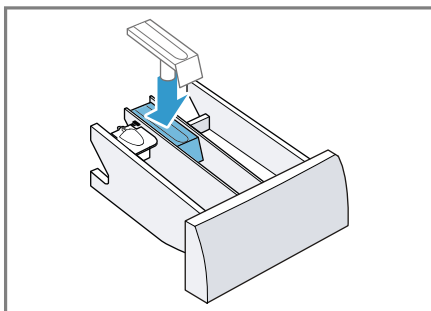

6. Očistite otvor za pregradu za deterdžent za pranje veša.

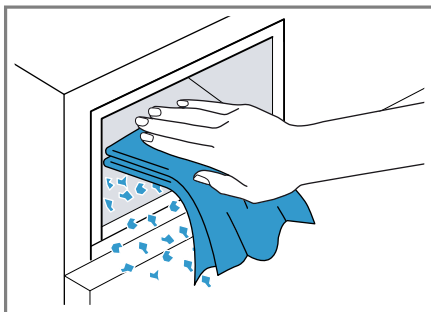

7. Ugurajte pregradu za deterdžent.

16.3 Čišćenje pumpe za sapunicu

Redovno čistite pumpu za sapunicu najmanje jednom godišnje i ukoliko postoji smetnja, npr. ako je zapušena ili ukoliko se čuje zveketanje.

Pražnjenje pumpe za sapunicu

1. Zatvorite slavinu za vodu.
2. Isključite uređaj. → *Stranica 32*
3. Mrežni utikač uređaja odvojite sa strujne mreže.
4. Otvorite i skinite klapnu za održavanje.

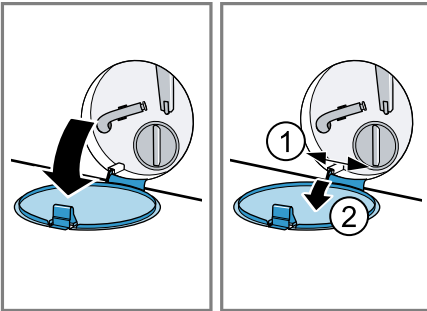

5. Ispod otvora podmetnite posudu dovoljne veličine.

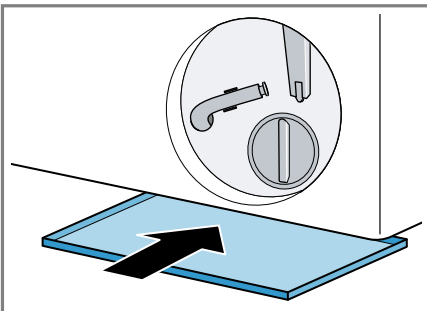

6. Crevo za pražnjenje izvadite iz držača.

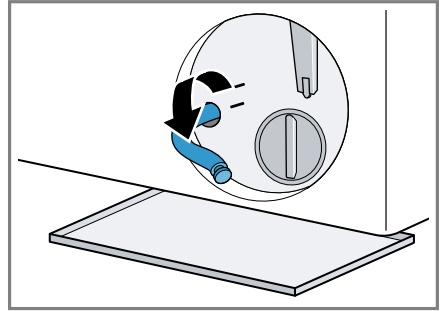

7. **⚠ OPREZ - Opasnost od opekotina!** Sapunica se prilikom pranja na visokim temperaturama zagreva.
 - ▶ Nemojte dodirivati vruću sapunicu.
 Kako bi sapunica za pranje mogla da oteče u posudu, skinite kapicu za zatvaranje.

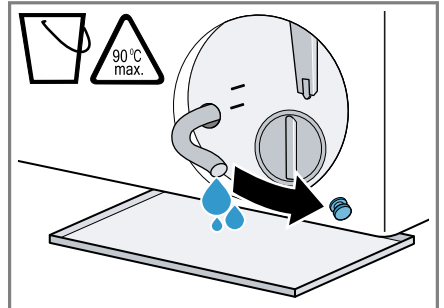

8. Pritisnite kapicu za zatvaranje.

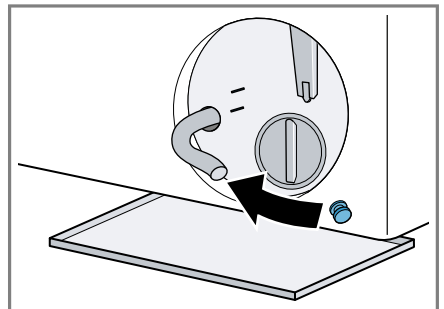

9. Zaglavite crevo za pražnjenje u držač.

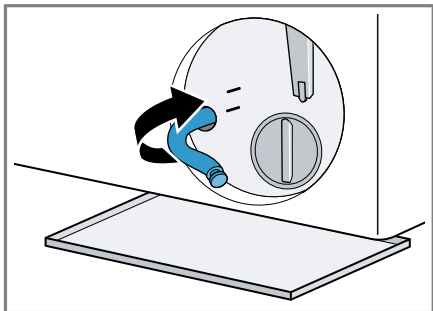

Čišćenje pumpe za sapunicu

Zahtev: Pumpa za sapunicu je prazna. → *Stranica 35*

1. Pošto se u pumpi za sapunicu može nalaziti preostala voda, oprezno odvrnite poklopac pumpe.
- Usled velike zaprljanosti, filterni umetak može da se zaglavi u kućištu pumpe. Uklonite zaprljanost i izvadite filterni umetak.

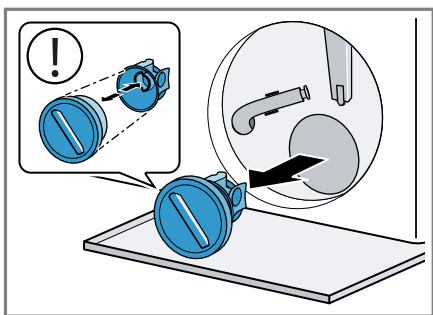

Poklopac pumpe se sastoji od dva elementa koji se mogu razmontirati radi čišćenja.

2. Očistite unutrašnjost, navoj poklopca pumpe i kućište pumpe.

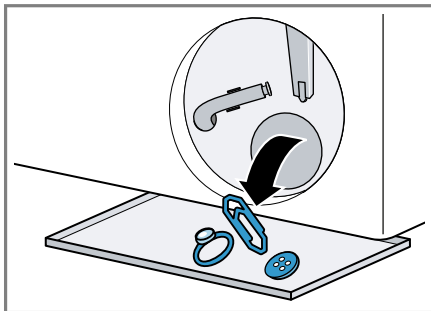

3. Uverite se da se rotor pumpe za sapunicu može okretati.
4. Postavite poklopac pumpe.
- Uverite se da su komponente poklopca pumpe pravilno montirane.

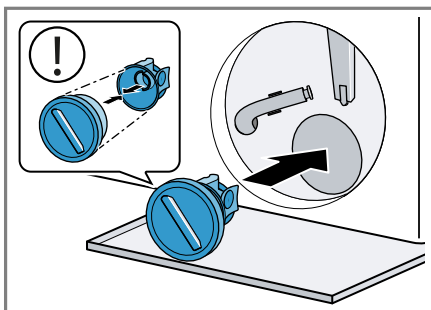

5. Do kraja zavrtnite poklopac pumpe.

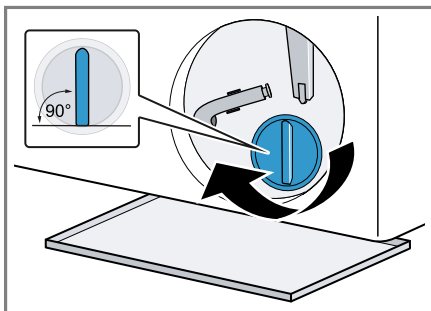

Ručka poklopca pumpe mora da stoji vertikalno.

6. Postavite i zatvorite klapnu za održavanje.

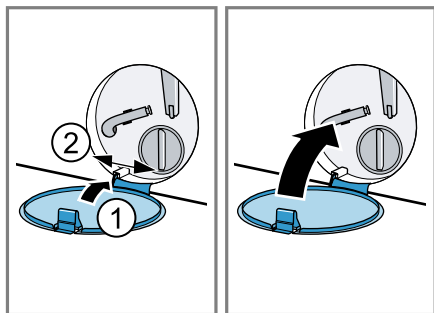

Pre sledećeg pranja

Kako biste sprečili da prilikom sledećeg pranja deterdžent neiskorišćeno odlazi u odvod, izvršite odgovarajući program za isušivanje nakon što ispraznite pumpu za sapunicu.

1. Otvorite slavinu za vodu.
2. Utaknite mrežni utikač.
3. Uključite uređaj.
4. Sipajte litar vode u komoru II.
5. Izaberite odgovarajući program za isušivanje.

→ "Programi", Stranica 25

17 Otklanjanje smetnji

Manje smetnje na uređaju možete sami da otklonite. Pre nego što se obratite korisničkom servisu, pogledajte informacije za otklanjanje smetnji. Tako ćete izbeći nepotrebne troškove.

UPOZORENJE

Opasnost od strujnog udara!





Nestručne popravke su opasne.

- ▶ Nikada nemojte vršiti tehničku izmenu uređaja ili karakteristika uređaja.
- ▶ Samo za to obučeno stručno osoblje sme da vrši popravke na uređaju.
- ▶ Za popravku uređaja se smeju koristiti samo originalni zamenski delovi.
- ▶ Da bi se sprečile opasnosti, zamenu oštećenog mrežnog priključnog voda uređaja mora da izvrši proizvođač, korisnička služba ili osoba sa sličnim kvalifikacijama.



Kvar	Uzrok i rešavanje problema
Displej se gasi i treperi  Start/Reload.	Režim za štednju energije je aktivan. <ul style="list-style-type: none"> ▶ Pritisnite taster po želji. ✓ Displej ponovo svetli.
"E:36 / -10"	Otpusna cev ili odvodno crevo za vodu je zapušeno. <ul style="list-style-type: none"> ▶ Očistite otpusnu cev i odvodno crevo za vodu.
	Odvodna cev ili crevo za odvod vode je presavijen ili priklešten. <ul style="list-style-type: none"> ▶ Uverite se da ispusna cev i odvodno crevo za vodu nisu presavijeni ili prignječeni.
	Odvodno crevo za vodu je priključeno previsoko. <ul style="list-style-type: none"> ▶ Odvodno crevo za vodu montirajte na maksimalnoj visini od 1 m.
	Na crevu za odvod vode je montiran nedozvoljen produžetak. <ul style="list-style-type: none"> ▶ Uklonite nedozvoljene produžetke sa creva za odvod vode. → "Priključivanje uređaja", Stranica 15
	Pumpa za sapunicu je zapušena. <ul style="list-style-type: none"> ▶ Očistite pumpu za izbacivanje sapunice. → Stranica 35
	Poklopac pumpe nije pravilno sklopljen. <ul style="list-style-type: none"> ▶ Pravilno sklopite poklopac pumpe.
	Poklopac pumpe nije potpuno zavrnut. <ul style="list-style-type: none"> ▶ Uverite se da je poklopac pumpe do kraja zavrnut na uređaj. Ručka poklopca pumpe mora da stoji vertikalno.



Kvar	Uzrok i rešavanje problema
"E:36 / -10"	<p>Doziranje deterdženta za pranje veša je suviše veliko.</p> <ul style="list-style-type: none"> ▶ Hitna mera: Jednu supenu kašiku omekšivača pomešajte sa 0,5 l vode i to ulijte u komoru II (ne kod Outdoor tkanina, sportske odeće ili tkanina punjenih perjem). ▶ Kod sledećeg pranja sa istim punjenjem smanjite količinu deterdženta.
"H:32"	<p>Sistem za kontrolu disbalansa je prekinuo centrifugiranje zbog neravnomerno raspoređenog veša.</p> <ul style="list-style-type: none"> ▶ Veš u bubnju iznova rasporedite. <p>Napomena: Po mogućstvu ubacite male i velike komade veša zajedno u bubanj. Komadi veša različite veličine se tokom centrifugiranja bolje raspoređuju.</p>
"E:30 / -10" i/ili 	<p>Pritisak vode je nizak. Otklanjanje smetnje nije moguće.</p> <hr/> <p>Sita u dovodu vode su zapušena.</p> <ul style="list-style-type: none"> ▶ Očistite sita u dovodu vode. <hr/> <p>Slavina za vodu je zatvorena.</p> <ul style="list-style-type: none"> ▶ Otvorite slavinu za vodu. <hr/> <p>Dovodno crevo za vodu je presavijeno ili priklešteno.</p> <ul style="list-style-type: none"> ▶ Osigurajte da dovodno crevo za vodu nije presavijeno ili priklešteno. <hr/> <p>Kvar u sistemu za merenje nivoa vode.</p> <p>Napomena: Kada nastupi ova poruka o grešci, uređaj pokreće postupak isušivanja.</p> <ol style="list-style-type: none"> 1. Sačekajte prvo oko 5 minuta da se postupak isušivanja završi. 2. Za resetovanje poruke o grešci, isključite uređaj. 3. Ponovo uključite uređaj. 4. Ako se poruka o grešci ponovo prikaže, pozovite korisnički servis. → "Korisnička služba", Stranica 48
: treperi.	<p>Sistem za kontrolu napona prepoznaje nedozvoljeno potkoračenje napona.</p> <ul style="list-style-type: none"> ▶ Otklanjanje smetnje nije moguće. <p>Napomena: Kada se napajanje naponom stabilizuje, program nastavlja normalno da teče.</p> <hr/> <p>Podkoračenje napona može da dovede do produžavanja programa. Otklanjanje smetnje nije moguće.</p>





Kvar	Uzrok i rešavanje problema
☹️ svetli.	<p>Temperatura je previsoka.</p> <ul style="list-style-type: none"> ▶ Sačekajte dok temperatura ne opadne. ▶ Prekinite program. → "Prekidanje programa", Stranica 32
☹️ treperi.	<p>Nivo vode je previsok.</p> <ul style="list-style-type: none"> ▶ Izaberite neki od preporučenih programa za isušivanje. → "Programi", Stranica 25 <hr/> <p>Vrata nisu zatvorena.</p> <ul style="list-style-type: none"> ▶ Zatvorite vrata. <hr/> <p>Veš se zaglavio u vratima.</p> <ul style="list-style-type: none"> ▶ Uklonite veš koji se zaglavio.
☹️	<p>Potrebno je čišćenje bubnja.</p> <ul style="list-style-type: none"> ▶ → "Čišćenje bubnja", Stranica 33
"E:30/-20"	<p>Doziranje deterdženta za pranje veša je suviše veliko.</p> <ul style="list-style-type: none"> ▶ Kod sledećeg pranja sa istim punjenjem smanjite količinu deterdženta. <hr/> <p>Dodatna voda je napunjena.</p> <ul style="list-style-type: none"> ▶ Ne puniti dodatnu vodu u uređaj tokom rada. <hr/> <p>Kvar magnetnog ventila.</p> <ul style="list-style-type: none"> ▶ Pozovite korisnički servis. → "Korisnička služba", Stranica 48
Svi drugi kodovi grešaka.	<p>Smetnja u funkcionisanju</p> <ol style="list-style-type: none"> 1. Isključite uređaj i ponovo ga uključite. 2. Ako se poruka ponovo pojavi, isključite uređaj sa strujne mreže na najmanje 30 sekundi tako što ćete iskopčati utikač ili isključiti osigurač na tabli sa osiguračima. ✓ Ako se smetnja samo jednom pojavila, poruka će nestati. 3. Ako se poruka ponovo pojavi, pozovite korisničku službu. Tokom poziva tačno prenesite o kakvoj se poruci o grešci radi. → "Korisnička služba", Stranica 48
Uređaj ne funkcioniše.	<p>Mrežni utikač voda za mrežni priključak nije utaknut.</p> <ul style="list-style-type: none"> ▶ Priključite uređaj na strujnu mrežu. <hr/> <p>Aktivirao se osigurač u kutiji sa osiguračima.</p> <ul style="list-style-type: none"> ▶ Proverite osigurač u kutiji sa osiguračima. <hr/> <p>Napajanje strujom je prekinuto.</p>

Kvar	Uzrok i rešavanje problema
Uređaj ne funkcioniše.	<ul style="list-style-type: none"> ▶ Proverite da li osvetljenje u prostoriji ili drugi uređaji u prostoriji rade.
Program se ne pokreće.	<ul style="list-style-type: none"> ▶  Start/Reload nije pritisnuto. ▶ Pritisnite  Start/Reload.
	<p>Vrata nisu zatvorena.</p> <ul style="list-style-type: none"> ▶ Zatvorite vrata.
	<p>Zaključavanje za decu je aktivirano.</p> <ul style="list-style-type: none"> ▶ Deaktivirajte zaštitu za decu. → "Deaktiviranje zaključavanja za decu", Stranica 33
	<p> Finished in je aktivirano.</p> <ul style="list-style-type: none"> ▶ Proverite da li je  Finished in aktivirano. → "Tasteri", Stranica 23
	<p>Veš se zaglavio u vratima.</p> <ul style="list-style-type: none"> ▶ Uklonite veš koji se zaglavio.
Vrata ne mogu da se otvore.	<p>Temperatura je previsoka.</p> <ul style="list-style-type: none"> ▶ Sačekajte dok temperatura ne opadne. ▶ Prekinite program. → "Prekidanje programa", Stranica 32
	<p>Nivo vode je previsok.</p> <ul style="list-style-type: none"> ▶ Izaberite neki od preporučenih programa za isušivanje. → "Programi", Stranica 25
	<p>Nestanak struje.</p> <ul style="list-style-type: none"> ▶ Otvorite vrata sa hitnom deblokadom. → "Deblokada u slučaju opasnosti", Stranica 47
Sapunica se ne ispira.	<p>Otpusna cev ili odvodno crevo za vodu je zapušeno.</p> <ul style="list-style-type: none"> ▶ Očistite otpusnu cev i odvodno crevo za vodu.
	<p>Odvodna cev ili crevo za odvod vode je presavijen ili priklešten.</p> <ul style="list-style-type: none"> ▶ Uverite se da ispusna cev i odvodno crevo za vodu nisu presavijeni ili prignječeni.
	<p>Pumpa za sapunicu je zapušena.</p> <ul style="list-style-type: none"> ▶ Očistite pumpu za izbacivanje sapunice. → Stranica 35
	<p>Odvodno crevo za vodu je priključeno previsoko.</p> <ul style="list-style-type: none"> ▶ Odvodno crevo za vodu montirajte na maksimalnoj visini od 1 m.
	<p>Poklopac pumpe nije pravilno sklopljen.</p> <ul style="list-style-type: none"> ▶ Pravilno sklopite poklopac pumpe.

Kvar	Uzrok i rešavanje problema
Sapunica se ne ispir.	<p>Doziranje deterdženta za pranje veša je suviše veliko.</p> <ul style="list-style-type: none"> ▶ Hitna mera: Jednu supenu kašiku omekšivača pomešajte sa 0,5 l vode i to ulijte u komoru II (ne kod Outdoor tkanina, sportske odeće ili tkanina punjenih perjem). ▶ Kod sledećeg pranja sa istim punjenjem smanjite količinu deterdženta.
	<p>Na crevu za odvod vode je montiran nedozvoljen produžetak.</p> <ul style="list-style-type: none"> ▶ Uklonite nedozvoljene produžetke sa creva za odvod vode. <p>→ "Priključivanje uređaja", Stranica 15</p>
	<p>Poklopac pumpe nije potpuno zavrnut.</p> <ul style="list-style-type: none"> ▶ Uverite se da je poklopac pumpe do kraja zavrnut na uređaj. Ručka poklopca pumpe mora da stoji vertikalno.
Voda ne utiče. Deterdžent za pranje veša se ne uvlači.	<p>▶ Start/Reload nije pritisnuto.</p> <ul style="list-style-type: none"> ▶ Pritisnite ▶ Start/Reload.
	<p>Sita u dovodu vode su zapušena.</p> <ul style="list-style-type: none"> ▶ Očistite sita u dovodu vode.
	<p>Slavina za vodu je zatvorena.</p> <ul style="list-style-type: none"> ▶ Otvorite slavinu za vodu.
	<p>Dovodno crevo za vodu je presavijeno ili priklešteno.</p> <ul style="list-style-type: none"> ▶ Osigurajte da dovodno crevo za vodu nije presavijeno ili priklešteno.
Višestruko kratko centrifugiranje.	<p>Sistem za kontrolu disbalansa izjednačava disbalans raspoređujući veš više puta.</p> <ul style="list-style-type: none"> ▶ Nema greške - nije potrebna nikakva radnja.
	<p>Napomena: Kod izbeljivanja, po mogućstvu ubacite male i velike komade veša zajedno u bubanj. Komadi veša različite veličine bolje se raspoređuju tokom centrifugiranja.</p>
Trajanje programa se menja tokom postupka pranja.	<p>Tok programa se elektronski usklađuje. Zbog toga može da se promeni trajanje programa.</p> <ul style="list-style-type: none"> ▶ Nema greške - nije potrebna nikakva radnja.
	<p>Sistem za kontrolu disbalansa izjednačava disbalans raspoređujući veš više puta.</p> <ul style="list-style-type: none"> ▶ Nema greške - nije potrebna nikakva radnja.

Kvar	Uzrok i rešavanje problema
Trajanje programa se menja tokom postupka pranja.	<p>Napomena: Kod izbeljivanja, po mogućstvu ubacite male i velike komade veša zajedno u bubanj. Komadi veša različite veličine bolje se raspoređuju tokom centrifugiranja.</p> <hr/> <p>Sistem za kontrolu pene uključuje dodatno ispiranje ukoliko se stvara velika količina pene.</p> <ul style="list-style-type: none"> ▶ Nema greške - nije potrebna nikakva radnja.
U bubnju se ne vidi voda.	<p>Voda je ispod vidnog područja.</p> <ul style="list-style-type: none"> ▶ Nema greške - nije potrebna nikakva radnja. ▶ Ne punitite dodatnu vodu u uređaj tokom rada.
Bubanj se po startu programa kratko pomera.	<p>Razlog je interni test motora.</p> <ul style="list-style-type: none"> ▶ Nema greške - nije potrebna nikakva radnja.
U pregradi  se nalazi preostala voda.	<p>Umetak u pregradi  je zapušten.</p> <ul style="list-style-type: none"> ▶ → "Čišćenje pregrade za deterđent za pranje veša", <i>Stranica 34</i>
Vibracije i pokretanje uređaja tokom centrifugiranja.	<p>Uređaj nije ispravno nivelisan.</p> <ul style="list-style-type: none"> ▶ → "Centriranje uređaja", <i>Stranica 16</i> <hr/> <p>Stopice uređaja nisu fiksirane.</p> <ul style="list-style-type: none"> ▶ Fiksirajte stopice uređaja. → "Centriranje uređaja", <i>Stranica 16</i> <hr/> <p>Transportni osigurači nisu uklonjeni.</p> <ul style="list-style-type: none"> ▶ → "Uklanjanje transportnih osigurača", <i>Stranica 14.</i>
Bubanj se okreće, voda ne ulazi.	<p>Prepoznavanje punjenja je aktivno.</p> <ul style="list-style-type: none"> ▶ Nema greške, nije potrebna nikakva radnja. <p>Napomena: Prepoznavanje punjenja može da traje do 2 minuta.</p>
Intenzivno stvaranje pene.	<p>Doziranje deterđenta za pranje veša je suviše veliko.</p> <ul style="list-style-type: none"> ▶ Hitna mera: Jednu supenu kašiku omekšivača pomešajte sa 0,5 l vode i to ulijte u komoru II (ne kod Outdoor tkanina, sportske odeće ili tkanina punjenih perjem). ▶ Kod sledećeg pranja sa istim punjenjem smanjite količinu deterđenta.
Nije postignut veliki broj obrtaja centrifuge.	<p>Podešen je nizak broj obrtaja centrifuge.</p> <ul style="list-style-type: none"> ▶ Kod sledećeg pranja podesite viši broj obrtaja centrifuge. <hr/> <p> Less Ironing je aktivirano.</p> <ul style="list-style-type: none"> ▶ Izaberite pogodne programe za vrstu tkanine.

Kvar	Uzrok i rešavanje problema
Nije postignut veliki broj obrtaja centrifuge.	<p>Sistem za kontrolu disbalansa izjednačuje disbalans smanjivanjem broja obrtaja centrifuge.</p> <ul style="list-style-type: none"> ▶ Veš u bubnju iznova rasporedite. <p>Napomena: Po mogućstvu ubacite male i velike komade veša zajedno u bubanj. Komadi veša različite veličine se tokom centrifugiranja bolje raspoređuju.</p> <ul style="list-style-type: none"> ▶ Pokrenite program  Spin .
Program centrifuge se ne pokreće.	<p>Otpusna cev ili odvodno crevo za vodu je zapušeno.</p> <ul style="list-style-type: none"> ▶ Očistite otpusnu cev i odvodno crevo za vodu. <hr/> <p>Odvodna cev ili crevo za odvod vode je presavijen ili priklešten.</p> <ul style="list-style-type: none"> ▶ Uverite se da ispusna cev i odvodno crevo za vodu nisu presavijeni ili prignječeni.
	<p>Sistem za kontrolu disbalansa je prekinuo centrifugiranje zbog neravnomerno raspoređenog veša.</p> <ul style="list-style-type: none"> ▶ Veš u bubnju iznova rasporedite. <p>Napomena: Po mogućstvu ubacite male i velike komade veša zajedno u bubanj. Komadi veša različite veličine se tokom centrifugiranja bolje raspoređuju.</p> <ul style="list-style-type: none"> ▶ Pokrenite program  Spin .
Šumovi i šištanje.	<p>Voda se pod pritiskom pumpa u pregradu za deterdžent za pranje veša.</p> <ul style="list-style-type: none"> ▶ Nema greške - normalan šum tokom rada.
Glasni zvukovi tokom centrifugiranja.	<p>Uređaj nije ispravno nivelisan.</p> <ul style="list-style-type: none"> ▶ → "<i>Centriranje uređaja</i>", <i>Stranica 16</i> <hr/> <p>Stopice uređaja nisu fiksirane.</p> <ul style="list-style-type: none"> ▶ Fiksirajte stopice uređaja. → "<i>Centriranje uređaja</i>", <i>Stranica 16</i> <hr/> <p>Transportni osigurači nisu uklonjeni.</p> <ul style="list-style-type: none"> ▶ → "<i>Uklanjanje transportnih osigurača</i>", <i>Stranica 14.</i>
Udaranje, zveckanje u pumpi za sapunicu.	<p>Strano telo je dospelo u pumpu za sapunicu.</p> <ul style="list-style-type: none"> ▶ → "<i>Čišćenje pumpe za sapunicu</i>", <i>Stranica 35.</i>
Ritmičan zvuk srkanja i usisavanja.	<p>Pumpa za sapunicu je aktivna, sapunica se ispumpana.</p> <ul style="list-style-type: none"> ▶ Nema greške - normalan šum tokom rada.
Pojava gužvanja.	<p>Broj obrtaja centrifuge je suviše velik.</p> <ul style="list-style-type: none"> ▶ Kod sledećeg pranja podesite niži broj obrtaja centrifuge. <hr/> <p>Količina punjenja je prevelika.</p>

Kvar	Uzrok i rešavanje problema
Pojava gužvanja.	<ul style="list-style-type: none"> ▶ Kod sledećeg pranja smanjite količinu punjenja. <p>Podešen je neadekvatan program za vrstu tkanine.</p> <ul style="list-style-type: none"> ▶ Izaberite pogodne programe za vrstu tkanine.
Deterdžent za pranje veša ili omekšivač kaplje sa manžetne i skuplja se na vratima ili u naboru manžetne.	<p>Previše deterdženta za pranje veša ili omekšivača u pregradi za deterdžent.</p> <ul style="list-style-type: none"> ▶ Kod doziranja tečnog deterdženta ili omekšivača obratite pažnju na oznake u pregradi za deterdžent i nemojte dozirati preko toga.
Rezultat centrifugiranja nije zadovoljavajući. Veš je suviše mokar / suviše vlažan.	<p>Podešen je nizak broj obrtaja centrifuge.</p> <ul style="list-style-type: none"> ▶ Kod sledećeg pranja podesite viši broj obrtaja centrifuge. ▶ Pokrenite program  Spin . <p> Less Ironing je aktivirano.</p> <ul style="list-style-type: none"> ▶ Izaberite pogodne programe za vrstu tkanine. <p>Otpusna cev ili odvodno crevo za vodu je zapušeno.</p> <ul style="list-style-type: none"> ▶ Očistite otpusnu cev i odvodno crevo za vodu. <p>Odvodna cev ili crevo za odvod vode je presavijen ili priklešten.</p> <ul style="list-style-type: none"> ▶ Uverite se da ispusna cev i odvodno crevo za vodu nisu presavijeni ili prignječeni. <p>Sistem za kontrolu disbalansa je prekinuo centrifugiranje zbog neravnomerno raspoređenog veša.</p> <ul style="list-style-type: none"> ▶ Veš u bubnju iznova rasporedite. <p>Napomena: Po mogućstvu ubacite male i velike komade veša zajedno u bubanj. Komadi veša različite veličine se tokom centrifugiranja bolje raspoređuju.</p> <ul style="list-style-type: none"> ▶ Pokrenite program  Spin . <p>Sistem za kontrolu disbalansa izjednačuje disbalans smanjivanjem broja obrtaja centrifuge.</p> <ul style="list-style-type: none"> ▶ Veš u bubnju iznova rasporedite. <p>Napomena: Po mogućstvu ubacite male i velike komade veša zajedno u bubanj. Komadi veša različite veličine se tokom centrifugiranja bolje raspoređuju.</p> <ul style="list-style-type: none"> ▶ Pokrenite program  Spin .
Ostaci deterdženta na vlažnom vešu.	<p>Deterdženti za pranje veša mogu da sadrže materije, koje se talože na vešu.</p> <ul style="list-style-type: none"> ▶ Pokrenite program  Rinse .

Kvar	Uzrok i rešavanje problema
Ostaci deterdženta na suvom vešu.	Deterdženti za pranje veša mogu da sadrže materije, koje se talože na vešu. ▶ Nakon pranja i sušenja očerkajte veš.
Iz dovodnog creva za vodu ističe voda.	Dovodno crevo za vodu nije ispravno / čvrsto priključeno. 1. Dovodno crevo za vodu ispravno priključite. → "Priključivanje dovodnog creva za vodu", Stranica 15 2. Zavrnite vijčani spoj.
Iz odvodnog creva za vodu curi voda.	Odvodno crevo za vodu je oštećeno. ▶ Zamenite oštećeno odvodno crevo za vodu. <hr/> Odvodno crevo za vodu nije ispravno priključeno. ▶ Odvodno crevo za vodu ispravno priključite. → "Vrste priključivanja odvoda vode", Stranica 15
U uređaju su se formirali neprijatni mirisi.	Vlaga i ostaci deterdženta za pranje veša mogu da pospeše stvaranje bakterija. ▶ → "Čišćenje bubnja", Stranica 33 ▶ Ukoliko više ne koristite uređaj, ostavite vrata i pregradu za deterdžent otvorene, da zaostala voda može da se osuši.
Na tkaninama su nakon kraja programa  Iron Assist nastale vlažne fleke.	Kapi vode iz bubnja ili sa vrata su nakvasile tkanine. Kapi potiču od kondenzovane pare ili preostale vlage prethodnog programa pranja. ▶ Opegajte tkanine ili ih okačite radi sušenja.
U pregradi za deterdžent ostaje omekšivač.	Ispiranje sa omekšivačem nije previđeno za izabrani program. ▶ Pre pranja proverite da li je za izabrani program previđeno ispiranje sa omekšivačem. → "Programi", Stranica 25
Ispod vrata curi voda.	Prljavština na vratima ili manžetni dovodi do nezaptivosti. ▶ Očistite vrata i manžetnu.

17.1 Deblokada u slučaju opasnosti

Deblokiranje vrata

Zahtev: Pumpa za sapunicu je prazna. → *Stranica 35*

- 1. PAŽNJA!** Voda koja ističe može dovesti do materijalne štete.
- ▶ Vrata ne otvarajte, ako se na staklu vidi voda.

Prinudnu deblokadu pomoću odgovarajućeg alata povucite nadole i otpustite je.

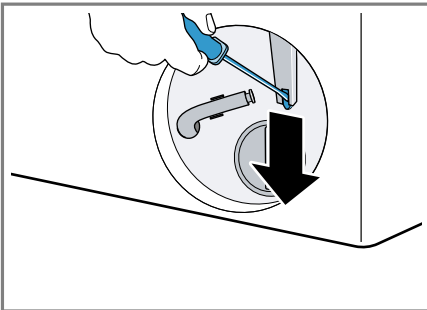

- ✓ Brava na vratima je deblokirana.
- 2. Umetnite klapnu za održavanje tako da ulegne.
- 3. Zatvorite klapnu za održavanje.

18 Transport, čuvanje i odlaganje u otpad

18.1 Demontiranje uređaja

1. Zatvorite slavinu za vodu.
2. Ispraznite dovodno crevo za vodu.
3. Isključite uređaj.
→ *"Isključivanje uređaja", Stranica 32*
4. Izvucite mrežni utikač uređaja.
5. Ispustite sapunicu za pranje.
→ *"Čišćenje pumpe za sapunicu", Stranica 35*

6. Demontirajte creva.

18.2 Postavljanje transportnih osigurača

Radi sprečavanja oštećenja tokom transporta, uređaj pre transporta osigurajte transportnim osiguračima.

1. Pomoću odvijača uklonite 4 kapice za pokrivanje.

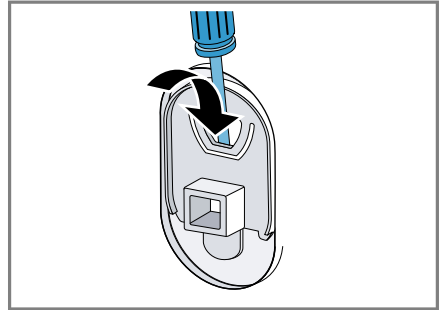

Sačuvajte kapice za pokrivanje.

2. Postavite 4 transportna osigurača.
→ *"Uklanjanje transportnih osigurača", Stranica 14*

18.3 Ponovno puštanje uređaja u rad

- ▶ Za dodatne informacije, videti
→ *"Postavljanje i priključivanje", Stranica 12* i
→ *"Pokretanje ciklusa pranja sa praznim bubnjem", Stranica 17.*

18.4 Odlaganje starih uređaja u otpad

Ekološki prihvatljivim odlaganjem u otpad mogu da se recikliraju dragocene sirovine.

UPOZORENJE

Opasnost od ugrožavanja zdravlja!

Deca se tako ne mogu zatvoriti u uređaju i dospeti u životnu opasnost.

- ▶ Uređaj ne postavljajte iza vrata koja mogu da blokiraju ili spreče otvaranje vrata uređaja.
- ▶ Na dotrajalim uređajima izvucite mrežni utikač mrežnog priključnog voda, zatim presecite mrežni priključni vod i uništite bravu na vratima uređaja tako da se vrata više ne mogu zatvoriti.

1. Izvucite mrežni utikač mrežnog priključnog voda.
2. Presecite mrežni priključni vod.
3. Uređaj odložite u otpad na ekološki prihvatljiv način.

O aktuelnim načinima odlaganja u otpad informišite se kod svog specijalizovanog prodavca ili u svojoj opštinskoj odn. gradskoj upravi.



Ovaj je aparat označen u skladu sa evropskom smernicom 2012/19/EU o otpadnim električnim i elektronskim aparatima (waste electrical and electronic equipment - WEEE).

Smernica određuje okvir za povratak i reciklažu otpadnih aparata koji važi u celoj Evropskoj Uniji.

19 Korisnička služba

Funkcijski relevantne originalne rezervne delove proizvedene u skladu sa odgovarajućom direktivom o ekološkom dizajnu možete da dobijete od našeg korisničkog servisa u periodu od najmanje 10 godina od stavljanja vašeg uređaja na tržište u okviru Evropskog ekonomskog prostora.

Napomena: Angažovanje servisne službe je besplatno u okviru garantnih uslova proizvođača.

Detaljnije informacije o trajanju i uslovima garancije u svojoj zemlji možete da dobijete od našeg korisničkog servisa, trgovca kod kojeg ste kupili uređaj ili na našoj veb-stranici. Kada se obraćate korisničkom servisu, navedite broj proizvoda (E-Nr.) i fabrički broj (FD) svog uređaja. Podatke za kontakt korisničke službe naći ćete u priloženom spisku korisničkih službi ili na našoj veb-stranici.

19.1 Broj proizvoda (E-Nr.) i proizvodni broj (FD)

Broj proizvoda (E-Nr.) i proizvodni broj (FD-Nr.) možete da pronađete na tipskoj pločici uređaja.









Pločica sa oznakom tipa se u zavisnosti od modela nalazi:

- na unutrašnjoj strani vrata,
- na unutrašnjoj strani poklopca za održavanje,
- na zadnjoj strani uređaja.

Da biste brzo mogli da pronađete podatke o uređaju i telefonski broj korisničke službe, podatke možete i da zabeležite.

20 Vrednosti potrošnje

Sledeće informacije su stavljene na raspolaganje u skladu sa EU odredbom o ekološkom dizajnu. Navedene vrednosti za druge programe pored **Eco 40-60** su samo orijentacione vrednosti i utvrđene su u skladu sa važećim standardom EN60456.

Program	Punjenje (kg)	Trajanje programa (h:min) ¹	Potrošnja energije (kWh/ciklus) ¹	Potrošnja vode (l/ciklus) ¹	Maksimalna temperatura (°C) ⁵ min ¹	Broj obrtaja centrifuge (obr/min) ¹	Preostala vlaga (%) ¹
Eco 40-60 ²	9,0	3:48	0,950	80,0	38	1351	51,00
Eco 40-60 ²	4,5	2:54	0,360	40,0	27	1351	51,00
Eco 40-60 ²	2,5	2:30	0,180	30,0	22	1351	52,00
 Cottons 20 °C	9,0	3:44	0,400	98,0	23	1400	50,00
 Cottons 40 °C	9,0	3:44	1,290	98,0	44	1400	50,00
 Cottons 60 °C	9,0	3:44	1,750	98,0	60	1400	50,00
 Cottons 40 °C +  Prewash	9,0	4:14	1,330	110,0	44	1400	50,00
 Easy Care 40 °C	4,0	2:37	0,800	61,0	44	1200	30,00
 Mixed Load 40 °C	4,0	1:05	0,640	44,0	42	1400	53,00
 Wool 30 °C	2,0	0:41	0,300	48,0	29	800	26,00

¹ Stvarne vrednosti mogu da odstupaju od navedenih vrednosti usled pritiska vode, tvrdoće i ulazne temperature, temperature u okolini, vrste, količine i zaprljanosti veša, upotrebljenog sredstva za čišćenje, oscilacija u strujnom napajanju i izabranih dodatnih funkcija.

² Program za proveru u skladu sa EU odredbom o ekološkom dizajnu i EU odredbom o energetske nalepnici sa hladnom vodom (15 °C).

21 Tehnički podaci

Širina uređaja	59,8 cm
Dubina uređaja	59,0 cm

Visina uređaja-Visina uređaja 84,5 cm

Dubina uređaja sa zatvorenim vratima	63,6 cm
Dubina uređaja sa otvorenim vratima	107,3 cm
Težina	72,5 kg
Maksimalna količina za punjenje	9,0 kg
Mrežni napon	220-240 V, 50 Hz
⇒ Minimalno osiguranje instalacije	10 A
Nominalna snaga	2300 W
Potrošnja snage	■ Isključeno stanje: 0,15 W ■ Stanje mirovanja: 0,50 W
Pritisak vode	■ Minimalno: 100 kPa (1 bar) ■ Maksimalno: 1000 kPa (10 bar)
Dužina dovodnog creva za vodu	150 cm
Dužina odvodnog creva za vodu	150 cm
Dužina mrežnog priključnog voda	160 cm

Dodatne informacije o vašem modelu možete pogledati na internet adresi <https://eprel.ec.europa.eu/qr/1749338>¹. Ta internet stranica sadrži vezu za zvaničnu EU bazu proizvođača EPREL.

¹ Važi samo za zemlje u Evropskom ekonomskom prostoru



Thank you for buying a Bosch Home Appliance!

Register your new device on MyBosch now and profit directly from:

- **Expert tips & tricks for your appliance**
- **Warranty extension options**
- **Discounts for accessories & spare-parts**
- **Digital manual and all appliance data at hand**
- **Easy access to Bosch Home Appliances Service**

Free and easy registration – also on mobile phones:

www.bosch-home.com/welcome



Looking for help? You'll find it here.

Expert advice for your Bosch home appliances, help with problems or a repair from Bosch experts.

Find out everything about the many ways Bosch can support you:

www.bosch-home.com/service

Contact data of all countries are listed in the attached service directory.

BSH Hausgeräte GmbH

Carl-Wery-Straße 34
81739 München, GERMANY
www.bosch-home.com

A Bosch Company



9001897748 (040219)

sr