



BOSCH



Register your
new device on
MyBosch now and
get free benefits:
[bosch-home.com/
welcome](https://bosch-home.com/welcome)

Mosógép

WUU28T62BY

[hu] Használati útmutató és tele-
pítési útmutató

További információkat a Digitális felhasználói kézikönyvben talál.



Tartalomjegyzék

1 Biztonság	4	8 Gombok	22
1.1 Általános útmutatások.....	4	9 Programok	24
1.2 Rendeltetészerű használat	4	10 Tartozékok	28
1.3 A használók körének korlátozása	4	11 Ruhanemű	28
1.4 Biztonságos beszerelés	5	11.1 Ruhanemű előkészítése	28
1.5 Biztonságos használat	7	12 Mosó- és ápolószer	29
1.6 Biztonságos tisztítás és karbantartás.....	9	13 A kezelés alapjai	29
2 Anyagi károk elkerülése	10	13.1 A gép bekapcsolása	29
3 Környezetvédelem és takarékoság	11	13.2 Program beállítása	29
3.1 A csomagolási hulladék ártalmatlanítása	11	13.3 Az ajtó kinyitása	29
3.2 Energia és erőforrások megtakarítása	11	13.4 Ruhanemű behelyezése.....	30
3.3 Energiatakarékos üzemmód ...	11	13.5 Adagolósegédlet behelyezése	30
4 Elhelyezés és csatlakoztatás ...	11	13.6 Adagolósegédlet használata.....	30
4.1 A készülék kicsomagolása.....	11	13.7 Mosó- és ápolószer betöltése.....	31
4.2 A csomagolás tartalma	12	13.8 Program indítása	31
4.3 A felállítási helyre vonatkozó követelmények.....	12	13.9 Ruhanemű áztatása.....	31
4.4 Szállítási biztosítók eltávolítása.....	13	13.10 Ruhanemű hozzáadása.....	31
4.5 A készülék csatlakoztatása	14	13.11 Program megszakítása	32
4.6 A készülék beállítása.....	15	13.12 Program folytatása öblítés stop után	32
5 Az első használat előtt	16	13.13 Ruhanemű kivétele.....	32
5.1 Üres mosás indítása.....	16	13.14 A készülék kikapcsolása.....	32
6 Ismerkedés	18	14 Gyerekzár	32
6.1 A készülék.....	18	14.1 A gyermekzár aktiválása	32
6.2 Mosószer tartó fiók.....	18	14.2 Gyerekzár kikapcsolása	32
6.3 Kezelőegység	19	15 Alapbeállítások	33
7 Kijelző	20	15.1 Az alapbeállítások áttekintése.....	33
		15.2 Alapbeállítások módosítása ..	33

16 Tisztítás és ápolás	33
16.1 Dobtisztítás	33
16.2 A mosószertartó fiók tisztí- tása	34
16.3 A mosóvízszivattyú tisztítá- sa	34
17 Zavarok elhárítása.....	38
17.1 Vészkioldó	43
18 Szállítás, tárolás és ártal- matlanítás	43
18.1 Készülék leszerelése.....	43
18.2 Szállítási biztosítók behelye- zése	43
18.3 A készülék ismételt üzem- be helyezése	43
18.4 A régi készülék ártalmatlanítá- s	44
19 Vevőszolgálat	44
19.1 Termékszám (E-Nr.) és gyártási szám (FD)	44
20 Fogyasztási értékek hideg víz esetén.....	45
20.1 Fogyasztási értékek meleg víz esetén	46
21 Műszaki adatok	47



1 Biztonság

Tartsa be a következő biztonsági előírásokat.

1.1 Általános útmutatások



- Gondosan olvassa el ezt az útmutatót.
- Őrizze meg az útmutatót és a termékinformációkat a későbbi használat céljára, vagy az újabb tulajdonos számára.
- Ha szállítás közben megsérült a készülék, ne csatlakoztassa.

1.2 Rendeltetésszerű használat

A készüléket csak a következőkre használja:

- gépben mosható textíliák és kézzel mosható gyapjú mosására a kezelési címke szerint.
- csapvízzel és kereskedelmi forgalomban kapható, gépi mosáshoz alkalmas mosó- és ápolószerekkel.
- a háztartásban és az otthoni környezet zárt helyiségeiben.
- legfeljebb 4000 méter tengerszint feletti magasságig.

1.3 A használók körének korlátozása

Ezt a készüléket 8 év feletti gyermekek és csökkent testi, érzékszervi vagy mentális képességekkel, illetve kevés tapasztalattal és/vagy ismerettel rendelkező személyek is használhatják felügyelet mellett, vagy ha megtanították nekik a készülék biztonságos használatát és megértették a lehetséges veszélyeket.

Gyermekek nem játszhatnak a készülékkel.

A készülék tisztítását és a felhasználói karbantartást nem végezhetik gyermekek felügyelet nélkül.

Ne engedjen 3 év alatti gyerekeket és háziállatokat a készülék közelébe.

1.4 Biztonságos beszerelés

⚠ FIGYELMEZTETÉS – Áramütés veszélye!

A szakszerűtlen beszerelés veszélyes.

- ▶ A készüléket csak az adattáblán megadottak szerint csatlakoztassa és üzemeltesse.
- ▶ A készüléket csak szabályszerűen felszerelt, földelt csatlakozóaljzaton át csatlakoztassa a váltakozó áramú hálózatra.
- ▶ A házi villamos hálózat védővezető-rendszere legyen szabályszerűen beszerelve. A beszerelésnek megfelelő méretű vezeték keresztmetszettel kell rendelkeznie.
- ▶ Hibaáram-védőkapcsoló használata esetén csak  jelzéssel ellátott típust használjon.
- ▶ A készülék ellátásához soha ne használjon külső kapcsolóberendezést, pl. időkapcsolós órát vagy távvezérlést.
- ▶ Ha a készülék be van építve, akkor a hálózati csatlakozó és csatlakozóvezeték legyen szabadon hozzáférhető, és ha szabad hozzáférés nem lehetséges, akkor a fix csatlakoztatás során minden pólusra vonatkozó leválasztó berendezést kell beszerezni a kialakítási előírásoknak megfelelően.
- ▶ A készülék felállításakor ügyelni kell arra, hogy a hálózati csatlakozóvezeték ne szoruljon be, ne sérüljön meg.

A hálózati csatlakozóvezeték sérült szigetelése veszélyes.

- ▶ A hálózati csatlakozóvezeték soha ne érintkezzen a készülék forró részeivel vagy hőforrásokkal.
- ▶ A hálózati csatlakozóvezeték soha ne érintkezzen hegyes és éles szélű tárgyakkal.
- ▶ A hálózati csatlakozóvezeték soha ne törje meg, ne nyomja össze, ne változtassa meg.

⚠ FIGYELMEZTETÉS – Tűzveszély!

Meghosszabbított hálózati csatlakozóvezeték és nem engedélyezett adapterek használata veszélyes.

- ▶ Ne használjon hosszabbító kábelt vagy többszörös csatlakozóaljzatot.
- ▶ Csak a gyártó által engedélyezett adaptereket és hálózati csatlakozóvezetéseket használjon.

- ▶ Ha a hálózati csatlakozóvezeték túl rövid, és nem áll rendelkezésre hosszabb hálózati csatlakozóvezeték, forduljon villanszerelőhöz az épületvillamosság módosításáért.

⚠ FIGYELMEZTETÉS – Sérülésveszély!

A készülék nehéz, megemelése sérülést okozhat.

- ▶ Ne emelje meg egyedül a készüléket.

Ha a mosógépet és a szárítógépet nem szakszerűen helyezi egymásra, a felállított készülék leeshet.

- ▶ A szárítógép kizárólag a szárítógép gyártója által biztosított összekötőelemmel szerelhető fel mosógépre. Más felállítási mód nem megengedett.
- ▶ A mosógépet és a szárítógépet ne állítsa egymásra, ha a szárítógép gyártója nem kínál megfelelő összekötőelemet.
- ▶ Soha ne helyezzen egymásra különböző gyártóktól származó, valamint eltérő mélységű és szélességű készülékeket.
- ▶ Az egymásra helyezett mosógépet és szárítógépet ne állítsa emelvényre, a készülékek lebillenhetnek.

⚠ FIGYELMEZTETÉS – Fulladásveszély!

A gyermekek a csomagolóanyagokat a fejükre húzhatják vagy magukra tekerhetik, és megfulladhatnak.

- ▶ Gyermekektől tartsa távol a csomagolóanyagot.
- ▶ Ne engedje, hogy gyermekek játsszanak a csomagolóanyaggal.

⚠ VIGYÁZAT – Sérülésveszély!

A készülék működés közben rezeghet vagy elmozdulhat.

- ▶ A készüléket tiszta, sík és szilárd felületre állítsa.
- ▶ A készüléket egy vízmérték segítségével állítsa vízszintbe a készüléklábak használatával.

A szakszerűtlenül elhelyezett tömlők és hálózati csatlakozóvezetékek miatt botlásveszély áll fenn.

- ▶ A tömlőket és hálózati csatlakozóvezetéseket úgy fektesse le, hogy a botlásveszély elkerülhető legyen.

Ha a készüléket a kiálló alkatrészeinél, pl. az ajtónál fogva mozgatja, akkor az alkatrészek letörhetnek.

- ▶ Ne mozgassa a készüléket kiálló alkatrészeinél fogva.

⚠ VIGYÁZAT – Vágott sérülés veszélye!

A készülék éles peremeinek megérintése esetén megvághatja magát.

- ▶ Ne fogja meg a készülék éles peremeit.
- ▶ A készülék beszerelése és szállítása közben viseljen védőkesztyűt.

1.5 Biztonságos használat

⚠ FIGYELMEZTETÉS – Áramütés veszélye!

A sérült készülék és a sérült hálózati csatlakozóvezeték veszélyes.

- ▶ Soha ne használjon megsérült készüléket.
- ▶ Miközben a készüléket leválasztja az elektromos hálózatról, soha ne a hálózati csatlakozóvezetékét húzza. Mindig a hálózati csatlakozóvezeték dugóját húzza.
- ▶ Ha a készülék vagy a hálózati csatlakozóvezeték megsérült, azonnal húzza ki a hálózati csatlakozóvezeték csatlakozódugóját, vagy kapcsolja le a biztosítékszekrényben lévő biztosítékot, és zárja el a vízcsapot.
- ▶ Forduljon a vevőszolgálathoz. → *Oldal 44*

A behatoló nedvesség áramütést okozhat.

- ▶ A készüléket csak zárt helyiségben használja.
- ▶ A készüléket ne tegye ki nagy hőnek és nedvességnek.
- ▶ A készülék tisztításához ne használjon gőzsugaras vagy magasnyomású tisztítógépet, tömlőt vagy zuhanyt.

⚠ FIGYELMEZTETÉS – Egészségkárosodás veszélye!

A gyermekek bezárhatják magukat a készülékbe és életveszélybe kerülhetnek.

- ▶ A készüléket ne állítsa ajtó mögé, mert az blokkolja vagy megakadályozza a készülék ajtajának kinyitását.
- ▶ A kiszolgált készülék hálózati csatlakozóvezetékének hálózati dugóját húzza ki, majd vágja át a hálózati csatlakozóvezetékét, és oly mértékben tegye tönkre a készülék ajtajának zárját, hogy az ajtót többé ne lehessen becsukni.

Nagyobb, vízhatlan ruhanemű centrifugálásakor kiegyensúlyozatlanság jöhet létre, ami sérülésekhez vezethet.

- ▶ Ne mosson és centrifugáljon a készülékben nagyobb, vízhatlan darabokat, pl. takarókat és matracvédőket.

⚠ FIGYELMEZTETÉS – Fulladásveszély!

A gyermekek az apró alkatrészeket belélegezhetnek vagy lenyelhetik, és megfulladhatnak tőlük.

- ▶ Gyermekektől tartsa távol az apró alkatrészeket.
- ▶ Ne engedje, hogy gyermekek játsszanak az apró alkatrészekkel.

⚠ FIGYELMEZTETÉS – Mérgezés veszélye!

A mosó- és ápolószerek elfogyasztva mérgezést okozhatnak.

- ▶ Ha tévedésből lenyelik, orvoshoz kell fordulni.
- ▶ A mosószereket és öblítőket gyermektől elzárva kell tárolni.

⚠ FIGYELMEZTETÉS – Robbanásveszély!

Ha a ruhaneműt oldószertartalmú, gyúlékony mosószerekkel előkezelté, az robbanáshoz vezethet a készülékben.

- ▶ Szárítás előtt alaposan öblítse ki vízben az előkezelt ruhaneműt.

⚠ VIGYÁZAT – Sérülésveszély!

Ha felmászik vagy rááll a készülékre, a fedőlap eltörhet.

- ▶ Ne mászzon fel és ne álljon rá a készülékre.

Ha ráül vagy rátámaszkodik a készülék nyitott ajtajára, a készülék felbillenhet.

- ▶ Soha ne üljön vagy támaszkodjon a készülék ajtajára.
- ▶ Ne helyezzen tárgyakat a készülék ajtajára.

Ha a forgó dobba nyúl, megsérülhet a keze.

- ▶ Mielőtt belenyúlna, várja meg a dob teljes leállítását.

⚠ VIGYÁZAT – Forrázásveszély!

Magas hőmérsékleten végzett mosáskor a mosóvíz felforrósodik.

- ▶ Ne nyúljon a forró mosóvízbe.

⚠ VIGYÁZAT – Vegyszer okozta sérülések veszélye!

A mosószeres fiók kinyitásakor a mosószer és az öblítő kifröccsenhet a készülékből. A szemmel vagy bőrrel érintkezve irritációt okozhat.

- ▶ Szembe kerülés vagy bőrrel való érintkezés esetén alaposan öblítse le tiszta vízzel.
- ▶ Ha tévedésből lenyelik, orvoshoz kell fordulni.
- ▶ A mosószereket és öblítőket gyermektől elzárva kell tárolni.

1.6 Biztonságos tisztítás és karbantartás

⚠ FIGYELMEZTETÉS – Áramütés veszélye!

A szakszerűtlen javítás veszélyes.

- ▶ Soha ne végezzen műszaki változtatásokat a készüléken vagy annak funkcióin.
- ▶ A készüléket csak szakképzett személyek javíthatják.
- ▶ A készülék javításához csak eredeti pótalkatrészeket szabad használni.
- ▶ Ha a készülék hálózati csatlakozóvezetéke megsérül, akkor azt a veszélyek elkerülése érdekében csak a gyártó, a gyártó vevőszolgálat vagy egy hasonlóan képzett személy cserélheti ki.

A behatoló nedvesség áramütést okozhat.

- ▶ Tisztítás előtt húzza ki a csatlakozódugót vagy kapcsolja ki a biztosítékot a biztosítékszekrényben.
- ▶ A készülék tisztításához ne használjon gőzsugaras vagy magasnyomású tisztítógépet, tömlőt vagy zuhanyt.

⚠ FIGYELMEZTETÉS – Sérülésveszély!

Ha nem eredeti pótalkatrészeket és tartozékokat használ, az veszélyes helyzeteket okoz.

- ▶ Csak eredeti pótalkatrészeket és tartozékokat használjon.

⚠ FIGYELMEZTETÉS – Mérgezés veszélye!

Oldószertartalmú tisztítószer használata esetén mérgező gőzök keletkezhetnek.

- ▶ Ne használjon oldószertartalmú tisztítószereket.

2 Anyagi károk elkerülése

FIGYELEM!

Az öblítők, mosószerek, ápolószerek és tisztítószeres helytelen adagolása hatással lehet a készülék működésére.

- ▶ Vegye figyelembe a gyártó adagolási utasításait.

A maximális betöltési mennyiség túllépése esetén előfordulhat, hogy a készülék nem működik megfelelően.

- ▶ Minden programnál vegye figyelembe a maximálisan betölthető ruhamennyiséget, és ne lépje túl azt.
→ "Programok", Oldal 24

A készülék biztonságos szállításáról szállítási biztosítók gondoskodnak.

Az el nem távolított szállítási biztosítók anyagi károkat és készülékkárokat okozhatnak.

- ▶ A készülék üzembe helyezése előtt távolítsa el az összes szállítási biztosítót, és tárolja azokat biztos helyen.
- ▶ A szállítási károk elkerülése érdekében minden szállítás előtt szerelje vissza az összes szállítási biztosítót.

A vízbevezető tömlő szakszerűtlen csatlakoztatása anyagi károkhoz vezethet.

- ▶ Húzza meg a vízbemenetnél lévő csavarokat.
- ▶ A vízbevezető tömlőt közvetlenül, kiegészítő csatlakozóelemek, például adapter, toldatok vagy szelepek nélkül csatlakoztassa a vízcsapra.
- ▶ Ügyeljen rá, hogy a vízcsap belső átmérője legalább 17 mm legyen.
- ▶ Ügyeljen rá, hogy a vízcsaphoz való csatlakozásnál lévő menet hossza legalább 10 mm legyen.

Ha a víznyomás túl magas vagy túl alacsony, előfordulhat, hogy a készülék nem működik megfelelően.

- ▶ Ügyeljen arra, hogy a vízellátó rendszerben uralkodó víznyomás legalább 100 kPa (1 bar) és legfeljebb 1000 kPa (10 bar) legyen.
- ▶ Ha a víznyomás meghaladja a megadott maximális értéket, be kell szerelni egy nyomáscsökkentő szelepet az ivóvízcsatlakozás és a készülék tömlőrendszere közé.
- ▶ A készüléket ne csatlakoztassa nyomás nélküli vízmelegítő keverőcsapjára.

Megváltoztatott vagy sérült víztömlők használatakor anyagi kár keletkezhet, vagy a készülék károsodhat.

- ▶ A víztömlőket soha ne törje meg, ne nyomja össze, ne változtassa meg és ne vágja el.
- ▶ Kizárólag a készülékhez mellékelt víztömlőket vagy eredeti póttömlőket használjon.
- ▶ A használt víztömlőket soha ne használja újra.

Amennyiben a készüléket szennyezett vagy túl forró vízzel üzemelteti, az anyagi károkat okozhat.

- ▶ A készüléket kizárólag hideg vagy meleg, de legfeljebb 60 fokos csapvízzel üzemeltesse.

A nem megfelelő tisztítószeres károsíthatják a készülék felületét.

- ▶ Ne használjon karcoló vagy súroló tisztítószereseket.
- ▶ Ne használjon magas alkoholtartalmú tisztítószert.
- ▶ Ne használjon kemény súrolópárnát vagy tisztítószivacsot.
- ▶ A készüléket csak vízzel és puha, nedves kendővel tisztítsa.
- ▶ A mosószere- és permetmaradványokat azonnal távolítsa el a készülékről.

3 Környezetvédelem és takarékoság

3.1 A csomagolási hulladék ártalmatlanítása

A felhasznált csomagolóanyagok környezetkímélők és újrahasznosíthatók.

- ▶ Az egyes összetevőket fajtánként szétválogatva ártalmatlanítsa.

3.2 Energia és erőforrások megtakarítása

Ha megfogadja ezeket a tanácsokat, készüléke kevesebb áramot és vizet fogyaszt.

- Használjon alacsony hőmérsékletű és hosszabb mosási idejű programokat, valamint használja ki a maximális töltésmennyiséget.
→ *Oldal 24*
- Használjon takarékos programbeállítást.
- A mosószert a ruhanemű szennyezettségi fokának megfelelően adagolja.
- Enyhén vagy normál mértékben szennyezett ruhanemű esetén csökkentse a mosási hőmérsékletet.
- Ha a ruhaneműt a szárítógépben kívánja megszáritani, állítsa be a maximális centrifuga-fordulatszámot.
- A ruhaneműt előmosás nélkül mossa.

3.3 Energiatakarékos üzemmód

Ha rövid ideig nem használja a készüléket, akkor az automatikusan energiatakarékos üzemmódba kapcsol. Minden kijelző kialszik és a **Start/Reload** szimbólum villog. Ha ismét működteti a készüléket, az energiatakarékos üzemmód kikapcsol.

4 Elhelyezés és csatlakoztatás

4.1 A készülék kicsomagolása

FIGYELEM!

A dobban maradó tárgyak, amelyek nem a készülék belsejében való üzemeltetéséhez alkalmasak, anyagi és készülékkárokat okozhatnak.

- ▶ Üzemeltetés előtt távolítsa el ezeket a tárgyakat és a mellékelt tartozékokat a dobból.
1. A csomagolóanyagot és a védőfilát maradéktalanul távolítsa el a készülékről.
→ *"A csomagolási hulladék ártalmatlanítása", Oldal 11*
 2. Ellenőrizze a készüléket látható sérülések szempontjából.
 3. Nyissa ki az ajtót. → *Oldal 29*
 4. Távolítsa el a tartozékot a dobból.
 5. Csukja be az ajtót.

4.2 A csomagolás tartalma

Kicsomagolás után ellenőrizze az összes alkatrészt szállítási károk tekintetében, valamint a szállítmány teljességét.

FIGYELEM!

A hiányos vagy hibás alkatrészekkel történő üzemeltetés korlátozhatja a készülék funkcióit, dologi károkat vagy a készülékkárosodást okozhat.

- ▶ Ne üzemeltesse a készüléket hiányos vagy hibás tartozékokkal.
- ▶ A készülék üzemeltetése előtt pótolja a megfelelő tartozékokat.
→ "Tartozékok", Oldal 28

Megjegyzés: A készüléken gyárilag működési tesztet hajtottak végre. Ennek során vízfoltok keletkezhetnek a készülékben, amelyek az első mosás során eltűnnek.

A csomag részei:

- Mosógép
- Kísérő dokumentumok
- Szállítási biztosítók
→ "Szállítási biztosítók eltávolítása", Oldal 13
- Fedőkupakok
- Vízbevezető tömlők
→ "Vízbevezető tömlők csatlakoztatása", Oldal 14

4.3 A felállítási helyre vonatkozó követelmények

⚠ FIGYELMEZTETÉS Áramütés veszélye!

A készülék feszültség alatt lévő alkatrészeket tartalmaz. A feszültség alatt lévő alkatrészek megérintése veszélyes.

- ▶ A készüléket ne üzemeltesse a fedőlap nélkül.

⚠ FIGYELMEZTETÉS Sérülésveszély!

Lábazaton történő üzemeltetés esetén a készülék lebillenhet.

- ▶ Üzembe helyezés előtt a készülék lábait okvetlenül rögzítse a lábazaton a gyártótól származó tartóhevederek → Oldal 28 segítségével.

FIGYELEM!

A készülékben lévő maradékvíz megfagyása esetén károsíthatja a készüléket.

- ▶ A készüléket ne állítsa fel és ne üzemeltesse fagyveszélyes helyeken vagy szabadban.

Ha a készüléket 40°-nál nagyobb szögben dönti meg, a benne lévő maradék víz kifolyhat és anyagi kárt okozhat.

- ▶ Óvatosan döntse meg a készüléket.
- ▶ A készüléket állítva szállítsa.

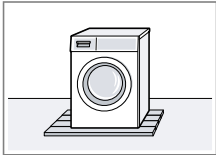
Felállítási hely	Követelmények
Lábazat 	A készüléket tartóhevederekkel → Oldal 28 rögzítse.
Deszkaalap 	A készüléket vízálló deszkára állítsa (vastagság min. 30 mm), amelyet szilárdan hozzacsavaroztak a padlóhoz.

Felállítási hely	Követelmények
------------------	---------------

Konyhabútor-garnitúra

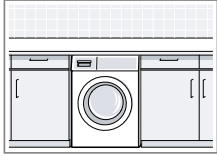

A készüléket csak egybefüggő, a szomszédos szekrényekhez is rögzített munkalap alá építse be. Fülke szükséges szélessége: 60 cm.

Megjegyzés: A fedőlap eltávolítása esetén a fém fedőlemezt → "Tartozékok", Oldal 28 beépítés előtt rögzíteni kell.

Falon

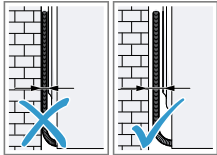

Ügyeljen arra, hogy a hálózati csatlakozóvezeték és a tömlők ne szoruljanak a fal és a készülék közé.

4.4 Szállítási biztosítók eltávolítása

A készülék biztonságos szállításáról a készülék hátoldalán lévő szállítási biztosítók gondoskodnak.

Megjegyzés: A szállítási biztosítók csavarjait és a hüvelyeket őrizze meg egy későbbi szállítás esetére.

→ "Szállítási biztosítók behelyezése", Oldal 43

1. A tömlőt húzza ki a tartókból.

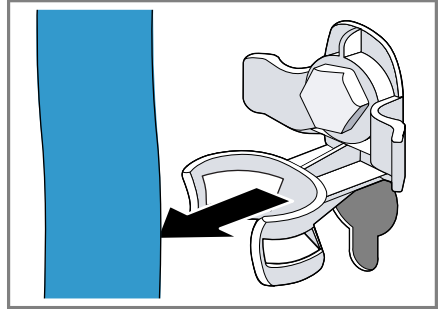

2. A szállítási biztosítók négy csavarját lazítsa meg 13-as csavarkulccsal ①, majd távolítsa el ②.

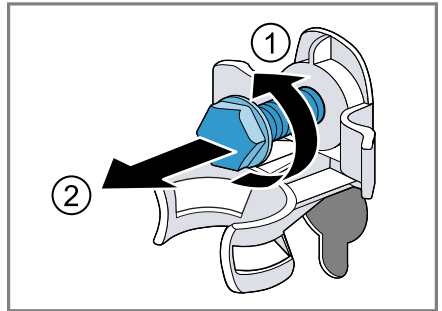

3. Húzza ki a hálózati csatlakozóvezetékét a tartóból.

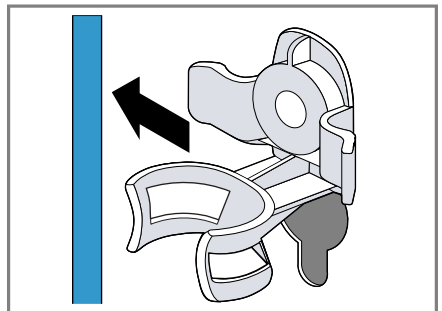

4. Távolítsa el a négy hüvelyt.

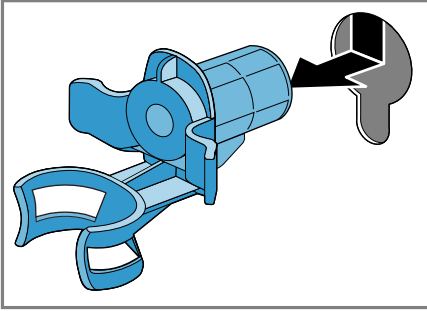

5. Helyezze be a négy védőkupakot.

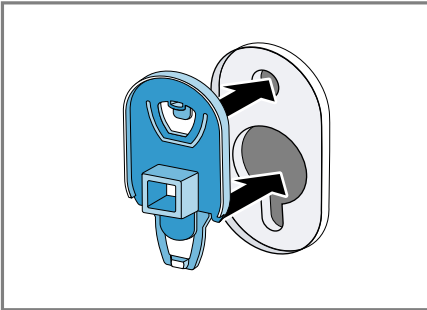

6. Tolja lefelé a négy védőkupakot.

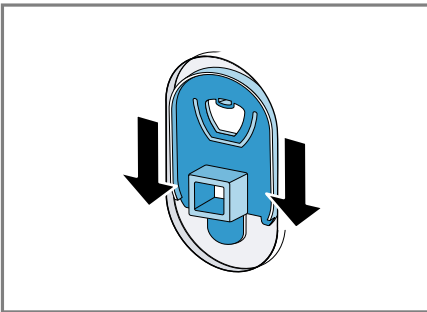

Megjegyzés: A szállítási biztosítók szállításkori visszahelyezéséhez hajtassa végre ezeket a lépéseket fordított sorrendben.

4.5 A készülék csatlakoztatása

Vízbevezető tömlők csatlakoztatása

1. Csatlakoztassa a készülékhez a meleg- **a** (piros) és hidegvízbevezető **b** (kék) tömlőt.

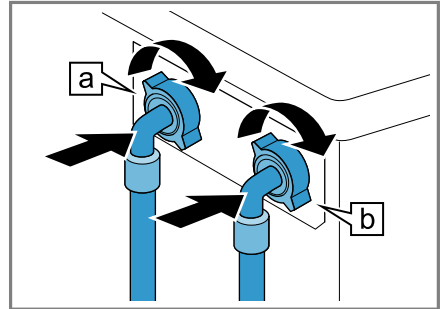

2. Csatlakoztassa a melegvízcsaphoz (26,4 mm = 3/4") a meleg- **a** (piros) és hidegvízbevezető **b** (kék) tömlőt.

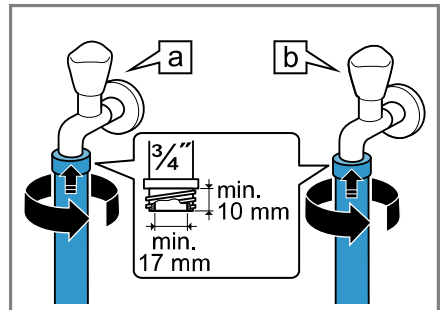

Ha nincs melegvízcsap, akkor csak a hidegvízbevezető tömlőt csatlakoztassa. Fedje le a készüléken lévő melegvízcsatlakozót, hogy megvédje a szennyeződésektől.

Tipp: A szennyeződés elleni védelem céljából helyezzen 3/4"-es végzáró elemet a készülék melegvízcsatlakozójára.

3. A vízcsapokat óvatosan nyissa ki, és ellenőrizze a bekötési helyek tömítettségét.

A vízvezetés csatlakoztatási módjai

Az információk segítenek Önnek a készülék vízvezetéséhez való csatlakoztatásában.

FIGYELEM!

Szivattyúzás esetén a vízvezető tömlő nyomás alatt van, és leválhat a felszerelt csatlakozási helyről.

- ▶ A vízvezető tömlőt biztosítsa a véletlen kilazulás ellen.

Eldugult vagy zárt lefolyó esetén a felgyülemelő víz visszafolyhat a készülékbe.

- ▶ A készülék üzemeltetése előtt bizonyosodjon meg arról, hogy a szennyvíz lefolyik, és szüntesse meg a dugulást.

Megjegyzés: Vegye figyelembe a szivattyúzási magasságot.

A maximális szivattyúzási magasság 100 cm.

Szifon

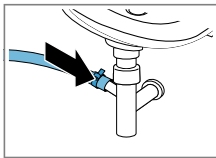

A csatlakozási helyet biztosítsa egy tömlőbilincscsel (24-40 mm).

Mosdókagyló

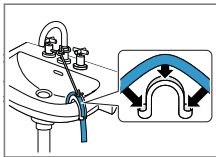

A vízvezető tömlőt egy könyökkel rögzítse. → "Tartozékok", Oldal 28

Gumikarmantyús műanyag cső vagy összefolyó

A vízvezető tömlőt egy könyökkel rögzítse. → "Tartozékok", Oldal 28

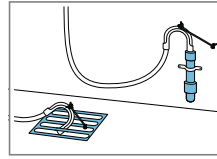

A készülék elektromos csatlakoztatása

Megjegyzés: A készülékhez tartozó házi elosztórendszernek meg kell felelnie a helyi törvényi rendelkezéseknek és biztonsági előírásoknak, valamint tartalmaznia kell egy hibaáramvédőkapcsolót.

1. A készülék hálózati csatlakozóvezetékének a dugóját dugja a készülék közelében lévő csatlakozóaljzatba.

A készülék csatlakoztatási adatait a Műszaki adatok → Oldal 47 alatt találja.

2. Ellenőrizze, hogy a hálózati csatlakozódugó teljesen be van-e nyomva.

4.6 A készülék beállítása

A zajok és rezgések csillapítása, illetve a készülék elmozgásának megakadályozása érdekében állítsa be megfelelően a készüléket.

1. A kontraanyákat csavarja ki egy 17-es csavarkulccsal az óramutató járásával megegyező irányban.

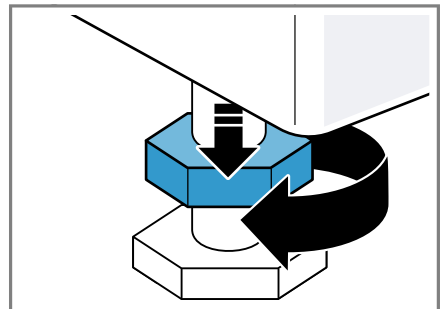

hu Az első használat előtt

2. A készülék beállításához forgassa el a készülék lábait. A készülék helyzetét ellenőrizze vízmértékkel.

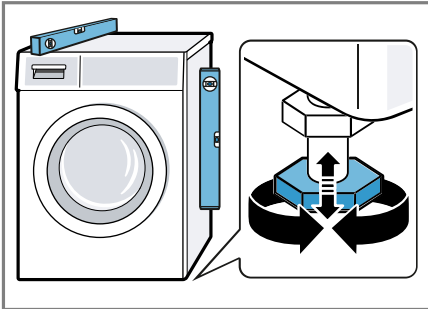

Minden készüléklábnak biztosan kell állnia a padlón.

3. A kontraanyákat húzza meg erősen egy 17-es csavarkulccsal a ház irányában.

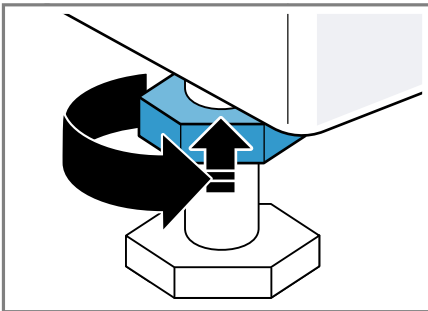

Közben rögzítse a készüléklábat, és ne állítson a magasságon.

5 Az első használat előtt

Készítse elő a készüléket a használatra.

5.1 Üres mosás indítása

A készüléket a gyárból történő kiszállítás előtt behatóan átvizsgálták. Az esetleges maradék víz eltávolításához első alkalommal végezzen mosást ruhanemű nélkül.

1. A programválasztót állítsa a  **Drum Clean (Dobtisztítás)** elemre.
2. Csukja be az ajtót.
3. Húzza ki a mosószertartó fiókot.
4. Töltsön kb. 1 liter csapvizet a II-es kamrába.

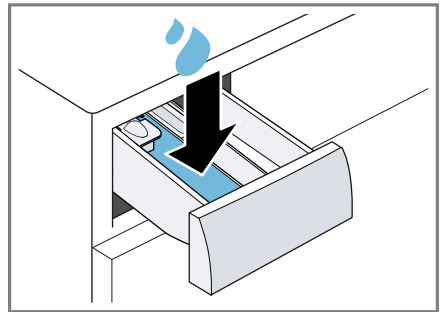

5. Töltsön oxigénes fehérítőszeret tartalmazó általános mosóport a II-es kamrába.

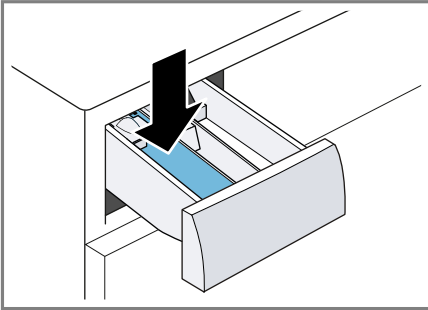

A habképződés elkerülése érdekében enyhe szennyeződéseknel csak a gyártó által javasolt mosószermennyiség felét használja. Ne használjon gyapjúmosószert vagy finommosószert.

6. Tolja be a mosószertartó fiókot.
7. Nyomja meg a(z) **Start/Reload**  gombot a program elindításához.
 - ✓ A kijelző a programból hátralévő időt mutatja.
 - ✓ A program befejezése után a kijelzőn megjelenik a következő: **End**.
8. Indítsa el az első mosást, vagy állítsa a programválasztót **Off (Ki)** állásba a készülék kikapcsolásához.
→ "A kezelés alapjai", Oldal 29

6 Ismerkedés

6.1 A készülék

Itt áttekintést talál készülékének részeiről.

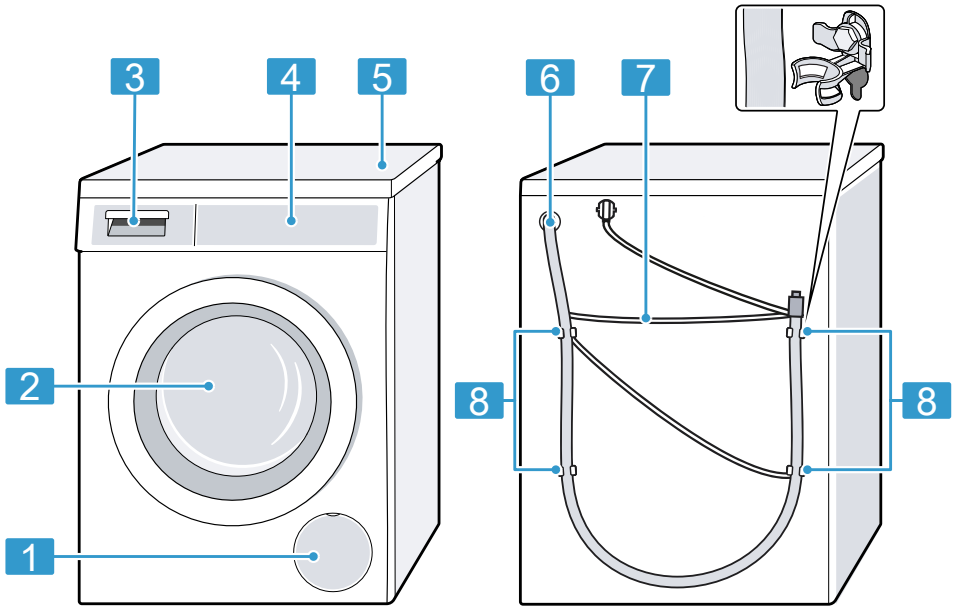

A készüléktípustól függően a kép részletei eltérhetnek, pl. a szín és a forma.

1 A mosóvízszivattyú szervizfedele → *Oldal 34*

2 ajtó → *Oldal 29*

3 Mosószertartó fiók → *Oldal 18*

4 Kezelőegység → *Oldal 19*

5 Fedőlap

6 Vízelvezető tömlő → *Oldal 15*

7 Hálózati csatlakozóvezeték → *Oldal 15*

8 Szállítási biztosítók → *Oldal 13*

6.2 Mosószertartó fiók

Megjegyzés: Vegye figyelembe a gyártó által a mosó- és öblítőszeradagolására vonatkozóan megadott és a programok leírásánál szereplő adatokat.

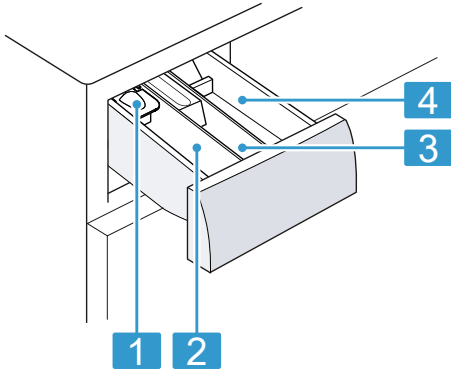

- | | |
|---|--|
| 1 | Adagolósegédlet folyékony mosószerhez
→ "Adagolósegédlet behelyezése", Oldal 30 |
| 2 | II-es kamra: Mosószer a főmosáshoz, |
| 3 | ☼ kamra: lágy öblítőszer |
| 4 | I-es kamra: Mosószer az előmosáshoz |

6.3 Kezelőegység

A kezelőpanelen beállíthatja készülékének összes funkcióját, és információkat kaphat az üzemállapotról.

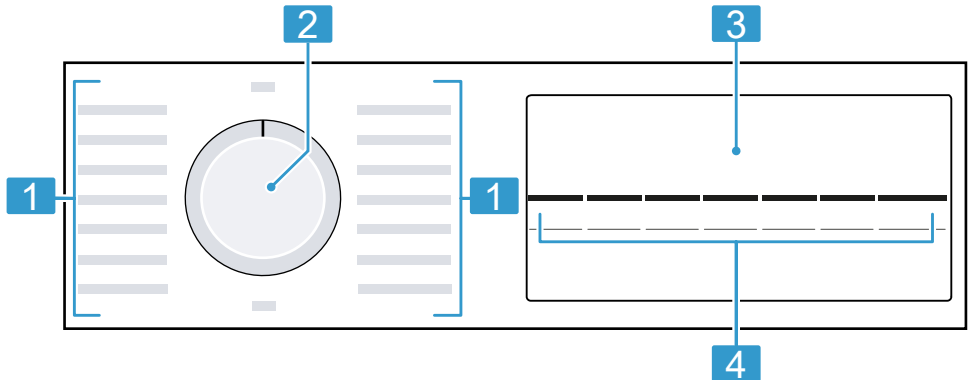

- | | |
|---|----------------------------|
| 1 | Programok → Oldal 24 |
| 2 | Programválasztó → Oldal 29 |
| 3 | Kijelző → Oldal 20 |
| 4 | Gombok → Oldal 22 |



7 Kijelző

A kijelzőn az aktuális beállítások, a választható lehetőségek, illetve információs szövegek láthatók.

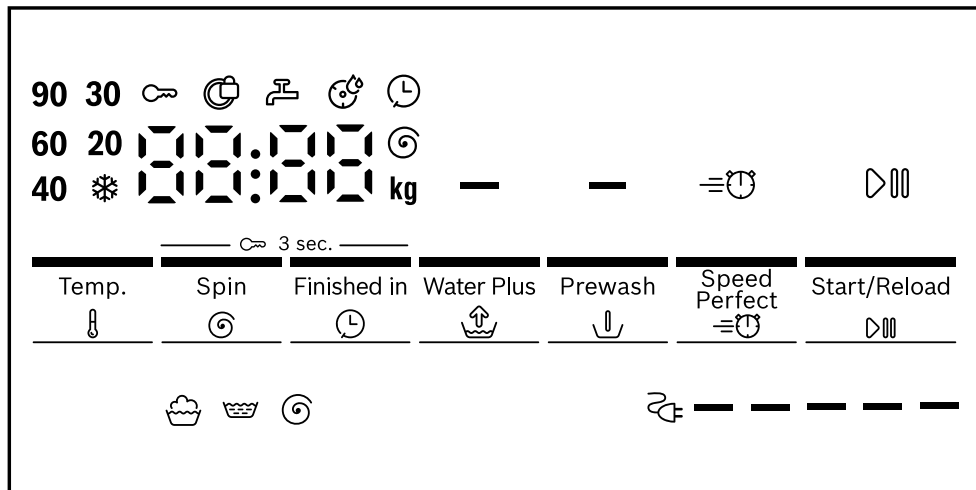











A kijelzőn a program állapotától függően néhány útmutatás látható a  területén, pl. .



Példa a kijelzőre

Kijelzés	Leírás
0:40 ¹	A program várható ideje vagy a programból hátralévő idő órában és percben.
10h 	Programbefejezési idő → "Gombok", <i>Oldal 22</i>
9,0 ¹	Javaslat a beállított program maximális betöltési mennyiségére kg-ban.
- - - - - 1400	Beállított centrifuga-fordulatszám (ford./perc) → <i>Oldal 22</i> 0: utolsó centrifugálás nélkül, csak szivattyúzás - - - -: öblítóstop, szivattyúzás nélkül
* - 90	Beállított hőmérséklet °C-ban. → <i>Oldal 22</i> * (hideg)
	Indítás, megszakítás vagy szüneteltetés <ul style="list-style-type: none"> ■ világít: A futó program megszakítható vagy szüneteltethető. ■ villog: A program elindítható vagy folytatható.
	Programállapot: Mosás









¹ Példa

Kijelzés	Leírás
	Programállapot: Öblítés
	Programállapot: Centrifugálás
— — — —	Programállapot: Öblítóstop
End	Programállapot: Program vége
	<ul style="list-style-type: none"> ■ világít: A gyerekszár be van kapcsolva. ■ villog: A gyerekszár be van kapcsolva és a készülék használatban van. <p style="text-align: center;">→ "Gyerekszár kikapcsolása", Oldal 32</p>
 (Prewash )	Előmosás bekapcsolva. → Oldal 22
 (Water Plus )	Több vízzel történő mosás öblítéssel bekapcsolva. → Oldal 23
	A rövidített programidő be van kapcsolva. → "Gombok", Oldal 22
— — — — ¹	A beállított program energiafogyasztása  . <ul style="list-style-type: none"> ■ — : alacsony energiafogyasztás ■ — — — — — — : magas energiafogyasztás
	villog: dobtisztítás szükséges. Indítsa el a  Drum Clean (Dobtisztítás) programot a dob és a mosóvíztartály tisztításához és ápolásához. → "Dobtisztítás", Oldal 33
•	világít: A feszültség-ellenőrző rendszer szünetelteti a programot a nem megengedett túl alacsony feszültségértékek miatt. A feszültség újra a megengedett tartományban van és a program folytatódik. Megjegyzés: A programidő hosszabb lesz.
:	villog: A feszültség-ellenőrző rendszer szünetelteti a programot a nem megengedett túl alacsony feszültségértékek miatt. → ": villog és a program szünetel.", Oldal 40 Megjegyzés: A program folytatódik, ha a feszültség ismét a megengedett tartományban lesz.
	<ul style="list-style-type: none"> ■ világít: Az ajtó be van zárva, és nem lehet kinyitni. ■ villog: Az ajtó nincs becsukva. ■ kikapcsol: Az ajtó reteszelése megszűnt, és ki lehet nyitni.
	<ul style="list-style-type: none"> ■ Nincs víznyomás. ■ A csapból érkező víz nyomása túl alacsony.
E:35 ¹	Hibakód, hibakijelzés, jel. → Oldal 38

¹ Példa

8 Gombok

A programbeállítások választéka a beállított programtól függ.







Gomb	Kiválasztás	további információ
Start/Reload 	<ul style="list-style-type: none"> ■ indítás ■ megszakítás ■ szüneteltetés 	Program indítása, megszakítása vagy szüneteltetése.
SpeedPerfect 	<ul style="list-style-type: none"> ■ bekapcsolás ■ kikapcsolás 	Rövidített program bekapcsolása és kikapcsolása. Megjegyzés: Az energiafogyasztás megnő. Ez nem befolyásolja a mosás eredményét.
Finished in 	24 órás időtartamig	A programbefejezési idő meghatározása. A program időtartamát már tartalmazza a beállított óraszám. A program indítása után a kijelzőn a program időtartama látható.
Temp. 	 - 90	A hőmérséklet beállítása. Beállított hőmérséklet °C-ban.
Spin 	- - - - 1400	A centrifuga-fordulatszám beállítása vagy az - - - - (öblítés stop) bekapcsolása. Beállított centrifuga-fordulatszám (ford./perc) A - - - - kiválasztásával a készülék nem szivattyúzza ki a vizet a mosás végén, és kikapcsolja a centrifugálást. A kimosott ruha az öblítővízben marad.
 3 sec.	<ul style="list-style-type: none"> ■ bekapcsolás ■ kikapcsolás 	→ "Gyerekszár", Oldal 32
Prewash 	<ul style="list-style-type: none"> ■ bekapcsolás ■ kikapcsolás 	Előmosás be- vagy kikapcsolása, pl. erősen szennyezett ruhanemű mosásához. Megjegyzés: Adagolja az előmosáshoz használt mosószert a mosószertartó fiók I-es kamrájába, a főmosáshoz használt mosószert pedig a II-es kamrájába. → "Mosószertartó fiók", Oldal 18

Gomb	Kiválasztás	további információ
Water Plus 	<ul style="list-style-type: none">■ bekapcsolás■ kikapcsolás	Több vizet használó mosás és kiegészítő öblítés be- vagy kikapcsolása. Különösen érzékeny bőr esetén és/ vagy olyan környéken ajánlott, ahol nagyon lágy a víz.







9 Programok





Megjegyzések

- A ruhaneműk kezelési címkéi további útmutatást adnak a programválasztáshoz.
- A program hőmérséklet-beállítása biztosítja, hogy a kezelési címkén javasolt hőmérsékletet ne lépjük túl. A készülékben elért hőmérséklet eltérhet a beállított hőmérséklettől. Ennek során a lehető legjobb mosási teljesítmény optimális energiahatékonyság mellett érhető el.





Program	Leírás	max. betölthető mennyiség (kg)
 Cottons (Pamut)	Pamutból vagy vászonzól készült, strapabíró textíliák mosása. A SpeedPerfect  bekapcsolása esetén megfelelő rövidített programnak is normál szennyezettségű ruhához. Programbeállítás: <ul style="list-style-type: none"> ■ max. 90 °C ■ max. 1400 ford./perc 	9,0 5,0 ¹
Eco 40-60	Pamut és vászon textíliák mosása. Megjegyzés: Együtt moshatók azok a textíliák, amelyek a kezelési címke szerint 40 °C-tól  60 °C-ig  moshatók. A mosás hatékonysága a törvényi előírások szerinti legjobb mosási határfok-osztálynak felel meg. Ennél a programnál a mosási hőmérséklet automatikusan igazodik a ruhamennyiséghez az optimális energiahatékonyság és a lehető legjobb mosóhatás érdekében. A mosási hőmérsékletet nem lehet megváltoztatni. A centrifuga-fordulatszám legfeljebb 1400 ford./perc.	9,0
 Easy-Care (Kímélő)	Műszálas textíliák mosása. Programbeállítás <ul style="list-style-type: none"> ■ max. 60 °C ■ max. 1200 ford./perc 	4,0
 Quick Mix (Gyors/Mix)	Pamut, vászon és műszálas textíliák mosása. Enyhén szennyezett ruhaneműhöz alkalmas.	4,0

¹ **SpeedPerfect**  bekapcsolva

Program	Leírás	max. betölthető mennyiség (kg)
	Programbeállítás: ■ max. 60 °C ■ max. 1400 ford./perc	
 Delicates/Silk (Finom/Selyem)	Selyemből, viszkózból és műszálból készült kényes, mosható textíliák mosása. Finom textíliákhoz vagy selyemhez való mosószeret használjon. Megjegyzés: A különösen kényes textíliákat, illetve a kapcsokkal és szalagokkal ellátott ruhaneműket mosózsákban mossa. Tipp: A ruhanemű kímélő tisztítása révén a textilszálak és a mikroműanyagszálak kevésbé kopnak. Programbeállítás: ■ max. 40 °C ■ max. 800 ford./perc	2,0
 Wool (Gyapjú/Kézi mosás)	Kézzel vagy géppel mosható gyapjú, vagy nagy arányban gyapjút tartalmazó textíliák mosása. A dob különösen kíméletesen, hosszú szünetek közbeiktatásával mozgatja a textíliákat, hogy a ruhanemű ne menjen össze. Gyapjúhoz való mosószeret használjon. Programbeállítás: ■ max. 40 °C ■ max. 800 ford./perc	2,0
 Rinse (Öblítés)	Öblítés záró centrifugálással és a víz kiszivattyúzása. Programbeállítás: max. 1400 ford./perc	-
 Spin /  Drain (Centrifugálás/Szivattyúzás)	Centrifugálás és a víz kiszivattyúzása. Ha csak a szivattyúzásra van szüksége, kapcsolja be a 0 programot. A készülék nem centrifugálja a ruhaneműt. Programbeállítás: max. 1400 ford./perc	-
 Hygiene Plus	Pamutból vagy vászonzól készült, strapabíró textíliák mosása. Alkalmas allergiások számára, illetve magasabb higiéniai követelmények esetén.	6,5
¹ SpeedPerfect 	bekapcsolva	

Program	Leírás	max. betölt- hető meny- nyiség (kg)
	<p>Megjegyzés: Ha a készülék eléri a beállított hőmérsékletet, utána az a teljes mosási folyamat során állandó marad.</p> <p>Programbeállítás:</p> <ul style="list-style-type: none"> ■ max. 60 °C ■ max. 1400 ford./perc 	
 Shirts/Blouses (Ingek/Business)	<p>Vasalást nem igénylő pamut, vászon és műszál as ingek és blúzok mosása.</p> <p>Megjegyzés: A selyemből vagy kényes anyagból készült ingeket és blúzokat a  Delicates/Silk (Finom/Selyem) programmal mossa.</p> <p>Programbeállítás:</p> <ul style="list-style-type: none"> ■ max. 60 °C ■ max. 800 ford./perc 	2,0
 Sportswear (Sport/Fitness)	<p>Műszál as sport- és szabadidős célokra használt textíliák mosása.</p> <p>Sportcélokra használt textíliákhoz való mosószert használjon.</p> <p>Ne használjon öblítőt.</p> <p>Tipp: Az erősen szennyezett ruhaneműt a  Easy-Care (Kímélő) programmal mossa.</p> <p>Programbeállítás:</p> <ul style="list-style-type: none"> ■ max. 40 °C ■ max. 800 ford./perc 	2,0
 Duvet (Vattapaplan)	<p>Műszál al töltött párnák, steppelt paplanok vagy tollal töltött textíliák mosása.</p> <p>A nagy darabokat külön mossa.</p> <p>Finom vagy tollal töltött textíliákhoz való mosószert használjon.</p> <p>Takarékosan adagoljon.</p> <p>Ne használjon öblítőt.</p> <p>Megjegyzés: A túlzott habképződés elkerülésére a mosás előtt tekerje össze a ruhaneműt, és nyomja ki belőle a levegőt.</p> <p>Programbeállítás:</p> <ul style="list-style-type: none"> ■ max. 60 °C ■ max. 1200 ford./perc 	2,5

¹ **SpeedPerfect**  bekapcsolva

Program	Leírás	max. betölt-hető mennyiség (kg)
 Jeans/Dark Wash (Farmer/ Sötét ruhanemű)	<p>Pamutból készült sötét és erős színű szövetek, illetve könnyen kezelhető textíliák, pl. farmer mosása. A ruhaneműt kifordítva mossa. Használjon folyékony mosószert.</p> <p>Programbeállítás:</p> <ul style="list-style-type: none"> ■ max. 40 °C ■ max. 1200 ford./perc 	4,0
 Drum Clean (Dobtisztítás)	<p>A dob tisztítása és ápolása.</p> <p>A következő esetekben használja a programot:</p> <ul style="list-style-type: none"> ■ az első használat előtt ■ ha gyakran mos 40 °C-on vagy még alacsonyabb hőfokon ■ hosszabb távollét után <p>Használjon oxigénes fehérítőszert tartalmazó általános mosóport. Adagoljon oxigénes fehérítőszert tartalmazó általános mosóport a II-es kamrába a főmosáshoz. → <i>Oldal 18</i></p> <p>A habképződés csökkentése érdekében felezze meg a mosószermennyiséget.</p> <p>Ne használjon öblítőt.</p> <p>Ne használjon gyapjú-, finom- vagy folyékony mosószert.</p> <p>Megjegyzés: A dobtisztítás kijelzése emlékeztetőként villog, ha hosszabb ideje nem használt 60 °C-os vagy annál magasabb hőmérsékletű programot.</p>	–
 /  Super Quick 15'/30' (Gyors 15'/30')	<p>Pamut és műszálas textíliák mosása.</p> <p>Rövid program enyhén szennyezett, kisebb adag ruhaneműhöz.</p> <p>A programidő kb. 30 perc.</p> <p>Ha 15 percre szeretné lerövidíteni a programidőt, kapcsolja be a következőt: SpeedPerfect . A maximális betöltési mennyiség 2,0 kg-ra csökken.</p> <p>Programbeállítás:</p> <ul style="list-style-type: none"> ■ max. 40 °C ■ max. 1200 ford./perc 	4,0 2,0 ¹

¹ SpeedPerfect  bekapcsolva

10 Tartozékok

Eredeti tartozékokat használjon. Azok a készülékhez készültek.

Tipp: Egyes tartozékok további színekben is rendelkezésre állnak. Hívja a vevőszolgálatot. → Oldal 44

	Használat	Rendelési szám
Vízbevezető tömlő hosszabbítása	Hidegvíz-bevezető vagy Aquastop-vízbevezető tömlő meghosszabbítása (2,50 m).	WMZ2381
Vízelvezető tömlő meghosszabbítása	Vízelvezető tömlő meghosszabbítása (2,20 m).	11057910
Tartóhevederek	A készülék biztos elhelyezkedésének javítása.	WMZ2200
Hosszabb vízbevezető tömlő	Standard vízbevezető tömlő cseréje hosszabb tömlőre (2,20 m).	00353925
Könyökidom	Vízelvezető tömlő rögzítése.	00655300
Folyékonymosószerbetét	Folyékony mosószer adagolása.	00605740
Fém fedőlemez	Fém fedőlemez a legalacsonyabb munkalapba vagy az alá történő beépítéshez.	WMZ20430
Emelvény	A készüléket magasabban helyezheti el, hogy könnyebben betölthető és kiüríthető legyen.	WMZPW20 W
Mosógéptisztító	Tisztítószer a készülék belsejének ápolásához.	00311929

11 Ruhanemű

11.1 Ruhanemű előkészítése

FIGYELEM!

A ruhaneműben maradó tárgyak kárt tehetnek a ruhaneműkben és a dobban.

- ▶ A működtetés megkezdése előtt minden tárgyat vegyen ki ruhanemű zsebeiből.

Megjegyzés

A ruhanemű előkészítésével kíméli a készüléket és a textíliákat.

- kefélje ki a homokot és földet
- válogassa szét a ruhaneműt szín és textília szerint a kezelési útmutató figyelembevételével
- zárja a tépőzárakat, kapcsokat és patentokat
- kösse össze a szövetöveket, szövetszalagokat és zsinórokat
- távolítsa el a függönycsipeszeket és ólomszalagokat
- mossa a kis méretű vagy kényes darabokat mosózsákban

- mossa együtt a nagy és a kicsi ruhadarabokat
- a friss foltos ruhaneműt azonnal mossa ki
- a száradt foltos ruhaneműt kezelje elő és többször mossa ki
- a ruhaneműket széthajtogatva helyezze a dobba
- A klórtartalmú fehérítőszerrel előkezelt ruhaneműt többször öblítse ki, mielőtt a dobba helyezi

12 Mosó- és ápolószer

A megfelelő mosó- és ápolószer kiválasztásával óvja a készüléket és a ruhaneműt is.

A használatra és adagolásra vonatkozó gyártói adatokat a csomagoláson találja.

Megjegyzések

- folyékony mosószer használata esetén csak önmagában folyékony mosószert használjon
- ne keverje a különböző folyékony mosószereket
- ne keverje össze a mosószert és az öblítőt
- ne használjon túltárolt és nagyon besűrűsödött termékeket
- ne használjon oldószert tartalmazó, maró hatású vagy gázt felszabadító szereket
- ne használjon klórtartalmú fehérítőszer
- Ritkán használjon színezőanyagot, mivel a fixálósó kikezdedheti a nemesacélt
- ne használjon színtelenítőszer a készülékben

13 A kezelés alapjai

13.1 A gép bekapcsolása

Követelmény: A készülék szakszerűen van felállítva és csatlakoztatva.

→ *Oldal 11*

- ▶ Állítsa a programválasztót egy programra.

13.2 Program beállítása

1. Állítsa be a kívánt programot a programválasztó elforgatásával.
→ *"Programok", Oldal 24*
2. Ha szükséges, módosítsa a programbeállításokat.
→ *"Gombok", Oldal 22*

A rendszer nem menti tartósan a programnál a programbeállításokat.

13.3 Az ajtó kinyitása

1. Nyúljon az ajtófogantyú alá és húzza meg az ajtót.

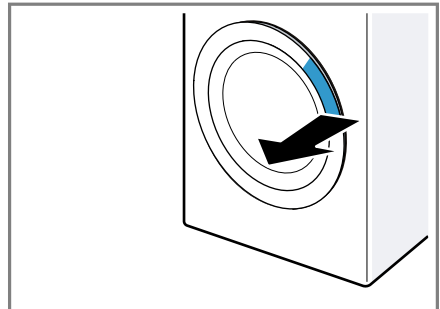

hu A kezelés alapjai

2. Nyissa ki az ajtót.

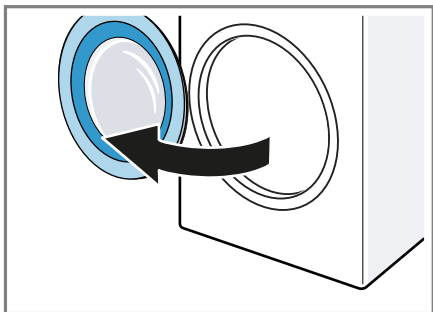

13.4 Ruhanemű behelyezése

Megjegyzés: A gyűrődések csökkentéséhez vegye figyelembe a programhoz tartozó maximális betöltési mennyiséget.

→ "Programok", Oldal 24

Követelmények

- Az ruhanemű elő van készítve és szét van válogatva.
→ "Ruhanemű", Oldal 28
- A dob üres.

1. Nyissa ki az ajtót. → Oldal 29

2. Tegye a ruhaneműt a dobba.

3. Cukja be az ajtót.

Mindig ellenőrizze, hogy nem akad-e be ruhanemű az ajtóba.

13.5 Adagolósegédlet behelyezése

1. Húzza ki a mosószertartó fiókot.

2. Nyomja le a betétet, és távolítsa el a mosószertartó fiókot.

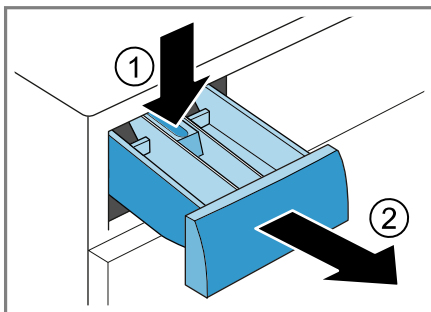

3. Helyezze be az adagolósegédletet.

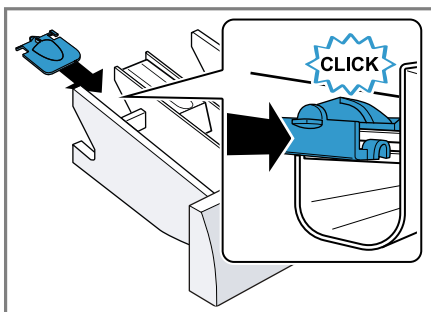

13.6 Adagolósegédlet használata

Folyékony mosószert egyszerű adagolásához használhatja az adagolósegédletet a mosószertartó fiókban.

Megjegyzés: Ne használjon adagolósegédletet sűrű mosószerekhez, mosóporhoz, bekapcsolt előmosás vagy programbefejezési idő esetén.

Követelmények

- A mosószertartó fiók → Oldal 18 ki van húzva.
- Az adagolósegédlet be van helyezve. → Oldal 30

1. Húzza előre az adagolósegédletet.

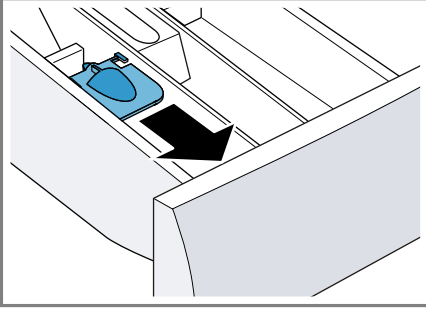

2. Hajtsa le az adagolósegédletet, és pattintsa be.

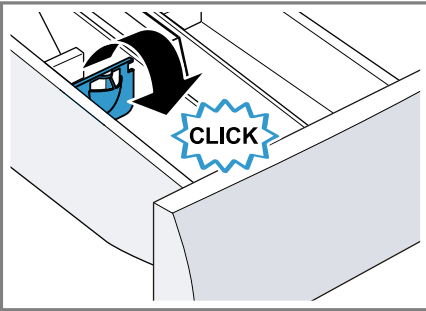

13.7 Mosó- és ápolószer be-töltése

Megjegyzés: Vegye figyelembe a mosó- és ápolószerre → *Oldal 29* vonatkozó utasításokat.

1. Húzza ki a mosószertartó fiókot.
2. Szükség esetén használja az adagolósegédletet. → *Oldal 30*
3. Töltse be a mosószert.
→ *"Mosószertartó fiók", Oldal 18*
4. Ha szükséges, töltse be az öblítőszert.
5. Tolja be a mosószertartó fiókot.

13.8 Program indítása



Követelmény: Beállított egy programot. → *Oldal 29*

- ▶ Nyomja meg a(z) **Start/Reload**  elemet.
- ✓ A dob forog, és megtörténik a töltetfelismerés, amely akár 2 percig is tarthat, ezután kerül sor a víz bevezetésére.
- ✓ A kijelző a program időtartamát vagy a programbefejezési időt mutatja.
- ✓ A program befejezése után a kijelzőn megjelenik a következő: **End**.

13.9 Ruhanemű áztatása

Megjegyzés: Az áztatáshoz nincs szükség további mosószerre. A készülék az adagolt mosószert használja az áztatáshoz és a mosáshoz.

Követelmények

- A ruhanemű be van helyezve.
→ *Oldal 30*
 - A program elindult. → *Oldal 31*
1. Kb. 10 perccel a program indítása után nyomja meg a(z) **Start/Reload**  elemet.
A program szünetel és ruhanemű áztatható.
 2. A kívánt áztatási idő elteltével nyomja meg a(z) **Start/Reload**  elemet.

13.10 Ruhanemű hozzáadása

A program elindítása után am program állapotától függően hozzáadhatja vagy kiveheti a ruhaneműt.

1. Nyomja meg a(z) **Start/Reload**  elemet.

A készülék működése szünetel.

Megjegyzés: Ha ruhaneműt szeretne hozzáadni, vegye figyelembe a kijelzőn lévő utasításokat.
→ *"Kijelző", Oldal 21*

2. Nyissa ki az ajtót. → *Oldal 29*
3. Adja hozzá vagy vegye ki a ruhaneműt.

4. Csukja be az ajtót.
5. Nyomja meg a(z) **Start/Reload**  elemet.

13.11 Program megszakítása

1. Nyomja meg a(z) **Start/Reload**  elemet.
2. Nyissa ki az ajtót. → *Oldal 29*
Magas vízszint és magas hőmérséklet esetén a készülék ajtaja biztonsági okokból zárva marad.
 - Magas hőmérséklet esetén indítsa el a  **Rinse (Öblítés)** programot.
 - Magas vízállás esetén indítsa el a  **Spin (Centrifugálás)** programot, vagy állítson be egy megfelelő programot a szivattyúzáshoz.
→ *"Programok", Oldal 24*
3. Vegye ki a ruhaneműt.
→ *Oldal 32*

13.12 Program folytatása öblítés stop után

Követelmények

- Az öblítés stop bekapcsolva.
→ *"Gombok", Oldal 22*
 - Befejeződött a beállított program utolsó öblítése és a ruhanemű az öblítővízben áll.
1. Állítsa be a(z)  **Spin (Centrifugálás)** programot vagy egy szivattyúzáshoz való programot. → *Oldal 24*
 2. Nyomja meg a(z) **Start/Reload**  elemet.

13.13 Ruhanemű kivétele

1. Nyissa ki az ajtót. → *Oldal 29*
2. Vegye ki a dobból a ruhaneműt.

13.14 A készülék kikapcsolása

1. A programválasztót állítsa a **Off (Ki)** elemre.
2. Zárja el a vízcsapot.
3. Törölje szárazra a gumitömítést és távolítsa el az idegen testet.

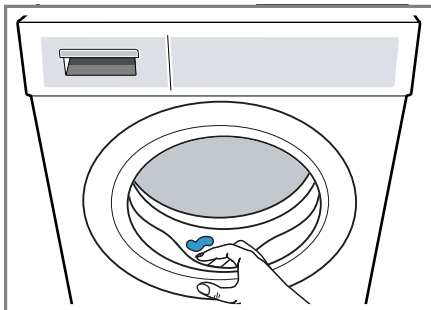



4. Hagyja nyitva a készülék ajtaját és a mosószertartó fiókot, hogy a maradék víz kiszáradhasson.

14 Gyerekzár



Biztosítsa a kezelőfelületet a kezelőelemek véletlen működtetése ellen.

14.1 A gyermekzár aktiválása

- ▶ Tartsa nyomva kb. 3 másodpercig mindkét  **3 sec.** gombot.
- ✓ A kijelző ezt mutatja: .
- ✓ A kezelőelemek zárolva vannak.
- ✓ A gyerekzár a készülék kikapcsolása után és áramszünet esetén is aktív marad.

14.2 Gyerekzár kikapcsolása

Követelmény: A gyerekzár kikapcsolásához a készülék legyen bekapcsolva.

- ▶ Tartsa nyomva kb. 3 másodpercig mindkét  **3 sec.** gombot.
- ✓ A kijelzőn kialszik a  szimbólum.

15 Alapbeállítások

Készülékének alapbeállításait a saját igényei szerint adhatja meg.

15.1 Az alapbeállítások áttekintése

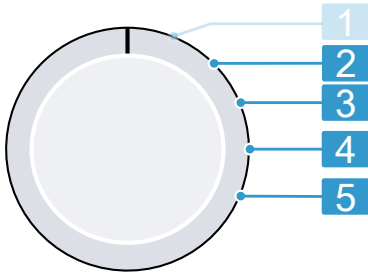

Programválasztó programpozíciókkal

- 2** A program végét jelző hangjelzés hangerejének beállítása:
0 (ki) – 4 (nagyon hangos)
- 3** A gombok működtetésekor hallható hangjelzés hangerejének beállítása:
0 (ki) – 4 (nagyon hangos)
- 4** A dobtisztítási emlékeztető bekapcsolása (On) vagy kikapcsolása (OFF).
- 5** A befejezett programok számának kijelzése.

15.2 Alapbeállítások módosítása

1. A programválasztót állítsa az 1. pozícióra. → *Oldal 33*
2. Nyomja meg a **Start/Reload**  gombot, és egyidejűleg állítsa a programválasztót a 2. pozícióba.
- ✓ A kijelző az aktuális értéket mutatja.

3. Válassza ki a kívánt alapbeállítást a programválasztóval. → *Oldal 33*
4. Az érték módosításához nyomja meg az **Finished in**  elemet.
5. A módosítás mentéséhez kapcsolja ki a készüléket.

16 Tisztítás és ápolás

Annak érdekében, hogy készüléke hosszú ideig működőképes maradjon, tisztítsa és ápolja gondosan.

16.1 Dobtisztítás

Tisztítsa meg a dobot hús, 40 °C-on vagy annál alacsonyabb hőfokon történő mosás után, ha a  villog, illetve ha hosszabb ideig nem használta a készüléket, de legalább évente egyszer.

VIGYÁZAT **Sérülésveszély!**

A tartósan alacsony hőfokon végzett mosás és a gép szellőztetésének hiánya károsíthatja a dobot és annak sérülését okozhatja.

- ▶ Rendszeresen használjon dobtisztító programot vagy mosson legalább 60 °C-on.
- ▶ Minden használat után hagyja nyitva a készülék ajtaját, húzza ki a mosószeradagoló fiókot és hagyja megszáradni.
- ▶ Futtassa le a(z)  **Drum Clean (Dobtisztítás)** programot ruhanevelés nélkül, oxigénes fehéritőszert tartalmazó általános mosóporral vagy a készülék belsejének ápolására alkalmas tisztítószerrel.
→ *"Tartozékok", Oldal 28*

16.2 A mosószertartó fiók tisztítása

1. Húzza ki a mosószertartó fiókot.
2. Nyomja le a betétet, és távolítsa el a mosószertartó fiókot.

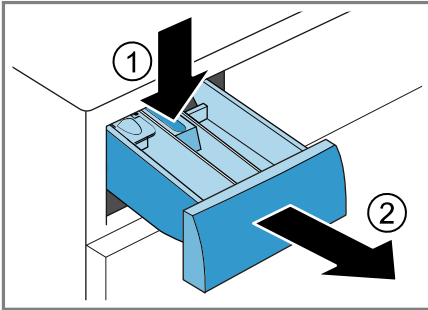

3. Lentről felfelé húzza ki a betétet.

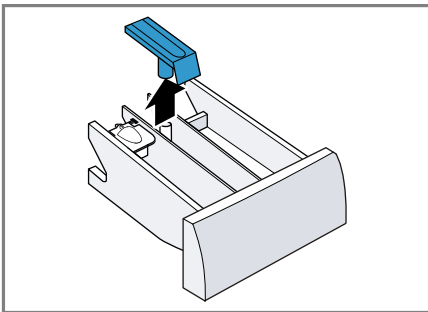

4. Vízrel és egy kefével tisztítsa meg a mosószertartó fiókot és a betétet, majd szárítsa meg azokat.

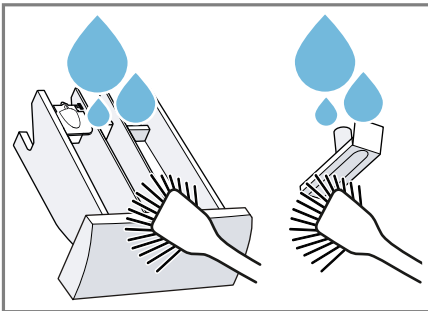

5. Helyezze be és pattintsa be a betétet.

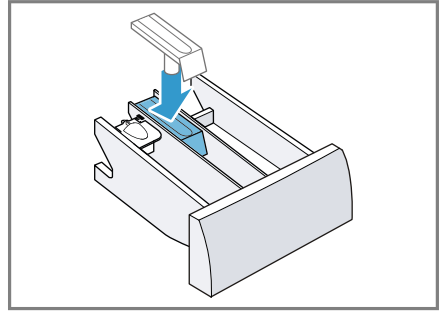

6. Tisztítsa meg a mosószertartó fiók nyílását.

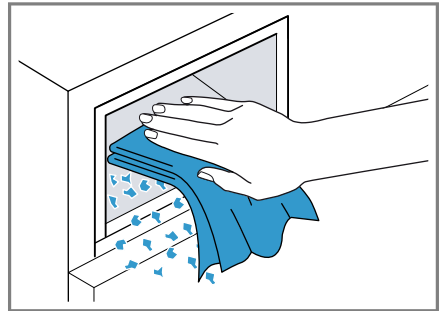

7. Tolja be a mosószertartó fiókot.

16.3 A mosóvízszivattyú tisztítása

Rendszeresen tisztítsa meg a mosóvízszivattyút, de legalább évente egyszer, valamint zavar, pl. dugulás vagy kattogó zaj esetén.

A mosóvízszivattyú ürtése

1. Zárja el a vízcsapot.
2. Kapcsolja ki a készüléket.
→ *Oldal 32*
3. A készülék csatlakozódugóját húzza ki az elektromos hálózathoz.

4. Nyissa ki és vegye le a szervizfelelet.

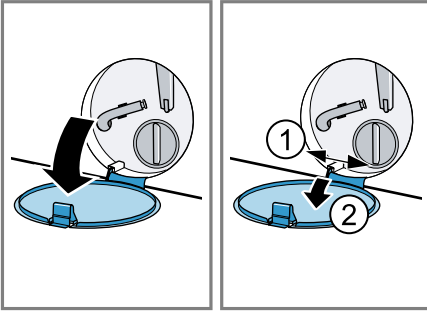

5. A mosóvíz leengedéséhez helyezzen egy megfelelő edényt a nyílás alá.

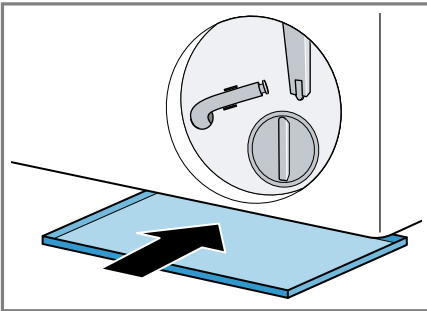

6. Vegye ki a vízleeresztő tömlőt a tartóból.

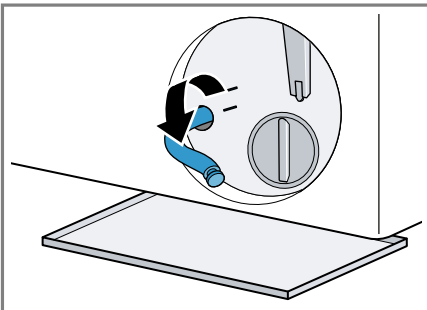

7. **⚠ VIGYÁZAT - Forrázásveszély!** Magas hőmérsékleten végzett mosáskor a mosóvíz felforrósodik.

- Ne nyúljon a forró mosóvízbe.

Vegye le a zárókupakot, hogy a mosóvíz az edénybe folyjon.

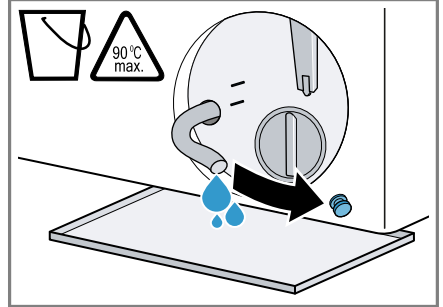

8. A leeresztést követően helyezze vissza a zárókupakot.

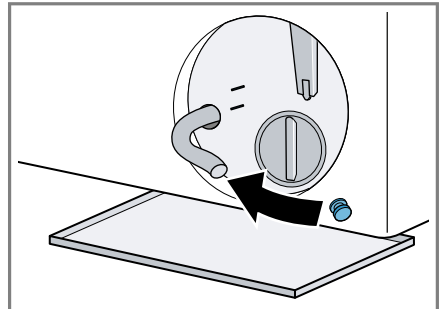

9. A vízleeresztő tömlőt akassza be a tartóba.

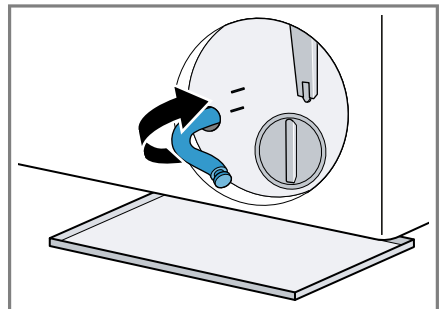

A mosóvízszivattyú tisztítása

Követelmény: A mosóvízszivattyú üres. → Oldal 34

1. Mivel még lehet maradék víz a mosóvízszivattyúban, óvatosan csavarja ki a szivattyúfedelelet.
 - Durva szennyeződések következtében a szűrőbetét beszorulhat a szivattyúházba. Lazítsa fel a szennyeződések és vegye ki a szűrőbetétet.

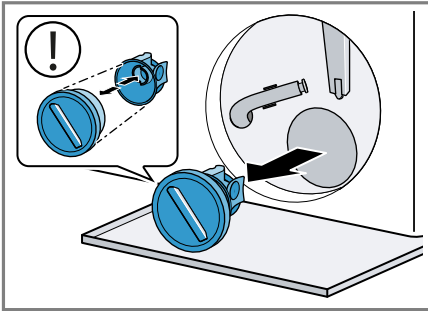

A szivattyúfedél két részből áll, amelyeket a tisztításhoz szét lehet szerelni.

2. Tisztítsa meg a belső teret, a szivattyúfedél menetét és a szivattyúházat.

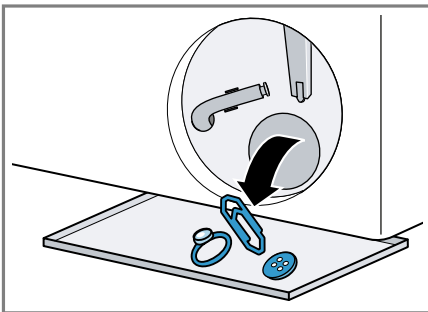

3. Ellenőrizze, hogy a mosóvízszivattyú lapátkereke forog-e.

4. Helyezze be a szivattyúfedelelet.

- Ellenőrizze, hogy a szivattyúfedél alkatrészei megfelelően vannak-e felszerelve.

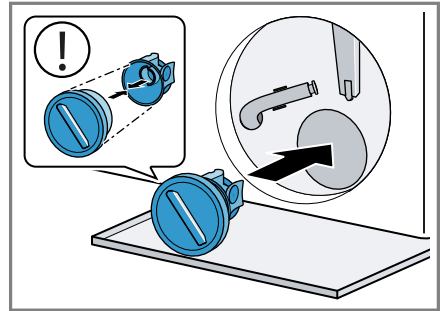

5. Helyezze be és csavarja be ütközésig a szivattyúfedelelet.

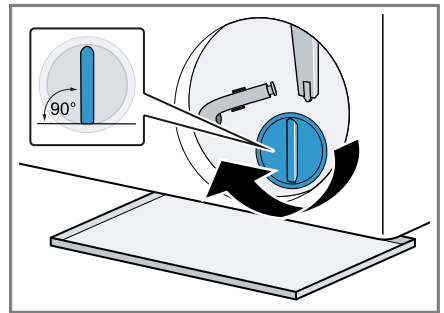

A szivattyúfedél fogantyújának függőlegesen kell állnia.



A következő mosás előtt

A mosóvízszivattyú ürtése utáni mosásnál úgy akadályozhatja meg, hogy a mosószer használatlanul a lefolyóba áramoljon, ha elindít egy megfelelő programot a szivattyúzáshoz.

1. Nyissa ki a vízcsapot.

2. Dugja be a hálózati csatlakozódugót.
3. Kapcsolja be a készüléket.
4. Töltsön egy liter vizet a II-es kamrába.
5. Válasszon egy megfelelő programot a szivattyúzáshoz.
→ *"Programok", Oldal 24*



17 Zavarok elhárítása

A készüléken fellépő kisebb zavarokat saját maga is elháríthatja. Tanulmányozza a zavarelhárításról szóló információkat, mielőtt a vevőszolgálathoz fordulna. Ily módon elkerüli a felesleges költségeket.

FIGYELMEZTETÉS Aramütés veszélye!



A szakszerűtlen javítás veszélyes.

- ▶ Soha ne végezzen műszaki változtatásokat a készüléken vagy annak funkcióin.
- ▶ A készüléket csak szakképzett személyek javíthatják.
- ▶ A készülék javításához csak eredeti pótalkatrészeket szabad használni.
- ▶ Ha a készülék hálózati csatlakozóvezetéke megsérül, akkor azt a veszélyek elkerülése érdekében csak a gyártó, a gyártó vevőszolgálata vagy egy hasonlóan képzett személy cserélheti ki.

Hiba	Ok és hibaelhárítás
A kijelző elsötétül és a(z) Start/Reload  villog.	Az Energiatakarékos üzemmód aktív. ▶ Nyomja meg a Start/Reload  gombot.
E:36 -10 / E:30 -80 / E:18 A készülék nem szivattyúzza le a mosóvizet.	A vízvezető tömlő túl magasban van csatlakoztatva, meg van törve, becsípődött vagy nem megengedett módon van meghosszabbítva. ▶ Ellenőrizze a vízvezető tömlő beszerelését. → <i>Oldal 14</i>
	A lefolyócső vagy a vízvezető tömlő eldugult. ▶ Tisztítsa meg a lefolyócsövet és a vízvezető tömlőt.
	A mosóvízszivattyú eltömődött vagy a szivattyúfedél nincs megfelelően felszerelve. ▶ Ellenőrizze, hogy a szivattyúfedél megfelelően van-e felszerelve. → <i>Oldal 34</i> ▶ Tisztítsa meg a szivattyút. → <i>Oldal 34</i>
	Túl sok mosószert adagolt. ▶ Az azonos mennyiségű ruhával végzett következő mosásnál csökkentse a mosószert mennyiségét.
	-- -- be van kapcsolva. ▶ Indítsa el a  Spin (Centrifugálás) programot vagy egy megfelelő programot a szivattyúzáshoz. → <i>Oldal 24</i>
E:60 -2B / E:32 / H:32	A készülék az egyenlőtlen ruhaelosztás miatt leállította a centrifugálást. ▶ Ossa el újra a ruhaneműt a dobban.

Hiba	Ok és hibaelhárítás
E:30 -10 / E:92 -01 / 	<p>Zárva van a vízcsap.</p> <ul style="list-style-type: none"> ▶ Nyissa ki a vízcsapot. <hr/> <p>A vízbevezető tömlő megtört vagy beszorult.</p> <ul style="list-style-type: none"> ▶ Ellenőrizze a vízbevezető tömlő beszerelését. → <i>Oldal 14</i> <hr/> <p>A vízbevezetésnél lévő szűrők eldugultak.</p> <ul style="list-style-type: none"> ▶ Tisztítsa meg a vízbevezetésnél lévő szűrőket. <hr/> <p>A víznyomás alacsony.</p> <ul style="list-style-type: none"> ▶ Ellenőrizze, hogy a vízcsap megfelelő víznyomással rendelkezik-e. <hr/> <p>Vízszintmérő rendszer hibás. A hibaüzenettel egyidejűleg a gép elindítja a szivattyúzást.</p> <ol style="list-style-type: none"> 1. Várjon kb. 5 percet, amíg a szivattyúzás befejeződik. 2. Indítsa újra a készüléket. Ha szükséges, indítsa el újra a szivattyúzást. 3. Ha a hiba továbbra is fennáll, hívja a vevőszolgálatot. → <i>Oldal 44</i> <hr/>
E:30 -20	<p>Kritikus működési zavar.</p> <ul style="list-style-type: none"> ▶ Zárja el a vízcsapot. <p>A hibaüzenettel egyidejűleg a gép elindítja a szivattyúzást.</p> <ol style="list-style-type: none"> 1. Várjon kb. 5 percet, amíg a szivattyúzás befejeződik. 2. Indítsa újra a készüléket. Ha szükséges, indítsa el újra a szivattyúzást. 3. Ha a hiba továbbra is fennáll, hívja a vevőszolgálatot. → <i>Oldal 44</i> <hr/> <p>Túl sok mosószert adagolt.</p> <ul style="list-style-type: none"> ▶ Az azonos mennyiségű ruhával végzett következő mosásnál csökkentse a mosószer mennyiségét. <hr/> <p>Víz utántöltése megtörtént.</p> <ul style="list-style-type: none"> ▶ Működés közben ne töltsön további vizet a készülékbe. <hr/>

Hiba	Ok és hibaelhárítás
Minden más hibakód.	<p>Működési zavar</p> <ol style="list-style-type: none"> 1. Indítsa újra a készüléket. 2. Ha a hiba ismételten fellép, válassza le a készüléket legalább 30 másodpercre az elektromos hálózatról. Húzza ki a hálózati csatlakozót vagy kapcsolja ki a biztosítékot a biztosítószekrényben. 3. Ha a hiba továbbra is fennáll, hívja a vevőszolgálatot. → <i>Oldal 44</i> <p>A telefonhívás során adja meg a pontos hibaüzenetet. Ha lehetséges, dokumentálja a hibát fotókkal és videókkal.</p>
• villog és a program szünetel.	<p>A készülék ingadozást észlelt a feszültségellátásban. Nincs tennivaló. Amint a feszültségellátás stabilizálódik, a • világít és a program folytatódik.</p>
Erős habképződés.	<p>Túl sok mosószert adagolt.</p> <ul style="list-style-type: none"> ▶ Egy evőkanál öblítőszer keverjen össze 0,5 l vízzel, és öntse az oldatot a II-es kamrába (outdoor, sportruházat és pehelytollas textíliák esetében ne!). ▶ Az azonos mennyiségű ruhával végzett következő mosásnál csökkentse a mosószert mennyiségét.
🔊 villog.	<p>Az ajtó nincs teljesen becsukva.</p> <ol style="list-style-type: none"> 1. Mindig ellenőrizze, hogy nem akadt-e be ruhanemű az ajtóba. 2. Csukja be az ajtót.
🌀	<p>Dobtisztítás szükséges.</p> <ul style="list-style-type: none"> ▶ Tisztítsa meg a dobot. → <i>Oldal 33</i>
A program nem indul el.	<p>A gyerekszár be van kapcsolva.</p> <ul style="list-style-type: none"> ▶ Kapcsolja ki a gyerekszárát. → <i>Oldal 32</i> <p>Finished in 🕒 be van kapcsolva.</p> <ul style="list-style-type: none"> ▶ Ellenőrizze, hogy a Finished in 🕒 be van-e kapcsolva. → <i>Oldal 22</i>
A program szünetel vagy megszakadt, de az ajtó nem nyitható.	<p>A hőmérséklet túl magas.</p> <ul style="list-style-type: none"> ▶ Indítsa el a 🧼 Rinse (Öblítés) programot vagy várja meg, amíg csökken a hőmérséklet. <p>A vízszint túl magas.</p> <ul style="list-style-type: none"> ▶ Indítsa el a 🌀 Spin (Centrifugálás) programot vagy egy megfelelő programot a szivattyúzáshoz. → <i>Oldal 24</i>
Az ajtó áramszünet esetén nem nyitható.	<p>Ajtó zárva.</p> <ul style="list-style-type: none"> ▶ Nyissa ki az ajtót a vészkioldóval. → <i>Oldal 43</i>

Hiba	Ok és hibaelhárítás
A dob ránt a program indítása után.	Nem hiba. Belső motorteszt elindítva. Nincs tennivaló.
A dob forog, nem folyik be víz.	Nem hiba. A töltetfelismerés akár 2 percig aktív. Nincs tennivaló.
Nem látható víz a doban.	Nem hiba. A víz a látható tartomány alatt van. Nincs tennivaló.
Többszöri rövid centrifugálás.	Nem hiba. A készülék a kiegyensúlyozatlanságot egyenlítő ki a ruhanemű többszöri elosztásával. Nincs tennivaló.
A készülék rezeg, mozog és hangos zajokat ad ki centrifugálás közben.	A készülék nincs megfelelően beállítva. ▶ Igazítsa be a készüléket. → <i>Oldal 15</i>
	A készülék lábai nincsenek rögzítve. ▶ Rögzítse a készülék lábait. → <i>Oldal 15</i>
	Nem távolította el a szállítási biztosítókat. ▶ Távolítsa el a szállítási biztosítókat. → <i>Oldal 13</i>
Magas centrifuga-fordulatszám elérése sikertelen.	A készülék az egyensúlytalanságot a fordulatszám csökkentésével ellensúlyozza. Nincs tennivaló.
A programidő megváltozik a mosási folyamat alatt.	Nem hiba. A készülék elektronikusan optimalizálja a program lefolyását, kiegészítő öblítési fázist iktat be az erős habképződés miatt vagy kiegyenlíti a kiegyensúlyozatlanságot. Nincs tennivaló.
Zúgó, sziszegő vagy szívó hangok.	Nem hiba. Víz folyik a készülékbe vagy a készülék leszivattyúzza a mosóvizet. Nincs tennivaló.
Zörgés, csörömpölés a mosóvízszivattyúban.	Idegen test van a mosóvízszivattyúban. ▶ Tisztítsa meg a szivattyút. → <i>Oldal 34</i>
Mosószer-maradványok a mosott ruhákon.	A mosószerek vízben nem oldódó anyagokat tartalmazhatnak, amelyek lerakódnak a ruhaneműn. ▶ Indítsa el a  Rinse (Öblítés) programot vagy szárítás után kefélje ki a ruhaneműt.
Centrifugálás után a ruhanemű túl nedves.	Túl alacsony centrifuga-fordulatszámot állított be. ▶ Indítsa el a  Spin (Centrifugálás) programot. ▶ A következő mosásnál állítson be magasabb centrifuga-fordulatszámot.
	A készülék az egyensúlytalanságot a fordulatszám csökkentésével ellensúlyozza. 1. Ossa el újra a ruhaneműt a doban. 2. Indítsa el a  Spin (Centrifugálás) programot.

Hiba	Ok és hibaelhárítás
Gyűrődések.	<p>A választott program nem alkalmas a textiltípushoz.</p> <ul style="list-style-type: none"> ▶ Állítson be egy megfelelő programot. → <i>Oldal 24</i>
	<p>Magas centrifuga-fordulatszámot állított be.</p> <ul style="list-style-type: none"> ▶ A következő mosásnál állítson be alacsonyabb centrifuga-fordulatszámot.
	<p>A betöltés nem megfelelő.</p> <ul style="list-style-type: none"> ▶ Vegye figyelembe a programok maximális betöltési mennyiségét. → <i>Oldal 24</i> ▶ Készítse elő a ruhaneműt. → <i>Oldal 28</i>
A vízbevezető tömlőnél kifolyik a víz.	<p>A vízbevezető tömlő nincs megfelelően csatlakoztatva vagy sérült.</p> <ul style="list-style-type: none"> ▶ Ellenőrizze a vízbevezető tömlő beszerelését. → <i>Oldal 11</i> <p>Sérülés esetén cserélje ki a vízbevezető tömlőt.</p>
A vízelvezető tömlőnél kifolyik a víz.	<p>A vízelvezető tömlő nincs megfelelően csatlakoztatva vagy sérült.</p> <ul style="list-style-type: none"> ▶ Ellenőrizze a vízelvezető tömlő beszerelését. → <i>Oldal 11</i> <p>Sérülés esetén cserélje ki a vízelvezető tömlőt.</p>
Víz távozik az ajtó alatt.	<p>Az ajtó vagy a karima szennyeződése okoz tömítetlenséget.</p> <ul style="list-style-type: none"> ▶ Tisztítsa meg az ajtót és a karimát.
A mosószer vagy öblítőszer lecsöpög a tömítőgallérról, és összegyűlik az ajtóban vagy a tömítőgallér redőjében.	<p>Túl sok mosószer vagy öblítő van a mosószertartó fiókban.</p> <ul style="list-style-type: none"> ▶ Adagoláskor vegye figyelembe a jelölést a mosószertartó fiókban. → <i>Oldal 31</i>
Vízmaradvány található az ☼ kamrában.	<p>Az ☼ kamrában lévő betét eltömődött.</p> <ul style="list-style-type: none"> ▶ Tisztítsa meg a mosószertartó fiókot. → <i>Oldal 34</i>
Öblítőszer van a mosószertartó fiókban.	<p>A kívánt program nem támogatja az öblítőszerhasználatot.</p> <ul style="list-style-type: none"> ▶ Ellenőrizze, hogy a kívánt program támogatja-e az öblítőszerhasználatot. → <i>Oldal 24</i>
A készülékben szagok képződnek.	<p>A nedvesség és a mosószermaradványok kedveznek a baktériumok elszaporodásának.</p> <ul style="list-style-type: none"> ▶ Tisztítsa meg a dobot. → <i>Oldal 33</i> ▶ Ha nem használja a készüléket, hagyja nyitva az ajtót és a mosószertartó fiókot, hogy a maradék víz kiszáradhasson.

17.1 Vészkioldó

Ajtóreteszelés oldása

Követelmény: A mosóvízszivattyú üres. → *Oldal 34*

- FIGYELEM!** A kifolyó víz anyagi károkat okozhat.
- ▶ Ne nyissa ki az ajtót, amíg vizet lát az üvegen.

A vészkioldót egy szerszámmal húzza lefelé, és engedje el.

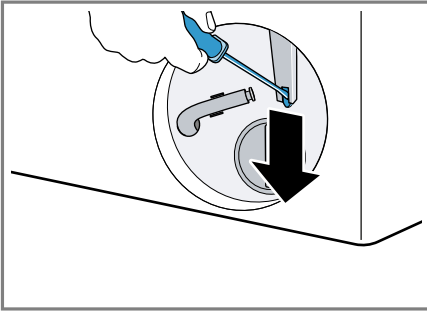

- ✓ Az ajtózár kioldott.
2. Helyezze be és pattintsa be a szervizfedelelet.
 3. Csukja be a szervizfedelelet.

18 Szállítás, tárolás és ártalmatlanítás

18.1 Készülék leszerelése

1. Zárja el a vízcsapot.
2. Ürítse ki a vízbevezető tömlőt.
3. Kapcsolja ki a készüléket.
→ *Oldal 32*
4. Húzza ki a készülék hálózati csatlakozódugóját.
5. Engedje le a mosóvizet.
→ *"A mosóvízszivattyú tisztítása", Oldal 34*
6. Szerelje le a tömlőket.

18.2 Szállítási biztosítók behelyezése

A szállítási károk elkerülése érdekében gondoskodjon a készülék biztonságos szállításáról a szállítási biztosítókkal.

1. Csavarhúzó segítségével távolítsa el a 4 védőkupakot.

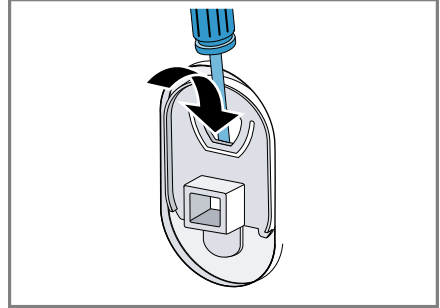

Őrizze meg a védőkupakokat.

2. Helyezze be mind a négy szállítási biztosítót.
→ *"Szállítási biztosítók eltávolítása", Oldal 13*

18.3 A készülék ismételt üzembe helyezése

- ▶ További információkat a következő fejezetben talál:
→ *"Elhelyezés és csatlakoztatás", Oldal 11* és
→ *"Üres mosás indítása", Oldal 16.*

18.4 A régi készülék ártalmatlanítása

A környezetkímélő ártalmatlanításnak köszönhetően az értékes nyersanyagok újra felhasználhatók.

FIGYELMEZTETÉS

Egészségkárosodás veszélye!

A gyermekek bezárhatják magukat a készülékbe és életveszélybe kerülhetnek.

- ▶ A készüléket ne állítsa ajtó mögé, mert az blokkolja vagy megakadályozza a készülék ajtajának kinyitását.
- ▶ A kiszolgált készülék hálózati csatlakozóvezetékeinek hálózati dugóját húzza ki, majd vágja át a hálózati csatlakozóvezeteket, és oly mértékben tegye tönkre a készülék ajtajának zárját, hogy az ajtót többé ne lehessen becsukni.

1. Húzza ki a hálózati csatlakozóvezeték dugóját.
2. Vágja el a hálózati csatlakozóvezeteket.
3. Környezetkímélő módon ártalmatlanítsa a készüléket.

Az aktuális ártalmatlanítási lehetőségekről a szakkereskedőnél, ill. a települési közigazgatásnál vagy önkormányzatnál tájékozódhat.



Ez a készülék az elhasznált villamosági és elektronikai készülékekről szóló 2012/19/EU irányelvnek megfelelő jelölést kapott.

Ez az irányelv a már nem használt készülékek visszavételének és hasznosításának EU-szerte érvényes kereteit határozza meg.

19 Vevőszolgálat

A megfelelő környezetbarát tervezésről szóló rendelet szerint a működés szempontjából releváns eredeti pótkatrészeket készülékének az Európai Gazdasági Térségben való forgalomba hozatalától számítva legalább 10 évig beszerezheti vevőszolgálatunknál.

Megjegyzés: A vevőszolgálat tevékenysége a gyártói garanciális feltételek keretében ingyenes.

Az Ön országában érvényes garanciaidőről és garanciális feltételekről vevőszolgálatunktól, kereskedőjétől vagy weboldalunkról szerezhet részletes információkat.

Ha a vevőszolgálatához fordul, tartsa kéznél készüléke termékszámát (E-Nr.) és gyártási számát (FD).

A vevőszolgálat elérhetőségét megtalálja a vevőszolgálatok mellékelt jegyzékében vagy a weboldalunkon.

19.1 Termékszám (E-Nr.) és gyártási szám (FD)

A termékszámot (E-Nr.) és a gyártási számot (FD) a készülék típusábláján találja.







A típusábla modelltől függően a következő helyen található:

- az ajtó belső oldalán.
- a szervizfedél belső oldalán.
- a készülék hátoldalán.

Készüléke adatait és a vevőszolgálat telefonszámát gyorsan megtalálja, ha feljegyzí magának az adatokat.

20 Fogyasztási értékek hideg víz esetén

A következő információk megadása az EU környezettudatos tervezést szabályozó rendelete alapján történik. Más programok, mint az **Eco 40-60** által megadott értékek csak referenciaértékek, meghatározásuk az érvényes EN60456 szabvány szerint történik.

Program	Betölthető ruhamennyiség (kg)	Programidő (h:min) ¹	Energiafogyasztás (kWh/ciklus) ¹	Vízfogyasztás (l/ciklus) ¹	Maximális hőmérséklet (°C) 5 min ¹	Centrifugafordulatszám (ford./perc) ¹	Maradéknedvesség (%) ¹
Eco 40-60 ²	9,0	3:48	0,950	80,0	38	1351	51,00
Eco 40-60 ²	4,5	2:54	0,360	40,0	27	1351	51,00
Eco 40-60 ²	2,5	2:30	0,180	30	22	1351	52,00
 Cottons (Pamut) 20 °C	9,0	3:44	0,400	98,0	23	1400	50,00
 Cottons (Pamut) 40 °C	9,0	3:44	1,290	98,0	44	1400	50,00
 Cottons (Pamut) 60 °C	9,0	3:44	1,750	98,0	60	1400	50,00
 Cottons (Pamut) 40 °C + Pre-wash 	9,0	4:14	1,330	110,0	44	1400	50,00
 Easy-Care (Kímélő) 40 °C	4,0	2:37	0,800	61,0	44	1200	30,00
 Quick Mix (Gyors/Mix) 40 °C	4,0	1:05	0,640	44,0	42	1400	53,00

¹ A tényleges értékek eltérhetnek a megadott értékektől a következők függvényében: víznyomás, vízkeménység, belépő víz hőmérséklete, környezeti hőmérséklet, ruha fajtája, mennyisége és szennyezettsége, használt tisztítószer, áramellátás ingadozása, valamint a választott kiegészítő funkciók.

² Vizsgálati program hideg vízzel (15 °C-on) az EU környezettudatos tervezésre vonatkozó rendelete és az EU termékcímkézésre vonatkozó rendelete szerint.





Program	Betölthető ruhamennyiség (kg)	Programidő (h:min) ¹	Energiafogyasztás (kWh/ciklus) ¹	Vízfogyasztás (l/ciklus) ¹	Maximális hőmérséklet (°C) 5 min ¹	Centrifugaforulatszám (ford./perc) ¹	Maradéknedvesség (%) ¹
 Wool (Gyapjú/Kézi mosás) 30 °C	2,0	0:41	0,300	48,0	29	800	26,00

¹ A tényleges értékek eltérhetnek a megadott értékektől a következők függvényében: víznyomás, vízkeménység, belépő víz hőmérséklete, környezeti hőmérséklet, ruha fajtája, mennyisége és szennyezettsége, használt tisztítószer, áramellátás ingadozása, valamint a választott kiegészítő funkciók.

² Vizsgálati program hideg vízzel (15 °C-on) az EU környezettudatos tervezésre vonatkozó rendelete és az EU termékcímkézésre vonatkozó rendelete szerint.

20.1 Fogyasztási értékek meleg víz esetén

Az értékek melegvíz-csatlakozással rendelkező készülékekre számolva (bemező víz hőmérséklet 55 °C)

Program	Betölthető ruhamennyiség (kg)	Programidő (h:min) ¹	Energiafogyasztás (kWh/ciklus) ¹	Vízfogyasztás (l/ciklus) ¹	Maximális hőmérséklet (°C) 5 min ¹	Centrifugaforulatszám (ford./perc) ¹	Maradéknedvesség (%) ¹
 Cottons (Pamut) 40 °C	9,0	3:44	0,500	98,0	40	1400	50,00
 Cottons (Pamut) 60 °C	9,0	3:44	0,850	98,0	60	1400	50,00
 Cottons (Pamut) 40 °C + Pre-wash 	9,0	4:14	0,550	110,0	40	1400	50,00
 Easy-Care (Kímélő) 40 °C	4,0	2:37	0,370	61,0	44	1200	30,00

¹ A tényleges értékek eltérhetnek a megadott értékektől a következők függvényében: víznyomás, vízkeménység, belépő víz hőmérséklete, környezeti hőmérséklet, ruha fajtája, mennyisége és szennyezettsége, használt tisztítószer, áramellátás ingadozása, valamint a választott kiegészítő funkciók.

Program	Betölthető ruhamennyiség (kg)	Programidő (h:min) ¹	Energiafogyasztás (kWh/ciklus) ¹	Vízfogyasztás (l/ciklus) ¹	Maximális hőmérséklet (°C) 5 min ¹	Centrifuga fordulatszám (ford./perc) ¹	Maradék nedvesség (%) ¹
» Quick Mix (Gyors/Mix) 40 °C	4,0	1:05	0,200	44,0	42	1400	53,00

¹ A tényleges értékek eltérhetnek a megadott értékektől a következők függvényében: víznyomás, vízkeménység, belépő víz hőmérséklete, környezeti hőmérséklet, ruha fajtája, mennyisége és szennyezettsége, használt tisztítószert, áramellátás ingadozása, valamint a választott kiegészítő funkciók.

21 Műszaki adatok

Készülék magassága	84,5 cm
Készülék szélessége	59,8 cm
Készülék mélysége	59,0 cm
Készülékmélység zárt ajtóval	63,2 cm
Készülékmélység nyitott ajtóval	106,3 cm
Súly	72,0 kg
Maximális betöltési mennyiség	9,0 kg
Hálózati feszültség	220-240 V, 50 Hz
⇌ Minimális szerelési biztosíték	10 A
Névleges teljesítmény	2300 W
Teljesítményfelvétel	<ul style="list-style-type: none"> ■ Kikapcsolt állapot: 0,15 W ■ Bekapcsolt állapot: 0,50 W

Víznyomás	<ul style="list-style-type: none"> ■ Legalább: 100 kPa (1 bar) ■ Legfeljebb: 1000 kPa (10 bar)
Vízbevezető tömlő hossza	150 cm
Vízvezető tömlő hossza	150 cm
Hálózati csatlakozóvezeték hossza	160 cm

A modellre vonatkozó további információk az interneten a <https://eprel.ec.europa.eu/qr/1676992>¹ címen található. Ez az internetcím az Európai Unió hivatalos termékadatbankjára, az EPREL-re mutat.

¹ Csak az Európai Gazdasági Térség országai számára érvényes



Thank you for buying a Bosch Home Appliance!

Register your new device on MyBosch now and profit directly from:

- **Expert tips & tricks for your appliance**
- **Warranty extension options**
- **Discounts for accessories & spare-parts**
- **Digital manual and all appliance data at hand**
- **Easy access to Bosch Home Appliances Service**

Free and easy registration – also on mobile phones:

www.bosch-home.com/welcome



Looking for help? You'll find it here.

Expert advice for your Bosch home appliances, help with problems or a repair from Bosch experts.

Find out everything about the many ways Bosch can support you:

www.bosch-home.com/service

Contact data of all countries are listed in the attached service directory.

BSH Hausgeräte GmbH

Carl-Wery-Straße 34
81739 München, GERMANY
www.bosch-home.com

A Bosch Company



9001890015 (040912)

hu