



**Register** your  
new device on  
MyBosch now and  
get free benefits:  
**[bosch-home.com/  
welcome](https://bosch-home.com/welcome)**



# Indukciona ploča za kuvanje

PXX9..D...

[sr] Uputstvo za upotrebu

## Za dalje informacije pogledajte Digitalni korisnički vodič.



## Sadržaj

1	Bezbednost.....	2
2	Izbegavanje materijalne štete.....	4
3	Zaštita životne sredine i štednja .....	5
4	Adekvatno posuđe za kuvanje .....	5
5	Upoznavanje sa uređajem .....	7
6	Pre prve upotrebe .....	8
7	Osnovno rukovanje.....	8
8	FlexInduction.....	9
9	MoveMode .....	10
10	Vremenske funkcije .....	11
11	PowerBoost .....	12
12	PanBoost .....	12
13	Funkcija održavanja toplote .....	12
14	Preuzimanje podešavanja .....	12
15	Assist.....	13
16	Bežični senzor za kuvanje .....	16
17	Zaštita za decu .....	18
18	Zaštita za brisanje.....	19
19	Individualno sigurnosno isključivanje.....	19
20	Osnovna podešavanja .....	19
21	Test posuđa za kuvanje .....	20
22	Home Connect .....	21
23	Upravljanje aspiratorom zasnovano na ru- kovanju pločom za kuvanje.....	23
24	Čišćenje i održavanje.....	24
25	Otklanjanje smetnji .....	25
26	Odlaganje u otpad.....	27
27	Izjava o usaglašenosti .....	27
28	Korisnička služba.....	27
29	Proverena jela .....	28

## 1 Bezbednost

Pridržavajte se sledećih sigurnosnih napomena.

### 1.1 Opšte napomene

- Pažljivo pročitajte ovo uputstvo.
- Uputstva, pasoš uređaja kao i informacije o proizvodu sačuvajte za kasniju upotrebu ili za narednog vlasnika.
- Ukoliko postoji oštećenje nastalo tokom transporta, nemojte da priključujete uređaj.

### 1.2 Namenska upotreba

Priključivanje uređaja bez utikača sme da vrši samo ovlašćeno stručno osoblje. Ukoliko dođe do oštećenja usled pogrešnog priključivanja, gubite pravo na garanciju.

Samo u slučaju stručne ugradnje u skladu sa uputstvom za montažu zagarantovana je sigurnost prilikom upotrebe. Instalater je odgovoran za pravilno funkcionisanje na mestu postavke.

Ovaj uređaj upotrebljavajte samo:

- za pripremu jela i pića.
- pod nadzorom. Bez prekida nadzirite kratke postupke kuvanja.
- u privatnom domaćinstvu i u zatvorenim prostorima kućnog okruženja.
- na nadmorskim visinama do 4000 m.

Ne upotrebljavajte uređaj:

- sa eksternim tajmerom ili posebnim daljinskim upravljačem. Ovo ne važi u slučaju kada je isključen rad sa uređajima koji su obuhvaćeni standardom EN 50615.

Kada koristite funkciju senzora za kuvanje uključite ringlu na kojoj se nalazi lonac sa senzorom temperature.

Ukoliko nosite aktivni implantirani medicinski uređaj (npr. pejsmejker ili defibrilator), proverite kod vašeg lekara da je isti po smernicama 90/385/EWG Saveta Evropske unije od 20.

Juna 1990. kao i da odgovara EN 45502-2-1 i EN 45502-2-2 standardu i da je izabran, implantiran i programiran u skladu sa VDE-AR-E 2750-10. Ako su ovi preduslovi ispunjeni i

ako se koriste nemetalni pribor i posuđe za kuvanje sa nemetalnim ručkama, korišćenje ove indukcione ravne ploče za kuvanje za namenjenu upotrebu je bezopasno.

### 1.3 Ograničenje kruga korisnika

Deca od 8 godina i starija, kao i osobe sa umanjenim psihičkim, čulnim ili mentalnim sposobnostima, ili osobe bez iskustva i/ili znanja, ovaj uređaj mogu da koriste samo pod nadzorom osobe koja je odgovorna za njihovu bezbednost ili ako su obučene za bezbedno korišćenje uređaja i razumeju kakve opasnosti pri tome postoje.

Deca se ne smeju igrati uređajem.

Čišćenje i korisničko održavanje ne smeju da obavljaju deca, osim ako su starija od 15 godina i to rade pod nadzorom.

Decu mlađu od 8 godina udaljite od uređaja i od priključnog kabla.

### 1.4 Bezbedna upotreba

#### **⚠ UPOZORENJE – Opasnost od požara!**

Kuvanje na ploči za kuvanje sa masti ili uljem bez nadzora može da bude opasno i da dovede do požara.

- ▶ Vruća ulja i masti nipošto nemojte da ostavljate bez nadzora.
- ▶ Nikad ne pokušavajte da ugasite vatru vodom, već isključite uređaj i zatim prekrijte plamen npr. poklopcem ili prekrivačem za gašenje vatre.

Površina za kuvanje se veoma zagreva.

- ▶ Na površinu za kuvanje ili u neposrednoj blizini nikada nemojte postavljati zapaljive predmete.
- ▶ Ne ostavljajte predmete na površini za kuvanje.

Uređaj postaje vruć.

- ▶ Nipošto nemojte da čuvate zapaljive predmete ili sprejeve u fiokama neposredno ispod ploče za kuvanje.

Poklopci za ravnu ploču za kuvanje mogu da prouzrokuju nezgode, npr. zbog pregrevanja, paljenja ili materijala koji se mogu rasprsnuti.

- ▶ Nemojte da koristite poklopce za ravnu ploču za kuvanje.

Nakon svake upotrebe uključite ploču za kuvanje pomoću glavnog prekidača.

- ▶ Nemojte čekati da se ploča za kuvanje automatski isključi kada se na njoj ne nalaze lonci i tiganji.

Namirnice se mogu zapaliti.

- ▶ Postupak kuvanja se mora kontrolisati. Kratak postupak se mora neprekidno kontrolisati.

#### **⚠ UPOZORENJE – Opasnost od opekotina!**

Tokom rada se zagrevaju uređaj i delovi koje možete da dodirnete, a posebno okvir ploče za kuvanje, ukoliko postoji.

- ▶ Budite pažljivi i ne dodirujte grejne elemente.
- ▶ Udaljite malu decu mlađu od 8 godina. Zaštitne rešetke za ploču za kuvanje mogu dovesti do nezgode.
- ▶ Nikada nemojte koristiti zaštitnu rešetku za ploču za kuvanje.

Uređaj se zagreva tokom rada.

- ▶ Pre čišćenja sačekajte da se uređaj ohladi. Predmeti od metala se na ploči za kuvanje veoma brzo zagrevaju.
- ▶ Na ploči za kuvanje nemojte spuštati predmete od metala, npr. noževe, viljuške, kašike i poklopce.

#### **⚠ UPOZORENJE – Opasnost od strujnog udara!**

Nestručne popravke su opasne.

- ▶ Samo za to obučeno stručno osoblje sme da vrši popravke na uređaju.
- ▶ Za popravku uređaja se smeju koristiti samo originalni zamenski delovi.
- ▶ Ako se ošteti mrežni priključni vod ili priključni kabl ovog uređaja, morate da ga zamijenite specijalnim mrežnim priključnim vodom ili specijalnim priključnim kablom, koji možete da poručite od proizvođača ili njegove korisničke službe.

Oštećeni uređaj ili oštećeni mrežni priključni vod predstavljaju izvor opasnosti.

- ▶ Nikad nemojte upotrebljavati oštećeni uređaj.
- ▶ Ako je površina ispucala, morate isključiti uređaj da biste sprečili moguću električnu udar. Uređaj nemojte isključiti na glavnom prekidaču, već preko osigurača u kutiji sa osiguračima.
- ▶ Nikada nemojte povlačiti mrežni priključni vod da biste razdvojili uređaj sa strujne mreže. Uvek povlačite mrežni utikač mrežnog priključnog voda.
- ▶ Ukoliko je uređaj ili mrežni priključni vod oštećen, odmah isključite osigurač u kutiji sa osiguračima.

► Pozovite korisnički servis. → *Stranica 27*  
Vlaga koja je prodrla unutra može da prouzrokuje strujni udar.

► Za čišćenje uređaja nemojte da koristite čistač na paru ili čistač pod visokim pritiskom.

Kablovska izolacija električnih aparata može da se istopi na vrelim delovima uređajima.

► Nipošto nemojte da dovodite priključne kablove električnih aparata u kontakt sa vrelim delovima uređaja.

Kontakt metalnih predmeta sa ventilatorom koji se nalazi na donjoj strani ploče za kuvanje može dovesti do električnog udara.

► U fiokama ispod ploče za kuvanje nemojte držati dugačke, oštre metalne predmete.

### **⚠ UPOZORENJE – Opasnost od povrede!**

Usled tečnosti između dna lonca i ringle, lonci mogu naglo odskočiti.

► Ringla i dno lonca uvek moraju biti suvi.

► Nipošto nemojte da koristite zamrznuto posuđe za kuvanje.

Bežični senzor za temperaturu poseduje bateriju, koja se može oštetiti ukoliko je izložena visokim temperaturama.

► Senzor skinite sa suda za kuvanje i ne odlažite ga u blizini izvora toplote.

Senzor za temperaturu može da bude veoma vreo prilikom uklanjanja sa lonca.

► Za njegovo skidanje koristite kuhinjske rukavice ili kuhinjsku krpu.

Prilikom kuvanja sa potapanjem u vodi, ploča za kuvanje i posuda za kuvanje mogu da se pregreju i puknu.

► Posuda za kuvanje koja je potopljena u vodu ne sme direktno da dodiruje dno lonca koji je napunjen vodom.

► Koristite samo posuđe za kuvanje koje je otporno na visoke temperature.

Uređaj sa napuklom ili polomljenom površinom može da dovede do posekotina.

► Nemojte da koristite uređaj čija je površina napukla ili polomljena.

### **⚠ UPOZORENJE – Opasnost: magnetizam!**

Bežični senzor za temperaturu je magnetizovan i može da ošteti elektronske implantate, npr. pejsmejkere ili insulinske pumpe.

► Osobe sa elektronskim implantantima moraju da budu na najmanjoj udaljenosti od 10 cm od magnetnog elementa za rukovanje.

► Nipošto nemojte da nosite element za rukovanje u džepu na odeći.

### **⚠ UPOZORENJE – Opasnost od gušenja!**

Deca mogu ambalažni materijal da navuku sebi preko glave ili da se njime umotaju, pa da se tako uguše.

► Ambalažni materijal držite van domašaja dece.

► Deci nipošto nemojte dozvoliti da se igraju sa ambalažnim materijalom.

Deca bi mogla da udahnu i usisaju odn. progutaju sitne delove i da se na taj način uguše.

► Držite sitne delove van domašaja dece.

► Deci nipošto nemojte dozvoliti da se igraju sa sitnim delovima.

## **2 Izbegavanje materijalne štete**

Ovde možete da se informišete o najčešćim uzrocima štete, kao i da pronađete savete o tome kako da ih izbegnete.

Oštećenje	Uzrok	Mera
Fleke	Postupak pripreme hrane bez nadzora.	Posmatrajte postupak pripreme hrane.
Fleke, napukline ploče	Prosute namirnice, pre svega one sa velikim procentom šećera.	Odmah uklonite strugačem za staklene površine.
Fleke, napukline ploče ili lomovi stakla	Neispravno posuđe za kuvanje, posuđe sa istopljenim emajlom ili posuđe sa bakarnim ili aluminijumskim dnom.	Koristite odgovarajuće posuđe za kuvanje koje je u dobrom stanju.
Fleke, promene boja	Neadekvatne metode čišćenja.	Upotrebljavajte samo sredstva za čišćenje koja su pogodna za staklokeramiku i ploču za kuvanje čistite samo kada je hladna.
Napukline ploče ili lom stakla	Udarci ili pad posude za kuvanje, pribora za kuvanje ili drugih tvrdih ili oštrih predmeta.	Dok kuvate nemojte udarati o staklo ili dozvoliti da predmeti padnu na ploču za kuvanje.

Oštećenje	Uzrok	Mera
Ogrebotine, promene boja	Hrapavo dno posuda za kuvanje ili pomera- nje posude za kuvanje na ploči za kuvanje.	Proverite posuđe. Kada pomerate posudu, podignite je.
Ogrebotine	So, šećer ili pesak.	Ploču za kuvanje nemojte upotrebljavati kao radnu površinu ili prostor za odlaganje.
Oštećenja na uređaju	Kuvanje sa zamrznutim posuđem za kuvanje.	Nipošto nemojte da koristite zamrznuto posu- đe za kuvanje.
Oštećenja na posuđu za kuvanje ili uređaju	Kuvanje bez sadržaja.	Na vrućoj zoni za kuvanje nemojte ostavljati ili zagrevati praznu posudu za kuvanje.
Oštećenja stakla	Istopljen materijal na vrućoj zoni za kuvanje ili vruć poklopac za lonac na staklu.	Na ploču za kuvanje nemojte stavljati papir za pečenje, aluminijumsku foliju, plastične posude ili poklopce za lonac.
Prekomerno zagreva- nje	Vruće posuđe za kuvanje na komandnom polju ili okviru.	Na ova područja nemojte spuštati vruće po- sude za kuvanje.

**PAŽNJA!**

Ova ploča za kuvanje je sa donje strane opremljena ventilatorom.

- ▶ Ukoliko se ispod ploče za kuvanje nalazi fioka, u njoj nemojte da držite male ili oštre predmete, papir ili kuhinjske krpe. Ventilator može da usisa ove predmete, što može prouzrokovati oštećenja ili smetnje u hlađenju.
- ▶ Između sadržaja fioke i ulaza ventilatora mora postojati rastojanje od najmanje 2 cm.

## 3 Zaštita životne sredine i štednja

### 3.1 Odlaganje ambalaže u otpad

Ambalažni materijal je ekološki i može se iznova koristiti.

- ▶ Pojedinačne sastavne delove odložite u otpad odvojene po vrstama.

### 3.2 Štednja energije

Ako se pridržavate ovih napomena, vaš uređaj će trošiti još manje energije.

Izaberite zonu za kuvanje koja odgovara veličini lonca. Centrirajte posudu za kuvanje.

Upotrebljavajte posuđe čiji prečnik dna odgovara prečniku ringle.

**Savet:** Proizvođači posuđa obično navode gornji prečnik lonca. On je često veći od prečnika dna.

- Neodgovarajuće posuđe za kuvanje ili nepotpuno prekrivene zone za kuvanje dovode do utroška velike količine energije.

Zatvorite lonac odgovarajućim poklopcem.

- Ako kuvate bez poklopca, uređaju je potrebno značajno više energije.

Poklopac po mogućstvu otvarajte samo povremeno.

- Kada podignete poklopac, ispušta se velika količina energije.

Koristite stakleni poklopac.

- Stakleni poklopac vam omogućuje da pogledate u lonac a da pritom ne morate da podižete poklopac.

Upotrebljavajte lonce i tiganje sa ravnim dnom.

- Neravna dna povećavaju potrošnju energije.

Upotrebljavajte posude za kuvanje koje odgovaraju količini namirnica.

- Potrebno je više energije da bi se zagrevalo veliko posuđe za kuvanje sa malo unetih namirnica.

Kuvajte sa malo vode.

- Što je više vode u posudi za kuvanje, utoliko će više energije biti potrebno za zagrevanje.

Prevremeno vratite na niži stepen pripreme.

- Ako koristite previše jak stepen za nastavak kuvanja, rasipa se energija.

Informacije o proizvodu u skladu sa (EU) 66/2014 možete da pogledate u priloženom pasošu uređaja i na internetu na strani sa vašim uređajem.

## 4 Adekvatno posuđe za kuvanje

Posuđe koje odgovara za kuvanje pomoću indukcije mora da ima feromagnetno dno, dakle da ga privlači magnet; pored toga, dno mora da odgovara veličini zo-



ne za kuvanje. Ukoliko posuda za kuvanje ne bude prepoznata na zoni za kuvanje, posudu postavite na zonu za kuvanje sa manjim prečnikom.

## 4.1 Veličina i karakteristike posuda za kuvanje

Da bi posuda za kuvanje bila prepoznata, poštujujte veličinu i materijal posude za kuvanje. Dna svih posuda za kuvanje moraju da budu potpuno ravna.

Pomoću Test posuđa za kuvanje možete da proverite da li posuda za kuvanje odgovara. Dodatne informacije možete pronaći u delu

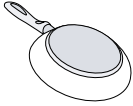
→ "Test posuđa za kuvanje", Stranica 20.

Posuđe	Materijali	Karakteristike
Preporučeno posuđe 	Posuđe od inoksa u „sendvič“ izvedbi koje dobro raspoređuju toplotu.	Te posude ravnomerno raspoređuju toplotu, brzo se zagrevaju i omogućuju prepoznavanje.
Pogodno  	Feromagnetne posude za kuvanje od emajliranog čelika ili livenog gvožđa ili specijalno posuđe za indukciju od inoksa.  Dno nije potpuno feromagnetno.  Dna posuda za kuvanje sa komponentama od aluminijuma.	Te posude se brzo i ravnomerno zagrevaju i omogućuju sigurno prepoznavanje.  Ako je prečnik feromagnetnog područja manji od dna posude za kuvanje, zagreva se samo feromagnetna površina. Zbog toga se toplota ne raspoređuje ravnomerno.  Takva dna posuda za kuvanje smanjuju feromagnetnu površinu usled čega se posudu za kuvanje predaje manja snaga. Može se desiti da ove posude ne budu dovoljno ili uopšte prepoznate, zbog čega se nedovoljno zagrevaju.
Nije pogodno	Posude za kuvanje od normalnog, tankog čelika, stakla, gline, bakra ili aluminijuma.	

### Napomene

- Između ploče za kuvanje i posude nemojte koristiti adapterske ploče.
- Nemojte zagrevati prazne posude za kuvanje i koristiti posude sa tankim dnom, jer bi se posude mogle veoma zagrejati.

## 5 Upoznavanje sa uređajem

### 5.1 Kuvanje pomoću indukcije

Kuvanje pomoću indukcije u odnosu na konvencionalne ploče za kuvanje donosi određene promene i niz prednosti kao što je ušteda vremena prilikom kuvanja i

prženja, ušteda energije kao i jednostavnije održavanje i čišćenje. Nudi i bolju kontrolu toplote, jer se toplota generiše direktno u posudi za kuvanje.

### 5.2 Komandno polje

Pojedini detalji, kao što su boja i oblik, mogu da odstupaju od slike.

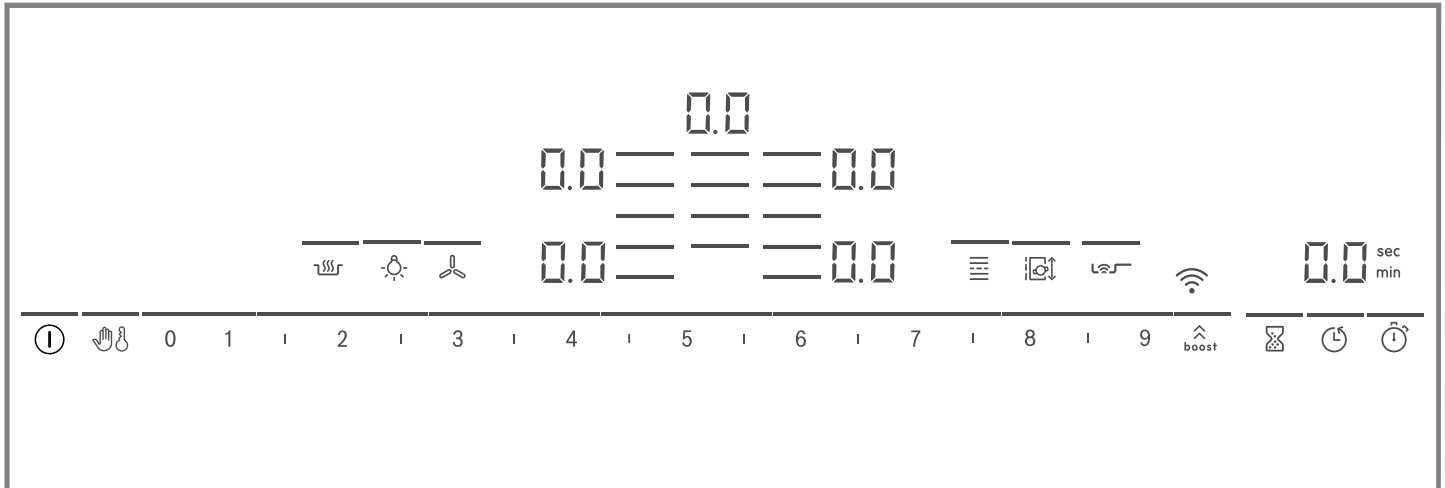

#### Napomene

- Komandno polje uvek održavajte čistim i suvim.
- U blizini prikaza i senzora nemojte postavljati sudove za kuvanje. Elektronika može da se pregreje.

#### Dodirni tasteri

Kada se ringla zagreje, zasvetleće simboli tastera, koji su trenutno na raspolaganju.

Senzor	Funkcija
ⓘ	Glavni prekidač
👤	Zaštita za brisanje
👶	Zaštita za decu
0 1   2   3 ...	Područje za podešavanje
⚡	PowerBoost / PanBoost
🕒	Alarmni sat
🕒	Tajmer za isključivanje
🕒	Count-up timer
🔥	Funkcija održavanja toplote
👤	PerfectFry Sensor
☰	FlexInduction
🔄	MoveMode
☰	Izabrati zonu za kuvanje
📶	WLAN
🌀	Upravljanje aspiratorom zasnovano na rukovanju pločom za kuvanje
💡	Osvetljenje aspiratora

U zavisnosti od stanja ploče za kuvanje, takođe se pale indikatori za zone za kuvanje i razne aktivirane i dostupne funkcije.

### 5.3 Raspored zona za kuvanje

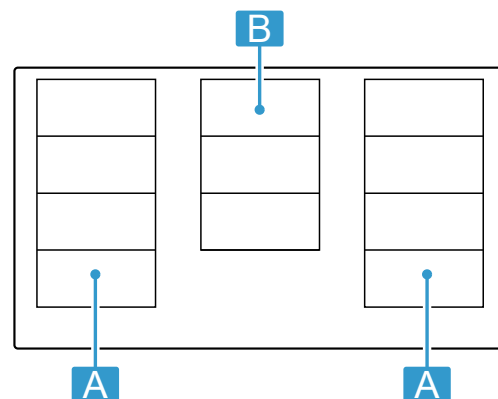

Navedena snaga je izmerena sa normiranim loncima, koji su opisani u standardu IEC/EN 60335-2-6. Snaga može da se razlikuje u zavisnosti od veličine ili materijala posuda za kuvanje.



Oblast	Najviši stepen pripreme	
A ☰☰☰☰	Stepen snage 9 PowerBoost	2.200 W 3.700 W
A ☰	Stepen snage 9 PowerBoost	3.300 W 3.700 W
B ☰	Stepen snage 9 PowerBoost	2.600 W 3.700 W



## 5.4 Zona za kuvanje

Pre kuvanja proverite da li veličina posude za kuvanje odgovara zoni za kuvanje na kojoj želite da kuvate:

Oblast	Tip zone za kuvanje
	Zona za kuvanje sa jednim krugom
	Flex zona → "FlexInduction", Stranica 9
	Srednja jednostavna zona za kuvanje

## 5.5 Prikaz preostale toplote

Ploča za kuvanje za svaku zonu za kuvanje ima prikaz preostale toplote. Nemojte da dodirujete zonu za kuvanje sve dok prikaz preostale toplote svetli.

Prikaz	Značenje
	Zona za kuvanje je vruća.
	Zona za kuvanje je topla.

# 6 Pre prve upotrebe

Vodite računa o sledećim preporukama.



## 6.1 Podešavanje funkcije Home Connect

Prilikom prvog uključivanja uređaja prikazuje se podešavanje kućne mreže. Na polju za prikaz nekoliko sekundi svetli simbol .

Da biste pokrenuli podešavanje veze, dodirnite senzor  i obratite pažnju na informacije u poglavlju → "Home Connect", Stranica 21. Da biste prekinuli podešavanje, dodirnite bilo koji senzor.

# 7 Osnovno rukovanje

## 7.1 Uključivanje ploče za kuvanje

- ▶ Dodirnite . Oglašava se signal. Simboli zona za kuvanje i trenutno dostupne funkcije svetle. Pored zona za kuvanje svetli .
- ✓ Ploča za kuvanje je spremna za rad.

### ReStart

- ▶ Ukoliko ponovo uključite uređaj u prve 4 sekunde nakon isključivanja, ploča za kuvanje radi sa prethodnim podešavanjima.

## 7.2 Isključivanje ploče za kuvanje

- ▶ Dodirnite , sve dok se prikaz ne ugasi.
- ✓ Sve zone za kuvanje su isključene.



**Napomena:** Ako su sve zone za kuvanje isključene duže od 20 sekundi, ploča za kuvanje se isključuje.

## 7.3 Podešavanje stepena snage u zonama kuvanja

Zona za kuvanje ima 17 stepena snage, koji se od 1 do 9 prikazuju sa međuvrednostima. Izaberite stepen snage koji najbolje odgovara za namirnice i postupak pripreme.

## 7.4 Saveti za kuvanje

- Ukoliko zagrevate pire, krem supe ili guste soseve, povremeno promešajte.
- Za predgrevanje podesite stepen pripreme na 8-9.
- Za pripremu sa poklopcem, smanjite stepen pripreme čim nastane para. Stvaranje pare ne utiče na rezultat pripreme.
- Nakon postupka kuvanja na posudu za kuvanje stavite poklopac sve dok ne servirate jelo.

1. Dodirnite simbol  željene zone za kuvanje.
  - ✓ Prikaz  svetli svetlije.
2. U području za podešavanje izaberite željeni stepen snage.
  - ✓ Stepen snage je podešen.

**Napomena:** Ukoliko se na zoni za kuvanje ne nalazi posuda za kuvanje ili sud nije odgovarajući, treperi izabrani stepen snage. Nakon određenog vremena, zona za kuvanje se isključuje.

### QuickStart

- ▶ Ukoliko na ploču za kuvanje pre uključivanja stavite posudu za kuvanje, to će biti prepoznato prilikom uključivanja i biće izabrana odgovarajuća zona za kuvanje. Zatim u roku od sledećih 20 sekundi izaberite stepen snage, inače će se ploča za kuvanje isključiti.

### Promena stepena snage ili isključivanje zone za kuvanje

1. Izaberite zonu za kuvanje.
2. U području za podešavanje izaberite željeni stepen pripreme ili ga podesite na .
  - ✓ Stepen pripreme zone za kuvanje se menja ili se zona za kuvanje isključuje i pojavljuje se prikaz za preostalu toplotu.

- Obratite pažnju na napomene proizvođača prilikom kuvanja pomoću ekspres lonca.
- Namirnice nemojte kuvati predugo, kako biste im sačuvali nutritivnu vrednost. Pomoću kuhinjskog alarmnog sata možete podesiti optimalno vreme pripreme.
- Vodite računa da se ulje ne dimi.



- Da bi namirnice poprimile braon boju, pržite ih u manjim porcijama, jednu za drugom.
- Pojedine posude za kuvanje mogu prilikom pripreme da dostignu visoke temperature. Zbog toga upotrebljavajte kuhinjsku rukavicu.
- Preporuke za energetske efikasno kuvanje možete pogledati na  
→ "Štednja energije", Stranica 5

### Preporuke za kuvanje

Tabela pokazuje koji stepen snage (☐☐☐) odgovara za koju namirnicu. Vreme pripreme (⌚ min) može da varira u zavisnosti od vrste, težine, debljine i kvaliteta namirnice.

	☐☐☐	⌚ min
<b>Topljenje</b>		
Čokolada, čokoladna glazura	1 - 1.5	-
Puter, med, želatin	1 - 2	-
<b>Podgrevanje i održavanje toplote</b>		
Varivo, npr. varivo od sočiva	1.5 - 2	-
Mleko <sup>1</sup>	1.5 - 2.5	-
Barene viršle <sup>1</sup>	3 - 4	-
<b>Odmrzavanje i podgrevanje</b>		
Spanać, zamrznut	3 - 4	15 - 25
Gulaš, zamrznut	3 - 4	35 - 55
<b>Poširanje, krčkanje</b>		
Knedle od krompira <sup>1</sup>	4.5 - 5.5	20 - 30
Riba <sup>1</sup>	4 - 5	10 - 15
Beli sosovi, npr. bešamel sos	1 - 2	3 - 6
Ulupani sosovi, npr. bernez sos, holandez sos	3 - 4	8 - 12
<b>Barenje, kuvanje na pari, dinstanje</b>		
Pirinač, sa duplom količinom vode	2.5 - 3.5	15 - 30
Sutlijaš <sup>2</sup>	2 - 3	30 - 40
Krompir kuvan u ljusci	4.5 - 5.5	25 - 35
Slani krompir	4.5 - 5.5	15 - 30
Testenina <sup>1</sup>	6 - 7	6 - 10
Varivo	3.5 - 4.5	120 - 180
Supe	3.5 - 4.5	15 - 60
Povrće	2.5 - 3.5	10 - 20
Povrće, zamrznuto	3.5 - 4.5	7 - 20
Varivo u ekspres loncu	4.5 - 5.5	-

<sup>1</sup> Bez poklopca

<sup>2</sup> Prethodno zagrevanje na stepenu za kuvanje 8 - 8.5

	☐☐☐	⌚ min
<b>Krčkanje</b>		
Rolovano pečenje	4 - 5	50 - 65
Dinstano pečenje	4 - 5	60 - 100
Gulaš <sup>2</sup>	3 - 4	50 - 60
<b>Dinstanje/prženje sa malo masnoće<sup>1</sup></b>		
Šnicla, natur pohovana	6 - 7	6 - 10
Šnicla, zamrznuta	6 - 7	6 - 12
Kotleti, natur ili pohovani	6 - 7	8 - 12
Odrezak (debljine 3 cm)	7 - 8	8 - 12
Prsa živine, debljine 2 cm	5 - 6	10 - 20
Prsa živine, zamrznuta	5 - 6	10 - 30
Čufte (debljine 3 cm)	4.5 - 5.5	20 - 30
Hamburger (debljine 2 cm)	6 - 7	10 - 20
Riba i riblji file, natur	5 - 6	8 - 20
Riba i riblji file, pohovano	6 - 7	8 - 20
Riba, pohovana i zamrznuta, npr. riblji štapići	6 - 7	8 - 15
Kozice i krabe	7 - 8	4 - 10
Sotiranje svežeg povrća i pečurki	7 - 8	10 - 20
Jela iz tiganja, povrće, naseckano meso u trakama, na azijski način	7 - 8	15 - 20
Zamrznuta jela, npr. jela za tiganj	6 - 7	6 - 10
Palačinke, pržiti jednu za drugom	6.5 - 7.5	-
Omlet (pržiti jedan za drugim)	3.5 - 4.5	3 - 10
Jaja na oko na ulju	5 - 6	3 - 6
<b>Fritiranje, 150–200 g po porciji u 1–2 l ulja, fritiranje po porcijama<sup>1</sup></b>		
Zamrznuti proizvodi, npr. pomfrit, pileći medaljoni	8 - 9	-
Kroketi, zamrznuti	7 - 8	-
Meso, npr. komadi piletine	6 - 7	-
Riba, pohovana ili u pivskom testu	6 - 7	-
Povrće, pečurke, pohovane ili u pivskom testu ili tempura testu	6 - 7	-
Sitno pecivo, npr. uštipci/krofne, voće u pivskom testu	4 - 5	-

<sup>1</sup> Bez poklopca

<sup>2</sup> Prethodno zagrevanje na stepenu za kuvanje 8 - 8.5

## 8 FlexInduction

Fleksibilna zona za kuvanje omogućuje postavljanje posude za kuvanje različitog oblika i veličine po želji. Sa stoji se od četiri induktora, koja funkcionišu nezavisno

jedan od drugog. Ako fleksibilna zona za kuvanje radi, aktivira se samo zona na kojoj se nalazi posuda za kuvanje.

## 8.1 Pozicioniranje posuđa za kuvanje

Fleksibilna zona za kuvanje može da se konfigurira na dva načina, u zavisnosti koju posudu za kuvanje koristite. Za dobru detekciju i raspodelu toplote, posudu za kuvanje postavite centrirano na ringlu, kao što je prikazano na slikama.

### Kao jedna povezana zona za kuvanje

Preporučeno za kuvanje sa samo jednom posudom.

- Posudu za kuvanje postavite u skladu sa veličinom:

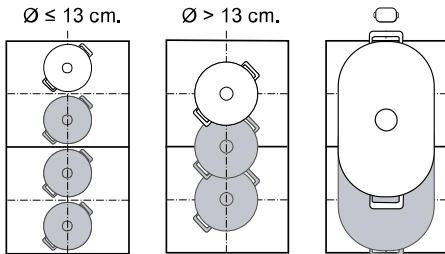

- Preporučeno dugačko posuđe za kuvanje :

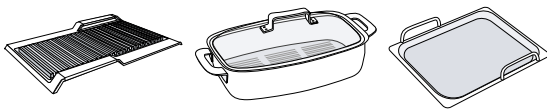

### Kao dve odvojene zone za kuvanje

Preporučeno za kuvanje sa dve posude. Prednju i zadnju zonu možete da koristite nezavisno jednu od druge i za svaku možete izabrati zaseban stepen snage.

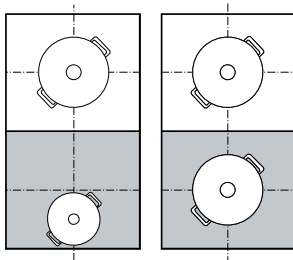

## Srednja zona za kuvanje

Zona za kuvanje se sastoji od tri induktora, koji funkcionišu kao jedinstvena zona za kuvanje. Pozicioniranje posuđa za kuvanje

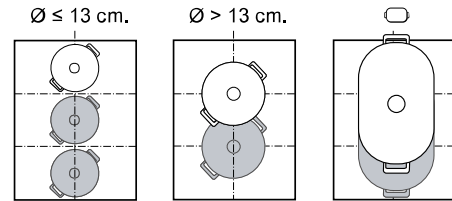

### Pažnja

Ne postavljajte posude za kuvanje na sredinu između desne i leve zone. Zone za kuvanje se ne aktiviraju pravilno i rezultati kuvanja nisu dobri.

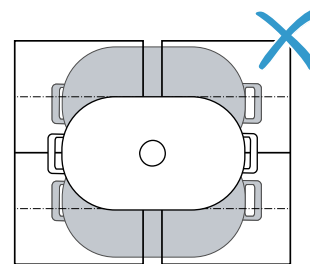

## 8.2 Uključivanje FlexInduction

1. Postavite posudu na zonu za kuvanje.
2. Izaberite zonu za kuvanje.
  - ✓ U zavisnosti od veličine i pozicije posude, zone za kuvanje se razdvajaju ili povezuju automatski.
  - ✓ Flex zona je povezana i svetli .

### Napomene

- Dodirivanjem  možete ručno da promenite podešavanja zone za kuvanje.
- Možete da promenite standardnu konfiguraciju fleksibilne zone za kuvanje. Kako se to radi saznajte u poglavlju Osnovna podešavanja. → *Stranica 19*
- Ako podignete ili pomerite posudu na aktivnoj zoni za kuvanje, automatski se pokreće traženje. Svaka posuda koja se prilikom traženja detektuje unutar zone za kuvanje se zagreva prethodno izabranim stepenom snage.



# 9 MoveMode

Pomoću ove funkcije možete da promenite stepen snage posude za kuvanje, tako što ćete ga jednostavno pomerati napred ili nazad na fleksibilnoj zoni za kuvanje. Zona se u tu svrhu deli na tri područja sa različitim stepenima snage.

## 9.1 Postavljanje i pomeranje posuđa

Koristite isključivo posuđe za kuvanje. Područje za kuvanje zavisi od posude za kuvanje koju koristite kao i njegove veličine i pozicije. Svako područje za kuvanje ima unapred podešen stepen snage:

- Prednje područje = stepen pripreme 

- Srednje područje = stepen pripreme 
- Zadnje područje = stepen pripreme 

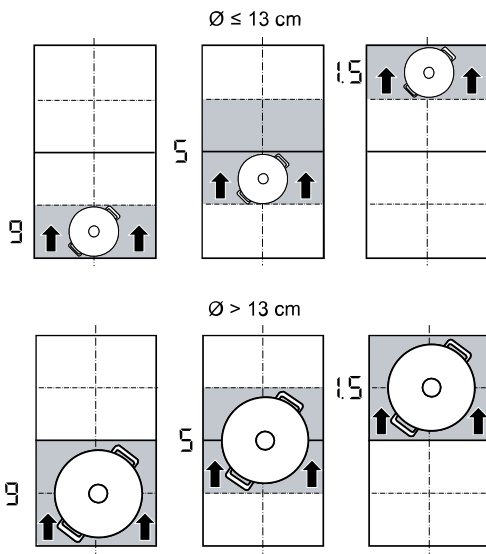

Možete promeniti standardno podešavanje unapred podešenih stepena snage. U poglavlju Osnovna podešavanja možete saznati kako da aktivirate prikaz.

→ Stranica 19



## 9.2 Aktivirati MoveMode

**Zahtev:** Na fleksibilnu zonu stavite samo jednu posudu za kuvanje.

1. Izaberite jednu od dve zone za kuvanje fleksibilne zone.
2. Pritisnite .
  - ✓ Stepen snage područja na kome se nalazi posuda za kuvanje svetli na prikazu zone za kuvanje pored .
  - ✓ Funkcija je uključena.

**Napomena:** Možete promeniti stepene snage područja tokom postupka kuvanja.

## 9.3 Deaktivirati MoveMode

- ▶ Dodirnite .
- ✓ Prikaz pored  se isključuje.
- ✓ Funkcija je deaktivirana.

# 10 Vremenske funkcije



Vaša ploča za kuvanje poseduje različite funkcije za podešavanje vremena pripreme:

- Tajmer za isključivanje
- Alarmni sat
- Count-up timer

## 10.1 Tajmer za isključivanje

Omogućava programiranje vremena pripreme za jednu ili više zona za kuvanje. Po isteku vremena zona za kuvanje se automatski isključuje.

### Uključivanje Tajmer za isključivanje



1. Izaberite zonu za kuvanje i stepen snage.
2. Pritisnite .
  - ✓ Prikaz  ringle zasvetli.
3. U zoni za podešavanje podesite vreme.
  - Da biste podesili vreme pripreme na manje od 10 minuta, pritiskajte uvek 0, pre nego što izaberete željenu vrednost.
4. Potvrdite pomoću .
  - ✓ Vreme za kuvanje počinje da teče.
  - ✓ Kada vreme pripreme istekne, zona za kuvanje se isključuje i čuje se signal.

### Napomene

- Ukoliko za neku zonu za kuvanje, na kojoj je aktiviran PerfectFry Sensor, programirate vreme pripreme, ono počinje da ističe kada bude postignut izabrani stepen temperature.
- Kada za zonu za kuvanje programirate vreme pripreme i ako je aktiviran PerfectCook Sensor, vreme pripreme počinje da teče tek kada je postignut izabrani stepen temperature.

### Tajmer za isključivanjePromena ili isključivanje



1. Izaberite zonu za kuvanje i dodirnite .

2. Da biste obrisali vreme, u području za podešavanje promenite vreme ili podesite na .
3. Potvrdite pomoću .



## 10.2 Alarmni sat

Omogućuje aktiviranje alarmnog sata od 0 do 99 minuta. Ova funkcija je nezavisna od zona za kuvanje i drugih podešavanja. Ne isključuje automatski zone za kuvanje.

### Uključivanje Alarmni sat

1. Dodirnite .
2. U području za podešavanje podesite željeno vreme.
3. Potvrdite pomoću .
  - ✓ Vreme počinje da teče.
  - ✓ Kada protekne vreme, oglasi se signal i displeji zasvetle.

### Alarmni satPromena ili isključivanje

1. Dodirnite .
2. Da biste obrisali vreme, u području za podešavanje promenite vreme ili podesite .
3. Potvrdite pomoću .



## 10.3 Count-up timer

Funkcija štoperice prikazuje vreme koje je proteklo od aktiviranja.

### Uključivanje Count-up timer

- ▶ Dodirnite .
- ✓ Vreme počinje da teče.

### Isključivanje Count-up timer

1. Dodirnite . Štoperica se zaustavlja. Prikazi tajmera i dalje svetle.
2. Dodirnite . Prikazi se gase.

## 11 PowerBoost

Pomoću ove funkcije možete da zagrejete velike količine vode brže nego pomoću .

Ova funkcija je na raspolaganju za sve zone za kuvanje ukoliko druga zona za kuvanje iz iste grupe nije u režimu rada.

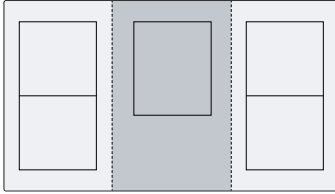



### 11.1 Uključivanje PowerBoost

1. Izaberite zonu za kuvanje.
  2. Pritisnite . Prikaz  svetli.
- ✓ Funkcija je uključena.

**Napomena:** Ovu funkciju možete da uključite i prilikom kuvanja sa susednom fleksibilnom zonom.

### 11.2 Isključivanje PowerBoost

1. Izaberite zonu za kuvanje.
  2. Pritisnite . Prikaz  se gasi i zona za kuvanje se vraća na stepen pripreme .
- ✓ Funkcija je deaktivirana.

**Napomena:** Pod određenim okolnostima, ova funkcija se može automatski isključiti, da bi se zaštitili elementi elektronike u unutrašnjosti ploče za kuvanje.

## 12 PanBoost

Pomoću ove funkcije možete da zagrejete tiganje brže nego pomoću .

Ova funkcija je na raspolaganju za sve zone za kuvanje ukoliko druga zona za kuvanje iz iste grupe nije u režimu rada.

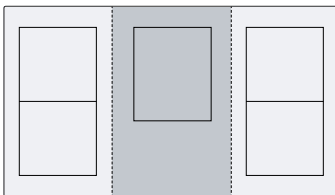



### 12.1 Preporuke za korišćenje

- Nemojte da stavljate poklopac na tiganj.
- Prazne tiganje nikada ne zagrevajte bez nadzora.
- Koristite samo hladne tiganje.



- Koristite tiganje sa potpuno ravnim dnom. Nemojte koristiti tiganje sa tankim dnom.

### 12.2 Uključivanje PanBoost

1. Izaberite zonu za kuvanje.
  2. Dvaput pritisnite .  svetli.
- ✓ Funkcija je uključena.

**Napomena:** Ovu funkciju možete da uključite i prilikom kuvanja sa susednom fleksibilnom zonom.

### 12.3 Isključivanje PanBoost



1. Izaberite zonu za kuvanje.
  2. Pritisnite .  se gasi i zona za kuvanje se vraća nazad na stepen pripreme .
- ✓ Funkcija je deaktivirana.

**Napomena:** Radi sprečavanja visoke temperature, ova funkcija se automatski isključuje nakon 30 sekundi.



## 13 Funkcija održavanja toplote

Ovu funkciju možete da koristite prilikom topljenja maslaca ili čokolade ili da biste održavali jela toplim.

### 13.1 Uključivanje Funkcija održavanja toplote

1. Izaberite željenu zonu za kuvanje.
  2. U sledećih 10 sekundi dodirnite simbol .  svetli.
- ✓ Funkcija je uključena.

### 13.2 Isključivanje Funkcija održavanja toplote

1. Izaberite zonu za kuvanje.
  2. Kratko pritisnite .  se gasi.
- ✓ Funkcija je deaktivirana.

## 14 Preuzimanje podešavanja

Pomoću ove funkcije možete preneti stepen primene, podešeno vreme kuvanja i izabranu funkciju kuvanja sa jedne zone za kuvanje na drugu.

### 14.1 Preuzimanje podešavanja

**Zahtev:** Posudu za kuvanje pomerite na zonu za kuvanje koja nije uključena i na kojoj pre toga nije stajala nijedna druga posuda za kuvanje.

1. Pomerite posudu za kuvanje.

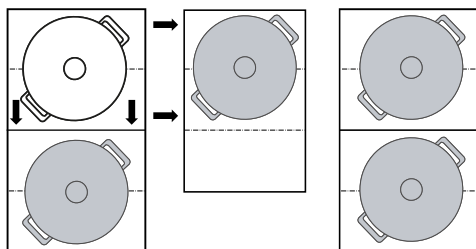

Posuda za kuvanje se prepoznaje i prikaz nove zone za kuvanje treperi naizmenično sa izabranim stepenom snage i  $\mathcal{E}$ .

2. Da biste preuzeli podešavanja, izaberite novu zonu za kuvanje.  
Uređaj podešava stepen snage prethodne zone za kuvanje na  $\mathcal{E}$ .  
✓ Podešavanja će se preneti na novu zonu za kuvanje.

**Napomena:** Kada na drugu zonu za kuvanje stavite novu posudu, pre nego što izvršite podešavanja možete da koristite tu funkciju za obe zone za kuvanje.

## 15 Assist

Asistent za kuvanje je garant jednostavnog kuvanja i obezbeđuje izvanredne rezultate kuvanje. Ako ste izabrali željenu temperaturu, senzori neprekidno mere temperaturu posude za kuvanje i održavaju je konstantno tokom postupka kuvanja.

### Prednosti

- Kada je željena temperatura postignuta, ona se automatski održava konstantno i tako se štedi energija.
- Ulje se ne pregreva i jela se neće prekuvati.

### 15.1 PerfectFry Sensor

Pogodno je za pripremu ili redukciju soseva, palačinki ili za prženje jaja sa maslacem, prženje povrća ili odrezaka do željenog stepena pripreme i istovremeno održavanje i kontrolu temperature.

Ova funkcija je dostupna kod svih zona za kuvanje koje su označene sa  $\mathcal{E}$ .

### Stepeni temperature

Stepeni temperature za pripremu jela.

Stepen	Temperatura	Funkcije
1	120 °C	Kuvanje i redukcija soseva, prženje povrća
2	140 °C	Kratko prženje na maslinovom ulju ili maslacu
3	160 °C	Prženje ribe i krupnih namirnica
4	180 °C	Fritiranje pohovane, zamrznute i grilovane hrane
5	215 °C	Roštilj na visokoj temperaturi i ploča za pečenje roštilja

### Preporučeno posuđe za kuvanje

Za ovu funkciju je razvijeno posebno posuđe za kuvanje koje osigurava optimalne rezultate.

Preporučeno posuđe za kuvanje možete da kupite preko korisničkog servisa, u specijalizovanoj prodavnici, ili u našoj onlajn prodavnici [www.bosch-home.com](http://www.bosch-home.com).

**Napomena:** Možete koristiti i drugo posuđe. U zavisnosti od karakteristika posuđa za kuvanje, postignuta temperatura može da odstupa od izabranog stepena temperature.

### Uključivanje PerfectFry Sensor

1. Postavite praznu posudu za kuvanje na zonu za kuvanje.
2. Izaberite zonu za kuvanje i dodirnite simbol  $\mathcal{E}$ .
3. U sledećih 10 sekundi u području za podešavanje podesite željeni stepen temperature.  
✓ Funkcija se pokreće.  $\mathcal{E}$  treperi sve dok ne bude postignuta ciljna temperatura.  
✓ Kada bude postignuta ciljna temperatura, čuje se signal i  $\mathcal{E}$  prestaje da treperi.
4. Masnoću za prženje i hranu stavite u tiganj.

**Napomena:** Ako vam je za kuvanje potrebno više od 250 ml ulja, dodajte ulje i sačekajte nekoliko sekundi, pre nego što dodate hranu.

### Isključivanje PerfectFry Sensor

- ▶ Izaberite zonu za kuvanje i dodirnite simbol  $\mathcal{E}$ .
- ✓ Funkcija je deaktivirana.

### Preporuke za kuvanje sa PerfectFry Sensor

Sledeća tabela prikazuje savršen stepen temperature za izbor jela. Temperatura  $\mathcal{E}$  i vreme pripreme  $\mathcal{C}$  min zavise od količine, stanja i kvaliteta namirnica.

	$\mathcal{E}$	$\mathcal{C}$ min
<b>Meso</b>		
Šnicla	4	6-10
Šnicla, pohovana	4	6-10
File	4	6-10
Kotleti	3	10-15
Karadorđeva šnicla, bečka šnicla	4	10-15
Odrezak, slabo pečen, debljine 3 cm	5	6-8
Odrezak, srednje pečen, debljine 3 cm	5	8-12
Odrezak, jako pečen, debljine 3 cm	4	8-12
T-bone odrezak, slabo pečen, debljine 4,5 cm	5	10-15
T-bone odrezak, srednje pečen, debljine 4,5 cm	5	20-30
Prsa živine, debljine 2 cm	3	10-20
Slanina	2	5-8
Mleveno meso	4	6-10
Hamburger, debljine 1,5 cm	3	6-15
Ćuftice od mesa, debljine 2 cm	3	10-20

	⌘	⌚ min
Viršle	3	8-20
Ćorizo, sveža kobasica	3	10-20
Ražnjići, kebab	3	10-20
Giros	4	7-12
<b>Riba i morski plodovi</b>		
Riblji file	4	10-20
Riblji file, pohovani	4	10-20
Pržena riba, cela	3	10-20
Sardine	4	6-12
Škampi, kozice	4	4-8
Hobotnica, sipa	4	6-12
<b>Jela od jaja</b>		
Jaja na oko na maslacu	2	2-6
Jaja na oko	4	2-6
Kajgana	2	4-9
Omlet	2	3-6
Prženice	3	4-8
Palačinke, blini, tortita, tako	5	1-3
<b>Povrće</b>		
Pečeni krompir	5	6-12
Pomfrit	4	15-25
Palačinke od rendanog krompira	5	2-4
Crni luk, pečeni beli luk	2	2-10
Kolutovi crnog luka	3	5-10
Tikvice, patlidžan, paprika	2	4-12
Zelene špagle	3	4-15
Pečurke	4	10-15
Povrće, dinstano na ulju	1	10-20
Povrće u tempura testu	4	5-10
<b>Duboko zamrznuti proizvodi</b>		
Chicken Nuggets	4	10-15
Riblji štapići	4	8-12
Pomfrit	5	4-8
Jela u tiganju	3	6-10
Prolećne rolnice	4	10-30
Paštete, kroketi	5	3-8
<b>Sosovi</b>		
Sos od paradajza	1	25-35
Bešamel sos	1	10-20
Sos od sira	1	10-20
Slatki sosovi	1	15-25
Sosovi, redukovani	1	25-35
<b>Ostalo</b>		
Pečeni sir	3	7-10
Krutoni	3	6-10
Prženi hleb	4	4-8
Suva gotova jela	1	5-10
Bademi, orasi, pinjoli, prženi	4	3-15
Kokice	5	3-4

## 15.2 PerfectCook Sensor





Pomoću ove funkcije možete hranu da zagrevate, krčkate, kuvate, pripremate, kuvate u ekspres loncu ili da fritirate na kontrolisanoj temperaturi u loncu sa dosta ulja.

Za upotrebu ove funkcije je potreban bežični senzor za kuvanje za bežično kuvanje.

Ova funkcija je dostupna za sve zone za kuvanje sa bežičnim senzorom za kuvanje na normalnom posudu za kuvanje.

### Stepeni temperature

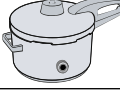
Stepeni temperature za pripremu jela.

Stepen	Temperatura	Funkcije	Posuđe za kuvanje
1	70 °C	Zagrevanje i održavanje toplote	
2	90 °C	Kuvanje	
3	100 °C	Pustiti da provre	
4	120 °C	Kuvanje u ekspres loncu	
5	180 °C	Fritiranje	

### Napomene za funkciju PerfectCook Sensor

- Bežični senzor za kuvanje meri temperaturu tečnosti kroz silikonsko dno koje je postavljeno na činiji. Silikonsko dno za pravilno merenje mora potpuno da bude prekriveno tečnošću koju želite da merite.
- Pre početka kuvanja, okvir bežičnog senzora za kuvanje i silikonsko dno postavljeno na posudu za kuvanje moraju da budu potpuno suvi.
- Tokom postupka pripreme nemojte uklanjati bežični senzor za kuvanje. Nakon postupka pripreme pažljivo skinite senzor, jer može da bude vruć.
- Radi uštede energije koristite poklopac.
- Posudu za kuvanje postavite tako da bežični senzor za kuvanje pokazuje prema bočnoj spoljašnjoj površini ploče za kuvanje.
- Da biste izbegli prekomerno zagrevanje, bežični senzor za kuvanje nemojte usmeravati na drugu vruću posudu.

### Uključivanje PerfectCook Sensor

**Zahtev:** Povežite bežični senzor za kuvanje.

- Postavite bežični senzor za kuvanje na posudu za kuvanje.
- Posudu za kuvanje sa dovoljno tečnosti postavite na željenu zonu za kuvanje i zatvorite je poklopcem.
- Izaberite zonu za kuvanje na kojoj se nalazi posuda sa bežičnim senzorom za kuvanje. Zatim pritisnite na sredinu bežičnog senzora za kuvanje.
  - ✓ Na komandnoj površini svetli .
- Izaberite odgovarajući stepen temperature za hranu koju kuvate.
  - ✓ Funkcija je uključena.

- ✓  treperi, sve dok voda ili ulje ne dostignu odgovarajuću temperaturu za stavljanje jela. Oglašava se zvučni signal i simbol za temperaturu prestaje da treperi.
- 5. Nakon zvučnog signala skinite poklopac i dodajte jelo. Tokom postupka pripreme ostavite poklopac na posudi.

### Isključivanje PerfectCook Sensor

1. Izaberite zonu za kuvanje.
  2. U području za podešavanje podesite .
- ✓ Funkcije su deaktivirane.

**Napomena:** Da biste ponovo aktivirali funkciju kuvanja, sačekajte oko 10 sekundi.

### Preporuke za kuvanje sa PerfectCook Sensor

Sledeća tabela sadrži savršen stepen temperature za izbor jela. ™ °C i ⊖ min zavise od količine, stanja i kvaliteta namirnica.

#### Zagrevanje i održavanje toplote

	™ °C	⊖ min
Zagrevanje gulaša	70	10-20
Zagrevanje kuvanog vina	70	5-15

#### - Poširanje

	™ °C	⊖ min
--	------	-------

#### Meso

Viršle	90	10-20
--------	----	-------

#### Riba

Dinstana riba	90	15-20
---------------	----	-------

#### Jela od jaja

Poširana jaja	90	2-5
---------------	----	-----

#### Krompir

Knedle od krompira	90	30-40
--------------------	----	-------

#### Testenina i žitarice

Pirinač	90	25-35
Polukuvani pirinač	90	25-35
Integralni pirinač	90	45-55
Pirinač, bazmati, tajlandski	90	8-12
Divlji pirinač	90	20-30
Palenta	90	3-8
Kaša od griza	90	5-10

#### Supe i čorbe

Instant kreme	90	10-15
---------------	----	-------

#### Desert

Sutlijaš	90	40-50
Ovsena kaša	90	10-15
Puding od čokolade	90	3-5

#### Ostalo

Mleko	90	3-10
-------	----	------

#### - Kuvanje

	™ °C	⊖ min
<b>Meso</b>		
Mesne knedle	100	20-30

	™ °C	⊖ min
Piletina	100	60-90
Teletina	100	60-90

#### Jela od jaja

Kuvana jaja	100	5-10
-------------	-----	------

#### Povrće i mahunarke

Brokoli	100	10-20
Karfiol	100	10-20
Prokelj	100	30-40
Boranija	100	15-30
Leblebije	100	60-90
Grašak	100	15-20
Sočivo	100	45-60

#### Krompir

Njoke	100	3-6
Krompir, kuvan	100	30-45
Batat	100	30-45

#### Testenina i žitarice

Durum testenina	100	7-10
Sveža testenina	100	3-5
Integralna testenina	100	7-10
Durum testenina, punjena	100	15-20
Sveža testenina, punjena	100	5-8
Kinoa	100	10-12

#### Supe i čorbe

Domaći bujoni	100	60-90
Instant supe	100	5-10

#### Desert

Kompot	100	15-25
--------	-----	-------

#### Duboko zamrznuti proizvodi

Boranija	100	15-30
----------	-----	-------

#### Kuvanje u ekspres loncu

	™ °C	⊖ min
--	------	-------

#### Meso

Piletina	120	15-25
Teletina	120	15-25

#### Povrće i mahunarke

Povrće	120	3-6
Leblebije	120	25-35
Sočivo	120	10-20
Pasulj	120	25-35

#### Krompir

Krompir	120	10-20
Batat	120	10-20

#### Testenina i žitarice

Pirinač	120	6-8
Integralni pirinač	120	12-18

#### Supe i čorbe

Domaći bujon	120	20-30
--------------	-----	-------

**Fritiranje sa mnogo ulja**

Poklopac koristite za zagrevanje ulja, a skinite ga za prženje hrane.

	⌘ °C	⊖ min
<b>Meso</b>		
Pileći komadi	180	10-15
Mesne knedle	180	10-15
<b>Riba</b>		
Riba u pivskom testu, pohovana	180	10-15
<b>Povrće i mahunarke</b>		
Povrće u pivskom testu, pohovano	180	4-8
Šampinjoni, pohovani ili u pivskom testu	180	4-8
<b>Desert</b>		
Krofne, američke krofne i velike krofne	180	5-10
<b>Duboko zamrznuti proizvodi</b>		
Pomfrit	180	4-8

**15.3 Bežični senzor za kovanje**

Za korišćenje PerfectCook Sensor morate da kupite bežični senzor za kovanje.

Bežični senzor za kovanje možete da kupite preko korisničkog servisa, u našoj onlajn prodavnici ili specijalizovanoj prodavnici [www.bosch-home.com](http://www.bosch-home.com).

**Povezivanje bežičnog senzora za kovanje**

Kako biste povezali bežični senzor za kovanje sa komandnom površinom, postupite na sledeći način:

- Izaberite osnovno podešavanje  $\epsilon$  4. Osnovna podešavanja → *Stranica 19*
- ✓ - svetli.
- Izaberite zonu za kovanje čiji prikaz svetli. Oglašava se signal.  treperi.
- U roku od 30 sekundi kratko pritisnite na sredinu bežičnog senzora za kovanje.
  - Nakon nekoliko sekundi će se na vizuelnom prikazu zone za kovanje pojaviti rezultat povezivanja senzora za kovanje sa komandnom površinom.

<b>Rezultat</b>	
$\epsilon$ Povezivanje bez greške	PerfectCook Sensor je dostupno.
$\iota$ Povezivanje sa greškom	Greška u komunikaciji <ul style="list-style-type: none"> <li>▪ Ponovite postupak povezivanja. Ukoliko je rezultat i dalje <math>\iota</math>, kontaktirajte korisnički servis.</li> </ul>

**Rezultat**

- |                                   |   |
|-----------------------------------|---|
| $\epsilon$ Povezivanje sa greškom | Greška u komunikaciji <ul style="list-style-type: none"> <li>▪ Greška u Bluetooth komunikaciji. Ponovite postupak povezivanja.</li> <li>▪ Niste pritisnuli na sredinu bežičnog senzora za kovanje u roku od 30 sekundi nakon izbora zone za kovanje. Ponovite postupak povezivanja.</li> <li>▪ Baterija bežičnog senzora za kovanje je istrošena. Zamenite bateriju, resetujte bežični senzor za kovanje i ponovo sprovedite postupak povezivanja.</li> </ul> |
|-----------------------------------|---|

**Resetovanje bežičnog senzora za kovanje**

- Pritisnite na sredinu bežičnog senzora za kovanje otprilike 8 do 10 sekundi.
  - ✓ Tokom ovog postupka, tri puta svetli LED prikaz bežičnog senzora za kovanje.
  - ✓ Resetovanje se pokreće kada treći put zasvetli LED lampica.
- Tada više nemojte pritiskati na sredinu bežičnog senzora za kovanje.
  - ✓ Čim LED lampica prestane da svetli, znači da je bežični senzor za kovanje resetovan.
- Ponovite postupak povezivanja od tačke 2.

**Podešavanje tačke ključanja**

Tačka na kojoj voda počinje da ključa zavisi od nadmorske visine mesta stanovanja. Ako voda prejako ili preslabo ključa, možete podesiti tačku ključanja. U tu svrhu:

Izaberite osnovno podešavanje  $\epsilon$  4. Osnovna podešavanja → *Stranica 19*

<b>Visina</b>	<b>Vrednost za podešavanje <math>\epsilon</math> 4</b>
0 m	1
100–200 m	2
200–400 m	3 <sup>1</sup>
400–600 m	4
600–800 m	5
800–1000 m	6
1000–1200 m	7
1200–1400 m	8
Preko 1400 m	9

<sup>1</sup> Osnovno podešavanje

**Napomena:** Temperatura od 3/100 °C je dovoljna za efikasno kovanje, ali ako želite da podesite intenzivno kovanje možete da izaberete niži stepen.

**16 Bežični senzor za kovanje**

Za korišćenje PerfectCook Sensor morate da kupite bežični senzor za kovanje.

Bežični senzor za kovanje možete da kupite preko korisničkog servisa, u našoj onlajn prodavnici ili specijalizovanoj prodavnici [www.bosch-home.com](http://www.bosch-home.com).

**16.1 Obim isporuke**

Kada otpakujete uređaj, proverite sve delove, da li imaju transportna oštećenja i da li je isporuka potpuna.

- **A** Bežični senzor za kovanje
- **B** Silikonski umetak



■ **C** Šablon

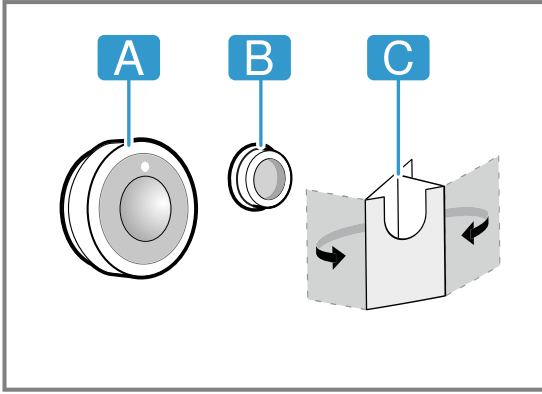

## 16.2 Postavljanje silikonskog umetka

Silikonski umetak fiksira senzor za kuvanje na posudu. Za postavljanje na posudu za kuvanje:

1. Na mestu lepljenja na posudi za kuvanje ne sme biti masnoće. Posudu očistite, dobro osušite i mesto lepljenja protrljajte npr. alkoholom.
2. Uklonite zaštitnu foliju sa silikonskog umetka. Pomoću isporučenog šablona zalepite silikonski umetak na spoljašnju stranu posude za kuvanje, na odgovarajućoj visini.

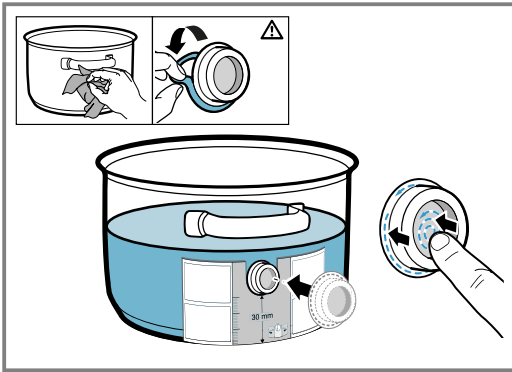

3. Pritisnite kompletnu površinu i unutrašnjost silikonskog umetka.
4. Sačekajte jedan sat da se lepak osuši. Tokom tog vremena nemojte koristiti ili prati posudu za kuvanje.

**Napomena:** Ako se silikonski umetak odlepi, upotrebite novi. Po potrebi možete da kupite komplet od pet silikonskih umetaka u specijalizovanoj trgovini, preko našeg korisničkog servisa ili naše zvanične internet stranice [www.bosch-home.com](http://www.bosch-home.com), uz navođenje broja artikla 17007119.

Svaki lepak se vremenom razgrađuje tokom skladištenja. Da biste to sprečili, čim dobijete silikonske umetke stavite ih na činiye.

## 16.3 Postavljanje bežičnog senzora za kuvanje

1. Pre nego što upotrebite senzor za kuvanje, uverite se da je silikonski umetak potpuno suv.
2. Senzor za kuvanje postavite na silikonski umetak tako da bude savršeno prilagođen.

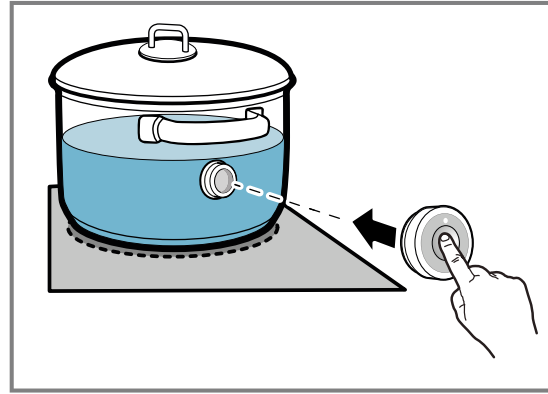

## 16.4 Zamena baterije

Ukoliko LED lampica na bežičnom senzoru za kuvanje ne zasvetli prilikom pritiska, baterija je prazna. Zamena baterije:

1. Izvucite silikonsku prekrivku iz donjeg dela kućišta senzora za kuvanje i skinite dva zavrtnja pomoću odvijača.

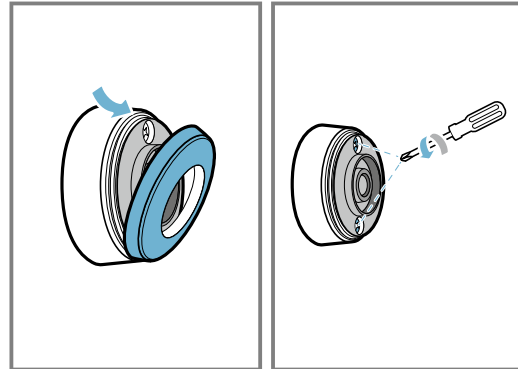

2. Otvorite poklopac senzora za kuvanje i izvadite bateriju iz postolja.

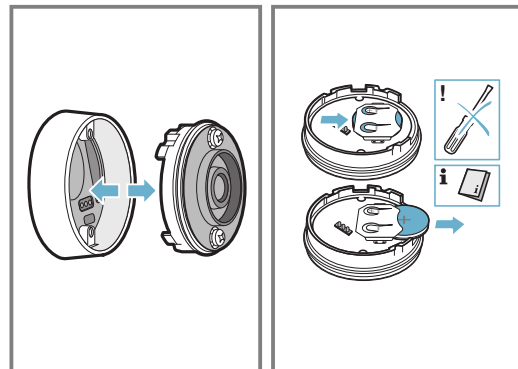

3. Ubacite novu bateriju i pri tome vodite računa o uputstvima o polovima baterije. Upotrebljavajte samo kvalitetne baterije tipa CR2032.

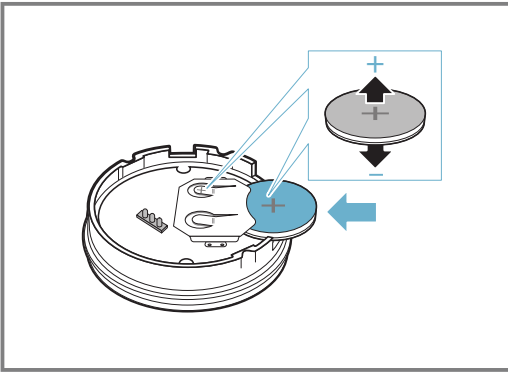

**Napomena:** Za uklanjanje baterije nemojte upotrebljavati predmete od metala. Ne dodirujte tačke priključenja baterije.

4. Zatvorite poklopac senzora za kuvanje. Otvori za zavrtnje na poklopcu moraju da se preklapaju sa udubljenjima na donjem delu kućišta. Pomoću odvijača zategnite zavrtnje i pričvrstite silikonsku prekrivku na donjem delu kućišta senzora za kuvanje.

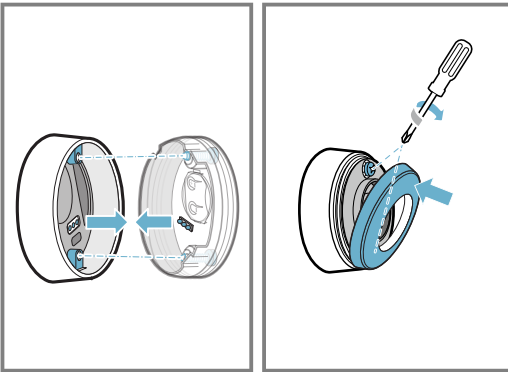

## 16.5 Čišćenje

### Senzor za kuvanje

Čistite samo vlažnom krpom. Nemojte ga stavljati u mašinu za pranje sudova i nemojte ga kvasiti. Kada senzor za kuvanje ne koristite, uklonite ga sa posude i odložite ga na čistom, bezbednom mestu koje je udaljeno od izvora toplote.

### Silikonski umetak

Pre postavljanja senzora za kuvanje, očistite ga i osušite. Može da se pere u mašini za pranje sudova.

**Napomena:** Posudu sa silikonskim umetkom nemojte dugo držati u sapunici.

### Prozorčić bežičnog senzora za kuvanje

Prozorčić uvek održavajte čistim i suvim. Za to je važno:

1. Redovno uklanjajte prljavštinu i mast koja je prskala.
2. Za čišćenje upotrebljavajte krpu ili štapić sa vatom i sredstvo za čišćenje prozora.

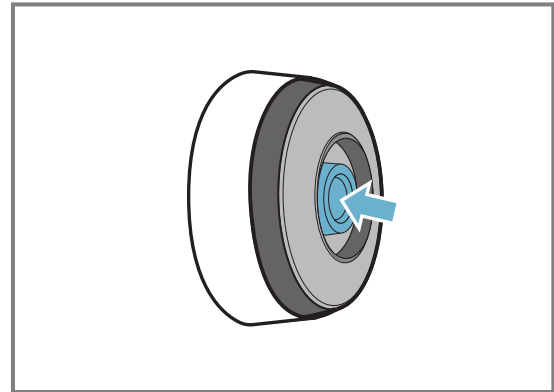

### Napomene

- Za čišćenje ploče za kuvanje nemojte koristiti grube predmete kao što su grube četke ili abrazivne sunđere i abrazivna sredstva.
- Da ne biste isprljali ili ogrebali prozorčić bežičnog senzora za kuvanje nemojte ga dodirivati prstima.

## 16.6 Izjava o usaglašenosti

Ovim putem, kompanija BSH Hausgeräte GmbH izjavljuje da uređaj sa funkcijom bežičnog senzora za kuvanje odgovara osnovnim zahtevima i ostalim važećim odredbama direktive 2014/53/EU.

Celokupnu deklaraciju o usaglašenosti prema direktivi RED možete pogledati na [www.bosch-home.com](http://www.bosch-home.com) na strani proizvoda vašeg uređaja u odeljku Dodatni dokumenti.



Logotipi i marka Bluetooth® su registrovane oznake proizvoda i vlasništvo kompanije Bluetooth SIG, Inc. i svaka upotreba ovih marki od strane kompanije BSH Hausgeräte GmbH vrši se uz licencu. Sve ostale marke i trgovački nazivi predstavljaju vlasništvo odgovarajućih kompanija.

## 17 Zaštita za decu



Ploča za kuvanje je opremljena osiguračem za decu. Pomoću nje ćete sprečiti da deca uključe ploču za kuvanje.

### 17.1 Uključivanje Zaštita za decu

**Zahtev:** Ploča za kuvanje mora da bude isključena.

1. Pritisnite .
  2. Dodirnite  4 sekunde.
- ✓ Prikaz  svetli 10 sekundi.
  - ✓ Ploča za kuvanje je blokirana.

### 17.2 Isključivanje Zaštita za decu

1. Pritisnite .
  2. Dodirnite  4 sekunde.
- ✓ Blokada je poništena.

### 17.3 Automatska zaštita za decu

Zaštitu za decu možete da aktivirate i automatski sa svakim isključivanjem ploče za kuvanje.

U poglavlju Osnovna podešavanja možete saznati kako se funkcija uključuje i isključuje → *Stranica 19*.

## 18 Zaštita za brisanje

Omogućuje blokadu komandnog polja radi čišćenja, da ne bi došlo do nehotične promene podešavanja. Blokada za čišćenje ne utiče na glavni prekidač.

### 18.1 Uključivanje Zaštita za brisanje

- ▶ Pritisnite . Oglašava se zvučni signal upozorenja i svetli .
- ✓ Komandno polje je blokirano na 35 sekundi. 5 sekundi pre isključivanja čuje se signal.

### 18.2 Isključivanje Zaštita za brisanje

Za prevremeno isključivanje funkcije:

- ▶ Dodirnite .
- ✓ Komandno polje je odblokirano.

## 19 Individualno sigurnosno isključivanje

Sigurnosna funkcija se aktivira ako se zona za kuvanje koristi već duže vreme i ne promenite nijednu postavku. Zona za kuvanje prikazuje **FB** i isključuje se.

Vreme od 1 do 10 sati zavisi od izabranog stepena snage. Da biste uključili zonu za kuvanje, pritisnite bilo koji taster.

## 20 Osnovna podešavanja

Osnovna podešavanja uređaja možete da prilagodite svojim potrebama.

### 20.1 Pregled osnovnih podešavanja

Prikaz	Podešavanje	Vrednost
<b>c 1</b>	Zaštita za decu	<b>0</b> – Manuelno. <sup>1</sup> <b>1</b> – Automatski. <b>2</b> – Isključeno.
<b>c 2</b>	Zvučni signali	<b>0</b> – Signal za potvrdu i signal za grešku su isključeni. <b>1</b> – Uključen je samo signal za grešku. <b>2</b> – Uključen je samo signal za potvrdu. <b>3</b> – Svi zvučni signali su uključeni <sup>1</sup> .
<b>c 3</b>	Prikaz potrošnje energije Prikazuje ukupnu potrošnju energije između uključivanja i isključivanja ploče za kuvanje u kWh. Preciznost prikazane vrednosti zavisi, između ostalog, i od kvaliteta napona strujne mreže.	<b>0</b> – isključeno. <sup>1</sup> <b>1</b> – Uključeno.
<b>c 4</b>	Podešavanje izaberite u zavisnosti od nadmorske visine:	<b>1-2</b> – Smanjenje. <b>3</b> – Osnovno podešavanje. <b>4-9</b> – Povećanje.
<b>c 5</b>	Automatsko isključivanje zona za kuvanje.	<b>00</b> – Isključiti. <sup>1</sup> <b>01-99</b> – Minute do automatskog isključivanja.
<b>c 6</b>	Trajanje zvučnog signala za kraj tajmera	<b>1</b> – 10 sekundi <sup>1</sup> <b>2</b> – 30 sekundi <b>3</b> – 1 minut

<sup>1</sup> Fabričko podešavanje

Prikaz	Podešavanje	Vrednost
c 7	Ograničenje snage Po potrebi omogućuje ograničenje ukupne snage ploče za kuvanje, ukoliko je potrebno, prema okolnostima električne instalacije. Dostupna podešavanja zavise od maksimalne snage ploče za kuvanje (videti pločicu sa oznakom tipa). Kada je funkcija aktivna i ploča za kuvanje dostigne podešenu granicu snage, prikazuje se $\ominus$ i ne možete da izaberete veći stepen snage.	0 – Isključeno. Maksimalna snaga ploče za kuvanje <sup>1</sup> . 1 – 1000 W. Najslabija snaga. 1.5 – 1500 W. ... 3 – 3000 W. Preporučeno za 13 ampera. 3.5 – 3500 W. Preporučeno za 16 ampera. 4 – 4000 W. 4.5 – 4500 W. Preporučeno za 20 ampera. ... 9 – Maksimalna snaga ploče za kuvanje.
c 11	MoveMode Omogućava promenu prethodno podešenih stepena snage za tri površine fleksibilne zone za kuvanje. U tu svrhu izaberite jednu od dve zone za kuvanje, u oblasti za podešavanje podesite željeni stepen snage i dodirnite $\boxtimes$ da biste potvrdili novi stepen snage i izabrali sledeću zonu za kuvanje.	9 – Prethodno podešeni stepen snage za prednju zonu za kuvanje. 5 – Prethodno podešeni stepen snage za srednju zonu za kuvanje. 1.5 – Prethodno podešeni stepen snage za zadnju zonu za kuvanje.
c 12	Test posuđa za kuvanje Pomoću ove funkcije možete da proverite kvalitet posude za kuvanje.	0 – Nije zadovoljavajući. 1 – Nije optimalan. 2 – Zadovoljavajući.
c 13	FlexInduction Promenite režim uključivanja Flex zone.	0 – Kao dve nezavisne zone za kuvanje. <sup>1</sup> 1 – Kao jedna povezana zona za kuvanje.
c 14	Povežite bežični senzor za kuvanje sa pločom za kuvanje.	0 – Ispravna veza. 1 – Neispravna veza usled greške pri prenosu. 2 – Neispravna veza usled greške na senzoru za kuvanje.
c 0	Povratak na fabrička podešavanja	0 – Individualna podešavanja <sup>1</sup> . 1 – Fabrička podešavanja.

<sup>1</sup> Fabričko podešavanje

## 20.2 O osnovnim podešavanjima

**Zahtev:** Ploča za kuvanje mora da bude isključena.

- Da biste uključili ploču za kuvanje, dodirnite ①.
- U roku od sledećih 10 sekundi, dodirnite  $\boxtimes$  na 4 sekunde.

Informacija o proizvodu	Prikaz
Spisak službi za tehničku podršku (TK)	0 1
Fabrički broj	Fd
Fabrički broj 1	02.
Fabrički broj 2	0.5

- ✓ Prva četiri prikaza daju informacije o proizvodu. Dodirnite područje za podešavanje, da biste mogli da vidite pojedinačne prikaze.

- Da biste došli do osnovnih podešavanja, dodirnite  $\boxtimes$ .
- ✓ c 1 i 0 svetle kao preliminarno podešavanje.
- Pritiskajte iznova  $\boxtimes$ , sve dok se ne prikaže željeno podešavanje.
- U području za podešavanje izaberite željeno podešavanje.
- Dodirnite  $\boxtimes$  na 4 sekunde.
- ✓ Podešavanja su memorisana.

## 20.3 Prekid promene osnovnih podešavanja

- ▶ Dodirnite ①.
- ✓ Sve promene se odbacuju i ne memorišu se.

# 21 Test posuđa za kuvanje

Kvalitet posude za kuvanje ima veliki uticaj na brzinu i rezultat postupka kuvanja. Pomoću ove funkcije možete da proverite kvalitet posude za kuvanje.

Pre provere se uverite da veličina dna posude za kuvanje odgovara veličini upotrebljene zone za kuvanje. Funkciji možete da pristupite preko osnovnih podešavanja. → *Stranica 19*

## 21.1 Vršenje postupka Test posuđa za kuvanje

Fleksibilna zona za kuvanje je kao jedna zona za kuvanje podešena tako da proverava samo jednu posudu za kuvanje.

1. Na sobnoj temperaturi napunite posudu za kuvanje sa oko 200 ml vode i postavite je na sredinu zone za kuvanje čija veličina najbolje odgovara veličini dna posude za kuvanje.
2. Otvorite osnovna podešavanja i izaberite **1** **2**.
3. Dodirnite područje za podešavanje. Na zonama za kuvanje treperi prikaz **—**.
  - ✓ Test teče.
  - ✓ Nakon 10 sekundi pojaviće se rezultat na prikazima zona za kuvanje.

## 21.2 Provera rezultata

U narednoj tabeli možete da pogledate šta rezultat znači za kvalitet i brzinu postupka kuvanja.

### Rezultat

- 1** Posuda za kuvanje nije pogodna za zonu za kuvanje i zbog toga se ne zagreva.
- !** Posuda za kuvanje se zagreva sporije nego što je očekivano i postupak kuvanja se ne odvija optimalno.
- 2** Posuda za kuvanje se pravilno zagreva i postupak kuvanja je u redu.

Kako biste aktivirali ovu funkciju, dodirnite područje za podešavanje.

# 22 Home Connect

Ovaj uređaj podržava povezivanje sa mrežom. Povežite svoj uređaj sa mobilnim krajnjim uređajem, da biste preko Home Connect aplikacije rukovali funkcijama, prilagođavali osnovna podešavanja ili nadgledali trenutno radno stanje.

Home Connect usluge nisu dostupne u svim zemljama. Dostupnost Home Connect funkcije zavisi od dostupnosti Home Connect usluga u vašoj zemlji. Informacije o tome naći ćete na: [www.home-connect.com](http://www.home-connect.com).

Home Connect aplikacija će vas voditi kroz postupak prijavljivanja. Da biste izvršili podešavanja, sledite korake u Home Connect aplikaciji.

### Saveti

- Obratite pažnju na isporučenu dokumentaciju za Home Connect.
- Takođe se pridržavajte i napomena u Home Connect aplikaciji.

### Napomene

- Obratite pažnju na napomene o bezbednosti u ovom uputstvu za upotrebu i vodite računa o tome da se one poštuju i kada uređajem upravljate putem Home Connect aplikacije.  
→ "Bezbednost", Stranica 2
- Ploče za kuvanje nisu namenjene za upotrebu bez nadzora. Proces kuvanja morate da nadzirete.
- Rukovanje na samom uređaju uvek ima prioritet. Tada nije moguće rukovanje putem Home Connect aplikacije.
- U umreženom stanju pripravnosti uređaju je potrebno maks. 2 W.

## 22.2 Pregled podešavanja za Home Connect

U osnovnim podešavanjima ploče za kuvanje možete da prilagodite podešavanja za Home Connect, kao i podešavanja mreže.

Podešavanje	Izbor ili prikaz	Dodatne informacije
<b>H</b> <b>1</b>	Povezivanje na mrežu <b>1</b> – nije povezano/prekinuti vezu sa mrežom <b>!</b> – automatsko povezivanje <b>2</b> – manuelno povezivanje <b>3</b> – povezano	Prijavite ploču za kuvanje na kućnu WLAN mrežu (Wi-Fi) ili prekinite vezu sa mrežom

<sup>1</sup> Fabričko podešavanje

## 22.1 Podešavanje Home Connect

### Zahtevi

- Uređaj je povezan sa strujnom mrežom i uključen.
- Imate mobilni krajnji uređaj sa aktuelnom verzijom operativnog sistema iOS ili Android, npr. pametni telefon.
- Mobilni krajnji uređaj i uređaj su u dometu WLAN signala kućne mreže.

1. Preuzmite Home Connect aplikaciju.



2. Otvorite Home Connect aplikaciju i skenirajte sledeći QR kôd.



3. Pratite uputstva u Home Connect aplikaciji.

Podešavanje	Izbor ili prikaz	Dodatne informacije
<i>H C 2</i>	Povezivanje sa aplikacijom <i>0</i> – nije povezano <i>1</i> – uspostavljanje veze	<i>H C 2</i> se prikazuje samo kada je ploča za kuvanje povezana sa kućnom mrežom.
<i>H C 3</i>	Povezivanje sa WLAN mrežom <i>0</i> – radio-modul je isključen <i>1</i> – radio-modul je uključen	Ako je WLAN mreža aktivirana, možete da koristite Home Connect funkcije. <i>H C 3</i> se prikazuje samo kada je ploča za kuvanje već jednom bila povezana sa kućnom mrežom.
<i>H C 4</i>	Podešavanje preko aplikacije <i>0</i> – isključeno <i>1</i> – uključeno <sup>1</sup>	Ako je <i>H C 4</i> isključeno, u Home Connect aplikaciji će se prikazivati samo radna stanja ploče za kuvanje.
<i>H C 5</i>	Ažuriranje softvera <i>1</i> – ažuriranje je dostupno i spremno za instalaciju <i>2</i> – pokretanje instalacije	<i>H C 5</i> se prikazuje samo kada je dostupno ažuriranje softvera.
<i>H C 6</i>	Upravljanje daljinskim pristupom korisničkog servisa <i>0</i> – nije dozvoljeno <i>1</i> – dozvoljeno	<i>H C 6</i> se prikazuje samo kada korisnički servis pokušava da se poveže sa pločom za kuvanje. Pristup koji ste dozvolili, možete da prekinete u bilo kojem trenutku.
<i>H C 7</i>	Prikaz jačine WLAN signala <i>0</i> – nije povezan sa kućnom WLAN mrežom (Wi-Fi) <i>1</i> – jačina signala 1 (loš) <i>2</i> – jačina signala 2 (srednji) <i>3</i> – jačina signala 3 (dobar)	<i>H C 7</i> se prikazuje samo ukoliko postoji veza sa kućnom WLAN mrežom (Wi-Fi).
<i>H C 8</i>	Povezivanje sa Home Connect serverom <i>0</i> – nije povezano <i>1</i> – povezano	<i>H C 8</i> se prikazuje samo ukoliko postoji veza sa kućnom WLAN mrežom (Wi-Fi).

<sup>1</sup> Fabričko podešavanje

## 22.3 Promena podešavanja preko Home Connect aplikacije

Pomoću Home Connect aplikacije možete da menjate podešavanja zona za kuvanje i da ih šaljete ploči za kuvanje.

### Zahtevi

- Ploča za kuvanje je povezana sa kućnom mrežom i Home Connect aplikacijom.
  - Da biste mogli da podesite ploču za kuvanje preko Home Connect aplikacije, u osnovnim podešavanjima mora da bude uključeno *H C 4*. U stanju prilikom isporuke je uključeno *H C 4*. Ako je prenos podešavanja deaktiviran, u Home Connect aplikaciji će se prikazivati samo radna stanja ploče za kuvanje.
1. Izvršite podešavanje u Home Connect aplikaciji i pošaljite ga ploči za kuvanje.  
Pratite uputstva u Home Connect aplikaciji. Podešavanja koja ste poslali iz Home Connect aplikacije morate da potvrdite na ploči za kuvanje.
  - ✓ Kada se podešavanja za kuvanje prenesu nekoj zoni za kuvanje, odgovarajući prikaz počinje da treperi u zavisnosti od podešavanja.
  2. Da biste potvrdili podešavanje, dodirnite prikaz ringle željene zone za kuvanje.
  3. Da biste odbacili podešavanje, kratko pritisnite neko drugo polje osetljivo na dodir.

## 22.4 Ažuriranje softvera

Pomoću funkcije ažuriranja softvera ažuriraće se softver vašeg uređaja, na primer radi optimizacije, otklanjanja problema, za bezbednosne ispravke kao i za dodatne funkcije i usluge.

Preduslov je da ste registrovani korisnik aplikacije Home Connect, da ste instalirali aplikaciju na svom mobilnom krajnjem uređaju i da ste se povezali sa Home Connect serverom.

Ako je na raspolaganju ažuriranje softvera, dobićete obaveštenje putem aplikacije Home Connect, a onda putem aplikacije možete pokrenuti ažuriranje softvera. Ako ste povezani sa kućnom WLAN mrežom (WiFi), nakon uspešnog preuzimanja, instalaciju možete da pokrenete putem aplikacije Home Connect. Nakon uspešne instalacije, dobijaćete informacije preko aplikacije Home Connect.

### Napomene

- Ažuriranje softvera se sastoji iz dva koraka.
  - Prvi korak je preuzimanje.
  - Drugi korak je instalacija na uređaju.
- Za vreme preuzimanja možete i dalje da koristite uređaj. U zavisnosti od ličnih podešavanja u aplikaciji, ažuriranje softvera se može preuzeti i automatski.
- Instalacija traje nekoliko minuta. Tokom instalacije ne možete da koristite uređaj.
- U slučaju bezbednosnih ispravki preporučuje se da instalaciju izvršite što je pre moguće.

## 22.5 Daljinska dijagnostika

Pomoću daljinske dijagnostike korisnički servis može da pristupi vašem uređaju ukoliko se sa odgovorajućom željom obratite korisničkom servisu, vaš uređaj je povezan sa Home Connect serverom i daljinska dijagnostika je dostupna u zemlji u kojoj koristite uređaj.

**Savet:** Ostale informacije kao i napomene o dostupnosti daljinske dijagnostike u vašoj zemlji nalaze se u Service/Support delu lokalne veb-stranice: [www.home-connect.com](http://www.home-connect.com).

## 22.6 Zaštita ličnih podataka

Pridržavajte se napomena u vezi sa zaštitom ličnih podataka.

Kada se vaš uređaj prvi put poveže sa kućnom mrežom koja je povezana sa internetom, tada vaš uređaj šalje Home Connect serveru sledeće kategorije podataka (prva registracija):

- jednoznačnu oznaku uređaja (sastoji se od šifri uređaja i MAC adrese ugrađenog Wi-Fi komunikacionog modula),
- sigurnosni sertifikat Wi-Fi komunikacionog modula (radi informaciono-tehnološkog osiguranja veze),
- aktuelnu verziju softvera i verziju hardvera kućnog uređaja,
- status nekog eventualnog prethodnog vraćanja na fabrička podešavanja.

Ovom prvom registracijom se priprema upotreba Home Connect funkcionalnosti i potrebna je tek kada poželite da prvi put koristite Home Connect funkcionalnosti.

**Napomena:** Imajte na umu da se Home Connect funkcionalnosti mogu upotrebljavati samo u kombinaciji sa Home Connect aplikacijom. Informacije o zaštiti ličnih podataka mogu da se pozovu unutar Home Connect aplikacije.

# 23 Upravljanje aspiratorom zasnovano na rukovanju pločom za kuvanje

Ukoliko ploča za kuvanje i aspirator podržavaju Home Connect, povežite uređaje u aplikaciji Home Connect. Oba uređaja povežite sa Home Connect i pratite uputstva u aplikaciji.





### Napomene

- Rukovanje na aspiratoru uvek ima prednost. Tada nije moguće rukovanje pomoću upravljanja aspiratorom preko ploče za kuvanje.
- Vezu sa aspiratorom možete da uspostavite samo putem Home Connect aplikacije. Drugi načini povezivanja više nisu podržani.

## 23.1 Resetovanje Home Connect podešavanja

Ako se ne uređaju jave problemi sa povezivanjem na kućnu WLAN mrežu (Wi-Fi) ili ako pak želite da prijavite uređaj na neku drugu kućnu WLAN mrežu (Wi-Fi), u tom slučaju možete da resetujete Home Connect podešavanja.

**Napomena:** Ako resetujete Home Connect podešavanja, prekinuće se i veza sa aspiratorom, ako postoji.



1. Držite pritisnuto  tokom 4 sekunde.
- ✓ Na displeju se prikazuju informacije o proizvodu.
2. Pritiskajte  sve dok se na displeju ne prikazuje naimenično  i .
3. U zoni za podešavanje podesite vrednost .

## 23.2 Upravljanje aspiratorom preko ploče za kuvanje

U osnovnim podešavanjima ploče za kuvanje možete da podesite ponašanje aspiratora u zavisnosti od uključivanja i isključivanja ploče za kuvanje ili pojedinačnih zona za kuvanje.

Pomoću elemenata za rukovanje pločom za kuvanje možete da unesete i ostala podešavanja.



### Podešavanje ventilatora

1. Pritisnite .
2. U zoni podešavanja izaberite stepen ventilatora. Možete da birate između stepena 1, 2 i 3. Da biste podesili intenzivni stepen, u zoni za podešavanje dodirnite 4 ili 5. Druga mogućnost je da pritisnete  sve dok se ne prikaže željeni intenzivni stepen.



### Isključivanje ventilatora

- ▶ U zoni podešavanja izaberite stepen ventilatora 0.

### Uključivanje automatskog režima

- ▶ Držite pritisnuto  sve dok se ne prikaže .
- ✓ Ventilator se pokreće automatski, čim se počne stvarati para.

### Isključivanje automatskog režima

- ▶ Držite pritisnuto  sve dok se ne ugasi .
- Ako podesite neki drugi stepen ventilatora, isključiće se i automatski režim.

### Podešavanje osvetljenja na aspiratoru

Svetlo na aspiratoru možete da uključite i isključite preko komandnog polja ploče za kuvanje.

1. Da biste uključili osvetljenje, pritisnite .
2. Da biste isključili osvetljenje, ponovo pritisnite .

## 23.3 Pregled podešavanja upravljanja aspiratorom

U osnovnim podešavanjima ploče za kuvanje možete da podesite ponašanje aspiratora u zavisnosti od uključivanja i isključivanja ploče za kuvanje ili pojedinačnih zona za kuvanje.

Podešava nje <sup>1</sup>	Izbor	Opis
c 15	Povezivanje ploče za kuvanje sa aspiratorom 0 – nije povezano / veza prekinuta 1 – bez funkcije 2 – povezano sa kućnom WLAN mrežom (Wi-Fi) 3 – povezano sa WLAN mrežom i aspiratorom	-
c 18	Automatsko pokretanje ventilatora 0 – Isključeno. Po potrebi, aspirator mora ručno da se uključi. 1 – uključen u automatskom režimu rada <sup>2</sup> . Prilikom uključivanja neke zone za kuvanje, aspirator se uključuje u automatskom režimu rada. 2 – uključen u ručnom režimu rada. Prilikom uključivanja neke zone za kuvanje, aspirator se uključuje u određenom stepenu.	Na displeju će se prikazati podešavanje samo ako je uređaj povezan sa aspiratorom.
c 20	Naknadni rad ventilatora 0 – ventilator se isključuje sa pločom za kuvanje. 1 – uključen u automatskom režimu rada <sup>2</sup> 2 – uključen sa standardnim naknadnim radom ventilatora 3 – bez promene podešavanja	Podešavanje kojim se određuje da li i na koji način ventilator treba da nastavi sa radom nakon isključivanja ploče za kuvanje. Na displeju će se prikazati podešavanje samo ako je uređaj povezan sa aspiratorom.
c 21	Automatsko uključivanje osvetljenja 0 – isključeno 1 – uključeno <sup>2</sup> Osvetljenje se uključuje prilikom uključivanja ploče za kuvanje.	Na displeju će se prikazati podešavanje samo ako je uređaj povezan sa aspiratorom.
c 22	Automatsko isključivanje osvetljenja 0 – isključeno <sup>2</sup> 1 – osvetljenje se isključuje prilikom isključivanja ploče za kuvanje.	Na displeju će se prikazati podešavanje samo ako je uređaj povezan sa aspiratorom.

<sup>1</sup> U zavisnosti od opremljenosti uređaja

<sup>2</sup> Fabričko podešavanje (može da se razlikuje u zavisnosti od tipa uređaja)

## 24 Čišćenje i održavanje

Da bi vaš uređaj dugo ostao funkcionalan, pažljivo ga čistite i održavajte.

### 24.1 Sredstva za čišćenje

Odgovarajuća sredstva za čišćenje i strugače za staklene površine možete kupiti preko korisničkog servisa, u trgovini ili u onlajn prodavnici [www.bosch-home.com](http://www.bosch-home.com).

#### PAŽNJA!

Neodgovarajuća sredstva za čišćenje mogu da oštete površine uređaja.

- ▶ Nipošto nemojte koristiti neadekvatna sredstva za čišćenje.
- ▶ Nemojte da upotrebljavate sredstva za čišćenje sve dok je ploča za kuvanje vrela. Na taj način mogu da nastanu fleke na površini.

#### Neadekvatna sredstva za čišćenje

- Nerazblaženi deterdžent za pranje posuđa
- Sredstva za čišćenje za mašinu za pranje sudova
- Abrazivna sredstva

- Agresivna sredstva za čišćenje kao što je sprej za renu ili odstranjivač fleka
- Sunderi koji grebu
- Kompresorski čistači i parni čistači

### 24.2 Čišćenje ploče za kuvanje

Očistite ploču za kuvanje nakon svake upotrebe, kako se ostaci hrane ne bi slepili.

**Zahtev:** Ploča za kuvanje mora da bude hladna. Samo fleke od šećera, pirinčani škrob, plastiku ili aluminijumsku foliju nemojte ostaviti da se ohlade na ploči za kuvanje.

1. Tvrđokornu nečistoću uklonite strugačem za staklene površine.
2. Ploču za kuvanje očistite sredstvom za čišćenje staklokeramike.

Obratite pažnju na napomene za čišćenje na ambalaži sredstva za čišćenje.

#### Saveti

- Posebnim sunderom za staklokeramiku možete da postignete dobre rezultate čišćenja.



- Ako održavate čistoću dna posuda za kuvanje, površina ploče za kuvanje će ostati u dobrom stanju.

### 24.3 Čišćenje okvira ravne ploče za kuvanje

Ukoliko se nakon upotrebe na okviru ploče za kuvanje nalaze nečistoća ili fleke, očistite okvir.

**Napomena:** Nemojte da upotrebljavate strugač za staklene površine.

1. Okvir ravne ploče za kuvanje očistite vrućom sapunicom i mekom krpom. Nove sunderaste krpe temeljno isperite pre upotrebe.
2. Obrišite mekom krpom.

## 25 Otklanjanje smetnji

Manje smetnje na uređaju možete sami da otklonite. Pre nego što se obratite korisničkom servisu, pogledajte informacije za otklanjanje smetnji. Tako ćete izbeći nepotrebne troškove.

### UPOZORENJE – Opasnost od povrede!

Nestručne popravke su opasne.

- ▶ Samo obučeno stručno osoblje sme da vrši popravke na uređaju.
- ▶ Ako je uređaj neispravan, pozovite servisnu službu. → "Korisnička služba", Stranica 27

### UPOZORENJE – Opasnost od strujnog udara!

Nestručne popravke su opasne.

- ▶ Samo za to obučeno stručno osoblje sme da vrši popravke na uređaju.
- ▶ Za popravku uređaja se smeju koristiti samo originalni zamenski delovi.
- ▶ Ako se ošteti mrežni priključni vod ili priključni kabl ovog uređaja, morate da ga zamenite specijalnim mrežnim priključnim vodom ili specijalnim priključnim kablom, koji možete da poručite od proizvođača ili njegove korisničke službe.

### 25.1 Upozoravajuće napomene

#### Napomene

- Kada se na prikazu pojavi  $E$ , senzor odgovarajuće zone za kuvanje držite pritisnutim i očitajte kôd smetnje.
- Ukoliko kôd smetnje nije naveden u tabeli, ploču za kuvanje isključite sa strujne mreže, sačekajte 30 sekundi, a zatim je ponovo priključite. Ukoliko se prikaz iznova pojavljuje, obavestite tehnički korisnički servis i navedite tačan kôd smetnje.
- Ukoliko se javi greška, uređaj se ne prebacuje u režim mirovanja.
- Kako bi se osetljive komponente uređaja zaštitile od pregrevanja ili strujnih udara, ploča za kuvanje može privremeno da smanji stepen snage.

### 25.2 Napomene za polje prikaza

Kvar	Uzrok i rešavanje problema
Nijedan prikaz ne svetli.	Napajanje električnom strujom je prekinuto. ▶ Pomoću drugih električnih uređaja proverite da li je reč o nestanku struje. Uređaj nije priključen u skladu sa električnom šemom. ▶ Uređaj priključite u skladu sa električnom šemom.
Prikazi trepere.	Komandno polje je vlažno ili se na njemu nalazi neki predmet. ▶ Osušite komandno polje ili uklonite predmet.
$F2, F4, E 7015, E 8207, E 8208$	Elektronika je pregrejana i isključila se jedna ili sve zone za kuvanje. ▶ Sačekajte dok se elektronika sasvim ne ohladi. Zatim dodirnite bilo koji taster na polju sa komandama.
$F5$ + stepen snage i signalni ton	Vrela posuda za kuvanje se nalazi u području komandnog polja. Na taj način elektronika može da se pregreje. ▶ Sklonite posudu za kuvanje. Prikaz greške se gasi brzo nakon toga. Možete nastaviti sa kuvanjem.
$F5$ i zvučni signal	Vrela posuda za kuvanje se nalazi u području komandnog polja. Zona za kuvanje je isključena kako bi se zaštitila elektronika. ▶ Sklonite posudu za kuvanje. Sačekajte nekoliko sekundi. Dodirnite bilo koju komandnu površinu. Kada se prikaz greške ugasi, možete da nastavite sa kuvanjem.
$F11/F6$	Zona za kuvanje je pregrejana i isključila se radi zaštite radne površine. ▶ Sačekajte, dok se elektronika ne ohladi dovoljno, pa ponovo uključite zonu za kuvanje.

Kvar	Uzrok i rešavanje problema
<i>FD</i>	Preuzimanje podešavanja se ne aktivira. <ul style="list-style-type: none"> <li>▶ Da biste potvrdili prikaz greške, dodirnite bilo koji senzor. Kuvajte kao i obično, bez korišćenja funkcije Preuzimanje podešavanja. Kontaktirajte servisnu službu.</li> </ul>
<i>FB</i>	Zona za kuvanje je radila duže vreme i bez prekida. <ul style="list-style-type: none"> <li>▶ Individualno sigurnosno isključivanje je uključen. Za podešavanje zone za kuvanje, dodirnite bilo koji taster i isključite prikaz.</li> </ul>
<i>EB202</i>	Senzor za kuvanje je pregrejan i zona za kuvanje je isključena. <ul style="list-style-type: none"> <li>▶ Sačekajte dok se senzor za kuvanje dovoljno ne ohladi, pa ponovo aktivirajte funkciju.</li> </ul>
<i>EB203</i>	Senzor za kuvanje je pregrejan i isključene su sve zone za kuvanje. <ul style="list-style-type: none"> <li>▶ Kada ne koristite senzor za kuvanje, uklonite ga sa posude za kuvanje i odložite ga dalje od drugih zona za kuvanje ili izvora toplote. Uključite zone za kuvanje.</li> </ul>
<i>EB204</i>	Vrela posuda za kuvanje se nalazi u području komandnog polja. Zona za kuvanje je isključena kako bi se zaštitila elektronika. <ul style="list-style-type: none"> <li>▶ Zamenite bateriju 3V CR2032. Dodatne informacije možete dobiti u odeljku → "Zamena baterije", Stranica 17</li> </ul>
<i>EB205</i>	Prekinuta je veza sa senzorom za kuvanje. <ul style="list-style-type: none"> <li>▶ Isključite funkciju i ponovo je aktivirajte.</li> </ul>
<i>EB206</i>	Senzor za kuvanje je pokvaren/neispravan. <ul style="list-style-type: none"> <li>▶ Stupite u kontakt sa tehničkim korisničkim servisom.</li> </ul>
Prikaz bežičnog senzora za kuvanje ne svetli.	Bežični senzor za kuvanje ne reaguje i prikaz ne svetli. <ul style="list-style-type: none"> <li>▶ Zamenite bateriju 3V CR2032. Dodatne informacije možete dobiti u odeljku → "Zamena baterije", Stranica 17.</li> <li>▶ Ukoliko problem i dalje postoji, simbol na senzoru za kuvanje držite pritisnut 8-10 sekundi, a zatim ponovo povežite senzor za kuvanje sa pločom za kuvanje. Dodatne informacije možete dobiti u odeljku → "Povezivanje bežičnog senzora za kuvanje", Stranica 16.</li> <li>▶ Ukoliko problem i dalje postoji, obavestite tehnički korisnički servis.</li> </ul>
Prikaz na senzoru treperi dvaput.	Baterija senzora za kuvanje je skoro istrošena. Sledeći postupak pripreme hrane može da se prekine usled pražnjenja baterije. <ul style="list-style-type: none"> <li>▶ Zamenite bateriju 3V CR2032. Dodatne informacije možete dobiti u odeljku → "Zamena baterije", Stranica 17.</li> </ul>
Prikaz na senzoru treperi triput.	Prekinuta je veza sa senzorom za kuvanje. <ul style="list-style-type: none"> <li>▶ Simbol na senzoru za kuvanje držite pritisnut 8-10 sekundi, a zatim ga ponovo povežite sa pločom za kuvanje. Dodatne informacije možete dobiti u odeljku → "Povezivanje bežičnog senzora za kuvanje", Stranica 16.</li> </ul>
<i>E 9000/E9010</i>	Radni napon je neispravan i izvan normalnog opsega režima rada. <ul style="list-style-type: none"> <li>▶ Stupite u kontakt sa distributerom energije.</li> </ul>
<i>U400/E9011</i>	Ploča za kuvanje nije pravilno priključena. <ul style="list-style-type: none"> <li>▶ Isključite ploču za kuvanje sa strujne mreže. Ploču za kuvanje priključite u skladu sa električnom šemom.</li> </ul>
<i>d E</i>	Demo režim je aktiviran. <ul style="list-style-type: none"> <li>▶ Isključite ploču za kuvanje sa strujne mreže. Sačekajte 30 sekundi i ponovo je priključite. U naredna 3 minuta, dodirnite bilo koji senzor. Demo režim je deaktiviran.</li> </ul>
Home Connect ne funkcioniše pravilno.	Mogući su različiti uzroci. <ul style="list-style-type: none"> <li>▶ Idite na <a href="http://www.home-connect.com">www.home-connect.com</a>.</li> </ul>

### 25.3 Normalni zvukovi uređaja

Indukcioni uređaj nekada može da proizvodi zvukove ili vibracije poput zujanja, šištanja, pucketanja, zvukove ventilatora ili ritmičke zvukove.

## 26 Odlaganje u otpad

### 26.1 Odlaganje starih uređaja u otpad

Ekološki prihvatljivim odlaganjem u otpad mogu da se recikliraju dragocene sirovine.

1. Izvucite mrežni utikač mrežnog priključnog voda.
2. Presecite mrežni priključni vod.
3. Uređaj odložite u otpad na ekološki prihvatljiv način. O aktuelnim načinima odlaganja u otpad informišite se kod svog specijalizovanog prodavca ili u svojoj opštinskoj odn. gradskoj upravi.



Ovaj je aparat označen u skladu sa evropskom smernicom 2012/19/EU o otpadnim električnim i elektronskim aparatima (waste electrical and electronic equipment - WEEE). Smernica određuje okvir za povratak i reciklažu otpadnih aparata koji važi u celoj Evropskoj Uniji.

### 26.2 Odlaganje akumulatora/baterija u otpad

Akumulatori/baterije se moraju odložiti na ekološku reciklažu. Akumulatore/baterije nemojte bacati u kućni otpad.

- ▶ Akumulatore/baterije uklonite u otpad u skladu sa ekološkim načelima.

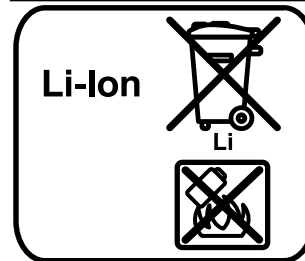

Prema evropskoj Direktivi 2006/66/EG, sve neispravne ili potrošene baterije/akumulatori se moraju sakupljati odvojeno i priložiti ekološkoj reciklaži.

## 27 Izjava o usaglašenosti

BSH Hausgeräte GmbH ovime izjavljuje da je uređaj sa Home Connect funkcionalnošću usaglašen sa osnovnim zahtevima i ostalim dotičnim odredbama Direktive 2014/53/EU.

Detaljnu RED izjavu o usaglašenosti možete naći na internetu na adresi [www.bosch-home.com](http://www.bosch-home.com) na stranici proizvoda sa vašim uređajem, kod dodatnih dokumenata.



BE	BG	CZ	DK	DE	EE	IE	EL	ES
FR	HR	IT	CY	LI	LV	LT	LU	HU
MT	NL	AT	PL	PT	RO	SI	SK	FI
SE	NO	CH	TR	IS	UK (NI)			

5-GH WLAN (Wi-Fi): samo za upotrebu u unutrašnjim prostorijama.

AL	BA	MD	ME	MK	RS	UK	UA
----	----	----	----	----	----	----	----

5-GH WLAN (Wi-Fi): samo za upotrebu u unutrašnjim prostorijama.

Opseg od 2,4 GHz (2400–2483,5 MHz): maks. 100 mW

Opseg od 5 GHz (5150–5350 MHz + 5470–5725 MHz): maks. 50 mW

## 28 Korisnička služba

Funkcijski relevantne originalne rezervne delove proizvedene u skladu sa odgovarajućom direktivom o ekološkom dizajnu možete da dobijete od našeg korisničkog servisa u periodu od najmanje 10 godina od stavljanja vašeg uređaja na tržište u okviru Evropskog ekonomskog prostora.

**Napomena:** Angažovanje servisne službe je besplatno u okviru garantnih uslova proizvođača.

Detaljnije informacije o trajanju i uslovima garancije u svojoj zemlji možete da dobijete od našeg korisničkog servisa, trgovca kod kojeg ste kupili uređaj ili na našoj veb-stranici.

Kada se obraćate korisničkom servisu, navedite broj proizvoda (E-Nr.) i fabrički broj (FD) svog uređaja. Podatke za kontakt korisničke službe naći ćete u priloženom spisku korisničkih službi ili na našoj veb-stranici.

### 28.1 Broj proizvoda (E-Nr.) i proizvodni broj (FD)

Broj proizvoda (E-Nr.) i proizvodni broj (FD-Nr.) možete da pronađete na tipskoj pločici uređaja.

Pločicu sa oznakom tipa možete naći:

- u pasošu uređaja,

- sa donje strane ploče za kuvanje.

Proizvodni broj (E br) se nalazi i na staklenoj keramici. Indeks korisničkih servisa (KI) i fabrički broj (FD) možete da pogledate i u osnovnim podešavanjima → *Stranica 19*.

Da biste brzo mogli da pronađete podatke o uređaju i telefonski broj korisničke službe, podatke možete i da zabeležite.

## 29 Proverena jela

Ove preporuke za podešavanje su kreirane za institute za ispitivanje da bi se olakšalo testiranje naših uređaja. Ispitivanja su sprovedena sa našim kompletima posuđa za indukcione ploče. Ove komplete posuđa možete naknadno kupiti po potrebi u specijalizovanim trgovinama, preko našeg korisničkog servisa ili u našoj onlajn prodavnici.

### 29.1 Rastapanje čokolade za kuvanje

Sastojci: 150 g crne čokolade (55% kakaoa).

- Lonac Ø 16 cm bez poklopca
  - Kuvanje: stepen snage 1.5

### 29.2 Zagrevanje i održavanje toplote variva od sočiva

Recept prema DIN 44550  
Početna temperatura 20 °C  
Zagrevanje, bez mešanja

- Lonac Ø 16 cm sa poklopcem, količina: 450 g
  - Zagrevanje: trajanje 1 minut 30 sekundi, stepen snage 9
  - Nastavak kuvanja: stepen snage 1.5
- Lonac Ø 20 cm sa poklopcem, količina: 800 g
  - Zagrevanje: trajanje 2 minuta 30 sekundi, stepen snage 9
  - Nastavak kuvanja: stepen snage 1.5

### 29.3 Zagrevanje i održavanje toplote variva od sočiva

Npr: veličina sočiva 5-7 mm, početna temperatura 20 °C

Promešajte nakon 1 minut zagrevanja

- Lonac Ø 16 cm sa poklopcem, količina: 500 g
  - Zagrevanje: trajanje oko 1 minut 30 sekundi, stepen snage 9
  - Nastavak kuvanja: stepen snage 1.5
- Lonac Ø 20 cm sa poklopcem, količina: 1 kg
  - Zagrevanje: trajanje oko 2 minuta 30' sekundi, stepen snage 9
  - Nastavak kuvanja: stepen snage 1.5

### 29.4 Bešamel sos

Temperatura mleka: 7 °C

- Lonac Ø 16 cm bez poklopca, sastojci: 40 g maslaca, 40 g brašna, 0,5 l mleka sa 3,5% mlečne masti i prstohvat soli

#### Priprema bešamel sosa

1. Otopite puter, umešajte brašno i so i zagrevajte masu.
  - Zagrevanje: trajanje 6 minuta, stepen snage 2

2. Dodajte mleko u vrelo brašno i kuvajte uz stalno mešanje.
  - Zagrevanje: trajanje 6 minuta 30 sekundi, stepen snage 7
3. Kada je bešamel sos skuvan, ostavite ga još 2 minuta na zoni za kuvanje uz neprekidno mešanje.
  - Nastavak kuvanja: stepen snage 2

### 29.5 Kuvanje sutlijaša sa poklopcem

Temperatura mleka: 7 °C

1. Zagrevajte mleko dok ne počne da se diže. Zagrevajte bez poklopca. Promešajte nakon 10 minuta zagrevanja.

2. Podesite preporučeni stepen snage i u mleko dodajte pirinač, šećer i so. Vreme pripreme uključujući zagrevanje oko 45 min.

- Lonac Ø 16 cm, sastojci: 190 g pirinča okruglog zrna, 90 g šećera, 750 ml mleka sa 3,5% mlečne masti i 1 g soli
  - Zagrevanje: trajanje oko 5 minuta 30 sekundi, stepen snage 8.5
  - Nastavak kuvanja: stepen snage 3
- Lonac Ø 20 cm, sastojci: 250 g pirinča okruglog zrna, 120 g šećera, 1 l mleka sa 3,5% mlečne masti i 1,5 g soli
  - Zagrevanje: trajanje oko 5 minuta 30 sekundi, stepen snage 8.5
  - Nastavak kuvanja: stepen snage 3, promešajte nakon 10 minuta

### 29.6 Kuvanje sutlijaša bez poklopca

Temperatura mleka: 7 °C

1. Sastojke dodajte u mleko i zagrevajte uz neprekidno mešanje.

2. Kada mleko dostigne oko 90 °C, izaberite preporučeni stepen snage, smanjite niži stepen i kuvajte oko 50 minuta.

- Lonac Ø 16 cm bez poklopca, sastojci: 190 g pirinča okruglog zrna, 90 g šećera, 750 ml mleka sa 3,5% mlečne masti i 1 g soli
  - Zagrevanje: trajanje oko 5 minuta 30 sekundi, stepen snage 8.5
  - Nastavak kuvanja: stepen snage 3
- Lonac Ø 20 cm bez poklopca, sastojci: 250 g pirinča okruglog zrna, 120 g šećera, 1 l mleka sa 3,5% mlečne masti i 1,5 g soli
  - Zagrevanje: trajanje oko 5 minuta 30 sekundi, stepen snage 8.5
  - Nastavak kuvanja: stepen snage 2.5

## 29.7 Kuvanje pirinča

Recept prema DIN 44550

Temperatura vode: 20 °C

- Lonac Ø 16 cm sa poklopcem, sastojci: 125 g pirinča dugog zrna, 300 g vode i prstohvat soli
  - Zagrevanje: trajanje oko 2 minuta 30' sekundi, stepen snage 9
  - Nastavak kuvanja: stepen snage 2
- Lonac Ø 20 cm sa poklopcem, sastojci: 250 g pirinča dugog zrna, 600 g vode i prstohvat soli
  - Zagrevanje: trajanje oko 2 minuta 30' sekundi, stepen snage 9
  - Nastavak kuvanja: stepen snage 2.5

## 29.8 Svinjski kare

Početna temperatura karea: 7 °C

- Tiganj Ø 24 cm bez poklopca, sastojci: 3 svinjska karea, ukupna težina oko 300 g, debljine 1 cm i 15 ml suncokretovog ulja
  - Zagrevanje: trajanje oko 1 minut 30 sekundi, stepen snage 9
  - Nastavak kuvanja: stepen snage 7

## 29.9 Priprema palačinki

Recept prema DIN EN 60350-2

- Lonac Ø 24 cm bez poklopca, sastojci: 55 ml testa za jednu palačinku
  - Zagrevanje: trajanje 1 minut 30 sekundi, stepen snage 9
  - Nastavak kuvanja: stepen snage 7

## 29.10 Fritiranje duboko zamrznutog pomfrita

- Lonac Ø 20 cm bez poklopca, sastojci: 2 l suncokretovog ulja. Za svaki postupak fritiranja: 200 g duboko zamrznutog pomfrita, debljine 1 cm.
  - Zagrevanje: stepen snage 9, dok ulje ne dostigne temperaturu od 180 °C.
  - Nastavak kuvanja: stepen snage 9



A series of horizontal lines for writing, starting from the top of the page and extending downwards.



A series of horizontal lines for writing, starting from the top right of the pencil icon and extending across the width of the page. The lines are evenly spaced and cover most of the page area.



## Thank you for buying a Bosch Home Appliance!

Register your new device on MyBosch now and profit directly from:

- **Expert tips & tricks for your appliance**
- **Warranty extension options**
- **Discounts for accessories & spare-parts**
- **Digital manual and all appliance data at hand**
- **Easy access to Bosch Home Appliances Service**

Free and easy registration – also on mobile phones:

[www.bosch-home.com/welcome](http://www.bosch-home.com/welcome)



## Looking for help? You'll find it here.

Expert advice for your Bosch home appliances, help with problems or a repair from Bosch experts.

Find out everything about the many ways Bosch can support you:

[www.bosch-home.com/service](http://www.bosch-home.com/service)

Contact data of all countries are listed in the attached service directory.

### **BSH Hausgeräte GmbH**

Carl-Wery-Straße 34

81739 München, GERMANY

[www.bosch-home.com](http://www.bosch-home.com)

A Bosch Company



**9001874762** (040117)

sr