



**BOSCH**



Register your  
new device on  
MyBosch now and  
get free benefits:  
[bosch-home.com/  
welcome](https://bosch-home.com/welcome)

# Mašina za pranje i sušenje veša

**WNG254A0BY**

**[sr]** Uputstvo za upotrebu i  
uputstva za montažu

# Za dalje informacije pogledajte Digitalni korisnički vodič.



## Sadržaj

<b>1 Bezbednost.....</b>	<b>4</b>	<b>8 Tasteri .....</b>	<b>24</b>
1.1 Opšte napomene.....	4	<b>9 Željeni rezultat sušenja .....</b>	<b>26</b>
1.2 Namenska upotreba.....	4	9.1 Promena željenog rezultata sušenja .....	26
1.3 Ograničenje kruga korisnika .....	4	<b>10 Programi .....</b>	<b>27</b>
1.4 Bezbedna instalacija .....	5	<b>11 Pribor .....</b>	<b>31</b>
1.5 Sigurna upotreba.....	7	<b>12 Veš .....</b>	<b>31</b>
1.6 Bezbedno čišćenje i održavanje .....	9	12.1 Pripremanje veša.....	31
<b>2 Izbegavanje materijalnih šteta..</b>	<b>11</b>	<b>13 Deterdžent za pranje veša i sredstvo za negu.....</b>	<b>31</b>
<b>3 Zaštita životne sredine i štednja .....</b>	<b>12</b>	<b>14 Osnovno rukovanje.....</b>	<b>32</b>
3.1 Odlaganje ambalaže u otpad..	12	14.1 Uključivanje uređaja .....	32
3.2 Štednja energije i resursa .....	12	14.2 Podešavanje programa.....	32
3.3 Režim za štednju energije.....	12	14.3 Prilagođavanje podešavanja programa.....	32
<b>4 Postavljanje i priključivanje .....</b>	<b>13</b>	14.4 Umetanje veša.....	32
4.1 Raspakiranje uređaja.....	13	14.5 Sipanje deterdženta za pranje veša i sredstva za negu ..	32
4.2 Obim isporuke.....	13	14.6 Startovanje programa.....	33
4.3 Zahtevi za mesto postavljanja.....	13	14.7 Natapanje veša .....	33
4.4 Uklanjanje transportnih osigurača .....	14	14.8 Naknadno stavljanje veša .....	33
4.5 Priključivanje uređaja .....	15	14.9 Prekinite program pranja.....	33
4.6 Centriranje uređaja.....	16	14.10 Prekid programa sušenja....	34
<b>5 Upoznavanje sa uređajem .....</b>	<b>18</b>	14.11 Nastavak programa kod zadržavanja ispiranja.....	34
5.1 Uređaj.....	18	14.12 Vađenje veša.....	34
5.2 Pregrada za deterdžent za pranje veša.....	19	14.13 Isključivanje uređaja .....	34
5.3 Komandno polje .....	19	<b>15 Zaključavanje za decu .....</b>	<b>34</b>
<b>6 Pre prve upotrebe .....</b>	<b>20</b>	15.1 Aktiviranje zaključavanja za decu.....	34
6.1 Pokretanje ciklusa pranja sa praznim bubnjem.....	20	15.2 Deaktiviranje zaključavanja za decu.....	34
<b>7 Displej.....</b>	<b>21</b>		

<b>16 Intelligent Dosing System .....</b>	<b>35</b>
16.1 Pokretanje programa sa sistemom inteligentnog doziranja.....	35
16.2 Punjenje posude za doziranje:.....	36
16.3 Osnovna dozirna količina.....	36
<b>17 Osnovna podešavanja .....</b>	<b>38</b>
17.1 Pregled osnovnih podešavanja .....	38
17.2 Promena osnovnih podešavanja .....	39
<b>18 Čišćenje i održavanje.....</b>	<b>39</b>
18.1 Čišćenje bubnja.....	39
18.2 Čišćenje pregrade za deterdžent za pranje veša .....	39
18.3 Čišćenje pumpe za sapunicu.....	41
18.4 Čišćenje ulaznog otvora na gumenoj manžetni.....	43
<b>19 Otklanjanje smetnji .....</b>	<b>44</b>
19.1 Deblokada u slučaju opasnosti .....	57
<b>20 Transport, čuvanje i odlaganje u otpad.....</b>	<b>57</b>
20.1 Demontiranje uređaja .....	57
20.2 Postavljanje transportnih osigurača.....	57
20.3 Ponovno puštanje uređaja u rad .....	57
20.4 Odlaganje starih uređaja u otpad .....	58
<b>21 Korisnička služba.....</b>	<b>58</b>
21.1 Broj proizvoda (E-Nr), i proizvodni broj (FD).....	58
<b>22 Vrednosti potrošnje .....</b>	<b>59</b>
<b>23 Tehnički podaci .....</b>	<b>60</b>



# 1 Bezbednost

Pridržavajte se sledećih sigurnosnih napomena.

## 1.1 Opšte napomene



- Pažljivo pročitajte ovo uputstvo.
- Uputstva i informacije o proizvodu sačuvajte za kasniju upotrebu ili za narednog vlasnika.
- Ukoliko postoji oštećenje nastalo tokom transporta, nemojte da priključujete uređaj.

## 1.2 Namenska upotreba

Ovaj uređaj upotrebljavajte samo:

- za pranje tkanina i vune pogodnih za mašinsko pranje prema etiketi sa uputstvima za negu.
- sa vodom iz slavine i uobičajenim deterdžentima za mašinsko pranje veša i sredstvima za negu.
- za sušenje i osvežavanje tkanina koje su pogodne za mašinu za sušenje veša i koje su oprane vodom.
- u privatnom domaćinstvu i u zatvorenim prostorima kućnog okruženja.
- na nadmorskim visinama do 4000 m.

## 1.3 Ograničenje kruga korisnika

Deca od 8 godina i starija, kao i osobe sa umanjnim psihičkim, čulnim ili mentalnim sposobnostima, ili osobe bez iskustva i/ili znanja, ovaj uređaj mogu da koriste samo pod nadzorom osobe koja je odgovorna za njihovu bezbednost ili ako su obučene za bezbedno korišćenje uređaja i razumeju kakve opasnosti pri tome postoje.

Deca se ne smeju igrati uređajem.

Čišćenje i korisničko održavanje ne smeju da obavljaju deca bez nadzora.

Decu mlađu od 3 godine i kućne ljubimce držite podalje od uređaja.

## 1.4 Bezbedna instalacija

### **⚠ UPOZORENJE – Opasnost od strujnog udara!**

Nestručne instalacije su opasne.

- ▶ Uređaj sme da se priključi i upotrebljava samo u skladu sa podacima na pločici sa oznakom tipa.
- ▶ Uređaj se može povezati na mrežu naizmenične struje samo pomoću pravilno ugrađene utičnice sa uzemljenjem.
- ▶ Uverite se da je sistem uzemljenja kućne električne instalacije instaliran u skladu sa propisima. Instalacija mora da ima dovoljno veliki poprečni presek voda.
- ▶ Ukoliko koristite sigurnosni prekidač za neispravnu struju, koristite tip sa oznakom .
- ▶ Uređaj nikad ne sme da se napaja putem eksternog sklopnog uređaja npr. sata za automatsko uključivanje ili daljinskog upravljanja.
- ▶ Uređaj nemojte nikad povezivati na strujnu mrežu koju distributer energije redovno uključuje i isključuje.
- ▶ Kada je uređaj ugrađen, mrežni prekidač mrežnog priključnog voda mora da bude dostupan ili, ukoliko slobodan pristup nije moguć, u fiksno sprovedenoj električnoj instalaciji se mora ugraditi svepolni mehanizam za razdvajanje, u skladu sa uslovima instalacije.
- ▶ Prilikom postavljanja uređaja vodite računa da se mrežni priključni vod ne zaglavi ili ošteti.

Oštećena izolacija mrežnog priključnog voda predstavlja izvor opasnosti.

- ▶ Mrežni priključni vod nikad se ne sme dovoditi u kontakt sa vrućim delovima uređaja ili izvorima toplote.
- ▶ Mrežni priključni vod nikada se ne sme dovoditi u kontakt sa oštrim vrhovima ili ivicama.
- ▶ Mrežni priključni vod nikad se ne sme presavijati, prignječiti ili modifikovati.

### **⚠ UPOZORENJE – Opasnost od požara!**

Upotreba produženog kabla za napajanje i nedozvoljenih adaptera predstavlja izvor opasnosti.

- ▶ Nemojte da upotrebljavate produžni kabl ili letve sa višestrukim utičnicama.
- ▶ Upotrebljavajte samo adaptere i mrežne priključne kablove koje je odobrio proizvođač.
- ▶ Ako je mrežni priključni kabl prekratak, a duži mrežni priključni kabl nije na raspolaganju, obratite se stručnom električaru kako biste prilagodili kućnu instalaciju.

### **⚠ UPOZORENJE – Opasnost od povrede!**

Zbog velike težine uređaja, prilikom podizanja može doći do povreda.

- ▶ Nemojte sami da podižete uređaj.

### **⚠ UPOZORENJE – Opasnost od gušenja!**

Deca mogu ambalažni materijal da navuku sebi preko glave ili da se njime umotaju, pa da se tako uguše.

- ▶ Ambalažni materijal držite van domašaja dece.
- ▶ Deci nipošto nemojte dozvoliti da se igraju sa ambalažnim materijalom.

### **⚠ OPREZ – Opasnost od povrede!**

Uređaj tokom rada može da vibrira ili da se kreće.

- ▶ Uređaj postavite na čistu, ravnu i čvrstu površinu.
- ▶ Uređaj pozicionirajte pomoću nogica i libele.

Ukoliko creva i mrežni priključni vod nisu pravilno sprovedeni, postoji opasnost od spoticanja.

- ▶ Creva i mrežne priključne vodove položite tako da ne postoji opasnost od spoticanja.

Ukoliko uređaj pokrećete koristeći izbočene delove, npr. vrata uređaja, delovi mogu da se polome.

- ▶ Uređaj nemojte pomerati koristeći izbočene delove.

### **⚠ OPREZ – Opasnost od zasecanja!**

Ukoliko dodirnete oštre ivice uređaja, možete se poseći.

- ▶ Uređaj ne dodirujte na oštrim ivicama.

- ▶ Prilikom instalacije i transporta koristite zaštitne rukavice.

## 1.5 Sigurna upotreba

### **⚠ UPOZORENJE – Opasnost od strujnog udara!**

Oštećeni uređaj ili oštećeni mrežni priključni vod predstavljaju izvor opasnosti.

- ▶ Nikad nemojte upotrebljavati oštećeni uređaj.
- ▶ Nikada nemojte povlačiti mrežni priključni vod da biste razdvojili uređaj sa strujne mreže. Uvek povlačite mrežni utikač mrežnog priključnog voda.
- ▶ Ukoliko je uređaj ili mrežni priključni vod oštećen, odmah izvucite mrežni utikač mrežnog priključnog voda ili isključite osigurač u kutiji sa osiguračima i zatvorite slavinu.
- ▶ Pozovite korisnički servis. → *Stranica 58*

Vlaga koja je prodrla unutra može da prouzrokuje strujni udar.

- ▶ Uređaj upotrebljavajte samo u zatvorenim prostorima.
- ▶ Uređaj nemojte nikada da izlažete vrućini i vlazi.
- ▶ Za čišćenje uređaja nemojte da koristite čistač na paru ili čistač pod visokim pritiskom, creva ili tuš.

### **⚠ UPOZORENJE – Opasnost od ugrožavanja zdravlja!**

Deca se tako ne mogu zatvoriti u uređaju i dospeti u životnu opasnost.

- ▶ Uređaj ne postavljajte iza vrata koja mogu da blokiraju ili spreče otvaranje vrata uređaja.
- ▶ Na dotrajalim uređajima izvucite mrežni utikač mrežnog priključnog voda, zatim presecite mrežni priključni vod i uništite bravu na vratima uređaja tako da se vrata više ne mogu zatvoriti.

### **⚠ UPOZORENJE – Opasnost od gušenja!**

Deca bi mogla da udahnu i usisaju odn. progutaju sitne delove i da se na taj način uguše.

- ▶ Držite sitne delove van domašaja dece.
- ▶ Deci nipošto nemojte dozvoliti da se igraju sa sitnim delovima.

### **⚠ UPOZORENJE – Opasnost od eksplozije!**

Ugljena prašina ili brašno u blizini uređaja može dovesti do eksplozije.

- ▶ Tokom rada održavajte čisto okruženje uređaja.

### **⚠ UPOZORENJE – Opasnost od trovanja!**

Deterdženti za pranje veša i sredstva za negu u slučaju gutanja mogu da izazovu trovanja.

- ▶ U slučaju nenamernog gutanja zatražiti lekarski savet.
- ▶ Deterdžent za pranje veša i sredstva za negu čuvajte van domašaja dece.

### **⚠ UPOZORENJE – Opasnost od eksplozije!**

Lako zapaljivi predmeti, kao npr. upaljači ili šibice, se tokom sušenja mogu zapaliti.

- ▶ Pre sušenja iz džepova veša izvadite sve lako zapaljive predmete.

Prijavi veš, koji je bio u kontaktu sa rastvaračima, uljem, voskom, odstranjivačem voska, bojom, mašću ili odstranjivačem fleka, prilikom sušenja može da se zapali ili da dovede do eksplozije.

- ▶ U ovom uređaju nemojte da sušite prijav veš.
- ▶ Pre sušenja, veš temeljno operite vrućom vodom i deterdžentom za pranje veša.
- ▶ Uređaj nemojte da koristite ako je veš prethodno čišćen industrijskim hemikalijama.

Ukoliko je veš prethodno tretiran sredstvima za čišćenje koja sadrže rastvarače, u uređaju može doći do eksplozije.

- ▶ Prethodno tretirani veš pre pranja temeljno isperite vodom.

### **⚠ UPOZORENJE – Opasnost od požara!**

Prilikom prevremenog prekidanja sušenja, veš se neće dovoljno ohladiti i može se zapaliti.

- ▶ Program sušenja nemojte prevremeno prekidati.
- ▶ Prilikom prevremenog prekidanja sušenja odmah izvadite veš i raširite ga.



**⚠ OPREZ – Opasnost od povrede!**

Ukoliko se uspinjete ili penjete na uređaj, može da se slomi prekrivna ploča.

- ▶ Na uređaj se nemojte uspinjati ili penjati.

Ukoliko sedite ili oslanjate na otvorena vrata, uređaj može da se prevrne.

- ▶ Na vrata uređaja nemojte sedati ili se oslanjati.
- ▶ Nemojte odlagati stvari na vrata uređaja.

U slučaju posezanja u bubanj koji se okreće, može doći do povrede ruku.

- ▶ Pre posezanja u bubanj sačekajte potpuno zaustavljanje bubnja.

**⚠ OPREZ – Opasnost od opekotina!**

Sapunica se prilikom pranja na visokim temperaturama zagreva.

- ▶ Nemojte dodirivati vruću sapunicu.

**⚠ OPREZ – Opasnost od hemijskih opekotina!**

Prilikom otvaranja pregrade za deterdžent može doći do prskanja deterdženta i sredstva za negu iz uređaja. Kontakt sa očima ili kožom može izazvati nadraživanje.

- ▶ Ukoliko dođe do kontakta sa deterdžentom ili sredstvima za negu, oči ili kožu temeljno isprati čistom vodom.
- ▶ U slučaju nenamernog gutanja zatražiti lekarski savet.
- ▶ Deterdžent za pranje veša i sredstva za negu čuvajte van domašaja dece.

**1.6 Bezbedno čišćenje i održavanje****⚠ UPOZORENJE – Opasnost od strujnog udara!**

Nestručne popravke su opasne.

- ▶ Samo za to obučeno stručno osoblje sme da vrši popravke na uređaju.
- ▶ Za popravku uređaja se smeju koristiti samo originalni zamenski delovi.
- ▶ Da bi se sprečile opasnosti, zamenu oštećenog mrežnog priključnog voda uređaja mora da izvrši proizvođač, korisnička služba ili osoba sa sličnim kvalifikacijama.

Vlaga koja je prodrla unutra može da prouzrokuje strujni udar.

- ▶ Za čišćenje uređaja nemojte da koristite čistač na paru ili čistač pod visokim pritiskom, creva ili tuš.

** UPOZORENJE – Opasnost od povrede!**

Upotreba zamenskih delova i pribora koji nisu originalni je opasna.

- ▶ Koristite samo originalne zamenske delove i originalni pribor.

** UPOZORENJE – Opasnost od trovanja!**

Ukoliko koristite sredstva za čišćenje koja sadrže rastvarače mogu nastati otrovni gasovi.

- ▶ Ne upotrebljavajte sredstva za čišćenje koja sadrže rastvarače.

## 2 Izbegavanje materijalnih šteta

### PAŽNJA!

Pogrešno doziranje omekšivača, deterdženta, sredstva za negu i sredstva za čišćenje može da ugrozi funkciju uređaja.

- ▶ Obratite pažnju na preporuke proizvođača za doziranje.

Prekoračenje maksimalne količine punjenja ugrožava funkciju uređaja.

- ▶ Obratite pažnju na maksimalnu količinu punjenja za svaki program i nemojte je prekoračavati.  
→ "Programi", *Stranica 27*

Penasti materijal ili penasta guma prilikom sušenja može da se deformiše ili otopi.

- ▶ Nemojte sušiti veš koji sadrži penasti materijal ili penastu gumu.

Uređaj je za transport osiguran transportnim osiguračima. Neuklonjeni transportni osigurači mogu uzrokovati materijalnu štetu ili oštećenje uređaja.

- ▶ Pre puštanja u rad potpuno uklonite transportne osigurače i sačuvajte ih.
- ▶ Pre svakog transporta potpuno montirajte sve transportne osigurače, kako biste izbegli oštećenja usled transporta.

Nenamenski priključak creva za dovod vode može dovesti do materijalne štete.

- ▶ Ručno pritegnite vijčani spoj na dovodu za vodu.
- ▶ Dovodno crevo za vodu priključite na česmu direktno bez dodatnih spojnih elemenata kao što je adapter, produžetak ili ventil.
- ▶ Vodite računa da unutrašnji prečnik česme iznosi najmanje 17 mm.
- ▶ Vodite računa da dužina navoja na priključku za česmu iznosi najmanje 10 mm.

Preslab ili previsok pritisak vode može da ugrozi funkcionisanje uređaja.

- ▶ Uverite se da pritisak vode na vodovodnoj mreži iznosi minimalno 100 kPa (1 bar) i maksimalno 1000 kPa (10 bar).
- ▶ Ukoliko pritisak vode prekoračuje navedenu maksimalnu vrednost, između priključka za pijaću vodu i crevnog kompleta uređaja se mora instalirati ventil za smanjenje pritiska.
- ▶ Nemojte priključivati uređaj na mešovitu bateriju bojlera za vruću vodu koji nije pod pritiskom.

Modifikovana ili oštećena creva za vodu mogu da dovedu do materijalnih šteta ili oštećenja uređaja.

- ▶ Creva za vodu nikad se ne smeju presavijati, prignječiti ili presecati.
- ▶ Upotrebljavajte samo isporučena creva za vodu ili originalna rezervna creva.
- ▶ Nikada nemojte ponovo da koristite već korišćena creva za vodu.

Rad sa prljavom ili previše vrućom vodom može dovesti do materijalne štete i oštećenja uređaja.

- ▶ Uređaj treba da radi isključivo sa hladnom vodom iz vodovodne mreže.

Neodgovarajuća sredstva za čišćenje mogu da oštete površine uređaja.

- ▶ Nemojte da upotrebljavate jaka ili abrazivna sredstva za čišćenje.
- ▶ Nemojte da upotrebljavate jaka sredstva za čišćenje koja sadrže alkohol.
- ▶ Nemojte da upotrebljavate tvrde abrazivne jastučice ili sundere za ribanje.
- ▶ Uređaj čistite samo vodom i mekanom, vlažnom krpom.
- ▶ Ukoliko dođe do kontakta sa uređajem, uklonite sve ostatke deterdženta, raspršivača ili druge ostatke.

---

## 3 Zaštita životne sredine i štednja

### 3.1 Odlaganje ambalaže u otpad

Ambalažni materijal je ekološki i može se iznova koristiti.

- ▶ Pojedinačne sastavne delove odložite u otpad odvojene po vrstama.

### 3.2 Štednja energije i resursa

Ako se pridržavate ovih napomena, vaš uređaj će trošiti manje struje i vode.

Koristite programe sa nižim temperaturama i dužim vremenom pranja i iskoristite maksimalnu količinu punjenja.

- ✓ Potrošnja energije i vode je najefikasnija.

Deterdžent za pranje veša dozirajte prema stepenu zaprljanosti veša.

- ✓ Za blagu ili normalnu zaprljanost je dovoljna manja količina deterdženta za pranje veša. Obratite pažnju na preporuku proizvođača deterdženta za doziranje.

Za blago i normalno zaprljan veš redukujte temperaturu pranja.

- ✓ Na nižim temperaturama uređaj troši manje energije. Za blagu i normalnu zaprljanost dovoljne su i niže temperature nego što je navedeno na etiketi sa uputstvima za negu.

Ukoliko veš želite naknadno da sušite u uređaju, podesite maksimalni broj obrtaja centrifuge.

- ✓ Suvlji veš skraćuje trajanje programa prilikom sušenja i smanjuje potrošnju energije. Većim brojem obrtaja centrifuge redukuje se preostala vlaga u vešu i raste jačina zvuka centrifugiranja.

Veš perite bez predpranja.

- ✓ Pranje sa predpranjem produžava trajanje programa i povećava potrošnju energije i vode.

Uređaj poseduje automatsko prepoznavanje količine.

- ✓ Automatsko prepoznavanje količine optimalno prilagođava potrošnju vode i trajanje programa svakoj vrsti tkanine i količini punjenja.

Uređaj poseduje Aqua senzor.

- ✓ Aqua senzor tokom ispiranja kontroliše stepen zaprljanosti vode i u skladu sa tim prilagođava trajanje i broj ciklusa ispiranja.

### 3.3 Režim za štednju energije

Ukoliko uređaj ne koristite tokom dužeg vremena, automatski se prebacuje u režim za štednju energije.

Režim za štednju energije se završava ponovnom upotrebom uređaja.

## 4 Postavljanje i priključivanje

### 4.1 Raspakiranje uređaja

#### PAŽNJA!

Predmeti, koji su zaostali u bubnju i koji nisu predviđeni za rad uređaja, mogu da dovedu do materijalne štete i oštećenja na uređaju.

- ▶ Ove predmete kao i isporučeni pribor pre rada uklonite iz bubnja.
1. Ambalažu i zaštitne folije kompletno uklonite sa uređaja.  
→ "Odlaganje ambalaže u otpad", Stranica 12
  2. Proverite da li uređaj ima vidljiva oštećenja.
  3. Otvorite vrata.
  4. Izvadite pribor iz bubnja.
  5. Zatvorite vrata.

### 4.2 Obim isporuke

Kada otpakujete uređaj, proverite sve delove da li imaju transportnih oštećenja i da li je isporuka potpuna.

#### PAŽNJA!

Rad sa nepotpunim ili neispravnim priborom može da ugrozi funkciju uređaja ili dovede do materijalne štete i oštećenja uređaja.

- ▶ Nemojte da koristite uređaj sa nepotpunim ili neispravnim priborom.
- ▶ Pre rada u uređaj postavite odgovarajući pribor.  
→ "Pribor", Stranica 31

**Napomena:** Uređaj je podvrgnut fabričkoj proveri ispravnosti. Usled toga u uređaju mogu postojati fleke od vode. Fleke nestaju nakon prvog ciklusa pranja.

Obim isporuke se sastoji od sledećih delova:

- Mašina za pranje i sušenje veša
- Prateća dokumentacija
- Transportni osigurači  
→ "Uklanjanje transportnih osigurača", Stranica 14
- Kapice za pokrivanje
- Dovodno crevo za vodu  
→ "Priključivanje dovodnog creva za vodu", Stranica 15

### 4.3 Zahtevi za mesto postavljanja

#### UPOZORENJE

##### Opasnost od strujnog udara!

Uređaj poseduje delove koji su pod naponom. Dodirivanje delova koji su pod naponom je opasno.

- ▶ Uređaj nemojte koristiti bez ploče za prekrivanje.

#### UPOZORENJE

##### Opasnost od povrede!

Ukoliko radi na postolju, uređaj može da se prevrne.

- ▶ Pre puštanja u rad na postolju obavezno pričvrstite nogice uređaja pomoću držača → Stranica 31.

#### PAŽNJA!

Zamrznuta preostala voda u uređaju može da dovede do kvara uređaja.

- ▶ Uređaj nemojte postavljati i koristiti na otvorenom ili u prostorima koji su ugroženi mrazom.

Ako se uređaj nagne više od 40°, preostala voda iz uređaja može da iscuri i uzrokuje materijalnu štetu.

- ▶ Oprezno nagnite uređaj.
- ▶ Uređaj transportujte u uspravnom položaju.

## Mesto postavljanja - Zahtevi

Postolje

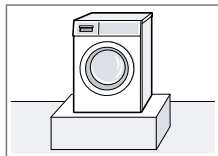

Uređaj pričvrstite pomoću držača → *Stranica 31.*

Drvene grede

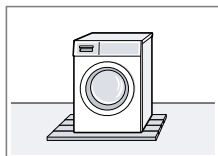

Uređaj postavite na vodootporna drvenu ploču (debljina najmanje 30 mm), koja je pričvršćena na pod.

Kuhinjski element

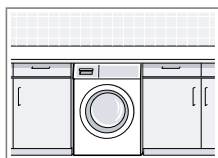

Uređaj postavite isključivo ispod kontinuirane radne ploče, koja je čvrsto povezana sa susjednim ormanima. Potrebna širina niše: 60 cm.

Na zidu

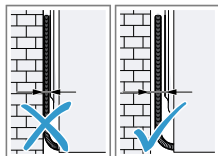

Nemojte da uglađujete kabl za napajanje i creva između zida i uređaja.

## 4.4 Uklanjanje transportnih osigurača

Uređaj je za transport osiguran transportnim osiguračima na zadnjoj strani uređaja.

**Napomena:** Sačuvajte zavrtnje za transportne osigurače i čaure za kasniji transport.

→ "Postavljanje transportnih osigurača", *Stranica 57*

1. Creva izvucite iz držača.

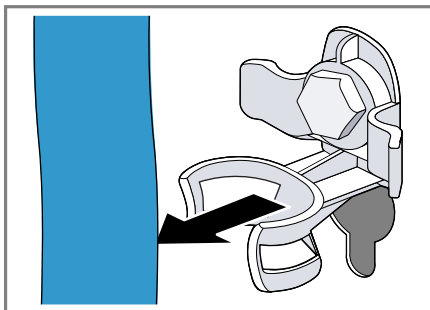

2. Otpustite sve zavrtnje 4 transportna osigurača pomoću ključa širine 13 ① i uklonite ih ②.

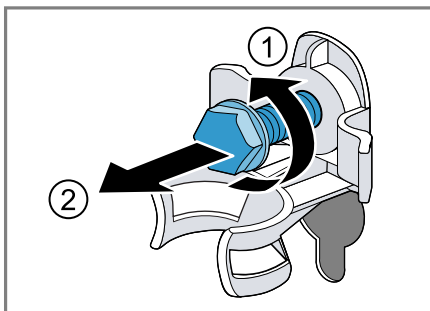

3. Mrežni priključni vod uklonite sa držača.

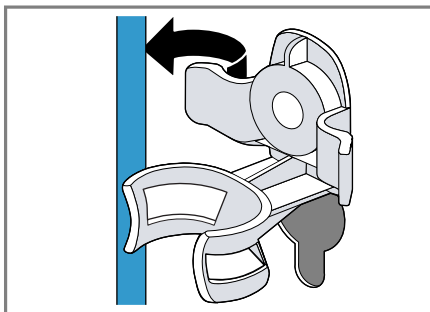

4. Uklonite 4 čaure.

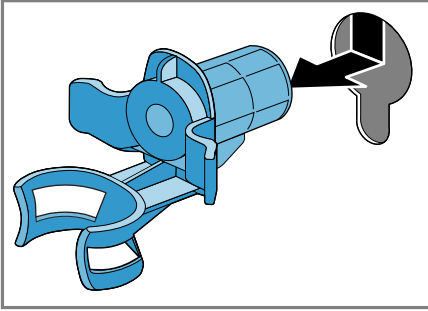

5. Umetnite 4 kapice.

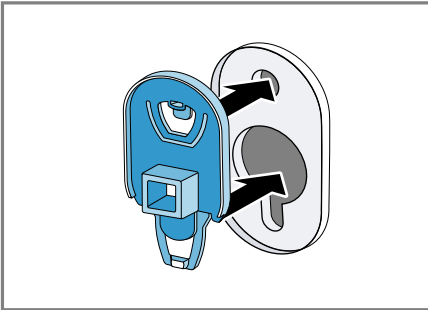

6. 4 kapice pomerite nadole.

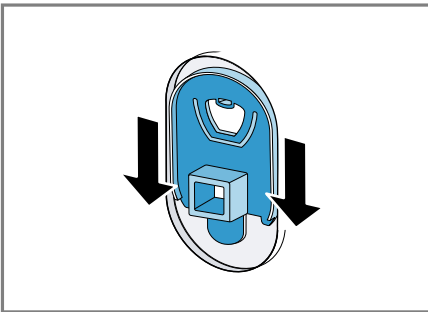

**Napomena:** Za postavljanje transportnih osigurača u uređaj radi transporta, ponovite ove korake obrnutim redosledom.

## 4.5 Priključivanje uređaja

### Priključivanje dovodnog creva za vodu

1. Priključite dovodno crevo za vodu na uređaj.

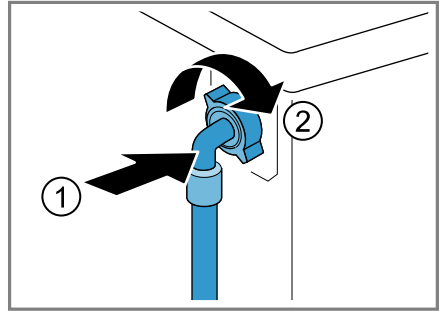

2. Dovodno crevo za vodu priključite na slavinu za vodu (26,4 mm = 3/4").

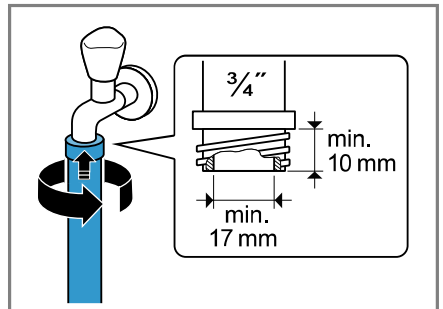

3. Slavinu za vodu pažljivo otvorite i proverite da li su priključna mesta zaptivena.

### Vrste priključivanja odvoda vode

Informacije vam pomažu da ovaj uređaj priključite na odvod vode.

### PAŽNJA!

Odvodno crevo za vodu je pri isušivanju pod pritiskom i može da se otkači sa instaliranog priključnog mesta.

- Odvodno crevo za vodu osigurajte od nesmotrenog otkačivanja.

**Napomena:** Obratite pažnju na visine ispuštanja.

Visine ispuštanja iznose: minimalno: 60 cm, maksimalno: 100 cm

Sifon

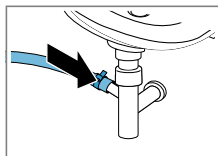

Priključno mesto osigurajte pomoću obujmice za crevo (24-40 mm).

Umivaonik

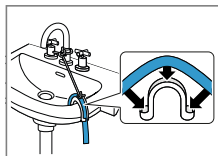

Crevo za odvod vode fiksirajte pomoću grane za fiksiranje i osigurajte ga. → "Pribor", Stranica 31

Plastična cev sa gumenom navlakom

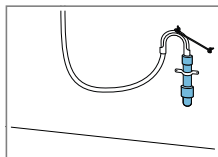

Crevo za odvod vode fiksirajte pomoću grane za fiksiranje i osigurajte ga. → "Pribor", Stranica 31

## Električno priključivanje uređaja

**Napomena:** Vaša kućna električna instalacija za ovaj uređaj mora da odgovara lokalnim zakonskim uredbama i propisima o bezbednosti i treba da poseduje prekidač za neispravnu struju.

1. Mrežni utikač mrežnog priključnog voda uređaja utaknite u utičnicu u blizini uređaja.

Podatke o priključivanju uređaja možete pronaći u opciji Tehnički podaci → Stranica 60.

2. Proverite da li mrežni utikač čvrsto naleže.

## 4.6 Centriranje uređaja

Radi redukovanja zvukova i vibracija kao i izbegavanja šetanja uređaja, ispravno pozicionirajte uređaj.

1. Kontra navrtke otpustite okretanjem u pravcu kretanja kazaljke na satu pomoću ključa širine 17.

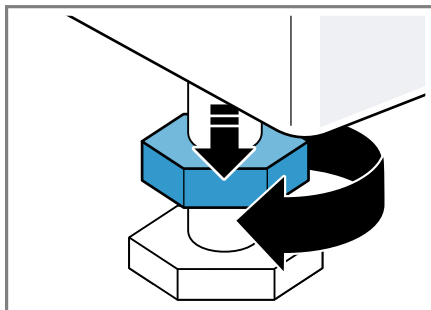

2. Za pozicioniranje uređaja okrećite nogice uređaja. Pomoću libele proverite ispravan položaj.

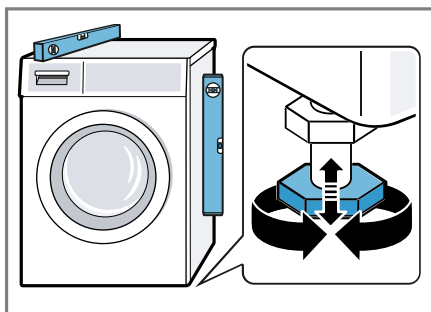

Sve nogice uređaja moraju čvrsto stajati na podu.



3. Kontra navrtke čvrsto zavrnite za kućište pomoću ključa širine 17.

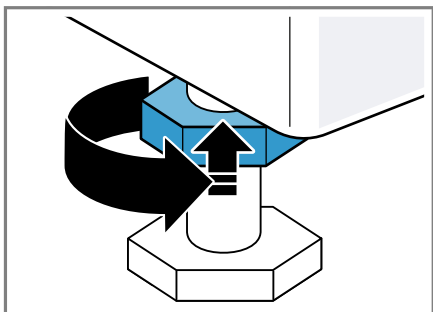

Nogicu uređaja pri tom čvrsto držite i ne podešavajte je po visini.

## 5 Upoznavanje sa uređajem

### 5.1 Uređaj

Ovde ćete naći pregled sastavnih delova uređaja.



U zavisnosti od tipa uređaja, neki detalji na slici mogu da se razlikuju, na primer boja ili oblik.

**1** Poklopac za održavanje pumpe za sapunicu  
→ *Stranica 41*

**2** Vrata

**3** Pregrada za deterdžent za pranje veša  
→ *Stranica 19*

**4** Komandno polje  
→ *Stranica 19*

**5** Odvodno crevo za vodu  
→ *Stranica 15*

**6** Mrežni priključni vod  
→ *Stranica 16*

**7** Transportni osigurači  
→ *Stranica 14*

## 5.2 Pregrada za deterdžent za pranje veša

**Napomena:** Vodite računa o informacijama proizvođača o upotrebi i doziranju deterdženta i sredstva za negu, kao i informacijama u opisima programa.

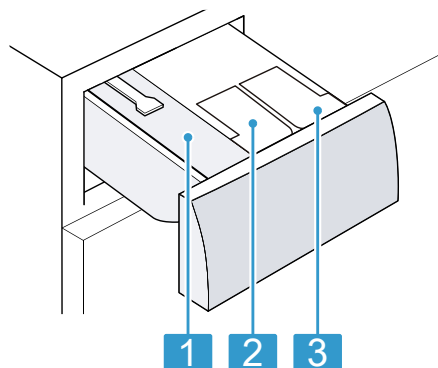

- |          |  |
|----------|--|
| <b>1</b> | Pregrada za ručno doziranje                |
| <b>2</b> | ☼: Posuda za doziranje za omekšivač        |
| <b>3</b> | ⊖: posuda za doziranje za tečni deterdžent |

## 5.3 Komandno polje

Preko komandnog polja možete da podesite sve funkcije uređaja i da dobijate informacije o radnom stanju.

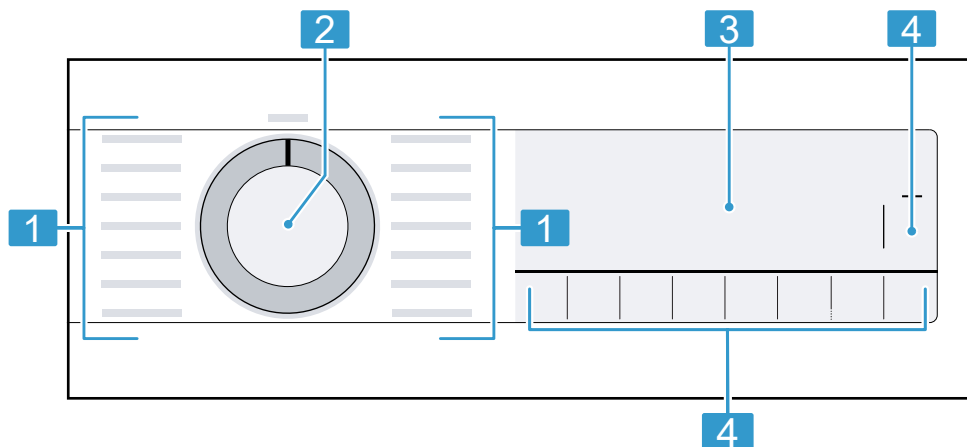

**1** Programi → *Stranica 27*

**2** Birač programa  
→ *Stranica 32*

**3** D displej → *Stranica 21*

**4** Tasteri → *Stranica 24*

## 6 Pre prve upotrebe

Pripremite uređaj za upotrebu.

### 6.1 Pokretanje ciklusa pranja sa praznim bubnjem

Uređaj je detaljno ispitan pre napuštanja fabrike. Da biste uklonili eventualnu preostalu vodu, prvi put perite bez veša.

1. Birač programa postavite na **Cot-tons 90°**.
2. Zatvorite vrata.
3. Izvucite pregradu za deterdžent.
4. Sipajte prašak za veš sa izbeljivačem u komoru za ručno doziranje.

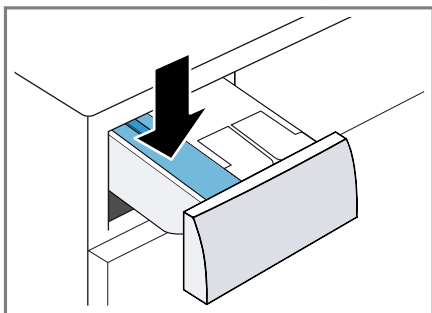

Radi izbegavanja prekomernog formiranja pene, upotrebite samo polovinu količine deterdženta koju proizvođač deterdženta preporučuje za blago zaprljan veš. Nemojte koristiti deterdžent za vunu ili deterdžent za osetljivi veš.

5. Ugurajte pregradu za deterdžent.
  6. Za pokretanje programa pritisnite **Start/Reload**.
- ✓ Displej prikazuje preostalo trajanje programa.
  - ✓ Nakon završetka programa, displej prikazuje: End.

7. Pokrenite prvi ciklus pranja ili postavite birač programa na **Spento** da biste isključili uređaj.  
→ "Osnovno rukovanje",  
Stranica 32

## 7 Displej



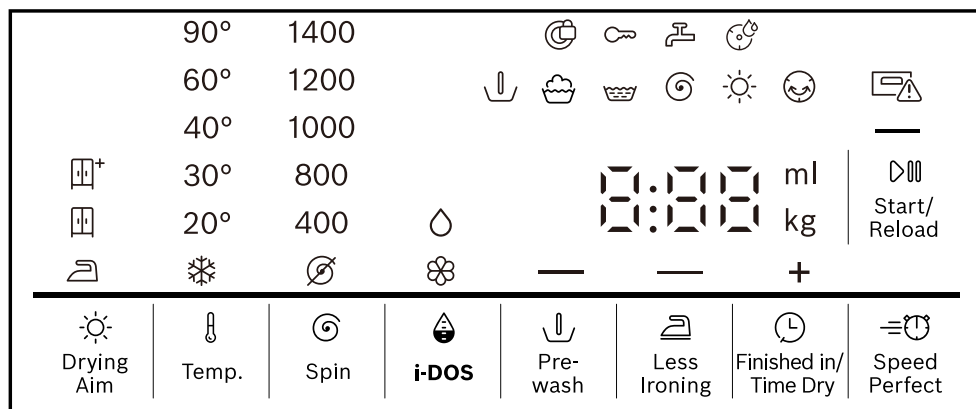









Na displeju se prikazuju aktuelne vrednosti podešavanja, mogućnosti izbora ili tekstovi napomena.



Primer prikaza na displeju

Prikaz	Opis
0:40 <sup>1</sup>	Pretpostavljeno trajanje programa ili preostalo vreme programa u satima i minutima.
+8h <sup>1</sup>	Vreme završetka programa → "Tasteri", <i>Stranica 24</i>
6,0 <sup>1</sup>	Preporučena maksimalna količina punjenja u kg za podešeni program.
∅ - 1400	Podešeni broj obrtaja centrifuge u o/min. → "Tasteri", <i>Stranica 24</i> ∅ : bez centrifugiranja, samo ispumpanje
* - 90	Podešena temperatura u °C. → "Tasteri", <i>Stranica 24</i> * (hladno)
— (▶▶ Start/Reload)	Pokretanje, prekidanje ili pauziranje <ul style="list-style-type: none"> <li>■ svetli: program je u toku i može da se prekine ili pauzira.</li> <li>■ treperi: program može da se pokrene ili nastavi.</li> </ul>
↓	Pretpranje Status programa
☺	Pranje Status programa

<sup>1</sup> Primer











Prikaz	Opis
	Ispiranje Status programa
	Centrifugiranje Status programa
End	Završetak programa Status programa
	Sušenje Status programa
	Zaštita od gužvanja Status programa
	<ul style="list-style-type: none"> <li>■ svetli: zaštita za decu je aktivirana.</li> <li>■ treperi: zaštita za decu je aktivirana i uređajem je rukovano.</li> </ul> → "Deaktiviranje zaključavanja za decu", Stranica 34
— (  Less Ironing )	Redukovanje gužvanja je aktivirano. → "Tasteri", Stranica 24
— (  Prewash )	Pretpranje je aktivirano. → "Tasteri", Stranica 24
Hot	Proces hlađenja nekoliko minuta hladi veš tokom okretanja bubnja, kako se veš ne bi oštetio. <b>Napomena:</b> Proces hlađenja nemojte prekidati i sačekajte da se blokada vrata otvori.
- - -	Zaustavljanje ispiranja je aktivirano.
— (  Speed Perfect )	Aktivirano je skraćeno trajanje programa. → "Tasteri", Stranica 24
	Rezultat sušenja je aktiviran.
	Rezultat sušenja je aktiviran.
	Rezultat sušenja je aktiviran.
	treperi: potrebno je čišćenje bubnja. Sprovedite program Cottons 90° za čišćenje i negu bubnja i rezervoara za sapunicu. → "Čišćenje bubnja", Stranica 39
∅	<ul style="list-style-type: none"> <li>■ svetli: inteligentni sistem doziranja za tačni deterdžent je aktiviran.</li> <li>■ treperi: minimalno stanje napunjenosti posude za doziranje je potkoračeno.</li> </ul> → "Intelligent Dosing System", Stranica 35 ∅ (tačni deterdžent za pranje veša)

<sup>1</sup> Primer









Prikaz	Opis
☼	<ul style="list-style-type: none"> <li>■ svetli: inteligentni sistem doziranja za omekšivač je aktivan.</li> <li>■ treperi: minimalno stanje napunjenosti posude za doziranje je potkoračeno. → <i>"Intelligent Dosing System", Stranica 35</i></li> </ul> <p>☼ (omekšivač)</p>
50 ml <sup>1</sup>	<p>Osnovna dozirna količina za deterdžent ili omekšivač. → <i>"Osnovna dozirna količina", Stranica 36</i></p>
Ⓞ	<ul style="list-style-type: none"> <li>■ svetli: vrata su blokirana i ne mogu se otvoriti.</li> <li>■ treperi: vrata nisu zatvorena.</li> <li>■ isključeno: vrata su odblokirana i mogu se otvoriti.</li> </ul>
⚙	<ul style="list-style-type: none"> <li>■ Nema pritiska vode.</li> <li>■ Pritisak vode na slavini za vodu je prenizak.</li> </ul>
🗑	<p>Pregrada za deterdžent za pranje veša nije u potpunosti ugurana.</p>
E:35 / -10 <sup>1</sup>	<p>Kôd greške, prikaz greške, signalizacija greške. → <i>"Otklanjanje smetnji", Stranica 44</i></p>
<sup>1</sup> Primer	

## 8 Tasteri

Izbor podešavanja programa zavisi od podešenog programa.



Taster	Izbor	Opis
 Temp.	 - 90	Prilagodite temperaturu. Podešena temperatura u °C.
 Spin	 - 1400	Prilagodite broj obrtaja centrifuge ili deaktivirajte centrifugiranje. Podešeni broj obrtaja centrifuge u o/min. Pomoću izbora  se vrši isušivanje vode i deaktivira se centrifugiranje. Veš ostaje u bubnju mokar.
 Start/Reload	<ul style="list-style-type: none"> <li>▪ pokrenuti</li> <li>▪ prekinuti</li> <li>▪ pauzirati</li> </ul>	Pokrenite, prekinite ili pauzirajte program.
 Finished in / Time Dry	do 24 sata	Definišite vreme završetka programa. Trajanje programa je već uključeno u podešene sate. Nakon početka programa prikazuje se trajanje programa.
 Speed Perfect	<ul style="list-style-type: none"> <li>▪ Aktivirati</li> <li>▪ Deaktivirati</li> </ul>	Aktivirajte ili deaktivirajte skraćeno trajanje programa. <b>Napomena:</b> Potrošnja energije se povećava. To ne utiče negativno na rezultat pranja.
 Prewash	<ul style="list-style-type: none"> <li>▪ aktivirati</li> <li>▪ deaktivirati</li> </ul>	Aktivirajte ili deaktivirajte predpranje, npr. za pranje jako zaprljanog veša. <b>Napomena:</b> Kada je aktivirano inteligentno doziranje, deterdžent za pranje veša se automatski dozira za predpranje i glavno pranje. Kada je deaktivirano inteligentno doziranje, deterdžent za pranje veša za predpranje dodajte direktno u bubanj.
 Less Ironing	<ul style="list-style-type: none"> <li>▪ Aktivirati</li> <li>▪ Deaktivirati</li> </ul>	Aktivirajte ili deaktivirajte pranje sa redukovanim gužvanjem veša. Prilagođava se tok centrifugiranja i broj obrtaja centrifuge radi redukovanja gužvanja veša. <b>Napomena:</b> Veš nakon pranja ima veću preostalu vlagu. Radi redukovanja gužvanja okačite veš direktno nakon pranja.



Taster	Izbor	Opis
 Less Ironing and  Finished in / Time Dry	<ul style="list-style-type: none"> <li>▪ Aktivirati</li> <li>▪ Deaktivirati</li> </ul>	→ "Zaključavanje za decu", Stranica 34
 i-DOS	<ul style="list-style-type: none"> <li>▪ aktivirati</li> <li>▪ deaktivirati</li> <li>▪ Količina osnovnog doziranja</li> </ul>	Kada kratko pritisnete taster, aktivirate ili deaktivirate inteligentan sistem doziranja za omekšivač  ili tečni deterdžent  . Kada pritisnete taster na 3 sekunde, možete da podesite količinu osnovnog doziranja. → "Intelligent Dosing System", Stranica 35
 Drying Aim	<ul style="list-style-type: none"> <li>▪ </li> <li>▪ </li> <li>▪ </li> </ul>	Rezultat sušenja određuje u kojoj meri je veš nakon kraja programa vlažan ili suv.





## 9 Željeni rezultat sušenja

Za pojedine programe je unapred definisan željeni rezultat sušenja. Željeni rezultat sušenja određuje u kojoj meri je veš nakon završetka programa suv ili vlažan.

Željeni rezultat sušenja	Veš	Rezultat sušenja
	Višeslojni, debeli veš koji se sporo suši.	Veš je suv.
	Normalan, jednoslojni veš.	Veš je suv.
	Normalan, jednoslojni veš	Veš je nakon sušenja i dalje blago vlažan. Za redukciju gužvanja, veš opeglajte direktno nakon sušenja ili još vlažan veš okačite da se osuši.





### 9.1 Promena željenog rezultata sušenja

Za pojedine programe možete da promenite željeni rezultat sušenja, da bi veš bio suvlji ili vlažniji.

1. Podesite program za pranje i sušenje ili za sušenje.  
→ "Programi", *Stranica 27*
- ✓ Displej prikazuje zadati rezultat sušenja.
2. Pritisnite  **Drying Aim**.
- ✓ Na displeju se prikazuje: ,  ili .

## 10 Programi









**Napomena:** Etikete sa uputstvima za negu na vešu pružaju dodatne napomene za izbor programa.

Program	Opis	Maks. punje- nje (kg) Pra- nje	Maks. punje- nje (kg) Suše- nje
Cottons 	<p>Pranje otpornih tkanina od pamuka, lana i mešovitih vlakana.</p> <p>Pogodno i kao vremenski skraćeni program za normalno zaprljan veš, ako aktivirate  Speed Perfect.</p> <p>Podešavanje programa:</p> <ul style="list-style-type: none"> <li>■ maks. 90 °C</li> <li>■ maks. 1400 obr/min</li> </ul>	10,0 5,0 <sup>1</sup>	6,0
Eco 40-60	<p>Pranje tkanina od pamuka, lana i mešovitih vlakana.</p> <p><b>Napomena:</b> Tkanine koje se prema simbolu nege mogu prati na temperaturama od 40 °C  do 60 °C , mogu da se peru zajedno. Efekat pranja odgovara najboljoj mogućoj klasi efekata pranja prema zakonskim propisima. Temperatura pranja se za ovaj program prilagođava automatski prema količini punjenja, da bi se postigao najbolji mogući efekat pranja. Temperatura pranja ne može da se promeni.</p> <p>Podešavanje programa:</p> <p><b>Napomena:</b> Za ovaj program se temperatura ne može podesiti, već se ona automatski određuje.</p> <ul style="list-style-type: none"> <li>■ maks. – °C</li> <li>■ maks. 1400 obr/min</li> </ul>	10,5	6,0
Easy-Care 	<p>Pranje tkanina od sintetike i mešovitih vlakana.</p> <p>Podešavanje programa:</p> <ul style="list-style-type: none"> <li>■ maks. 60 °C</li> </ul>	4,0	2,5

<sup>1</sup>  **Speed Perfect** aktivirano

<sup>2</sup> Sušenje nije moguće







<sup>3</sup> Pranje nije moguće

Program	Opis	Maks. punje- nje (kg) Pra- nje	Maks. punje- nje (kg) Suše- nje
	<ul style="list-style-type: none"> <li>■ maks. 1400 obr/min</li> </ul>		
Mix 	<p>Pranje tkanina od pamuka, lana, sintetike i mešovityh vlakana. Pogodno za lako zaprljan veš. Podešavanje programa:</p> <ul style="list-style-type: none"> <li>■ maks. 60 °C</li> <li>■ maks. 1400 obr/min</li> </ul>	4,0	2,5
 Delicates/ Silk	<p>Pranje osetljivih, perivih tkanina od svile, viskoze i sintetike. Koristite deterdžent za osetljivi veš ili svilu. <b>Napomena:</b> Naročito osetljive tkanine ili materijale sa kukama ili omčama perite u mreži za veš. Podešavanje programa:</p> <ul style="list-style-type: none"> <li>■ maks. 40 °C</li> <li>■ maks. 800 obr/min</li> </ul>	2,0	- <sup>2</sup>
 Wool 	<p>Pranje tkanina za ručno pranje ili tkanina pogodnih za mašinsko pranje od vune ili sa procentom vune. Kako se veš ne bi skupio, bubanj pomera tkanine naročito blago i sa dugim pauzama. Koristite deterdžent za vunu. Podešavanje programa:</p> <ul style="list-style-type: none"> <li>■ maks. 40 °C</li> <li>■ maks. 800 obr/min</li> </ul>	2,0	1,0
Rinse 	<p>Ispiranje sa naknadnim centrifugiranjem i isušivanjem vode. Podešavanje programa: maks. 1400 obr/min</p>	-	-
 Spin / Drain	<p>Centrifugiranje i isušivanje vode. Ukoliko želite samo isušivanje vode, aktivirajte  . Veš se ne centrifugira. Podešavanje programa: maks. 1400 obr/min</p>	-	-
 Automatic	<p>Pranje osetljivih tkanina od pamuka, sintetike i mešovityh vlakana. Blag tretman veša.</p>	3,5	- <sup>2</sup>

<sup>1</sup>  **Speed Perfect** aktivirano

<sup>2</sup> Sušenje nije moguće

<sup>3</sup> Pranje nije moguće

<b>Program</b>	<b>Opis</b>	<b>Maks. punje- nje (kg) Pra- nje</b>	<b>Maks. punje- nje (kg) Suše- nje</b>
	<p>Stepen zaprljanosti i vrsta tekstila se automatski prepoznaju. Proces pranja se prilagođava.</p> <p><b>Napomena:</b> Za ovaj program se temperatura i broj obrtaja centrifuge ne mogu podesiti, već se oni automatski određuju.</p> <p>Temperatura iznosi maksimalno 30 °C.</p> <p>Broj obrtaja centrifuge iznosi maksimalno 1000 obr/min.</p>		
 Gentle Dry	<p>Sušenje tkanina od sintetike i mešovitih vlakana.</p> <p>Blagi program sa niskim temperaturama za osetljive tkanine.</p>	- <sup>3</sup>	2,5
 Intensive Dry	<p>Sušenje tkanina od pamuka i lana.</p> <p>Intenzivni program sa temperaturama za otporne tkanine.</p>	- <sup>3</sup>	6,0
Hygiene Care 	<p>Higijenski prethodni tretman osetljivih tkanina. Tkanine se tretiraju vrućom parom na temperaturi do 65 °C radi odstranjivanja bakterija. Nakon prethodnog tretmana, tkanine se peru na niskim temperaturama.</p> <p>Podešavanje programa:</p> <ul style="list-style-type: none"> <li>■ maks. 30 °C</li> <li>■ maks. 1400 obr/min</li> </ul>	4,0	2,5
 Iron Assist	<p>Redukovanje gužvanja i mirisa iz vazduha u odelima i tkaninama od pamuka i perja.</p> <p><b>Savet:</b> Posle završetka programa, odmah izvadite tkanine kako biste izbegli gužvanje.</p> <p><b>Napomene</b></p> <ul style="list-style-type: none"> <li>■ Tkanine se ne suše i ne čiste.</li> <li>■ Ukoliko program  Iron Assist koristite često bez pranja između, u uređaju mogu nastati neprijatni mirisi.</li> </ul>	- <sup>3</sup>	1,0
Super Quick 15'  Wash & Dry 60'	<p>Pranje i sušenje tkanina od pamuka, lana, sintetike i mešovitih vlakana.</p> <p>Kratki program za blago zaprljane male partije veša.</p>	2,0	1,0

<sup>1</sup>  **Speed Perfect** aktivirano

<sup>2</sup> Sušenje nije moguće

<sup>3</sup> Pranje nije moguće

Program	Opis	Maks. punje- nje (kg)	Maks. punje- nje (kg)
		Pra- nje	Suše- nje
	Podešavanje programa: ■ maks. 40 °C ■ maks. 1200 obr/min		
<sup>1</sup>  <b>Speed Perfect</b>	aktivirano		
<sup>2</sup>	Sušenje nije moguće		
<sup>3</sup>	Pranje nije moguće		

## 11 Pribor

Koristite originalni pribor. On je specijalno prilagođen za vaš uređaj.

**Napomena:** Određeni dodatni pribor je dostupan u drugim bojama. Kontaktirajte

→ "Korisnička služba", *Stranica 58.*

	<b>Upotreba</b>	<b>Broj za poručivanje</b>
Produžetak za vodno crevo za vodu	Produžite dovodno crevo za vodu za hladnu vodu ili Aquastop (2,50 m).	WMZ2381
Vezice za držanje	Poboljšajte siguran stav uređaja.	WMZ2200
Cevni luk	Fiksirajte odvodno crevo za vodu.	00655300
Platforma	Postavite uređaj visoko kako biste ga mogli lakše puniti i prazniti.	WMZ-PW20W
Sredstvo za čišćenje mašine za pranje veša	Sredstvo za čišćenje i negu unutrašnjosti uređaja.	00311929

## 12 Veš

### 12.1 Pripremanje veša

#### **PAŽNJA!**

Predmeti koji su ostali u vešu mogu da oštete veš i bubanj.

- ▶ Pre rada iz džepova veša uklonite sve predmete.

#### **Napomena**

Ako pripremite veš, sačuvate uređaj i tkanine.

- Četkom očistite pesak i zemlju
- Veš sortirajte prema boji i tkanini i vodite računa o oznakama na etiketi
- Zatvorite sve rajsferšluse, čičak trake, kukice i omče
- Zavežite platnene pojaseve i trake
- Uklonite kugle sa zavesa i olovne trake

- Male ili osetljive komade veša perite u mreži za pranje
- Velike i male komade veša perite zajedno
- Veš sa svežim flekama operite odmah
- Veš sa osušenim flekama tretirajte pre pranja i operite nekoliko puta
- Veš raširite i stavite u bubanj
- Pre sušenja centrifugirajte veš

## 13 Deterdžent za pranje veša i sredstvo za negu

Informacije proizvođača o upotrebi i doziranju možete pogledati na ambalaži.

#### **Napomene**

- Kada koristite tečne deterdžente koristite deterdžent koji samostalno teče

- Nemojte mešati različite tečne deterdžente
- Nemojte mešati deterdžent za pranje veša i omekšivač
- Nemojte koristiti proizvode koji su dugo stajali i jako stvrdnute proizvode
- Nemojte koristiti sredstva koja sadrže rastvarače, nagrizajuća sredstva ili sredstva na bazi nekog gasa
- Sredstva za farbanje koristite štedljivo, so može da nagrize nerđajući čelik
- U uređaju nemojte koristiti sredstva za uklanjanje boje
- Za sistem inteligentnog doziranja, u posudu za doziranje → *"Stranica 36 nemojte sipati sirće"*

---

## 14 Osnovno rukovanje

### 14.1 Uključivanje uređaja

**Zahtev:** Uređaj je pravilno postavljen i priključen.

→ *"Postavljanje i priključivanje", Stranica 13*

- ▶ Birač programa postavite na program.
- ✓ Sprovodi se i čuje provera funkcija.

### 14.2 Podešavanje programa

1. Okrenite birač programa i postavite ga na željeni program.  
→ *"Programi", Stranica 27*
2. Ukoliko želite, prilagodite podešavanja programa.  
→ *"Prilagođavanje podešavanja programa", Stranica 32*

### 14.3 Prilagođavanje podešavanja programa

**Zahtev:** Podešen je program.

→ *"Podešavanje programa", Stranica 32*

- ▶ Prilagodite podešavanja programa.  
→ *"Tasteri", Stranica 24*

#### Napomene

- Podešavanja programa se ne memorišu trajno za program.
- Kada aktivirate ili deaktivirate inteligentan sistem doziranja, podešavanje se memoriše.

### 14.4 Umetanje veša

**Napomena:** Kako biste izbegli pojavu gužvanja, vodite računa o maksimalnom punjenju za programe.

→ *"Programi", Stranica 27*

#### Zahtevi

- Veš je pripremljen i sortiran.  
→ *"Veš", Stranica 31*
- Bubanaj je prazan.

1. Otvorite vrata.
2. Ubacite veš u bubanj.
3. Zatvorite vrata.

Uverite se da se veš nije zaglavio u vratima.

### 14.5 Sipanje deterdženta za pranje veša i sredstva za negu

Za programe u kojima inteligentno doziranje nije moguće ili nije željeno, deterdžent za pranje veša možete da dozirate ručno.

**Savet:** Osim inteligentnog doziranja, u komoru za ručno doziranje možete da dodajete i dodatna sredstva za negu veša poput, npr. soli za uklanjanje fleka, štirka ili izbeljivača. U komoru za ručno doziranje ne bi trebalo





da dodajete deterdžent za pranje veša kako ne bi došlo do prekomernog doziranja ili pojave pene.

**Napomena:** Vodite računa o napomenama na temu Deterdžent za pranje veša i sredstvo za negu  
→ *Stranica 31*.





1. Izvucite pregradu za deterdžent.
2. Sipajte deterdžent za pranje veša.  
→ *"Pregrada za deterdžent za pranje veša", Stranica 19*
3. Ukoliko želite, sipajte sredstvo za negu.
4. Ugurajte pregradu za deterdžent.

## 14.6 Startovanje programa

**Zahtev:** Podešen je program.  
→ *"Podešavanje programa", Stranica 32*



1. Pritisnite  **Start/Reload**.
  - ✓ Bubljanje se okreće i vrši se prepoznavanje punjenja, koje može da traje do 2 minuta, nakon čega u bubanj ulazi voda.
  - ✓ Displej prikazuje trajanje programa ili vreme završetka programa.
  - ✓ Nakon završetka programa, displej prikazuje: End.
2. Kada displej prikazuje , veš se ne centrifugira. Nakon ispiranja, voda se isušuje.

### Napomene

- Ukoliko ne izvadite veš nakon završetka programa, nakon 15 minuta se pokreće redukovanje gužvanja koje traje oko 30 minuta. Displej prikazuje naizmenično 0 : 00 , , ,  i End i svetli  . Pritisnite bilo koji taster da biste prekinuli redukovanje gužvanja i izvadili veš.
- Kada se prikazuje "Hot" , uređaj hladi veš.  
Kada se "Hot" ugasi, veš se ohladi.

## 14.7 Natapanje veša

**Napomena:** Nije potreban dodatni deterdžent za pranje veša. Sapunica od pranja se potom koristi za pranje.

1. Pokrenite program.
2. Za pauziranje programa, nakon otpr. 10 minuta pritisnite  **Start/Reload**.
3. Za nastavak programa, nakon željenog vremena natapanja pritisnite  **Start/Reload**.

## 14.8 Naknadno stavljanje veša

Nakon starta programa možete u zavisnosti od statusa programa naknadno da stavite ili izvadite veš.

1. Pritisnite  **Start/Reload**.

Uređaj pauzira tokom pranja.

Uređaj tokom sušenja proverava da li je moguće naknadno dodavanje veša.

**Napomena:** Ukoliko želite naknadno da stavite veš, pogledajte napomene na displeju.

→ *"Displej", Stranica 23*

2. Otvorite vrata.
3. Naknadno stavite ili izvadite veš.
4. Zatvorite vrata.
5. Pritisnite  **Start/Reload**.

## 14.9 Prekinite program pranja

1. Pritisnite  **Start/Reload**.
2. Otvorite vrata.

Ukoliko su temperatura i nivo vode visoki, vrata ostaju blokirana radi sigurnosti.

- Ukoliko je temperatura visoka, pokrenite program **Rinse**  .

## sr Zaključavanje za decu

- Ukoliko je nivo vode visok, pokrenite program **Spin** ili podesite odgovarajući program za isušivanje.  
→ "Programi", Stranica 27
3. Izvadite veš.  
→ "Vađenje veša", Stranica 34

### 14.10 Prekid programa sušenja

- ▶ Okretanjem birača podesite drugi program.
- ✓ Blokada vrata se otvara automatski nakon nekoliko minuta hlađenja.

### 14.11 Nastavak programa kod zadržavanja ispiranja

#### Zahtevi

- Zaustavljanje ispiranja je aktivirano.
  - Poslednji postupak ispiranja za podeseni program je završen i veš se nalazi u vodi za ispiranje.
1. Podesite program **Spin** ili program za isušivanje.  
→ "Programi", Stranica 27
  2. Pritisnite **Start/Reload**.

### 14.12 Vađenje veša

1. Otvorite vrata.
2. Izvadite veš iz bubnja.

### 14.13 Isključivanje uređaja

1. Birač programa postavite na **Spento**.
2. Zatvorite slavinu za vodu.

3. Gumenu manžetnu osušite i uklonite strana tela.

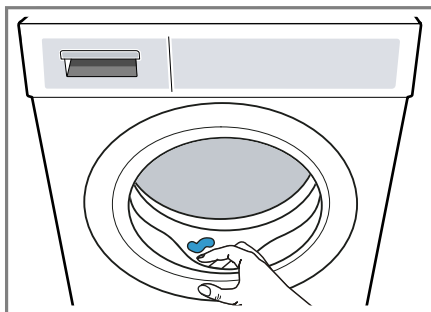

4. Vrata uređaja i pregradu za deterđent za pranje veša ostavite otvorenu, da zaostala voda može da se osuši.

---

## 15 Zaključavanje za decu

Zaštite uređaj od neželjenog upravljanja na upravljačkim elementima.

### 15.1 Aktiviranje zaključavanja za decu

- ▶ Pritisnite oba tastera **Less Ironing** and **Finished in / Time Dry** otpr. 3 sekunde.
- ✓ Na displeju se prikazuje **🔒**.
- ✓ Upravljački elementi su blokirani.
- ✓ Zaštita za decu ostaje aktivna i nakon isključivanja uređaja i nestanka struje.

### 15.2 Deaktiviranje zaključavanja za decu

**Zahtev:** Za deaktiviranje zaštite za decu, uređaj mora biti uključen.

- ▶ Pritisnite oba tastera **Less Ironing** and **Finished in / Time Dry** otpr. 3 sekunde.
- ✓ Na dispelju se gasi **🔒**.

## 16 Intelligent Dosing System

U zavisnosti od programa i podešavanja, sistem automatski dozira optimalne količine tečnog deterdženta za pranje veša i omekšivača.

### 16.1 Pokretanje programa sa sistemom inteligentnog doziranja

Ukoliko ne želite da ručno dozirate tačni deterdžent ili omekšivač, koristite sistem inteligentnog doziranja. Ta funkcija je raspoloživa u zavisnosti od podešenog programa i automatski se aktivira.

#### Napomena

Kada koristite sistem inteligentnog doziranja, nemojte da sipate dodatni deterdžent ili omekšivač u komoru za ručno doziranje.

→ *"Sipanje deterdženta za pranje veša i sredstva za negu", Stranica 32*

Ako za podešeni program želite da vršite ručno doziranje, vodite računa o sledećim napomenama:

- Pre starta programa deaktivirajte sistem inteligentnog doziranja. Podešavanja ostaju memorisana i nakon isključivanja uređaja.  
→ *"Tasteri", Stranica 25*
- Sipajte deterdžent ili omekšivač u komoru za ručno doziranje.  
→ *"Sipanje deterdženta za pranje veša i sredstva za negu", Stranica 32*
- Nakon završetka programa aktivirajte sistem inteligentnog doziranja.  
→ *"Tasteri", Stranica 25*

#### Zahtevi

- Veš je pripremljen.  
→ *"Pripremanje veša", Stranica 31*
  - Veš je sortiran.
  - Veš je ubačen.  
→ *"Umetanje veša", Stranica 32*
  - Program je podešen.  
→ *"Podešavanje programa", Stranica 32*
  - Sistem inteligentnog doziranja je aktiviran.  
→ *"Displej", Stranica 23*
1. Napunite posudu za doziranje.  
→ *"Punjenje posude za doziranje:", Stranica 36*  
Za zamenu sadržaja posude za doziranje drugim proizvodom, očistite pregradu za deterdžent.  
→ *"Čišćenje pregrade za deterdžent za pranje veša", Stranica 39*
  2. Ukoliko želite, prilagodite sadržaj posude za doziranje.
  3. Ukoliko želite, prilagodite količinu osnovnog doziranja  
→ *Stranica 36.*
  4. Ukoliko želite, prilagodite podešavanja programa.  
→ *"Prilagođavanje podešavanja programa", Stranica 32*
  5. Pokrenite program.  
→ *"Startovanje programa", Stranica 33*
  6. Izvadite veš.  
→ *"Vađenje veša", Stranica 34*

## 16.2 Punjenje posude za doziranje:

Ako želite da koristite sistem inteligentnog doziranja ili kada uređaj tokom rada prikaže napomenu, napunite pregrade za doziranje.

**Napomena:** U posude za doziranje sipajte isključivo odgovarajući deterdžent za pranje veša i sredstvo za negu → *Stranica 31*.

Ukoliko želite da dospete tečni deterdžent ili omekšivač u posudu za doziranje, koristite isti proizvod.

Ukoliko želite da zamenite tečni deterdžent ili omekšivač u posudi za doziranje nekim drugim proizvodom, prethodno očistite posudu za deterdžent.

→ *"Čišćenje pregrade za deterdžent za pranje veša", Stranica 39*

**Zahtev:** Displej prikazuje napomenu za punjenje posude za doziranje.

→ *"Displej", Stranica 23*

1. Izvucite pregradu za deterdžent.
2. Otvorite poklopac za punjenje.

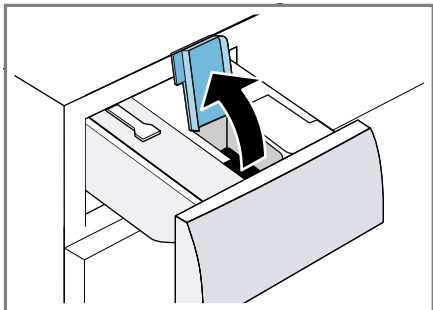

3. Sipajte tečni deterdžent  $\text{O}$  i omekšivač  $\text{O}$  u odgovarajuće posude za doziranje.

→ *"Pregrada za deterdžent za pranje veša", Stranica 19*

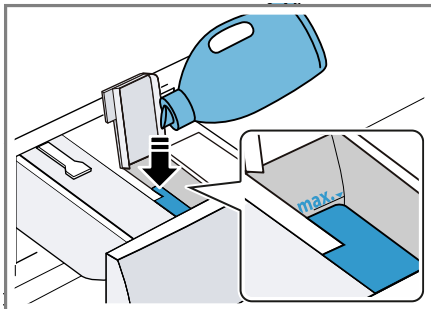

Prilikom punjenja nemojte da prekoračujete oznaku za maksimalno punjenje.

4. Zatvorite poklopac za punjenje.

**Napomena:** Odmah nakon punjenja zatvorite poklopac za punjenje, kako se tečni deterdžent ili omekšivač ne bi osušili.

5. Ukoliko želite, pomoćno sredstvo za pranje sipajte u komoru za ručno doziranje.

→ *"Sipanje deterdženta za pranje veša i sredstva za negu", Stranica 32*





6. Ugurajte pregradu za deterdžent.
7. Prilagodite količinu osnovnog doziranja → *Stranica 36*.

## 16.3 Osnovna dozirna količina

Osnovna dozirna količina se orijentiše prema podacima proizvođača deterdženta za pranje veša, tvrdoći vode i stepenu zaprljanosti veša.

Uvek podesite osnovnu dozirnu količinu koja odgovara dozirnoj količini za standardno punjenje od 4,5 kg.

## Prilagođavanje osnovne dozirne količine

1. Pritisnite  otpr. 3 sekunde.
- ✓ Displej prikazuje podešenu osnovnu dozirnu količinu za .
2. Za prilagođavanje osnovne dozirne količine za , pritisnite .
3. Za prilagođavanje podešavanja, pritisnite  **Finished in / Time Dry**.
4. Da biste završili podešavanje, kratko pričekajte.

## 17 Osnovna podešavanja

Osnovna podešavanja uređaja možete da prilagodite svojim potrebama.

### 17.1 Pregled osnovnih podešavanja

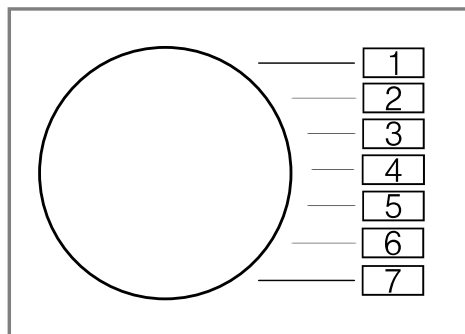

Osnovno podešavanje	Pozicija programa	Vrednost	Opis
Završni signal	2	0 (isklj.) 1 (tiho) 2 (srednje) 3 (glasno) 4 (veoma glasno)	Podesite jačinu signala nakon završetka programa.
Signali tastera	3	0 (isklj.) 1 (tiho) 2 (srednje) 3 (glasno) 4 (veoma glasno)	Podesite jačinu signala za izbor tastera.
Podsetnik za čišćenje bubnja Podsetnik za čišćenje bubnja	4	On (uklj.) OFF (isklj.)	Aktivirajte ili deaktivirajte podsetnik za čišćenje bubnja.
Brojač programa	5	42 <sup>1</sup>	Prikažite broj završenih programa.

<sup>1</sup> Primer

## 17.2 Promena osnovnih podešavanja

1. Birač programa podesite na poziciju 1.

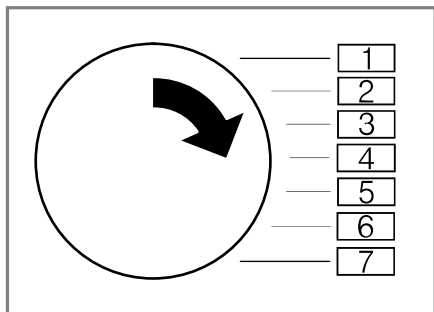

2. Pritisnite **Spin** i istovremeno okrenite birač programa u poziciju 2.
- ✓ Displej prikazuje aktuelnu vrednost.
3. Birač programa podesite na željenu poziciju.  
→ "Pregled osnovnih podešavanja", Stranica 38
4. Za promenu vrednosti, pritisnite **Finished in / Time Dry**.
5. Za memorisanje izmene, isključite uređaj.

## 18 Čišćenje i održavanje

Da bi vaš uređaj dugo ostao funkcionalan, pažljivo ga čistite i održavajte.

### 18.1 Čišćenje bubnja

#### **⚠ OPREZ**

#### **Opasnost od povrede!**

Konstantno pranje na niskim temperaturama i nedovoljno ventiliranje uređaja mogu oštetiti bubanj i dovesti do povreda.

- ▶ Redovno koristite program za čišćenje bubnja ili perite na temperaturama od najmanje 60 °C.
- ▶ Nakon svakog korišćenja, ostavite otvorena vrata i pregradu za deterdžent kako bi se uređaj osušio.
- ▶ Pokrenite program **Cottons 90°** bez veša sa sredstvom za negu unutrašnjosti uređaja → "Pribor", Stranica 31 ili sa praškom za pranje veša koji sadrži izbeljivač.

### 18.2 Čišćenje pregrade za deterdžent za pranje veša

Ukoliko želite da zamenite tečni deterdžent ili omekšivač u posudi za doziranje nekim drugim proizvodom ili ukoliko je pregrada za deterdžent prljava, očistite posudu za deterdžent.

#### **PAŽNJA!**

Jedinica pumpe sadrži električne komponente. Električne komponente u kontaktu sa tečnostima mogu da se oštete.

- ▶ Jedinicu pumpe nemojte prati u mašini za pranje sudova ili je potapati u vodu.
- ▶ Električni priključak sa zadnje strane zaštitite od vode, deterdženta i ostataka omekšivača.

sr Čišćenje i održavanje

1. Isključite uređaj.  
→ "Isključivanje uređaja",  
Stranica 34
2. Izvucite pregradu za deterđent.
3. Umetak pritisnite nadole i izvadite pregradu za deterđent.

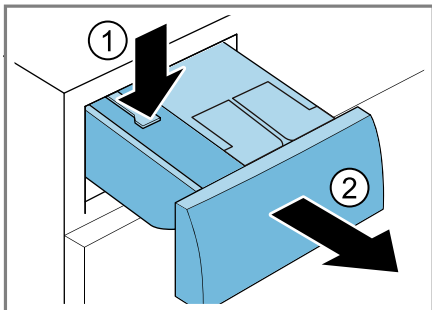

4. Uklonite jedinicu pumpe.

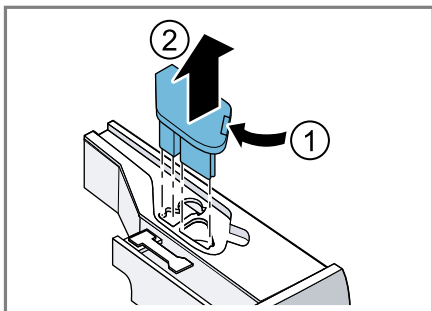

5. Otključajte poklopac pregrade za deterđent i uklonite ga.

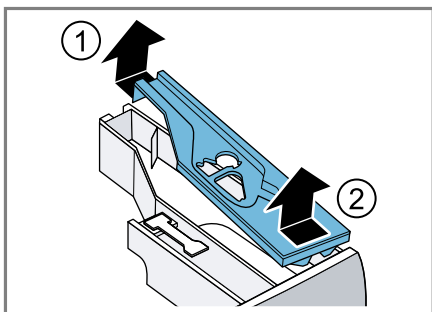

6. Ispraznite pregradu za deterđent za pranje veša.

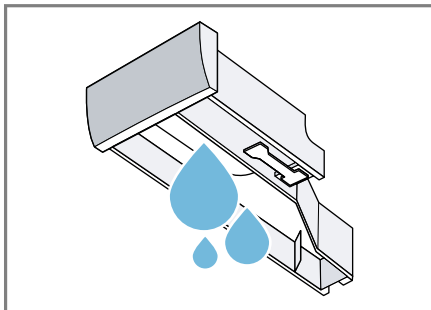

7. Jedinicu pumpe očistite vlažnom krpom.

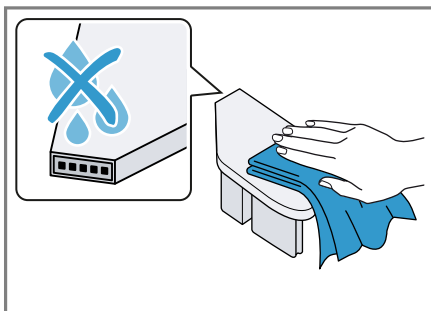

8. Pregradu za deterđent za pranje veša i poklopac očistite mekom, vlažnom krpom ili tušem.

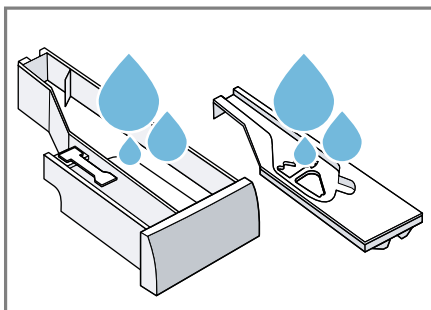

9. Pregradu za deterđent za pranje veša, poklopac i jedinicu pumpe osušite i umetnite.



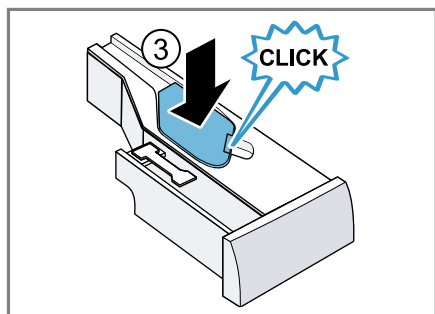
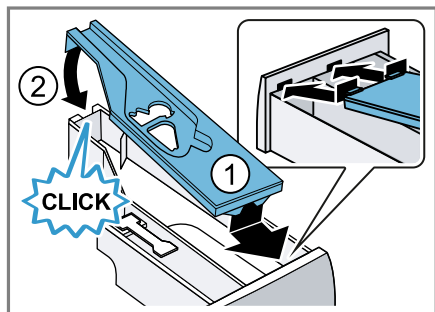

10. Kućište pregrade za deterdžent očistite u uređaju.

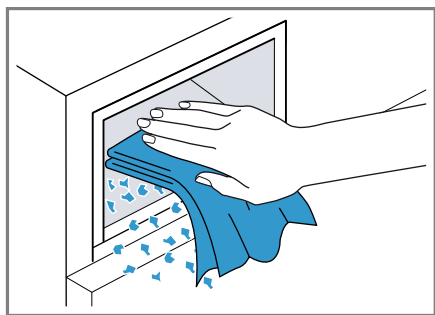

11. Ugurajte pregradu za deterdžent.

## 18.3 Čišćenje pumpe za sapunicu

Redovno čistite pumpu za sapunicu najmanje jednom godišnje i ukoliko postoji smetnja, npr. ako je zapušena ili ukoliko se čuje zveketanje.

### Pražnjenje pumpe za sapunicu

1. Zatvorite slavinu za vodu.
2. Isključite uređaj.  
→ "Isključivanje uređaja",  
Stranica 34
3. Mrežni utikač uređaja odvojite sa strujne mreže.
4. Otvorite i skinite klapnu za održavanje.

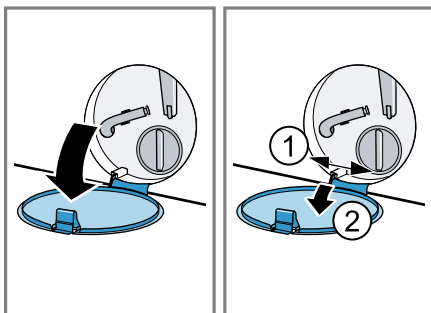

5. Ispod otvora podmetnite posudu dovoljne veličine.

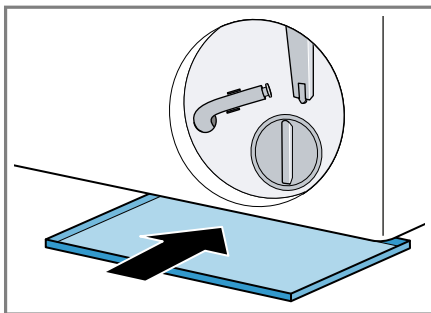

6. Crevo za pražnjenje izvadite iz držača.

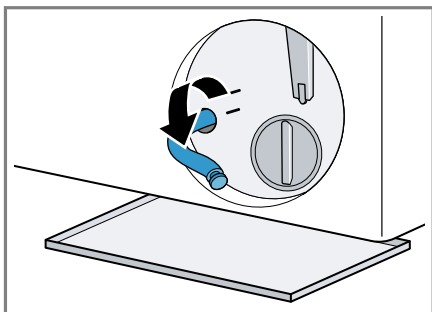

9. Zaglavite crevo za pražnjenje u držač.

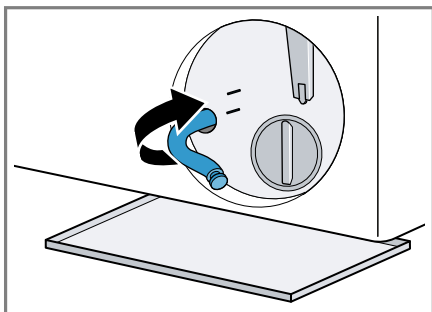

7. **⚠ OPREZ - Opasnost od opekotina!** Sapunica se prilikom pranja na visokim temperaturama zagreva.  
▶ Nemojte dodirivati vruću sapunicu. Kako bi sapunica za pranje mogla da oteče u posudu, skinite kapicu za zatvaranje.

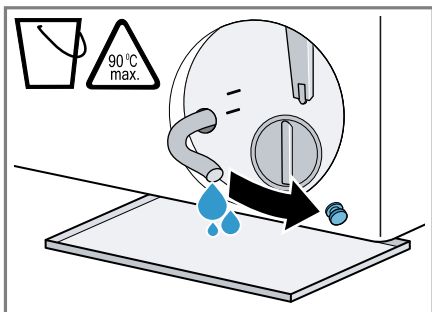

8. Pritisnite kapicu za zatvaranje.

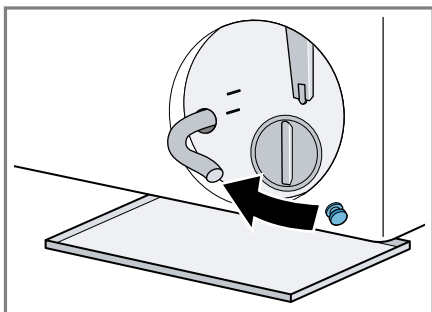

### Čišćenje pumpe za sapunicu

**Zahtev:** Pumpa za sapunicu je prazna. → *Stranica 41*

1. Pošto se u pumpi za sapunicu može nalaziti preostala voda, oprezno odvrnite poklopac pumpe.

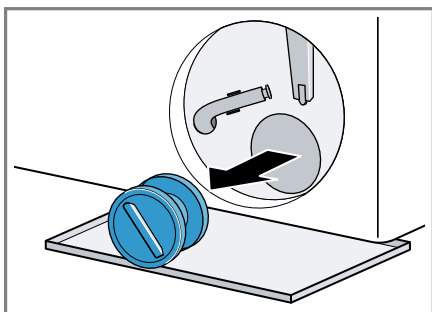

2. Očistite unutrašnjost, navoj poklopca pumpe i kućište pumpe.

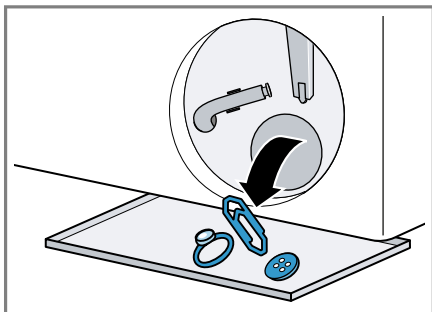

3. Uverite se da se oba točka ventilatora okreću.

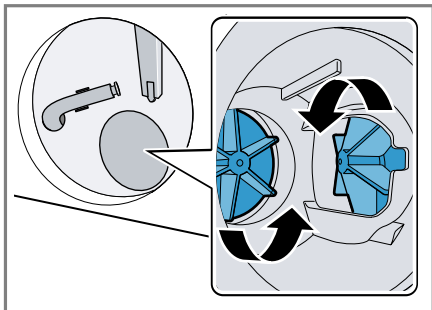

4. Postavite poklopac pumpe.

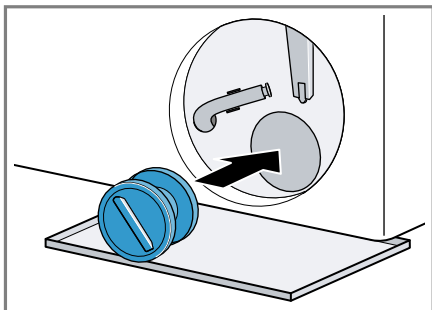

5. Do kraja zavrните poklopac pumpe.

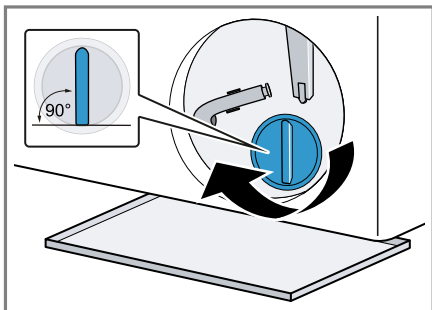

Ručka poklopca pumpe mora da stoji vertikalno.

6. Postavite i zatvorite klapnu za održavanje.

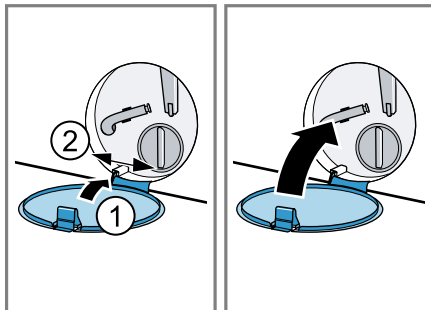

## 18.4 Čišćenje ulaznog otvora na gumenoj manžetni

Redovno proveravajte da li je ulazni otvor na gumenoj manžetni začepljen i čistite ga.

1. Otvorite vrata uređaja.
2. Uklonite zapušene delove iz ulaznog otvora.

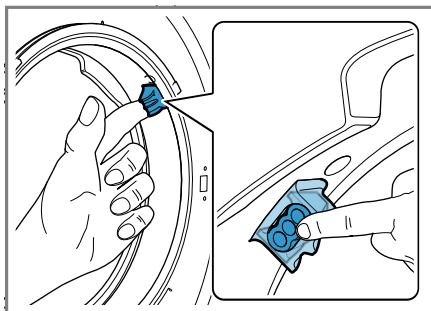

**Napomena:** Nemojte koristiti šiljate ili oštre predmete.

## 19 Otklanjanje smetnji

Manje smetnje na uređaju možete sami da otklonite. Pre nego što se obratite korisničkom servisu, pogledajte informacije za otklanjanje smetnji. Tako ćete izbeći nepotrebne troškove.

### UPOZORENJE







#### Opasnost od strujnog udara!



Nestručne popravke su opasne.

- ▶ Samo za to obučeno stručno osoblje sme da vrši popravke na uređaju.
- ▶ Za popravku uređaja se smeju koristiti samo originalni zamenski delovi.
- ▶ Da bi se sprečile opasnosti, zamenu oštećenog mrežnog priključnog voda uređaja mora da izvrši proizvođač, korisnička služba ili osoba sa sličnim kvalifikacijama.

Kvar	Uzrok i rešavanje problema
Displej se gasi i treperi  <b>Start/Reload.</b>	Režim za štednju energije je aktivan. <ul style="list-style-type: none"> <li>▶ Pritisnite taster po želji.</li> <li>✓ Displej ponovo svetli.</li> </ul>
"E:10 / -00 / -10 / -20"	Pumpa inteligentnog sistema za doziranje je blokirana. <ol style="list-style-type: none"> <li>1. Isključite uređaj.</li> <li>2. Očistite jedinicu pumpe. → "Čišćenje pregrade za deterdžent za pranje veša", Stranica 39</li> <li>3. Uključite uređaj.</li> <li>4. Ako se nakon čišćenja jedinice pumpe ponovo prikaže prikaz, pozovite korisnički servis. → "Korisnička služba", Stranica 58</li> </ol> <p><b>Napomena:</b> Do otklanjanja smetnje možete da deaktivirate inteligentni sistem doziranja i doziranje vršite manuelno.</p>
"E:30 / -80"	Pumpa za sapunicu je zapušena. <ul style="list-style-type: none"> <li>▶ → "Čišćenje pumpe za sapunicu", Stranica 41</li> </ul> Poklopac pumpe nije potpuno zavrnut. <ul style="list-style-type: none"> <li>▶ Uverite se da je poklopac pumpe do kraja zavrnut na uređaj. Ručka poklopca pumpe mora da stoji vertikalno. → "Čišćenje pumpe za sapunicu", Stranica 42</li> </ul>
	Otpusna cev ili odvodno crevo za vodu je zapušeno. <ul style="list-style-type: none"> <li>▶ Očistite otpusnu cev i odvodno crevo za vodu.</li> </ul>
	Odvodna cev ili crevo za odvod vode je presavijen ili priklešten.

<b>Kvar</b>	<b>Uzrok i rešavanje problema</b>
"E:30 / -80"	<ul style="list-style-type: none"> <li>▶ Uverite se da ispusna cev i odvodno crevo za vodu nisu presavijeni ili prignječeni.</li> </ul> <hr/> <p>Odvodno crevo za vodu je priključeno previsoko.</p> <ul style="list-style-type: none"> <li>▶ Odvodno crevo za vodu montirajte na maksimalnoj visini od 1 m.</li> </ul> <hr/> <p>Na crevu za odvod vode je montiran nedozvoljen produžetak.</p> <ul style="list-style-type: none"> <li>▶ Uklonite nedozvoljene produžetke sa creva za odvod vode. → "Priključivanje uređaja", <i>Stranica 15</i></li> </ul> <hr/> <p>Doziranje deterdženta za pranje veša je suviše veliko.</p> <ul style="list-style-type: none"> <li>▶ Hitna mera: Jednu supenu kašiku omekšivača pomešajte sa 0,5 l vode i to ulijte u komoru za ručno doziranje (ne kod Outdoor tkanina, sportske odeće ili tkanina punjenih perjem).</li> <li>▶ Ako je aktivirano inteligentno doziranje, smanjite osnovnu doziranu količinu → <i>Stranica 36</i>.</li> <li>▶ Kada dozirate ručno, kod sledećeg pranja sa istim punjenjem smanjite količinu deterdženta.</li> </ul>
"H:32"	<p>Sistem za kontrolu disbalansa je prekinuo centrifugiranje zbog neravnomerno raspoređenog veša.</p> <ul style="list-style-type: none"> <li>▶ Veš u bubnju iznova rasporedite.</li> </ul> <p><b>Napomena:</b> Po mogućstvu ubacite male i velike komade veša zajedno u bubanj. Komadi veša različite veličine se tokom centrifugiranja bolje raspoređuju.</p>
"E:30 / -10" i/ili 	<p>Pritisak vode je nizak. Otklanjanje smetnje nije moguće.</p> <hr/> <p>Sita u dovodu vode su zapušena.</p> <ul style="list-style-type: none"> <li>▶ Očistite sita u dovodu vode.</li> </ul> <hr/> <p>Slavina za vodu je zatvorena.</p> <ul style="list-style-type: none"> <li>▶ Otvorite slavinu za vodu.</li> </ul> <hr/> <p>Dovodno crevo za vodu je presavijeno ili priklešteno.</p> <ul style="list-style-type: none"> <li>▶ Osigurajte da dovodno crevo za vodu nije presavijeno ili priklešteno.</li> </ul> <hr/> <p>Kvar u sistemu za merenje nivoa vode.</p> <p><b>Napomena:</b> Kada nastupi ova poruka o grešci, uređaj pokreće postupak isušivanja.</p> <ol style="list-style-type: none"> <li>1. Sačekajte prvo oko 5 minuta da se postupak isušivanja završi.</li> <li>2. Za resetovanje poruke o grešci, isključite uređaj.</li> </ol>

Kvar	Uzrok i rešavanje problema
"E:30 / -10" i/ili 	<p>3. Ponovo uključite uređaj.</p> <p>4. Ako se poruka o grešci ponovo prikaže, pozovite korisnički servis. → "Korisnička služba", Stranica 58</p>
	<p>Pregrada za deterđžent za pranje veša nije u potpunosti ugurana.</p> <ul style="list-style-type: none"> <li>▶ Pregradu za deterđžent za pranje veša ugurajte da bi se simbol ugasio.</li> </ul> <hr/> <p>Jedinica pumpe nije umetnuta.</p> <ol style="list-style-type: none"> <li>1. Umetnite jedinicu pumpe u pregradu za deterđžent za pranje veša. → "Čišćenje pregrade za deterđžent za pranje veša", Stranica 39</li> <li>2. Pregradu za deterđžent za pranje veša ugurajte da bi se simbol ugasio.</li> </ol>
 svetli.	<p>Temperatura je previsoka.</p> <ul style="list-style-type: none"> <li>▶ Sačekajte dok temperatura ne opadne.</li> <li>▶ → "Prekinite program pranja", Stranica 33</li> </ul> <hr/> <p>Nivo vode je previsok.</p> <ul style="list-style-type: none"> <li>▶ Izaberite neki od preporučenih programa za isušivanje.</li> <li>→ "Programi", Stranica 27</li> </ul>
 treperi.	<p>Vrata nisu zatvorena.</p> <ul style="list-style-type: none"> <li>▶ Zatvorite vrata.</li> </ul> <hr/> <p>Veš se zaglavio u vratima.</p> <ul style="list-style-type: none"> <li>▶ Uklonite veš koji se zaglavio.</li> </ul>
"Hot" i bubanj se okreću.	<p>Proces hlađenja je aktivan.</p> <ol style="list-style-type: none"> <li>1. Nije greška.</li> <li>2. Tokom trajanja procesa hlađenja nemojte menjati program.</li> </ol> <p><b>Napomena:</b> Proces hlađenja traje do 10 minuta. I dalje možete da rukujete uređajem.</p>
	<p>Potrebno je čišćenje bubnja.</p> <ul style="list-style-type: none"> <li>▶ → "Čišćenje bubnja", Stranica 39</li> </ul>
"H:95" svetli naizmenično sa End.	<p>Pritisak vode je nizak.</p> <ul style="list-style-type: none"> <li>▶ Videti → "E:30 / -10 i/ili  ", Stranica 46</li> </ul>

<b>Kvar</b>	<b>Uzrok i rešavanje problema</b>
Svi drugi kodovi grešaka.	<p>Smetnja u funkcionisanju</p> <ol style="list-style-type: none"> <li>1. Isključite uređaj i ponovo ga uključite.</li> <li>2. Ako se poruka ponovo pojavi, isključite uređaj sa strujne mreže na najmanje 30 sekundi tako što ćete iskopčati utikač ili isključiti osigurač na tabli sa osiguračima.</li> </ol> <p>✓ Ako se smetnja samo jednom pojavila, poruka će nestati.</p> <ol style="list-style-type: none"> <li>3. Ako se poruka ponovo pojavi, pozovite korisničku službu. Tokom poziva tačno prenesite o kakvoj se poruci o grešci radi. → "Korisnička služba", Stranica 58</li> </ol>
Vreme sušenja predugo traje.	<p>Temperatura okruženja je veća od 30 °C.</p> <ul style="list-style-type: none"> <li>▶ Uverite se da je temperatura okruženja manja od 30 °C.</li> </ul> <hr/> <p>Nedovoljna cirkulacija vazduha na mestu postavljanja uređaja.</p> <ul style="list-style-type: none"> <li>▶ Provetrite mesto postavljanja uređaja.</li> </ul> <hr/> <p>Vlakna su se nakupila u bubnju.</p> <ul style="list-style-type: none"> <li>▶ Sprovedite program <b>Cottons 90°</b> bez veša i bez deterđenta.</li> </ul>
Pojava gužvanja.	<p>Količina punjenja je prevelika.</p> <hr/> <p>Veš ostaje nakon sušenja predugo u bubnju.</p> <ol style="list-style-type: none"> <li>1. Veš izvadite iz bubnja direktno nakon sušenja.</li> <li>2. Komade veša raširite radi sušenja.</li> </ol> <hr/> <p>Podešen je neadekvatan program za vrstu tkanine.</p> <ul style="list-style-type: none"> <li>▶ Podesite program koji odgovara vrsti tkanine.</li> </ul> <hr/> <p>Tekstil koji je lak za održavanje je predugo sušen.</p>
Uređaj ne funkcioniše.	<p>Mrežni utikač voda za mrežni priključak nije utaknut.</p> <ul style="list-style-type: none"> <li>▶ Priključite uređaj na strujnu mrežu.</li> </ul> <hr/> <p>Aktivirao se osigurač u kutiji sa osiguračima.</p> <ul style="list-style-type: none"> <li>▶ Proverite osigurač u kutiji sa osiguračima.</li> </ul> <hr/> <p>Napajanje strujom je prekinuto.</p> <ul style="list-style-type: none"> <li>▶ Proverite da li osvetljenje u prostoriji ili drugi uređaji u prostoriji rade.</li> </ul>
Program se ne pokreće.	<p> <b>Start/Reload</b> nije pritisnuto.</p> <ul style="list-style-type: none"> <li>▶ Pritisnite  <b>Start/Reload</b>.</li> </ul> <hr/> <p>Vrata nisu zatvorena.</p> <ul style="list-style-type: none"> <li>▶ Zatvorite vrata.</li> </ul>

Kvar	Uzrok i rešavanje problema
Program se ne pokreće.	<p>Zaključavanje za decu je aktivirano.</p> <ul style="list-style-type: none"> <li>▶ Deaktivirajte zaštitu za decu. → "Deaktiviranje zaključavanja za decu", <i>Stranica 34</i></li> </ul> <hr/> <p>🕒 <b>Finished in / Time Dry</b> je aktivirano.</p> <ul style="list-style-type: none"> <li>▶ Proverite da li je 🕒 <b>Finished in / Time Dry</b> aktivirano. → "Tasteri", <i>Stranica 24</i></li> </ul>
Veš se zaglavio u vratima.	<ul style="list-style-type: none"> <li>▶ Uklonite veš koji se zaglavio.</li> </ul>
	<p>Pumpa inteligentnog sistema za doziranje je blokirana.</p> <ol style="list-style-type: none"> <li>1. Isključite uređaj.</li> <li>2. Očistite jedinicu pumpe. → "Čišćenje pregrade za deterđent za pranje veša", <i>Stranica 39</i></li> <li>3. Uključite uređaj.</li> <li>4. Ako se nakon čišćenja jedinice pumpe ponovo prikaže prikaz, pozovite korisnički servis. → "Korisnička služba", <i>Stranica 58</i></li> </ol> <p><b>Napomena:</b> Do otklanjanja smetnje možete da deaktivirate inteligentni sistem doziranja i doziranje vršite manuelno.</p>
	<p>Pregrada za deterđent za pranje veša nije u potpunosti ugurana.</p> <ul style="list-style-type: none"> <li>▶ Pregradu za deterđent za pranje veša ugurajte da bi se simbol ugasio.</li> </ul>
Vrata ne mogu da se otvore.	<p>Temperatura je previsoka.</p> <ul style="list-style-type: none"> <li>▶ Sačekajte dok temperatura ne opadne.</li> <li>▶ Prekinite program. → "Prekinite program pranja", <i>Stranica 33</i></li> </ul>
	<p>Nivo vode je previsok.</p> <ul style="list-style-type: none"> <li>▶ Izaberite neki od preporučenih programa za isušivanje. → "Programi", <i>Stranica 27</i></li> </ul>
	<p>Nestanak struje.</p> <ul style="list-style-type: none"> <li>▶ Otvorite vrata sa hitnom deblokadom. → "Deblokada u slučaju opasnosti", <i>Stranica 57</i></li> </ul>
Sapunica se ne ispira.	<p>Otpusna cev ili odvodno crevo za vodu je zapušeno.</p> <ul style="list-style-type: none"> <li>▶ Očistite otpusnu cev i odvodno crevo za vodu.</li> </ul>
	<p>Odvodna cev ili crevo za odvod vode je presavijen ili priklešten.</p>



<b>Kvar</b>	<b>Uzrok i rešavanje problema</b>
Sapunica se ne ispira.	<p>▶ Uverite se da ispusna cev i odvodno crevo za vodu nisu presavijeni ili prignječeni.</p> <hr/> <p>Pumpa za sapunicu je zapušena.</p> <p>▶ → "Čišćenje pumpe za sapunicu", <i>Stranica 41</i></p> <hr/> <p>Odvodno crevo za vodu je priključeno previsoko.</p> <p>▶ Odvodno crevo za vodu montirajte na maksimalnoj visini od 1 m.</p> <hr/> <p>Doziranje deterdženta za pranje veša je suviše veliko.</p> <p>▶ Hitna mera: Jednu supenu kašiku omekšivača pomešajte sa 0,5 l vode i to ulijte u komoru za manuelno doziranje (ne kod Outdoor tkanina, sportske odeće ili tkanina punjenih perjem).</p> <p>▶ Ako je aktivirano inteligentno doziranje, smanjite osnovnu doziranu količinu → <i>Stranica 36</i>.</p> <p>▶ Kada dozirate ručno, kod sledećeg pranja sa istim punjenjem smanjite količinu deterdženta.</p> <hr/> <p>Na crevu za odvod vode je montiran nedozvoljen produžetak.</p> <p>▶ Uklonite nedozvoljene produžetke sa creva za odvod vode.</p> <p>→ "Priključivanje uređaja", <i>Stranica 15</i></p> <hr/> <p>Poklopac pumpe nije potpuno zavrnut.</p> <p>▶ Uverite se da je poklopac pumpe do kraja zavrnut na uređaj. Ručka poklopca pumpe mora da stoji vertikalno.</p> <p>→ "Čišćenje pumpe za sapunicu", <i>Stranica 42</i></p>
Voda ne utiče. Deterdžent za pranje veša se ne uvlači.	<p>▶ <b>Start/Reload</b> nije pritisnuto.</p> <p>▶ Pritisnite <b>Start/Reload</b>.</p> <hr/> <p>Sita u dovodu vode su zapušena.</p> <p>▶ Očistite sita u dovodu vode.</p> <hr/> <p>Slavina za vodu je zatvorena.</p> <p>▶ Otvorite slavinu za vodu.</p> <hr/> <p>Dovodno crevo za vodu je presavijeno ili priklešteno.</p> <p>▶ Osigurajte da dovodno crevo za vodu nije presavijeno ili priklešteno.</p>

Kvar	Uzrok i rešavanje problema
Višestruko kratko centrifugiranje.	<p>Sistem za kontrolu disbalansa izjednačava disbalans raspoređujući veš više puta.</p> <ul style="list-style-type: none"> <li>▶ Nema greške - nije potrebna nikakva radnja.</li> </ul> <p><b>Napomena:</b> Kod izbeljivanja, po mogućstvu ubacite male i velike komade veša zajedno u bubanj. Komadi veša različite veličine bolje se raspoređuju tokom centrifugiranja.</p>
U bubnju se ne vidi voda.	<p>Voda je ispod vidnog područja.</p> <ul style="list-style-type: none"> <li>▶ Nema greške - nije potrebna nikakva radnja.</li> <li>▶ Ne puniti dodatnu vodu u uređaj tokom rada.</li> </ul>
Vibracije i pokretanje uređaja tokom centrifugiranja.	<p>Uređaj nije ispravno nivelisan.</p> <ul style="list-style-type: none"> <li>▶ → "Centriranje uređaja", Stranica 16</li> </ul> <hr/> <p>Stopice uređaja nisu fiksirane.</p> <ul style="list-style-type: none"> <li>▶ Fiksirajte stopice uređaja. → "Centriranje uređaja", Stranica 16</li> </ul> <hr/> <p>Transportni osigurači nisu uklonjeni.</p> <ul style="list-style-type: none"> <li>▶ → "Uklanjanje transportnih osigurača", Stranica 14.</li> </ul>
Bubanj se okreće, voda ne ulazi.	<p>Prepoznavanje punjenja je aktivno.</p> <ul style="list-style-type: none"> <li>▶ Nema greške, nije potrebna nikakva radnja.</li> </ul> <p><b>Napomena:</b> Prepoznavanje punjenja može da traje do 2 minuta.</p>
Intenzivno stvaranje pene.	<p>Doziranje deterdženta za pranje veša je suviše veliko.</p> <ul style="list-style-type: none"> <li>▶ Hitna mera: Jednu supenu kašiku omekšivača pomešajte sa 0,5 l vode i to ulijte u komoru za manuelno doziranje (ne kod Outdoor tkanina, sportske odeće ili tkanina punjenih perjem).</li> <li>▶ Ako je aktivirano inteligentno doziranje, smanjite osnovnu doziranu količinu → Stranica 36.</li> <li>▶ Kada dozirate ručno, kod sledećeg pranja sa istim punjenjem smanjite količinu deterdženta.</li> </ul>
❗ <b>i-DOS</b> se ne može koristiti.	<p>Za ovaj program nije predviđeno inteligentno doziranje.</p> <ul style="list-style-type: none"> <li>▶ Nema greške - nije potrebna nikakva radnja. → "Pokretanje programa sa sistemom inteligentnog doziranja", Stranica 35</li> </ul> <hr/> <p>Napredak programa ne dozvoljava inteligentno doziranje.</p> <p>Otklanjanje smetnje nije moguće.</p>

<b>Kvar</b>	<b>Uzrok i rešavanje problema</b>
Nije postignut veliki broj obrtaja centrifuge.	<p>Podешen je nizak broj obrtaja centrifuge.</p> <ul style="list-style-type: none"> <li>▶ Kod sledećeg pranja podesite viši broj obrtaja centrifuge.</li> </ul>
	<p> <b>Less Ironing</b> je aktivirano.</p> <ul style="list-style-type: none"> <li>▶ Izaberite pogodne programe za vrstu tkanine.</li> </ul> <p>Sistem za kontrolu disbalansa izjednačuje disbalans smanjivanjem broja obrtaja centrifuge.</p> <ul style="list-style-type: none"> <li>▶ Veš u bubnju iznova rasporedite.</li> </ul> <p><b>Napomena:</b> Po mogućstvu ubacite male i velike komade veša zajedno u bubanj. Komadi veša različite veličine se tokom centrifugiranja bolje raspoređuju.</p> <ul style="list-style-type: none"> <li>▶ Pokrenite program <b>Spin</b> .</li> </ul>
Program centrifuge se ne pokreće.	<p>Otpusna cev ili odvodno crevo za vodu je zapušeno.</p> <ul style="list-style-type: none"> <li>▶ Očistite otpusnu cev i odvodno crevo za vodu.</li> </ul> <p>Odvodna cev ili crevo za odvod vode je presavijen ili priklešten.</p> <ul style="list-style-type: none"> <li>▶ Uverite se da ispusna cev i odvodno crevo za vodu nisu presavijeni ili prignječeni.</li> </ul> <p>Sistem za kontrolu disbalansa je prekinuo centrifugiranje zbog neravnomerno raspoređenog veša.</p> <ul style="list-style-type: none"> <li>▶ Veš u bubnju iznova rasporedite.</li> </ul> <p><b>Napomena:</b> Po mogućstvu ubacite male i velike komade veša zajedno u bubanj. Komadi veša različite veličine se tokom centrifugiranja bolje raspoređuju.</p> <ul style="list-style-type: none"> <li>▶ Pokrenite program <b>Spin</b> .</li> </ul>
Iz dovodnog creva za vodu ističe voda.	<p>Dovodno crevo za vodu nije ispravno / čvrsto priključeno.</p> <ol style="list-style-type: none"> <li>1. Dovodno crevo za vodu ispravno priključite. → "<i>Priključivanje dovodnog creva za vodu</i>", <i>Stranica 15</i></li> <li>2. Zavrните vijčani spoj.</li> </ol>
Iz odvodnog creva za vodu curi voda.	<p>Odvodno crevo za vodu je oštećeno.</p> <ul style="list-style-type: none"> <li>▶ Zamenite oštećeno odvodno crevo za vodu.</li> </ul> <p>Odvodno crevo za vodu nije ispravno priključeno.</p> <ul style="list-style-type: none"> <li>▶ Odvodno crevo za vodu ispravno priključite. → "<i>Vrste priključivanja odvoda vode</i>", <i>Stranica 15</i></li> </ul>
Nedovoljno dejstvo čišćenja.	<p>Količina osnovnog doziranja nije prilagođena.</p> <ul style="list-style-type: none"> <li>▶ Ako je aktivirano inteligentno doziranje, prilagodite osnovnu doziranu količinu → <i>Stranica 36</i>.</li> </ul>

Kvar	Uzrok i rešavanje problema
Nedovoljno dejstvo čišćenja.	<p>Deterdžent za pranje veša ili sredstvo za negu u posudama za doziranje inteligentnog sistema za doziranje je zgusnut.</p> <ol style="list-style-type: none"> <li>1. Proverite da li upotrebljeni deterdžent odgovara. → "Deterdžent za pranje veša i sredstvo za negu", Stranica 31</li> <li>2. Ispraznite posudu za doziranje. → "Čišćenje pregrade za deterdžent za pranje veša", Stranica 39</li> <li>3. Očistite posudu za doziranje.</li> <li>4. Ponovo napunite posudu za doziranje. → "Punjenje posude za doziranje:", Stranica 36</li> </ol>
	<p>Sipan je neodgovarajući deterdžent u posudu za doziranje inteligentnog sistema za doziranje.</p> <ol style="list-style-type: none"> <li>1. Proverite da li upotrebljeni deterdžent odgovara. → "Deterdžent za pranje veša i sredstvo za negu", Stranica 31</li> <li>2. Ispraznite posudu za doziranje. → "Čišćenje pregrade za deterdžent za pranje veša", Stranica 39</li> <li>3. Očistite posudu za doziranje.</li> <li>4. Ponovo napunite posudu za doziranje. → "Punjenje posude za doziranje:", Stranica 36</li> </ol>
Rezultat centrifugiranja nije zadovoljavajući. Veš je suviše moćan / suviše vlažan.	<p>Podешen je nizak broj obrtaja centrifuge.</p> <ul style="list-style-type: none"> <li>▶ Kod sledećeg pranja podesite viši broj obrtaja centrifuge.</li> <li>▶ Pokrenite program <b>Spin</b> .</li> </ul>
	<p> <b>Less Ironing</b> je aktivirano.</p> <ul style="list-style-type: none"> <li>▶ Izaberite pogodne programe za vrstu tkanine.</li> </ul>
	<p>Otpusna cev ili odvodno crevo za vodu je zapušeno.</p> <ul style="list-style-type: none"> <li>▶ Očistite otpusnu cev i odvodno crevo za vodu.</li> </ul>
	<p>Odvodna cev ili crevo za odvod vode je presavijen ili priklešten.</p> <ul style="list-style-type: none"> <li>▶ Uverite se da ispusna cev i odvodno crevo za vodu nisu presavijeni ili prignječeni.</li> </ul>
	<p>Sistem za kontrolu disbalansa je prekinuo centrifugiranje zbog neravnomerno raspoređenog veša.</p> <ul style="list-style-type: none"> <li>▶ Veš u bubnju iznova rasporedite.</li> </ul>
	<p><b>Napomena:</b> Po mogućstvu ubacite male i velike komade veša zajedno u bubanj. Komadi veša različite veličine se tokom centrifugiranja bolje raspoređuju.</p>

Kvar	Uzrok i rešavanje problema
Rezultat centrifugiranja nije zadovoljavajući. Veš je suviše moćan / suviše vlažan.	<p>▶ Pokrenite program <b>Spin</b> .</p> <hr/> <p>Sistem za kontrolu disbalansa izjednačuje disbalans smanjivanjem broja obrtaja centrifuge.</p> <p>▶ Veš u bubnju iznova rasporedite.</p> <p><b>Napomena:</b> Po mogućstvu ubacite male i velike komade veša zajedno u bubanj. Komadi veša različite veličine se tokom centrifugiranja bolje raspoređuju.</p> <p>▶ Pokrenite program <b>Spin</b> .</p>
Ostaci deterdženta na vlažnom vešu.	<p>Deterdženti za pranje veša mogu da sadrže materije, koje se talože na vešu.</p> <p>▶ Pokrenite program <b>Rinse</b>  .</p> <hr/> <p>Sipan je neodgovarajući deterdžent u posudu za doziranje inteligentnog sistema za doziranje.</p> <ol style="list-style-type: none"> <li>1. Proverite da li upotrebljeni deterdžent odgovara. → "Deterdžent za pranje veša i sredstvo za negu", <i>Stranica 31</i></li> <li>2. Ispraznite posudu za doziranje. → "Čišćenje pregrade za deterdžent za pranje veša", <i>Stranica 39</i></li> <li>3. Očistite posudu za doziranje.</li> <li>4. Ponovo napunite posudu za doziranje. → "Punjenje posude za doziranje:", <i>Stranica 36</i></li> </ol> <hr/> <p>Osnovna dozirana količina nije pravilno podešena.</p> <p>▶ Ako je aktivirano inteligentno doziranje, smanjite osnovnu doziranu količinu → <i>Stranica 36</i>.</p>
Ostaci deterdženta na suvom vešu.	<p>Deterdženti za pranje veša mogu da sadrže materije, koje se talože na vešu.</p> <p>▶ Nakon pranja i sušenja očerkajte veš.</p> <hr/> <p>Sipan je neodgovarajući deterdžent u posudu za doziranje inteligentnog sistema za doziranje.</p> <ol style="list-style-type: none"> <li>1. Proverite da li upotrebljeni deterdžent odgovara. → "Deterdžent za pranje veša i sredstvo za negu", <i>Stranica 31</i></li> <li>2. Ispraznite posudu za doziranje. → "Čišćenje pregrade za deterdžent za pranje veša", <i>Stranica 39</i></li> <li>3. Očistite posudu za doziranje.</li> <li>4. Ponovo napunite posudu za doziranje. → "Punjenje posude za doziranje:", <i>Stranica 36</i></li> </ol> <hr/> <p>Osnovna dozirana količina nije pravilno podešena.</p>

Kvar	Uzrok i rešavanje problema
Ostaci deterdženta na suvom vešu.	▶ Ako je aktivirano inteligentno doziranje, smanjite osnovnu doziranu količinu → <i>Stranica 36</i> .
Program sušenja se ne pokreće.	<p>Vrata nisu zatvorena.</p> <p>▶ Zatvorite vrata.</p> <hr/> <p>Nije izabran nijedna program sušenja.</p> <p>▶ Izaberite odgovarajući program sušenja. → "<i>Programi</i>", <i>Stranica 27</i></p>
Trajanje programa se menja tokom postupka pranja.	<p>Tok programa se elektronski usklađuje. Zbog toga može da se promeni trajanje programa.</p> <p>▶ Nema greške - nije potrebna nikakva radnja.</p> <hr/> <p>Sistem za kontrolu disbalansa izjednačava disbalans raspoređujući veš više puta.</p> <p>▶ Nema greške - nije potrebna nikakva radnja.</p> <p><b>Napomena:</b> Kod izbeljivanja, po mogućstvu ubacite male i velike komade veša zajedno u bubanj. Komadi veša različite veličine bolje se raspoređuju tokom centrifugiranja.</p> <hr/> <p>Sistem za kontrolu pene uključuje dodatno ispiranje ukoliko se stvara velika količina pene.</p> <p>▶ Nema greške - nije potrebna nikakva radnja.</p>
Bubanj se po startu programa kratko pomera.	<p>Razlog je interni test motora.</p> <p>▶ Nema greške - nije potrebna nikakva radnja.</p>
Vlakna na vešu.	<p>Vlakna su se nakupila u bubnju.</p> <p>▶ Sprovedite program <b>Cottons 90°</b> bez veša i bez deterdženta.</p>
Veš je previše vlažan.	<p>Podешen je neadekvatan program za vrstu tkanine.</p> <p>Napajanje strujom je prekinuto.</p> <p>▶ Proverite da li osvetljenje u prostoriji ili drugi uređaji u prostoriji rade.</p> <hr/> <p>Količina punjenja je prevelika.</p> <p>Posle završetka programa, topao veš se čini vlažnijim nego što jeste.</p> <ol style="list-style-type: none"> <li>1. Veš izvadite iz bubnja direktno nakon sušenja.</li> <li>2. Komade veša raširite radi sušenja.</li> </ol> <hr/> <p>Rezultat sušenja nije prilagođen.</p> <hr/> <p>Količina za punjenje je mala.</p> <hr/> <p>Slavina za vodu je zatvorena tokom faze sušenja.</p>

<b>Kvar</b>	<b>Uzrok i rešavanje problema</b>
Veš je previše vlažan.	<ul style="list-style-type: none"> <li>▶ Uverite se da je slavina za vodu otvorena i tokom faze sušenja.</li> </ul> <hr/> <p>Temperatura okruženja je veća od 30 °C.</p> <ul style="list-style-type: none"> <li>▶ Uverite se da je temperatura okruženja manja od 30 °C.</li> </ul> <hr/> <p>Nedovoljna cirkulacija vazduha na mestu postavljanja uređaja.</p> <ul style="list-style-type: none"> <li>▶ Provetrite mesto postavljanja uređaja.</li> </ul> <hr/> <p>Pritisak vode je nizak. Otklanjanje smetnje nije moguće.</p> <hr/> <p>Veš nije dovoljno centrifugiran.</p> <ul style="list-style-type: none"> <li>▶ Uvek izaberite najveći mogući broj obrtaja centrifuge za odgovarajući program pranja.</li> </ul> <hr/> <p>Deblji i višeslojni tekstil zahteva duže vreme sušenja.</p> <ul style="list-style-type: none"> <li>▶ Za naknadno sušenje podesite vremenski program. → "Programi", Stranica 27</li> </ul>
Glasni zvukovi tokom centrifugiranja.	<p>Uređaj nije ispravno nivelisan.</p> <ul style="list-style-type: none"> <li>▶ → "Centriranje uređaja", Stranica 16</li> </ul> <hr/> <p>Stopice uređaja nisu fiksirane.</p> <ul style="list-style-type: none"> <li>▶ Fiksirajte stopice uređaja. → "Centriranje uređaja", Stranica 16</li> </ul> <hr/> <p>Transportni osigurači nisu uklonjeni.</p> <ul style="list-style-type: none"> <li>▶ → "Uklanjanje transportnih osigurača", Stranica 14.</li> </ul>
Udaranje, zveckanje u pumpi za sapunicu.	<p>Strano telo je dospelo u pumpu za sapunicu.</p> <ul style="list-style-type: none"> <li>▶ → "Čišćenje pumpe za sapunicu", Stranica 41</li> </ul>
Ritmičan zvuk srkanja i usisavanja.	<p>Pumpa za sapunicu je aktivna, sapunica se ispumpava.</p> <ul style="list-style-type: none"> <li>▶ Nema greške - normalan šum tokom rada.</li> </ul>
Buka ventilatora tokom faze pranja.	<p>Procesni ventilator je aktivan.</p> <ul style="list-style-type: none"> <li>▶ Nema greške - normalan šum tokom rada.</li> </ul>
Duže zujanje pre početka pranja ili ispiranja omekšivačem.	<p>Sistem inteligentnog doziranja dozira deterđent za pranje veša ili sredstvo za negu.</p> <ul style="list-style-type: none"> <li>▶ Nema greške - normalan šum tokom rada.</li> </ul>
Kratko zujanje nakon uključivanja uređaja.	<p>Sistem inteligentnog doziranja vrši test funkcionalnosti.</p> <ul style="list-style-type: none"> <li>▶ Nema greške - normalan šum tokom rada.</li> </ul>
Buka pri okretanju tokom faze sušenja.	<p>Termalna centrifuga je aktivna.</p>

<b>Kvar</b>	<b>Uzrok i rešavanje problema</b>
Šumovi i šištanje.	Voda se pod pritiskom pumpa u pregradu za deterdžent za pranje veša. ▶ Nema greške - normalan šum tokom rada.
Buka pri ulasku vode tokom faze sušenja.	Neophodna je voda tokom faze sušenja. <b>1.</b> Nije greška. <b>2.</b> Uverite se da je slavina za vodu otvorena i tokom faze sušenja.
U uređaju su se formirali neprijatni mirisi.	Vlaga i ostaci deterdženta za pranje veša mogu da pospeše stvaranje bakterija. ▶ → "Čišćenje bubnja", <i>Stranica 39</i> ▶ Ukoliko više ne koristite uređaj, ostavite vrata i pregradu za deterdžent otvorene, da zaostala voda može da se osuši.



## 19.1 Deblokada u slučaju opasnosti

### Deblokiranje vrata

**Zahtev:** Pumpa za sapunicu je prazna. → *Stranica 41*

- 1. PAŽNJA!** Voda koja ističe može dovesti do materijalne štete.
- ▶ Vrata ne otvarajte, ako se na staklu vidi voda.

Prinudnu deblokadu pomoću odgovarajućeg alata povucite nadole i otpustite je.

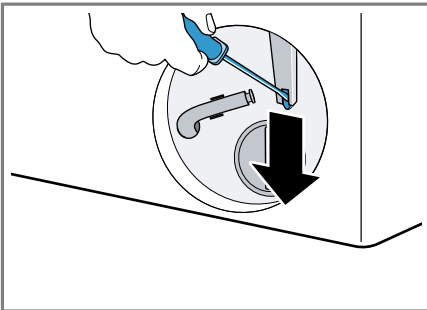

- ✓ Brava na vratima je deblokirana.
- 2. Umetnite klapnu za održavanje tako da ulegne.
- 3. Zatvorite klapnu za održavanje.

## 20 Transport, čuvanje i odlaganje u otpad

### 20.1 Demontiranje uređaja

1. Zatvorite slavinu za vodu.
2. Ispraznite dovodno crevo za vodu.
3. Isključite uređaj.  
→ *"Isključivanje uređaja", Stranica 34*
4. Izvucite mrežni utikač uređaja.
5. Ispustite sapunicu za pranje.  
→ *"Čišćenje pumpe za sapunicu", Stranica 41*

6. Demontirajte creva.
7. Ispraznite posude za doziranje.

### 20.2 Postavljanje transportnih osigurača

Radi sprečavanja oštećenja tokom transporta, uređaj pre transporta osigurajte transportnim osiguračima.

1. Pomoću odvijača uklonite 4 kapice za pokrivanje.

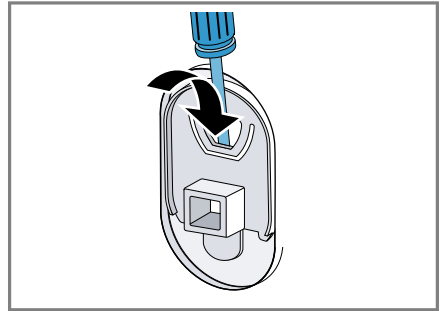

Sačuvajte kapice za pokrivanje.

2. Postavite 4 transportna osigurača.  
→ *"Uklanjanje transportnih osigurača", Stranica 14*

### 20.3 Ponovno puštanje uređaja u rad

- ▶ Za dodatne informacije, videti  
→ *"Postavljanje i priključivanje", Stranica 13* i  
→ *"Pokretanje ciklusa pranja sa praznim bubnjem", Stranica 20.*

## 20.4 Odlaganje starih uređaja u otpad

Ekološki prihvatljivim odlaganjem u otpad mogu da se recikliraju dragocene sirovine.

### UPOZORENJE

#### Opasnost od ugrožavanja zdravlja!

Deca se tako ne mogu zatvoriti u uređaju i dospeti u životnu opasnost.

- ▶ Uređaj ne postavljajte iza vrata koja mogu da blokiraju ili spreče otvaranje vrata uređaja.
- ▶ Na dotrajalim uređajima izvucite mrežni utikač mrežnog priključnog voda, zatim presecite mrežni priključni vod i uništite bravu na vratima uređaja tako da se vrata više ne mogu zatvoriti.

1. Izvucite mrežni utikač mrežnog priključnog voda.
2. Presecite mrežni priključni vod.
3. Uređaj odložite u otpad na ekološki prihvatljiv način.

O aktuelnim načinima odlaganja u otpad informišite se kod svog specijalizovanog prodavca ili u svojoj opštinskoj odn. gradskoj upravi.



Ovaj je aparat označen u skladu sa evropskom smernicom 2012/19/EU o otpadnim električnim i elektronskim aparatima (waste electrical and electronic equipment - WEEE).

Smernica određuje okvir za povratak i reciklažu otpadnih aparata koji važi u celoj Evropskoj Uniji.

---

## 21 Korisnička služba

Funkcijski relevantne originalne rezervne delove proizvedene u skladu sa odgovarajućom direktivom o ekološkom dizajnu možete da dobijete od našeg korisničkog servisa u periodu od najmanje 10 godina od stavljanja vašeg uređaja na tržište u okviru Evropskog ekonomskog prostora.

**Napomena:** Angažovanje servisne službe je besplatno u okviru garantnih uslova proizvođača.

Detaljnije informacije o trajanju i uslovima garancije u svojoj zemlji možete da dobijete od našeg korisničkog servisa, trgovca kod kojeg ste kupili uređaj ili na našoj veb-stranici. Kada se obraćate korisničkom servisu, navedite broj proizvoda (E-Nr.) i fabrički broj (FD) svog uređaja. Podatke za kontakt korisničke službe naći ćete u priloženom spisku korisničkih službi ili na našoj veb-stranici.

### 21.1 Broj proizvoda (E-Nr.) i proizvodni broj (FD)

Broj proizvoda (E-Nr.) i proizvodni broj (FD-Nr.) možete da pronađete na tipskoj pločici uređaja.









Pločica sa oznakom tipa se u zavisnosti od modela nalazi:

- na unutrašnjoj strani vrata,
- na unutrašnjoj strani poklopca za održavanje,
- na zadnjoj strani uređaja.

Da biste brzo mogli da pronađete podatke o uređaju i telefonski broj korisničke službe, podatke možete i da zabeležite.

## 22 Vrednosti potrošnje

Sledeće informacije su stavljene na raspolaganje u skladu sa EU odredbom o ekološkom dizajnu. Navedene vrednosti za druge programe pored **Eco 40-60** su samo orijentacione vrednosti i utvrđene su u skladu sa važećim standardima EN60456 i EN62512. U tu svrhu je deaktivirana automatska funkcija doziranja. Napomena u vezi sa uporednom proverom: deaktivirajte automatsku funkciju doziranja, osim ako ova funkcija nije predmet provere.

Program	Punjenje (kg)	Trajanje programa (h:min) <sup>1</sup>	Potrošnja energije (kWh/ciklus) <sup>1</sup>	Potrošnja vode (l/ciklus) <sup>1</sup>	Maksimalna temperatura (°C) 5 min <sup>1</sup>	Broj obrtaja centrifuge (obr/min) <sup>1</sup>	Preostala vlaga (%) <sup>1</sup>
Eco 40-60 <sup>2</sup>	10,5	3:59	1,110	78,0	41	1400	53,00
Eco 40-60 <sup>2</sup>	5,3	2:59	0,440	52,0	28	1400	53,00
Eco 40-60 <sup>2</sup>	2,5	2:25	0,200	37,0	22	1400	53,00
Eco 40-60 + ☀ Drying Aim +  <sup>2</sup>	6,0	8:40	3,820	100,0	23	-	-0,1
Eco 40-60 + ☀ Drying Aim+  <sup>2</sup>	3,0	5:00	1,920	55,0	21	-	-0,1
Cottons  20 °C	10,0	4:05	0,550	90,0	25	1400	50,00
Cottons  40 °C	10,0	4:05	1,300	90,0	40	1400	50,00
Cottons  60 °C	10,0	4:05	2,200	90,0	60	1400	50,00
Cottons  40 °C +  Prewash	10,0	4:25	1,500	105,0	40	1400	50,00
Easy-Care  40 °C	4,0	2:35	0,900	68,0	43	1400	30,00
Mix  40 °C	4,0	1:10	0,750	50,0	41	1400	45,00

<sup>1</sup> Stvarne vrednosti mogu da odstupaju od navedenih vrednosti usled pritiska vode, tvrdoće i ulazne temperature, temperature u okolini, vrste, količine i zaprljanosti veša, upotrebljenog sredstva za čišćenje, oscilacija u strujnom napajanju i izabranih dodatnih funkcija.

<sup>2</sup> Program za proveru u skladu sa EU odredbom o ekološkom dizajnu i EU odredbom o energetskejoj nalepnici sa hladnom vodom (15 °C).

Program	Punjenje (kg)	Trajanje programa (h:min) <sup>1</sup>	Potrošnja energije (kWh/ciklus) <sup>1</sup>	Potrošnja vode (l/ciklus) <sup>1</sup>	Maksimalna temperatura (°C) <sup>5</sup> min <sup>1</sup>	Broj obrtaja centrifuge (obr/min) <sup>1</sup>	Preostala vlaga (%) <sup>1</sup>
Wool 30 °C	2,0	0:41	0,180	45,0	22	800	30,00

<sup>1</sup> Stvarne vrednosti mogu da odstupaju od navedenih vrednosti usled pritiska vode, tvrdoće i ulazne temperature, temperature u okolini, vrste, količine i zaprljanosti veša, upotrebljenog sredstva za čišćenje, oscilacija u strujnom napajanju i izabranih dodatnih funkcija.

<sup>2</sup> Program za proveru u skladu sa EU odredbom o ekološkom dizajnu i EU odredbom o energetske nalepnici sa hladnom vodom (15 °C).

## 23 Tehnički podaci

Visina uređaja	84,8 cm
Širina uređaja	59,8 cm
Dubina uređaja	59,0 cm
Dubina uređaja sa zatvorenim vratima	63,5 cm
Dubina uređaja sa otvorenim vratima	107,2 cm
Težina	79,4 kg
Maksimalna količina za punjenje	10,5 kg
Mrežni napon	220-240 V, 50 Hz
Minimalno osiguranje instalacije	10 A
Nominalna snaga	1900-2300 W
Potrošnja snage	<ul style="list-style-type: none"> <li>■ Isključeno stanje: 0,50 W</li> <li>■ Stanje mirovanja: 0,50 W</li> </ul>

Pritisak vode	<ul style="list-style-type: none"> <li>■ Minimalno: 100 kPa (1 bar)</li> <li>■ Maksimalno: 1000 kPa (10 bar)</li> </ul>
---------------	---

Dužina dovodnog creva za vodu	150 cm
Dužina odvodnog creva za vodu	150 cm
Dužina mrežnog priključnog voda	210 cm

Dodatne informacije o vašem modelu možete pogledati na internet adresi <https://eprel.ec.europa.eu/><sup>1</sup>. Ta internet stranica sadrži vezu za zvaničnu EU bazu proizvoda EPREL. Pratite uputstva za pretragu modela. Oznaka modela proizilazi iz znakova pre kose crte u proizvodnom broju (E-Nr.) na pločici sa oznakom tipa. Oznaku modela alternativno možete naći i u prvom redu EU energetske nalepnice.

<sup>1</sup> Važi samo za zemlje u Evropskom ekonomskom prostoru









## Thank you for buying a Bosch Home Appliance!

Register your new device on MyBosch now and profit directly from:

- **Expert tips & tricks for your appliance**
- **Warranty extension options**
- **Discounts for accessories & spare-parts**
- **Digital manual and all appliance data at hand**
- **Easy access to Bosch Home Appliances Service**

Free and easy registration – also on mobile phones:

**[www.bosch-home.com/welcome](http://www.bosch-home.com/welcome)**

**BOSCH**  
HOME APPLIANCES  
**SERVICE**

## Looking for help? You'll find it here.

Expert advice for your Bosch home appliances, help with problems or a repair from Bosch experts.

Find out everything about the many ways Bosch can support you:

**[www.bosch-home.com/service](http://www.bosch-home.com/service)**

Contact data of all countries are listed in the attached service directory.

### **BSH Hausgeräte GmbH**

Carl-Wery-Straße 34  
81739 München, GERMANY  
[www.bosch-home.com](http://www.bosch-home.com)

A Bosch Company



**9001846746** (030720)

sr