

1

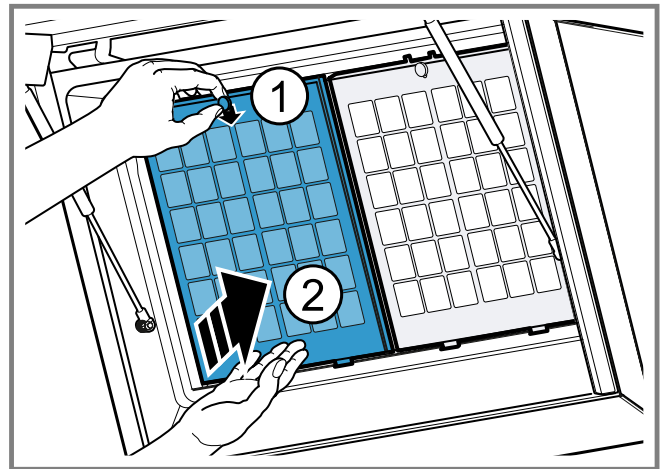

2



3

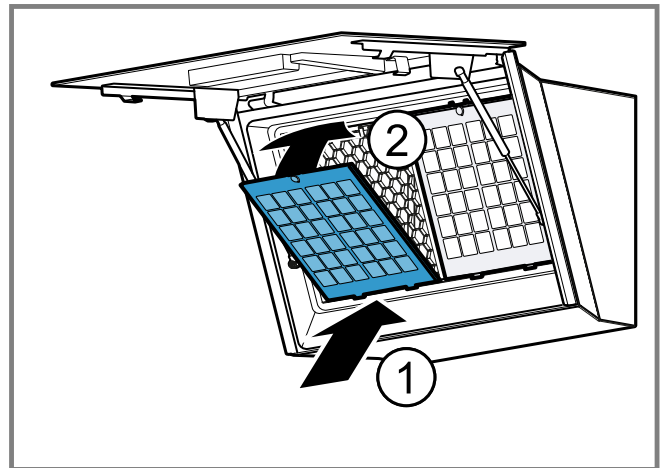
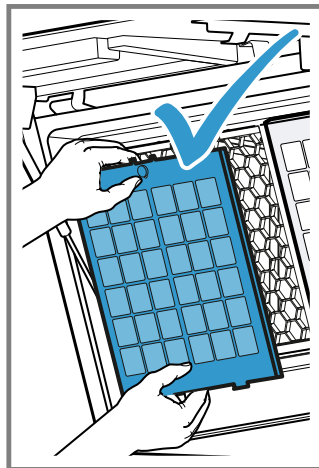

4

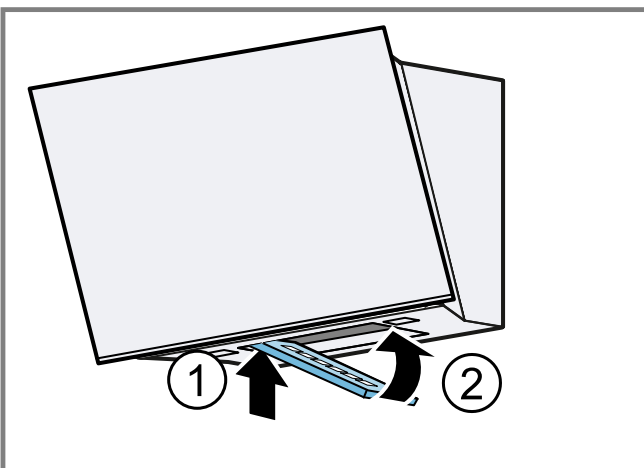

5

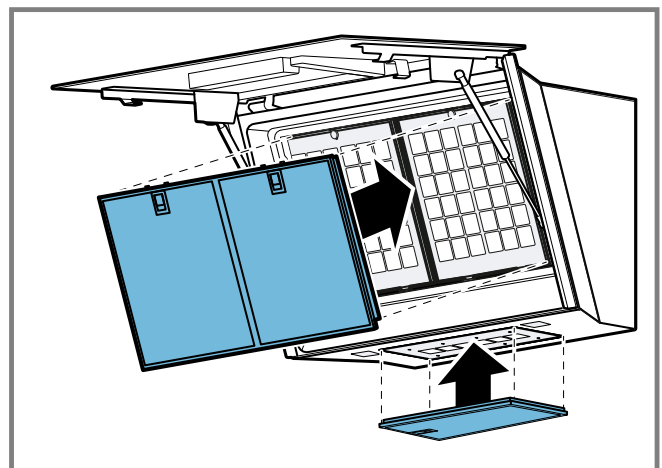

6

de

### Allgemeine Hinweise

■ Lesen Sie diese Anleitung sorgfältig.

- Bewahren Sie die Anleitung sowie die Produktinformationen für einen späteren Gebrauch oder Nachbesitzer auf.
- Nur bei fachgerechtem Einbau entsprechend der Montageanleitung ist die Sicherheit beim Gebrauch gewährleistet.

Der Installateur ist für das einwandfreie Funktionieren am Aufstellungsort verantwortlich.

- Diese Anleitung richtet sich an den Monteur des Sonderzubehörs.
- Nur eine konzessionierte Fachkraft darf das Gerät anschließen.
- Vor der Durchführung jeglicher Arbeiten die Stromzufuhr abstellen.

## Sichere Montage

Beachten Sie die Sicherheitshinweise bei der Montage des Sonderzubehörs.

### **⚠️ WARNUNG – Erstickungsgefahr!**

Kinder können sich Verpackungsmaterial über den Kopf ziehen oder sich darin einwickeln und ersticken.

- ▶ Verpackungsmaterial von Kindern fernhalten.
- ▶ Kinder nicht mit Verpackungsmaterial spielen lassen.

### **⚠️ WARNUNG – Verletzungsgefahr!**

Bauteile innerhalb des Geräts können scharfkantig sein.

- ▶ Schutzhandschuhe tragen.

Der Geruchsfilter bleibt nach dem Regenerieren lange Zeit heiß.

- ▶ Den Geruchsfilter direkt nach dem Regenerieren nicht berühren, sondern abkühlen lassen.

### **⚠️ WARNUNG – Brandgefahr!**

Ein nicht-regenerierbarer Geruchsfilter kann sich im Backofen entzünden.

- ▶ Nur regenerierbare Geruchsfilter regenerieren.

### **ACHTUNG!**

Wenn ein regenerierbarer Geruchsfilter herunterfällt, kann er beschädigt werden. Die Beschädigungen sind von außen nicht immer sichtbar.

- ▶ Den heruntergefallenen regenerierbaren Geruchsfilter entsorgen und ersetzen.

## Lieferumfang

Prüfen Sie nach dem Auspacken alle Teile auf Transportschäden und die Vollständigkeit der Lieferung.  
→ Abb. 1

## Regenerierbarer Geruchsfilter

Geruchsfilter binden die Geruchsstoffe im Umluftbetrieb. Regelmäßig gewechselte oder regenerierte Geruchsfilter gewährleisten einen hohen Geruchsabscheidegrad.

Bei normalem Betrieb (täglich ca. 1 Stunde) tauschen Sie den Geruchsfilter spätestens nach 10 Jahren aus.

Der regenerierbare Geruchsfilter kann in einem handelsüblichen Backofen regeneriert werden.

Der regenerierbare Geruchsfilter muss bei normalem Betrieb, ca. 1 Stunde täglich, alle 3-4 Monate regeneriert werden. Der regenerierbare Geruchsfilter kann bis zu 30 Mal regeneriert werden.

## Geruchsfilter ausbauen

1. Die Glasplatte öffnen.
2. Die Fettfilter ausbauen.

Informationen zum Ausbau der Fettfilter finden Sie in der Gebrauchsanleitung Ihres Geräts.

3. **ACHTUNG!** Die Geruchsfilter sind mit einer Fallsicherung ausgestattet. Wenn Sie an den Filtern ziehen, können Sie das Gerät beschädigen.

- ▶ Nicht an den Filtern ziehen.

Mit einer Hand den Geruchsfilter oben festhalten und entriegeln.①

4. **Hinweis:** Beachten Sie, dass der Geruchsfilter schwer ist.

Mit der zweiten Hand den Geruchsfilter unten leicht andrücken.②

→ Abb. 2

Den Geruchsfilter mit beiden Händen festhalten.

- ✓ Der Geruchsfilter löst sich.

5. Den Geruchsfilter entnehmen.

→ Abb. 3

## Geruchsfilter säubern

### **ACHTUNG!**

Falsche Reinigung beschädigt den regenerierbaren Geruchsfilter.

- ▶ Regenerierungshinweise beachten.
- ▶ Nie einen regenerierbaren Geruchsfilter mit Reinigern, mit Wasser, in der Geschirrspülmaschine oder mit einem nassen Tuch reinigen.
- ▶ Wenn am regenerierbaren Geruchsfilter Verschmutzungen sichtbar sind, die Verschmutzungen vor der Regenerierung mit einem feuchten Tuch entfernen.

Darauf achten, dass der Geruchsfilter nicht nass wird.

## Geruchsfilter regenerieren

### **⚠️ WARNUNG – Brandgefahr!**

Ein regenerierbarer Geruchsfilter kann sich durch die Ofenreinigungsfunktion (Pyrolyse) entzünden.

- ▶ Nie einen regenerierbaren Geruchsfilter mit der Ofenreinigungsfunktion (Pyrolyse) regenerieren.

### **⚠️ WARNUNG – Verletzungsgefahr!**

Der Geruchsfilter bleibt nach dem Regenerieren lange Zeit heiß.

- ▶ Den Geruchsfilter direkt nach dem Regenerieren nicht berühren, sondern abkühlen lassen.

**Hinweis:** Beim Regenerierungsprozess können sich Teile des Geruchsfilters verfärben. Die Verfärbungen haben keinen Einfluss auf die Funktion des Geruchsfilters.

**Voraussetzung:** Der Geruchsfilter ist ausgebaut.

1. Den Backofen auf maximal 200 °C (Umluft ) vorheizen.
2. Um das Backblech nicht zu zerkratzen, den Geruchsfilter auf einen Rost legen.
3. Während des Regenerierens kann es zu einer Geruchsentwicklung kommen. Um sicherzustellen, dass der Raum gut belüftet ist, ein Fenster öffnen.
4. Den regenerierbaren Geruchsfilter mit den folgenden Einstellungen regenerieren.

Dauer	Temperatur	Heizart
120 min	max. 200 °C	Umluft 

5. Den heißen Geruchsfilter auf einer hitzebeständigen Unterlage abkühlen lassen.

## Geruchsfilter einbauen

1. Die Glasplatte öffnen.
2. Die Filterabdeckung unten am Gerät öffnen.
3. Die großen Geruchsfilter unten ansetzen ① und nach oben klappen ②.  
→ Abb. 4
4. Den kleinen Geruchsfilter links ansetzen ① und nach oben klappen ②.  
→ Abb. 5

5. Die Fettfilter einsetzen.  
→ Abb. 6
- Informationen zum Einbau der Fettfilter finden Sie in der Gebrauchsanleitung Ihres Geräts.
6. Die Filterabdeckung unten am Gerät schließen.
7. Die Glasplatte schließen.

en



## General information

- Read this instruction manual carefully.
- Keep the instruction manual and the product information safe for future reference or for the next owner.
- The appliance can only be used safely if it is correctly installed according to the safety instructions. The installer is responsible for ensuring that the appliance works perfectly at its installation location.
- This instruction manual is intended for the installer of the optional accessory.
- Only a licensed expert may connect the appliance.
- Switch off the power supply before carrying out any work.

### Safe installation

Observe the safety instructions when installing the optional accessory.

#### **WARNING – Risk of suffocation!**

Children may put packaging material over their heads or wrap themselves up in it and suffocate.

- ▶ Keep packaging material away from children.
- ▶ Do not let children play with packaging material.

#### **WARNING – Risk of injury!**

Components inside the appliance may have sharp edges.

- ▶ Wear protective gloves.

The odour filter remains hot for quite some time after it has been regenerated.

- ▶ Do not touch the odour filter straight after it has been regenerated – allow it to cool down.

#### **WARNING – Risk of fire!**

A non-regenerable odour filter may catch fire in the oven.

- ▶ Only regenerable odour filters that can be regenerated.

#### **ATTENTION!**

If a regenerable odour filter falls, it may become damaged. The damage is not always visible from the outside.

- ▶ Dispose of and replace any regenerable odour filters that have fallen.

### Included with the appliance

After unpacking all parts, check for any damage in transit and completeness of the delivery.

→ Fig. 1

### Regenerable odour filter

Odour filters bind odorous substances in circulating-air mode. Regularly replaced or regenerated odour filters guarantee a high level of odour removal.

With normal use (daily for approx. one hour), replace the odour filter at least every 10 years.

The regenerable odour filter can be regenerated in a standard oven.

With normal use (approx. 1 hour a day), the regenerable odour filter must be replaced or regenerated every 3-4 months. The regenerable odour filter can be regenerated up to 30 times.

### Removing the odour filter

1. Open the glass plate.

2. Remove the grease filters.

You can find information about removing the grease filters in the operating instructions for your appliance.

3. **ATTENTION!** The odour filters are equipped with a safety catch. If you pull on the filters, you may damage the appliance.

- ▶ Do not pull on the filters.

Use one hand to hold the odour filter at the top and release it.①

4. **Note:** Be aware that the odour filter is heavy.

Use your other hand to slightly press down on the odour filter.②

→ Fig. 2

Hold the odour filter with both hands.

- ✓ The odour filter comes loose.

5. Remove the odour filter.

→ Fig. 3

### Cleaning the odour filter

#### **ATTENTION!**

Incorrect cleaning damages the regenerative odour filter.

- ▶ Observe the regeneration instructions.
- ▶ Never clean a regenerative odour filter with cleaning products, water, in the dishwasher or with a wet cloth.
- ▶ If the regenerative odour filters are visibly soiled, remove the dirt with a damp cloth before starting the regeneration process.

Ensure that the odour filter does not get wet.

### Regenerating the odour filter

#### **WARNING – Risk of fire!**

The oven cleaning function (pyrolytic self-clean) may cause a regenerable odour filter to catch fire.

- ▶ Never regenerate a regenerable odour filter with the oven cleaning function (pyrolytic self-clean).

#### **WARNING – Risk of injury!**

The odour filter remains hot for quite some time after it has been regenerated.

- ▶ Do not touch the odour filter straight after it has been regenerated – allow it to cool down.

**Note:** During the regeneration process, parts of the odour filter may become discoloured. This discolouration has no effect on the performance of the odour filter.

**Requirement:** The odour filter is removed.

1. Preheat the oven to a maximum of 200 °C (air recirculation ).
2. To ensure that you do not scratch the baking tray, place the odour filter on a wire rack.
3. During regeneration, an odour may develop. Open a window to ensure that the room is well ventilated.

- Regenerate the regenerative odour filter with the following settings.

Duration	Temperature	Type of heating
120 mins	Max. 200 °C	Air recirculation 

- Leave the hot odour filter to cool down on a heat-resistant surface.

### Installing the odour filter

- Open the glass plate.
- Open the filter cover at the bottom of the appliance.
- Position the large odour filters at the bottom ① and swing them up ②.  
→ *Fig. 4*
- Position the small odour filter on the left ① and swing it up ②.  
→ *Fig. 5*
- Insert the grease filters.  
→ *Fig. 6*  
You can find information about installing the grease filters in the operating instructions for your appliance.
- Close the filter cover at the bottom of the appliance.
- Close the glass plate.

bg



### Общи указания

- Прочетете внимателно това ръководство.
- Запазете ръководството, както и продуктова информация, за по-нататъшна справка или за следващите собственици.
- Само при качествено вграждане съгласно инструкцията за монтаж се гарантира сигурността при работа. Инсталираният е отговорен за безупречното функциониране на мястото на поставяне.
- Настоящото ръководство е насочено към монтажника на специалната принадлежност.
- Само сертифициран специалист има право да свързва уреда.
- Преди изпълнението на каквито и да е работи спрете електрическото захранване.

### Сигурен монтаж

Спазвайте указанията за безопасност при монтажа на специалната принадлежност.

#### ПРЕДУПРЕЖДЕНИЕ – Опасност от задушаване!

Деца могат да нахлузят на главата си опаковъчния материал или да се увият в него и да се задушат.

- Дръжте далеч от деца опаковъчния материал.
- Не допускайте деца да играят с опаковъчния материал.

#### ПРЕДУПРЕЖДЕНИЕ – Опасност от нараняване!

Компонентите в уреда могат да са с остри ръбове.

- Носете защитни ръкавици.
- Филтърът за мазнина остава дълго време след регенериране горещ.
- Не докосвайте филтъра за миризма директно след регенериране, а първо го оставете да се охлади.

#### ПРЕДУПРЕЖДЕНИЕ – Опасност от пожар!

Неподлежащ на регенериране филтър за миризма може да се запали във фурната.

- Регенерирайте само регенериращ се филтър за миризма.

#### ВНИМАНИЕ!

Ако регенериращ се филтър за миризми падне, той може да се повреди. Повредите не винаги се виждат отвън.

- Изхвърлете и заменете падналия регенериращ се филтър за миризми.

### Обхват на доставката

След разопаковането проверете всички части за щети, получени при транспортирането, и комплектността на доставката.

→ *Фиг. 1*

### Регенериращ се филтър за миризми

Филтрите за миризма свързват веществата, отделящи миризма при работа с циркулиращ въздух. Редовно сменяните или регенерирани филтри за миризми гарантират висока степен на отделяне на миризми.

При нормална работа (ежедневно ок. 1 час) сменяйте филтъра за миризми най-много след 10 години.

Регенериращият се филтър за миризми може да се регенерира в обикновена фурна.

Регенериращият се филтър за миризми при нормална работа от ок. 1 час на ден трябва да се сменя на всеки 3-4 месеца или да се регенерира. Регенериращият се филтър за миризми може да се регенерира до 30 път.

### Демонтиране на филтъра за миризма

- Отворете стъклената плоча.
- Демонтирайте филтрите за мазнина.  
Информация за демонтажа на филтрите за мазнина ще откриете в ръководството за употреба на Вашия уред.
- ВНИМАНИЕ!** Филтрите за миризми са оборудвани с обезопасяване срещу падане. Ако изтеглите филтрите, можете да повредите уреда.
  - Не дърпайте филтрите.  
С една ръка задръжте отгоре филтъра за миризми и го отключете.①
- Бележка:** Имайте предвид, че филтърът за миризми е тежък.  
С другата ръка притиснете надолу леко филтъра за миризми.②  
→ *Фиг. 2*  
Задръжте с двете ръце филтъра за миризми.
- ✓ Филтърът за миризми се разхлабва.
- Свалете филтъра за миризма.  
→ *Фиг. 3*

### Почистване на филтъра за миризми

#### ВНИМАНИЕ!

Грешното почистване поврежда регенеративния филтър за миризми.

- Спазвайте указанията за регенериране.

- ▶ Никога не почиствайте регенеративен филтър за миризма с почистващи препарати, с вода, в съдомиялна машина или с влажна кърпа.
  - ▶ Ако по регенеративния филтър за миризми се виждат замърсявания, замърсяванията да се отстраняват преди регенерирането с влажна кърпа.
- Внимавайте филтърът за миризми да не е влажен.

## Регенериране на филтъра за миризми

### **⚠ ПРЕДУПРЕЖДЕНИЕ – Опасност от пожар!**

Регенериращият се филтър за миризми може да се възпламени чрез функцията за почистване на пещ (пиролиза).

- ▶ Никога не регенерирайте филтъра за миризми с функцията за почистване на пещ (пиролиза).

### **⚠ ПРЕДУПРЕЖДЕНИЕ – Опасност от нараняване!**

Филтърът за мазнина остава дълго време след регенериране горещ.

- ▶ Не докосвайте филтъра за миризма директно след регенериране, а първо го оставете да се охлади.

**Бележка:** При процеса на регенериране части от филтъра за миризми могат да променят цвета си. Оцветяванията нямат влияние върху функционирането на филтъра за миризми.

**Изискване:** Филтърът за миризми е демонтиран.

1. Предварително загрейте фурната до максимум 200 °C (циркуляция на въздуха .
2. За да не издраскате тавата за печене, поставете филтъра за миризми върху скара.
3. По време на регенерирането може да се стигне до образуване на миризми. За да гарантирате, че помещението се проветрява добре, отворете прозорец.
4. Регенерирайте регенеративния филтър за миризми със следните настройки.

Продължителност	Температура	Вид загревяване
120 мин	макс. 200 °C	Циркулиран въздух 

5. Оставете горещия филтър за миризми да се охлади върху топлоустойчива подложка.

## Монтаж на филтъра за миризма

1. Отворете стъклената плоча.
2. Отворете капака на филтъра отдолу на уреда.
3. Поставете големия филтър за миризми ① и наклонете нагоре ②.  
→ Фиг. 4
4. Поставете малкия филтър за миризми вляво ① наклонете нагоре ②.  
→ Фиг. 5
5. Поставете филтрите за мазнина.  
→ Фиг. 6  
Информация за монтажа на филтрите за мазнина ще откриете в ръководството за употреба на Вашия уред.
6. Затворете капака на филтъра отдолу на уреда.
7. Затворете стъклената плоча.

hr

## **⚠ Опсе напомене**

- Pažljivo pročitajte ove upute.

- Sačuvajte upute i informacije o proizvodu za kasniju uporabu ili za sljedećeg vlasnika.
- Samo kod pravilne ugradnje sukladno ovim uputama za montažu je zajamčena sigurnost tijekom uporabe. Instalater je odgovoran za bespriekorno funkcioniranje na mjestu postavljanja.
- Ove su upute namijenjene monteru posebnog pribora.
- Samo ovlašteno stručno osoblje smije priključiti uređaj.
- Prije izvršenja svih radova isključite dovod struje.

## Сигурна монтажа

Pridržavajte se sigurnosnih napomena pri montaži posebnog pribora.

### **⚠ UPOZORENJE – Опасност од гушења!**

Djeca mogu navući ambalažni materijal preko glave ili se njime zamotati te se na taj način ugušiti.

- ▶ Ambalažni materijal držite podalje od djece.
- ▶ Djeci nikada ne dopuštajte igranje s ambalažnim materijalom.

### **⚠ UPOZORENJE – Опасност од озлједи!**

Sastavni dijelovi unutar uređaja mogu biti oštih rubova.

- ▶ Nosite zaštitne rukavice.
- Filtar za mirise ostaje nakon regeneracije dugo vruć.
- ▶ Filtar za mirise ne dodirujte odmah nakon regeneracije, već ga ostavite da se ohladi.

### **⚠ UPOZORENJE – Опасност од пожара!**

Neregenerirajući filter za mirise može se zapaliti u pećnici.

- ▶ Regenerirajte samo regenerirajuće filtre za mirise.

### **POZOR!**

Ako padne regenerirajući filter za mirise, može se oštetiti. Oštećenja nisu uvijek vidljiva izvana.

- ▶ Zbrinite i zamijenite regenerirajući filter za mirise koji je pao.

## Opseg isporuke

Nakon raspakivanja provjerite sve dijelove imaju li oštećenja nastala u transportu te je li isporuka potpuna.

→ Sl. 1

## Регенерирајући филтар за мирисе

Filtri za mirise vežu mirise u pogonu na optočni zrak. Redovito zamijenjeni ili regenerirani filtri za mirise osiguravaju visoki stupanj odvajanja mirisa.

U slučaju normalnog rada (dnevno oko 1 sat) zamijenite filter za mirise najkasnije nakon 10 godina.

Regenerirajući filter za mirise možete regenerirati u standardnoj pećnici.

Regenerirajući filter za mirise treba regenerirati u normalnom radu oko 1 sat dnevno svaka 3-4 mjeseca. Regenerirajući filter za mirise može se regenerirati do 30 puta.

## Vađenje filtra za mirise

1. Otvorite staklenu ploču.
2. Izvadite filtre za masnoću.

Informacije o vađenju filtera za masnoću možete pronaći u uputama za uporabu svog uređaja.

3. **POZOR!** Filtri za mirise imaju osigurač od pada. Ako povučete filtre, možete oštetiti uređaj.
  - ▶ Ne povlačite filtre.

Jednom rukom držite gore filtar za mirise i deblokirajte.①

4. **Napomena:** Imajte na umu da je filtar za mirise težak.

Drugom rukom lagano pritisnite dolje filtar za mirise.②

→ Sl. 4

Filtar za mirise čvrsto držite s obje ruke.

- ✓ Filtar za mirise će se odvojiti.

5. Izvadite filtar za mirise.

→ Sl. 5

## Čišćenje filtra za mirise

### POZOR!

Nepravilnim čišćenjem može se oštetiti regenerativni filtar za mirise.

- ▶ Pridržavajte se napomena za regeneraciju.
- ▶ Regenerativni filtar za mirise nikada ne čistite sredstvima za čišćenje, vodom, u perilici posuđa ili vlažnom krpom.
- ▶ Ako je vidljiva prljavština na regenerativnom filtru za mirise, uklonite je vlažnom krpom prije regeneracije.

Pazite da se filtar za mirise ne smoči.

## Regeneracija filtra za mirise

### ⚠ UPOZORENJE – Opasnost od požara!

Regenerativni filtar za mirise može se zapaliti zbog funkcije čišćenja pećnice (pirolize).

- ▶ Regenerativni filtar za mirise nikada nemojte regenerirati s funkcijom čišćenja pećnice (pirolizom).

### ⚠ UPOZORENJE – Opasnost od ozljede!

Filtar za mirise ostaje nakon regeneracije dugo vruć.

- ▶ Filtar za mirise ne dodirujte odmah nakon regeneracije, već ga ostavite da se ohladi.

**Napomena:** Tijekom regeneracije dijelovi filtra za mirise mogu promijeniti boju. Promjene boje ne utječu na funkciju filtra za mirise.

**Zahtjev:** Filtar za mirise je izvađen.

1. Zagrijte pećnicu na maksimalno 200 °C (ventilator )
2. Kako se lim za pečenje ne bi izgrebao, filtar za mirise stavite na rešetku.
3. Tijekom regeneracije može doći do nastajanja neugodnih mirisa. Da biste provjerili je li prostorija dobro prozračena, otvorite prozor.
4. Regenerirajte regenerativni filtar za mirise sa sljedećim postavkama.

Trajanje	Temperatura	Vrsta grijanja
120 min	Maks. 200 °C	Ventilator 

5. Vrući filtar za mirise ostavite da se ohladi na podlozi otpornoj na toplinu.

## Stavljanje filtra za mirise

1. Otvorite staklenu ploču.
2. Otvorite poklopac filtra dolje na uređaju.
3. Dolje stavite velike filtre za mirise ① i preklopite prema gore ②.  
→ Sl. 4
4. Lijevo stavite mali filtar za mirise ① i preklopite prema gore ②.  
→ Sl. 5
5. Umetnite filtre za masnoću.  
→ Sl. 6  
Informacije o stavljanju filtara za masnoću možete pronaći u uputama za uporabu svog uređaja.
6. Zatvorite poklopac filtra dolje na uređaju.
7. Zatvorite staklenu ploču.

## ⚠ Všeobecné pokyny

- Pečlivě si přečtěte tento návod.
- Uschovejte návod a také informace o výrobku pro pozdější použití nebo pro následujícího majitele.
- Pouze při odborné vestavbě odpovídající návodu k montáži je zaručené bezpečné používání. Montér odpovídá za správné fungování na místě instalace.
- Tento návod je určen pro mechanika zvláštního příslušenství.
- Přepojení spotřebiče smí provádět jen koncesovaný odborník.
- Před prováděním veškerých prací přerušete přívod proudu.

## Bezpečná montáž

Při montáži zvláštního příslušenství dodržujte bezpečnostní pokyny.

### ⚠ VÝSTRAHA – Nebezpečí udušení!

Děti si mohou obalový materiál přetáhnout přes hlavu nebo se do něj zamotat a udusit se.

- ▶ Obalový materiál uchovávejte mimo dosah dětí.
- ▶ Nedovolte dětem, aby si hrály s obalovým materiálem.

### ⚠ VÝSTRAHA – Nebezpečí zranění!

Součásti uvnitř spotřebiče mohou mít ostré hrany.

- ▶ Používejte ochranné rukavice.
- Pachový filtr zůstává po regeneraci dlouhou dobu horký.
- ▶ Nedytkujte se pachového filtru hned po regeneraci, nechte ho vychladnout.

### ⚠ VÝSTRAHA – Nebezpečí požáru!

Neregenerovatelný pachový filtr se může v troubě vznítit.

- ▶ Regenerujte pouze regenerovatelné pachové filtry.

### POZOR!

Pokud regenerovatelný pachový filtr spadne, může se poškodit. Poškození nemusí být navenek vždy viditelné.

- ▶ Regenerovatelný pachový filtr, který vám spadl, zlikvidujte a vyměňte.

## Rozsah dodávky

Po vybalení zkontrolujte všechny díly na poškození vzniklá při přepravě a jejich kompletnost.

→ Obr. 1

## Regenerovatelný pachový filtr

Pachové filtry vážou pachy při provozu s cirkulací vzduchu. Pravidelnou výměnou nebo regenerací pachových filtrů se zajistí vysoký stupeň filtrování pachů.

Při normálním provozu (cca 1 hodinu denně) vyměňte pachový filtr nejpozději po 10 letech.

Regenerovatelný pachový filtr můžete nechat zregenerovat v běžné pečicí troubě.

Regenerovatelný pachový filtr se musí při normálním provozu, cca 1 hodinu denně, regenerovat každé 3-4 měsíce. Regenerovatelný pachový filtr lze regenerovat až 30 krát.

## Demontáž pachového filtru

1. Otevřete skleněnou desku.
2. Demontujte tukové filtry.

Informace k demontáži tukových filtrů najdete v návodu k obsluze spotřebiče.

- POZOR!** Pachové filtry jsou vybavené pojistkou proti vypadnutí. Při tahání za filtry může dojít k poškození spotřebiče.
- Netahujte za filtry.  
Jednou rukou pevně přidržte pachový filtr nahoře a odjistěte ho.①
- Poznámka:** Mějte na paměti, že pachový filtr je těžký.  
Druhou rukou lehce zatlačte dole na pachový filtr.②  
→ Obr. 2  
Pachový filtr držte oběma rukama.
- ✓ Pachový filtr se uvolní.
- Vyjměte pachový filtr.  
→ Obr. 3

## Pachový filtr – čištění

### POZOR!

Při nesprávném čištění dojde k poškození regenerativního pachového filtru.

- ▶ Dodržujte regenerační pokyny.
- ▶ Regenerativní pachové filtry nikdy nečistěte čisticími prostředky, vodou, v myčce nádobí ani mokřým hadrem.
- ▶ Viditelná znečištění na regenerativním pachovém filtru před regenerací odstraňte vlhkým hadrem.  
Dbejte na to, aby pachový filtr nebyl mokřý.

## Regenerace pachového filtru

### ⚠ VÝSTRAHA – Nebezpečí požáru!

Regenerovatelný pachový filtr se může vznítit při použití funkce čištění pečicí trouby (pyrolýzy).

- ▶ Regenerovatelný pachový filtr nikdy neregenerujte pomocí funkce čištění pečicí trouby (pyrolýzy).

### ⚠ VÝSTRAHA – Nebezpečí zranění!

Pachový filtr zůstává po regeneraci dlouhou dobu horký.

- ▶ Nedotýkejte se pachového filtru hned po regeneraci, nechte ho vychladnout.

**Poznámka:** Při regeneraci může dojít ke změně barvy částí pachového filtru. Změny barvy nemají žádný vliv na funkci pachového filtru.

**Požadavek:** Pachový filtr je demontovaný.

- Pečicí troubu předehejte na maximálně 200 °C (☼druh ohřevu horký vzduch).
- Aby se nepoškrábal plech na pečení, položte pachový filtr na rošt.
- Při regeneraci může vznikat zápach. Zajistěte, aby byla místnost dobře větraná a aby bylo otevřené okno.
- Regenerativní pachový filtr regenerujte s následujícími nastaveními.

Doba trvání	Teplota	Druh ohřevu
120 min	max. 200 °C	Cirkulace ☼

- Horký pachový filtr nechte vychladnout na žáruvzdorné podložce.

## Montáž pachového filtru

- Otevřete skleněnou desku.
- Otevřete kryt filtrů dole na spotřebiči.
- Nasadte velký pachový filtr dole ① a zaklapněte nahoru ②.  
→ Obr. 4
- Nasadte malý pachový filtr vlevo ① a zaklapněte nahoru ②.  
→ Obr. 5

- Nasadte tukové filtry.

→ Obr. 6

Informace k montáži tukových filtrů najdete v návodu k obsluze spotřebiče.

- Zavřete kryt filtru dole na spotřebiči.
- Zavřete skleněnou desku.

da



## Generelle henvisninger

- Læs denne vejledning omhyggeligt igennem.
- Opbevar vejledningen og produktinformationerne til senere brug, og giv dem videre til en senere ejer.
- Sikkerheden under brugen er kun sikret, hvis apparatet er blevet monteret korrekt iht. montagevejledningen. Installatøren har ansvaret for, at apparatet fungerer fejlfrit på opstillingsstedet.
- Denne vejledning henvender sig til montøren af det ekstra tilbehør.
- Tilslutningen af apparatet må kun udføres af en autoriseret fagmand.
- Strømtilførslen skal afbrydes, før der udføres nogen form for arbejde på apparatet.

## Sikker montage

Overhold sikkerhedsanvisningerne ved montagen af det ekstra tilbehør.

### ⚠ ADVARSEL – Fare for kvælning!

Børn kan trække emballagemateriale over hovedet eller vikle sig ind i det og blive kvalt.

- ▶ Opbevar emballagematerialet utilgængeligt for børn.
- ▶ Lad ikke børn lege med emballagemateriale.

### ⚠ ADVARSEL – Fare for tilskadekomst!

Komponenterne indvendig i apparatet kan have skarpe kanter.

- ▶ Brug beskyttelseshandsker.

Lugtfiltret er meget varmt i lang tid efter regenereringen.

- ▶ Rør ikke ved lugtfiltret umiddelbart efter regenereringen, men lad det først køle tilstrækkeligt af.

### ⚠ ADVARSEL – Brandfare!

Ikke-regenererbare lugtabsorberende filtre kan blive antændt i ovnen.

- ▶ Regenerer kun regenererbare lugtabsorberende filtre.

### BEMÆRK!

Hvis det regenererbare lugtfilter falder på gulvet, kan det blive beskadiget. Sådanne beskadigelser er ikke altid synlige udefra.

- ▶ Kasser det regenererbare lugtfilter, hvis det er faldet på gulvet, og udskift det med et nyt.

## Leveringsomfang

Kontrollér alle dele for transportskader efter udpakningen, og om leveringen indeholder alle dele.

→ Fig. 1

## Regenererbart lugtfilter

Lugtfiltret binder lugtstoffer ved recirkulationsdrift. Regelmæssig udskiftning eller regenerering af lugtfiltret sikrer en høj grad af lugtreduktion. Ved normal anvendelse (dagligt ca. 1 time) skal lugtfiltret udskiftes senest efter 10 år. Det regenererbare lugtfilter kan regenereres i en almindelig bageovn. Ved normal brug, dvs. ca. 1 time dagligt, skal det regenererbare lugtfilter udskiftes eller regenereres for hver 3-4 måneder. Det regenererbare lugtfilter kan regenereres op til 30 gange.

## Afmontage af lugtfilter

1. Åbn glaspladen.
2. Afmonter fedtfilterene.  
Der findes oplysninger om afmontage af fedtfilterene i apparatets betjeningsvejledning.
3. **BEMÆRK!** Lugtfilterene er udstyret med en faldsikring. Hvis der trækkes i filterene, kan apparatet blive beskadiget.
  - ▶ Træk ikke i filterene.  
Hold lugtfiltret fast foroven med den ene hånd, og frigør det.①
4. **Bemærk:** Vær opmærksom på, at lugtfiltret er tungt.  
Tryk let på det nederste lugtfilter med den anden hånd.②  
→ Fig. 4  
Hold lugtfiltret fast med begge hænder.
- ✓ Lugtfiltret løsnes.
5. Tag lugtfiltret ud.  
→ Fig. 5

## Rengøring af lugtfilter

### BEMÆRK!

Forkert rengøring beskadiger det regenerative lugtfilter.

- ▶ Følg anvisningerne om regenerering.
- ▶ Det regenerative lugtfilter må aldrig rengøres med rengøringsmidler, vand, våde klude eller vaskes i opvaskemaskinen.
- ▶ Hvis der er synlige tilsmudsninger på lugtfiltret, skal de fjernes med en fugtig klud inden regenereringen.  
Pas på, at lugtfiltret ikke bliver vådt.

## Regenerering af lugtfilter

### ⚠ ADVARSEL – Brandfare!

Det regenererbare lugtfilter kan blive antændt med ovnrensfunctjonen (pyrolyse).  
▶ Det regenererbare lugtfilter må aldrig regenereres med ovnrensfunctjonen (pyrolyse).

### ⚠ ADVARSEL – Fare for tilskadekomst!

Lugtfiltret er meget varmt i lang tid efter regenereringen.  
▶ Rør ikke ved lugtfiltret umiddelbart efter regenereringen, men lad det først køle tilstrækkeligt af.

**Bemærk:** Ved regenereringsprocessen kan dele af lugtfiltret blive misfarvede. Misfarvningerne har ingen indflydelse på lugtfiltrets funktion.

**Krav:** Lugtfiltret er afmonteret.

1. Forvarm ovnen til maks. 200 °C (cirkulationsluft ☞).
2. Læg lugtfiltret på en rist for at undgå at ride bagepladen.
3. Der kan opstå lugt i forbindelse med regenereringen af lugtfiltret. Sørg for god ventilation i rummet ved at åbne et vindue.

4. Regenerer det regenerative lugtfilter med følgende indstillinger.

Varighed	Temperatur	Ovnfunktion
120 min.	Maks. 200 °C	Cirkulationsluft ☞

5. Lad det varme lugtfilter køle af på et varmebestandigt underlag.

## Montage af lugtfilter

1. Åbn glaspladen.
2. Åbn filterafdækningen på undersiden af apparatet.
3. Sæt det store lugtfilter på forneden ①, og klap det op ②.  
→ Fig. 4
4. Sæt det lille lugtfilter på i venstre side ①, og klap det op ②.  
→ Fig. 5
5. Sæt fedtfilterene ind.  
→ Fig. 6  
Der findes oplysninger om montage af fedtfilterene i apparatets betjeningsvejledning.
6. Luk filterafdækningen på undersiden af apparatet.
7. Luk glaspladen.

nl

## ⚠ Algemene aanwijzingen

- Lees deze gebruiksaanwijzing zorgvuldig door.
- Bewaar de gebruiksaanwijzing en de productinformatie voor later gebruik of voor volgende eigenaren.
- De veiligheid is alleen gewaarborgd bij een deskundige montage volgens de montagehandleiding. De installateur is verantwoordelijk voor een goede werking op de plaats van opstelling.
- Deze handleiding is bestemd voor de monteur van de speciale accessoires.
- Alleen een geautoriseerde vakman mag het apparaat aansluiten.
- Sluit voor aanvang van alle werkzaamheden altijd de stroomtoevoer af.

## Veilige montage

Neem de veiligheidsvoorschriften bij de montage van de speciale accessoires in acht.

### ⚠ WAARSCHUWING – Kans op verstikking!

Kinderen kunnen verpakkingsmateriaal over het hoofd trekken en hierin verstrikt raken en stikken.  
▶ Verpakkingsmateriaal uit de buurt van kinderen houden.  
▶ Laat kinderen niet met verpakkingsmateriaal spelen.

### ⚠ WAARSCHUWING – Kans op letsel!

Bepaalde onderdelen in het toestel kunnen scherpe randen hebben.

- ▶ Draag veiligheidshandschoenen.  
De geurfilter blijft na het regenereren lang heet.
- ▶ De geurfilter direct na het regenereren niet aanraken, maar laten afkoelen.



## **WAARSCHUWING – Kans op brand!**

Een niet regenererbare geurfilter kan in de oven vlam vatten.

- ▶ Alleen regenererbare geurfilters regenereren.

### **LET OP!**

Wanneer een regenererbaar geurfilter naar beneden valt, kan dit beschadigd raken. De beschadigingen zijn van buiten af niet altijd zichtbaar.

- ▶ Voer het gevallen regenererbare geurfilter af en vervang het.

## **Inhoud van de verpakking**

Controleer na het uitpakken alle onderdelen op transportschade en de volledigheid van de levering.

→ Fig. 1

## **Regenererbaar geurfilter**

Geurfilters binden de geurstoffen in de circulatiefunctie. Regelmatig gewisselde of geregenereerde geurfilters zorgen voor een hoge geurafscheidingsgraad. Bij normaal gebruik (dagelijks ca. 1 uur) vervangt u het geurfilter uiterlijk na 10 jaar.

Het regenererbare geurfilter kan in een gewone oven worden geregenereerd.

Het regenererbare geurfilter moet bij normaal gebruik van ca. 1 uur dagelijks, elke 3-4 maanden worden geregenereerd. Het regenererbare geurfilter kan tot 30 maal worden geregenereerd.

## **Geurfilters demonteren**

1. De glasplaat openen.
2. De vetfilters verwijderen.

Informatie over het uitbouwen van het vetfilter vindt u in de gebruikershandleiding van uw apparaat.

3. **LET OP!** De geurfilters zijn met een valbeveiliging uitgerust. Wanneer u aan de filters trekt, dan kunt u het apparaat beschadigen.

- ▶ Niet aan de filters trekken.

Met één hand het geurfilter aan de bovenkant vasthouden en ontgrendelen.①

4. **Opmerking:** Let er op dat het geurfilter zwaar is. Met de andere hand het geurfilter aan de onderkant licht aandrukken.②

→ Fig. 2

Het geurfilter met beide handen vasthouden.

- ✓ Het geurfilter komt los.

5. Het geurfilter verwijderen.

→ Fig. 3

## **Geurfilter reinigen**

### **LET OP!**

Een onjuiste reiniging beschadigt het regeneratieve geurfilter.

- ▶ Houd de instructies voor het regenereren aan.
- ▶ Geurfilters nooit reinigen met schoonmaakmiddelen, met water, in de vaatwasmachine of met een natte doek.
- ▶ Wanneer op een regeneratief geurfilter verontreinigingen zichtbaar zijn, verwijder dan de verontreinigingen vóór het regenereren met een vochtige doek.

Let er op dat het geurfilter niet nat wordt.

## **Geurfilter regenereren**

### **WAARSCHUWING – Kans op brand!**

Een regenererbaar geurfilter kan door de ovenreinigingsfunctie (pyrolyse) ontbranden.

- ▶ Regeneer een regenererbaar geurfilter nooit niet met de ovenreinigingsfunctie (pyrolyse).

## **WAARSCHUWING – Kans op letsel!**

De geurfilter blijft na het regenereren lang heet.

- ▶ De geurfilter direct na het regenereren niet aanraken, maar laten afkoelen.

**Opmerking:** Bij het regeneratieproces kunnen delen van het filter verkleuren. De verkleuringen hebben geen invloed op de werking van het geurfilter.

**Vereiste:** Het geurfilter is uitgebouwd.

1. Verwarm de oven voor op maximaal 200°C (circulatie ).
2. Leg om krassen op de bakplaat te voorkomen, het geurfilter op een rooster.
3. Tijdens het regenereren kan er geurontwikkeling optreden. Open een raam om te waarborgen dat de ruimte goed is geventileerd.
4. Regeneer het regeneratieve geurfilter met de volgende instellingen.

Tijdsduur	Temperatuur	Verwarmingsmethode
120 min	max. 200°C	Recirculatie 

5. Laat het hete geurfilter op een hittebestendige ondergrond afkoelen.

## **Geurfilters inbouwen**

1. De glasplaat openen.
2. De filterafdekking onder aan het apparaat openen.
3. Het grote geurfilter eerst onder plaatsen ① en naar boven klappen ②.

→ Fig. 4

4. Het kleine geurfilter eerst links plaatsen ① en naar boven klappen ②.

→ Fig. 5

5. Plaats de vetfilters.

→ Fig. 6

Informatie over de inbouwen van het vetfilter vindt u in de gebruikershandleiding van uw apparaat.

6. De filterafdekking onder aan het apparaat sluiten.
7. De glasplaat sluiten.

et

## **Üldised juhised**

- Lugege juhend hoolikalt läbi.
- Hoidke juhend ja tooteinfo alles hili-semaks kasutamiseks või järgmistele omanikele.
- Turvaline kasutamine on tagatud ainult siis, kui paigaldamine toimub vastavalt paigaldusjuhendile. Paigaldatud seadme veatu töö eest vastutab paigaldaja.
- Käesolev juhend on ette nähtud eritarviku paigaldajale.
- Seadet tohib vooluvõrguga ühendada ainult litsentseeritud elektrik.
- Enne mis tahes tööde teostamist lülitage vool välja.

## **Ohutu paigaldamine**

Eritarviku paigaldamisel järgige ohutusnõudeid.

### **HOIATUS – Lämpumisoht!**

Lapsed võivad pakkematerjalid üle pea tõmmata või end sinna sisse kerida ja lämbuda.

- ▶ Hoidke pakkematerjalid lastest eemal.
- ▶ Ärge laske lastel pakkematerjaliga mängida.

### **⚠ HOIATUS – Vigastusoh!**

Seadme sisedetailid võivad olla teravate servadega.

► Kandke kaitsekindaid.

Lõhnafilter on pärast regenererimist pikka aega kuum.

► Ärge puudutage lõhnafiltrit vahetult pärast regenererimist, vaid laske sellel kõigepealt piisavalt jahtuda.

### **⚠ HOIATUS – Tuleoh!**

Mitteregenereritav lõhnafilter võib ahjus süttida.

► Regenererige vaid regenereritavaid lõhnafiltreid.

### **TÄHELEPANU!**

Mahakukkumise korral võib regenereritav lõhnafilter kahjustada saada. Kahjustused ei pruugi alati olla väljastpoolt märgatavad.

► Mahakukkunud regenereritav lõhnafilter utiliseerige ja asendage uuega.

### **Tarnekomplekt**

Kontrollige pärast lahtipakkimist kõiki osi transpordikahjustuste ja tarne kompleksuse suhtes.

→ Joonis 1

### **Regenereritav lõhnafilter**

Lõhnafiltrid seovad tekkivad lõhnad õhuringlusrežiimil. Lõhnade tõhusaks eemaldamiseks tuleb lõhnafiltreid regulaarselt vahetada või regenererida. Tavakasutuse korral (iga päeva umbes 1 tund) vahetage lõhnafilter hiljemalt 10 aasta tagant välja.

Regenereritavat lõhnafiltrit saate regenererida tavalises küpsetusahjus.

Regenereritavat lõhnafiltrit tuleb tavarežiimil kasutamise korral (iga päev umbes 1 tund) regenererida iga 3-4 kuu tagant. Regenereritavat lõhnafiltrit saab regenererida kuni 30 korda.

### **Lõhnafiltri eemaldamine**

1. Avage klaasplaat.

2. Eemaldage rasvafiltrid.

Teavet rasvafiltri eemaldamise kohta leiate seadme kasutusjuhendist.

3. **TÄHELEPANU!** Lõhnafiltrid on varustatud kukkumiskaitsega. Filtritest tõmbamisega võite seadet kahjustada.

► Ärge tõmmake filtritest.

Hoidke lõhnafiltrit ühe käega ülalt kinni ja vabastage. ①

4. **Märkus:** Pidage meeles, et lõhnafilter on raske.

Teise käe avaldage lõhnafiltrile alt kerget survet. ②

→ Joonis 2

Hoidke lõhnafiltrit kahe käega kinni.

✓ Lõhnafilter vabaneb.

5. Eemaldage lõhnafilter.

→ Joonis 3

### **Lõhnafiltri puhastamine**

#### **TÄHELEPANU!**

Vale puhastamine kahjustab taastatavat lõhnafiltrit.

► Järgige regenererimisjuhiseid.

► Regenereritava lõhnafiltri puhastamiseks ärge kasutage puhastusvahendeid, vett, nõudepesumasinat ega märga lappi.

► Nähtav mustus eemaldage regenereritavalt lõhnafiltrilt enne regenererimist ettevaatlikult niiske lapiga.

Veenduge, et lõhnafilter ei saa märjaks.

### **Lõhnafiltri regenererimine**

#### **⚠ HOIATUS – Tuleoh!**

Regenereritav lõhnafilter võib ahjupuhastusfunktsiooni tõttu (pürolüüs) ahjus süttida.

► Ärge regenererige regenereritavat lõhnafiltrit ahjupuhastusrežiimil (pürolüüs).

#### **⚠ HOIATUS – Vigastusoh!**

Lõhnafilter on pärast regenererimist pikka aega kuum.

► Ärge puudutage lõhnafiltrit vahetult pärast regenererimist, vaid laske sellel kõigepealt piisavalt jahtuda.

**Märkus:** Regenererimisel võivad lõhnafiltri osad värvi muuta. Värvimuutused ei mõjuta lõhnafiltri funktsiooni.

**Nõue:** Lõhnafilter on eemaldatud.

1. Laske ahjul kuumeneda maksimaaltemperatuurile 200 °C (ringlev õhk ④).

2. Asetage lõhnafilter restile, et küpsetusplaati mitte kriimustada.

3. Regenererimisel võib tekkida teatav lõhn. Veenduge, et ruum on hea ventilatsiooniga ja avage aken.

4. Regenererige lõhnafilter järgmiste seadistustega.

Kestus	Temperatuur	Kuumutusviis
120 min	max 200 °C	ringlev õhk ④

5. Kuum lõhnafilter asetage jahtumiseks kuumuskindlale alusele.

### **Lõhnafiltri paigaldamine**

1. Avage klaasplaat.

2. Avage filtrikate seadme allosas.

3. Asetage suured lõhnafiltrid all kohale ① ja keerake üles ②.

→ Joonis 4

4. Asetage väikesed lõhnafiltrid vasakul kohale ① ja keerake üles ②.

→ Joonis 5

5. Asetage rasvafiltrid kohale.

→ Joonis 6

Teavet rasvafiltri paigaldamise kohta leiate seadme kasutusjuhendist.

6. Sulgege filtrikate seadme allosas.

7. Sulgege klaasplaat.

fi

### **⚠ Yleisiä ohjeita**

■ Lue tämä ohje huolellisesti.

■ Säilytä ohjeet ja tuotetiedot myöhempää käyttötarvetta tai mahdollista uutta omistajaa varten.

■ Turvallinen käyttö on taattu vain, kun asennus tehdään ammattitaitoisesti asennusohjeita noudattaen. Asentaja vastaa moitteettomasta toiminnasta laitteen asennuspaikassa.

■ Tämä ohje on tarkoitettu erikoisvarusteen asentajalle.

■ Laitteen saa liittää vain ammattilainen, jolla on asianmukaiset asennusoikeudet.

■ Kytke aina ennen työn aloittamista virransaanti pois päältä.

## Turvallinen asennus

Noudata turvallisuusohjeita lisävarustetta asennettaessa.

### **VAROITUS – Tukehtumisvaara!**

Lapset saattavat leikkiessään esim. vetää pakkausmateriaaleja päähänsä tai kääriytyä niihin ja tukehtua.

- ▶ Pidä pakkausmateriaali poissa lasten ulottuvilta.
- ▶ Älä anna lasten leikkiä pakkausmateriaalilla.

### **VAROITUS – Loukkaantumiswaara!**

Laitteen sisäpuolella olevat rakenneosat voivat olla teräväreunaiset.

- ▶ Käytä suojakäsineitä.

Hajusuodatin pysyy regeneroinnin jälkeen kauan kuumana.

- ▶ Älä kosketa hajusuodatinta heti regeneroinnin jälkeen, vaan anna sen ensin jäähtyä riittävästi.

### **VAROITUS – Tulipalovaara!**

Hajusuodatin, joka ei ole regeneroitavissa, voi syttyä uunissa palamaan.

- ▶ Regeneroi vain regeneroitavia hajusuodattimia.

### **HUOMIO!**

Hajusuodatin voi vaurioitua, jos se pääsee putoamaan. Vauriot eivät ole aina havaittavissa ulkopuolelta.

- ▶ Vaihda ja hävitä pudonnut regeneroitava hajusuodatin.

## Toimitussisältö

Kun olet poistanut kaikki osat pakkauksesta, tarkista ettei niissä ole kuljetusvaurioita ja että kaikki osat ovat mukana.

→ Kuva 1

## Regeneroitava hajusuodatin

Hajusuodattimet sitovat itseensä hajut kiertoilmakäytössä. Säännöllisesti vaihdetut tai regeneroidut hajusuodattimet varmistavat tehokkaan hajunpoiston.

Vaihda hajusuodatin tavanomaisessa käytössä (päivittäin n. 1 tunti) viimeistään 10 vuoden kuluttua.

Regeneroitava hajusuodatin voidaan regeneroida tavallisessa uunissa.

Regeneroitava hajusuodatin on regeneroitava tavanomaisessa käytössä, päivittäin n. 1 tunti, 3-4 kuukauden välein. Regeneroitava hajusuodatin voidaan regeneroida enintään 30 kertaa.

## Hajusuodattimien irrotus

1. Avaa lasilevy.

2. Irrota rasvasuodattimet.

Rasvasuodatinten irrotusta koskevat tiedot löydät laitteen käyttöohjeesta.

3. **HUOMIO!** Hajusuodattimissa on putoamisen estävä lukitus. Jos vedät suodattimista, saatat vaurioittaa laitetta.

- ▶ Älä vedä suodattimista.

Pidä toisella kädellä kiinni hajusuodattimesta ylhäältä ja vapauta lukitus.①

4. **Huomautus:** Ota huomioon, että hajusuodatin on painava.

Paina toisella kädellä hajusuodatinta kevyesti alhaalta.②

→ Kuva 2

Pidä hajusuodattimesta kiinni molemmin käsin.

- ✓ Hajusuodatin irtoaa.

5. Ota hajusuodatin pois paikaltaan.

→ Kuva 3

## Hajusuodattimen puhdistus

### **HUOMIO!**

Virheellinen puhdistus vaurioittaa regeneroitavaa hajusuodatinta.

- ▶ Noudata regenerointia koskevia ohjeita.
- ▶ Älä puhdistu regeneroitavaa hajusuodatinta puhdistusaineilla, vedellä, astianpesukoneessa tai märällä liinalla.

- ▶ Jos regeneroitavassa hajusuodattimessa on näkyvää likaa, poista lika kostealla liinalla ennen regenerointia.

Varmista, että hajusuodatin ei pääse kastumaan.

## Hajusuodattimen regenerointi

### **VAROITUS – Tulipalovaara!**

Uuninpuhdistustoiminto (pyrolyysi) voi saada regeneroitavan hajusuodattimen syttymään tuleen.

- ▶ Älä regeneroi regeneroitavaa hajusuodatinta koskaan uuninpuhdistustoiminnolla (pyrolyysi).

### **VAROITUS – Loukkaantumiswaara!**

Hajusuodatin pysyy regeneroinnin jälkeen kauan kuumana.

- ▶ Älä kosketa hajusuodatinta heti regeneroinnin jälkeen, vaan anna sen ensin jäähtyä riittävästi.

**Huomautus:** Hajusuodattimen osat voivat muuttaa väriä regenerointiprosessin yhteydessä. Värjäytymät eivät vaikuta hajusuodattimen toimintaan.

**Vaatus:** Hajusuodatin on otettu pois paikaltaan.

1. Esilämmitä uuni enintään lämpötilaan 200 °C (kiertoilma ④).
2. Aseta hajusuodatin ritilälle, jotta leivinpelti ei naarmuunnu.
3. Regeneroinnin aikana voi muodostua hajua. Varmista huoneen hyvä tuuletus avaamalla ikkunan.
4. Regeneroi regeneroitava hajusuodatin seuraavilla asetuksilla.

Toiminta-aika	Lämpötila	Uunitoiminto
120 min	maks. 200 °C	Kiertoilma ④

5. Anna kuumen hajusuodattimen jäähtyä kuumuutta kestäväällä alustalla.

## Hajusuodattimen asennus

1. Avaa lasilevy.

2. Avaa suodatinkansi laitteen alaosassa.

3. Aseta suuret hajusuodattimet alhaalla paikoilleen ① ja käännä ylös ②.

→ Kuva 4

4. Aseta pieni hajusuodatin vasemmalla paikalleen ① ja käännä ylös ②.

→ Kuva 5

5. Aseta rasvasuodattimet paikoilleen.

→ Kuva 6

Rasvasuodatinten asennusta koskevat tiedot löydät laitteen käyttöohjeesta.

6. Sulje suodatinkansi laitteen alaosassa.

7. Sulje lasilevy.

fr

## **Indications générales**

- Lisez attentivement cette notice.
- Conservez la notice ainsi que les informations produit en vue d'une réutilisation ultérieure ou pour un futur nouveau propriétaire.

- La sécurité d'utilisation est garantie uniquement en cas d'installation correcte et conforme aux instructions de montage. Le monteur est responsable du fonctionnement correct sur le lieu où l'appareil est installé.
- Cette notice s'adresse au monteur de l'accessoire spécial.
- Seul un spécialiste agréé est autorisé à brancher l'appareil.
- Avant toute intervention sur l'appareil, coupez l'alimentation électrique.

## Installation en toute sécurité

Respectez les consignes de sécurité lors de l'installation de l'accessoire spécial.

### **⚠ AVERTISSEMENT – Risque d'asphyxie!**

Les enfants risquent de s'envelopper dans les matériaux d'emballage ou de les mettre sur la tête et de s'étouffer.

- ▶ Conserver les matériaux d'emballage hors de portée des enfants.
- ▶ Ne jamais laisser les enfants jouer avec les emballages.

### **⚠ AVERTISSEMENT – Risque de blessure!**

Des pièces à l'intérieur de l'appareil peuvent présenter des arêtes vives.

- ▶ Portez des gants de protection.

Le filtre à odeurs reste longtemps chaud après sa régénération.

- ▶ Ne le touchez pas directement après sa régénération, laissez d'abord le filtre refroidir.

### **⚠ AVERTISSEMENT – Risque d'incendie!**

Un filtre anti-odeurs non régénérable risque de s'enflammer dans le four.

- ▶ Régénérez uniquement les filtres anti-odeurs régénérables.

### **ATTENTION !**

Si un filtre anti-odeur régénérable tombe, il peut être endommagé. Les dégâts ne sont pas toujours visibles de l'extérieur.

- ▶ Mettez le filtre anti-odeur qui est tombé au rebut et remplacez-le.

## Contenu de la livraison

Après avoir déballé le produit, inspectez toutes les pièces pour détecter d'éventuels dégâts dus au transport et pour vous assurer de l'intégralité de la livraison.

→ Fig. 1

## Filtre anti-odeur régénérable

Les filtres anti-odeurs lient les odeurs en mode recirculation de l'air. Des filtres anti-odeurs régulièrement changés ou régénérés garantissent un haut degré de séparation des odeurs.

En fonctionnement normal (env. 1 heure par jour), remplacez le filtre à odeurs au plus tard après 10 années d'utilisation.

Le filtre anti-odeur régénérable peut être régénéré dans un four usuel du commerce.

Le filtre anti-odeur régénérable doit être régénéré tous les 3-4 mois en fonctionnement normal, environ une heure par jour. Le filtre anti-odeur régénérable peut être régénéré jusqu'à 30 fois.

## Déposer un filtre anti-odeur

1. Ouvrez la plaque en verre.
2. Démontez le filtre à graisse.

Vous trouverez des informations sur le démontage du filtre à graisse dans la notice d'utilisation de votre appareil.

3. **ATTENTION !** Les filtres anti-odeurs sont équipés d'un cran de sécurité anti-chute. Si vous tirez sur les filtres, vous risquez d'endommager l'appareil.
  - ▶ Ne tirez pas sur les filtres.

Tenez le filtre anti-odeurs en haut d'une main et déverrouillez-le.①

4. **Remarque :** Notez que le filtre anti-odeur est lourd.

Avec la deuxième main, appuyez légèrement sur le bas du filtre anti-odeurs.②

→ Fig. 2

Saisissez le filtre anti-odeurs à deux mains et retenez-le.

- ✓ Le filtre anti-odeurs se détache.

5. Retirez le filtre anti-odeurs.

→ Fig. 3

## Nettoyer le filtre anti-odeurs

### **ATTENTION !**

Un nettoyage incorrect endommage le filtre anti-odeurs régénérable.

- ▶ Respectez les indications de régénération.
- ▶ Ne nettoyez jamais un filtre anti-odeurs régénérable avec des produits de nettoyage, de l'eau, au lave-vaisselle ni avec un chiffon humide.
- ▶ Si des salissures sont visibles sur le filtre anti-odeurs régénérable, retirez-les avec un chiffon humide avant de le régénérer.

Veillez à ce que le filtre anti-odeurs ne soit pas mouillé.

## Régénérer le filtre anti-odeurs

### **⚠ AVERTISSEMENT – Risque d'incendie!**

Un filtre anti-odeurs régénérable peut s'enflammer à cause de la fonction de nettoyage du four (pyrolyse).

- ▶ Ne régénérez jamais un filtre anti-odeurs régénérable avec la fonction de nettoyage du four (pyrolyse).

### **⚠ AVERTISSEMENT – Risque de blessure!**

Le filtre à odeurs reste longtemps chaud après sa régénération.

- ▶ Ne le touchez pas directement après sa régénération, laissez d'abord le filtre refroidir.

**Remarque :** Lors du processus de régénération, des pièces du filtre anti-odeurs peuvent se décolorer. Ces décolorations n'ont aucune influence sur le fonctionnement du filtre anti-odeurs.

**Condition :** Le filtre anti-odeurs est démonté.

1. Préchauffez le four à 200 °C maximum (recyclage )
2. Afin d'éviter de rayer la plaque à pâtisserie, placez le filtre anti-odeurs sur une grille.
3. Une odeur peut se dégager pendant la régénération. Pour vous assurer que la pièce est bien ventilée, ouvrez une fenêtre.
4. Régénérez le filtre anti-odeurs régénérable avec les réglages suivants.

Durée	Température	Mode de cuisson
120 min	max. 200 °C	Recyclage 

5. Laissez le filtre anti-odeurs chaud refroidir sur une surface résistant à la chaleur.

## Poser un filtre anti-odeur

1. Ouvrez la plaque en verre.

2. Ouvrez le capot du filtre sous l'appareil.
3. Placez les grands filtres anti-odeurs en bas ① et rabattez-les vers le haut ②.  
→ Fig. 4
4. Placez le petit filtre anti-odeurs à gauche ① et rabattez-le vers le haut ②.  
→ Fig. 5
5. Insérez le filtre à graisse.  
→ Fig. 6  
Vous trouverez des informations sur le montage du filtre à graisse dans la notice d'utilisation de votre appareil.
6. Fermez le capot du filtre sous l'appareil.
7. Fermez la plaque en verre.

el



## Γενικές υποδείξεις

- Διαβάστε προσεκτικά αυτές τις οδηγίες.
- Φυλάξτε τις οδηγίες καθώς και τις πληροφορίες προϊόντος για μετέπειτα χρήση ή για τον επόμενο κάτοχο της συσκευής.
- Μόνο με τη σωστή τοποθέτηση σύμφωνα με τις οδηγίες τοποθέτησης διασφαλίζεται η ασφάλεια κατά τη χρήση. Ο εγκαταστάτης είναι υπεύθυνος για την άψογη λειτουργία στη θέση τοποθέτησης.
- Αυτές οι οδηγίες απευθύνονται στον εγκαταστάτη του ειδικού εξαρτήματος.
- Μόνο ένας αδειούχος τεχνικός επιτρέπεται να συνδέσει τη συσκευή.
- Πριν την πραγματοποίηση οποιασδήποτε εργασίας, διακόψτε την παροχή ρεύματος.

## Ασφαλής συναρμολόγηση

Προσέχετε τις υποδείξεις ασφαλείας κατά τη συναρμολόγηση του ειδικού εξαρτήματος.

### **⚠ ΠΡΟΕΙΔΟΠΟΙΗΣΗ – Κίνδυνος ασφυξίας!**

Τα παιδιά μπορεί να περάσουν τα υλικά της συσκευασίας πάνω από το κεφάλι ή να τυλιχτούν σ' αυτά και να πάθουν ασφυξία.

- ▶ Κρατάτε τα υλικά συσκευασίας μακριά από τα παιδιά.
- ▶ Μην αφήνετε τα παιδιά να παίζουν με τα υλικά συσκευασίας.

### **⚠ ΠΡΟΕΙΔΟΠΟΙΗΣΗ – Κίνδυνος τραυματισμού!**

Τα εξαρτήματα στο εσωτερικό της συσκευής μπορεί να είναι κοφτερά.

- ▶ Φοράτε προστατευτικά γάντια.
- Το φίλτρο οσμών μετά την αναγέννηση παραμένει για πολύ χρόνο καυτό.
- ▶ Μην αγγίζετε το φίλτρο οσμών απευθείας μετά την αναγέννηση, αλλά αφήστε το να κρυώσει.

### **⚠ ΠΡΟΕΙΔΟΠΟΙΗΣΗ – Κίνδυνος πυρκαγιάς!**

Ένα μη αναγεννώμενο φίλτρο οσμών μπορεί να αναφλεγεί στον φούρνο.

- ▶ Αναγεννάτε μόνο αναγεννώμενα φίλτρα οσμών.

### **ΠΡΟΣΟΧΗ!**

Εάν πέσει κάτω ένα αναγεννήσιμο φίλτρο οσμών, μπορεί αυτό να υποστεί ζημιά. Οι ζημιές δε φαίνονται πάντοτε από έξω.

- ▶ Αποσύρετε και αντικαταστήστε το πεσμένο κάτω αναγεννήσιμο φίλτρο οσμών.

## Υλικά παράδοσης

Μετά το ξεπακετάρισμα ελέγξτε όλα τα μέρη για ενδεχόμενες ζημιές μεταφοράς καθώς και για την πληρότητα της παράδοσης.

→ Εικ. 1

## Αναγεννήσιμο φίλτρο οσμών

Τα φίλτρα οσμών φιλτράρουν τις οσμηρές ουσίες στη λειτουργία ανακυκλοφορίας αέρα. Τα τακτικά αλλαγμένα ή αναγεννώμενα φίλτρα οσμών εξασφαλίζουν μια υψηλή απόδοση φιλτραρίσματος των οσμών.

Στην κανονική λειτουργία (καθημερινά περίπου 1 ώρα) αντικαταστήστε το φίλτρο οσμών το αργότερο μετά από 10 χρόνια.

Το αναγεννήσιμο φίλτρο οσμών μπορεί να αναγεννηθεί σ' έναν συνηθισμένο φούρνο.

Το αναγεννήσιμο φίλτρο οσμών πρέπει στην κανονική λειτουργία, περίπου 1 κάθε μέρα, να αντικαθίσταται ή να αναγεννιέται κάθε 3-4 μήνες. Το αναγεννήσιμο φίλτρο οσμών μπορεί να αναγεννηθεί μέχρι και 30 φορές.

## Αφαίρεση του φίλτρου οσμών

1. Ανοίξτε τη γυάλινη πλάκα.

2. Αφαιρέστε τα φίλτρα λίπους.

Πληροφορίες για την αφαίρεση των φίλτρων λίπους, θα βρείτε στις οδηγίες χρήσης της συσκευής σας.

3. **ΠΡΟΣΟΧΗ!** Τα φίλτρα οσμών είναι εξοπλισμένα με διάταξη προστασίας από πτώση. Εάν τραβήξετε τα φίλτρα, μπορείτε να προξενήσετε ζημιά στη συσκευή.

- ▶ Μην τραβάτε τα φίλτρα.

Κρατήστε το φίλτρο οσμών επάνω με το ένα χέρι και απασφαλίστε το.①

4. **Σημείωση:** Προσέξτε, ότι το φίλτρο οσμών είναι βαρύ.

Με το δεύτερο χέρι πιέστε ελαφρά το φίλτρο οσμών κάτω.②

→ Εικ. 2

Κρατήστε σταθερά το φίλτρο οσμών με τα δύο χέρια.

- ✓ Το φίλτρο οσμών ελευθερώνεται.

5. Αφαιρέστε το φίλτρο οσμών.

→ Εικ. 3

## Καθαρισμός φίλτρου οσμών

### **ΠΡΟΣΟΧΗ!**

Ο λαθός καθαρισμός προκαλεί ζημιά στο αναγεννώμενο φίλτρο οσμών.

- ▶ Προσέξτε τις υποδείξεις αναγέννησης.
- ▶ Μην καθαρίζετε ποτέ ένα αναγεννώμενο φίλτρο οσμών με νερό, στο πλυντήριο πιάτων ή με ένα υγρό πανί.
- ▶ Όταν στο αναγεννώμενο φίλτρο οσμών υπάρχει ορατή ρύπανση, απομακρύνετε τη ρύπανση πριν την αναγέννηση με ένα υγρό πανί.

Προσέξτε, να μη μουςκέψει το φίλτρο οσμών.

## Αναγέννηση φίλτρου οσμών

### **⚠ ΠΡΟΕΙΔΟΠΟΙΗΣΗ – Κίνδυνος πυρκαγιάς!**

Ένα αναγεννημένο φίλτρο οσμών μπορεί να αναφλεγεί με τη λειτουργία καθαρισμού φούρνου (πυρόλυση).

- ▶ Μην αναγεννήσετε ποτέ το αναγεννώμενο φίλτρο οσμών με τη λειτουργία καθαρισμού φούρνου (πυρόλυση).

## **⚠ ΠΡΟΕΙΔΟΠΟΙΗΣΗ – Κίνδυνος τραυματισμού!**

Το φίλτρο οσμών μετά την αναγέννηση παραμένει για πολύ χρόνο καυτό.

- ▶ Μην αγγίζετε το φίλτρο οσμών απευθείας μετά την αναγέννηση, αλλά αφήστε το να κρυώσει.

**Σημείωση:** Κατά τη διάρκεια της διαδικασίας αναγέννησης μπορεί μέρη του φίλτρου οσμών να αλλάξουν χρώμα. Οι αποχρώσεις δεν έχουν καμία επιρροή πάνω στη λειτουργία του φίλτρου οσμών.





**Προϋπόθεση:** Το φίλτρο οσμών έχει αφαιρεθεί.

1. Προθερμάνετε τον φούρνο το μέγιστο στους 200 °C (ανακυκλοφορία αέρα .
2. Για να μη γρατσουνίσετε το ταψί, τοποθετήστε το φίλτρο οσμών επάνω σε μια σχάρα.
3. Κατά τη διάρκεια της αναγέννησης, μπορεί να δημιουργηθούν οσμές. Για να βεβαιωθείτε, ότι το δωμάτιο αερίζεται καλά, ανοίξτε ένα παράθυρο.
4. Αναγεννήστε το αναγγενόμενο φίλτρο οσμών με τις ακόλουθες ρυθμίσεις.

Διάρκεια	Θερμοκρασία	Τρόπος ψησίματος
120 λεπτά	μέγ. 200 °C	Ανακυκλοφορία αέρα 

5. Αφήστε να κρυώσει το καυτό φίλτρο οσμών επάνω σε μια ανθεκτική στη θερμότητα επιφάνεια εναπόθεσης.

## **Τοποθέτηση του φίλτρου οσμών**

1. Ανοίξτε τη γυάλινη πλάκα.
2. Ανοίξτε το κάλυμμα των φίλτρων κάτω από τη συσκευή.
3. Τοποθετήστε τα μεγάλα φίλτρα οσμών στο κάτω μέρος  και αναδιπλώστε τα προς τα πάνω .  
→ *Εικ. 4*
4. Τοποθετήστε το μικρό φίλτρο οσμών αριστερά  και αναδιπλώστε το προς τα πάνω .  
→ *Εικ. 5*
5. Τοποθετήστε τα φίλτρα λίπους.  
→ *Εικ. 6*  
Πληροφορίες για την τοποθέτηση των φίλτρων λίπους, θα βρείτε στις οδηγίες χρήσης της συσκευής σας.
6. Κλείστε το κάλυμμα των φίλτρων κάτω από τη συσκευή.
7. Κλείστε τη γυάλινη πλάκα.

hu

## **⚠ Άλτaλάνος útmutatások**

- Gondosan olvassa el ezt az útmutatót.
- Órizza meg az útmutatót és a termékinformációkat a későbbi használat céljára, vagy az újabb tulajdonos számára.
- Csak a szerelési útmutatónak megfelelő, szakszerű beszerelés esetén garantált az üzembiztonság. A szerelő felelős a felállítási helyen való kifogástalan működésért.
- Ez az útmutató a kiegészítő tartozék szerelőjének szól.
- A készüléket csak hivatalos engedéllyel rendelkező szakember csatlakoztathatja.
- Bármilyen munka elvégzése előtt szüntesse meg az áramellátást.

## **Biztonságos összeszerelés**

A tartozék felszerelése során tartsa be a biztonsági előírásokat.

### **⚠ FIGYELMEZTETÉS – Fulladásveszély!**

A gyermekek a csomagolóanyagokat a fejükre húzhatják vagy magukra tekerhetik, és megfulladhatnak.

- ▶ Gyermekektől tartsa távol a csomagolóanyagot.
- ▶ Ne engedje, hogy gyermekek játsszanak a csomagolóanyaggal.

### **⚠ FIGYELMEZTETÉS – Sérülésveszély!**

A készülék belső részeinek pereme éles lehet.

- ▶ Viseljen védőkesztyűt.
- ▶ A szagszűrő a regenerálás után sokáig forró marad.
- ▶ Ne érintse meg a szagszűrőt közvetlenül a regenerálás után, hanem először hagyja lehűlni.

### **⚠ FIGYELMEZTETÉS – Tűzveszély!**

A nem regenerálható szagszűrő meggyulladhat a sütőben.

- ▶ Csak regenerálható szagszűrőt regeneráljon.

### **FIGYELEM!**

Ha a regenerálható szagszűrő leesik, károsodhat. A sérülések kívülről nem mindig láthatóak.

- ▶ A leesett regenerálható szagszűrőt távolítsa el és cserélje ki.

## **A csomag tartalma**

Kicsomagolás után ellenőrizze az összes alkatrészt szállítási károk tekintetében, valamint a szállítmány teljességét.

→ *Ábra 1*

## **Regenerálható szagszűrő**

A szagszűrők megkötik a szagokat légkeringetési üzemmódban. A rendszeresen cserélt vagy regenerált szagszűrők kiválóan elhárítják a kellemetlen szagokat.

Normál üzemeltetés esetén (napi kb. 1 óra) a szagszűrőt legkésőbb 10 év elteltével cserélje ki.

A regenerálható szagszűrő kereskedelmi forgalomban kapható sütőben regenerálható.

A regenerálható szagszűrőt normál üzemeltetés mellett (napi kb. 1 óra) 3-4 havonta kell regenerálni. A regenerálható szagszűrő legfeljebb 30 alkalommal regenerálható.

## **A szagszűrő kiszérése**

1. Nyissa fel az üveglapot.
2. Szerelje ki a zsírszűrőt.

A zsírszűrő kiszérésevel kapcsolatos információkat készüléke használati útmutatójában találja.

3. **FIGYELEM!** A szagszűrő leesésgátlóval rendelkezik. Ha meghúzza a szűrőket, károsíthatja a készüléket.

- ▶ Ne húzza a szűrőket.

Egyik kezével fogja meg a szagszűrőt fent és oldja ki.<sup>①</sup>

4. **Megjegyzés:** Vegye figyelembe, hogy a szagszűrő nehéz.

A másik kezével alul kissé nyomja meg a szagszűrőt.<sup>②</sup>

→ *Ábra 2*

Tartsa mindkét kezével a szagszűrőt.

- ✓ A szagszűrő kioldódik.

5. Vegye ki a szagszűrőt.

→ *Ábra 3*

## Szagszűrő tisztítása

### FIGYELEM!

A nem megfelelő tisztítás károsítja a regenerálható szagszűrőt.

- ▶ Vegye figyelembe a regenerálással kapcsolatos tudnivalókat.
- ▶ Regenerálható szagszűrőt soha ne tisztítson tisztítószerezrel, vízzel, mosogatógépben vagy nedves törlőruhával.
- ▶ Amennyiben szennyeződések láthatók a regenerálható szagszűrőn, ezeket a regenerálás előtt nedves kendővel el kell távolítani.  
Ügyeljen arra, hogy a szagszűrőt ne érje víz.

## Szagszűrő regenerálása

### ⚠ FIGYELMEZTETÉS – Tűzveszély!

A regenerálható szagszűrő meggyulladhat a sütő tisztítási funkciójának (pirolízis) használata következtében.

- ▶ Regenerálható szagszűrőt soha ne regeneráljon a sütő tisztítási funkciójával (pirolízis).

### ⚠ FIGYELMEZTETÉS – Sérülésveszély!

A szagszűrő a regenerálás után sokáig forró marad.

- ▶ Ne érintse meg a szagszűrőt közvetlenül a regenerálás után, hanem először hagyja lehűlni.

**Megjegyzés:** A regenerálás során a szagszűrő egyes részei elszíneződhetnek. Az elszíneződés nem befolyásolja a szagszűrő működését.



**Követelmény:** Szagszűrő ki van szerelve.

1. Melegítse elő a sütőt maximum 200 °C-ra (légkeeringetés  mellett).
2. A szagszűrőt helyezze egy rostélyra, hogy a sütőlap ne karcolódjon össze.
3. A regenerálás közben szagképződés lehetséges. A helyiség megfelelő szellőzésének biztosítása érdekében nyisson ki egy ablakot.
4. A regenerálható szagszűrőt a következő beállítással regenerálja.

Időtartam	Hőmérséklet	Fűtési mód
120 perc	max. 200 °C	Keringetett levegő 

5. A forró szagszűrőt lehűlésig egy hőálló felületre helyezze.

## Szagszűrő beszerelése

1. Nyissa fel az üveglapot.
2. Nyissa ki a szűrőfedelelet alul a készüléken.
3. Helyezze be alul a nagy szagszűrőt ① és hajtsa fel ②.  
→ *Ábra 4* 
4. Helyezze be a bal oldalon a kis szagszűrőt ① és hajtsa fel ②.  
→ *Ábra 5* 
5. Helyezze be a zsírszűrőket.  
→ *Ábra 6*   
A zsírszűrő beszerelésével kapcsolatos információkat készüléke használati útmutatójában találja.
6. Csukja be a szűrőfedelelet alul a készüléken.
7. Csukja le az üveglapot.

it

## ⚠ Avvertenze generali

- Leggere attentamente le presenti istruzioni.

- Conservare le istruzioni e le informazioni sul prodotto per il successivo utilizzo o per il futuro proprietario.
- La sicurezza di utilizzo è garantita solo per l'installazione secondo le regole di buona tecnica riportate nelle istruzioni di montaggio. L'installatore è responsabile del corretto funzionamento nel luogo di installazione.
- Queste istruzioni sono rivolte al tecnico addetto al montaggio dell'accessorio speciale.
- Il collegamento può essere eseguito esclusivamente da un tecnico specializzato autorizzato.
- Prima di eseguire qualsiasi lavoro, staccare l'alimentazione della corrente.

## Montaggio sicuro

Osservare le avvertenze di sicurezza durante il montaggio dell'accessorio speciale.

### ⚠ AVVERTENZA – Pericolo di soffocamento!

I bambini potrebbero mettersi in testa il materiale di imballaggio o avvolgersi nello stesso, rimanendo soffocati.

- ▶ Tenere lontano il materiale di imballaggio dai bambini.
- ▶ Vietare ai bambini di giocare con materiali d'imballaggio.

### ⚠ AVVERTENZA – Pericolo di lesioni!

Alcuni componenti all'interno dell'apparecchio possono essere affilati.

- ▶ Indossare guanti protettivi.
- Dopo la rigenerazione il filtro odori rimane caldo a lungo.
- ▶ Non toccare il filtro odori subito dopo la rigenerazione, ma lasciarlo raffreddare.

### ⚠ AVVERTENZA – Pericolo di incendio!

Un filtro antiodore non rigenerabile nel forno può prendere fuoco.

- ▶ Rigenerare solo filtri antiodore rigenerabili.

### ATTENZIONE!

Se un filtro antiodore rigenerabile cade può danneggiarsi. I danni non sono sempre visibili dall'esterno.

- ▶ Smaltire e sostituire il filtro antiodore rigenerabile caduto.

## Contenuto della confezione

Dopo il disimballaggio controllare che tutti i componenti siano presenti e che non presentino danni dovuti al trasporto.

→ *Fig. 1* 

## Filtro antiodore rigenerabile

I filtri antiodore, nel funzionamento a ricircolo d'aria, trattengono le particelle che causano i cattivi odori. Per garantire l'elevato assorbimento degli odori è necessario sostituire o rigenerare periodicamente i filtri antiodore.

In caso di esercizio normale (all'incirca 1 ora al giorno), sostituire il filtro antiodore al più tardi dopo 10 anni.

È possibile rigenerare il filtro antiodore rigenerabile in un forno tradizionale.

In caso di esercizio normale, circa un'ora al giorno, è necessario rigenerare il filtro antiodore rigenerabile ogni 3-4 mesi. Il filtro antiodore rigenerabile può essere rigenerato fino a 30 volte.

## Smontaggio del filtro antiodore

1. Aprire la piastra in vetro.
2. Smontare i filtri per grassi.

Le informazioni per lo smontaggio dei filtri per grassi sono contenute nelle istruzioni per l'uso dell'apparecchio.

3. **ATTENZIONE!** I filtri antiodori sono equipaggiati con una protezione. Se si tirano direttamente i filtri, l'apparecchio può danneggiarsi.

► Non tirare i filtri.

Tenere fermo dall'alto il filtro antiodori con una mano e sbloccarlo.①

4. **Nota:** Notare che il filtro antiodore è pesante.

Con la seconda mano premere leggermente in basso il filtro antiodori.②

→ Fig. 2

Afferrare il filtro antiodori con due mani.

✓ Il filtro antiodori si allenta.

5. Rimuovere il filtro antiodori.

→ Fig. 3

## Pulizia del filtro antiodori

### ATTENZIONE!

Una pulizia errata danneggia il filtro antiodori rigenerativo.

- Osservare le indicazioni relative alla rigenerazione.
- Non pulire mai un filtro antiodori rigenerativo con detergenti, acqua, in lavastoviglie o con un panno bagnato.
- Se sul filtro antiodore rigenerativo sono visibili impurità, prima della rigenerazione rimuoverle con un panno umido.

Assicurarsi che il filtro non si bagni.

## Rigenerazione del filtro antiodori

### ⚠ AVVERTENZA – Pericolo di incendio!

Un filtro antiodori rigenerabile può prendere fuoco con la funzione di pulizia del forno (pirolisi).

- Non rigenerare mai un filtro antiodori rigenerabile con la funzione di pulizia forno (pirolisi).

### ⚠ AVVERTENZA – Pericolo di lesioni!

Dopo la rigenerazione il filtro odori rimane caldo a lungo.

- Non toccare il filtro odori subito dopo la rigenerazione, ma lasciarlo raffreddare.

**Nota:** Durante il processo di rigenerazione, parti del filtro antiodori possono scolorire. Le variazioni cromatiche non influiscono in alcun modo sul funzionamento del filtro.

**Requisito:** Il filtro antiodori è smontato.

1. Preriscaldare il forno portandolo a una temperatura massima di 200 °C (ricircolo d'aria .
2. Per non graffiare la teglia, collocare il filtro antiodori su una griglia.
3. La rigenerazione può causare la formazione di odori. Per garantire un'aerazione ottimale del locale, aprire una finestra.
4. Rigenerare il filtro antiodori rigenerativo con le impostazioni seguenti.

Durata	Temperatura	Tipo di riscaldamento
120 min	max. 200 °C	Ricircolo d'aria 

5. Far raffreddare il filtro antiodori caldo su una superficie resistente al calore.

## Montaggio del filtro antiodore

1. Aprire la piastra in vetro.

2. Aprire la copertura filtro sotto l'apparecchio.
3. Applicare il filtro antiodori grande sotto ① e piegarlo verso l'alto ②.

→ Fig. 4

4. Applicare a sinistra il filtro antiodori piccolo ① e piegarlo verso l'alto ②.

→ Fig. 5

5. Inserire i filtri per grasso.

→ Fig. 6

Le informazioni per il montaggio dei filtri per grassi sono contenute nelle istruzioni per l'uso dell'apparecchio.

6. Chiudere la copertura filtro sotto l'apparecchio.
7. Chiudere la piastra in vetro.

Iv



## Vispārīgi norādījumi

- Rūpīgi izlasiet šo instrukciju.
- Uzglabāiet instrukciju un produkta informāciju vēlākai izmantošanai vai nākamiem īpašniekiem.
- Tikai tehniski pareizi veikta iebūvēšana atbilstoši montāžas pamācībai nodrošina izmantošanas drošību. Par pareizu ierīces darbību uzstādīšanas vietā atbild uzstādītājs.
- Šī instrukcija ir paredzēta papildpiederumu montāžai.
- Ierīci pievienot elektrotīklam drīkst tikai sertificēts speciālists.
- Pirms jebkādu darbu veikšanas vienmēr atvienojiet elektropadevi.

## Droša montāža

Montējot papildpiederumus, ievērojiet drošības norādījumus.

### ⚠ BRĪDINĀJUMS – Nosmakšanas risks!

Bērni var uzvilkt iepakojuma materiālu sev galvā vai tajā ietīties un nosmakt.

- Nolieciet iepakojumu bērniem nepieejamā vietā.
- Neļaujiet bērniem rotaļāties ar iepakojuma materiālu.

### ⚠ BRĪDINĀJUMS – Traumu risks!

Ierīces iekšpusē esošajām daļām var būt asas malas.

- Lietojiet aizsargcimdus.

Smaku filtrs pēc reģenerēšanas ilgu laiku ir sakarsis.

- Nepieskarieties smaku filtram tieši pēc reģenerēšanas, bet gan ļaujiet tam atdzist.

### ⚠ BRĪDINĀJUMS – Aizdeģšanās risks!

Nereģenerējams tauku filtrs cepeškrāsnī var aizdeģties.

- Reģenerējiet tikai reģenerējamus smaku filtrus.

### UZMANĪBU!

Ja reģenerējamais smaku filtrs nokrīt, tam var rasties bojājumi. Šādi bojājumi reizēm nav redzami no ārpusēs.

- Ja reģenerējamais smaku filtrs ir nokritis, to nomainiet pret jaunu un utilizējiet.

## Piegādes komplektācija

Pēc visu detaļu izņemšanas no iepakojuma pārbaudiet iespējamās transportēšanas bojājumus un piegādes pilnīgumu.

→ Att. 1



## Reģenerējamais smaku filtrs

Gaisa cirkulācijas režīmā smaku filtrs aiztur aromātvielas. Ja smaku filtru regulāri maina vai reģenerē, tas nodrošina augstu smaku aizturēšanas līmeni.

Parastas ekspluatācijas gadījumā (pa aptuveni 1 stundai dienā) nomainiet smaku filtru ne vēlāk kā pēc 10 gadiem.

Reģenerējamo smaku filtru var reģenerēt parastā cepeškrāsnī.

Ja reģenerējamo smaku filtru lieto normālā darba režīmā, proti, apmēram 1 stundu dienā, tas ir jāģenerē reizi 3-4 mēnešos. Reģenerējamo smaku filtru var reģenerēt līdz 30 reizēm.

## Smaku filtra izņemšana

1. Atveriet stikla plāksni.

2. Demontējiet tauku filtrus.

Informāciju par tauku filtru demontāžu skatiet savas ierīces montāžas pamācībā.

3. **UZMANĪBU!** Smaku filtriem ir aizsargs pret izkrišanu. Velkot aiz filtriem, var sabojāt iekārtu.

► Nevelciet aiz filtriem.

Ar vienu roku pieturiet smaku filtru augšpusē un atbrīvojiet.①

4. **Piezīme:** Ievērojiet, ka smaku filtrs ir smags.

Ar otru roku viegli piespiediet smaku filtru no apakšpusēs.②

→ Att. 4

Turiet smaku filtru ar abām rokām.

✓ Smaku filtrs

5. Izņemiet smaku filtru.

→ Att. 5

## Smaku filtra tīrīšana

### UZMANĪBU!

Nepareizi veikta tīrīšana bojā reģeneratīvo smaku filtru.

► Ievērojiet reģenerācijas norādījumus.

► Netīriet smakas filtru ar tīrīšanas līdzekļiem, ar ūdeni vai ar mitru drānu un nemazgājiet to trauku mazgātājā.

► Ja reģeneratīvajā smaku filtrā ir redzami netīrumi, pirms reģenerēšanas notīriet tos ar mitru drānu.

Gādājiet, lai smaku filtrs paliktu sauss.

## Smaku filtra reģenerēšana

### ⚠ BRĪDINĀJUMS – Aizdeģšanās risks!

Reģenerējams smaku filtrs cepeškrāsns tīrīšanas funkcijas (pirolīzes) darbības laikā var aizdegties.

► Neveiciet smaku filtra reģenerēšanu cepeškrāsns tīrīšanas (pirolīzes) režīmā.

### ⚠ BRĪDINĀJUMS – Traumu risks!

Smaku filtrs pēc reģenerēšanas ilgu laiku ir sakarsis.

► Nepieskarieties smaku filtram tieši pēc reģenerēšanas, bet gan ļaujiet tam atdzist.

**Piezīme:** Reģenerēšanas laikā filtra daļas var mainīt krāsu. Krāsas izmaiņas neietekmē smaku filtra darbību.

**Prasība:** Smaku filtrs ir izņemts.

1. Uzkaršējiet cepeškrāsns līdz maks. 200 °C (gaisa cirkulācija ☼).

2. Lai nesaskrāpētu cepamo plāti, smaku filtru novietojiet uz restēm.

3. Reģenerēšanas laikā var izdalīties smaka. Nodrošiniet telpā pienācīgu ventilāciju, atverot logu.

4. Reģenerējiet reģeneratīvo smaku filtru ar tālāk norādītajiem iestatījumiem.

Darbības laiks	Temperatūra	Karsēšanas režīms
120 min	maks. 200 °C	Gaisa cirkulācija ☼

5. Atdzesējiet karsto smaku filtru uz karstumizturīgas pamatnes.

## Smaku filtra ielikšana

1. Atveriet stikla plāksni.

2. Atveriet filtra pārsegu iekārtas apakšpusē.

3. Pielieciet lielos smaku filtrus pie apakšējās malas ① un tad piebīdīet tos uz augšu ②.

→ Att. 4

4. Pielieciet mazo smaku filtru kreisajā pusē ① un tad piebīdīet to uz augšu ②.

→ Att. 5

5. Ielieciet tauku filtrus.

→ Att. 6

Informāciju par tauku filtru montāžu skatiet savas ierīces montāžas pamācībā.

6. Aizveriet filtra pārsegu iekārtas apakšpusē.

7. Aizveriet stikla plāksni.

It

## ⚠ Bendrosios nuorodos

■ Atidžiai perskaitykite šią instrukciją.

■ Išsaugokite instrukciją bei informaciją apie produktą. Jų gali prireikti vėliau, be to, galėsite ją perduoti naujam prietaiso šeimininkui.

■ Saugus prietaiso naudojimas garantuojamas tik tuomet, jei prietaisas sumontuotas tinkamai, laikantis montavimo instrukcijos. Už nepriekaištingą veikimą įrengimo vietoje atsako montuotojas.

■ Ši instrukcija skirta specialiojo priedo montuotojui.

■ Prietaisą prijungti gali tik licenciją turintis kvalifikuotas specialistas.

■ Prieš atliekant bet kokius darbus reikia atjungti elektros srovės tiekimą.

## Saugus montavimas

Montuodami specialųjį priedą laikykitės saugos nurodymų.

### ⚠ ĮSPĖJIMAS – Pavojus uždusti!

Vaikai gali užsimauti pakuotės medžiagas ant galvos arba į jas įsivynuoti ir uždusti.

► Saugokite pakuotės medžiagas nuo vaikų.

► Neleiskite vaikams žaisti su pakuotės medžiagomis.

### ⚠ ĮSPĖJIMAS – Sužeidimų pavojus!

Prietaiso viduje esančios konstrukcinės dalys gali būti aštrios.

► Mūvėkite apsaugines pirštines.

Pasibaigus atnaujinimo procesui kvapų filtrus dar ilgai lieka karštas.

► Pasibaigus atnaujinimo procesui nelieskite kvapų filtro, nes jis turi atvėsti.

### ⚠ ĮSPĖJIMAS – Gaisro pavojus!

Neatnaujinamas kvapų filtrus orkaitėje gali užsidegti.

► Atnaujinkite tik tuos kvapų filtrus, kurie yra atnaujinami.

## DĒMESIO!

Jei atnaujinamasis kvapu filtras nukris, jis gali būt pažeistas. Pažeidimai iš išorės matomi ne visada.

- ▶ Nukritusį atnaujinamąjį kvapu filtrą pašalinkite ir pakeiskite kitu atnaujinamuoju kvapu filtru.

## Pristatomas komplektas

Išpakavę patikrinkite visas dalis, ar nėra transportavimo pažeidimų ir ar siuntoje nieko netrūksta.

→ Pav. 1

## Atnaujinamasis kvapu filtras

Ijungus recirkuliacijos režimą, kvapu filtras sugeria kvapus. Reguliariai keičiami arba atnaujinamieji kvapu filtrai užtikrina aukštą kvapu atskyrimo lygį. Jei eksploatuojama įprastai (kasdien maždaug po 1 valandą), kvapu filtrą reikia keisti ne vėliau nei po 10 metų.

Atnaujinamąjį kvapu filtrą galite atnaujinti įprastoje orkaitėje.

Atnaujinamąjį filtrą įprastai naudojant maždaug po 1 valandą per dieną, jį reikia regeneruoti kas 3-4 mėnesius. Atnaujinamąjį kvapu filtrą galima atnaujinti daugiausia 30 kartus.

## Kvapų filtro išmontavimas

1. Atidarykite stiklo plokštę.
2. Išmontuokite riebalų filtrą.

Informacijos apie riebalų filtro išmontavimą rasite savo prietaiso naudojimo instrukcijoje.

3. **DĒMESIO!** Kvapu filtrai turi apsaugą nuo kritimo. Traukdami filtrus galite sugadinti prietaisą.
- ▶ Netraukite filtrų.

Viena ranka laikykite kvapu filtrą už viršaus ir atfiksukite.①

4. **Pastaba.** Turėkite omenyje, kad kvapu filtras yra sunkus.

Antra ranka šiek tiek paspauskite kvapu filtrą žemyn.②

→ Pav. 2

Kvapų filtrą laikykite abiem rankomis.

- ✓ Kvapu filtras atsilaisvina.

5. Išimkite kvapu filtrą.

→ Pav. 3

## Kvapų filtro valymas

### DĒMESIO!

Netinkamai valant naujinamasis kvapu filtras pažeidžiamas.

- ▶ Atkreipkite dėmesį į naujinimo nuorodas.
- ▶ Naujinamojo kvapu filtro niekada neplaukite valikliais, vandeniui, indaplovėje ir nevalykite drėgna šluoste.
- ▶ Jei ant naujinamojo kvapu filtro matyti nešvarumų, prieš naujindami pašalinkite juos drėgna šluoste. Saugokite, kad kvapu filtras nesušlaptų.

## Kvapų filtro atnaujinimas

### ⚠ ISPĖJIMAS – Gaisro pavojus!

Veikiant orkaitės valymo funkcijai (pirolizė) naujinamasis kvapu filtras gali užsidegti.

- ▶ Nebandykite naujinti naujinamojo kvapu filtro naudodami orkaitės valymo (pirolizės) funkciją.

### ⚠ ISPĖJIMAS – Sužeidimų pavojus!

Pasibaigus atnaujinimo procesui kvapu filtras dar ilgai lieka karštas.

- ▶ Pasibaigus atnaujinimo procesui nelieskite kvapu filtro, nes jis turi atvėsti.

**Pastaba.** Vykstant naujinimo procesui gali pakisti kvapu filtro dalių spalva. Pasikeitusi spalva neturi įtakos kvapu filtro veikimui.

**Reikalavimas.** Kvapu filtras išmontuotas.

1. Įkaitinkite orkaitę maks. iki 200 °C (recirkuliacija ④).
2. Kad nesubraižytumėte kepimo padėklo, padėkite kvapu filtrą ant grotelių.
3. Naujinant gali pasklisti kvapas. Kad patalpa gerai vėdintųsi, atidarykite langą.
4. Naujinamąjį kvapu filtrą naujinkite parinkę toliau nurodytas nuostatas.

Trukmė	Temperatūra	Kaitinimo būdas
120 min.	maks. 200 °C	Recirkuliacija ④

5. Karštą kvapu filtrą padėkite atvėsti ant karščiui atsparaus pagrindo.

## Kvapų filtrų įmontavimas

1. Atidarykite stiklo plokštę.
2. Atidarykite filtro dangtį prietaiso apačioje.
3. Didžiuosius kvapu filtrus įstatykite apačioje ① ir lenkite į viršų ②.

→ Pav. 4

4. Mažąjį kvapu filtrą įstatykite kairėje ① ir lenkite į viršų ②.

→ Pav. 5

5. Įdėkite riebalų filtrą.

→ Pav. 6

Informacijos apie riebalų filtro įmontavimą rasite savo prietaiso naudojimo instrukcijoje.

6. Uždarykite filtro dangtį prietaiso apačioje.
7. Uždarykite stiklo plokštę.

mk



## Општи напомени

- Внимателно прочитајте го ова упатство.
- Чувајте го упатството и информациите за производот за подоцнежна употреба или за следните сопственици.
- Само со стручна монтажа согласно упатството за монтажа е загарантирана безбедноста при употреба на уредот. Инсталатерот е одговорен за беспрекорно функционирање на местото на поставување.
- Ова упатство се однесува за monterите на специјалната опрема.
- Само лиценцирано стручно лице смее да го приклучи уредот.
- Пред работење на каква било работа, исклучете го напојувањето.

## Безбедна монтажа

Почитувајте ги сигурносните напомени при монтажа на специјалната опрема.

### ⚠ ПРЕДУПРЕДУВАЊЕ – Опасност од задушвање!

Децата може да го ставаат материјалот од пакувањето преку глава или да се обвиткаат со него и да се задушат.

- ▶ Материјалот од пакувањето држете го подалеку од деца.
- ▶ Не ги оставајте децата да си играат со материјалот за пакување.

### **⚠ ПРЕДУПРЕДУВАЊЕ – Опасност од повреда!**

Составените делови во уредот може да бидат со остри рабови.

- ▶ Носете заштитни ракавици.

Филтерот за миризба останува долго време жежок по регенерирањето.

- ▶ Не го допирајте филтерот за миризба веднаш по регенерирањето туку оставете да се олади.

### **⚠ ПРЕДУПРЕДУВАЊЕ – Опасност од пожар!**

Филтер за миризби што не може да се регенерира може да се запали во рерна.

- ▶ Регенерирајте само филтри за миризби што се регенерираат.

#### **ВНИМАНИЕ!**

Ако испадне филтер за миризби што се регенерира, тој може да се оштети. Оштетувањата не се секогаш видливи однадвор.

- ▶ Отстранете го и заменете го паднатиот филтер за миризби што се регенерира.

### **Обем на испорака**

По опакувањето проверете ги сите делови дали имаат оштетувања од транспортот и дали е целосна испораката.

→ Сл. 1

### **Филтер за миризби што се регенерира**

Филтрите за миризби ги отстрануваат миризбите во циркулационен режим. Редовно менуваните или регенерирани филтри за миризби гарантираат висок степен на апсорпција на миризби.

Со нормална работа (приближно 1 час дневно), заменете го филтерот за мирис најдоцна по 10 години.

Филтерот за миризби што се регенерира, може да се регенерира во стандардна рерна.

Филтерот за миризби што се регенерира мора да се регенерира при нормално работење, околу 1 час дневно, на секои 3-4 месеци.

Филтерот за миризби што се регенерира може да се регенерира до 30 пати.

### **Демонтирање на филтерот за миризби**

1. Отворете ја стаклената плоча.
2. Демонтирајте ги филтрите за маснотии.

Информации за демонтирање на филтрите за маснотии ќе најдете во упатството за користење на Вашиот уред.

3. **ВНИМАНИЕ!** Филтрите за миризби се опремени со уред за заштита од паѓање. Ако ги повлечете филтрите, може да го оштетите уредот.

- ▶ Не повлекувајте ги филтрите.

Држете го филтерот за миризби на врвот со едната рака и отклучете го. ①

4. **Забелешка:** Имајте предвид дека филтерот за миризби е тежок.

Со втората рака, лесно притиснете го филтерот за миризби на дното. ②

→ Сл. 2

Држете го филтерот за миризби со двете раце.

- ✓ Филтерот за миризби се вади.

5. Извадете го филтерот за миризби.

→ Сл. 3

### **Чистење на филтерот за миризби**

#### **ВНИМАНИЕ!**

Погрешно чистење го оштетува регенеративниот филтер за миризби.

- ▶ Почитувајте ги напомените за регенерирање.

- ▶ Никогаш не чистете регенеративен филтер за миризби со средства за чистење, вода, во машина за садови или со влажна крпа.
- ▶ Ако има видливи нечистотии на регенеративниот филтер за миризби, тие треба да се отстранат со влажна крпа пред регенерацијата.

Внимавајте на тоа да не е влажен филтерот за миризби.

### **Регенерирање на филтерот за миризби**

#### **⚠ ПРЕДУПРЕДУВАЊЕ – Опасност од пожар!**

Регенеративен филтер за миризби може да се запали со функцијата за чистење на рерна (пиролиза).

- ▶ Никогаш не регенерирајте регенеративен филтер за миризби со функцијата за чистење на рерна (пиролиза).

#### **⚠ ПРЕДУПРЕДУВАЊЕ – Опасност од повреда!**

Филтерот за миризба останува долго време жежок по регенерирањето.

- ▶ Не го допирајте филтерот за миризба веднаш по регенерирањето туку оставете да се олади.

**Забелешка:** При процесот на регенерирање може да се обојат делови од филтерот за миризби.

Обојувањата немаат никакво влијание врз функцијата на филтерот за миризби.

**Услов:** Филтерот за миризби е демонтиран.

1. Претходно загрејте ја рерната на максимални 200 °C (циркулационен воздух ②).
2. За да не го изгребете плехот за печење, поставете го филтерот за миризби на решетка.
3. За време на регенерирањето може да настанат миризби. За да се осигурате дека просторијата е добро проветрена, отворете прозорец.
4. Регенерирајте го регенеративниот филтер за миризби со следните поставки.

Времетраење	Температура	Вид на топлина
120 мин.	макс. 200 °C	Циркулационен воздух ②

5. Оставете го жешкиот филтер за миризби на огноотпорна подлога.

### **Монтирање на филтер за миризби**

1. Отворете ја стаклената плоча.
2. Отворете го капакот на филтерот на дното на уредот.
3. Поставете ги големите филтри за миризби на дното ① и преклопете ги нагоре ②.  
→ Сл. 4
4. Поставете го малиот филтер за миризби лево ① и преклопете го нагоре ②.  
→ Сл. 5
5. Вметнете ги филтрите за маснотии.  
→ Сл. 6  
Информации за монтирање на филтрите за маснотии ќе најдете во упатството за користење на Вашиот уред.
6. Затворете го капакот на филтерот на дното на уредот.
7. Затворете ја стаклената плоча.

no

### **⚠ Generelle merknader**

- Les nøye gjennom denne veiledningen.

- Oppbevar veiledningen og produktinformasjonen for senere bruk eller for en senere eier.
- Sikkerheten under bruken er kun garantert dersom monteringen foretas forskriftsmessig i henhold til monteringsanvisningen. Installatøren er ansvarlig for at apparatet fungerer som det skal på oppstillingsstedet.
- Denne veiledningen er beregnet på montereren av spesialtilbehøret.
- Apparatet skal kun installeres av autoriserte fagfolk.
- Slå alltid av strømtilførselen før det skal gjennomføres arbeider.

## Sikker montering

Følg sikkerhetsanvisningene ved montering av spesialtilbehør.

### ⚠ ADVARSEL – Kvelningsfare!

Barn kan få emballasjen over hodet eller vikle seg inn i den og kveles.

- ▶ Hold emballasjen borte fra barn.
- ▶ Barn må ikke få leke med emballasjen.

### ⚠ ADVARSEL – Fare for personskade!

Komponenter inni apparatet kan ha skarpe kanter.

- ▶ Bruk vernehansker.

Luftfilteret er fortsatt varmt lenge etter regenereringen.

- ▶ Ikke berør luftfilteret rett etter regenereringen, men la det kjøle seg ned.

### ⚠ ADVARSEL – Brannfare!

Luftfiltre som ikke er regenererbare, kan ta fyr i stekeovnen.

- ▶ Kun regenererbare luftfiltre må regenereres.

### OBS!

Hvis et regenererbart luftfilter faller ned, kan det bli skadet. Skadene er ikke alltid synlige utenpå.

- ▶ Kasser og bytt ut det luftfilteret som har falt ned.

## Leveringsinnhold

Etter fjerning av emballasjen må du kontrollere alle delene med henblikk på transportskader og forvisse deg om at ingen deler mangler.

→ Fig. 1

## Regenererbart luftfilter

Luftfiltre binder luktstoffene i sirkulasjonsdrift. Luftfiltre som skiftes ut eller regenereres regelmessig, sørger for en høy grad av luktfjerning.

Ved vanlig bruk (ca. 1 time per dag) skal luftfilteret skiftes ut minst hvert 10. år.

Regenererbare luftfiltre kan regenereres i en vanlig stekeovn.

Ved normal bruk, ca. én time om dagen, må det regenererbare luftfilteret regenereres hver 3-4 . måned. Det regenererbare luftfilteret kan regenereres opptil 30 ganger.

## Demontere luftfiltre

1. Åpne glassplaten.
2. Demonter fettfiltrene.

Informasjon om demontering av fettfiltre står i bruksanvisningen for apparatet.

3. **OBS!** Luftfiltrene er utstyrt med en fallsikring. Hvis du trekker i filtrene, kan du skade apparatet.
- ▶ Ikke trekk i filtrene.

Hold fast luftfilteret oppe med en hånd og lås det opp.①

4. **Merk:** Vær oppmerksom på at luftfilteret er tungt. Trykk lett nede på luftfilteret med den andre hånden.②

→ Fig. 2

Hold luftfilteret med begge hender.

- ✓ Luftfilteret løsner.

5. Ta ut luftfilteret.

→ Fig. 3

## Rengjøre luftfilter

### OBS!

Feil rengjøring skader det regenerative luftfilteret.

- ▶ Følg veiledningen om rengjøring.
- ▶ Bruk aldri rengjøringsmiddel, vann, oppvaskmaskin eller en dryppende våt klut til å rengjøre et regenerativt luftfilter.
- ▶ Dersom det er synlig smuss på det regenerative luftfilteret, skal dette smusset fjernes med en fuktig klut før regenereringen.

Pass på at luftfilteret ikke blir vått.

## Regenerere luftfilter

### ⚠ ADVARSEL – Brannfare!

Et regenererbart luftfilter kan antennes ved bruk av ovnrengjøringsfunksjonen (pyrolyse).

- ▶ Et regenererbart luftfilter må aldri regenereres med ovnrengjøringsfunksjonen (pyrolyse).

### ⚠ ADVARSEL – Fare for personskade!

Luftfilteret er fortsatt varmt lenge etter regenereringen.

- ▶ Ikke berør luftfilteret rett etter regenereringen, men la det kjøle seg ned.

**Merk:** Under rengjøringsprosessen kan deler av luftfilteret bli misfarget. Misfarging påvirker ikke luftfilterets funksjonsdyktighet.

**Forutsetning:** Luftfilteret er tatt ut.

1. Forvarm stekeovnen til maks. 200 °C (sirkulasjonsluft ☼).
2. Legg luftfilteret på en rist slik at du ikke skraper opp stekebrettet.
3. Under regenereringen kan det oppstå lukt. Åpne et vindu for å sikre at rommet luftes godt.
4. Regenerer det regenerative luftfilteret med følgende innstillinger.

Varighet	Temperatur	Varmetype
120 min	maks. 200 °C	Sirkulasjonsluft ☼

5. Legg det glovarme luftfilteret avkjøles på et underlag som tåler varme.

## Montere luftfilter

1. Åpne glassplaten.
2. Åpne filterdekselet nede på apparatet.
3. Sett de store luftfilterne på nede ① og vipp dem opp ②.  
→ Fig. 4
4. Sett det lille luftfilteret på til venstre ① og vipp det opp ②.  
→ Fig. 5
5. Sett inn fettfiltrene.  
→ Fig. 6  
Informasjon om montering av fettfiltre står i bruksanvisningen for apparatet.
6. Lukk filterdekselet nede på apparatet.
7. Lukk glassplaten.



## Wskazówki ogólne

- Należy dokładnie przeczytać niniejszą instrukcję.
- Instrukcję należy zachować i starannie przechowywać jako źródło informacji, a także z myślą o innych użytkownikach.
- Bezpieczeństwo podczas użytkowania zapewnione jest tylko po prawidłowym zamontowaniu zgodnie z instrukcją montażu. Monter jest odpowiedzialny za prawidłowe działanie w miejscu instalacji urządzenia.
- Ta instrukcja jest przeznaczona dla montera dodatkowego wyposażenia.
- Tylko certyfikowany fachowiec może podłączyć urządzenie.
- Przed przystąpieniem do jakichkolwiek prac odłączyć zasilanie.

### Bezpieczny montaż

Przestrzegać wskazówek bezpieczeństwa podczas montażu dodatkowego wyposażenia.

#### **OSTRZEŻENIE – Ryzyko uduszenia się!**

Dzieci mogą sobie naciągnąć materiały opakowania na głowę lub zawinąć się w nie i udusić się.

- ▶ Materiały z opakowania należy trzymać poza zasięgiem dzieci.
- ▶ Nie pozwalać dzieciom na zabawę opakowaniem, a szczególnie folią.

#### **OSTRZEŻENIE – Ryzyko odniesienia obrażeń!**

Elementy urządzenia mogą mieć ostre krawędzie.

- ▶ Zaleca się zakładanie rękawic ochronnych.

Po regeneracji filtr zapachów pozostaje długo gorący.

- ▶ Nie dotykać filtra zapachów bezpośrednio po regeneracji, lecz pozostawić do ostygnięcia.

#### **OSTRZEŻENIE – Ryzyko pożaru!**

Filtr zapachów, który nie jest przeznaczony do regeneracji może zapalić się w piekarniku.

- ▶ Regenerować wyłącznie filtry zapachów, które są przeznaczone do regeneracji.

#### **UWAGA!**

Jeżeli filtr zapachów z możliwością regeneracji spadnie, może ulec uszkodzeniu. Uszkodzenia nie zawsze są widoczne z zewnątrz.

- ▶ W razie upadku filtr zapachów z możliwością regeneracji należy zutylizować i wymienić na nowy.

### Zakres dostawy

Po rozpakowaniu należy sprawdzić wszystkie części pod kątem ewentualnych uszkodzeń podczas transportu.

→ Rys.

### Filtr zapachów z możliwością regeneracji

Filtry zapachów wiążą substancje zapachowe w trybie pracy w obiegu zamkniętym. Regularnie wymieniane lub regenerowane filtry zapachów zapewniają wysoki stopień filtracji zapachów.

Przy normalnym trybie (dziennie około 1 godziny) wymienić filtr najpóźniej po 10 latach.

Filtr zapachów z możliwością regeneracji może być regenerowany w standardowym piekarniku.

W przypadku normalnego użytkowania przez ok. jedną godzinę dziennie filtr zapachów z możliwością regeneracji należy wymieniać lub regenerować co 3-4 miesiące/miesiący. Filtr zapachów z możliwością regeneracji może być regenerowany maksymalnie 30 razy.

### Demontaż filtra zapachów

1. Otworzyć płytę szklaną.
2. Zdemontować filtry przeciwtłuszczowe.  
Informacje na temat demontażu filtrów przeciwtłuszczowych znajdują się w instrukcji obsługi urządzenia.
3. **UWAGA!** Filtry zapachowe wyposażone są w zabezpieczenie przed upadkiem. Ciągnąc za filtr można uszkodzić urządzenie.
  - ▶ Nie ciągnąć za filtr.  
Przytrzymać jedną ręką i odblokować filtr zapachów.
4. **Uwaga:** Uwzględnić, że pokrywa filtra zapachów są ciężkie.  
Drugą ręką lekko nacisnąć filtr zapachów na dole.
5. Wyjąć filtr zapachów.  
→ Rys.

### Czyszczenie filtra zapachów

#### **UWAGA!**

Niewłaściwe czyszczenie powoduje uszkodzenie filtra zapachów, który można regenerować.

- ▶ Przestrzegać wskazówek dot. regeneracji.
- ▶ Nigdy nie czyścić filtra zapachów, który można regenerować, środkami czyszczącymi, wodą, w zmywarce lub wilgotną ściereczką.
- ▶ Jeżeli na filtrze zapachów, który można regenerować, widoczne są zabrudzenia, usunąć je za pomocą wilgotnej ściereczki przed regeneracją.  
Uważać, aby filtr zapachów nie zamoczył się.

### Regeneracja filtra zapachów

#### **OSTRZEŻENIE – Ryzyko pożaru!**

Nie regenerować filtra zapachów przy użyciu funkcji czyszczenia piekarnika (pyrolizy).

- ▶ Nigdy nie regenerować filtra zapachów przy użyciu funkcji czyszczenia piekarnika (pyrolizy).

#### **OSTRZEŻENIE – Ryzyko odniesienia obrażeń!**

Po regeneracji filtr zapachów pozostaje długo gorący.

- ▶ Nie dotykać filtra zapachów bezpośrednio po regeneracji, lecz pozostawić do ostygnięcia.

**Uwaga:** Podczas procesu czyszczenia części filtra zapachu mogą ulec przebarwieniom. Przebarwienia nie mają żadnego wpływu na działanie filtra zapachu.

**Wymaganie:** Filtr zapachu został zdemonstrowany.

1. Nagrząć piekarnik do maksymalnie 200°C (termoobieg
2. Aby uniknąć zarysowania blachy do pieczenia, umieścić filtr zapachów na ruszcie.

- Podczas regeneracji mogą wydzielać się różne zapachy. Aby upewnić się, że pomieszczenie jest dobrze wentylowane, otworzyć okno.
- Filtr, który można regenerować, regenerować, wybierając następujące ustawienia.

Czas trwania	Temperatura	Rodzaj grzania
120 min	maks. 200 °C	Termoobieg 

- Gończy filtr zapachów położyć w celu ostudzenia na żaroodpornym podłożu.

## Montaż filtra zapachów

- Otworzyć płytę szklaną.
- Otworzyć pokrywę filtra na dole urządzenia.
- Umieścić duże filtry zapachów na dole ① i złożyć je do góry ②.  
→ Rys. 4
- Umieścić mały filtr zapachów po lewej stronie ① i złożyć go do góry ②.  
→ Rys. 5
- Zamontować filtry przeciwłuszczowe.  
→ Rys. 6  
Informacje na temat montażu filtra przeciwłuszczowego znajdują się w instrukcji obsługi urządzenia.
- Zamknąć pokrywę filtra na urządzeniu.
- Zamknąć płytę szklaną.

pt

## Indicações gerais

- Leia atentamente este manual.
- Guarde estas instruções e as informações sobre o produto para posterior utilização ou para entregar a futuros proprietários.
- Só com uma montagem especializada e em conformidade com as instruções de montagem, pode ser garantida a segurança durante a utilização. O instalador é responsável pelo funcionamento correto no local de montagem.
- Estas instruções destinam-se ao instalador do acessório especial.
- Apenas um técnico especializado e autorizado poderá ligar o aparelho.
- Desligue a alimentação de corrente antes de realizar qualquer trabalho.

## Montagem segura

Respeite as indicações de segurança ao efetuar a montagem dos acessórios especiais.

### AVISO – Risco de asfixia!

As crianças podem colocar o material de embalagem sobre a cabeça ou enrolar-se no mesmo e sufocar.

- Manter o material de embalagem fora do alcance das crianças.
- Não permitir que as crianças brinquem com o material de embalagem.

### AVISO – Risco de ferimentos!

Os componentes interiores do aparelho podem ter arestas vivas.

- Use luvas de proteção.

O filtro de odores permanece quente durante muito tempo após a regeneração.

- Não toque no filtro de odores logo após a regeneração, deixe-o arrefecer.

### AVISO – Risco de incêndio!

Um filtro de odores não regenerável pode inflamar-se dentro do forno.

- Regenerar apenas filtros de odores regeneráveis.

### ATENÇÃO!

No caso de queda, o filtro de odores regenerável pode ficar danificado. Os danos nem sempre são visíveis a partir do exterior.

- Elimine e substitua um filtro de odores regenerável que tenha caído.

## Âmbito de fornecimento

Depois de desembalar o aparelho, há que verificar todas as peças quanto a danos de transporte e se o material fornecido está completo.

→ Fig. 1

## Filtro de odores regenerável

Os filtros de odores aglutinam as substâncias odoríferas no modo de funcionamento em recirculação de ar. A substituição ou a regeneração regular dos filtros de odores garante uma elevada eliminação dos odores.

Com utilização normal (aprox. 1 hora por dia), substitua o filtro de odores o mais tardar após 10 anos. O filtro de odores regenerável pode ser regenerado em um forno comum no mercado.

Numa utilização normal, o filtro de odores regenerável tem de ser regenerado diariamente aprox. 1 hora, todos os 3-4 meses. O filtro de odores regenerável pode ser regenerado até 30 vezes.

## Desmontar os filtros de odores

- Abra a placa de vidro.
- Desmonte os filtros de gorduras.  
Nas Instruções de serviço do seu aparelho encontra informações sobre a desmontagem dos filtros de gorduras.
- ATENÇÃO!** Os filtros anti-cheiros estão equipados com uma proteção de segurança. Se puxar pelos filtros, poderá danificar o aparelho.  
▶ Não puxe pelos filtros.  
Segure o filtro anti-cheiros em cima com uma mão e desbloqueie-o.①
- Nota:** Tenha em consideração que o filtro de odores é pesado.  
Com a segunda mão, pressione ligeiramente o filtro anti-cheiros em baixo.②  
→ Fig. 2  
Segure o filtro anti-cheiros com as duas mãos.  
✓ O filtro anti-cheiros solta-se.
- Retire o filtro anti-cheiros.  
→ Fig. 3

## Limpar filtro de odores

### ATENÇÃO!

Uma limpeza incorreta danifica o filtro de odores regenerativo.

- Preste atenção às indicações de regeneração.
- Nunca limpe um filtro de odores regenerativo com produtos de limpeza, água, na máquina de lavar loiça nem com um pano molhado.
- Se forem visíveis sujidades no filtro de odores regenerativo, remova as sujidades com um pano húmido antes da regeneração.

Preste atenção para que o filtro de odores não fique molhado.

## Regenerar filtro de odores

### **⚠️ AVISO – Risco de incêndio!**

Um filtro de odores não regenerável pode inflamar-se devido à função de limpeza do forno (pirólise).

- ▶ Nunca regenere um filtro de odores regenerável com a função de limpeza do forno (pirólise).

### **⚠️ AVISO – Risco de ferimentos!**

O filtro de odores permanece quente durante muito tempo após a regeneração.

- ▶ Não toque no filtro de odores logo após a regeneração, deixe-o arrefecer.

**Nota:** Partes do filtro de odores podem sofrer uma alteração de cor durante o processo de regeneração. As alterações na cor não prejudicam o funcionamento do filtro de odores.

**Requisito:** O filtro de odores encontra-se desmontado.

1. Pré-aqueça o forno no máximo a 200 °C (ar circulante .
2. Para não riscar o tabuleiro, coloque o filtro de odores sobre uma grelha.
3. Durante a regeneração pode ocorrer a formação de odores. Abra uma janela para garantir que o espaço se encontra bem ventilado.
4. Regenere o filtro de odores regenerativo através das seguintes regulações.

Tempo de duração	Temperatura	Tipo de aquecimento
120 min	máx. 200 °C	Ar circulante 

5. Deixe arrefecer o filtro de odores quente sobre uma base resistente ao calor.

## Montar o filtro de odores

1. Abra a placa de vidro.
2. Abra a tampa do filtro na parte de baixo do aparelho.
3. Coloque os filtros anti-cheiros grandes em baixo ① e vire-os para cima ②.  
→ Fig. 4
4. Coloque o filtro anti-cheiros pequeno à esquerda ① e vire-o para cima ②.  
→ Fig. 5
5. Coloque os filtros de gordura.  
→ Fig. 6  
Nas Instruções de serviço do seu aparelho encontra informações sobre a montagem dos filtros de gordura.
6. Feche a tampa do filtro na parte de baixo do aparelho.
7. Feche a placa de vidro.

ro

## **⚠️ Instruções generale**

- Citiți cu atenție aceste instrucțiuni.
- Păstrați instrucțiunile, precum și informațiile producătorului în vederea utilizării ulterioare sau înmânării acestora următorului proprietar.
- Numai la montajul regulamentar corespunzător instrucțiunii de montaj este garantată siguranța la utilizare. Instalatorul este responsabil pentru funcționarea ireproșabilă la locul de instalare.

- Aceste instrucțiuni se adresează montatorului accesoriului special.
- Racordarea aparatului se va realiza numai de către personal calificat și autorizat.
- Înainte de a executa orice lucrare, întrerupeți alimentarea cu energie electrică.

## Montarea în siguranță

Respectați instrucțiunile privind siguranța în cazul montării accesoriului special.

### **⚠️ AVERTISMENT – Pericol de asfixiere!**

Copiii se pot înfășura în ambalaj sau și-l pot trage pe cap, asfixiindu-se.

- ▶ Nu lăsați copii în apropierea ambalajului.
- ▶ Nu lăsați copii să se joace cu materialul de ambalaj.

### **⚠️ AVERTISMENT – Pericol de rănire!**

Componentele din interiorul aparatului pot avea muchii ascuțite.

- ▶ Purtați mănuși de protecție.

După regenerare, filtrul de eliminare a mirosurilor neplăcute rămâne fierbinte pentru o perioadă lungă de timp.

- ▶ Nu atingeți filtrul de eliminare a mirosurilor neplăcute imediat după efectuarea regenerării; lăsați-l mai întâi să se răcească.

### **⚠️ AVERTISMENT – Pericol de incendiu!**

Un filtru neregenerabil pentru mirosuri introdus în cuptor se poate aprinde.

- ▶ Curățarea este permisă numai în cazul filtrelor regenerabile pentru mirosuri.

### **ATENȚIE!**

În cazul căderii, filtrul regenerabil de eliminare a mirosurilor neplăcute ar putea suferi deteriorări. Deteriorările nu sunt întotdeauna vizibile la exterior.

- ▶ Eliminați și înlocuiți filtrul regenerabil de eliminare a mirosurilor neplăcute.

## Pachetul de livrare

După despachetare verificați ca livrarea să fie completă și ca toate piesele să nu prezinte eventuale deteriorări din transport.

→ Fig. 1

## Filtru regenerabil de eliminare a mirosurilor neplăcute

În regimul de recirculare a aerului, filtrele de eliminare a mirosurilor neplăcute captează substanțele cu mirosuri neplăcute. Prin înlocuirea sau curățarea cu regularitate a filtrelor de eliminare a mirosurilor neplăcute se asigură un grad înalt de eliminare a mirosurilor neplăcute.

În cazul utilizării normale (zilnic, timp de aproximativ 1 oră), înlocuiți filtrul de eliminare a mirosurilor neplăcute cel târziu după 10 ani.

Filtrul regenerabil de eliminare a mirosurilor neplăcute poate fi regenerat într-un cuptor obișnuit.

În cazul funcționării normale, de aproximativ 1 oră pe zi, filtrul regenerabil de eliminare a mirosurilor neplăcute trebuie regenerat la fiecare 3-4 luni. Filtrul regenerabil de eliminare a mirosurilor neplăcute poate fi regenerat de până la 30 ori.

## Demontarea filtrului de eliminarea a mirosurilor neplăcute

1. Deschideți placa din sticlă.
2. Demontați filtrele pentru grăsimi.

Pentru informații privind demontarea filtrelor pentru grăsimi, consultați instrucțiunile de utilizare a aparatului dumneavoastră.

**3. ATENȚIE!** Filtrele de neutralizare a mirosurilor neplăcute sunt dotate cu câte un dispozitiv de asigurare împotriva căderii. Dacă trageți de filtre, puteți deteriora aparatul.

▶ Nu trageți de filtre.

Prindeți ferm de sus, cu o mână, filtrul de neutralizare a mirosurilor neplăcute și deblocați-l.①

**4. Notă:** Atenție, filtrul de eliminare a mirosurilor neplăcute este greu.

Cu cealaltă mână, apăsați ușor de jos în sus filtrul de neutralizare a mirosurilor neplăcute.②

→ Fig. 4

Țineți ferm, cu ambele mâini, filtrul de neutralizare a mirosurilor neplăcute.

✓ Filtrul de neutralizare a mirosurilor neplăcute se desprinde.

**5.** Scoateți filtrul de neutralizare a mirosurilor neplăcute.

→ Fig. 5

## Curățarea filtrului de eliminare a mirosurilor neplăcute

### ATENȚIE!

Curățarea necorespunzătoare poate deteriora filtrul de eliminare a mirosurilor neplăcute cu funcție de regenerare.

- ▶ Respectați indicațiile privind regenerarea.
- ▶ Nu curățați niciodată cu detergent, cu apă, în mașina de spălat vase sau cu o lavetă umedă un filtrul regenerabil de eliminare a mirosurilor neplăcute.
- ▶ Dacă pe filtrul regenerabil de eliminare a mirosurilor neplăcute sunt vizibile urme de murdărie, îndepărtați-le cu o lavetă umedă înainte de efectuarea regenerării.

Aveți grijă ca filtrul de eliminare a mirosurilor neplăcute să nu devină ud.

## Regenerarea filtrului de eliminare a mirosurilor neplăcute

### ⚠ AVERTISMENT – Pericol de incendiu!

Un filtru regenerabil de eliminare a mirosurilor neplăcute se poate aprinde în cazul regenerării cu funcția de curățare a cuptorului (funcția de piroliză).

- ▶ Nu regenerați niciodată un filtru de eliminare a mirosurilor neplăcute cu funcția de curățare a cuptorului (funcția de piroliză).

### ⚠ AVERTISMENT – Pericol de rănire!

După regenerare, filtrul de eliminare a mirosurilor neplăcute rămâne fierbinte pentru o perioadă lungă de timp.

- ▶ Nu atingeți filtrul de eliminare a mirosurilor neplăcute imediat după efectuarea regenerării; lăsați-l mai întâi să se răcească.

**Notă:** În timpul procesului de regenerare, componentele filtrului de eliminare a mirosurilor neplăcute se pot decolora. Decolorările nu au nicio influență asupra funcționării filtrului de eliminare a mirosurilor neplăcute.

**Cerință:** Filtru de eliminare a mirosurilor neplăcute este demontat.

1. Preîncălziți cuptorul la o temperatură de maximum 200 °C (a aerului recirculat ②).
2. Filtrul de eliminare a mirosurilor neplăcute trebuie așezat pe un grătar și nu pe o tavă de copt; în caz contrar, aceasta ar putea suferi zgârieturi.
3. În timpul regenerării, pot fi emanate mirosuri neplăcute. Deschideți o fereastră pentru a asigura o ventilație optimă a încăperii.

**4.** Regenerați filtrul regenerabil de eliminare a mirosurilor neplăcute utilizând următoarele setări.

Durată	Temperatură	Mod de încălzire
120 min	max. 200 °C	Aer recirculat ②

**5.** Așezați filtrul fierbinte de eliminare a mirosurilor neplăcute pe un suport termorezistent și lăsați-l să se răcească.

## Montarea filtrului de eliminare a mirosurilor neplăcute

1. Deschideți placa din sticlă.
2. Deschideți capacul pentru filtru din partea inferioară a aparatului.
3. Introduceți în partea inferioară filtrele mari de neutralizare a mirosurilor neplăcute ① și rabatați-le în sus ②.  
→ Fig. 4
4. Așezați în partea stângă filtrele mici de neutralizare a mirosurilor neplăcute ① și rabatați-le în sus ②.  
→ Fig. 5
5. Montați filtrele pentru grăsimi.  
→ Fig. 6  
Pentru informații privind montarea filtrelor pentru grăsimi, consultați instrucțiunile de utilizare a aparatului dumneavoastră.
6. Închideți capacul pentru filtru din partea inferioară a aparatului.
7. Închideți placa din sticlă.

ru

## ⚠ Общие указания

- Внимательно ознакомьтесь с данным руководством.
- Сохраните инструкцию и информацию об изделии для дальнейшего использования или для передачи следующему владельцу.
- Безопасность эксплуатации гарантируется только при квалифицированной установке с соблюдением инструкции по монтажу. За правильность установки ответственность несёт установщик.
- Это руководство предназначено для установщиков специальных принадлежностей.
- Только квалифицированный специалист может выполнить подключение прибора.
- Перед проведением любых работ отключите подачу электроэнергии.

## Безопасность при монтаже

Соблюдайте эти указания по технике безопасности при установке специальных принадлежностей.

### ⚠ ПРЕДУПРЕЖДЕНИЕ – Опасность удушья!

Дети могут завернуться в упаковочный материал или надеть его себе на голову и задохнуться.

- ▶ Не подпускайте детей к упаковочному материалу.
- ▶ Не позволяйте детям играть с упаковочным материалом.

### ⚠ ПРЕДУПРЕЖДЕНИЕ – Опасность травмирования!

Некоторые детали внутри прибора имеют острые кромки.

- ▶ Используйте защитные перчатки.



После регенерации фильтр для удаления запахов остаётся горячим в течение долгого времени.

- ▶ Не прикасайтесь к фильтру для удаления запахов сразу после регенерации, дайте ему остыть.

### **⚠ ПРЕДУПРЕЖДЕНИЕ – Опасность возгорания!**

Нерегенерируемый фильтр для поглощения запахов может воспламениться в духовом шкафу.

- ▶ Регенерируйте только регенерируемые фильтры для поглощения запаха.

### **ВНИМАНИЕ!**

Падение может привести к повреждению регенерируемого поглотителя запахов. Эти повреждения не всегда видны снаружи.

- ▶ Упавшие регенерируемые фильтры для удаления запахов необходимо утилизировать, а на их место установить новые.

### **Комплект поставки**

После распаковки проверьте все детали на отсутствие транспортных повреждений, а также комплектность поставки.

→ Рис. 1

### **Регенерируемый поглотитель запахов**

Поглотитель запахов задерживает неприятные запахи в режиме циркуляции воздуха. Регулярно заменяйте или проводите регенерацию поглотителя запахов для обеспечения надлежащего уровня нейтрализации запахов. При нормальной эксплуатации (ежедневно прим. в теч. 1 часа) фильтр для удаления запахов следует использовать не более 10 лет.

Можно производить регенерацию регенерируемого поглотителя запахов в обычном духовом шкафу.

При нормальной ежедневной эксплуатации, в течение прим. одного часа, регенерируемый поглотитель запахов следует заменять каждые 3-4 месяцев. Регенерацию регенерируемого поглотителя запахов можно проводить не более 30 раз.

### **Снятие поглотителей запахов**

1. Поднимите стеклянную панель.
2. Извлеките жироулавливающий фильтр.

Информацию по демонтажу жироулавливающих фильтров можно найти в руководстве по эксплуатации вашего прибора.

3. **ВНИМАНИЕ!** Фильтры для удаления запаха оснащены дополнительными креплениями. При попытке вытянуть фильтры прибор может быть поврежден.

- ▶ Не вытягивайте фильтры.

Возьмитесь одной рукой за верхнюю часть фильтра для удаления запаха и разблокируйте крепление. ①

4. **Заметка:** Учитывайте большой вес поглотителя запахов.

Слегка прижмите фильтр для удаления запаха другой рукой. ②

→ Рис. 2

Удерживайте фильтр для удаления запаха двумя руками.

- ✓ Теперь можно извлечь фильтр для удаления запаха.

5. Извлеките фильтр для удаления запаха.

→ Рис. 3

### **Очистка поглотителя запахов**

#### **ВНИМАНИЕ!**

Неправильная очистка может вызвать повреждение регенерируемого поглотителя запахов.

- ▶ Соблюдайте инструкции по регенерации.
- ▶ Никогда не очищайте поглотитель запахов с помощью чистящих средств, воды, влажной тряпки, а также в посудомоечной машине.

- ▶ При наличии видимых загрязнений на регенерируемом поглотителе запахов перед началом очистки аккуратно удалите их с помощью влажной тряпки.

Следите за тем, чтобы на поглотителе запахов не осталось влаги.

### **Регенерация поглотителя запахов**

#### **⚠ ПРЕДУПРЕЖДЕНИЕ – Опасность возгорания!**

При использовании функции очистки духового шкафа (пиролиз) существует опасность воспламенения регенерируемого поглотителя запахов.

- ▶ Никогда не используйте функцию очистки духового шкафа (пиролиз) для регенерации регенерируемого поглотителя запахов.

#### **⚠ ПРЕДУПРЕЖДЕНИЕ – Опасность травмирования!**

После регенерации фильтр для удаления запахов остаётся горячим в течение долгого времени.

- ▶ Не прикасайтесь к фильтру для удаления запахов сразу после регенерации, дайте ему остыть.

**Заметка:** В процессе регенерации некоторые части поглотителя запахов могут изменить свой цвет. Изменение цвета никак не влияет на функции поглотителя запахов.

**Требование:** Поглотитель запахов снят.

1. Разогрейте духовой шкаф до макс. температуры 200 °C (в режиме конвекции )
2. Положите поглотитель запахов на решётку во избежание оцарапывания противня.
3. Во время регенерации может появиться специфический запах. Откройте окно, чтобы обеспечить вентиляцию помещения.
4. Выполните регенерацию поглотителя запахов со следующими установками.

Продолжительность	Температура	Вид нагрева
120 мин	макс. 200 °C	Конвекция 

5. Положите горячий поглотитель запахов на жаропрочное основание и дайте ему остыть.

### **Установка поглотителя запахов**

1. Поднимите стеклянную панель.
2. Откройте крышку фильтра снизу на приборе.
3. Вставьте большие поглотители запаха снизу ① и сложите их ②.

→ Рис. 4

4. Вставьте маленькие поглотители запаха слева ① и сложите их ②.

→ Рис. 5

5. Вставьте жироулавливающий фильтр.

→ Рис. 6

Информацию по монтажу жироулавливающих фильтров можно найти в руководстве по эксплуатации вашего прибора.

6. Закройте крышку фильтра снизу на приборе.

7. Опустите стеклянную панель.

sr

### **⚠ Opšte napomene**

- Pažljivo pročitajte ovo uputstvo.
- Uputstva i informacije o proizvodu sačuvajte za kasniju upotrebu ili za narednog vlasnika.

- Samo u slučaju stručne ugradnje u skladu sa uputstvom za montažu zagaranтовana je sigurnost prilikom upotrebe. Instalater je odgovoran za pravilno funkcionisanje na mestu postavke.
- Ovo uputstvo je namenjeno monteru posebnog pribora.
- Samo obučena kvalifikovana osoba može povezati uređaj.
- Pre nego što bilo šta uradite, isključite doвод struje.

## Bezbedna montaža

Prilikom montaže posebnog pribora vodite računa o bezbednosnim napomenama.

### **⚠ UPOZORENJE – Opasnost od gušenja!**

Deca mogu ambalažni materijal da navuku sebi preko glave ili da se njime umotaju, pa da se tako uguše.

- ▶ Ambalažni materijal držite van domašaja dece.
- ▶ Deci nipošto nemojte dozvoliti da se igraju sa ambalažnim materijalom.

### **⚠ UPOZORENJE – Opasnost od povrede!**

Komponente unutar uređaja mogu da imaju oštre ivice.

- ▶ Nosite zaštitne rukavice.
- Filter za neprijatne mirise nakon regeneracije ostaje duže vreme vruć.
- ▶ Filter za neprijatne mirise nemojte dodirivati neposredno nakon regeneracije, sačekajte prvo da se dovoljno ohladi.

### **⚠ UPOZORENJE – Opasnost od požara!**

Filter za mirise bez sposobnosti regeneracije se može zapaliti u rerni.

- ▶ Regenerišite samo filtere za mirise koji imaju sposobnost regeneracije.

### **PAŽNJA!**

Ukoliko višekratni filter za neprijatne mirise padne, može da se ošteti. Oštećenja nisu uvek uočljiva spolja.

- ▶ Višekratni filter za neprijatne mirise koji je pao uklonite i zamenite.

## Obim isporuke

Kada otpakujete uređaj, proverite sve delove da li imaju transportnih oštećenja i da li je isporuka potpuna.

→ Sl. 1

## Višekratni filter za neprijatne mirise

Filteri za neprijatne mirise vezuju neprijatne mirise u režimu cirkulacije vazduha. Redovno zamenjeni ili regenerisani filteri za neprijatne mirise ostvaruju visok stepen separacije mirisa.

Pri uobičajenom režimu rada (dnevno otpr. 1 sat), filter za neprijatne mirise zamenite najkasnije nakon 10 godina.

Višekratni filter za neprijatne mirise se može regenerisati u uobičajenoj rerni.

Višekratni filter za neprijatne mirise se pri uobičajenom režimu rada, otprilike 1 sat dnevno, mora regenerisati na svakih 3-4 meseci. Višekratni filter za neprijatne mirise se može regenerisati do 30 puta.

## Demontaža filtera za neprijatne mirise

1. Otvorite staklenu ploču.
2. Demontirajte filtere za masnoću.

Informacije o demontaži filtera za masnoću možete da pogledate u uputstvu za upotrebu uređaja.

**3. PAŽNJA!** Filteri za neprijatne mirise imaju zaštitu od padanja. Ako vučete filter, možete da oštetite uređaj.

- ▶ Nemojte vući filter.

Jednom rukom držite gornju stranu filtera za neprijatne mirise i odblokirajte ga.①

**4. Napomena:** Imajte na umu da je filter za neprijatne mirise težak.

Drugom rukom blago pritisnite donji deo filtera za neprijatne mirise.②

→ Sl. 2

Držite filter za neprijatne mirise sa dve ruke.

- ✓ Filter za neprijatne mirise se otpušta.

**5.** Izvadite filter za neprijatne mirise.

→ Sl. 3

## Čišćenje filtera za neprijatne mirise

### **PAŽNJA!**

Nepravilno čišćenje oštećuje višekratni filter za neprijatne mirise.

- ▶ Vodite računa o napomenama o regeneraciji.
- ▶ Višekratni filter za neprijatne mirise nikada nemojte čistiti deterdžentom, vodom, vlažnom krpom ili prati u mašini za pranje posuđa.
- ▶ Ako je višekratni filter za neprijatne mirise zaprljan, pre regeneracije oprezno uklonite prljavštinu vlažnom krpom.

Vodite računa da se filter za neprijatne mirise ne pokvasi.

## Regeneracija filtera za neprijatne mirise

### **⚠ UPOZORENJE – Opasnost od požara!**

Višekratni filter za neprijatne mirise se može zapaliti usled funkcije čišćenja pećnice (pirolize).

- ▶ Filter za neprijatne mirise nikada nemojte regenerisati pomoću funkcije čišćenja pećnice (pirolize).

### **⚠ UPOZORENJE – Opasnost od povrede!**

Filter za neprijatne mirise nakon regeneracije ostaje duže vreme vruć.

- ▶ Filter za neprijatne mirise nemojte dodirivati neposredno nakon regeneracije, sačekajte prvo da se dovoljno ohladi.

**Napomena:** Prilikom procesa regeneracije može doći do promene boje delova filtera za neprijatne mirise. Promena boje nema nikakav uticaj na funkciju filtera za neprijatne mirise.

**Zahtev:** Filter za neprijatne mirise je demontiran.

1. Rernu unapred zagrejte na maks. 200 °C (cirkulacija vazduha ☉).
2. Kako ne biste ogreballi pleh, filter za neprijatne mirise postavite na rešetku.
3. Prilikom regeneracije može doći do stvaranja mirisa. Da biste osigurali dobro provetranje prostora otvorite prozor.
4. Višekratni filter za neprijatne mirise regenerišite sa sledećim podešavanjima.

Trajanje	Temperatura	Vrsta zagrevanja
120 min	maks. 200 °C	Cirkulacija vazduha ☉

5. Vruć filter za neprijatne mirise ostavite da se ohladi na podlozi koja je otporna na visoke temperature.

## Montaža filtera za neprijatne mirise

1. Otvorite staklenu ploču.
2. Otvorite poklopac filtera dole na uređaju.

3. Velike filtre za neprijatne mirise položite dole ① i preklopite ih nagore ②.  
→ Sl. 4
4. Male filtre za neprijatne mirise položite levo ① i preklopite ih nagore ②.  
→ Sl. 5
5. Umetnite filtre za masnoću.  
→ Sl. 6  
Informacije o ugradnji filtera za masnoću možete da pogledate u uputstvu za upotrebu uređaja.
6. Zatvorite poklopac filtera dole na uređaju.
7. Zatvorite staklenu ploču.

sk

## Všeobecné upozornenia

- Starostlivo si prečítajte tento návod.
- Návod, ako aj ďalšie informácie o produkte uschovajte pre neskoršie použitie alebo ďalšieho majiteľa.
- Len pri odbornej montáži podľa montážneho návodu je zaručená bezpečnosť pri používaní. Inštalatér je zodpovedný za bezchybné fungovanie na mieste inštalácie.
- Tento návod je určený montážnemu pracovníkovi špeciálneho príslušenstva.
- Spotrebič smie pripojiť len koncesovaný odborný pracovník.
- Pred uskutočnením akýchkoľvek prác odpojte prívod elektriny.

### Bezpečná montáž

Pri montáži špeciálneho príslušenstva dodržiavajte bezpečnostné pokyny.

#### VAROVANIE – Riziko udusenía!

Deti si môžu obalový materiál pretiahnuť cez hlavu alebo sa doň zabaliť a zadusiť.

- ▶ Obalový materiál uchovávajte mimo detí.
- ▶ Nenechajte deti hrať sa s obalovým materiálom.

#### VAROVANIE – Riziko poranenia!

Súčiastky vnútri spotrebiča môžu mať ostré hrany.

- ▶ Používajte ochranné rukavice.
- Pachový filter zostáva po regenerácii dlhý čas horúci.
- ▶ Nedotýkajte sa pachového filtra hneď po regenerácii, ale nechajte ho vychladnúť.

#### VAROVANIE – Riziko požiaru!

Neregenerovateľný pachový filter sa môže v rúre na pečenie vznietiť.

- ▶ Regenerujte len regenerovateľné pachové filtre.

#### **POZOR!**

Regenerovateľný pachový filter sa pádom môže poškodiť. Poškodenie nemusí byť zvonku vždy viditeľné.

- ▶ Regenerovateľný pachový filter po páde zlikvidujte a vymeňte za nový.

### Obsah dodávky

Po vybalení skontrolujte všetky diely na eventuálne poškodenia vzniknuté pri preprave a úplnosť pri dodaní.

→ Obr. 1

## Regenerovateľný pachový filter

Pachové filtre viažu pachové látky v cirkulačnej prevádzke. Pravidelne vymieňané alebo regenerované pachové filtre zabezpečia vysoký stupeň zachytenia pachov.

Pri normálnej prevádzke (cca 1 hodinu denne) vymeňte pachový filter najneskôr po 10 rokoch.

Regenerovateľný pachový filter sa dá regenerovať v bežne predávanej rúre na pečenie.

Regenerovateľný pachový filter sa musí pri normálnej prevádzke, čo je cca jednu hodinu denne, regenerovať každé 3-4 mesiace. Regenerovateľný pachový filter sa dá regenerovať až 30 -krát.

## Demontáž pachového filtra

1. Otvorte sklenenú dosku.
2. Demontujte tukové filtre.  
Informácie o demontáži tukových filtrov nájdete v návode na montáž spotrebiča.
3. **POZOR!** Pachové filtre sú vybavené poistkou proti pádu. Keď potiahnete za filtre, môžete poškodiť spotrebič.  
▶ Neťahajte za filtre.  
Jednou rukou podržte pachový filter hore a odistite ho.①
4. **Poznámka:** Dbajte na to, že pachový filter je ťažký. Druhou rukou zľahka zatlačte pachový filter dolu.②  
→ Obr. 2  
Pachový filter podržte obidvomi rukami.  
✓ Pachový filter sa uvoľní.
5. Vyberte pachový filter.  
→ Obr. 3

## Čistenie pachového filtra

### **POZOR!**

Nesprávne čistenie poškodzuje regeneračný pachový filter.

- ▶ Dodržiavajte pokyny na regeneráciu.
- ▶ Regeneračný pachový filter nikdy nečistite čistiacimi prostriedkami, vodou, v umývačke riadu alebo mokrou handrou.
- ▶ Ak sú na regeneračnom pachovom filtri viditeľné nečistoty, pred regeneráciou odstráňte nečistoty vlhkou utierkou.

Dbajte na to, aby pachový filter nebol mokry.

## Regenerácia pachového filtra

### VAROVANIE – Riziko požiaru!

Regeneračný pachový filter sa môže pri použití funkcie čistenia rúry (pyrolýzy) vznietiť.

- ▶ Regeneračný pachový filter nikdy neregenerujte pomocou funkcie čistenia rúry (pyrolýzy).

### VAROVANIE – Riziko poranenia!

Pachový filter zostáva po regenerácii dlhý čas horúci.

- ▶ Nedotýkajte sa pachového filtra hneď po regenerácii, ale nechajte ho vychladnúť.

**Poznámka:** Pri regenerácii môže dôjsť k zmene farby častí pachového filtra. Sfarbenie nemá vplyv na funkciu pachového filtra.

**Požiadavka:** Pachový filter je demontovaný.

1. Rúru na pečenie predhrejte max. na 200 °C (cirkulácia vzduchu .
2. Aby sa plech na pečenie nepoškriabal, pachový filter položte na rošt.
3. Počas regenerácie sa môže tvoriť zápach. Otvorte okno, aby ste zabezpečili dobré vetranie miestnosti.
4. Regeneračný pachový filter regenerujte pomocou nasledujúcich nastavení.

Čas trvanja	Teplota	Druh ohrevu
120 min	max. 200 °C	Cirkulácia vzduchu 

- Horúci pachový filter nechajte vychladnúť na mieste odolnom voči teplu.

## Montáž pachového filtra

- Otvorte sklenenú dosku.
- Otvorte kryt filtra dolu na spotrebiči.
- Nasadte veľké pachové filtre dolu ① a vyklopte nahor ②.  
→ Obr. 4
- Nasadte malý pachový filter vľavo ① a vyklopte nahor ②.  
→ Obr. 5
- Vložte tukové filtre.  
→ Obr. 6  
Informácie o montáži tukových filtrov nájdete v návode na montáž spotrebiča.
- Zatvorte kryt filtra dolu na spotrebiči.
- Zatvorte sklenenú dosku.

sl



## Splošna navodila

- Skrbno preberite ta navodila.
- Navodila za uporabo in informacije o izdelku shranite za kasnejšo uporabo ali za novega lastnika.
- Varnost med uporabo je zagotovljena le v primeru strokovne vgradnje v skladu z navodili za montažo. Za brezhibno delovanje na mestu postavitve je odgovoren inštalater.
- Ta navodila so namenjena monterju dodatnega pribora.
- Aparat lahko priključi le pooblaščen strokovnjak.
- Pred opravljanjem kakršnih koli del izključite električno napajanje.

## Varna montaža

Pri montaži dodatnega pribora upoštevajte varnostna navodila.

### OPOZORILO – Nevarnost zadušitve!

Otroci se lahko zavijejo v embalažo ali pa si slednje potegnejo preko glave in se tako zadušijo.

- ▶ Poskrbite, da otroci ne bodo prišli v stik z embalažnim materialom.
- ▶ Ne dovolite otrokom, da se igrajo z embalažnim materialom.

### OPOZORILO – Nevarnost poškodb!

Sestavni deli v aparatu imajo lahko ostre robove.

- ▶ Nosite zaščitne rokavice.

Filter za vonjave po regeneraciji dolgo ostane vroč.

- ▶ Filtra za vonjave se neposredno po regeneraciji ne dotikajte, temveč počakajte, da se ohladi.

### OPOZORILO – Nevarnost požara!

Filter za vonjave, ki ga ni mogoče regenerirati, se v pečici lahko vžge.

- ▶ Regenerirajte le filtre za vonjave, ki jih je mogoče regenerirati.

## POZOR!

Če filter za vonjave, ki ga je mogoče regenerirati, pade, se lahko poškoduje. Poškodbe na zunaj niso vedno vidne.

- ▶ Če filter za vonjave, ki ga je mogoče regenerirati, pade, ga zavržite in zamenjajte.

## Obseg dobave

Ko razpakirate vse dele, jih preverite, če so se ob transportu poškodovali. Preverite tudi popolnost obsega dobave.

→ Sl. 1

## Filter za vonjave z regeneracijo

Filtri za vonjave med delovanjem z recirkulacijo zraka nase vežejo vonjave. Z redno menjavo ali regeneracijo filtrov za vonjave zagotovite učinkovito odstranjevanje vonjav.

Pri normalni uporabi (pribl. 1 ura dnevno) filter za vonjave zamenjajte najpozneje po 10 letih.

Filter za vonjave z regeneracijo lahko regenerirate v običajni pečici.

Filter za vonjave z regeneracijo je treba pri normalni uporabi, pribl. 1 uro na dan, zamenjati ali regenerirati na 3-4 mesecev. Filter za vonjave z regeneracijo lahko do 30 -krat regenerirate.

## Odstranjevanje filtrov za vonjave

1. Odprite stekleno ploščo.
2. Odstranite maščobne filtre.

Informacije o odstranjevanju maščobnih filtrov najdete v navodilih za uporabo aparata.

3. **POZOR!** Filtri proti neprijetnim vonjavam so zaščiteni pred padcem. Če filtre vlečete, lahko poškodujete aparat.

- ▶ Filtrov ne vlecite.

Filter proti neprijetnim vonjavam z eno roko držite zgoraj in ga sprostite.①

4. **Opomba:** Upoštevajte, da je filter za vonjave težak.

Z drugo roko spodaj rahlo pritisnite na filter proti neprijetnim vonjavam.②

→ Sl. 2

Filter proti neprijetnim vonjavam držite z obema rokama.

- ✓ Filter proti neprijetnim vonjavam se sprostí.

5. Odstranite filter proti neprijetnim vonjavam.

→ Sl. 3

## Čiščenje filtra za vonjave

### POZOR!

Z nepravilnim čiščenjem poškodujete filter za vonjave, ki ga je mogoče regenerirati.

- ▶ Upoštevajte navodila za regeneracijo.
- ▶ Filtra za vonjave, ki ga je mogoče regenerirati, nikoli ne čistite s čistili, z vodo, v pomivalnem stroju ali z mokro krpo.
- ▶ Če je na filtru za vonjave, ki ga je mogoče regenerirati, vidna umazanija, jo pred regeneracijo odstranite z vlažno krpo.

Pazite, da se filter za vonjave ne zmoči.

## Regeneracija filtra za vonjave

### OPOZORILO – Nevarnost požara!

Če filter za vonjave, ki ga je mogoče regenerirati, regenerirate s funkcijo za čiščenje pečice (piroliza), se lahko vname.

- ▶ Filtra za vonjave, ki ga je mogoče regenerirati, ne regenerirajte s funkcijo za čiščenje pečice (piroliza).

### **⚠ OPOZORILO – Nevarnost poškodb!**

Filter za vonjave po regeneraciji dolgo ostane vroč.

- ▶ Filtra za vonjave se neposredno po regeneraciji ne dotikajte, temveč počakajte, da se ohladi.

**Opomba:** Med postopkom regeneracije lahko deli filtra za vonjave spremenijo barvo. Obarvanje ne vpliva na delovanje filtra za vonjave.



**Zahteva:** Filter za vonjave ste odstranili.

1. Pečico predgrejte na največ 200 °C (kroženje zraka ).
2. Da ne opraskate pekača, položite filter za vonjave na rešetko.
3. Med regeneracijo lahko nastajajo neprijetne vonjave. Odprite okno, da bo prostor dobro prezračen.
4. Filter za vonjave, ki ga je mogoče regenerirati, regenerirajte z naslednjimi nastavitvami.

Trajanje	Temperatura	Način gretja
120 min	maks. 200 °C	Kroženje zraka 

5. Vroč filter za vonjave naj se ohladi na podlagi, odporni na vročino.

### **Namestitev filtra za vonjave**

1. Odprite stekleno ploščo.
2. Odprite pokrov filtra na spodnjem delu aparata.
3. Večji filter za vonjave namestite na spodnji del ① in ga poklopite navzgor ②.  
→ Sl. 
4. Manjši filter za vonjave namestite na levo stran ① in ga poklopite navzgor ②.  
→ Sl. 
5. Vstavite maščobne filtre.  
→ Sl.   
Informacije o vgradnji maščobnih filtrov najdete v navodilih za uporabo aparata.
6. Zaprite pokrov filtra na spodnjem delu aparata.
7. Zaprite stekleno ploščo.

es

### **⚠ Advertencias de carácter general**

- Leer atentamente estas instrucciones.
- Conservar las instrucciones y la información del producto para un uso posterior o para posibles compradores posteriores.
- Solamente un montaje profesional conforme a las instrucciones de montaje puede garantizar un uso seguro del aparato. El instalador es responsable del funcionamiento perfecto en el lugar de instalación.
- Estas instrucciones están dirigidas al instalador del accesorio opcional.
- Solo un profesional autorizado puede conectar el aparato.
- Desconectar la alimentación eléctrica antes de realizar cualquier tipo de trabajo.

### **Montaje seguro**

Tener en cuenta los consejos y advertencias de seguridad especiales para el montaje del accesorio.

### **⚠ ADVERTENCIA – Riesgo de asfixia!**

Los niños pueden ponerse el material de embalaje por encima de la cabeza, o bien enrollarse en él, y asfixiarse.

- ▶ Mantener el material de embalaje fuera del alcance de los niños.
- ▶ No permita que los niños jueguen con el embalaje.

### **⚠ ADVERTENCIA – Riesgo de lesiones!**

Las piezas internas del aparato pueden tener bordes afilados.

- ▶ Llevar guantes de protección.
- El filtro desodorizante permanece caliente durante un tiempo prolongado tras su regeneración.
- ▶ No tocar directamente el filtro desodorizante tras su regeneración; dejar que se enfríe.

### **⚠ ADVERTENCIA – Riesgo de incendio!**

Un filtro desodorizante no regenerable puede prenderse en el interior del horno.

- ▶ Solo se pueden regenerar los filtros desodorizantes regenerables.

### **¡ATENCIÓN!**

Si un filtro desodorizante regenerable se cae, puede dañarse. Los daños no siempre serán visibles por fuera.

- ▶ Desechar y reemplazar el filtro desodorizante regenerable que se ha caído.

### **Volumen de suministro**

Al desembalar el aparato, comprobar que estén todas las piezas y que no presenten daños ocasionados durante el transporte.

→ Fig. 

### **Filtro desodorizante regenerable**

Los filtros desodorizantes eliminan los olores en el funcionamiento con recirculación de aire. Sustituir o regenerar regularmente los filtros desodorizantes asegura una mejor filtración de olores.

Con un uso normal (de aprox. 1 hora al día), cambiar el filtro desodorizante cada 10 años como mínimo.

Los filtros desodorizantes regenerables se puede regenerar en un horno convencional.

Con un funcionamiento normal (aprox. 1 hora al día), el filtro desodorizante regenerable se debe regenerar cada 3-4 meses. El filtro desodorizante regenerable se puede regenerar hasta 30 veces.

### **Desmontar los filtros desodorizantes**

1. Abrir la placa de cristal.
2. Desmontar el filtro antigrasa.  
Encontrará más información sobre cómo desmontar el filtro antigrasa en las instrucciones de uso del aparato.

3. **¡ATENCIÓN!** Los filtros antiolores están equipados con un seguro antivuelco. Si se tira de los filtros, se puede dañar el aparato.

- ▶ No tirar de los filtros.

Con una mano, sujetar el filtro antiolores por la parte superior y desbloquearlo.①

4. **Nota:** Tener en cuenta que el filtro desodorizante pesa.

Con la segunda mano, presionar ligeramente el filtro antiolores situado en la parte inferior.②

→ Fig. 

Sujetar el filtro antiolores con ambas manos.

- ✓ El filtro antiolores se desprende.

5. Retirar el filtro antiolores.

→ Fig. 

## Limpiar el filtro desodorizante

### ¡ATENCIÓN!

Una limpieza inadecuada daña el filtro desodorizante regenerativos.

- ▶ Tener en cuenta las indicaciones relativas a la regeneración.
- ▶ No limpiar nunca un filtro desodorizante regenerativo con agua, en el lavavajillas o con un trapo húmedo.
- ▶ Si queda suciedad visible en el filtro desodorizante regenerativo, eliminarla con un paño húmedo antes de la regeneración.

Asegurarse de que el filtro desodorizante no se moje.

## Regenerar el filtro desodorizante

### ⚠ ADVERTENCIA – Riesgo de incendio!

Un filtro desodorizante regenerable puede prenderse debido a la función de limpieza del horno (pirólisis).

- ▶ No regenerar nunca un filtro desodorizante regenerable con la función de limpieza del horno (pirólisis).

### ⚠ ADVERTENCIA – Riesgo de lesiones!

El filtro desodorizante permanece caliente durante un tiempo prolongado tras su regeneración.

- ▶ No tocar directamente el filtro desodorizante tras su regeneración; dejar que se enfríe.

**Nota:** Durante el proceso de regeneración, las piezas del filtro desodorizante pueden decolorarse. Las decoloraciones no afectan al funcionamiento del filtro desodorizante.

**Requisito:** El filtro desodorizante está desmontado.

1. Precalentar el horno a una temperatura máxima de 200 °C (circulación de aire .
2. Para no rayar la bandeja de horno, colocar el filtro desodorizante sobre una parrilla.
3. Es posible que se produzcan olores durante la regeneración. Abrir una ventana para asegurarse de que la estancia esté correctamente ventilada.
4. Regenerar el filtro desodorizante regenerativo con los siguientes ajustes.

Duración	Temperatura	Tipo calentamiento
120 min	máx. 200 °C	Recirculación de aire 

5. Dejar que el filtro desodorizante caliente se enfríe en una superficie resistente al calor.

## Montar los filtros desodorizantes

1. Abrir la placa de cristal.
2. Abrir la tapa del filtro situada en la parte inferior del aparato.
3. Colocar los filtros antiolores grandes en la parte inferior ① y plegarlos hacia arriba ②.  
→ Fig. 4
4. Colocar los filtros antiolores pequeños a la izquierda ① y plegarlos hacia arriba ②.  
→ Fig. 5
5. Montar los filtros antigrasa.  
→ Fig. 6  
Encontrará más información sobre cómo montar el filtro antigrasa en las instrucciones de uso del aparato.
6. Cerrar la tapa del filtro situada en la parte inferior del aparato.
7. Cerrar la placa de cristal.

SV

## ⚠ Allmänna anvisningar

- Läs igenom anvisningen noga.
- Förvara bruksanvisningen och produktinformationen för senare användning eller till nästa ägare.
- Säker användning av enheten kräver fackmässig montering enligt monteringsanvisningen. Installatören ansvarar för en felfri funktion på uppställningsplatsen.
- Anvisningen riktar sig till den som montera extratillbehöret.
- Det är bara behörig elektriker som får ansluta enheten.
- Slå alltid av elen innan du utför sådana arbeten.

## Säker montering

Följ säkerhetsanvisningarna vid montering av extratillbehöret.

### ⚠ VARNING! – Kvävningrisk!

Barn kan dra förpackningsmaterial över huvudet eller trassla in sig i det och kvävas.

- ▶ Låt inte barn komma i närheten av förpackningsmaterial.
- ▶ Låt inte barn leka med förpackningsmaterialet.

### ⚠ VARNING! – Risk för personskador!

En del komponenter inuti enheten har vassa kanter.

- ▶ Använd alltid skyddshandskar.
- Osfiltret förblir varmt långt efter regenereringen.
- ▶ Rör inte osfiltret direkt efter regenereringen, utan låt det först svalna ordentligt.

### ⚠ VARNING! – Brandrisk!

Osfilter som inte är regenererbara kan antändas i ugnen.

- ▶ Regenerera bara osfilter som är regenererbara.

### OBS!

Faller ett regenererbart osfilter ned, så kan det bli skadat. Skadorna går inte alltid att se utvändigt.

- ▶ Omhänderta och ersätt nedfallna regenererbara osfilter.

## Medföljande tillbehör

Kontrollera efter uppackningen att inga delar är transportskadade och att leveransen är komplett.

→ Fig. 1

## Regenererbart osfilter

Osfiltret binder oset vid cirkulationsdrift. Byt eller regenerera osfiltren regelbundet för att hålla bort oset. Byt osfilter inom 10 år vid normalanvändning (ca 1 timme om dagen).

Regenererbara osfilter går att regenerera i vanlig ugn.

Det regenererbara osfiltret kräver regenerering med 3-4 månaders intervall vid normalanvändning om ca 1 timme per dag. Det regenererbara osfiltret går att regenerera upp till 30 gånger.

## Ta bort osfiltret

1. Öppna glasskivan.
2. Ta ur fettfiltret.

Information om hur du tar ur fettfiltren hittar du i enhetens bruksanvisning.

3. **OBS!** Osfiltren har en spärrmekanism. Drar du i filtren, så kan du skada enheten.
  - ▶ Dra inte i filtren.  
Håll fast och lossa osfiltret upptill med ena handen.①
4. **Notera:** Tänk på att osfiltret är tungt.
  - Tryck ned osfiltret lite med andra handen.②  
→ Fig. 4
  - Håll fast osfiltret med båda händerna.
- ✓ Osfiltret lossar.
5. Ta ur osfiltret.  
→ Fig. 5

## Rengöra osfilter

### OBS!

Felaktig rengöring skadar regenererbara osfilter.

- ▶ Följ regenereringsanvisningarna.
- ▶ Rengör aldrig regenererbara osfilter med rengöringsmedel, vatten, diskmaskin eller våt trasa.
- ▶ Ser du smuts på ett regenererbart osfilter, ta bort den med fuktad trasa före regenereringen.  
Se till så att osfiltret inte blir blött.

## Regenerera osfilter

### ⚠ VARNING! – Brandrisk!

Regenererbara osfilter kan börja brinna pga. ugnsgöringsfunktionen (pyrolys).

- ▶ Regenerera aldrig regenererbara osfilter med ugnsgöringsfunktionen (pyrolys).

### ⚠ VARNING! – Risk för personskador!

Osfiltret förblir varmt långt efter regenereringen.

- ▶ Rör inte osfiltret direkt efter regenereringen, utan låt det först svalna ordentligt.

**Notera:** Delar av osfiltret kan bli missfärgade vid regenereringen. Missfärgningarna påverkar inte osfilterfunktionen.

**Krav:** Osfiltret är urtaget.

1. Förvärm ugnen till max. 200°C (varmluft ☀).
2. Lägg osfiltret på galler, annars kan du repa bakplåten.
3. Det kan lukta en del vid regenereringen. Se till så att rummet är välventilerat genom att öppna öppna fönstret.
4. Regenerera det regenererbara osfiltret med följande inställningar.

Tillagningstid	Temperatur	Ugnsfunktion
120 min.	max. 200°C	Varmluft ☀

5. Låt det heta osfiltret svalna på värmelågt underlag.

## Sätta i osfiltret

1. Öppna glasplattan.
2. Öppna filterskyddet nedtill på enheten.
3. Sätt i de stora osfiltren nedtill ① och fäll upp dem ②.  
→ Fig. 4
4. Sätt i de små osfiltren till vänster ① och fäll upp dem ②.  
→ Fig. 5
5. Sätt i fettfiltren.  
→ Fig. 6  
Information om hur du sätter i fettfiltren hittar du i enhetens bruksanvisning.
6. Stäng filterskyddet nedtill på enheten.
7. Stäng glasplattan.



## Genel uyarılar

- Bu kılavuzu dikkatlice okuyunuz.
- Kılavuzu ve ürün bilgilerini, ileride kullanmak için veya cihazın muhtemel bir sonraki sahibi için saklayın.
- Sadece montaj kılavuzuna göre yapılmış uzmanca bir kurma sayesinde, kullanım güvenliği garanti edilmiş olur. Yerleşim yerinde sorunsuz çalışmadan tesisatçı sorumludur.
- Bu kılavuz özel aksesuarın montajını yapan kişiye yöneliktir.
- Sadece eğitimli bir uzman bu cihazın bağlantısını gerçekleştirebilir.
- Tüm çalışmalara başlamadan önce akım beslemesi kesilmelidir.

## Güvenli montaj

Özel aksesuarın montajı sırasında güvenlik ile ilgili uyarıları dikkate alınız.

### ⚠ UYARI – Boğulma tehlikesi!

Çocuklar ambalaj malzemelerini başlarının üzerine geçirebilir ve ambalaj malzemesine dolanarak boğulabilir.

- ▶ Ambalaj malzemesini çocuklardan uzak tutun.
- ▶ Çocukların ambalaj malzemeleri ile oynamasına izin vermeyin.

### ⚠ UYARI – Yaralanma tehlikesi!

Cihaz içindeki parçalar keskin kenarlı olabilir.

- ▶ Koruyucu eldiven kullanınız.
- Koku filtresi, rejenerasyon sonrasında uzunca bir süre sıcak kalır.
- ▶ Koku filtresine rejenerasyondan hemen sonra dokunmayınız, önce soğumasını bekleyiniz.

### ⚠ UYARI – Yangın tehlikesi!

Yenilenebilir olmayan bir koku filtresi fırında alev alabilir.

- ▶ Yalnızca yenilenebilir koku filtreleri tekrar ısıtılmalıdır.

### DİKKAT!

Yenilenebilir bir koku filtresi yere düşerse, filtre hasar görebilir. Hasarlar her zaman dışarıdan görünmeyebilir.

- ▶ Yere düşen yenilenebilir koku filtresi imha edilmeli ve değiştirilmelidir.

## Teslimat kapsamı

Ambalajından çıkardıktan sonra tüm parçalarda nakliyeden kaynaklanan hasarlar olup olmadığını ve parçaların eksiksiz olup olmadığını kontrol edin.

→ Şek. 1

## Yenilenebilir koku filtresi

Koku filtreleri, havalandırma çalışmasında parçacıklarını bağlar. Düzenli olarak değiştirilen veya rejenere edilen koku filtreleri yüksek bir koku giderme düzeyi sağlar.

Koku filtresini normal işletimde (günde yakl. 1 saat) en geç 10 yıl sonra değiştiriniz.

Yenilenebilir koku filtresi piyasada satılan herhangi bir fırında yenilenebilir.

Yenilenebilir koku filtresi normal işletimde, yani günde yakl. 1 saat kullanıldığında, 3-4 ayda bir yenilenmelidir. Yenilenebilir koku filtresi en fazla 30 defa yenilenebilir.

## Koku filtresinin sökülmesi

1. Cam plakayı açınız.
2. Yağ filtresi sökülmalıdır.  
Yağ filtresinin sökülmesi ile ilgili bilgileri cihazınızın kullanım kılavuzunda bulabilirsiniz.
3. **DİKKAT!** Koku filtreleri emniyet kilidi ile donatılmıştır. Filtreleri çekerseniz cihaza zarar verebilirsiniz.  
▶ Filtrelerden çekmeyiniz.  
Koku filtresini tek elinizle üst kısmından sabit tutunuz ve kilidini açınız.①
4. **Not:** Koku filtresinin ağır olduğunu unutmayınız.  
İkinci eliniz ile alttaki koku filtresine hafifçe bastırınız.②  
→ Şek. 2  
Koku filtresini iki elinizle tutunuz.
- ✓ Koku filtresini çıkarınız.
5. Koku filtresi çıkarılmalıdır.  
→ Şek. 3

## Koku filtresinin temizlenmesi

### DİKKAT!

Yanlış temizleme, yenileyici koku filtresine hasar verir.

- ▶ Yenileme uyarıları dikkate alınmalıdır.
- ▶ Yenileyici koku filtresi asla deterjanla, suyla, bulaşık makinesinde veya ıslak bezle temizlenmemelidir.
- ▶ Yenileyici koku filtresindeki görülebilir kirlere, yenilemeden önce ıslak bir bezle temizlenmelidir.  
Koku filtresinin ıslanmamasına dikkat edilmelidir.

## Koku filtresi yenilenmesi

### ⚠ UYARI – Yangın tehlikesi!

Yenilenebilir bir koku filtresi, fırın temizleme fonksiyonu (piroliz) sırasında alev alabilir.

- ▶ Yenilenebilir bir koku filtresi asla fırın temizleme fonksiyonuyla (piroliz) yenilenmemelidir.

### ⚠ UYARI – Yaralanma tehlikesi!

Koku filtresi, rejenerasyon sonrasında uzunca bir süre sıcak kalır.

- ▶ Koku filtresine rejenerasyondan hemen sonra dokunmayınız, önce soğumasını bekleyiniz.

**Not:** Yenileme sürecinde koku filtresi parçalarının renkleri değişebilir. Renk değişimlerinin koku filtresinin çalışmasına bir etkisi yoktur.

**Gereklilik:** Koku filtresi sökülmüştür.

1. Fırında maksimum 200 °C'ye (hava dolaşımı ④) ön ısıtma gerçekleştirilmelidir.
2. Fırın tepsisini çizmemek için, koku filtresi bir ızgara üzerine yerleştirilmelidir.
3. Yenileme sırasında koku oluşumu meydana gelebilir. Odanın iyi havalandırıldığından emin olmak için bir pencere açılmalıdır.
4. Yenilenebilir koku filtresi, aşağıdaki ayarlarla yenilenmelidir.

Süre	Sıcaklık	Isıtma tipi
120 dak	maks. 200 °C	Hava dolaşımı ④

5. Sıcak koku filtresi, ısıya dayanıklı bir altlığın üzerinde soğumaya bırakılmalıdır.

## Koku filtresinin takılması

1. Cam plakayı açınız.
2. Cihazın altındaki filtre kapağını açınız.
3. Büyük koku filtresini alta yerleştiriniz ① ve yukarı doğru katlayınız ②.  
→ Şek. 4

4. Küçük koku filtresini sola yerleştiriniz ① ve yukarı doğru katlayınız ②.  
→ Şek. 5
5. Yağ filtresi yerleştirilmelidir.  
→ Şek. 6  
Yağ filtresinin takılması ile ilgili bilgileri cihazınızın kullanım kılavuzunda bulabilirsiniz.
6. Cihazın altındaki filtre kapağını kapatınız.
7. Kapağı cam plakayı kapatınız.

uk

## ⚠ Загальні вказівки

- Будь ласка, уважно прочитайте цю інструкцію.
- Збережіть інструкцію й інформацію про прилад для пізнішого користування або для наступного власника приладу.
- Надійне та безпечне функціонування Вашого приладу гарантується лише у випадку виконання монтажу відповідно до вказівок, наведених у даній інструкції. Відповідальність за пошкодження, завдані внаслідок неналежного монтажу, несе особа, яка виконувала монтаж приладу.
- Вона призначена для монтажника спеціального приладдя.
- Підключити прилад може лише фахівець із відповідною кваліфікацією.
- Перед виконанням будь-яких робіт відключіть подачу струму.

## Безпечний монтаж

Під час монтажу спеціального приладдя зважайте на техніку безпеки.

### ⚠ УВАГА! – Небезпека удущення!

Діти можуть натягти пакувальні матеріали собі на голову або загорнутися в них і задихнутися.

- ▶ Бережіть пакувальні матеріали від дітей.
- ▶ Не дозволяйте дітям гратися з пакувальним матеріалом.

### ⚠ УВАГА! – Небезпека травмування!

Окремі деталі приладу, доступні під час монтажу, можуть мати гострі кути.

- ▶ Щоб уникнути травмування, монтаж слід виконувати у захисних рукавицях.

Після регенерації фільтр для видалення запахів залишається гарячим протягом тривалого часу.

- ▶ Не торкайтеся фільтра для видалення запахів відразу після регенерації, спочатку дайте йому охолонути.

### ⚠ УВАГА! – Небезпека пожежі!

У духовій шафі може загорітися невідновлюваний фільтр для видалення запахів.

- ▶ Дозволяється відновлювати лише відновлювані фільтри для видалення запахів.

### УВАГА!

Якщо відновлюваний фільтр для видалення запаху впав, він міг пошкодитися. Пошкодження не завжди видно ззовні.

- ▶ Утилізуйте відновлюваний фільтр для видалення запаху, що впав, і встановіть на його місце новий.



## Комплект поставки

Після розпакування перевірте, чи комплект повний і чи не пошкодило якісь частини під час транспортування.

→ Мал. 1

## Відновлюваний фільтр для видалення запаху

У режимі рециркуляції повітря фільтр для видалення запаху поглинає запахи. Регулярно замінійте або регенеруйте відновлюваний фільтр для видалення запаху для забезпечення належного рівня нейтралізації запаху.

У разі нормальної роботи (щодня близько 1 години) замініть його не пізніше ніж через 10 років. Ви можете регенерувати фільтр для видалення запаху у стандартній духовій шафі.

Відновлюваний фільтр для видалення запаху потрібно регенерувати кожні 3-4 місяці (при використанні в звичайному режимі, приблизно одну годину на день). Відновлюваний фільтр для видалення запаху можна регенерувати максимум 30 разів.

## Демонтаж фільтрів для видалення запаху

1. Відкрийте скляну кришку.
2. Зніміть жировловлювальний фільтр.

Інформацію щодо зняття жировловлювального фільтра див. в інструкції з експлуатації вашого приладу.

3. **УВАГА!** Фільтр для видалення запахів оснащено захисним механізмом від падіння. Якщо потягнути за фільтр, можна пошкодити прилад.
  - ▶ Не тягніть за фільтр.

Утримуйте однією рукою фільтр для видалення запахів вгорі та розблокуйте.①

4. **Зауваження:** Майте на увазі, що фільтр для видалення запахів важкий.

Другою рукою злегка притисніть фільтр для видалення запахів знизу.②

→ Мал. 2

Тримайте фільтр для видалення запахів обома руками.

- ✓ Фільтр для видалення запахів від'єднується.
5. Вийміть фільтри для видалення запахів.
    - Мал. 3

## Очищення фільтра для видалення запахів

### УВАГА!

Неправильне очищення пошкоджує відновлюваний фільтр для видалення запахів.

- ▶ Дотримуйтеся вказівок з відновлення.
- ▶ Ніколи не очищайте відновлюваний фільтр для видалення запахів засобами для очищення, водою, у посудомийній машині або мокрою ганчіркою.
- ▶ Якщо ви помітили забруднення на відновлюваному фільтрі для видалення запахів, обережно видаліть їх ледве вологою ганчіркою перед процесом відновленням.

Стежте за тим, щоб фільтр для видалення запахів не став мокрим.

## Відновлення фільтра для видалення запахів

### ⚠ УВАГА! – Небезпека пожежі!

Фільтр для видалення запахів може зайнятися через використання функції очищення духовки (піроліз).

- ▶ Не відновлюйте фільтр для видалення запахів за допомогою функції очищення духовки (піроліз).

### ⚠ УВАГА! – Небезпека травмування!

Після регенерації фільтр для видалення запахів залишається гарячим протягом тривалого часу.

- ▶ Не торкайтеся фільтра для видалення запахів відразу після регенерації, спочатку дайте йому охолонути.

**Зауваження:** Під час процесу відновлення деталі фільтра для видалення запахів можуть втратити колір. Втрата кольору не впливає на функціональність фільтра для видалення запахів.

**Вимога:** Фільтр для видалення запахів знятий.

1. Попередньо розігрійте духову шафу до температури максимум 200 °C (рециркуляція ).
2. Щоб не подряпати деко для випікання, покладіть фільтр для видалення запахів на решітку.
3. Під час процесу відновлення може з'явитися запах. Для забезпечення оптимального провітрювання відкрийте вікно.
4. Виконайте процес відновлення фільтра для видалення запахів з наступними налаштуваннями.

Тривалість	Температура	Вид нагрівання
120 хв	макс. 200 °C	Конвекція 

5. Після завершення процесу відновлення дайте гарячому фільтру для видалення запахів охолонути на термостійкій поверхні.

## Встановлення фільтрів для видалення запаху

1. Відкрийте скляну кришку.
2. Відкрийте кришку фільтра під приладом.
3. Встановіть великі фільтри для видалення запахів внизу ① і відкиньте вгору ②.
  - Мал. 4
4. Встановіть маленькі фільтри для видалення запахів ліворуч ① і відкиньте вгору ②.
  - Мал. 5
5. Встановіть жиропоглинаючі фільтри.
  - Мал. 6

Інформацію щодо встановлення жировловлювального фільтра див. в інструкції з експлуатації вашого приладу.

6. Закрийте кришку фільтра під приладом.
7. Закрийте скляну кришку.





